

Merci et félicitations pour votre choix de la CS-3 BOSS. Pour vous assurer un fonctionnement correct et des années d'utilisation sans problème, veuillez prendre le temps de lire la totalité de ce manuel avant de commencer l'utilisation.

CONCEPT

La CS-3 BOSS est un effet Compression Sustainer qui produit un long sustain sans distorsion des sons d'origine. Le volume d'attaque ajuste la plage de dynamique de jeu et produit tout son clair.

Grâce à sa commande de tonalité, la CS-3 permet une plus grande variété de créations sonores. Plus encore, possédant une grande étendue de niveau d'entrée maximal et de plage de compression, elle peut être utilisée pour tout instrument de musique électronique.

De plus la CS-3 peut être utilisée comme un limiteur ordinaire en baissant le volume de sustain.

Copyright © 1994 BOSS Corporation

Tous droits réservés. Aucune partie de cette publication ne peut être reproduite sous aucune forme sans la permission écrite de Roland Corporation.

DESCRIPTION EXTERNE

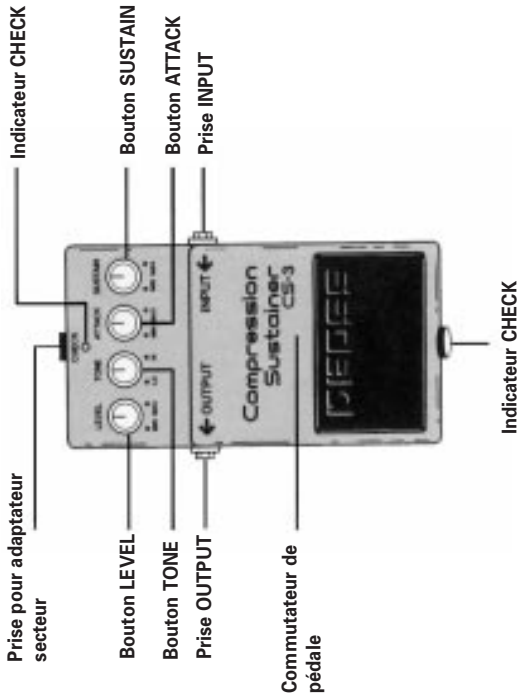

Bouton LEVEL

Ce bouton change le volume du son d'effet. Le tourner dans le sens des aiguilles d'une montre augmente le volume et le tourner en sens inverse le diminue. Par conséquent, ce bouton peut être efficacement utilisé pour ajuster la balance de volume du son d'effet et du son direct.

Commande TONE

Tourner ce bouton dans le sens des aiguilles d'une montre augmente les hautes fréquences, donnant un son plus agressif. La rotation en sens inverse coupe les hautes fréquences, donnant des sons plus doux.

Bouton ATTACK

Ajuste l'intensité de l'attaque des notes. En position plus élevée, le son d'attaque est conservé pour chaque note, même jouée rapidement, créant un son bien distinct.

Bouton SUSTAIN

Ce bouton ajuste la durée de maintien (sustain). Le tourner dans le sens des aiguilles d'une montre augmente le temps de sustain. En le tournant en sens inverse, le niveau de sortie est limité, dès lors la CS-3 fonctionne comme limiteur

Indicateur CHECK

Avec cette diode, vous pouvez voir si la pédale est en ou hors service, même sur les scènes les plus noires. Cet indicateur vous permet également de contrôler la pile. Lorsqu'il est temps de remplacer la pile, l'indicateur ne s'allume plus ou est affaibli.

PEDALE COMMUTATEUR

Presser cette pédale commutera l'effet ON ou OFF.

* Grâce à un système de communication FET unique, vous n'entendez aucun "clic" audible.

PRISE POUR ADAPTEUR

Connectez un adaptateur secteur (ACA-120, 220 ou 240 BOSS) à cette prise.

PRISE INPUT

Connectez une guitare ou un autre instrument de musique électronique à cette prise

PRISE OUTPUT

Cette prise envoie le signal à l'amplificateur.

VIS DU COMPARTIMENT DE PILE

Dévisser cette vis pour ouvrir la pédale afin d'atteindre le compartiment à pile.

* Ne retirez pas la vis de la pédale.

CONNEXIONS

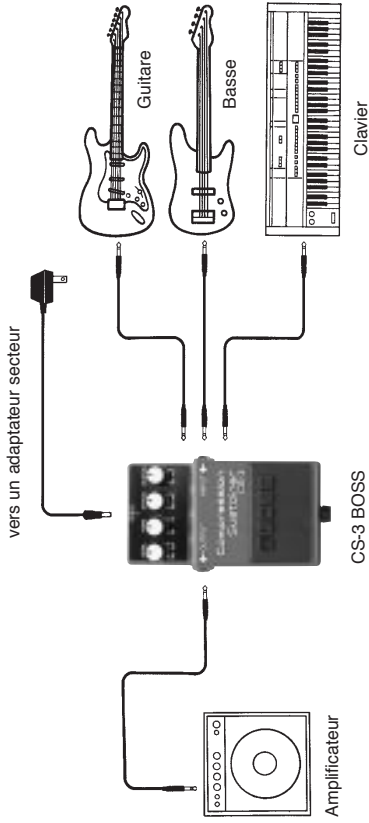

- * Insérer une fiche dans la prise **INPUT** mettra automatiquement l'unité sous tension.
- * Débranchez le cordon d'alimentation quand la **CS-3** n'est pas utilisée.

FONCTIONNEMENT

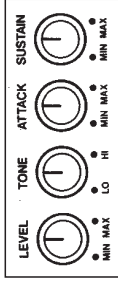

- 1 . Après avoir connecté tous les cordons nécessaires, réglez tous les curseurs de la façade comme illustré.

- 2 . Enfoncez le commutateur de la pédale. Vérifiez que la diode s'allume pour indiquer que l'effet est actif et s'éteint pour indiquer que l'effet est hors service.

* Cette diode sert également à contrôler la pile. Si la diode ne s'allume pas ou devient faible, la pile doit être remplacée.



Emploi de la CS-3 comme compresseur



Emploi de la CS-3 comme limiteur

- 3 . Tournez le bouton SUSTAIN jusqu'à une position appropriée.

* Quand vous tournez ce bouton dans le sens des aiguilles d'une montre, vous pouvez entendre du bruit ou un larsen. Dans ce cas, tournez-le légèrement dans le sens inverse.

LEVEL



4 . Pressez le commutateur de la pédale pour activer l'effet (diode allumée), et ajustez le volume du son d'effet à l'aide du bouton LEVEL.

ATTACK



5 . Ajustez l'intensité de l'attaque avec le bouton ATTACK.

TONE



6 . Gérez la tonalité du son avec la commande TONE.

CHANGEMENT DE LA PILE

Quand l'indicateur s'affaiblit ou ne s'allume plus du tout alors que l'unité est sous tension, cela signifie que la pile est épuisée et doit être remplacée.

Remplacez la pile en suivant les étapes ci-après.

1. Desserrez la vis à l'avant de la pédale et relevez le couvercle de cette dernière pour l'ouvrir.
* La vis peut être laissée dans la pédale pendant le changement de la pile.

2. Retirez la pile de son emplacement et déconnectez la fiche qui la retient.

3. Connectez la fiche à la nouvelle pile et placez celle-ci dans son emplacement.
* Veillez à respecter la polarité (+/-).

4. Faites glisser le ressort sur sa base à l'arrière de la pédale, puis refermez la pédale.

* Evitez de pincer le cordon de pile dans le ressort.

5. Ensuite, insérez la vis dans le rail de guidage et serrez-la correctement.

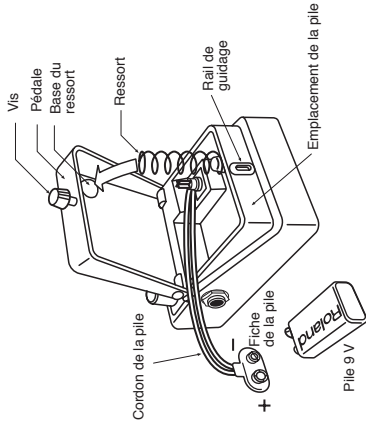

PRECAUTIONS

- Quand la CS-3 n'est pas utilisée durant une longue période, retirez la pile pour éviter tout risque de coulure de celle-ci.
- Si la tension de la pile faiblit, l'effet devient inférieur ou aucun son n'est produit. Pour éviter cela, remplacez la pile.
- Veillez à garder la pile bien connectée même lorsque vous utilisez l'adaptateur

ADAPTATEUR SECTEUR (OPTIONNEL)

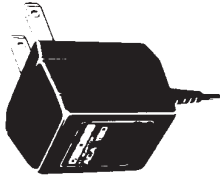

ACA-120 BOSS
pour courant 117 V

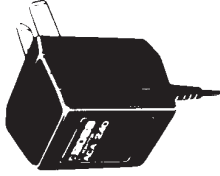

ACA-240 BOSS
pour courant 240 V

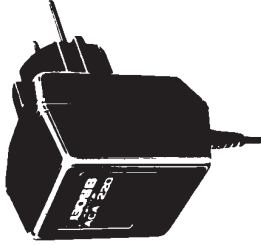

ACA-220 BOSS
pour courant 220 V

- secteur, ce qui permettra à la CS-3 de continuer à fonctionner même si le cordon d'alimentation secteur vient à se débrancher durant l'interprétation.
- Débranchez la fiche insérée en prise INTPUT lorsque la CS-3 n'est pas utilisée, afin d'éviter de consommer uniquement la pile.

AIDE-MEMOIRE

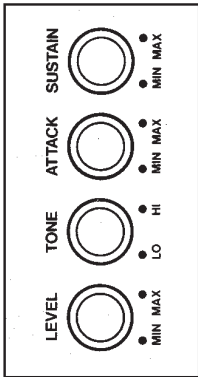
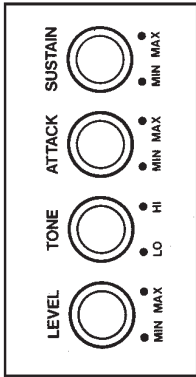
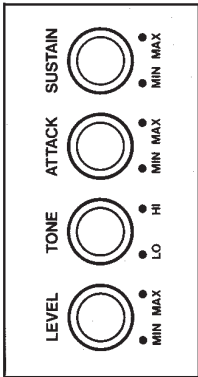
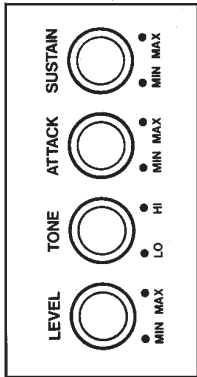

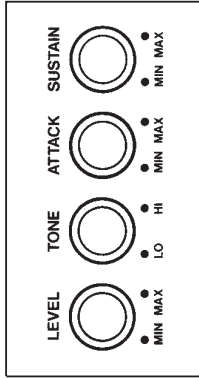
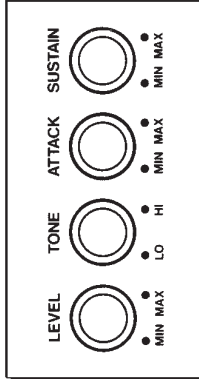
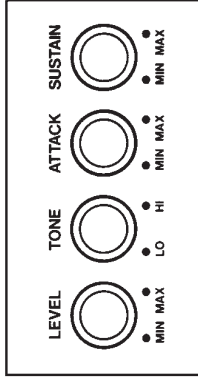
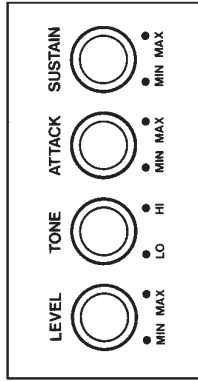

CARACTÉRISTIQUES

CS-3 : Compression Sustainer

Alimentation	Pile 9 V (1), adaptateur secteur (ACA-120, 220 ou 240 BOSS, optionnel)
Consommation	9 V (10 mA)
Commandes	Level, Tone, Attack, Sustain
Commutateur	Effect ON/OFF
Indicateur	Indicateur de contrôle de pile (sert également à visualiser si la pédale est en ou hors service)
Prises	Entrée (Input), sortie (Output), adaptateur secteur
Bruit d'entrée équivalent	-110 dBm -80 dBm (IHF-A)
Niveau d'entrée max.	+5 dBm (1 kHz)
Niveau de sortie max	-10 dBm
Plage de compression	38 dB
Impédance d'entrée	1 M Ω
Impédance de sortie	plus que 10 k Ω
Dimensions	70 (L) x 55 (H) x 125 (P) mm
Poids	410 g

* Caractéristiques et/ou apparence sont sujettes à modification sans préavis.

The BOSS logo consists of a square icon on the left containing a stylized 'b' shape, followed by the word 'BOSS' in a bold, black, sans-serif font.