

NOTICE D'EMPLOI



CITROËN JUMPER



VOTRE NOTICE D'EMPLOI SUR INTERNET !

Citroën vous permet de consulter gratuitement et simplement votre documentation de bord en ligne, d'accéder à l'historique et aux dernières informations.

CITROËN SERVICE
<http://service.citroen.com>

Connectez-vous sur <http://service.citroen.com> :

- 1 | sélectionnez votre langue,
- 2 | cliquez sur le lien dans la zone «Accès particuliers» pour consulter la Documentation de bord ; une fenêtre s'ouvre, vous donnant accès à l'ensemble des notices d'emploi,
- 3 | sélectionnez votre véhicule, choisissez sa silhouette puis la date d'édition de la notice,
- 4 | enfin, cliquez sur la rubrique qui vous intéresse.

Nous attirons votre attention...

Votre véhicule reprend une partie des équipements décrits dans ce document, en fonction du niveau de finition, de la version et des caractéristiques propres au pays de commercialisation.

La pose d'un équipement ou d'un accessoire électrique non référencé par Citroën, peut entraîner une panne du système électronique de votre véhicule. Veuillez noter cette particularité et prendre contact avec un représentant de la marque Citroën pour vous faire présenter les équipements et accessoires référencés.

Pour toute intervention sur votre véhicule, adressez-vous à un atelier qualifié disposant de l'information technique, de la compétence et du matériel adapté, ce que le réseau CITROËN est en mesure de vous apporter.

Citroën présente, sur tous les continents,
une gamme riche,
alliant technologie et esprit d'innovation permanent,
pour une approche moderne et créative de la mobilité.
Nous vous remercions et vous félicitons de votre choix.

Au volant de votre nouveau véhicule,
connaître chaque équipement,
chaque commande, chaque réglage,
rend plus confortable et plus agréable
vos déplacements, vos voyages.

Bonne Route !

1. PRISE en MAIN**4-19**

Présentation	4
A l'extérieur	5
Ouvrir	6
A l'intérieur	8
Bien s'installer	10
Bien voir	12
Ventiler	14
Surveiller	15
Sécuriser	
les passagers	16
Bien conduire	17
Eco-conduite	18



Ce picto vous renseigne sur les équipements spécifiques au modèle combi.

2. PRÊT à PARTIR**20-40**

Télécommande	20
Clé	22
Carte confidentielle	23
Alarme	24
Portes avant - arrière	25
Espace de chargement	27
Combinés	28
Témoins	29
Jauge à carburant	36
Indicateur	
de température	36
Indicateur d'entretien	37
Rhéostat d'éclairage	37
Boîte de vitesses	
et volant	38
Démarrer et arrêter	39
Démarrage en pente	40

3. ERGONOMIE et CONFORT**41-73**

Commande	
d'éclairage	42
d'essuie-vitre	45
Régulateur de vitesse	46
Dégivrage	
et désembuage	49
Chauffage / air	
conditionné manuel	51
Air conditionné	
automatique	53
Chauffages	
additionnels	55
Chauffage /	
Climatisation arrière	55
Chauffage additionnel	
programmable	57
Sièges avant	60
Banquette avant	62
Sièges arrière	63
Cabine approfondie	65
Aménagements avant	66
Aménagements arrière	70
Rétroviseurs	72
Lève-vitres électriques	73



Vitres latérales coulissantes.
Chauffage / climatisation
arrière. Sièges / banquettes
arrière.

4. TECHNOLOGIE à BORD**74-110**

Ordinateur de bord	74
Mode	75
Aide au stationnement	78
Caméra de recul	79
Suspension	
pneumatique	81
Chrono tachygraphe	83
Autoradio	84
Système mains-libres	
Bluetooth	93

5. SÉCURITÉ 111-129

Frein de stationnement	111
Signal de détresse	111
Avertisseur sonore	112
ABS	112
AFU	112
ASR et ESP	113
Limiteur fixe de vitesse	115
Ceintures de sécurité	116
Airbags	119
Neutralisation airbag passager	120
Sièges enfants	122
Sièges ISOFIX	124



Sièges enfants à l'arrière.

6. ACCESSOIRES 130-133

Atteler une remorque	130
Galerie de toit	132
Autres accessoires	132

7. VÉRIFICATIONS 134-141

Ouverture du capot	134
Sous capot	135
Niveaux	136
Contrôles	138
Carburant	141

8. AIDE RAPIDE 142-158

Batterie	142
Changer une roue	144
Kit de dépannage	147
Changer une lampe	149
Changer un fusible	153
Changer un balai d'essuie-vitre	157
Se faire remorquer	158

9. CARACTÉRISTIQUES TECHNIQUES 159-172

Dimensions	160
Motorisations	167
Masses	168
Élément d'identification	172

10. LOCALISATION 173-180

Extérieur	173
Poste de conduite	174
Intérieur	176
Caractéristiques Entretien	177



PRÉSENTATION

Ce document de bord est conçu pour rendre familier le nouveau véhicule dès sa prise en main et transmettre les fonctionnements d'usage.

Sa lecture est facilitée par un contenu composé de 10 rubriques identifiées, repérables par un code couleur spécifique à chacune. Ses parties abordent, par thématique toutes les fonctionnalités du véhicule dans sa conception la plus complète.

Dans la rubrique 9, retrouvez toutes les caractéristiques techniques de votre véhicule. En fin du document, des visuels de l'extérieur et de l'intérieur du véhicule vous aideront à localiser un équipement ou une fonction et sa page indexée pour vous y reporter.

Au sein des rubriques, des repères attirent votre attention sur un contenu hiérarchisé :

-  vous oriente vers la rubrique et partie qui contient l'information détaillée liée à une fonction,
-  vous signale une information importante relative à l'utilisation des équipements,
-  vous met en garde sur la sécurité des personnes et des équipements à bord.

À L'EXTÉRIEUR

Caméra de recul

Cet équipement s'active automatiquement au passage de la marche arrière, avec un retour visuel sur l'écran situé à la place du rétroviseur intérieur.

4 ▶ 79



Éclairage d'accompagnement «follow me home»

Après avoir coupé le contact, lorsque vous quittez votre véhicule, les feux avant restent allumés pendant une courte durée.

3 ▶ 43

Ouverture à 180° des portes arrière

Une fois le véhicule déverrouillé, les portes arrière peuvent s'ouvrir à 180° pour faciliter les opérations de déchargement/chargement.

2 ▶ 26



Aide au stationnement arrière

Cet équipement vous avertit en cas de détection d'obstacle situé derrière le véhicule lors du passage de la marche arrière.



4 ▶ 78

OUVRIR

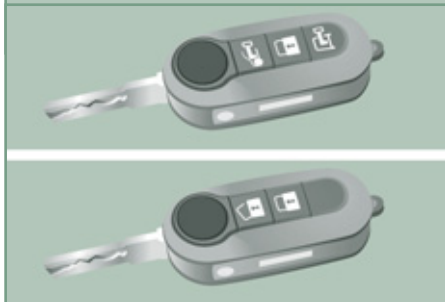



Clé à télécommande



2 boutons



-  Dépliage / Repliage de la clé.
-  Déverrouillage.
-  Verrouillage.

3 boutons

-  Dépliage / Repliage de la clé.
-  Déverrouillage de la cabine.
-  Déverrouillage de l'espace de chargement.
-  Verrouillage du véhicule.

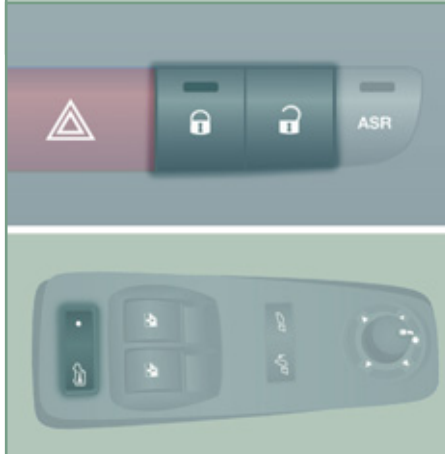
Commandes centralisées manuelles



-  Verrouillage du véhicule.
-  Déverrouillage du véhicule.
-  Verrouillage / Déverrouillage de l'espace de chargement.

Porte latérale coulissante



Ouverture

Tirez la poignée vers vous puis vers l'arrière.

Veillez à ne pas encombrer l'espace du guide au plancher, pour le bon coulissement de la porte.

Veillez à l'ouverture complète pour obtenir le blocage du dispositif à la base de la porte.

Ne pas rouler porte latérale coulissante ouverte.

OUVRIR

Portes arrière

**Ouverture**

Tirez la poignée vers vous.

Fermeture

Pour fermer, commencez par la porte gauche puis fermez la porte droite.

Ouverture à 180°



Appuyez sur le bouton, situé sur le panneau de porte, pour élargir l'angle d'ouverture de la porte.

Réservoir de carburant



Ouverture de la trappe à carburant.
Accrochage du bouchon de réservoir.
Capacité du réservoir : 90 litres environ.

À L'INTÉRIEUR

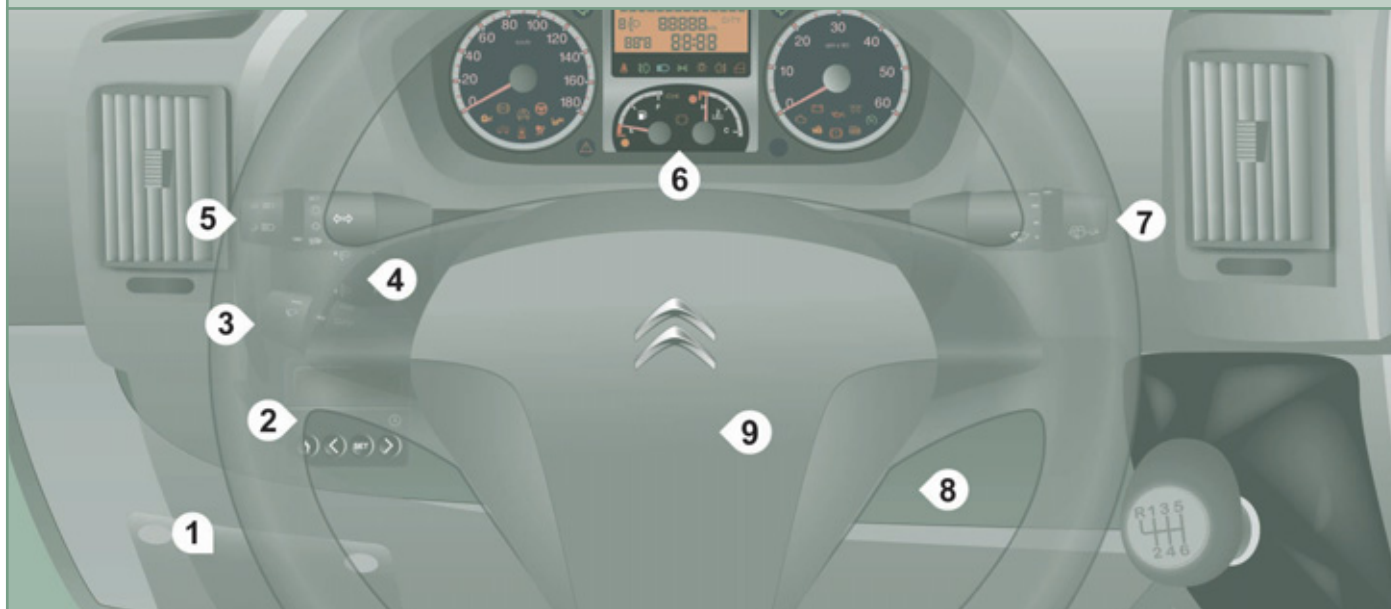

Poste de conduite

1. Boîte à fusibles.
2. Chauffage programmable.
3. Commande du régulateur de vitesse.

4. MODE, configuration et personnalisation / rhéostat d'éclairage / réglage du faisceau des projecteurs.
5. Commande d'éclairage et d'indicateurs de direction.
6. Combiné avec afficheur.

7. Commandes d'essuie-vitre / lave-vitre / ordinateur de bord.
8. Contacteur.
9. Airbag conducteur / avertisseur sonore.



Console centrale

1. Vide-poche entre 2 aérateurs réglables.
2. Autoradio.
3. Air conditionné manuel.
4. Cendrier nomade.
5. Allume-cigare.

6. Prise accessoires 12 volts (180 W maxi).
7. Contrôle dynamique de stabilité (ASR) / Contrôle de Traction Intelligent.
8. Déverrouillage centralisé des portes et de l'espace de chargement.
9. Verrouillage centralisé / voyant alarme.

10. Signal de détresse.
11. Feux antibrouillard arrière.
12. Projecteurs antibrouillard avant.
13. Dégivrage / désembuage.
14. Levier de vitesses.

BIEN S'INSTALLER

Réglages du siège conducteur



Longitudinal

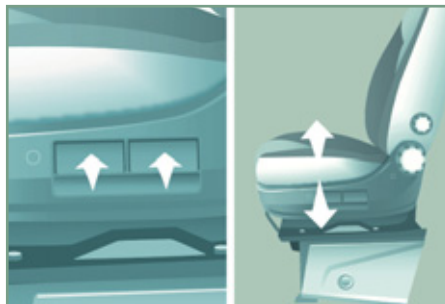

Hauteur de l'assise



Inclinaison du dossier



Maintien lombaire



Siège chauffant



Siège à amortissement variable

BIEN S'INSTALLER

Réglage manuel en profondeur du volant

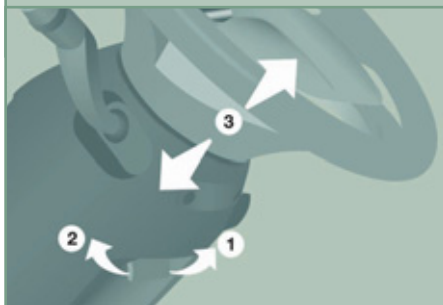

1. Déverrouillage du levier.
2. Verrouillage du levier.
3. Réglage de la profondeur du volant.

2 ▶ 38

Réglage des rétroviseurs extérieurs

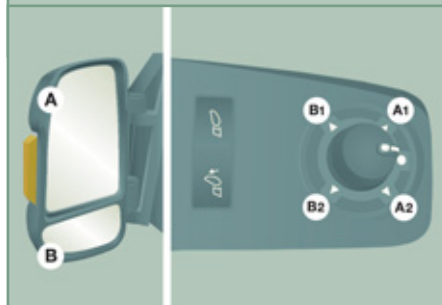

Les rétroviseurs sont divisés en deux zones : A et B.

1. Rétroviseur conducteur :

A1- Réglage du miroir haut.

B1- Réglage du miroir bas.

2. Rétroviseur passager :

A2- Réglage du miroir haut.

B2- Réglage du miroir bas.

3 ▶ 72

Ceinture avant



Verrouillage.

5 ▶ 116



Réglage en hauteur.

5 ▶ 116

BIEN S'INSTALLER

Contacteur





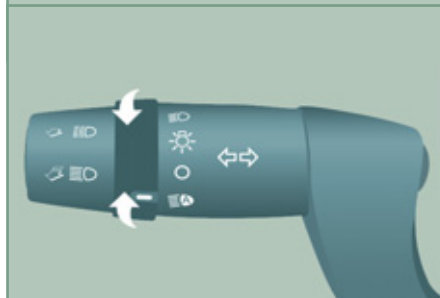

- Position STOP.
- Position MAR.
- Position AVV.

BIEN VOIR

Éclairage



-  Allumage automatique des feux.
-  Feux éteints.
-  Feux de position.
-  Feux de croisement ou de route.
-  Projecteurs antibrouillard avant et feux antibrouillard arrière.

Feux de position / PARK

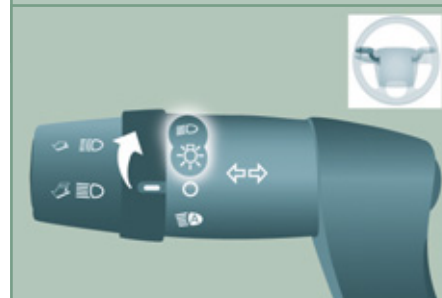

Contact coupé, clé en position STOP ou clé retirée :

Déplacez la bague de la commande d'éclairage sur la position O, puis sur les feux de position, de croisement ou de route. Les feux de position resteront allumés pendant la durée de votre stationnement.

BIEN VOIR

Commandes des lève-vitres

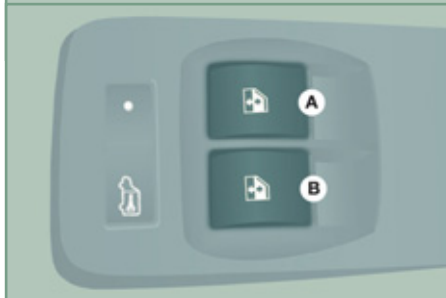

- A. Commande de lève-vitre électrique conducteur.
- B. Commande de lève-vitre électrique passager.

Les fonctions électriques des lève-vitres sont neutralisées une minute après coupure du contact.

Essuie-vitre avant

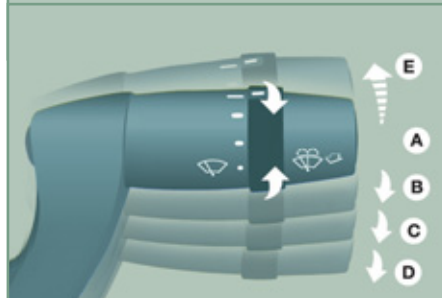





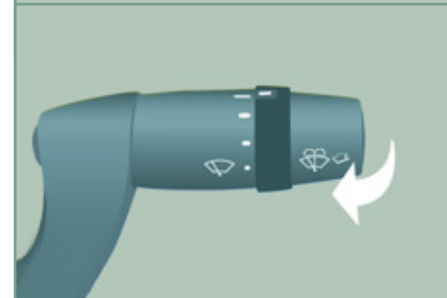

- A. Arrêt.
- B. Intermittent (4 vitesses).
- C. Continu lent.
- D. Continu rapide.
- E. Coup par coup.

Lave-vitre avant



Actionnez la commande vers vous, le lave-vitre s'accompagne d'un balayage temporisé des essuie-vitres.

VENTILER

Conseils de réglages intérieurs					
Air Conditionné manuel					
Si je veux du ...	Répartition d'air	Température	Débit d'air	Recirculation d'air	AC
Chaud					-
Froid					
Dégivrage Désembuage					

Air conditionné automatique : utilisez de préférence le fonctionnement tout automatique en appuyant sur la touche «**AUTO**».

SURVEILLER

Combiné

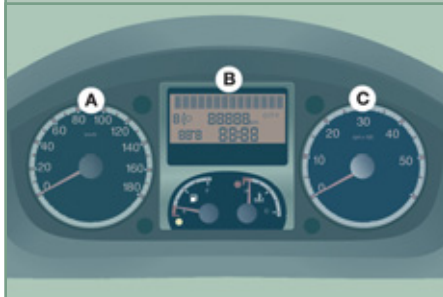

- A. Cadran indicateur de vitesse.
- B. Écran du combiné.
- C. Cadran compte-tours.

Témoins



Contact mis, les témoins d'alerte orange et rouge s'allument.

Moteur tournant, ces mêmes témoins doivent s'éteindre.

Si des témoins restent allumés, reportez-vous à la rubrique concernée.

Caméra de recul



La caméra se met en marche dès que vous enclenchez la marche arrière et elle reste active jusqu'à environ 15 km/h. Elle se désactive au dessus de 18 km/h.

Écran

Appuyez sur le bouton et placez l'écran dans la position désirée.

Touches

Réglage de la luminosité.



Réglage du rétro-éclairage.



ON/OFF permet de percevoir des vues arrière sans enclencher la marche arrière.

SÉCURISER LES PASSAGERS

Pour neutraliser l'airbag passager avant, reportez-vous à la rubrique 4 dans la partie «MODE», puis dans le menu «Airbag passager», sélectionnez OFF.

Le témoin airbag du combiné s'allume pendant toute la durée de la neutralisation.

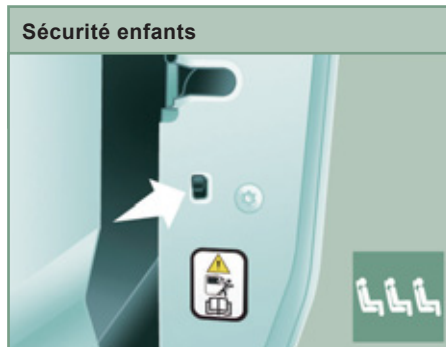

Elle interdit l'ouverture, de l'intérieur, de la porte latérale coulissante.



Deux anneaux avant, situés entre le dossier et l'assise du siège, et un anneau arrière permettent de fixer un siège enfants.

BIEN CONDUIRE

Régulateur de vitesse

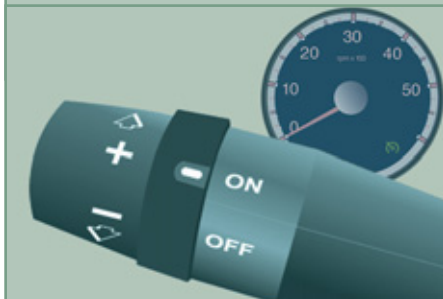

Le régulateur est visualisé au combiné par un témoin situé dans le compte-tours.



Fonction sélectionnée.



Fonction neutralisée.

Aide au démarrage en pente



Cette fonction, liée à l'ESP, facilite le démarrage en pente et s'active aux conditions suivantes :

- le véhicule doit être arrêté, moteur tournant,
- la pente de la route doit être supérieure à 5%.

Suspension pneumatique



Cet équipement permet de modifier la hauteur du seuil arrière pour faciliter le chargement ou le déchargement.

Faites un appui sur la commande, relâcher pour arrêter le mouvement. Chaque pression augmente d'un niveau : +1 à +3.

Faites un appui sur la commande, relâcher pour arrêter le mouvement. Chaque pression diminue d'un niveau : -1 à -3.

Le roulage avec une hauteur de seuil trop haute ou trop basse risque d'endommager les éléments sous caisse.

ÉCO-CONDUITE

L'éco-conduite est un ensemble de pratiques au quotidien qui permet à l'automobiliste d'optimiser la consommation de carburant et l'émission de CO₂.

Optimisez l'utilisation de votre boîte de vitesses

Avec une boîte de vitesses manuelle, démarrez en douceur, engagez sans attendre le rapport de vitesse supérieur et préférez rouler en passant les rapports assez tôt. Lorsque votre véhicule en est équipé, l'indicateur de changement de rapport de vitesse vous invite à engager un rapport de vitesse supérieur ; s'il s'affiche au combiné, suivez-le.

Avec une boîte de vitesses automatique ou pilotée, restez sur la position Drive «**D**» ou Auto «**A**», selon le type de sélecteur, sans appuyer fortement ni brusquement sur la pédale d'accélérateur.

Adoptez une conduite souple

Respectez les distances de sécurité entre les véhicules, utilisez le frein moteur plutôt que la pédale de frein, appuyez progressivement sur la pédale d'accélérateur. Ces attitudes contribuent à économiser la consommation de carburant, à réduire le rejet de CO₂ et à atténuer le fond sonore de la circulation.

En condition de circulation fluide, lorsque vous disposez de la commande «Cruise» au volant, sélectionnez le régulateur de vitesse à partir de 40 km/h.

Maîtrisez l'utilisation de vos équipements électriques

Avant de partir, si l'habitacle est surchauffé, aérez-le en descendant les vitres et en ouvrant les aérateurs, avant d'utiliser l'air conditionné.

Au-delà de 50 km/h, remontez les vitres et laissez les aérateurs ouverts.

Pensez à utiliser les équipements permettant de limiter la température dans l'habitacle (occulteur de toit ouvrant, stores...).

Coupez l'air conditionné, sauf si la régulation est automatique, dès que vous avez atteint la température de confort désirée.

Éteignez les commandes de dégivrage et de désembuage, si celles-ci ne sont pas gérées automatiquement.

Arrêtez au plus tôt la commande de siège chauffant.

Ne roulez pas avec les projecteurs et les feux antibrouillard allumés quand les conditions de visibilité sont suffisantes.

Évitez de faire tourner le moteur, surtout en hiver, avant d'engager la première vitesse ; votre véhicule chauffe plus vite pendant que vous roulez.

En tant que passager, si vous évitez d'enchaîner vos supports multimédia (film, musique, jeu vidéo...), vous participerez à limiter la consommation d'énergie électrique, donc de carburant.

Débranchez vos appareils nomades avant de quitter le véhicule.

Limitez les causes de surconsommation

Répartissez les poids sur l'ensemble du véhicule ; placez vos bagages les plus lourds au fond du coffre, au plus près des sièges arrière.

Limitez la charge de votre véhicule et minimisez la résistance aérodynamique (barres de toit, galerie porte-bagages, porte-vélos, remorque...). Préférez l'utilisation d'un coffre de toit.

Retirez les barres de toit, la galerie porte-bagages, après utilisation.

Dès la fin de la saison hivernale, retirez les pneumatiques neige et remontez vos pneumatiques été.

Respectez les consignes d'entretien

Vérifiez régulièrement et à froid la pression de gonflage de vos pneumatiques, en vous référant à l'étiquette située sur l'entrée de porte, côté conducteur.

Effectuez cette vérification plus particulièrement :

- avant un long déplacement,
- à chaque changement de saison,
- après un stationnement prolongé.

N'oubliez pas également la roue de secours et les pneumatiques de la remorque ou de la caravane.

Entretenez régulièrement votre véhicule (huile, filtre à huile, filtre à air...) et suivez le calendrier des opérations préconisées par le constructeur.

Au moment du remplissage du réservoir, n'insistez pas au-delà de la 3ème coupure du pistolet, vous éviterez le débordement.

Au volant de votre véhicule neuf, ce n'est qu'après les 3 000 premiers kilomètres que vous constaterez une meilleure régularité de votre consommation moyenne de carburant.



OUVERTURES TÉLÉCOMMANDE

Déverrouillage de la cabine



Un appui sur cette commande permet de déverrouiller la cabine de votre véhicule. Le plafonnier intérieur s'allume un court instant et les indicateurs de direction clignotent deux fois.

Déverrouillage des portes arrière



Un appui sur cette commande permet de déverrouiller la porte latérale et les portes arrière de l'espace de chargement.

Verrouillage centralisé



Un appui court sur cette commande permet de verrouiller toutes les portes de votre véhicule, cabine et espace de chargement. Si l'une des portes est ouverte ou mal fermée, le verrouillage centralisé ne s'effectue pas.

Les indicateurs de direction clignotent une fois.



Le témoin lumineux de la commande sur la console centrale s'allume puis clignote.

Super-verrouillage



Deux appuis successifs sur cette commande permettent un super-verrouillage. Il est alors impossible d'ouvrir les portes de l'intérieur et de l'extérieur.

Les indicateurs de direction clignotent trois fois.

Ne laissez jamais quelqu'un à l'intérieur du véhicule, quand celui-ci est super-verrouillé.



Repliage / dépliage de la partie clé



Appuyez sur ce bouton pour sortir la clé de son logement.

Pour replier la clé, appuyez sur le bouton puis rabattre la clé dans le boîtier.

Si vous n'appuyez pas sur le bouton, vous pourriez endommager le mécanisme.



CLÉ

Elle permet de verrouiller et déverrouiller les serrures du véhicule, d'ouvrir et fermer le bouchon du réservoir de carburant, ainsi que de mettre en route et d'arrêter le moteur.

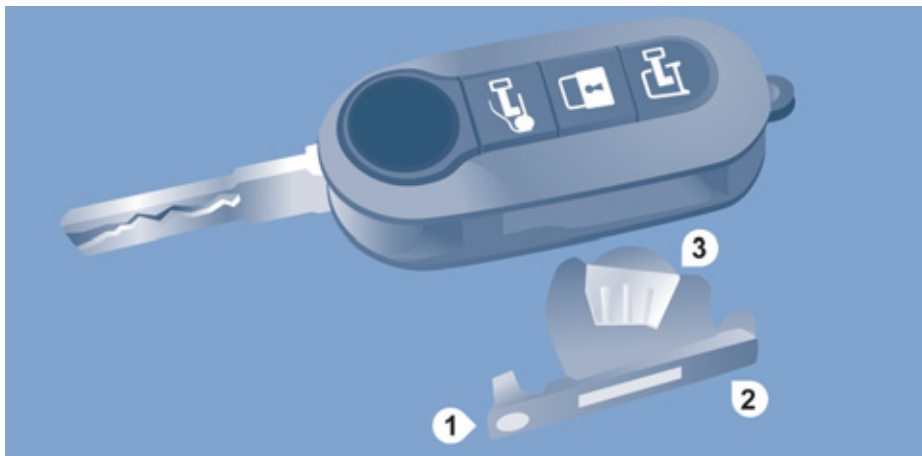

PILE DE TÉLÉCOMMANDE

Référence : CR 2032/3 volts.

Changement de la pile de la télécommande

- appuyez sur le bouton pour éjecter la clé,
- tournez la vis **1** du cadenas fermé vers le cadenas ouvert, en utilisant un tournevis à pointe fine,
- faites lever avec le tournevis pour extraire le boîtier porte-pile **2**,

- enlevez le boîtier et remplacez la pile **3** en respectant les polarités,
- refermez le boîtier porte-pile **2** à l'intérieur de la clé et bloquez le en tournant la vis **1**.

i Il y a risque d'endommagement si la pile de remplacement n'est pas conforme.

N'utilisez que des piles identiques ou de type équivalent à celles préconisées par le réseau CITROËN. Remettez les piles usagées aux points de collecte agréés.

ANTIDÉMARRAGE ÉLECTRONIQUE

Toutes les clés contiennent un dispositif d'antidémarrage électronique.

Ce dispositif verrouille le système d'alimentation du moteur. Il s'active automatiquement lorsque la clé est retirée du contact.

Après avoir mis le contact, un dialogue s'établit entre la clé et le dispositif d'antidémarrage électronique.



Ce témoin s'éteint après la mise du contact, la clé a été reconnue, le démarrage du moteur est possible.

Si la clé n'est pas reconnue, le démarrage est impossible. Changez de clé et faites vérifier la clé défaillante par le réseau CITROËN.

Du bon usage

Notez soigneusement le numéro des clés, en cas de perte, l'intervention du réseau CITROËN sera plus efficace et rapide si vous lui présentez ce numéro et la carte confidentielle.

N'apportez aucune modification au système d'antidémarrage électronique.

Une manipulation de la télécommande même dans votre poche peut provoquer le déverrouillage involontaire des portes.

Cependant, si aucune porte n'est ouverte dans environ trente secondes suivant un déverrouillage, les portes se verrouillent automatiquement.

L'utilisation simultanée d'autres appareils haute fréquence (téléphones mobiles, alarmes domestiques...), peut perturber momentanément le fonctionnement de la télécommande.

Sauf pour la réinitialisation, la télécommande ne peut pas fonctionner tant que la clé est dans l'antivol, même contact coupé.

Lors de l'achat d'un véhicule d'occasion :

- vérifiez que vous êtes bien en possession de la carte confidentielle,
- faites effectuer une mémorisation des clés par le réseau CITROËN, afin d'être sûr que les clés en votre possession sont les seules qui permettent la mise en route du véhicule.

i Rouler avec les portes verrouillées peut rendre l'accès des secours dans l'habitacle plus difficile en cas d'urgence.

Par mesure de sécurité (enfants à bord), retirez la clé de l'antivol en quittant le véhicule, même pour une courte durée.



CARTE CONFIDENTIELLE

Elle vous est remise lors de la livraison de votre véhicule avec le double des clés.

Elle renferme le code d'identification nécessaire à toute intervention par le réseau CITROËN sur le système d'antidémarrage électronique. Ce code est masqué par un film à ne retirer qu'en cas de besoin.

Conservez votre carte en lieu sûr, jamais à l'intérieur du véhicule.

À l'occasion d'un voyage loin de votre domicile, emportez cette carte au même titre que vos papiers personnels.

ALARME

Si votre véhicule est équipé d'une ALARME ANTI-EFFRACTION.

Elle assure une protection périmétrique extérieure par détecteurs sur les ouvertures (portes, capot) et sur l'alimentation électrique.

L'équipement comprend en outre une sirène et une diode visible de l'extérieur, indiquant les trois états possibles de l'alarme :

- alarme activée (en veille), clignotement lent de la diode rouge,
- alarme non activée (hors veille), diode éteinte,
- alarme déclenchée (signal d'une effraction), clignotement rapide de la diode rouge au déverrouillage du véhicule.

Activation de l'alarme

Assurez-vous préalablement de la bonne fermeture de tous les ouvrants.



L'activation de l'alarme s'effectue par pression sur ce cadenas, les protections sont actives après quelques secondes.

Quand l'alarme est en veille, toute effraction déclenche la sirène pendant environ 30 secondes, accompagnée de l'allumage des feux indicateurs de direction.

L'alarme repasse ensuite en veille, mais le déclenchement reste mémorisé et est signalé par un clignotement rapide de la diode, si l'alarme est désactivée.

L'alarme se déclenche également après une coupure de l'alimentation électrique, à son rétablissement.

Activation automatique

Suivant le pays de commercialisation : cette fonction active automatiquement la veille 2 minutes environ après la fermeture de la dernière porte. Afin d'éviter le déclenchement de l'alarme lors de l'ouverture d'une porte, il est impératif de réappuyer sur la commande de déverrouillage de la télécommande.

Désactivation avec la clé

Déverrouillez les portes avec la clé, entrez dans le véhicule. Mettez le contact, l'identification du code de la clé coupera l'alarme.

Désactivation avec la télécommande



En donnant une impulsion sur ce bouton (cabine et clé), la mise hors veille s'effectue au déverrouillage du véhicule.

Du bon usage

Pour neutraliser rapidement la sirène déclenchée intempestivement :

- mettez le contact, l'identification du code de la clé coupera l'alarme,
- appuyer sur le bouton de déverrouillage (cabine et clé) de la télécommande.

Pour éviter de mettre en veille l'alarme, lavage par exemple, verrouiller le véhicule avec la clé.

Le déverrouillage du véhicule par la télécommande neutralise la sirène automatiquement.

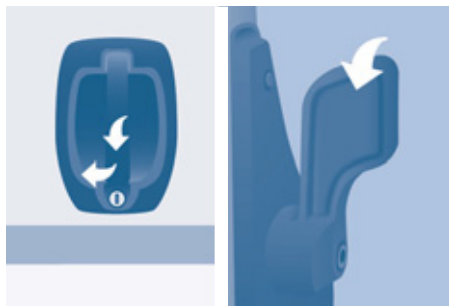

PORTES AVANT

Porte conducteur

Utilisez la télécommande pour déverrouiller/verrouiller.

PORTE LATÉRALE COULISSANTE

Attention à ne pas encombrer l'espace du guide au plancher, pour le bon coulissement de la porte.

De l'extérieur

Tirez la poignée vers vous puis vers l'arrière.

De l'intérieur

Pour déverrouiller et ouvrir, poussez la poignée vers l'arrière.

Veillez à l'ouverture complète pour obtenir le blocage du dispositif à la base de la porte.

Pour débloquer et fermer, tirez la poignée en faisant coulisser la porte.



Ne roulez pas porte latérale coulissante ouverte.



Sécurité enfants

Elle interdit l'ouverture, de l'intérieur, de la porte latérale coulissante.

Appuyez sur la commande située sur le chant de la porte latérale.



PORTES ARRIÈRE

De l'extérieur

Tirez la poignée vers vous. Les deux battants s'ouvrent à 96°.

Ouverture / Fermeture des portes

Pour ouvrir, tirez la poignée vers vous puis tirez le levier pour ouvrir la porte gauche.

Pour fermer, commencez par la porte gauche puis fermez la porte droite.

Ouverture à 180°

Si votre véhicule en est équipé, un système de tirant escamotable permet de porter l'ouverture de 96° à 180°.

Appuyez sur le bouton, situé sur le panneau de porte, pour élargir l'angle de la porte.

Le tirant reprendra son accrochage automatiquement à la fermeture.

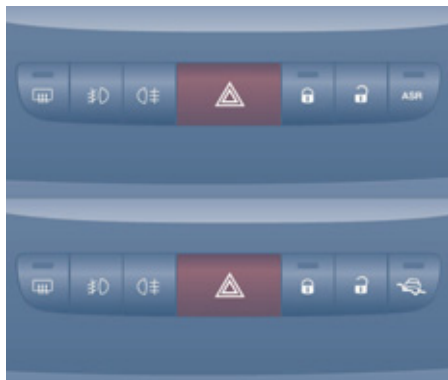

VERROUILLAGE / DÉVERROUILLAGE DE L'INTÉRIEUR

Cabine et espace de chargement



Un appui permet le verrouillage centralisé électrique, lorsque les portes sont fermées.



Un appui permet le déverrouillage centralisé électrique.

L'ouverture des portes est toujours possible de l'intérieur.

- Si l'une des portes est ouverte ou mal fermée, le verrouillage centralisé ne s'effectue pas.



Le témoin lumineux de la commande :



- s'allume lorsque les ouvrants sont verrouillés et à partir de la mise du contact,
- puis clignote lorsque les ouvrants sont verrouillés à l'arrêt et moteur arrêté.

La commande est inactive lorsque le véhicule a été verrouillé par la télécommande ou la clé de l'extérieur.

Espace de chargement



Un appui permet le verrouillage ou le déverrouillage de la porte latérale et des portes arrière depuis la cabine. Le témoin lumineux reste allumé au verrouillage.

Sécurité anti-agression

Au démarrage du véhicule, le système verrouille automatiquement les portes de la cabine et de l'espace de chargement dès que vous atteignez environ 20 km/h.

Si aucune ouverture n'est effectuée durant le parcours, le verrouillage reste actif.

Activation / désactivation de la fonction

Fonction activée / désactivée par Mode et sélectionner «Autoclose».



Se reporter à la rubrique 4 dans la partie «Mode».

Témoin ouverture



Si ce témoin s'allume, vérifiez la bonne fermeture des portes de la cabine, des portes arrière ou latéral et du capot moteur.

Du bon usage

Si vous décidez de rouler portes verrouillées, sachez que cela peut rendre plus difficile l'accès des secours dans le véhicule en cas d'urgence.



POSTE DE CONDUITE

COMBINÉ

1. Compteur kilométrique / miles.
2. Afficheur.
3. Cadrons de bord.
4. Compte-tours.

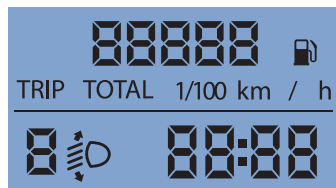

Afficheur 1 du combiné

- Heure,
- Kilomètres / Miles parcourus,
- Autonomie,
- Consommation,
- Vitesse moyenne,
- Hauteur faisceau projecteurs,
- Alerte de survitesse programmable par MODE,
- Indicateur d'entretien.

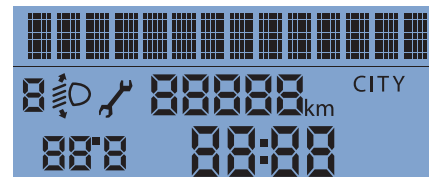







Afficheur 2 du combiné







- Heure,
- Date,
- Température extérieure,
- Kilomètres / Miles parcourus,
- Autonomie,
- Consommation,
- Vitesse moyenne,
- Hauteur faisceau projecteurs,
- Alerte de survitesse programmable par MODE,
- Indicateur d'entretien,
- Messages d'alerte affichés dans la partie supérieure,
- Radio (fréquence en cours d'écoute).







TÉMOINS



À chaque démarrage : une série de témoins s'allume appliquant un auto-test de contrôle. Ils s'éteignent dans l'instant.
Moteur tournant : le témoin devient une alerte s'il reste allumé en permanence ou s'il clignote. Cette première alerte peut être accompagnée d'un signal sonore et d'un message qui s'inscrit à l'afficheur. «Ne négligez pas ces avertissements.»

Témoin	est	signale	Résolution - action	
	Service	allumé temporairement.	des anomalies mineures.	Consulter le réseau CITROËN.
		resté allumé, accompagné d'un message à l'afficheur.	des anomalies majeures.	Noter le message d'alerte et faire appel au réseau CITROËN.
	Frein de stationnement - Niveau de liquide de freins	allumé.	un frein serré ou mal desserré.	Desserrer le frein éteint le témoin.
		allumé.	un niveau de liquide insuffisant.	Faire l'appoint avec un liquide référencé CITROËN.
		resté allumé, malgré le niveau correct.		L'arrêt est impératif, stationner, couper le contact et faire appel au réseau CITROËN.
	Répartiteur électronique de freinage	allumé.	une répartition de freinage défaillante.	L'arrêt est impératif. Consultez le réseau CITROËN.
	Niveau mini du liquide de refroidissement	allumé.	un niveau de liquide insuffisant.	Stationner et couper le contact. Laisser refroidir. Rubrique 7, partie «Niveaux». Consultez le réseau CITROËN.

Témoin		est	signale	Résolution - action
	Température du liquide de refroidissement	allumé avec l'aiguille en zone rouge.	une augmentation anormale.	Stationner et couper le contact, laisser refroidir le circuit. Vérifier visuellement le niveau.
		sur H en zone rouge.	une température du liquide de refroidissement.	Rubrique 7, partie «Niveaux». Consultez le réseau CITROËN.
	Pression huile moteur	allumé en cours de route.	une pression insuffisante.	Stationner et couper le contact, laisser refroidir le circuit de lubrification pour vérifier son niveau. Rubrique 7, partie «Niveaux».
		resté allumé, malgré le niveau correct.	une anomalie majeure.	Consultez le réseau CITROËN.
		clignotant, quelques secondes, avec un message à l'afficheur.	une périodicité de l'entretien qui arrive à échéance.	Se reporter à la liste des vérifications du carnet d'entretien puis effectuer la visite d'entretien CITROËN.
	Charge batterie	allumé.	un dysfonctionnement dans le circuit de charge.	Vérifier les cosses de batterie... Rubrique 8, partie «Batterie».
		resté allumé, fixe ou clignotant, malgré les vérifications.	un circuit défaillant, un dysfonctionnement d'allumage ou d'injection.	Consultez le réseau CITROËN.
	Détection d'ouverture	allumé.	un ouvrant mal fermé.	Vérifier la fermeture des portes de la cabine, des portes arrière et latérale, du capot moteur.





Poste de conduite				
Témoin		est	signale	Résolution - action
	Non bouclage de la ceinture de sécurité	allumé puis clignote.	le conducteur n'a pas attaché sa ceinture de sécurité.	Tirer la sangle puis insérer l'embout dans le boîtier de verrouillage.
		accompagné d'un signal sonore puis reste allumé.	le véhicule roule avec la ceinture conducteur non bouclée.	Vérifier son bouclage en faisant un essai de traction sur la sangle. Rubrique 5, partie «Ceintures de sécurité».
	Direction assistée	allumé, accompagné d'un signal sonore et d'un message à l'afficheur.	son dysfonctionnement.	Le véhicule conserve une direction classique sans assistance. Faites vérifier par le réseau CITROËN.
	Airbag frontal/latéral	clignotant ou resté allumé.	une défaillance d'un airbag.	Faites vérifier par le réseau CITROËN. Rubrique 5, partie «Airbags».
	Suspension	allumé.	une défaillance de la compensation pneumatique.	Consultez le réseau CITROËN.
	ABS	allumé.	une défaillance du système.	Le véhicule conserve un freinage classique sans assistance. Cependant nous conseillons l'arrêt et de faire appel au réseau CITROËN.
	ASR	clignote.	un patinage des roues évité.	Le système optimise la motricité et permet d'améliorer la stabilité directionnelle du véhicule. Rubrique 5, partie «Sécurité en conduite».
		allumé, accompagné d'un signal sonore et d'un message à l'afficheur.	son dysfonctionnement.	Consultez le réseau CITROËN.

Poste de conduite				
Témoin		est	signale	Résolution - action
	ESP	clignotant.	son fonctionnement.	
		allumé.	son dysfonctionnement ou une défaillance de l'aide au démarrage en pente.	Consultez le réseau CITROËN. Rubrique 5, partie «Sécurité en conduite».
			une défaillance du Contrôle de Traction Intelligent.	
	Dépollution	allumé.	la régénération du filtre à particules.	Il est conseillé de laisser tourner le moteur jusqu'à l'extinction du témoin pour que la phase de régénération s'accomplisse. Rubrique 7, partie «Contrôles».
	Système antipollution	allumé.	une défaillance du système.	Faire vérifier rapidement par le réseau CITROËN.
	Neutralisation de l'airbag frontal passager	allumé.	la neutralisation volontaire de cet airbag en présence d'un siège enfant dos à la route.	Configurer par le menu MODE de l'ordinateur de bord. Rubrique 4, partie «Mode».
	Antidémarrage électronique	allumé.	la clé de contact introduite n'est pas reconnue. Le démarrage est impossible.	Changer de clé et faire vérifier la clé défaillante par le réseau CITROËN. Rubrique 2, partie «Ouvertures».
	Plaquettes de frein avant	allumé.	une usure des plaquettes de frein.	Faire remplacer les plaquettes par le réseau CITROËN.

Témoin		est	signale	Résolution - action
	Présence d'eau dans le filtre à Gazole	allumé, accompagné d'un message à l'afficheur.	de l'eau dans le filtre à carburant Diesel.	Faire purger le filtre par le réseau CITROËN. Rubrique 7, partie «Contrôles».
	Niveau mini de carburant	allumé avec l'aiguille de la jauge dans la zone E.	la réserve de carburant entamée.	Ne tardez pas à faire un appoint de carburant. L'évaluation de la réserve de carburant est un paramètre sensible au style de conduite, au profil de la route, au temps écoulé et aux kilomètres parcourus depuis que le voyant est allumé.
		clignotant.	un dysfonctionnement.	Consultez le réseau CITROËN.
	Préchauffage Diesel	allumé.	les conditions climatiques nécessitent un préchauffage.	Attendre que le témoin s'éteigne pour actionner le démarreur.
	Feux de position	allumé, accompagné d'un message à l'afficheur.	une sélection manuelle.	Faire une rotation de la bague sur la première position.
			l'allumage automatique des feux, bague sur la position A.	Régler la sensibilité du capteur de luminosité par le menu MODE. Rubrique 4, partie «Mode».
	Feux de croisement	allumé.	une sélection manuelle.	Faire une rotation de la bague de la commande d'éclairage sur la deuxième position.
	Feux de route		une action vers soi de la commande.	Tirer la commande pour revenir en feux de croisement.

Poste de conduite

Poste de conduite				
Témoin		est	signale	Résolution - action
	Indicateurs de direction	clignotant avec bruiteur.	un changement de direction par la commande d'éclairage, à gauche du volant.	À Droite : actionner la commande vers le haut. À Gauche : actionner la commande vers le bas.
	Projecteurs antibrouillard avant	allumé.	le bouton en console centrale enclenché.	Sélection manuelle. Les projecteurs ne fonctionnent que si les feux de position ou de croisement sont allumés.
	Projecteurs antibrouillard arrière	allumé.	le bouton en console centrale enclenché.	Sélection manuelle. Les projecteurs ne fonctionnent que si les feux de position ou de croisement sont allumés. Dans des conditions normales de visibilité, veuillez l'éteindre.
	Régulateur de vitesse	allumé.	le régulateur sélectionné.	Sélection manuelle. Rubrique 3, partie «Commandes au volant».
	Ampoule lampe défaillante	allumé. accompagné d'un message à l'afficheur.	une lampe ou des lampes grillées.	Faire changer l'ampoule. Rubrique 8, partie «Changer une lampe» ou consulter le réseau CITROËN.
	Aide arrière au stationnement	allumé.	une défaillance du système.	L'assistance sonore n'est plus active. Faire vérifier rapidement par le réseau CITROËN.

Afficheur	affiche	signale	Résolution - action
 <p>Température / Verglas</p>	<p>le témoin verglas, la température qui clignote accompagnée d'un message à l'afficheur.</p>	<p>des conditions climatiques pouvant engendrer une présence de verglas sur la chaussée.</p>	<p>Redoubler de vigilance et ne pas freiner brusquement. Rubrique 5, partie «Sécurité en conduite».</p>
 <p>Date 11:00:00</p>	<p>un réglage : de la Date. de l'Heure.</p>	<p>un configuration par le menu MODE.</p>	<p>Rubrique 4, partie «Mode».</p>
 <p>Hauteur du faisceau</p>	<p>un réglage des projecteurs.</p>	<p>une position de 0 à 3 en fonction de la charge transportée.</p>	<p>Régler par la commande au tableau de bord. Rubrique 3, partie «Commandes au volant».</p>
 <p>Clé d'entretien</p>	<p>une clé de maintenance qui reste allumée.</p>	<p>une révision d'entretien arrivant à échéance.</p>	<p>Se reporter à la liste des vérifications du carnet d'entretien. Effectuer la visite d'entretien dans le réseau CITROËN.</p>



JAUGE À CARBURANT

Le niveau de carburant est testé à chaque mise en position «contact marche».

La jauge est positionnée sur :

- **F (Full - plein)** : le réservoir est plein, environ 90 litres.
- **E (Empty - vide)** : la réserve est entamée, le témoin s'allume de façon permanente.

La réserve au début de l'alerte est d'environ 11 litres.

Des réservoirs de capacités différentes (60 et 125 litres) sont disponibles en option.

 Se reporter à la rubrique 7 dans la partie «Carburant».

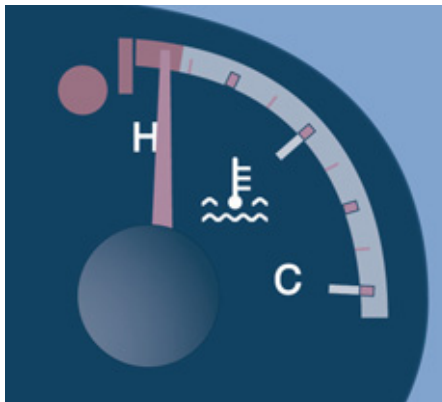

TEMPÉRATURE DU LIQUIDE DE REFROIDISSEMENT

L'aiguille est positionnée entre **C (Cold - froid)** et **H (Hot - chaud)** : fonctionnement normal.

Dans des conditions d'utilisation sévères ou des conditions climatiques chaudes, l'aiguille pourra se rapprocher des graduations rouges.

Que faire si l'aiguille rentre dans la zone rouge, ou si le témoin s'allume :

- arrêtez-vous immédiatement, coupez le contact. Le moto-ventilateur peut continuer à fonctionner un certain temps jusqu'à 10 minutes environ.

- attendez le refroidissement du moteur pour vérifier le niveau et si nécessaire complétez-le. En suivant ces conseils : le circuit de refroidissement est sous pression. Afin d'éviter tous risques de brûlures, dévissez le bouchon de deux tours pour laisser tomber la pression.

Lorsque la pression est tombée, vérifiez le niveau et retirez le bouchon pour compléter. Si l'aiguille reste dans la zone rouge, faites appel au réseau CITROËN.

 Se reportez à la rubrique 7 dans la partie «Niveaux».

DÉPOLLUTION

EOBD (European On Board Diagnosis) est un système européen de diagnostic embarqué répandant, entre autres, aux normes d'émissions autorisées en :

- CO (monoxyde de carbone),
- HC (hydrocarbures imbrûlés),
- NOx (oxydes d'azotes) ou particules, détectées par des sondes à oxygène placées en amont et en aval des catalyseurs.



Le conducteur est ainsi averti des dysfonctionnements de ce dispositif antipollution par l'allumage de ce témoin spécifique au combiné.

Il y a un risque d'endommager le catalyseur. Faites vérifier par le réseau CITROËN.

INDICATEUR D'ENTRETIEN

Dès la mise du contact et pendant quelques secondes, la clé symbolisant l'indicateur d'entretien s'allume : l'afficheur vous informe de l'échéance de la prochaine révision à effectuer conformément au plan «Constructeur» communiqué dans le carnet d'entretien. Cette information est déterminée en fonction du kilométrage parcouru depuis la précédente révision.



Quelques secondes après, l'afficheur revient à ses fonctions courantes.



Rappel de l'information d'entretien

Pour accéder à tout moment aux indications d'entretien, appuyez brièvement sur la touche MODE.

Utilisez les flèches haut/bas pour visualiser les informations d'échéance et l'usure de l'huile moteur.

Un nouvel appui sur la touche MODE vous permet de revenir aux différents menus de l'afficheur.

Un appui long vous ramène à l'écran d'accueil.

Menu...	Choisir...	Permet de...
12 Service	Service (Km/Miles avant vidange)	Afficher les kilomètres/ miles restant à parcourir avant la prochaine vidange.
	Huile	Afficher le niveau d'huile.

Se reporter à la rubrique 4 dans la partie «Mode».

Dégradation de l'huile moteur



Ce témoin clignote et si votre véhicule est équipé de cette fonction, un message s'affiche à chaque démarrage : le système a détecté une dégradation de l'huile moteur. La vidange doit être réalisée rapidement.



Ce 2ème témoin, couplé au 1er, s'allume au combiné lorsque la vidange n'a pas été réalisée, la dégradation de l'huile ayant dépassée un nouveau seuil. Afin d'éviter toute dégradation et avant d'atteindre ce palier, faites la vidange.

Pour les motorisations 3.0 HDi, le régime moteur est alors limité à 3 000 tours/mn, puis 1 500 tours/mn tant que la vidange n'a pas été faite. Procédez à la vidange de l'huile moteur afin d'éviter toute détérioration.

Remise à zéro

L'arrêt du clignotement permanent de l'indicateur est assuré par un réparateur équipé de l'outil diagnostic.

Se reporter à la liste des vérifications dans le carnet d'entretien qui vous a été remis à la livraison du véhicule.



RHÉOSTAT D'ÉCLAIRAGE

Le rhéostat est actif lorsque les feux sont allumés.



Utilisez ces commandes pour régler la luminosité du combiné.



Vous disposez de 8 niveaux de réglage.

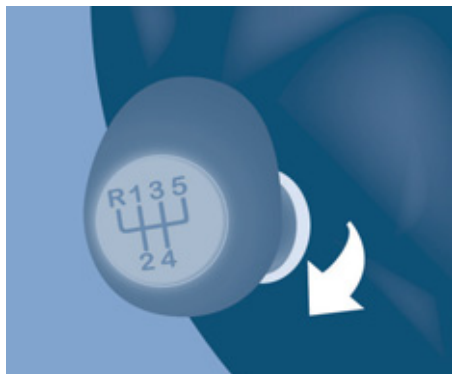

BOÎTE DE VITESSES ET VOLANT

MANUELLE

Pour changer aisément les vitesses, enfoncer toujours à fond la pédale d'embrayage.

Pour éviter toute gêne sous la pédale :

- **veillez au bon positionnement du tapis,**
- **ne superposez jamais plusieurs tapis.**

Évitez de laisser la main sur le pommeau car l'effort exercé, même léger, peut à la longue user les éléments intérieurs de la boîte.

Marche arrière

Soulevez la collerette sous le pommeau pour engager la marche arrière.

Ne l'engagez jamais avant l'arrêt complet du véhicule.

Le mouvement doit être effectué lentement pour réduire le bruit à l'engagement de la marche arrière.

Votre manoeuvre de recul est signalée par un avertisseur sonore à l'extérieur.

i Si votre véhicule en est équipé, le dispositif d'aide au stationnement s'enclenche au passage de la marche arrière, un signal sonore retentit.

+ Se reporter à la rubrique 4 dans la partie «Aide au stationnement arrière».

RÉGLAGE EN PROFONDEUR DU VOLANT

À l'arrêt, réglez d'abord votre siège dans la position la mieux adaptée.

Déverrouillez le volant en tirant la commande vers vous.

Ajustez la profondeur du volant puis verrouillez en abaissant à fond la commande.

Par mesure de sécurité, ces manoeuvres ne doivent pas être effectuées en roulant.



DÉMARRER ET ARRÊTER

Position **MAR** : marche.

Certains accessoires peuvent fonctionner.

Position **AVV** (Avviamento) : démarreur.

Le démarreur est actionné.

Position **STOP** : antivol.

Le contact est coupé.

Du bon usage pour démarrer



Témoin antidémarrage

S'il s'allume, changez de clé et faites vérifier la clé défaillante par le réseau CITROËN.



Témoin préchauffage diesel

Tournez la clé jusqu'à la position **MAR**.

Par temps froid, attendez l'extinction de ce témoin puis actionnez le démarreur (position **AVV**) jusqu'au démarrage du moteur.

Si la température est suffisante, le témoin s'allume moins d'une seconde, vous pouvez démarrer sans attendre.



Témoin ouverture

S'il s'allume, un ouvrant est mal fermé, vérifiez !

Du bon usage pour arrêter

Préserver le moteur, la boîte de vitesses

Au moment de couper le contact, laissez tourner quelques secondes le moteur, le temps de permettre au turbocompresseur de se ralentir.

Ne pas donner un coup d'accélérateur lors de la coupure du contact.

Inutile d'enclencher une vitesse après avoir stationné le véhicule.



En basses températures

Dans les zones montagneuses et/ou froides, il est conseillé d'utiliser un carburant de type «hiver» adapté aux températures basses ou négatives.

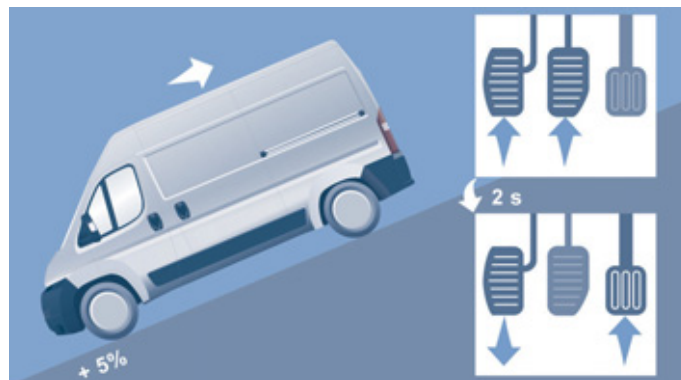
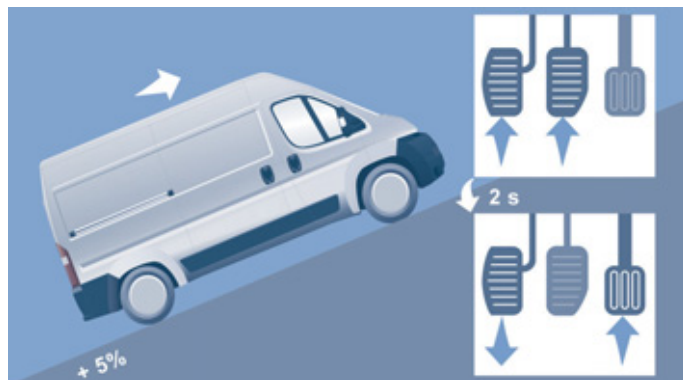

AIDE AU DÉMARRAGE EN PENTE

Cette fonction, liée à l'ESP, facilite le démarrage en pente et s'active aux conditions suivantes :

- le véhicule doit être arrêté, moteur tournant, pied sur le frein,
- la pente de la route doit être supérieure à 5%,
- en montée, la boîte de vitesses doit être au point mort ou avec une vitesse engagée différente de la marche arrière,
- en descente, la marche arrière doit être engagée.

La fonction HHC (Hill Holder Control) ou Aide au démarrage en pente est une offre de confort en agrément de conduite. Ce n'est ni un stationnement automatique du véhicule, ni un frein de stationnement automatique.

Fonctionnement

Pédale de frein et pédale d'embrayage appuyées, dès que vous relâchez la pédale de frein, vous avez environ 2 secondes sans recul et sans utiliser le frein de stationnement pour démarrer.

En phase de démarrage, la fonction se désactive automatiquement en diminuant graduellement la pression de freinage. Durant cette phase, il est possible de percevoir le bruit typique de décrochage mécanique des freins, signalant le mouvement imminent du véhicule.

L'aide au démarrage en pente se désactive dans les situations suivantes :

- lorsque la pédale d'embrayage est relâchée,
- lorsque le frein de stationnement est serré,
- à la coupure du moteur,
- au calage du moteur.

Anomalie



Lorsqu'un dysfonctionnement du système survient, ce témoin s'allume accompagné d'un signal sonore et confirmé par un message sur l'afficheur. Consultez le réseau CITROËN pour vérification du système.



ATOUTS CONFORT

INSONORISATION

Votre véhicule bénéficie de choix techniques de suspension qui participent à l'amélioration du confort général.

Ces évolutions contribuent également à la réduction des nuisances sonores.

CONFORT ACOUSTIQUE PAR LE TRAITEMENT DE LA CARROSSERIE

L'anti-gravillonnage sous caisse, sur les bas de caisse et sur les passages de roue permet de réduire considérablement le bruit et de protéger la caisse des agressions extérieures.

Votre véhicule fait l'objet d'un traitement cathododèse qui assure une parfaite protection contre la corrosion. La garantie anticorrosion est de 6 ans.

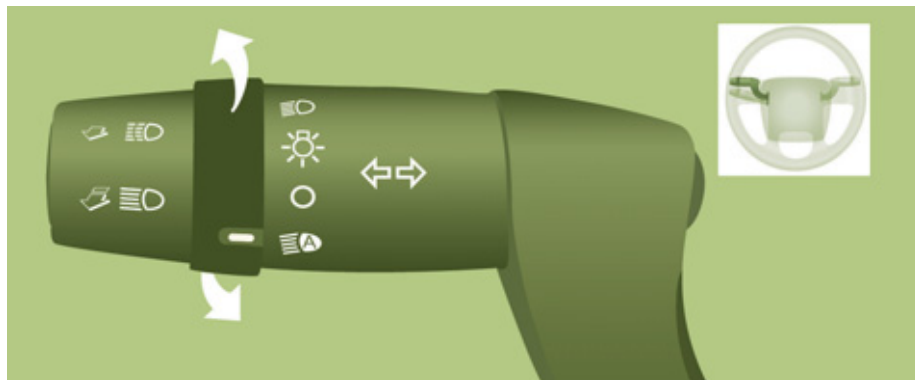

Projecteurs antibrouillard avant



Feux antibrouillard arrière

Si votre véhicule est équipé de feux antibrouillard, ils fonctionnent avec les feux de position, les feux de croisement ou les feux de route.

Appuyez sur l'une de ces commandes pour allumer les feux.

i Les feux antibrouillard doivent être utilisés uniquement par temps de brouillard ou de chutes de neige.

Par temps clair ou de pluie, de jour comme de nuit, les feux antibrouillard arrière allumés sont éblouissants et interdits.

N'oubliez pas de les éteindre dès qu'ils ne sont plus nécessaires.

COMMANDES AU VOLANT

COMMANDE D'ÉCLAIRAGE

La sélection s'effectue par la rotation du repère blanc de la bague.



Feux de position allumés



Tous feux éteints



Feux de croisement/feux de route allumés

Inversion feux de croisement/feux de route

Tirez la commande à fond vers vous.

Appel de phares

Tirez la commande vers vous, quelle que soit la position de la bague.

Fonction «autoroute»

Tirez le levier vers le volant en donnant une impulsion, sans passer le point de résistance de la commande d'éclairage ; les indicateurs de direction correspondants clignoteront cinq fois.



Indicateurs de direction (vert clignotants)

Gauche : vers le bas.

Droit : vers le haut.

ALLUMAGE AUTOMATIQUE

Si votre véhicule est équipé de cette fonction, les feux de position et de croisement s'allument automatiquement en cas de faible luminosité.

Par temps de brouillard ou de neige, le capteur de luminosité peut détecter une lumière suffisante. Les feux ne s'allumeront donc pas automatiquement. Si nécessaire, vous devez allumer manuellement les feux de croisement.

Ils s'éteignent dès que la luminosité est redevenue suffisante.



Ne masquez pas le capteur de luminosité en partie centrale haute du pare-brise.



Pour régler la sensibilité du capteur, se reporter à la rubrique 4 dans la partie «Mode».

Activation



Tournez la bague sur cette position. Les feux s'éteignent automatiquement à la coupure du contact.

ÉCLAIRAGE D'ACCOMPAGNEMENT (FOLLOW ME HOME)

Si votre véhicule est équipé : lorsque vous quittez votre véhicule, les feux de position et de croisement restent allumés pendant la durée sélectionnée (sortir d'un parking par exemple).

Contact coupé ou clé sur la position STOP.

Dans les 2 minutes qui suivent l'arrêt du moteur, positionnez la clé de contact sur la position STOP ou retirez la clé.

Tirez la commande d'éclairage vers le volant.



Le témoin s'allume au tableau de bord.

Chaque action sur la commande d'éclairage, tirée vers le volant, prolonge l'accompagnement de 30 secondes jusqu'à environ 3 minutes. Une fois ce temps écoulé les feux s'éteignent automatiquement.

Neutralisez cette commande en gardant plus de 2 secondes consécutives la commande tirée vers le volant.

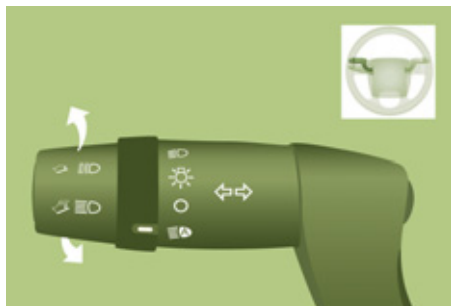

FEUX DE POSITION/PARK

Ce dispositif permet de laisser les feux de position allumés en stationnement ; contact coupé, clé en position STOP ou clé retirée.

Déplacez la bague de la commande d'éclairage sur la position O, puis sur feux de position, de croisement ou de route.



Le témoin s'éclaire au tableau de bord.

Les feux de position resteront allumés pendant la durée de votre stationnement.

Un éclairage prolongé peut réduire fortement la charge de la batterie de votre véhicule.



FAISCEAU DES PROJECTEURS

En fonction de la charge de votre véhicule, il est recommandé de corriger la hauteur du faisceau des projecteurs.

Cette fonction est accessible en position feux de croisement et feux de route.



Des appuis successifs sur ces commandes, situées sur la planche de bord, permettent le réglage des projecteurs.



Un témoin sur l'afficheur indique la position de réglage choisie (0, 1, 2, 3).

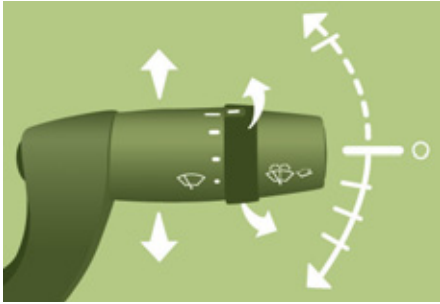

COMMANDE D'ESSUIE-VITRE

Essuie-vitre avant

Le balayage est actif uniquement lorsque la clé de contact est en position **MAR**.





La commande peut avoir cinq positions différentes :

Essuie-vitre arrêté.

Balayage intermittent :

1 cran vers le bas.

Sur cette position, en tournant la bague, il est possible de sélectionner quatre vitesses :

-  - intermittence très lente,
-  - intermittence lente,
-  - intermittence,
-  - intermittence rapide.

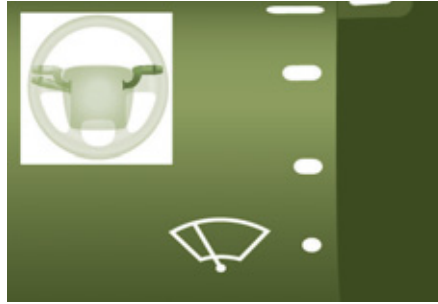

Balayage continu lent : 2 crans vers le bas.

Balayage continu rapide : 3 crans vers le bas.

Balayage coup par coup, tirez la commande vers le volant.

Essuyage automatique avec un détecteur de pluie

Si votre véhicule a cet équipement, la cadence de balayage se réglera automatiquement en fonction de l'intensité de la pluie.

Balayage automatique : 1 cran vers le bas.

C'est confirmé par un balayage. A réactiver après chaque coupure du contact.

Sur cette position, en tournant la bague, il est possible d'augmenter la sensibilité du capteur de pluie.

 Ne masquez pas le détecteur de pluie, situé sur la partie centrale haute du pare-brise.

Pour le lavage du véhicule, coupez le contact ou neutralisez l'essuyage automatique.

Du bon usage

Vérifiez que les balais d'essuie-vitre avant pourront fonctionner librement lors de l'utilisation par temps de gel.

Aidez vous du marche-pied, dans le bouclier avant, pour enlever toute accumulation de neige à la base du pare-brise et sur les balais.

 Pour changer les balais, se reporter à la rubrique 8 dans la partie «Changer un balai d'essuie-vitre».

Lave-vitre et lave-projecteurs

Actionnez la commande vers vous, le lave-vitre s'accompagne d'un balayage temporisé des essuie-vitres.

Si votre véhicule est équipé, le lave-projecteurs est couplé au lave-vitre, il se déclenche si les feux de croisement sont allumés.

 Pour faire les niveaux, se reporter à la rubrique 7 dans la partie «Niveaux».

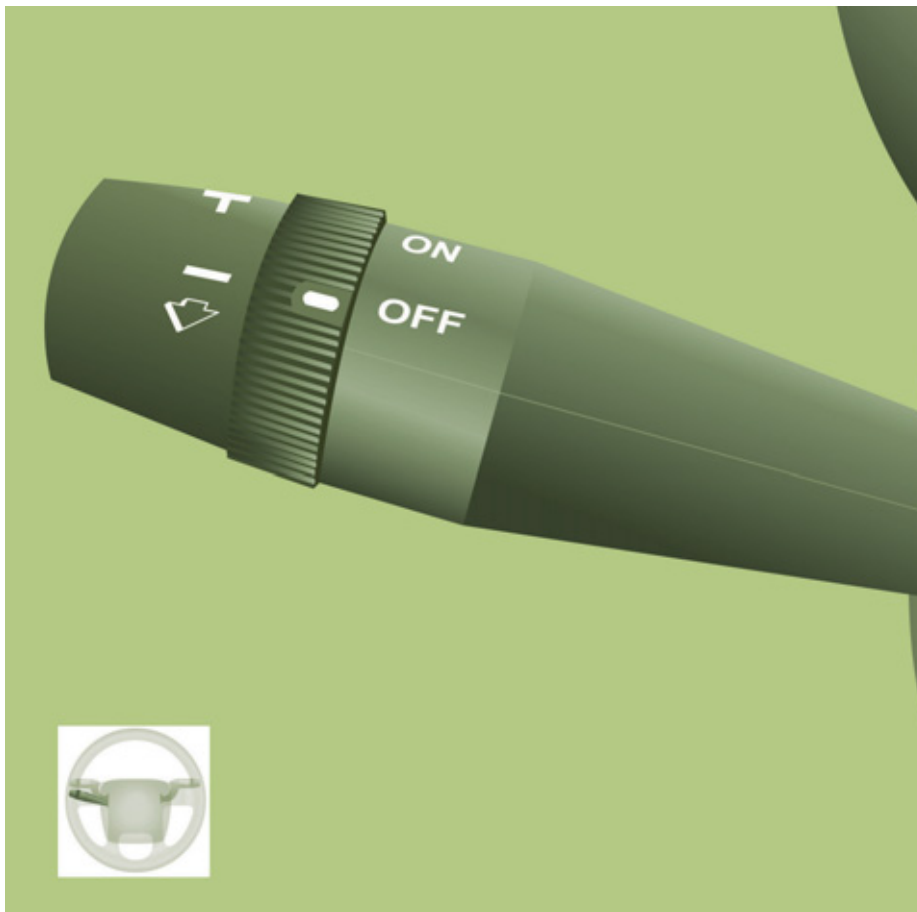

RÉGULATEUR DE VITESSE

«C'est l'allure à laquelle le conducteur souhaite aller».

Cette aide à la conduite en condition de circulation fluide permet de maintenir de façon constante la vitesse programmée du véhicule, par le conducteur, sauf en cas de forte pente et de charge importante.

Pour être programmée ou activée, la vitesse du véhicule doit être supérieure à 40 km/h, avec au moins le 4ème rapport engagé.

Si votre véhicule est équipé, le régulateur est visualisé au combiné par un témoin situé dans le compte-tours.



Fonction sélectionnée.



Fonction neutralisée.



Sélection de la fonction - ON



La sélection sur **ON** allume la fonction.

Si votre véhicule est équipé de cet afficheur, un message confirme l'action.



Programmation d'une vitesse

Atteignez la vitesse désirée par accélération, 4ème ou 5ème vitesse engagée.

Déplacez la commande vers le haut (+), pendant environ une seconde, pour la mémoriser.

Relâchez la pression sur la pédale d'accélérateur, le véhicule maintiendra cette vitesse.

Dépassement temporaire de la vitesse

En cours de régulation, il est toujours possible, par action sur la pédale d'accélérateur, d'aller au-delà de la vitesse programmée (dépassement d'un autre véhicule par exemple).

Modification de la vitesse programmée pendant la régulation

Vous pouvez :



- augmenter la vitesse par pas, avec des impulsions brèves ; ou de manière continue en maintenant la commande vers le haut (signe +),



- diminuer la vitesse de manière continue en maintenant la commande vers le bas (signe -).

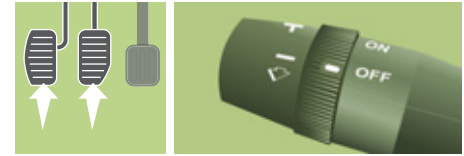

Arrêt / désactivation de la fonction

Appuyez sur la pédale de frein ou d'embrayage ou placez la molette sur la position **OFF**, le témoin s'éteint.

Lorsque l'un des systèmes ESP ou ASR agit, la fonction de régulation est temporairement neutralisée.



Rétablir - RES

Pour rétablir la vitesse programmée du véhicule (après par exemple un appui sur le frein ou l'embrayage) revenir progressivement à l'allure choisie et appuyer sur **RES**. Le témoin s'allume, la fonction du régulateur est rétablie.

Annulation de la vitesse programmée

A l'arrêt du véhicule, après une coupure du contact, plus aucune vitesse n'est mémorisée par le système.

Anomalie de fonctionnement

En cas de dysfonctionnement, la fonction s'arrête et le témoin s'éteint.

Consultez le réseau CITROËN pour vérification du système.

Du bon usage

Lors de la modification de la vitesse de consigne programmée par appui maintenu, restez vigilant car la vitesse peut augmenter ou diminuer rapidement.

Ne pas utiliser le régulateur de vitesse sur route glissante ou en circulation dense.

En cas de forte pente, le régulateur de vitesse ne pourra pas empêcher le véhicule de dépasser la vitesse programmée.

Le régulateur ne peut, en aucun cas, remplacer le respect des limitations de vitesse, ni la vigilance, ni la responsabilité du conducteur.

Il est recommandé de laisser ses pieds à proximité des pédales.

Pour éviter toute gêne sous les pédales :

- veillez au bon positionnement du surtapis,
- ne superposez jamais plusieurs surtapis.

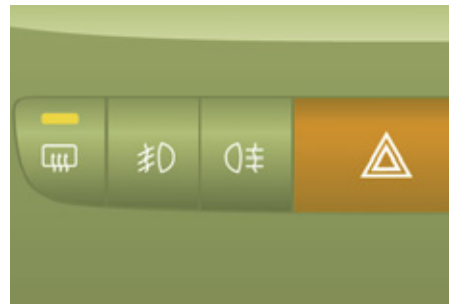

VENTILER

DÉGIVRAGE ET DÉSEMBUAGE

Pare-brise et vitres latérales

Les sorties d'aération situées à la base du pare-brise et les diffuseurs latéraux pour les vitres de côté rendent le dégivrage et le désembuage plus efficaces. Ne pas obstruer ces sorties d'air.

Le filtre à pollen, permet un filtrage permanent et performant des poussières.

La recirculation d'air (activable par le conducteur ou le passager) permet d'isoler l'habitacle de l'atmosphère extérieure.

Néanmoins cette position doit rester temporaire, l'usage est de rouler avec une commande positionnée sur l'entrée d'air extérieur ouverte.

Mode manuel



Orientez la commande sur ce réglage de répartition d'air.

Pour rendre plus efficace et rapide le dégivrage et le désembuage du pare brise :

- augmentez la variation du débit d'air,
- basculez momentanément la commande d'entrée d'air extérieur sur la recirculation d'air.



Retourner à la position entrée d'air extérieur permet le renouvellement de l'air dans l'habitacle.

Dégivrage de la lunette arrière et des rétroviseurs



Ne fonctionne que moteur tournant, une impulsion sur cette touche active le désembuage-dégivrage rapide de la lunette arrière et des rétroviseurs.

Cette fonction s'éteint d'elle-même pour éviter une consommation excessive d'énergie. Elle s'interrompt à l'arrêt du moteur, mais elle sera reprise à sa prochaine mise en route.

Une impulsion sur cette touche éteint la fonction.

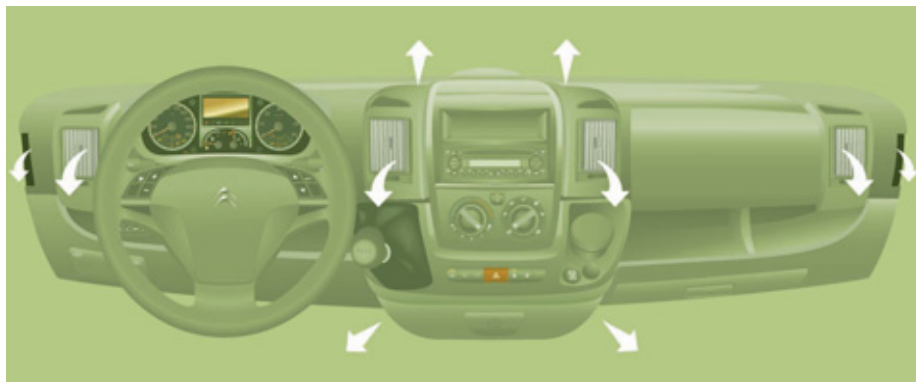

BON USAGE DE L'AIR CONDITIONNÉ

Pour être efficace, l'air conditionné ne doit être utilisé que vitres fermées. Néanmoins après un arrêt prolongé au soleil, la température intérieure restant élevée, n'hésitez pas à aérer l'habitacle pendant quelques instants.

Pour obtenir une répartition d'air homogène, veillez à ne pas obstruer la grille d'entrée d'air extérieur située à la base du pare-brise, les aérateurs latéraux et centraux restés ouverts, les sorties d'air sur le plancher et l'extraction d'air à l'arrière.

Quelle que soit la saison, l'air conditionné est utile car il enlève la buée et l'humidité de l'air.

i Faites fonctionner le système d'air conditionné 5 à 10 min, une ou deux fois par mois pour le maintenir en parfaite condition de fonctionnement.

Faites remplacer périodiquement les éléments filtrants (filtre à air et filtre habitacle). Si l'environnement l'impose changer-le deux fois plus souvent.

La condensation créée par le système d'air conditionné provoque un écoulement d'eau normal, pouvant former une flaque d'eau sous le véhicule en stationnement.

Si le système ne produit pas de froid, ne l'utilisez pas et contactez le réseau CITROËN.

AÉRATEURS

«Laissez-les ouverts»

Pour une répartition optimale de la diffusion d'air chaud ou frais dans l'habitacle, vous disposez de : 4 diffuseurs centraux basculants, dont 2 orientables latéralement (droite ou gauche) vers le haut du corps et 4 diffuseurs latéraux basculants vers les passagers. Des diffuseurs d'air en direction du plancher du véhicule complètent l'équipement.



À RÉGLAGE MANUEL

Si votre véhicule est équipé de ces commandes, elles sont situées sur la planche de bord en façade de la console centrale.

Air conditionné

Le mode air conditionné n'est opérationnel que moteur tournant.



Le pulseur d'air doit être sur 1 au minimum.

Une pression sur la touche enclenche le fonctionnement de l'air conditionné, la diode est allumée. Une nouvelle pression arrête la fonction et éteint la diode.

Réglage température



Commande positionnée :

- sur la couleur bleu déclenche de la fraîcheur,



- sur la couleur rouge déclenche le réchauffement, de l'air ambiant à l'intérieur.

Débit d'air



La force de l'air pulsé, par les aérateurs, varie de 1 au plus fort 4. Pour atteindre le confort de l'air ambiant, pensez à ajuster cette commande. Pour neutraliser le pulseur, placez la commande en position 0.

Répartition d'air

La répartition de l'arrivée d'air est orientée par la commande tournée vers :



les aérateurs latéraux et les aérateurs centraux,



les aérateurs latéraux, les aérateurs centraux et les pieds,



les pieds,



le pare brise, les pieds et les vitres latérales,



le pare brise et les vitres latérales.

Entrée d'air extérieur



Cette position est à privilégier.

Recirculation d'air intérieur



Cette position ne doit être que temporaire.

Utilisée simultanément avec l'air conditionné enclenché et le

réglage de la force d'air pulsé (de 1 à 4), la recirculation permet d'atteindre le confort d'air ambiant souhaité aussi bien en réglage chaud que froid.

La recirculation isole momentanément l'habitacle des odeurs et des fumées extérieures.

Votre confort d'air ambiant atteint, retournez à la position entrée d'air extérieur, elle permet le renouvellement de l'air dans l'habitacle et le désembuage. C'est l'usage à privilégier.

Conseils de réglages pour l'Air Conditionné manuel

Pour une bonne utilisation du système, nous vous conseillons :

Si je veux du ...	Répartition d'air	Température	Débit d'air	Recirculation d'air	AC
Chaud					-
Froid					
Dégivrage Désembuage					



À RÉGLAGE AUTOMATIQUE - MONO ZONE

Si votre véhicule est équipé de ces commandes, elles sont situées sur la planche de bord en façade de la console centrale. Elle est distinctive par son écran de contrôle.

Ecran de contrôle de l'état de votre fonction air conditionné automatique.

 Moteur tournant et l'air conditionné enclenché, ce symbole et le message **FULL AUTO** s'affichent.

Les autres composantes sont affichées selon les réglages sélectionnés par l'utilisateur.

Mode AUTO

AUTO Mise en marche **FULL AUTO** : un appui sur la commande **AUTO** allume les fonctions du système, confirmées par l'affichage **FULL AUTO**. C'est le mode normal d'utilisation du système d'air conditionné automatique.

Par la bague mobile entourant la commande **AUTO**, réglez la température de confort à atteindre selon une graduation située entre :

- HI (High jusqu'à ≈32) et,
- LO (Low jusqu'à ≈16).

Le système gère la répartition, le débit et l'entrée d'air afin d'assurer le confort équivalent à la graduation affichée et la

recirculation d'air suffisante dans l'habitacle. Vous n'avez plus à intervenir.

Mode AUTO personnalisable



Mise en marche en mode **AUTO**, certains réglages peuvent être modifiés : la répartition, le débit d'air, la réfrigération et l'entrée/recirculation d'air.

L'afficheur passe de **FULL AUTO** à **AUTO**. Pour revenir au fonctionnement tout automatique, ré-appuyez sur cette touche. L'affichage en façade de la commande passe de **AUTO** à **FULL AUTO**.

Si après des réglages manuels, le système ne parvient pas à maintenir la graduation choisie, elle clignote puis **AUTO** s'efface. Appuyez sur la commande **AUTO** pour revenir aux réglages automatiques.

Arrêt réfrigération



Un appui sur cette commande arrête les fonctions de la réfrigération. Le flocon de neige s'efface sur l'afficheur.

Arrêt complet



Un appui sur cette commande arrête le système. La diode et l'afficheur s'éteignent.

Baguette de réglage de la valeur de confort

La graduation est comprise entre :

- une hausse de la température de l'air ambiant intérieur HI (High) qui réchauffe jusqu'à une graduation maximale de 32,
- un rafraîchissement de la température de l'air ambiant intérieur LO (Low) qui baisse jusqu'à une graduation de 16.

Répartition d'air

Une pression allume la diode des touches qui distribuent le débit d'air vers :



les aérateurs du pare brise et des vitres latérales avant (déssembuage - dégivrage des vitres),



les aérateurs centraux et latéraux (buste et visage),



les diffuseurs des zones avant et arrière (pieds).

La combinaison des touches entre elles permet d'affiner la répartition d'air.



Débit d'air

Des pressions successives sur cette touche augmentent (+) ou diminuent (-) la force du débit d'air à l'intérieur.



Entrée d'air extérieur / recirculation d'air intérieur

Diode allumée, l'air recircule à l'intérieur de l'habitacle pour s'isoler des odeurs et des fumées extérieures. Cette position doit être temporaire.

Confort d'air ambiant atteint, une impulsion sur la touche éteint la diode et rouvre l'entrée d'air extérieur.

Un appui sur la touche **AUTO** rétablit aussi, l'entrée d'air extérieur. Retourner à cette position permet le renouvellement de l'air dans l'habitacle et le déssembuage. Un nouvel appui sur la touche **AUTO** rétablit la fonction **FULL AUTO**.



Déssembuage-dégivrage rapide

Un appui sur cette commande permet de retrouver rapidement les vitres claires. La diode s'allume. Le système gère la réfrigération, le débit et l'entrée d'air, le dégivrage de la lunette arrière et répartit l'air de façon optimale vers le pare-brise et les vitres latérales avant. Si vous êtes équipé d'un chauffage additionnel, veuillez le désactiver afin de garantir un déssembuage-dégivrage rapide et efficace.



VENTILATION ADDITIONNELLE ARRIÈRE



Ce système, complémentaire à l'équipement de la ventilation habitacle de série, a les commandes situées sur la partie inférieure de la planche de bord, à gauche du volant.



Sortie d'air

Un appui sur cette commande active l'expulsion d'air vers l'extérieur, la diode s'allume. Un nouvel appui neutralise et éteint.



Entrée d'air

Un appui sur cette commande active l'entrée d'air extérieur dans l'habitacle, la diode s'allume. Un nouvel appui neutralise et éteint.

CHAUFFAGES ADDITIONNELS

Le chauffage additionnel

C'est un chauffage de l'habitacle supplémentaire à l'équipement de série. Son fonctionnement peut être indépendant du moteur.

Le réchauffeur additionnel ou le chauffage additionnel programmable

C'est un système additionnel, programmable et autonome qui réchauffe la boucle d'eau chaude du moteur diesel, afin de faciliter le démarrage.

Il améliore les prestations de dégivrage, désembuage et si le véhicule en est équipé, celles des sièges chauffants.

La mise en température du chauffage de l'habitacle est plus rapide.

Ce système est à programmer pour être lancé avant de pénétrer dans le véhicule.



Le chauffage supplémentaire

Version 2-3 places, il est situé sous le siège côté conducteur avec une diffusion de l'air orientée vers l'avant.



Version 5-9 places, il est situé à l'arrière. Selon la version du modèle, soit la diffusion de l'air est directe depuis l'arrière, soit la diffusion vient de la rampe située sous chacune des deux rangées de sièges.



Appuyez sur cette commande pour activer/neutraliser le chauffage. La diode s'allume si le chauffage est activé. En situation de dégivrage et désembuage rapide, éteindre la commande.

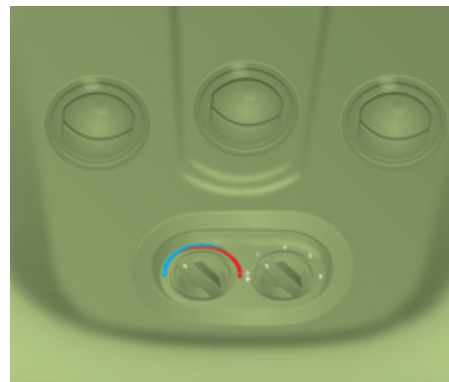

CHAUFFAGE ET/OU CLIMATISATION ARRIÈRE



Si votre véhicule est équipé d'un groupe d'air conditionné additionnel, situé à l'arrière du véhicule : la rampe de distribution située dans le pavillon et les bouches de diffusion individualisées assurent une parfaite diffusion de l'air froid.

L'air chaud diffusé au plancher, depuis le groupe d'air conditionné avant, est réparti à la hauteur des pieds des passagers arrière des rangs 2 et 3.

Une bouche de diffusion d'air chaud, située sur le passage de roue arrière gauche, peut compléter l'ensemble pour les pieds des passagers arrière du rang 3.

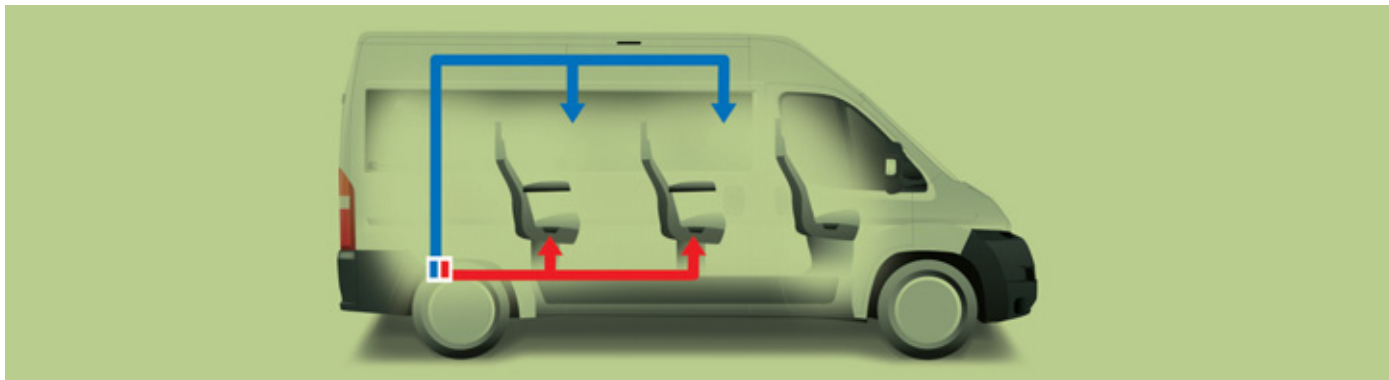

Activation / Neutralisation



Cette commande, située sur la platine à l'extrémité gauche de la planche de bord, vous permet d'activer/neutraliser le fonctionnement des commandes arrière, depuis la place conducteur.

Un premier appui active (diode allumée).
Un second appui neutralise (diode éteinte).

Débit d'air



La force de l'air pulsé, par les bouches, varie de 1 au plus fort 4.

Pour atteindre le confort de l'air ambiant, pensez à ajuster cette commande.

Pour neutraliser le pulseur, placez la commande en position 0.

Réglage valeur de confort

Commande positionnée :



- sur la couleur bleue, déclenche de la fraîcheur,



- sur la couleur rouge, déclenche le réchauffement de l'air ambiant.

La commande OFF de la façade centrale «Mono-zone» éteint la fonction.

Cependant une sécurité ventilera automatiquement le circuit arrière, même si la commande est en position 0, afin d'éviter la formation de condensation.



CHAUFFAGE ADDITIONNEL PROGRAMMABLE

Si votre véhicule est équipé d'un chauffage autonome programmable : il met progressivement le moteur à une bonne température pour faciliter son démarrage.

Une horloge intégrée permet de programmer l'heure de son déclenchement. Le réchauffement de l'habitacle sera plus rapide.

Programmeur numérique

La façade du système de chauffage programmable est située en bas à gauche de la planche de bord.



Témoin du cycle de chauffage



Éclairage de l'écran



Affichage du numéro de programme sélectionné



Touche d'affichage de l'heure



Touches de réglage de l'heure



Sélection du programme mémorisé



Touche d'allumage immédiat du chauffage



Témoin de réglage et lecture de l'heure

Mise à l'heure de l'horloge interne

Réglez l'horloge en façade avant de programmer la mise en marche différée du chauffage.



Appuyez sur cette touche. L'écran et le témoin associé s'allument.

Dans les dix secondes, actionnez ces deux touches de réglage jusqu'à l'affichage de l'heure exacte.



Appuyez sur «>» pour augmenter les heures ou sur «<» pour diminuer.

En maintenant la touche enfoncée, les chiffres défilent plus rapidement.

Lecture de l'heure



Appuyez sur cette touche. Ce témoin s'allume, l'heure s'affiche pendant dix secondes environ.

Mise en marche du chauffage immédiat

Avant d'allumer le chauffage, vérifiez que :

- la manette de réglage de la température soit sur la position «Air chaud» (rouge).
- la manette de réglage de débit d'air soit sur la position 2.



Appuyez sur cette touche. L'écran et le témoin du cycle de chauffage s'allument et restent allumés pendant toute la durée de fonctionnement.

Mise en marche du chauffage différée

L'allumage peut être programmé entre une minute et vingt quatre heures à l'avance. Vous pouvez mémoriser jusqu'à trois heures différentes de mise en marche, mais ne programmer qu'une seule mise en marche différée.

Remarque : si vous désirez effectuer une mise en marche quotidienne à heure fixe, il vous suffit de reprogrammer l'heure mémorisée chaque jour.



Appuyez sur cette touche, l'écran devient surbrillant.



Ce symbole ou l'heure précédente mémorisée et le numéro (ex. 1) correspondant à la présélection rappelée s'affichent pendant dix secondes.

Remarque : si vous voulez rappeler les autres heures présélectionnées, appuyez plusieurs fois sur la touche SET avant la fin des dix secondes.



Dans les dix secondes, actionnez ces deux touches de réglage pour sélectionner l'heure de mise en marche désirée.



La prise en compte de la mémorisation est confirmée par la disparition de l'heure d'allumage, l'affichage du numéro de présélection (ex. 1) et la surbrillance de l'éclairage de l'écran.

Annulation de la programmation



Pour effacer l'heure d'allumage programmée, appuyez brièvement sur cette touche.

L'éclairage de l'écran et le numéro (ex. 1) de présélection s'éteignent.

Rappel d'une des heures d'allumage présélectionnées



Appuyez le nombre de fois nécessaire sur cette touche jusqu'à faire apparaître le numéro correspondant à l'heure d'allumage présélectionnée voulue (ex. 2).

Après dix secondes, l'heure disparaît mais reste mémorisée tandis que le numéro (ex. 2) et l'écran restent allumés.

Arrêt du chauffage



Appuyez sur cette touche.

Le témoin du cycle de chauffage et l'écran s'éteignent.

Du bon usage

Pour éviter les risques d'intoxication et d'asphyxie, le chauffage additionnel ne doit pas être utilisé, même pour de courtes périodes, en milieu fermé comme garage ou atelier non équipés de système d'aspiration des gaz d'échappement.

Le chauffage additionnel est alimenté par le réservoir à carburant du véhicule. Assurez-vous que le témoin de la jauge à carburant n'est pas sur la réserve.

Éteignez toujours le chauffage additionnel pendant l'approvisionnement en carburant pour éviter tout risque d'incendie ou d'explosion.

Ne gardez pas le véhicule sur une surface inflammable (herbes sèches, feuilles mortes, papiers...), il y a risque d'incendie.

La température à proximité du chauffage ne doit pas dépasser 120°C. Une température supérieure (par exemple en cas de peinture au four) pourrait détériorer les composants des circuits électroniques.

Le système de chauffage additionnel est équipé d'un limiteur thermique qui coupe la combustion en cas de surchauffe due à un manque de liquide de refroidissement. Faire l'appoint en liquide puis appuyer sur la commande de sélection du programme avant de rallumer le chauffage.

i Au moins une fois par an à l'entrée de l'hiver, faites vérifier le système de chauffage additionnel. Pour l'entretien et les réparations, adressez-vous uniquement au réseau CITROËN.

N'utilisez que des pièces de rechange référencées.

Deux équipements différents

Le chauffage additionnel est autonome et programmable. Avant de pénétrer dans le véhicule, il élève progressivement la température du moteur pour en faciliter le démarrage. Le réchauffage de l'habitacle, le dégivrage et désembuage en sont facilités.

Le chauffage habitacle supplémentaire est un dispositif qui est un complément à l'équipement de série. Son fonctionnement peut être indépendant du moteur. La mise en service du chauffage peut être programmable.



SIÈGES

SIÈGE AVANT CONDUCTEUR



Appuie-tête

Appuyez sur la languette pour le réglage de l'appuie-tête en hauteur.

Pour le retirer, appuyez sur les languettes et soulevez l'appuie-tête.



Accoudoir réglable

Tournez la molette située sous l'extrémité de l'accoudoir.



Maintien lombaire

Tournez la molette.



Réglage de l'assise en hauteur

Soulevez la poignée **1** pour monter ou descendre l'avant du siège.
Soulevez la poignée **2** pour monter ou descendre l'arrière du siège.



Siège chauffant

Cette commande permet d'allumer ou d'éteindre le siège chauffant.

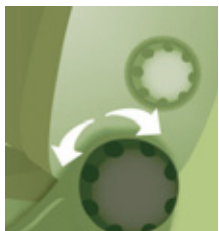

Inclinaison du dossier

Tournez la molette pour régler l'inclinaison du dossier.



Longitudinal

Soulevez la barre de commande, située sous l'assise, et réglez dans la position voulue.



Siège à amortissement variable

Si votre siège est équipé, tournez la molette pour ajuster l'amortissement en fonction du poids du conducteur.



Siège pivotant

Si votre siège est équipé, appuyez sur la commande pour faire pivoter le siège de 180°.



BANQUETTE AVANT 2 PLACES

Elle est équipée de deux ceintures de sécurité.



Poignée de maintien

Elle est située au dessus du passager central.



Tablette écriteiro

Le dossier du siège central se bascule pour former une tablette écriteiro.

Tirez sur la poignée située sur le haut du coussin du dossier.



SIÈGES ARRIÈRE

Inclinaison du dossier

Tournez la molette pour régler l'inclinaison du dossier.

Accès aux places arrière



Pour accéder au rang 3, manœuvrez la commande du siège extérieur du rang 2 et basculez le dossier vers l'avant.

Pour replacer le dossier, ramenez-le en position verticale sans toucher à la commande.

Position dossier rabattu du siège central (rang 2 et 3)

Le dossier du siège central peut être rabattu complètement sur l'assise et être utilisé comme tablette porte-gobelets.

Baissez l'appuie-tête puis soulevez la commande et rabattez le dossier vers l'avant.

Pour replacer le dossier dans sa position initiale, soulevez à nouveau la commande.



BANQUETTES ARRIÈRE

Accès aux places arrière

Baissez les appuie-tête puis soulevez la commande et inclinez le dossier vers l'avant.

Position dossier rabattu

Retirez les appuie-tête puis inclinez le dossier comme décrit précédemment.

De la main droite, soulevez le levier puis basculez le dossier de 5° vers l'arrière.

De la main gauche, basculez le dossier vers l'avant sur l'assise.



Dépose de la banquette

i Pour déposer la banquette, la présence de deux personnes au moins est nécessaire.

Rabattez le dossier sur l'assise comme décrit précédemment.

Tournez les deux leviers vers l'avant.

Basculez la base de la banquette vers l'avant pour placer l'ensemble en position verticale.

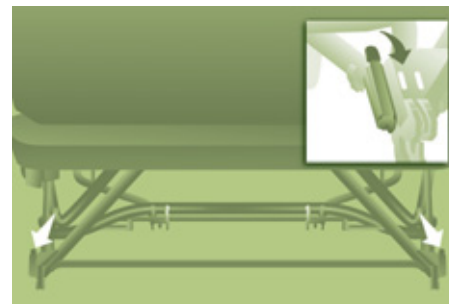

Tournez les deux leviers vers le haut.
Soulevez la banquette et la retirer.

Du bon usage

Suite aux diverses manipulations :

- ne pas déposer un appuie-tête sans le ranger et le fixer à un support,
- ne pas voyager en rang 3 avec la banquette du rang 2 en position verticale,
- ne ranger aucun type d'objet sur le dossier rabattu du rang 2,
- vérifier que les ceintures de sécurité restent toujours accessibles et faciles à boucler par le passager,
- un passager ne doit pas s'installer sans régler correctement l'appuie-tête de son siège, sans ajuster et boucler sa ceinture de sécurité.



CABINE APPROFONDIE

Composée d'une banquette ergonomique 4 places et d'une cloison haute résistance, elle vous offre confort et sécurité.

Chaque place de la banquette est équipée de ceintures de sécurité à enrouleurs.

Reportez-vous à la rubrique 5 pour lire les consignes «Du bon usage».

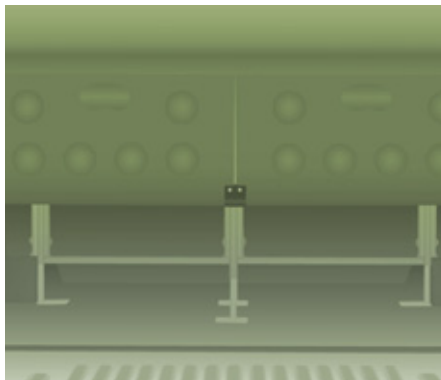

Accès au coffre sous banquette

Par la cabine

Basculez l'assise vers l'avant pour accéder au grand coffre.

Par l'espace de chargement

Relevez les deux abattants qui permettent de disposer de la longueur utile au plancher. Les abattants sont maintenus relevés par des aimants au dos de la cloison.

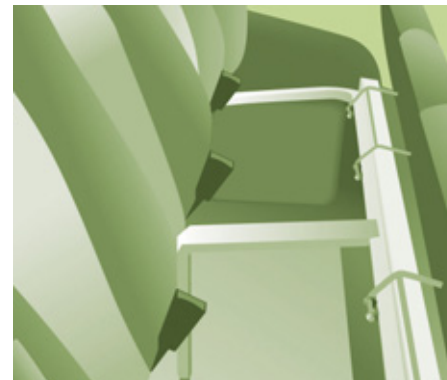

Du bon usage

Ne basculez pas l'assise de la banquette pendant le transport.

N'accrochez rien sur la structure de fixation de la cabine.

Ne dépassez pas le nombre de passagers indiqué sur le certificat d'immatriculation.

N'installez pas de sièges enfants, rehausseurs ou couffins sur les places arrière de la cabine approfondie.

À l'arrière, l'espace de chargement n'est destiné qu'au seul transport de marchandises.

Nous vous recommandons de placer les marchandises ou les objets lourds le plus en avant de l'espace de chargement (vers la cabine) et de les maintenir fixés par des sangles en utilisant les anneaux d'arrimage au plancher.



VIE À BORD

AMÉNAGEMENTS CABINE

Bac de rangement central

S'il est équipé d'une serrure, vous pouvez le fermer à clé.

Rangements sièges avant

Vous disposez d'un tiroir de rangement, situé sous le siège avant (conducteur).

L'emplacement sous le siège passager est utilisé pour ranger l'outillage nécessaire à un changement de roue.

Si votre véhicule est équipé d'un siège à amortissement variable, il ne comporte pas de rangements.

Tablette écrioite rabattable

Elle est située au centre de la planche de bord.

La pince sert à retenir des documents, des bordereaux, ...

Tirez ou poussez le haut de la tablette pour la déplier ou la replier.

 Si votre véhicule est équipé de l'airbag frontal passager, la tablette ne peut pas être relevée.

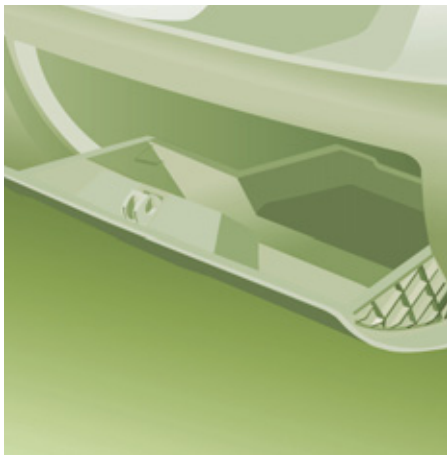

Boîte à gants



Boîte à gants réfrigérée

Elle est située sur la partie supérieure droite de la planche de bord.

La trappe d'aération peut être ouverte ou fermée. L'air pulsé dans la boîte à gants est le même que celui pulsé par les aérateurs.



Pare-soleil

Pour éviter l'éblouissement de face, rabattre le pare-soleil vers le bas.

Des poches sont aménagées dans les pare-soleil pour placer des cartes de péage, tickets, ...

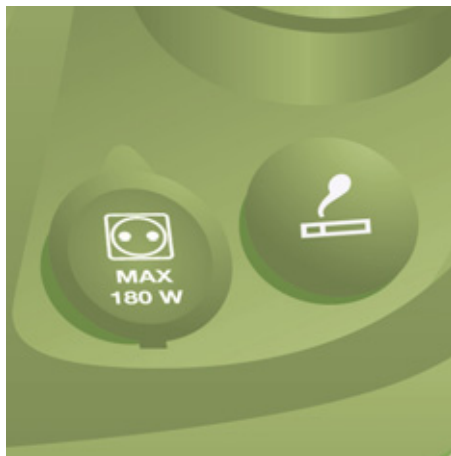

Allume-cigares / prise 12 volts

Appuyez et attendez quelques instants le déclenchement automatique.

En prise : 180 W maxi.

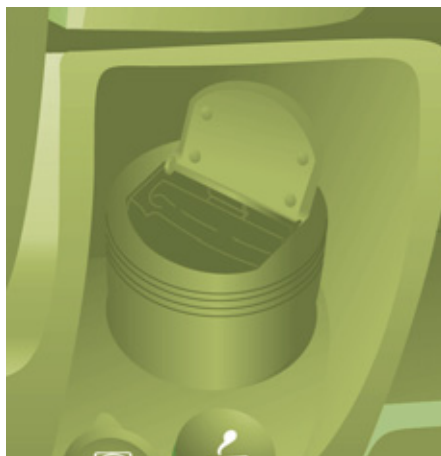

Cendrier nomade

Après l'avoir ouvert, tirez vers le haut puis videz le cendrier dans une poubelle.

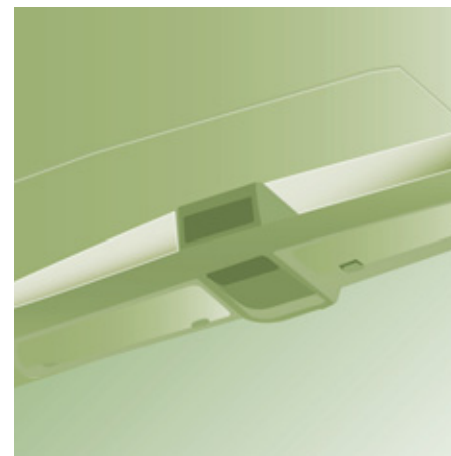

Capucine

Elle est située au dessus des pare-soleil.
Charge maximale : environ 20 kg.



Aménagements / vide-poche dans les bacs de porte



Plafonnier

C'est un double plafonnier situé au milieu du pavillon et peut être activé par :

- les interrupteurs situés sur le plafonnier, contact mis - position MAR,
- l'ouverture ou la fermeture d'une des portes avant,
- le verrouillage / déverrouillage du véhicule.

Il s'éteint automatiquement :

- si l'interrupteur n'est pas enfoncé ni à droite, ni à gauche,
- dans tous les cas au bout de 15 minutes, si les portes restent ouvertes ou dès la mise du contact.

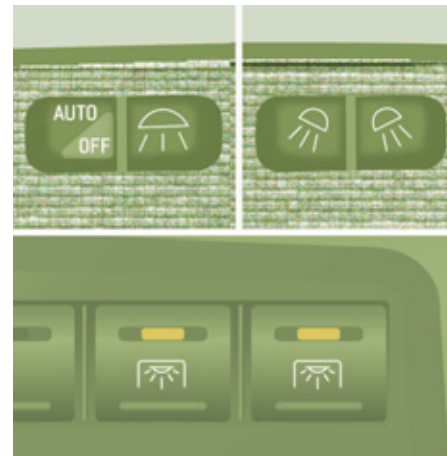

Spots de lecture

Ils sont commandés par les interrupteurs.

L'interrupteur conducteur commande les deux spots ensemble.

L'interrupteur passager commande soit le spot conducteur, soit le spot passager.



Des commandes, situées en bas à gauche de la planche de bord, permettent au conducteur d'activer/désactiver le spot passager.



AMÉNAGEMENTS ESPACE DE CHARGEMENT

Anneaux d'arrimage

Vous disposez de 8 anneaux d'arrimage pour fixer vos charges. 6 anneaux sont situés sur le plancher, et 2 sur la cloison derrière la cabine.

Pour des raisons de sécurité, en cas de freinage important, il est recommandé de placer les objets lourds le plus en avant vers la cabine.

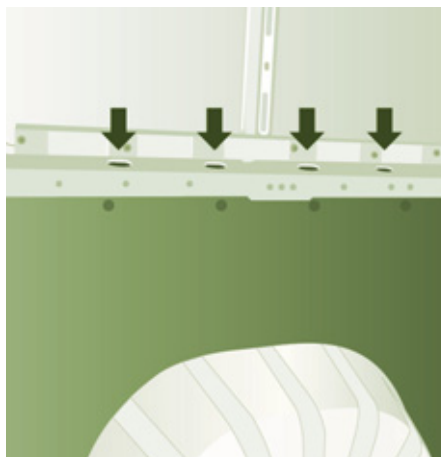

Support pour rail d'arrimage

Des supports pour fixer un rail d'arrimage sont disponibles au-dessus des garnissages, de chaque côté du véhicule.

Garnissage

Les parties intérieures des flancs sont pourvues de garnissage de protection du chargement.



Prise 12 volts

En prise : 180 W maxi.

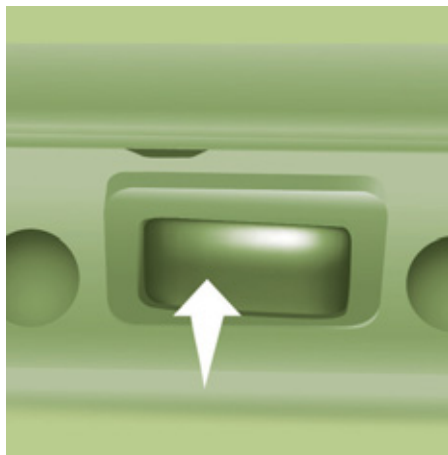

Coffre de toit

C'est un rangement situé dans l'espace de chargement, au dessus du toit de la cabine. Sa capacité est variable selon la hauteur du toit du fourgon.

Lampe baladeuse

Si votre véhicule en est équipé.

Marche-pied

Pour faciliter l'accès et la sortie, votre véhicule peut être équipé d'un marche-pied, qui se déploie à l'ouverture de la porte latérale coulissante.

Plafonniers

Si votre véhicule est équipé, un ou deux plafonniers sont situés au-dessus des portes arrière et latérale.

Ils peuvent être activés par :

- le basculement du plafonnier (à gauche ou à droite),
- l'ouverture ou la fermeture des portes arrière ou latérale.

Cet éclairage s'éteint automatiquement, au bout de quelques minutes, si les portes restent ouvertes.

Spots de lecture

Ils sont situés au-dessus de chaque file de sièges.

Séparation verticale de type échelle

Derrière le siège conducteur, une séparation verticale de type échelle protège le conducteur contre les risques de déplacement de charge.

Arrêt de charge

Sur le plancher, derrière les sièges avant, une séparation horizontale protège le conducteur et les passagers avant contre les risques de déplacement de charge.

Cloison de séparation vitrée

Utilisez la commande pour ouvrir/fermer la vitre coulissante de la cloison de séparation.



Vitres latérales coulissantes



Selon l'équipement du véhicule, les vitres latérales du rang 2 sont ouvrables.

Pincez les deux commandes puis faites coulisser la vitre.

En roulage, la vitre doit être fermée ou bloquée sur une position intermédiaire.



RÉTROVISEURS ET VITRES

RÉTROVISEURS

Rétroviseur intérieur

Le levier situé sur le bord inférieur permet de placer le rétroviseur en deux positions.

Position jour, le levier est poussé.

Position nuit pour l'anti-éblouissement, tirer le levier vers vous.

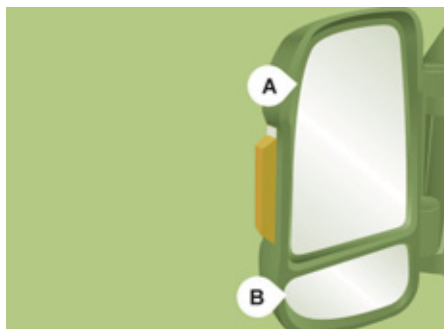

Rétroviseurs extérieurs

Ils sont divisés en deux zones :

A - Miroir haut

B - Miroir bas

Le miroir des rétroviseurs est de forme sphérique afin d'élargir le champ de vision latéral. Les objets observés sont en réalité plus près qu'ils ne paraissent. Il faudra donc en tenir compte pour apprécier correctement la distance.

La coque intègre le répéteur latéral de direction et les antennes, selon les équipements disponibles à bord (GPS, GSM, Radio, ...).



Commandes électriques

Tournez la commande pour sélectionner la zone du rétroviseur.

1 Rétroviseur conducteur :

A1 - Miroir haut

B1 - Miroir bas

Puis manœuvrez la commande dans le sens du réglage désiré.

2 Rétroviseur passager :

A2 - Miroir haut

B2 - Miroir bas

Puis manœuvrez la commande dans le sens du réglage désiré.



Rabattement électrique

Appuyez sur cette commande.



Dégivrage des rétroviseurs

Appuyez sur la touche de dégivrage de la lunette arrière.

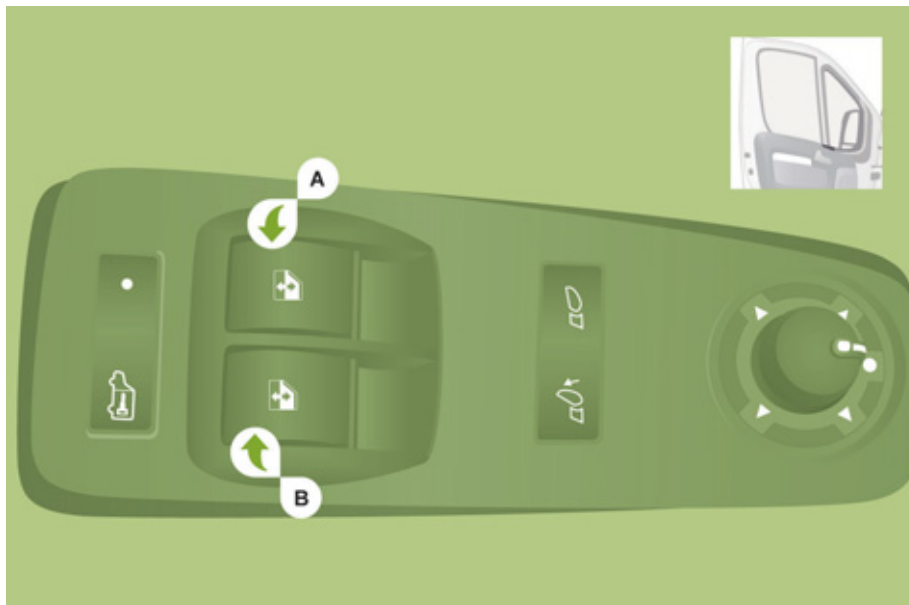

LÈVE-VITRES ÉLECTRIQUES

- A. Commande de lève-vitre conducteur
- B. Commande de lève-vitre passager

Vous disposez de deux possibilités :

Fonctionnement manuel

Appuyez sur la commande **A** ou tirez-la, sans dépasser le point de résistance.

La vitre s'arrête dès que vous relâchez la commande.

Fonctionnement automatique

Appuyez sur la commande **A/B** ou tirez-la, au-delà du point de résistance : la vitre s'ouvre ou se ferme complètement après avoir relâché la commande.

Une nouvelle impulsion arrête le mouvement de la vitre.

Les fonctions électriques des lève-vitres sont neutralisées une minute après coupure du contact.

Du bon usage

Retirez toujours la clé de contact en quittant le véhicule, même pour une courte durée.

En cas de pincement lors de la manipulation des lève-vitres, vous devez inverser le mouvement de la vitre. Pour cela, appuyez sur la commande concernée.

Lorsque le conducteur actionne les commandes des lève-vitres passagers, il doit s'assurer qu'aucune personne n'empêche la fermeture correcte des vitres. Le conducteur doit s'assurer que les passagers utilisent correctement les lève-vitres.

Faites attention aux enfants pendant les manoeuvres de vitres.

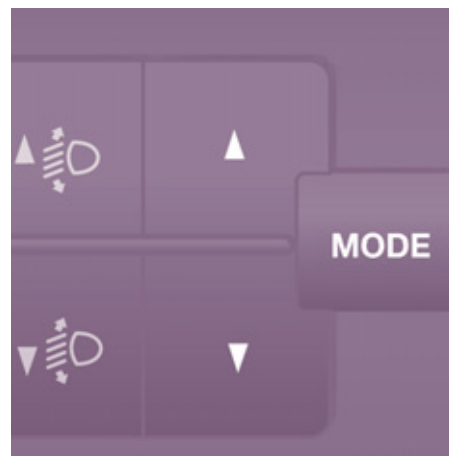
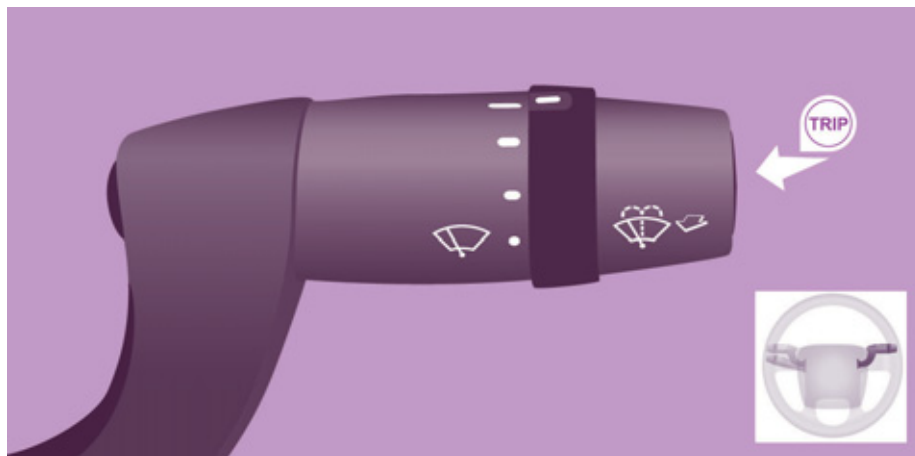

ORDINATEUR DE BORD

En utilisant la touche **TRIP**, située à l'extrémité de la commande d'essuie-vitre, vous avez accès aux informations suivantes :

- **Température extérieure**

Elle indique la température à l'extérieur du véhicule.

- **Autonomie**

Elle indique le nombre de kilomètres pouvant être encore parcourus avec le carburant restant dans le réservoir en fonction de la consommation moyenne des derniers kilomètres parcourus.

- **Distance A**

Elle indique la distance parcourue depuis la dernière remise à zéro de l'ordinateur.

- **Consommation moyenne A**

C'est la quantité moyenne de carburant consommée depuis la dernière remise à zéro de l'ordinateur.

- **Consommation instantanée A**

C'est la quantité moyenne de carburant consommée depuis quelques secondes.

- **Vitesse moyenne A**

C'est la vitesse moyenne calculée depuis la dernière remise à zéro de l'ordinateur (contact mis).

- **Durée Voyage A**

Elle indique le temps cumulé depuis la dernière remise à zéro de l'ordinateur.

Si le **TRIP B** est activé dans le menu **MODE** :

- Distance B
- Consommation moyenne B
- Vitesse moyenne B
- Durée Voyage B

MODE

Configuration - Personnalisation

Si votre véhicule est équipé, la platine de commande située à gauche du volant, vous donne accès à des menus afin de personnaliser certains équipements.

Sept langues sont proposées : italienne, anglaise, allemande, française, espagnole, portugaise, néerlandaise.

Pour des raisons de sécurité, certains menus ne sont accessibles que contact coupé.



Afficheur 1 du combiné

Si votre véhicule en est équipé, vous avez accès aux menus 1 (Speed), 4 (Hour), 8 (Unit), 10 (Buzz), 13 (Bag P) et 14.



Afficheur 2 du combiné

Si votre véhicule en est équipé, vous avez accès à tous les menus.



M Cette touche MODE vous permet :

- d'accéder aux menus et aux sous-menus,
- de valider vos choix, à l'intérieur d'un menu,
- de sortir des menus.

Un appui long vous permet de revenir à l'écran d'accueil.



Cette touche vous permet :

- de défiler vers le haut dans un menu,
- d'augmenter une valeur.



Cette touche vous permet :

- de défiler vers le bas dans un menu,
- de diminuer une valeur.

Mode

Menu...	Appuyez sur...	Sous-menu...	Appuyez sur...	Choisir...	Valider et quitter	Permet de...	
M ▲▼	1 Bip Vitesse (Speed)	M	▲ ON	M	▲ Augmenter	M	Activer/désactiver le signal sonore indiquant le dépassement de la vitesse programmée et choisir la vitesse.
					▼ Diminuer		
			▼ OFF				
M ▲▼	2 Capteur de phares	M		▲ Augmenter	M	Régler la sensibilité du capteur de luminosité (1 à 3).	
				▼ Diminuer			
M ▲▼	3 Activation Trip B	M		▲ Activer	M	Visualiser une deuxième distance « Trip B ».	
				▼ Désactiver			
M ▲▼	4 Réglage heure (Hour)	M	▲ Heures / Minutes	M	▲ Augmenter	M	Régler l'horloge.
					▼ Diminuer		
			▼ Format heure	M	▲ 24		Choisir le mode d'affichage de l'horloge.
					▼ 12		
M ▲▼	5 Réglage date	M	▲ Année / Mois / Jour	M	▲ Activer	M	Régler la date.
			▼		▼ Désactiver		
M ▲▼	6 Voir radio	M		▲ ON	M	Afficher le nom de la station.	
				▼ OFF			
M ▲▼	7 Autoclose	M	En mouvement	M	▲ ON	M	Activer/Désactiver la fermeture automatique des portes au dessus de 20 km/h.
					▼ OFF		

Menu...	Appuyez sur...	Sous-menu...	Appuyez sur...	Choisir...	Valider et quitter	Permet de...		
M ▲ ▼	8	Unité de mesure (Unit)	M	▲ Distance	M	▲ Km	M	Choisir l'unité d'affichage de la distance.
				▼ Consommations		M		▼ Miles
M ▲ ▼	9	Langues	M	▲ Liste des langues disponibles	M	▲ Liste des langues disponibles	M	Choisir la langue d'affichage.
				▼		▼		
M ▲ ▼	10	Volume des annonces (Buzz)	M	▲ Augmenter	M	▲ Augmenter	M	Augmenter/diminuer le volume des annonces ou du signal sonore d'avertissement.
				▼ Diminuer		▼ Diminuer		
M ▲ ▼	11	Volume des touches	M	▲ Augmenter	M	▲ Augmenter	M	Augmenter/diminuer le volume des touches.
				▼ Diminuer		▼ Diminuer		
M ▲ ▼	12	Service	M	▲ Service (Km/Miles avant vidange)	M	▲ Service (Km/Miles avant vidange)	M	Afficher les kilomètres/miles restant à parcourir avant la prochaine vidange.
				▼ Huile		▼ Huile		Afficher le niveau d'huile.
M ▲ ▼	13	Airbag Passager (BAG P)	M	▲ ON	M	▲ Oui	M	Activer l'airbag passager.
				▼ OFF		▼ Non		
				▲ Oui		▲ Oui	Neutraliser l'airbag passager.	
				▼ Non		▼ Non		
M ▲ ▼	14	Sortie menu			M		Sortir du menu. Un appui sur la flèche du bas vous amène au premier menu.	

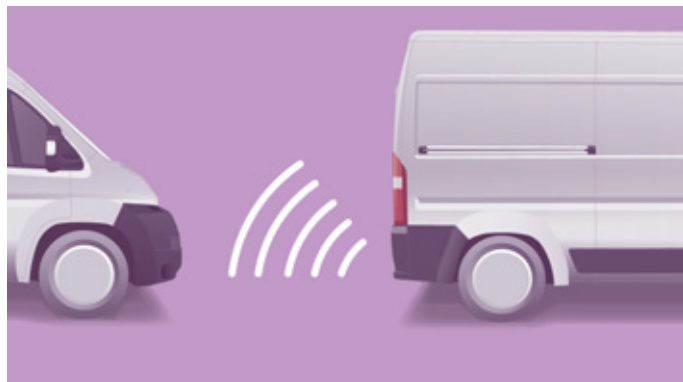
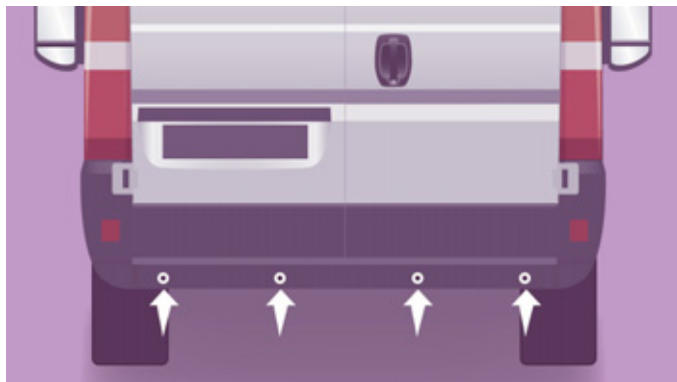

AIDE SONORE AU STATIONNEMENT ARRIÈRE

Si votre véhicule est équipé, le système est constitué de quatre capteurs de proximité, installés dans le pare-chocs arrière.

Ils détectent tout obstacle : personne, véhicule, arbre, barrière, derrière le véhicule en manoeuvre.

Néanmoins, les objets dont la taille ou l'épaisseur détectés au début de la manoeuvre, ne le seront plus en fin de manoeuvre : zones aveugles entre et sous les capteurs. Exemples : piquet, balise de chantier ou plot de trottoir.

Passer la marche arrière

L'information de proximité est donnée par un signal sonore, d'autant plus rapide que le véhicule se rapproche de l'obstacle.

Lorsque la distance «arrière véhicule/ obstacle» est inférieure à trente centimètres environ, le signal sonore devient continu.

Ce système ne peut, en aucun cas, remplacer la vigilance et la responsabilité du conducteur.

Arrêter l'aide

Passez au point mort.

Dysfonctionnement



Si ce témoin s'allume au combiné, consultez le réseau CITROËN.



Si votre véhicule est équipé de cet afficheur, un message apparaît.

Du bon usage

Par mauvais temps ou par temps hivernal, assurez-vous que les capteurs ne sont pas recouverts par de la boue, du givre ou de la neige.



CAMÉRA DE REcul

Si votre véhicule est équipé, la caméra est implantée à l'arrière du fourgon, au niveau du troisième feu de stop.

Elle transmet des vues à l'écran implanté dans la cabine. Cette vision arrière est une aide aux manoeuvres.

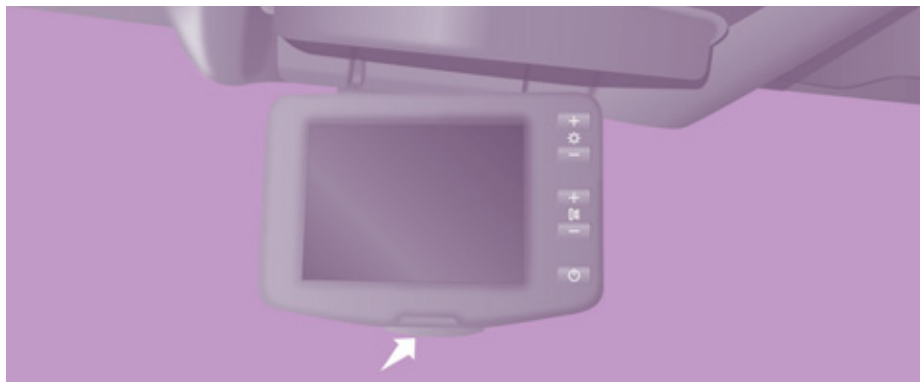

Écran

La caméra transmet les images à un écran LCD, orientable de 4 pouces ou 6,5 pouces, couleur remplaçant le rétroviseur intérieur.

Appuyez sur le bouton et placez l'écran dans la position désirée.

Mise en action

Clé introduite en position marche, déployez l'écran.

La caméra se met en marche dès que vous enclenchez la marche arrière et reste active jusqu'à environ 15 km/h. Elle se désactive au dessus de 18 km/h.

Au passage de la marche avant, la dernière image reste affichée pendant environ 5 secondes puis s'éteint.

Repliez l'écran.

Touches



Réglage de la luminosité.



Réglage du rétro-éclairage.



ON/OFF permet de percevoir des vues arrière sans avoir enclenché la marche arrière.

Réglages initiaux



Marche arrière non enclenchée, restez appuyé sur la touche ON/OFF pendant environ 3 secondes. La touche clignote 2 fois pour confirmer la réinitialisation.

Affichage d'alarme à l'écran

En position ON, des informations au format texte accompagnent la manoeuvre et s'affichent à l'écran :

- à chaque passage en marche arrière, un message apparaît avant de transmettre la première vue,
- à 18 km/h en marche arrière, la vue arrière disparaît et l'écran passe en «Stand by». Le retour à une vitesse inférieure à 15 km/h fait réapparaître la vue.

Changement de langue

Marche arrière non enclenchée, appuyez simultanément sur la touche ON/OFF et sur n'importe quelle autre touche.

Faites défiler les langues en appuyant sur ON/OFF.

Une fois la langue sélectionnée, attendez environ 3 secondes pour qu'elle se mémorise.

Du bon usage

Aux conditions optimales du véhicule (position sur la voie, niveau de chargement) la zone de visibilité maximale couverte par la caméra est d'une profondeur de champ de 3 m de long sur 5,5 m de large, environ.

La zone de visibilité peut varier selon les conditions météorologiques extérieures (luminosité, pluie, neige, brouillard, ...), selon la charge du véhicule et son positionnement sur la chaussée.

Veillez ranger l'écran dans son logement dès qu'il n'est plus utilisé.

Pour nettoyer la caméra et l'écran, évitez d'utiliser un détergent ou un outil qui risque de rayer la vitre.

Utilisez plutôt un chiffon non abrasif ou une balayette.

Suite à une collision, si la vitre de l'écran est fendue et laisse couler un liquide cristallin : ne pas le toucher.

Si il y a eu contact, laver rapidement à l'eau savonneuse la partie du corps contaminée.

Consultez le réseau CITROËN pour faire réparer.



SUSPENSION PNEUMATIQUE

Si votre véhicule est équipé de la suspension pneumatique, vous avez la possibilité de modifier la hauteur du seuil arrière, afin de faciliter le chargement ou le déchargement.

La platine de commande est située sur la planche de bord.

Vous disposez d'un niveau nominal, ainsi que de 6 niveaux de variation du seuil en élévation (de +1 à +3) ou en abaissement (de -1 à -3). Chaque niveau atteint est inscrit à l'afficheur du combiné.

Correction manuelle du seuil de chargement

Monter : ajustement du seuil de la plateforme vers le haut



Faites un appui rapide sur la commande pour sélectionner le niveau supérieur. Chaque pression (diode allumée) augmente d'un niveau : +1 à +3.

Un appui long sélectionne le niveau maximum (+3).

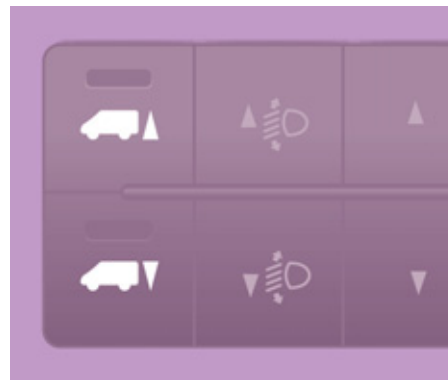

Baisser : ajustement du seuil de la plateforme vers le bas



Faites un appui rapide sur la commande pour sélectionner le niveau inférieur. Chaque pression (diode allumée) diminue d'un niveau : -1 à -3.

Un appui long sélectionne le niveau minimum (-3).

Suspension pneumatique

Revenir au seuil nominal

Faites autant d'appuis à l'inverse du niveau de la position affichée.

Neutralisation

Faites un appui long sur les deux commandes simultanément pour désactiver le système. Les diodes restent allumées.

Réactivation

Un nouvel appui long sur les deux commandes simultanément réactive le système. Les diodes s'éteignent.



Au-delà d'une vitesse de 5 km/h, le système se réactive automatiquement.

Correction automatique du seuil de chargement

Au-delà d'une vitesse de 20 km/h, le système rétablit automatiquement la hauteur du seuil arrière à son niveau nominal.

Témoïn



Se reporter à la rubrique 2, partie «Poste de conduite».

Du bon usage

Le roulage avec une hauteur de seuil trop haute ou trop basse risque d'endommager les éléments sous caisse.

La hauteur du seuil peut s'ajuster automatiquement en fonction d'éventuels changements de température ou de chargement.

Vous devez éviter cette commande dans les circonstances suivantes :

- travailler sous le véhicule,
- changer une roue,
- convoyer le véhicule par camion, train, ferry boat, bateau, ...

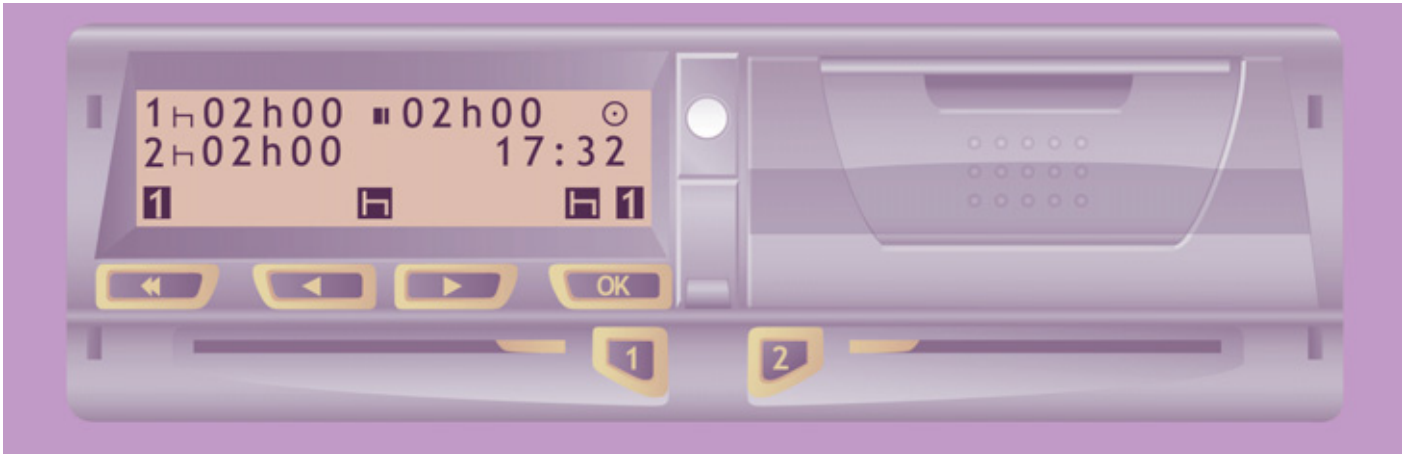

CHRONO TACHYGRAPHE

Si votre véhicule est équipé, il permet de stocker dans l'appareil et sur une carte insérée toutes les données relatives au véhicule.

Exemple : au début de chaque trajet ou de changement d'équipe.

Lorsque la carte est insérée, toutes les données peuvent être :

- affichées à l'écran du tachygraphe,
- imprimées,
- transférées vers des supports de stockage externes via une interface.

Pour plus d'informations, se reporter aux documents fournis par le constructeur du chrono tachygraphe.

Si votre véhicule est équipé d'un chrono tachygraphe, il est recommandé de débrancher la borne (-) de la batterie (située sous le plancher côté gauche, dans la cabine), lors d'un arrêt prolongé du véhicule de plus de 5 jours.

Autoradio

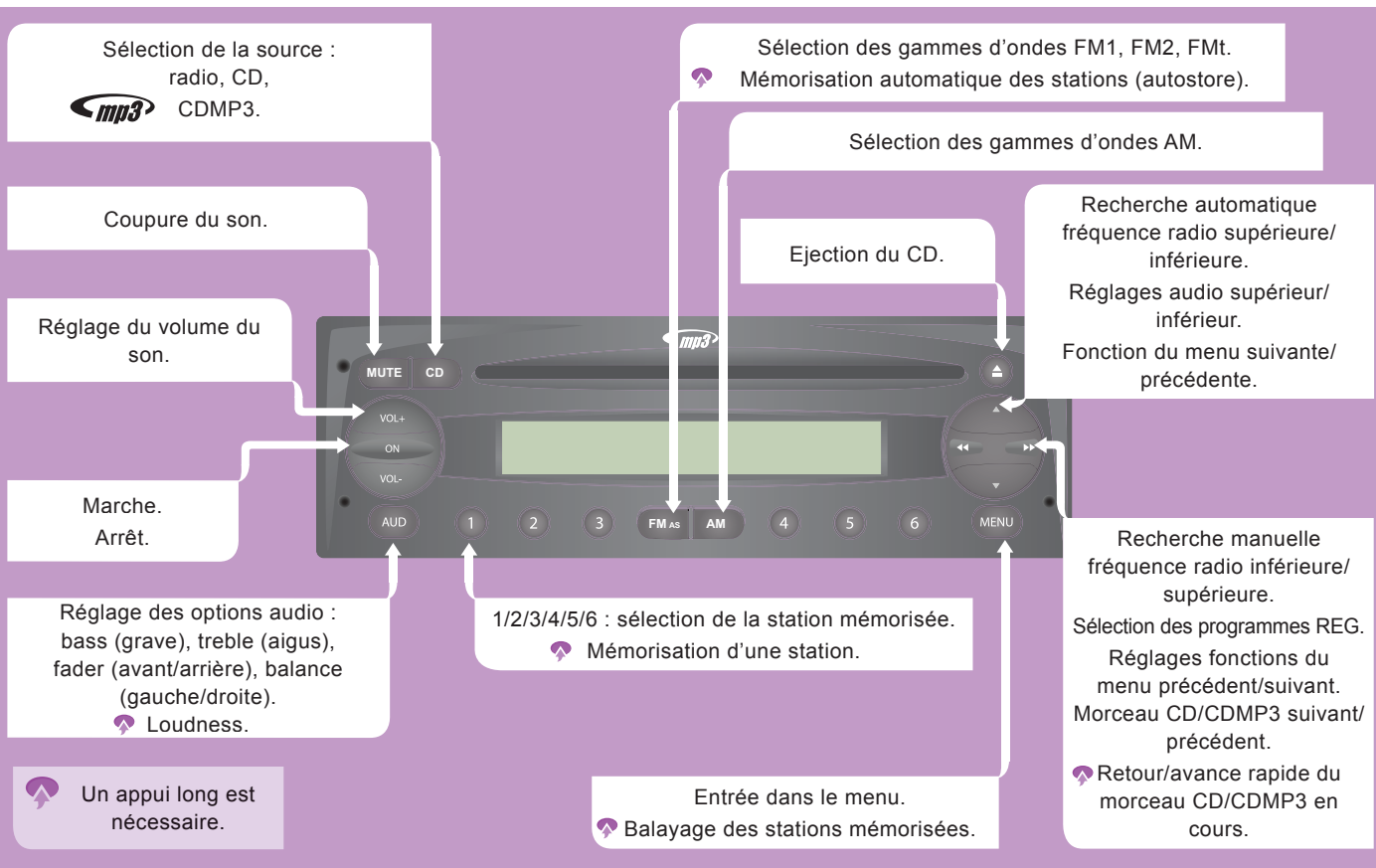

01 PREMIERS PAS

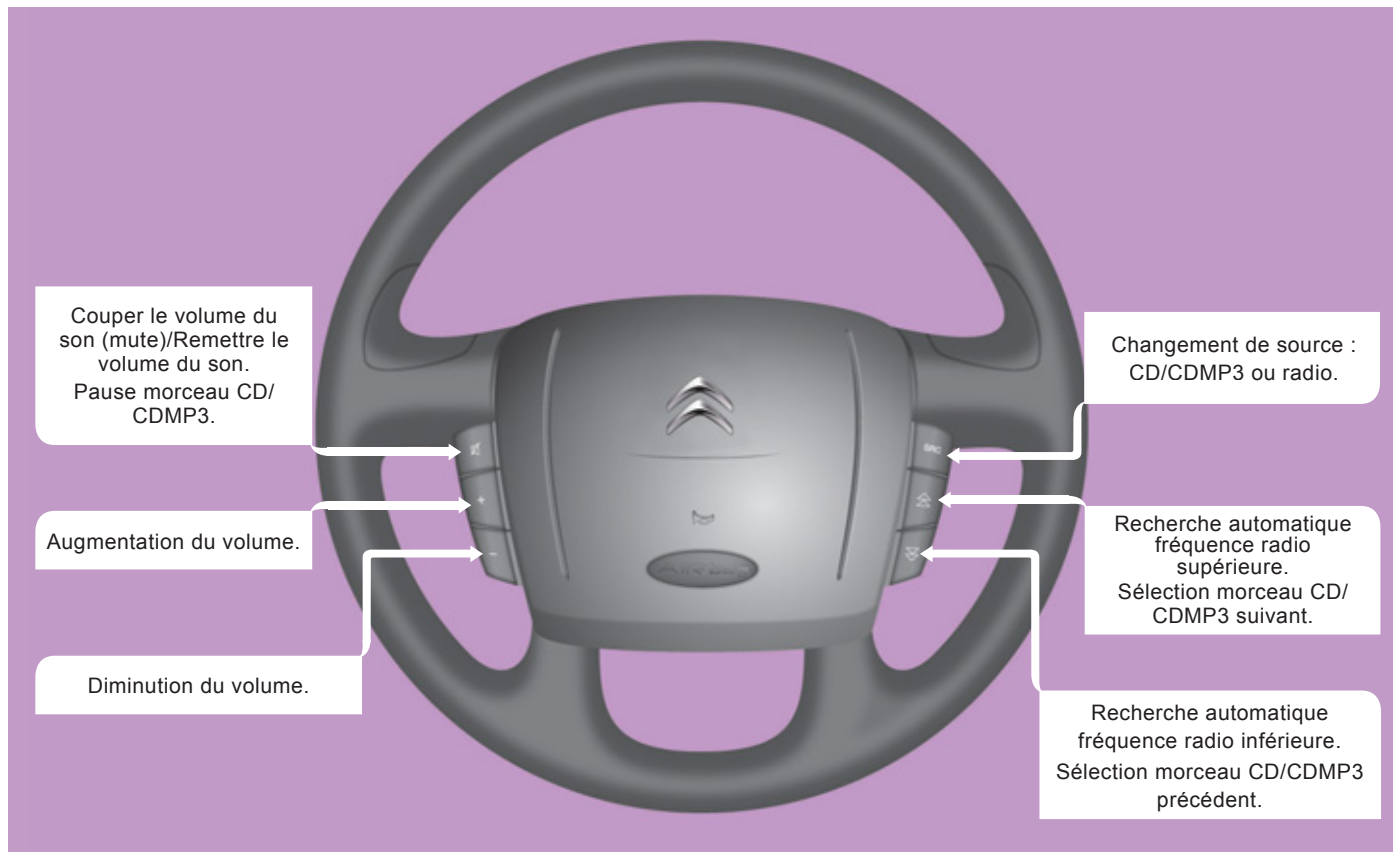

02 RACCOURCIS COMMANDES

RADIO SÉLECTIONNER UNE STATION

FM AS

Effectuer des pressions successives sur la touche source FM AS et sélectionner une gamme d'ondes parmi : FM1, FM2, FMt.



AM

Effectuer des pressions successives sur la touche source AM et sélectionner une gamme d'ondes AM.



Appuyer brièvement sur l'une des touches pour effectuer une recherche automatique des stations de radio.

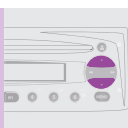

Appuyer sur l'une des touches pour effectuer une recherche manuelle des stations de radio.

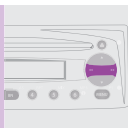

MÉMORISER UNE STATION - EN MANUEL

2

Appuyer sur l'une des touches, pendant plus de 2 secondes, pour mémoriser la fréquence de la station écoutée.

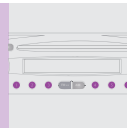

MÉMORISER UNE STATION - EN AUTOMATIQUE

2

Appuyer sur la touche FM AS, pendant plus de 2 secondes, jusqu'au signal sonore.

L'autoradio recherche et mémorise les stations à signal fort sur les touches numérotées.

FM AS

MENU



Sélection des choix du menu en cours.
Passage d'une bande à une autre bande dans l'égaliseur (EQ SET).



Défilement des menus.
Sélection des lettres (CD NAME).
Augmentation ou diminution d'une bande de l'égaliseur (EQ SET).

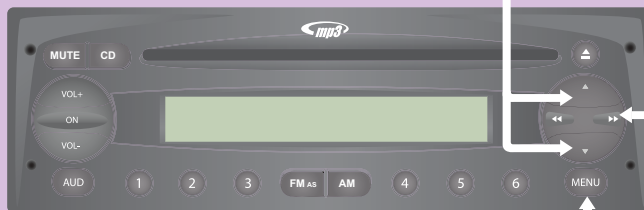

Accès et sortie des menus.
Validation et mémorisation des choix du menu en cours.

Autoradio

Défiler l'affichage	Sélectionner	Affichage	Sélectionner	Affichage	Sélectionner	Affichage	Sélectionner	Affichage	Permet de...
IGN TIME	↔	20 MIN	↔↔ ↔↔	00 MIN					Régler le temps d'écoute de l'autoradio après avoir mis la clé de contact en position «STOP» : - 20 MIN pour une écoute de 20 minutes, - 00 MIN pour une coupure immédiate. Placer la clé en position «MAR» pour rallumer l'autoradio.
NO HICUT	↔↔ ↔↔	HICUT ON							Choisir la réduction dynamique des aigus : - ON pour oui, - NO pour non.
VOICE	↔↔	22	↔↔ ↔↔	21	↔↔ ↔↔	...	↔↔ ↔↔	OFF	Choisir le réglage du volume : - 1 à 40, - OFF pour une coupure du son.
SVC OFF	↔↔ ↔↔	SVC LOW	↔↔ ↔↔	SVC HIGH					Choisir le contrôle automatique du volume en fonction de la vitesse du véhicule : - LOW pour oui (basse sensibilité), - HIGH pour oui (haute sensibilité), - OFF pour non.
CD NAME	↔	XYZ23ABC	↔↔↔ ↔↔↔	ABCDEFG5	MENU				Choisir et programmer le nom du CD, en cours de lecture, sur l'afficheur : - le nom précédemment mémorisé, - 8 tirets s'il ne possède pas de nom. Utiliser les 4 flèches pour sélectionner des lettres puis mémoriser avec MENU. Pour effacer le nom, faire un appui long sur la touche «CLR».
Si un CD est inséré, ce menu s'affiche.		ou ----- -----							

Défiler l'affichage	Sélectionner	Affichage	Sélectionner	Affichage	Sélectionner	Affichage	Sélectionner	Affichage	Permet de ...
AF OFF	▶▶ ◀◀	AF ON							Régler la sensibilité de réception automatique des fréquences radio FM (syntoniseur) : - ON pour une recherche des émetteurs dont le signal est le plus fort, - OFF pour une recherche de tous les émetteurs environnants.
MP3 DISP Si votre véhicule est équipé du MP3, ce menu s'affiche.	▶▶	FILENAME	▶▶ ◀◀	TIME	▶▶ ◀◀	TAG INFO	▶▶ ◀◀	DIR	Choisir le type d'affichage MP3 du morceau en cours de lecture : - FILENAME pour le nom du fichier, - TIME pour le temps qui s'écoule, - TAG INFO pour le titre de l'album, le nom du morceau et de l'artiste, - DIR pour le nom du répertoire (dossier).
CD DISP	▶▶ ◀◀	NAME TIME	◀◀ ▶▶						Choisir le type d'affichage du CD en cours de lecture : - NAME pour le nom attribué du CD, - TIME pour le temps écoulé depuis le début du morceau.
REG OFF	▶▶ ◀◀	REG ON							Choisir une réception des programmes locaux ou régionaux (différents d'une région à l'autre) : - ON pour avoir des programmes locaux, - OFF pour ne pas avoir de programme.

Autoradio

Défiler l'affichage	Sélectionner	Affichage	Sélectionner	Affichage	Sélectionner	Affichage	Sélectionner	Affichage	Permet de ...
PRESET	▶▶	USER	▶▶ ◀◀	CLASSIC	▶▶ ◀◀	ROCK	▶▶ ◀◀	JAZZ	Choisir des réglages prédéfinis de l'égaliseur. Sélectionner USER pour pouvoir régler manuellement l'égaliseur puis aller ensuite dans le menu EQ SET. Les réglages Bass et Treble sont toujours possibles.
EQ SET Si USER est sélectionné dans PRESET, ce menu s'affiche.	▶▶	— — — — — —	◀◀ ▶▶ ▲ ▼						Programmer manuellement les 7 bandes de l'égaliseur. Pour mémoriser les réglages, appuyer sur MENU.
TA OFF	▶▶ ◀◀	TA ON							Recevoir des informations de circulation depuis les stations FM.
EXT	▶▶ ◀◀	EXT VOL	▶▶ ◀◀	EXT OFF	▶▶ ◀◀	EXT 23			Régler ou exclure les sources sonores extérieures.
LIMIT ON	▶▶ ◀◀	NO LIMIT							Activer la limite maximum du volume pendant le fonctionnement de l'autoradio.

ÉCOUTER UN CD -

 ÉCOUTER UN CD MP3

Insérer uniquement des disques compacts ayant une forme circulaire.

Certains systèmes anti-piratage, sur disque d'origine ou CD copiés par un

graveur personnel, peuvent générer des dysfonctionnements indépendants de la qualité du lecteur d'origine.

Insérer un CD ou un CD MP3 dans le lecteur, la lecture commence automatiquement.

1

CD

Si un disque est déjà inséré, allumer l'autoradio et effectuer une pression brève sur la touche source CD.

Le dernier morceau écouté commence.

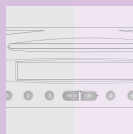

2

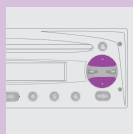

Appuyer sur l'une des touches pour sélectionner un morceau du CD.

 MP3

i

Le format MP3, abréviation de MPEG 1,2 & 2.5 Audio Layer 3 est une norme de compression audio permettant d'installer plusieurs dizaines de fichiers musicaux sur un même disque.

Pour pouvoir lire un CDR ou un CDRW gravé, sélectionner lors de la gravure les standards ISO 9660 niveau 1,2 ou Joliet de préférence.

Si le disque est gravé dans un autre format, il est possible que la lecture ne s'effectue pas correctement.

Sur un même disque, il est recommandé de toujours utiliser le même standard de gravure, avec une vitesse la plus faible possible (4x maximum) pour une qualité acoustique optimale. Dans le cas particulier d'un CD multi-sessions, le standard Joliet est recommandé.

L'autoradio ne lit que les fichiers avec l'extension « .mp3 » avec un taux d'échantillonnage de 22,05 KHz ou 44,1 KHz. Tout autre type de fichier (.wma, .mp4, m3u...) ne peut être lu.

Il est conseillé de rédiger les noms de fichiers avec moins de 20 caractères en excluant les caractères particuliers (ex : « ? ; ù) afin d'éviter tout problème de lecture ou d'affichage.



SYSTÈME MAINS-LIBRES BLUETOOTH

INTRODUCTION

Ce système vous permet :

- d'émettre et recevoir des appels téléphoniques via le Bluetooth® de votre téléphone mobile,
- d'afficher le nom de vos contacts et les numéros du répertoire de votre téléphone portable, sur l'écran du combiné,
- d'utiliser les commandes vocales pour appeler, gérer vos contacts tout en gardant les deux mains sur le volant,
- de prendre connaissance de vos textos via le synthétiseur vocale intégré au système,
- d'écouter des fichiers audio MP3, WMA, AAC, M4A, MP4 et WAV via un support de stockage USB,
- d'afficher les informations du titre musical en cours sur l'écran de l'autoradio (titre, artiste, etc...),
- de commander vocalement un lecteur audio nomade (type Ipod®),
- de recharger votre lecteur nomade (type Ipod®) via le port USB.

LÉGENDE



Signale une pression à maintenir pour lancer l'action décrite.

Mode vocal



Nécessite une pression sur la commande «vocale» du volant avant d'énoncer la commande vocale désirée.



Énoncer clairement et distinctement la commande vocale décrite.

PRÉSENTATION**Affichage, prise USB, commandes**

PRÉSENTATION

Description des commandes au volant



Affichage des menus et répertoires des fichiers en cours de lecture (support de stockage USB).



Prise de connexion USB. Retirer le cache plastique pour connecter votre lecteur nomade.



Pause/reprise du fichier en cours de lecture (lecteur nomade).



Réglage du volume sonore des fonctions : mains-libres, lecteur audio et de textos, annonces vocales.



- Défilement des choix du menu.
- Sélection des fichiers pour lecture (lecteur nomade).
- Défilement des textos de la liste.



- Activation du menu principal.
- Validation du choix du menu en cours.
- Acceptation de l'appel entrant.
- Passage d'une conversation téléphonique à une autre.
- Sélection du message visualisé.
- Refus de l'appel téléphonique entrant.
- Fin de l'appel téléphonique en cours.



- Validation du choix du menu en cours.
- Transfert de la conversation téléphonique du système mains-libres vers le téléphone mobile et inversement.
- Sélection de la source audio.
- Sélection du texto affiché.

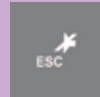

- Désactivation de la reconnaissance vocale.
- Interruption du message vocal.
- Sortie du menu principal.
- Sortie d'un sous-menu et retour au choix du menu précédent.
- Sortie sans mémorisation.
- Désactivation/réactivation du microphone pendant une conversation téléphonique.
- Mise à zéro du volume de la sonnerie d'un appel entrant.



- Activation de la reconnaissance vocale.
- Interruption du message vocal afin de lancer une nouvelle commande vocale.



- Répétition du dernier message vocal.

PRÉSENTATION

Description des commandes vocales



En appuyant sur ce bouton et en prononçant «Aide» vous avez accès à la liste des commandes vocales disponibles à tout moment ou en prononçant «Aide» après un message du système.



Vous pouvez accéder au menu principal du système via la commande vocale en appuyant sur cette touche.

Les commandes vocales principales pour naviguer dans le menu sont les suivantes :

DERNIERS APPELS		HENRI DUPONT	
	OK	CHRISTOPHE ANDRÉ	
		123456789	
REPERTOIRE		HENRI DUPONT	
	OK	CHRISTOPHE ANDRÉ	
		123456789	
LECTEUR MSG		LIRE DERNIER	
		MSG. RECUS	OK
		EFF. TOUS	
	OK	TYPES D'INFOS	VISUELLE+AUDIO
MEDIA PLAYER			INFO VISUELLE
			DESACTIVE
		OPT. USB*	OK
	OK	REGLAGES USB	AU HASARD
			DOSSIERS**
			ARTISTES
			GENRES
			ALBUMS
			PLAYLIST
			OK
REGLAGES			LECTURE AUTO.
			ALEATOIRE
			REPETER MORCEAU
	OK	INFOS USAGER	OK
		ENREGISTREMENT	COPIER REPERTOIRE
		OPT. AVANCEE	EFF. USAGERS
		QUITTER	EFF. REPERTOIRE
			EFF. TOUT
		AJOUT. CONT.	

* Si le dispositif est activé.

** Non disponible sur Ipod®.

TÉLÉPHONE MOBILE AVEC FONCTION MAINS-LIBRES

Enregistrement/jumelage d'un téléphone mobile

Le jumelage consiste à faire reconnaître votre téléphone mobile par le système Bluetooth® de votre véhicule.

Pour cela vous devez activer la fonction Bluetooth® de votre téléphone et la visibilité de votre périphérique.



Contact mis, activer le menu principal.



Sélectionner REGLAGES.



Valider.



Sélectionner ENREGISTRER.



Valider.



«Réglages»\attendre une réponse\«Enregistrer».

Numéro PIN



Ce numéro, qui permet de reconnaître votre téléphone mobile, est produit de façon aléatoire par le système.

Il est communiqué par l'affichage au combiné et répété oralement par le système.

Ce n° PIN est indépendant de votre carte SIM et du code d'accès à votre mobile.

Il n'est pas utile, une fois votre combinaison enregistrée, de garder une trace de ce numéro.

Si vous changez de téléphone mobile, vous devez recommencer le jumelage car un nouveau numéro PIN vous sera transmis.



Cherchez l'option qui permet de visualiser le système Bluetooth® détecté par votre téléphone.



Lorsque le système est identifié, un message apparaît sur votre téléphone (My car, ...).

Lorsque le téléphone le demande, saisir le numéro PIN affiché au combiné.

Si l'enregistrement est réussi, le système annonce «Connexion en cours».

Le nom du téléphone identifié apparaît sur l'afficheur du combiné, l'enregistrement est confirmé.

 Tout appui sur MAIN ou ESC pendant la phase d'enregistrement risque d'annuler la procédure.

Si l'enregistrement échoue, un message d'erreur apparaîtra ; dans ce cas répétez la procédure.

Système mains-libres Bluetooth

88

Copie de votre répertoire téléphonique 2 possibilités :

- 1 - Après la procédure d'enregistrement, le système vous propose de copier le répertoire de votre téléphone.



Un appui valide votre accord.



«Oui» entraîne la copie.

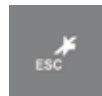

Un appui refuse cette copie.



«Non» entraîne le refus.

- 2 - Vous pouvez copier le répertoire ultérieurement en passant par le menu :



Activer le menu principal.



Sélectionner REGLAGES puis INFOS USAGER puis REPERTOIRE.



«Réglages»\«Infos usager»\
«Copier répertoire».

Appel d'une personne enregistrée dans le répertoire

Il faut avoir au préalable copié le répertoire de votre téléphone dans le système.



Activer le menu principal.



Sélectionner REPERTOIRE.



Valider.



Sélectionner le groupe auquel appartient la personne à contacter.



Valider.



Sélectionner le nom.



Valider pour lancer l'appel, si la personne n'a qu'un seul numéro.

«Appeler [Nom de la personne]»\
attendre l'apparition des
informations relatives à la personne
(nom, n° tél., ...)\
«Oui» pour lancer l'appel ou «Non»
pour annuler.

Si la personne a plusieurs numéros :



Sélectionner le numéro.



Valider pour lancer l'appel.



Préciser «Domicile», ou «Travail»,
sinon «Suivant» ou «Précédent».
Appuyer sur OK pour lancer l'appel.

Appel en composant un numéro**Uniquement par les commandes vocales**

«Composer»\

Prononcer le numéro élément par élément (+, #, *), chiffre par chiffre (0 à 9).

123456789

Le système affiche et répète oralement le numéro reconnu.

«Appeler» si le numéro est correct.
ou

«Annuler» pour annuler la composition du numéro.



«Recommencer» pour effacer et commencer une nouvelle composition.

«Répéter» pour réentendre le numéro.

Fin d'appel

Un appui long.

**Appel entrant**

Si la personne est enregistrée dans le répertoire, son nom s'affiche.



Un appui pour accepter l'appel.



Un appui long pour refuser l'appel.



Un appui pour ignorer l'appel, cependant l'appel est mémorisé dans les derniers appels entrants.



Au cours d'une communication, en cas de nouvel appel entrant.



Un appui, pour basculer la conversation et mettre l'autre personne en attente.

Système mains-libres Bluetooth

Transfert d'une communication en cours

2 possibilités :

1 - Du téléphone mobile vers le système mains-libres

Contact mis, la liaison de reconnaissance entre le téléphone mobile et l'équipement audio du véhicule s'effectue automatiquement.

Confirmer cette reconnaissance par le clavier du téléphone mobile.

Le transfert de la communication est alors possible.

2 - Du système mains-libres vers le téléphone mobile



Un appui, les commandes du système sont encore actives.

Mise en attente d'un appel

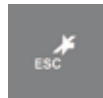

Un appui désactive le micro et met votre interlocuteur en attente.



Un nouvel appui pour reprendre la conversation.

Derniers appels

Cela vous permet d'appeler un numéro parmi les 10 derniers appels reçus, les 10 dernières personnes appelées ou les 5 derniers appels perdus.



Activer le menu principal.



Sélectionner LISTE APPELS.



Valider.



Sélectionner le N° à appeler.



Valider.



«Dernier appel reçu» pour la dernière personne qui vous a appelé, ou

«Dernier appel effectué» pour la dernière personne que vous avez appelée.

«Oui» ou «Non» pour valider/annuler.

On peut aussi utiliser la commande «Rappeler».



Le système demandera de nouveau «Dernier appel effectué, ou, dernier appel reçu ?».

«Reçu» pour rappeler la dernière personne qui vous a appelé.

«Effectué» pour rappeler la dernière personne que vous avez appelée.

COMMANDES VOCALES

Réglages / jumelage



Les mots-clés reconnaissables par le système sont organisés selon trois niveaux (niveaux 1, 2 et 3).
 En prononçant une commande de niveau 1, le système rend disponibles les commandes du niveau 2 ; en prononçant une commande de niveau 2, le système rend disponibles les commandes du niveau 3.

Niveau 1	Niveau 2	Niveau 3	Actions
Réglages Régler Configurer	Infos usager		Activation du menu REGLAGES du système mains-libres.
			Activation du menu INFOS USAGER.
		Supprimer usagers	Suppression des données enregistrées de tous les usagers.
		Annuler contacts / Eliminer le répertoire / Eliminer numéros	Suppression des données du répertoire téléphonique.
		Copier le répertoire / Copier répertoire / Copier numéros	Transfert des répertoires de votre téléphone mobile vers le système mains-libres (disponible selon le type de mobile).
		Ajouter contacts	Transfert des noms de votre téléphone mobile vers le système mains-libres (disponible selon le type de mobile).
		Effacer tout	Effacement des données d'enregistrement, des répertoires téléphoniques / contacts de tous les téléphones enregistrés avec rétablissement des réglages par défaut du système mains-libres.
		Enregistrement / Enregistrer / Enregistrer l'utilisateur	Activation de la procédure d'enregistrement d'un nouveau téléphone mobile.
		Options avancées	Activation du menu OPT. AVANCEE.

COMMANDES VOCALES

Téléphone mobile avec fonctions mains-libres



Les mots-clés reconnaissables par le système sont organisés selon trois niveaux (niveaux 1, 2 et 3).

En prononçant une commande de niveau 1, le système rend disponibles les commandes du niveau 2 ; en prononçant une commande de niveau 2, le système rend disponibles les commandes du niveau 3.

Niveau 1	Niveau 2	Niveau 3	Actions
Composer	Un, Deux, ... , Plus, Astérisque, Dièse	Appeler / Composer	Insertion des chiffres ou symboles pour composer le numéro de téléphone.
	Effacer / Corriger		Effacement du dernier groupe de chiffres insérés.
	Recommencer		Effacement de tous les groupes de chiffres insérés avec la possibilité d'insérer un nouveau numéro.
	Répéter		Répétition du numéro de téléphone inséré et reconnu par le système mains-libres.
	Annuler		Annulation de la composition du numéro.
Appeler	[Nom]	Oui / Non	Appel du nom de la personne, mémorisé dans le répertoire du système.
		Portable	Appel du nom de la personne avec personnalisation s'il y a plusieurs numéros mémorisés dans le système.
		Maison	
		Travail / Bureau	
Dernier appel effectué / Effectué			Appel de la dernière personne que vous avez appelé.
Dernier appel reçu / Reçu			Appel de la dernière personne qui a appelée.

LECTEUR DE TEXTOS

Uniquement sur les téléphones portables dotés de cette fonction

Si votre téléphone portable intègre cette fonction, à chaque réception d'un texto le système émet un signal sonore et vous propose de lire le texto en le synthétisant vocalement.

Lire un texto entrant

 Pour lire le texto reçu.

 «Oui» entraîne la lecture du texto reçu.

 Pour enregistrer le message et le lire ultérieurement.

 «Non», pour enregistrer le message et le lire ultérieurement.

Lire le dernier texto reçu



 Activer le menu principal.

 Sélectionner LECTEUR MSG.

 Valider.

 Sélectionner LIRE DERNIER.

 Valider.

  «Lire dernier» entraîne la lecture du dernier texto reçu.

Liste des textos

Le système peut contenir environ 20 textos. Si la liste est pleine, la réception d'un nouveau texto entraîne l'effacement du texto le plus ancien.

Pour accéder à un texto spécifique :

 Activer le menu principal.

 Sélectionner LECTEUR MSG.

 Valider.

 Sélectionner MSG. RECUS.

 Valider.

Système mains-libres Bluetooth



Sélectionner le texto désiré.



Valider pour lire le texto.



«Lecteur messages» puis après le signal sonore «message reçu».

«Précédent» ou «Suivant» permet le défilement des textos.



«Lire» lance la lecture du texto sélectionné.

Gestion des textos

Durant la lecture du message :



Activer le menu principal.



Choisissez l'option désirée.



«Lire» lance la lecture du message.

«Effacer» supprime le message.

«Appeler» permet de contacter l'expéditeur du message.

Suppression de la totalité des messages



Activer le menu principal.



Sélectionner EFF. TOUT.



Valider.

Le système vous demande de confirmer votre choix :



Valider pour effacer.



Pour annuler.



«Lecteur messages» puis après le signal sonore «Supprimer tout».

Le système demande confirmation, répondez par : «Oui» pour valider ou «Non» pour annuler.



Réglages des infos



Activer le menu principal.



Sélectionner LECTEUR MSG.



Valider.



Sélectionner TYPES D'INFOS.



Valider puis choisissez parmi les 3 choix disponibles :

- Audio+visuelle : le système signale la réception d'un message de manière sonore et visuelle et propose sa lecture.
- Visuelle seule : la réception d'un message est faite de manière visuelle au combiné.
- Désactivation : la fonction lecteur de textos est désactivée.



«Lecteur messages» puis après le signal sonore «Type d'infos».

Le système énumère les options, choisissez entre : «Lecteur désactivé», «Info audio et visuelle» ou «Info visuelle seule».



COMMANDES VOCALES**Lecteur de textos**

Les mots-clés reconnaissables par le système sont organisés selon trois niveaux (niveaux 1, 2 et 3).

En prononçant une commande de niveau 1, le système rend disponibles les commandes du niveau 2 ; en prononçant une commande de niveau 2, le système rend disponibles les commandes du niveau 3.

Niveau 1	Niveau 2	Niveau 3	Actions	
Lecteur textos / Textos			Activation du menu LECTEUR MSG.	
	Textos reçus / Reçus			Accès à la liste des textos reçus.
		Lire / Relire	Lecture du texto sélectionné dans la liste.	
		Appeler	Appel du numéro de l'expéditeur du texto.	
		Effacer	Annule l'appel du numéro de l'expéditeur du texto ou efface le texto en cours de lecture.	
		Avant / Prochain / Suivant	Passage au texto suivant de la liste.	
		Retour / Précédent	Passage au texto précédent de la liste.	
	Lire dernier / Lire dernier texto / Lire texto		Lecture du dernier texto reçu.	
Effacer tous / Effacer textos / Effacer		Efface tous les textos de la liste après confirmation.		

Niveau 1	Niveau 2	Niveau 3	Actions
Lecteur textos / Textos	Type d'infos / Info		Activation du menu LECTEUR MSG.
			Activation de la fonction réglages d'infos.
		Désactiver lecteur / Lecteur non actif / Éteindre lecteur	Désactive le lecteur de textos.
		Info visuelle et sonore / Visuelle et sonore / Visuelle plus sonore / Sonore	La réception d'un texto est signalée à l'écran du combiné de bord et par un signal sonore.
		Info uniquement visuelle / Uniquement visuelle / Visuelle	La réception d'un texto est signalée uniquement à l'écran du combiné de bord.

LECTEUR AUDIO D'APPAREIL NOMADE

Les fichiers audio au format .mp3, .wma, .wav et les listes de lecture de fichiers avec l'extensions .wpl sont reconnus par le système.

Prise USB



Connecter l'appareil directement à la prise USB ou à l'aide d'un câble adapté (non fourni).

Contact mis :

- activation de la liaison de reconnaissance et lancement automatique de la liste de lecture,
- ou activation de la lecture automatique si le système est programmé en lecture automatique.



Sinon faire une sélection du fichier à lire en passant par le menu.

Lecture automatique



Activer le menu principal.



Sélectionner REGLAGES puis MEDIA PLAYER puis LECTURE AUTO.



Valider.



Choisir ACTIVÉE ou DESACTIVE.



Valider.

Sélection de fichiers



Activer le menu principal.



Sélectionner MEDIA PLAYER.



Valider.



Choisir l'un des modes de sélection : DOSSIERS, ARTISTES, GENRES, ALBUMS, PLAYLIST, ALEATOIRE (lecture aléatoire des fichiers de la liste de lecture).



«Media player», puis «options USB» et en fin choisissez «Dossiers», «Artistes», ...



La fonction **TOUT LIRE** permet d'écouter tout le contenu d'un mode de sélection (dossiers, artistes, ...).

Système mains-libres Bluetooth



Valider.



Sélectionner le fichier.



Lancer la lecture.

Affichage des informations du fichier

Cette fonction est disponible uniquement par commande vocale.

«Infos piste».

Fichier précédent



Un appui :

- dans les 3 secondes du début de la lecture, permet de lire le fichier précédent.
- après 3 secondes, permet de réécouter le fichier en cours.

«Précédente».

Fichier suivant



Un appui pour lire le fichier suivant.

«Suivante».

Pause/reprise de la lecture



Un appui suspend ou reprend la lecture.

«Stop» pour interrompre l'écoute.
«Lire» pour reprendre la lecture.



La fonction vocale **«Lire»** n'est disponible que si la lecture a été interrompue par la commande **«Stop»** auparavant.

Changement de source sonore



Un appui pour sélectionner la source audio (Radio, CD, Media player).

COMMANDES VOCALES**Lecteur audio d'appareil nomade**

Les mots-clés reconnaissables par le système sont organisés selon trois niveaux (niveaux 1, 2 et 3).

En prononçant une commande de niveau 1, le système rend disponibles les commandes du niveau 2 ; en prononçant une commande de niveau 2, le système rend disponibles les commandes du niveau 3.

Niveau 1	Actions
Lecteur / Lecteur multimédia / Média player / Lecteur	Activation du menu MEDIA PLAYER.
Lire / Play / Lire la piste / Lire le fichier multimédia	Activation de la lecture.
Stop / Interrompre la piste / Arrêter le fichier multimédia	Interruption de la lecture du fichier en cours.
Suivant(e) / Piste suivante / Prochaine piste	Aller au menu ou au fichier suivant.
Précédent(e) / Piste précédente / Retour	Aller au menu ou au fichier précédent.
Activer lecture aléatoire	Activation de la lecture des fichiers dans un ordre aléatoire.
Désactiver lecture aléatoire	Désactivation de la lecture des fichiers dans un ordre aléatoire.
Activer répétition de piste / Activer répétition / Répéter	Activation de la lecture des fichiers en boucle.
Désactiver répétition de piste / Désactiver fonction repeat	Désactivation de la lecture des fichiers en boucle.
Piste en cours / Informations piste / Qu'est ce que j'écoute / Qu'est-ce que c'est ?	Affichage des informations du fichier en cours de lecture.
Réglages média USB / Réglages USB	Activation du menu réglage du MEDIA PLAYER.
Activer lecture automatique	Activation de la lecture automatique lors de la connexion avec l'appareil nomade.
Désactiver lecture automatique	Désactivation de la lecture automatique lors de la connexion avec l'appareil nomade.
Lecture aléatoire / Quelconque / Aléatoire	Activation de la lecture de tous les fichiers dans un ordre aléatoire.

Niveau 1	Niveau 2	Niveau 3	Actions
Lecteur / Lecteur multimédia / Média player / Lecteur			Activation du menu du MEDIA PLAYER.
	Options USB avancées / Autres options		Activation des options de lecture.
	Dossiers / Explorer les dossiers / Consulter la liste des dossiers		Activation du menu DOSSIERS.
	Artistes / Liste des artistes		Activation du menu ARTISTES.
	Genres / Liste des genres		Activation du menu GENRES.
	Album / Liste des albums		Activation du menu ALBUMS.
Playlist / Liste de lecture		Activation du menu PLAYLIST.	



SÉCURITÉ EN CONDUITE

FREIN DE STATIONNEMENT

Verrouillage

Tirez le frein de stationnement pour immobiliser votre véhicule.

Vérifiez qu'il est bien serré avant de descendre du véhicule.



Le frein de stationnement resté serré ou mal desserré est signalé par ce témoin allumé au combiné.

Lors d'un stationnement dans une pente, braquez vos roues vers le trottoir et tirez le frein de stationnement.

Inutile d'enclencher une vitesse après avoir stationné le véhicule, surtout en charge.

Déverrouillage

Tirez sur la poignée et appuyez sur le bouton pour rabattre le frein de stationnement.

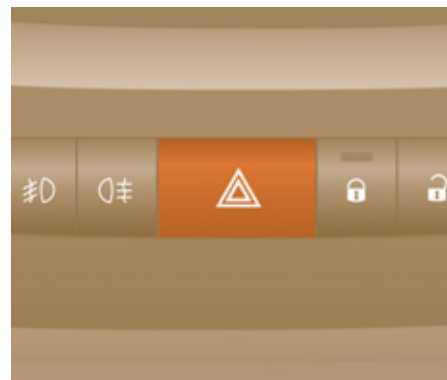

SIGNAL DE DÉTRESSE

Appuyez sur ce bouton, les feux indicateurs de direction clignotent.

Il peut fonctionner contact coupé.

Ne l'utilisez qu'en cas de danger, pour un arrêt d'urgence ou pour une conduite dans des conditions inhabituelles.



AVERTISSEUR SONORE

Appuyez au centre du volant.

SYSTÈME ANTIBLOQUE DES ROUES (ABS - REF)

Les systèmes ABS et REF (répartiteur électronique de freinage) augmentent la stabilité et la maniabilité de votre véhicule lors du freinage, en particulier sur revêtement défectueux ou glissant.

L'ABS empêche le blocage des roues, le REF assure une gestion intégrale de la pression de freinage roue par roue.



L'allumage de ce témoin indique un dysfonctionnement du système ABS pouvant provoquer une perte de contrôle du véhicule au freinage.



L'allumage de ce témoin, couplé au témoin de frein, indique un dysfonctionnement du répartiteur électronique de freinage pouvant provoquer une perte de contrôle du véhicule au freinage.

L'arrêt est impératif.

Dans les deux cas, consultez le réseau CITROËN.

Du bon usage

Le dispositif d'antiblocage intervient automatiquement lorsqu'il y a un risque de blocage des roues. Il ne permet pas un freinage plus court.

Sur chaussée très glissante (verglas, huile, etc...) l'ABS est susceptible de rallonger les distances de freinage. En cas de freinage d'urgence, n'hésitez pas à enfoncer fortement la pédale de frein, sans jamais relâcher l'effort, même sur chaussée glissante, vous pourrez ainsi continuer à manoeuvrer le véhicule pour éviter un obstacle.

Le fonctionnement normal du système ABS peut se manifester par de légères vibrations sur la pédale de frein.

En cas de changement de roues (pneus et jantes), veillez à ce qu'elles soient homologuées.

SYSTÈME D'ASSISTANCE AU FREINAGE D'URGENCE (AFU)

Ce système permet, en cas d'urgence, d'atteindre plus vite la pression optimale de freinage, appuyez très fort et sans relâcher.

Il se déclenche en fonction de la vitesse d'actionnement de la pédale de frein.

Cela modifie la résistance de la pédale de frein sous le pied.

Pour prolonger le système d'assistance au freinage d'urgence : maintenez le pied sur la pédale de frein.



ANTI-PATINAGE DE ROUE (ASR) ET CONTRÔLE DYNAMIQUE DE STABILITÉ (ESP)

Ces systèmes sont associés et complémentaires de l'ABS.

L'ASR est un dispositif très utile pour garder une motricité optimale et éviter les pertes de contrôle du véhicule à l'accélération.

Le système optimise la motricité, afin d'éviter le patinage des roues, en agissant sur les freins des roues motrices et sur le moteur. Il permet aussi d'améliorer la stabilité directionnelle du véhicule à l'accélération.

Avec l'ESP, maintenez le cap sans tenter de contrebraquer.

En cas d'écart entre la trajectoire suivie par le véhicule et celle souhaitée par le conducteur, le système ESP agit automatiquement sur le frein d'une ou plusieurs roues et sur le moteur pour inscrire le véhicule dans la trajectoire souhaitée.

Fonctionnement des systèmes ASR et ESP



La diode lumineuse clignote quand l'ASR ou l'ESP sont sollicités.



Neutralisation du système ASR

Dans des conditions exceptionnelles (démarrage du véhicule embourbé, immobilisé dans la neige, sur sol meuble...), il peut s'avérer utile de neutraliser le système ASR pour faire patiner les roues et retrouver de l'adhérence.

ASR

Appuyez sur ce bouton.

La diode du bouton s'allume : le système ASR n'agit plus sur le fonctionnement du moteur, mais reste actif sur les freins.

Anomalie



Lorsqu'un dysfonctionnement du système ASR survient, ce témoin s'allume accompagné d'un signal sonore et confirmé par un message à l'afficheur.

Sécurité en conduite



Lorsqu'un dysfonctionnement du système ESP survient, ce témoin s'allume accompagné d'un signal sonore et confirmé par un message à l'afficheur.

Consultez le réseau CITROËN pour vérification du système.

Du bon usage

Les systèmes ASR/ESP offrent un surcroît de sécurité en conduite normale, mais ne doivent pas inciter le conducteur à prendre des risques supplémentaires ou à rouler à des vitesses trop élevées.

Le fonctionnement de ces systèmes est assuré sous réserve du respect des préconisations du constructeur concernant les roues (pneumatiques et jantes), les composants de freinage, les composants électroniques, ainsi que les procédures de montage et d'intervention du réseau CITROËN.

Après un choc, faites vérifier ces systèmes par le réseau CITROËN.

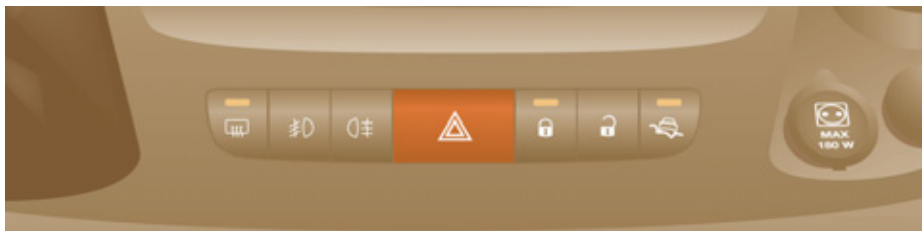

Contrôle de Traction Intelligent

Système d'aide à la motricité sur les chaussées à faible adhérence (neige, verglas, boue...).

Cette fonction permet de détecter les situations d'adhérence précaire pouvant rendre difficile les démarrages et la progression du véhicule.

Dans ces situations, le **Contrôle de Traction Intelligent** se substitue à la fonction **ASR** en transférant la force motrice sur les roues les plus en prise avec le sol pour optimiser la motricité et le suivi de trajectoire.

Activation

Au démarrage du véhicule, la fonction est désactivée.

Appuyez sur la touche, située sur la planche de bord, pour activer la fonction ; le voyant de la touche s'allume.

Cette fonction est active jusqu'à environ 30 km/h.

Dès que la vitesse dépasse 30 km/h, la fonction se désactive automatiquement, mais le voyant de la touche reste allumé.

La fonction se réactive automatiquement dès que la vitesse repasse en dessous de 30 km/h.

Neutralisation

Appuyez sur la touche, située sur la planche de bord, pour neutraliser la fonction ; le voyant de la touche s'éteint et la fonction **ASR** est de nouveau active.

Anomalie de fonctionnement



Ce témoin s'allumera fixement au combiné en cas de dysfonctionnement de la fonction.



LIMITEUR FIXE DE VITESSE

Si votre véhicule est équipé, la vitesse de votre véhicule peut être limitée d'une manière fixe à 90 ou 100 km/h. Cette vitesse maximale ne peut être modifiée.

Une étiquette située dans l'habitacle indique cette vitesse maximale.

Le limiteur fixe n'est pas une fonction de type régulateur de vitesse. Il ne peut pas être activé ou désactivé par le conducteur au cours du trajet.



CEINTURES DE SÉCURITÉ

CEINTURES CABINE

La place conducteur est équipée de prétensionneurs pyrotechniques et de limiteurs d'effort.

La banquette avant est équipée de deux ceintures de sécurité.

Si vous installez une banquette en post-équipement, elle doit être impérativement équipée de ceintures de sécurité.

Réglage en hauteur

Pincez la commande avec le renvoi et faites coulisser l'ensemble du côté siège conducteur et du côté siège passager latéral.

La ceinture associée au siège central n'est pas réglable en hauteur.



Verrouillage

Tirez la sangle devant vous, par un mouvement régulier, en vérifiant qu'elle ne se vrille pas.

Verrouillez la boucle dans son boîtier.

Vérifiez son bon verrouillage et le bon fonctionnement du dispositif de blocage automatique en tirant rapidement sur la sangle.

Déverrouillage

Appuyez sur le bouton «rouge» du boîtier, la ceinture s'enroule automatiquement mais il est conseillé de l'accompagner.



Par mesure de sécurité, ces manoeuvres ne doivent pas être effectuées en roulant.



Témoin de ceinture conducteur non bouclée

Au démarrage du véhicule, lorsque le conducteur n'a pas bouclé sa ceinture, ce témoin s'allume.

CABINE APPROFONDIE

Les places arrière sont équipées chacune d'une ceinture de sécurité avec enrouleurs et trois points d'ancrage.

Utilisez la ceinture pour maintenir qu'une seule personne par place.

CEINTURES AUX PLACES ARRIÈRE

Les sièges / banquettes sont équipés de ceintures à trois points d'ancrage et d'enrouleurs.

La place centrale comporte un guide et un enrouleur de ceinture, solidaires du dossier.

Du bon usage

Le conducteur doit s'assurer que les passagers utilisent correctement les ceintures de sécurité et qu'ils sont tous bien attachés avant de rouler.

Quelle que soit votre place dans le véhicule, mettez toujours votre ceinture de sécurité, même pour des trajets de courte durée.

Les ceintures de sécurité sont équipées d'un enrouleur permettant l'ajustement automatique de la longueur de sangle à votre morphologie.

N'utilisez pas des accessoires (pincés à linge, clips, épingles à nourrice, ...) qui permettent un jeu avec les sangles de ceintures.

Assurez-vous que la ceinture est correctement enroulée après usage.

Après rabattement ou déplacement d'un siège ou d'une banquette arrière, assurez-vous que la ceinture est correctement enroulée et que le boîtier de verrouillage est prêt à recevoir son embout.

En fonction de la nature et de l'importance des impacts, le dispositif pyrotechnique peut se déclencher avant et indépendamment du déploiement des airbags. Il tend instantanément les ceintures et les plaque sur le corps des occupants.

Le déclenchement des prétensionneurs s'accompagne d'un léger dégagement de fumée inoffensive et d'un bruit, dus à l'activation de la cartouche pyrotechnique intégrée au système.

Le limiteur d'effort atténue la pression de la ceinture sur le corps des occupants.

Les ceintures à prétension pyrotechnique sont actives lorsque le contact est mis.

Les enrouleurs sont équipés d'un dispositif de blocage automatique lors d'une collision, d'un freinage d'urgence ou du retournement du véhicule.

Vous pouvez déverrouiller la ceinture en appuyant sur le bouton rouge de la boucle. Accompagnez la ceinture après le déverrouillage.



Le témoin d'airbag s'allume si les prétensionneurs se sont déclenchés. Consultez le réseau CITROËN.

Pour être efficace, une ceinture de sécurité doit :

- maintenir qu'une seule personne adulte,
- ne doit pas être vrillée, vérifiez en tirant devant vous par un mouvement régulier,
- être tendue au plus près du corps.

La partie haute de la ceinture est à positionner dans le creux de l'épaule.

La partie ventrale est à placer le plus bas possible sur le bassin.

Ne pas inverser les boucles de ceinture, car celles-ci ne rempliraient pas entièrement leur rôle.

Si les sièges sont équipés d'accoudoirs, la partie ventrale de la ceinture doit toujours passer sous l'accoudoir.

Vérifiez le bon verrouillage de la ceinture en tirant la sangle d'un coup sec.

Recommandations pour les enfants :

- utilisez un siège enfant adapté, si le passager a moins de 12 ans ou mesure moins d'un mètre cinquante,
- ne transportez jamais un enfant sur vos genoux, même avec la ceinture de sécurité du siège bouclée.



Pour plus d'informations sur les sièges enfants, se reporter à la rubrique 5, partie «Enfants à bord».

En raison des prescriptions de sécurité en vigueur, le réseau CITROËN est le garant de toute intervention ou tout contrôle, de la vérification à l'entretien et de l'équipement de vos ceintures de sécurité.

Faites vérifier les ceintures périodiquement (même après un choc mineur) par le réseau CITROËN : elles ne doivent pas porter de trace d'usure, de coupure ou d'effilochage, ni avoir été transformées ou modifiées.



Nettoyez les sangles de ceinture avec de l'eau savonneuse ou un produit nettoyant textile, vendu dans le réseau CITROËN.

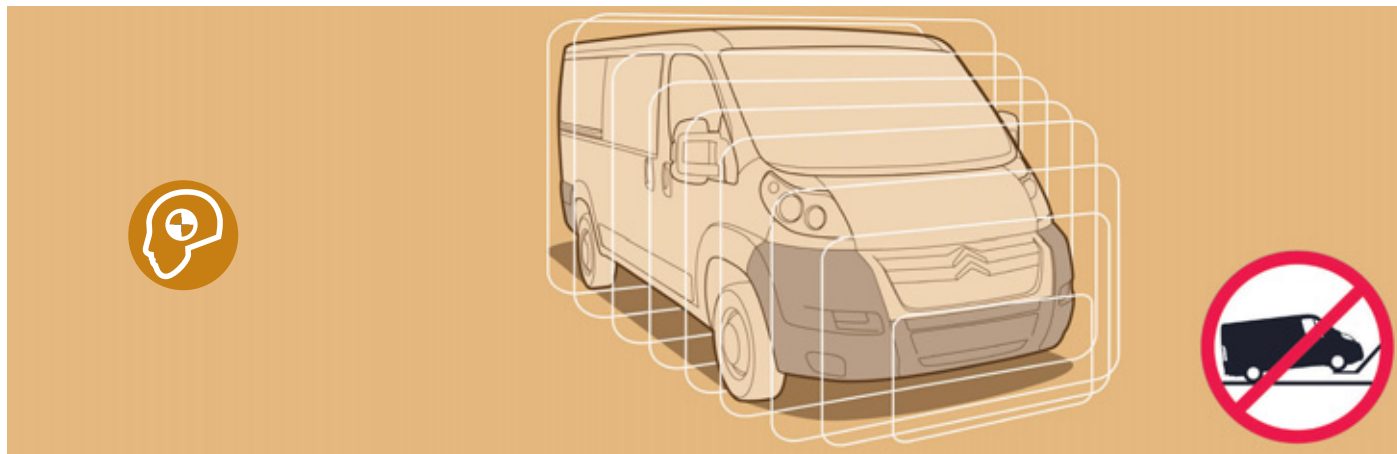

ATOUTS SÉCURITÉ

RÉSISTANCE AUX CHOCS

Votre véhicule a été conçu pour limiter au maximum les efforts sur l'habitacle : en cas de collision, le bloc avant adopte une architecture à déformation progressive et les portes avant ont été renforcées, pour contribuer à la rigidité d'ensemble.

SÉCURITÉ CONTRE LE VOL

Votre véhicule, en version fourgon, est composé de deux zones de condamnation distinctes : la cabine et l'espace de chargement.

Cette prestation permet, en fonction de l'utilisation, de mieux protéger soit vos affaires personnelles soit la marchandise.

Une alarme périmétrique avec détection anti-soulèvement est disponible (de série ou en option) dans certains pays selon la commercialisation.



Le détail de ces fonctions est traité en rubrique 2.

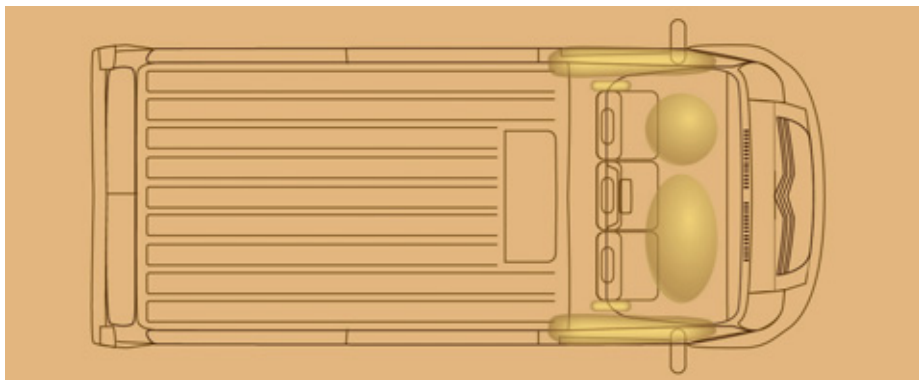

AIRBAGS

Les airbags ont été conçus pour optimiser la sécurité des occupants en cas de collision violente ; ils complètent l'action des ceintures de sécurité à limiteur d'effort.

Dans ce cas, les détecteurs électroniques enregistrent et analysent la décélération brutale de la voiture :

si le seuil de déclenchement est atteint, les airbags se déploient instantanément et protègent les occupants du véhicule.

Aussitôt après le choc, les airbags se dégonflent rapidement afin de ne gêner ni la visibilité, ni la sortie éventuelle des occupants.

Les airbags ne se déclencheront pas en cas de chocs peu importants pour lesquels la ceinture de sécurité suffit à assurer une protection optimale ; l'importance d'un choc dépend de la nature de l'obstacle et de la vitesse du véhicule au moment de la collision.

Les airbags ne fonctionnent que lorsque le contact est mis.

 Le gaz s'échappant des airbags déployés peut être légèrement irritant.

Le bruit de la détonation peut entraîner une légère diminution de la capacité auditive pendant un bref laps de temps.



Les airbags frontaux

Ils sont intégrés au centre du volant pour le conducteur et dans la planche de bord pour le passager avant. Ils se déclenchent simultanément, sauf si l'airbag passager a été neutralisé.

Anomalie airbag frontal



Si ce témoin s'allume, consultez le réseau CITROËN pour vérification du système.

Airbags



Neutralisation de l'airbag passager

➕ Se reporter à la rubrique 4 dans la partie «MODE», puis dans le menu «Airbag passager», sélectionnez **OFF**.



Le témoin airbag du combiné s'allume pendant toute la durée de la neutralisation.

Pour assurer la sécurité de votre enfant, neutralisez impérativement l'airbag passager lorsque vous installez un siège enfant dos à la route sur le siège avant passager. Sinon, l'enfant risquerait d'être tué ou gravement blessé lors du déploiement de l'airbag.

Si votre véhicule n'a pas cet équipement : n'installez pas de siège enfant dos à la route.

En sélection **OFF**, l'airbag passager ne se déclenchera pas en cas de choc.

Dès que vous retirez le siège enfant, sélectionnez **ON** pour activer à nouveau l'airbag et assurer ainsi la sécurité de votre passager en cas de choc.

Contrôle de neutralisation



A chaque mise en route, il est assuré par l'allumage de ce témoin.

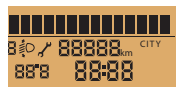

Si votre véhicule est équipé de cet afficheur, le contrôle est accompagné d'un message.

Les airbags latéraux et les airbags rideaux

Si votre véhicule est équipé, les airbags latéraux sont intégrés aux dossiers des sièges avant, du côté de la porte.

Les airbags rideaux sont intégrés dans les montants et la partie supérieure de l'habitacle, dans le pavillon des places avant cabine.

Ils s'intercalent entre l'occupant et la surface vitrée.

Ils se déclenchent unilatéralement, du côté où se produit la collision.

Contrôle de fonctionnement



Il est assuré par l'allumage de ce témoin.

Du bon usage

Si votre véhicule est équipé, pour que les airbags frontaux, latéraux et rideaux soient pleinement efficaces, respectez les règles de sécurité suivantes :

Être attaché dans son siège avec une ceinture de sécurité convenablement positionnée.

Adopter une position assise normale et verticale.

Ne rien laisser s'interposer entre les occupants et les airbags (enfant, animal, objet, ...).

Cela pourrait entraver le fonctionnement des airbags ou blesser les occupants.

Toute intervention sur les systèmes airbags est rigoureusement interdite en dehors du personnel qualifié du réseau CITROËN.

Après un accident ou lorsque le véhicule a été l'objet d'un vol, faites vérifier les systèmes airbags.

Airbags frontaux

Ne pas conduire en tenant le volant par ses branches ou en laissant les mains sur le moyeu central du volant.

Ne pas poser ses pieds sur la planche de bord, côté passager.

S'abstenir de fumer dans la mesure du possible, le déploiement des airbags pouvant occasionner des brûlures ou des risques de blessures dus à la cigarette ou à la pipe.

Ne jamais démonter, percer ou soumettre le volant à des coups violents.

Airbags latéraux

Ne recouvrir les sièges qu'avec des housses homologuées. Consultez le réseau CITROËN.

Ne rien fixer ou coller sur les dossiers des sièges, cela pourrait occasionner des blessures au thorax ou au bras lors du déploiement de l'airbag latéral.

Ne pas approcher plus que nécessaire le buste de la porte.

Airbags rideaux

Ne rien fixer ou coller sur les montants et sur le pavillon, cela pourrait occasionner des blessures à la tête lors du déploiement de l'airbag rideau.

Ne pas démonter les vis des poignées de maintien implantées sur le pavillon, elles participent à la fixation des airbags rideaux.

GÉNÉRALITÉS SUR LES SIÈGES ENFANTS

Préoccupation constante de CITROËN lors de la conception de votre véhicule, la sécurité de vos enfants dépend aussi de vous.

Pour vous assurer une sécurité optimale, veuillez à respecter les consignes suivantes :

- tous les enfants de moins de 12 ans ou d'une taille inférieure à un mètre cinquante doivent être transportés dans des sièges enfants homologués adaptés à leur poids, aux places équipées d'une ceinture de sécurité ou d'ancrages ISOFIX,
- statistiquement, les places les plus sûres pour le transport des enfants sont les places arrière de votre véhicule,
- un enfant de moins de 9 kg doit obligatoirement être transporté en position «dos à la route» à l'avant comme à l'arrière,
- le passager ne doit pas voyager avec un enfant sur ses genoux.

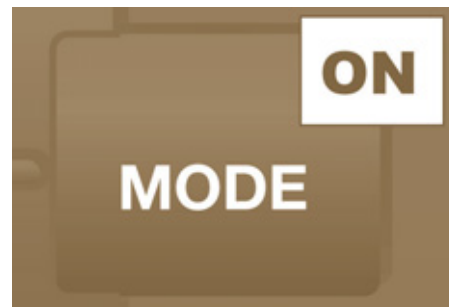
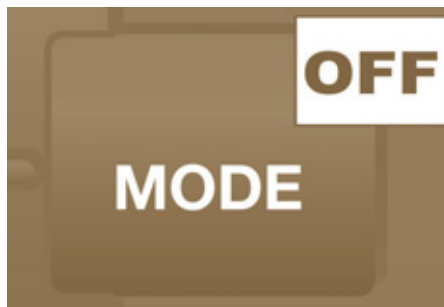

INSTALLATION D'UN SIÈGE ENFANT AVEC UNE CEINTURE TROIS POINTS



«Dos à la route»

Recommandé sur les places arrière jusqu'à 2 ans.

Lorsqu'un siège enfant «dos à la route» est installé en place passager avant, l'airbag passager doit être impérativement neutralisé. Sinon, l'enfant risquerait d'être gravement blessé ou tué lors du déploiement de l'airbag.



«Face à la route»

Recommandé sur les places arrière à partir de 2 ans.

Lorsqu'un siège enfant «face à la route» est installé en place passager avant, laissez l'airbag passager actif.

 La fonction des sièges enfants et celle de la neutralisation de l'airbag passager sont communes à toute la gamme CITROËN.

En l'absence de la neutralisation de l'airbag passager, il est strictement interdit d'installer un siège enfant «dos à la route» aux places avant.

 Rubrique 5, partie «Airbags».

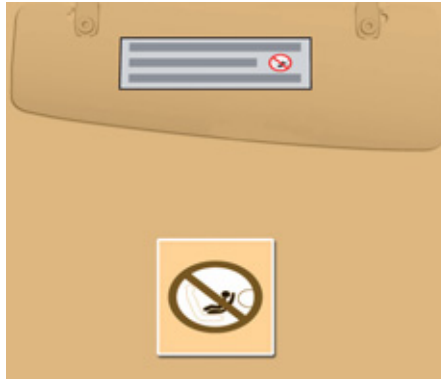

Airbag passager OFF

Reportez-vous aux prescriptions mentionnées sur l'étiquette figurant de chaque côté du pare-soleil passager.

Pour assurer la sécurité de votre enfant, neutralisez impérativement l'airbag frontal passager lorsque vous installez un siège enfant «dos à la route» sur le siège passager avant.

Sinon, l'enfant risquerait d'être gravement blessé ou tué lors du déploiement de l'airbag.



Si votre véhicule est équipé, la neutralisation de l'airbag passager doit être sélectionnée par la touche MODE de l'ordinateur de bord.

 Les règles de transport des enfants sont spécifiques à chaque pays. Consultez la législation en vigueur dans votre pays.

Veuillez consulter la liste des sièges homologués dans votre pays. Les fixations isofix, les places arrière, l'airbag passager et sa neutralisation dépendent de la version commercialisée.

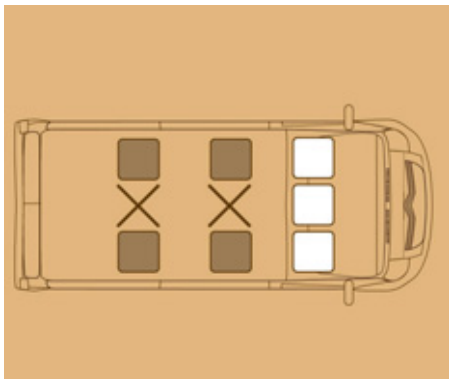

FIXATIONS «ISOFIX»

Votre véhicule a été homologué suivant la nouvelle réglementation ISOFIX.

Si votre véhicule en est équipé, les ancrages ISOFIX réglementaires sont localisés par des étiquettes.



Il s'agit de trois anneaux pour chaque assise :

- deux anneaux avant, situés entre le dossier et l'assise du siège du véhicule, signalés par une étiquette,
- un anneau arrière, pour la fixation de la sangle haute appelée TOP TETHER, signalé par une autre étiquette.

Ce système de fixation ISOFIX vous assure un montage fiable, solide et rapide, du siège enfant dans votre véhicule.

Les sièges enfants ISOFIX sont équipés de deux verrous qui viennent facilement s'ancrer sur les deux anneaux avant.

Certains disposent également d'une sangle haute qui vient s'attacher sur l'anneau arrière.

Pour attacher cette sangle, levez l'appui-tête du siège du véhicule, puis passez le crochet entre ses tiges. Fixez ensuite le crochet sur l'anneau arrière, puis tendez la sangle haute.

La mauvaise installation d'un siège enfant dans un véhicule compromet la protection de l'enfant en cas de collision.

Pour connaître les sièges enfants ISOFIX s'installant dans votre véhicule, consultez le tableau récapitulatif pour l'emplacement des sièges enfants ISOFIX.

SIÈGE ENFANT ISOFIX RECOMMANDÉ PAR CITROËN ET HOMOLOGUÉ POUR VOTRE VÉHICULE

Le RÖMER Duo Plus ISOFIX (classe de taille B1)

Groupe 1 : de 9 à 18 kg



S'installe face à la route.

Est équipé d'une sangle haute à attacher sur l'anneau supérieur ISOFIX, appelé TOP TETHER.

Trois inclinaisons de la coque : positions assise, repos et allongée.

Ce siège enfant peut également être utilisé aux places non équipées d'ancrages ISOFIX.

Dans ce cas, il est obligatoirement attaché au siège du véhicule par la ceinture de sécurité trois points.

Suivez les indications de montage du siège enfant portées dans la notice d'installation du fabricant du siège.

TABLEAU RÉCAPITULATIF POUR L'EMPLACEMENT DES SIÈGES ENFANTS ISOFIX

Conformément à la réglementation européenne, ce tableau vous indique les possibilités d'installation des sièges enfants ISOFIX aux places équipées d'ancrages ISOFIX dans le véhicule.

Pour les sièges enfants ISOFIX universels et semi-universels, la classe de taille ISOFIX du siège enfant, déterminée par une lettre entre **A** et **G**, est indiquée sur le siège enfant à côté du logo ISOFIX.

	Inférieur à 10 kg (groupe 0) Jusqu'à environ 6 mois		Inférieur à 10 kg (groupe 0) Inférieur à 13 kg (groupe 0+) Jusqu'à environ 1 an			De 9 à 18 kg (groupe 1) De 1 à 3 ans environ			
Type de siège enfant ISOFIX	Nacelle		«dos à la route»			«face à la route»			
Classe de taille ISOFIX	F	G	C	D	E	C	D	A	B1
Places arrière latérales Rang 2 avec sièges individuels en Rang 1	IUF		IUF			IUF			
Places arrière latérales Rang 2 avec banquette 2 places en Rang 1	IUF		X	IUF		X	IUF		

IUF : Place adaptée à l'installation d'un siège enfant ISOFIX de catégorie universelle. Sièges enfant ISOFIX «face à la route» équipés d'une sangle haute s'attachant sur l'anneau supérieur des places ISOFIX du véhicule.

X : Place non adaptée à l'installation d'un siège ISOFIX de la classe de taille indiquée.

SIÈGES ENFANTS RECOMMANDÉS PAR CITROËN

CITROËN vous propose une gamme complète de sièges enfants référencés se fixant à l'aide d'une **ceinture de sécurité trois points** :

Groupe 0+ : de la naissance à 13 kg



L1

«RÖMER Baby-Safe Plus»

S'installe dos à la route.

Groupes 2 et 3 : de 15 à 36 kg



L3

«RECARO Start»



L4

«KLIPPAN Optima»

A partir de 6 ans
(environ 22 kg), seule la
réhausse est utilisée.

L5







«RÖMER KIDFIX»

Peut être fixé sur les ancrages ISOFIX du véhicule.

L'enfant est retenu par la ceinture de sécurité.

INSTALLATION DES SIÈGES ENFANTS ATTACHÉS AVEC LA CEINTURE DE SÉCURITÉ

Conformément à la réglementation européenne, ce tableau vous indique les possibilités d'installation des sièges enfants se fixant avec une ceinture de sécurité et homologués en universel en fonction du poids de l'enfant et de la place dans le véhicule :

Place		Poids de l'enfant et âge indicatif			
		Inférieur à 13 kg (groupes 0 (a) et 0+) Jusqu'à ≈ 1 an	De 9 à 18 kg (groupe 1) De 1 à ≈ 3 ans	De 15 à 25 kg (groupe 2) De 3 à ≈ 6 ans	De 22 à 36 kg (groupe 3) De 6 à ≈ 10 ans
Siège passager avant (b)		U	U	U	U
Banquette passager avant avec place centrale et latérale (b)		U	U	U	U
 Sièges latéraux en rangs 2 et 3		U	U	U	U
 Siège central en rangs 2 et 3		U	U	U	U

a : Groupe 0 : de la naissance à 10 kg.

b : consultez la législation en vigueur dans votre pays, avant d'installer votre enfant à cette place.

U : place adaptée à l'installation d'un siège enfant s'attachant avec une ceinture de sécurité et homologué en universel, «dos à la route» et/ou «face à la route».

CONSEILS POUR LES SIÈGES ENFANTS

La mauvaise installation d'un siège enfant dans un véhicule compromet la protection de l'enfant en cas de collision.

Pensez à boucler les ceintures de sécurité ou le harnais des sièges enfant **en limitant au maximum le jeu** par rapport au corps de l'enfant, même pour les trajets de courte durée.

Pour une installation optimale du siège enfant «face à la route», vérifiez que son dossier est bien en appui sur le dossier du siège du véhicule et que l'appuie-tête ne gêne pas.

Si vous devez enlever l'appuie-tête, assurez-vous qu'il est bien rangé ou attaché afin d'éviter qu'il ne se transforme en projectile en cas de freinage important.

Les enfants de moins de 10 ans ne doivent pas être transportés en position «face à la route» en place passager avant, sauf lorsque les places arrière sont déjà occupées par d'autres enfants ou si les sièges arrière sont inutilisables ou inexistantes.

Neutralisez l'airbag passager dès qu'un siège enfant «dos à la route» est installé en place avant.

Sinon, l'enfant risquerait d'être gravement blessé ou tué lors du déploiement de l'airbag.

Par sécurité, ne pas laisser :

- un ou plusieurs enfants seuls et sans surveillance dans un véhicule,
- un enfant ou un animal dans une voiture exposée au soleil, vitres fermées,
- les clés à la portée des enfants à l'intérieur du véhicule.

Pour empêcher l'ouverture accidentelle des portières, utilisez le dispositif «Sécurité enfants».

Veillez à ne pas ouvrir de plus d'un tiers les vitres arrière.

Pour protéger vos jeunes enfants des rayons solaires, équipez les vitres arrière de stores latéraux.

Installation d'un réhausseur

La partie thoracique de la ceinture doit être positionnée sur l'épaule de l'enfant sans toucher le cou.

Vérifiez que la partie abdominale de la ceinture de sécurité passe bien sur les cuisses de l'enfant.

CITROËN vous recommande d'utiliser un réhausseur avec dossier, équipé d'un guide de ceinture au niveau de l'épaule.

Cabine approfondie

N'installez pas des sièges enfants, réhausseurs ou couffins sur les places arrière de la cabine.



ATTELER UNE REMORQUE, UNE CARAVANE, UN BATEAU...

Pour en savoir plus sur les masses, reportez vous aux documents administratifs (carte grise, ...).

Conseils de conduite

Le véhicule remorqué doit être en roue libre : boîte de vitesses au point mort.

Répartition des charges : répartissez la charge dans la remorque pour que les objets les plus lourds se trouvent le plus près possible de l'essieu et que le poids sur flèche approche le maximum autorisé, sans toutefois le dépasser.

Refroidissement : tracter une remorque en côte augmente la température du liquide de refroidissement.

Le ventilateur étant actionné électriquement, sa capacité de refroidissement ne dépend pas du régime moteur.

Au contraire, utilisez un rapport de boîte de vitesses élevé pour abaisser le régime moteur et réduisez votre vitesse.

Dans tous les cas, soyez attentif à la température du liquide de refroidissement.

Du bon usage

Dans certains cas d'utilisation particulièrement exigeante (traction de la charge maximale dans une forte pente par température élevée), le moteur limite automatiquement sa puissance. Dans ce cas, la coupure automatique de la climatisation permet de récupérer de la puissance moteur.



En cas d'allumage du témoin de température du liquide de refroidissement, arrêtez le véhicule et coupez le moteur dès que possible.

 Rubrique 7, partie «Niveaux».

 **Pneumatiques** : vérifiez la pression des pneumatiques du véhicule tracteur (voir rubrique 9, partie «Éléments d'identification») et de la remorque en respectant les pressions recommandées.

Freins : tracter augmente la distance de freinage. Roulez à vitesse modérée, rétrogradez en temps utile et freinez progressivement.

Vent latéral : la sensibilité au vent latéral est augmentée. Conduisez en souplesse et à vitesse modérée.

ABS : le système ne contrôle que le véhicule, pas la remorque.

Aide arrière au stationnement : l'aide est inopérante, véhicule tractant.

Attelage

Nous vous recommandons d'utiliser les attelages et leurs faisceaux d'origine CITROËN, qui ont été testés et homologués dès la conception de votre véhicule et de confier le montage de ce dispositif au réseau CITROËN.

En cas de montage hors réseau CITROËN, ce montage doit se faire impérativement en utilisant les pré-dispositions électriques implantées à l'arrière du véhicule et les préconisations du constructeur.

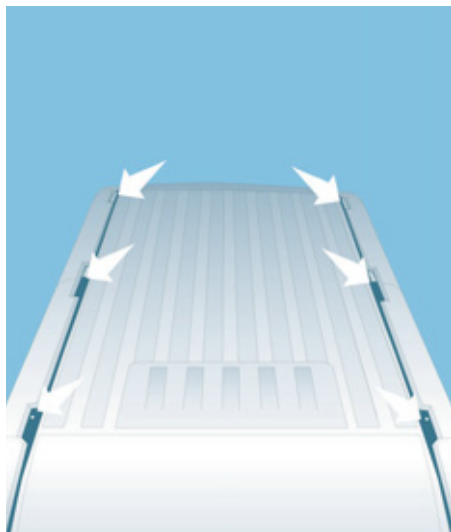

GALERIE DE TOIT

Pour installer les barres de toit transversales, utilisez les fixations prévues à cet effet.

Charge maximale utile sur galerie : 100 kg répartis, quelque soit le type de véhicule.

Les barres de toit peuvent être installées uniquement sur les véhicules H1 et H2.

Ne jamais dépasser la masse maximale en charge (MTAC) du véhicule.

 Rubrique 9, partie «Dimensions» pour plus d'informations sur la longueur (L1 à L4) et la hauteur (H1 à H3) du véhicule.

AUTRES ACCESSOIRES

Ces accessoires et pièces, après avoir été testés et approuvés en fiabilité et en sécurité, sont tous adaptés à votre véhicule. Un large choix référencés et pièces d'origine est proposé.

Gamme d'équipements professionnels

Informations techniques Pièces et Services édite un catalogue accessoires proposant divers équipements et des aménagements, tels que :

Galerie pour empattement court, moyen et long (arrêts de charges tous types).

Plaque de marche, rouleau de chargement, marchepied.

Attelage, faisceau d'attelage 7/13 broches, 7/7 broches, 13 broches : attelage de remorque qui nécessite impérativement un montage par le réseau CITROËN.

Galerie de toit pour les différentes hauteurs, barre supplémentaire de toit.

Cloisons de séparation, plancher de protection, plancher anti-dérapant.

Une autre gamme est également disponible et structurée autour du confort, des loisirs et de l'entretien :

Alarme anti-intrusion, graver les vitres, trousse à pharmacie, gilet haute sécurité, aide au stationnement arrière, triangle de présignalisation, ...

Habillages de siège compatibles airbags pour siège avant, tapis caoutchouc, tapis moquette, chaînes neige.

Pour éviter toute gêne sous les pédales :

- veillez au bon positionnement du tapis et de ses fixations,
- ne superposez jamais plusieurs tapis.

Autoradios, kit mains-libres, haut-parleurs, navigation, ...

Installation d'émetteurs de radiocommunication

Avant toute installation d'émetteurs de radiocommunication en post-équipement, avec antenne extérieure sur votre véhicule, nous vous conseillons de prendre contact avec un représentant de la marque CITROËN.

Le Réseau CITROËN vous communiquera les caractéristiques des émetteurs (bande de fréquence, puissance de sortie maximum, position antenne, conditions spécifiques d'installation) qui peuvent être montés, conformément à la Directive Compatibilité Électromagnétique Automobile (2004/104/CE).

Enjoliveurs, bavettes avant, bavettes arrière, plancher bois, déflecteurs ...

Liquide lave-vitre, produits de nettoyage et d'entretien intérieur et extérieur, ampoules de rechange, ...



La pose d'un équipement ou d'un accessoire électrique non référencé par Automobiles CITROËN, peut entraîner une panne du système électronique de votre véhicule.

Nous vous remercions de bien vouloir noter cette particularité et, vous conseillons de prendre contact avec un représentant de la Marque pour vous faire présenter la gamme des équipements ou accessoires référencés. Selon les pays de commercialisation, les gilets haute sécurité, les triangles de présignalisation, les ampoules de rechange sont obligatoires à bord du véhicule.

Ouverture du capot



OUVERTURE DU CAPOT

À l'intérieur

Cette opération ne doit se faire que véhicule à l'arrêt et porte conducteur ouverte.

Tirez vers vous la commande placée sur le côté de la planche de bord.

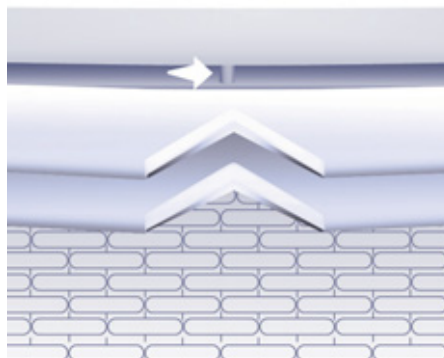

À l'extérieur

Poussez vers la droite la palette située au-dessus de la calandre et soulevez le capot.

Béquille de capot

Déclipez la béquille et faites-la pivoter pour l'introduire dans le premier cran, puis le deuxième.

Avant de fermer le capot, remplacez la béquille dans son logement.

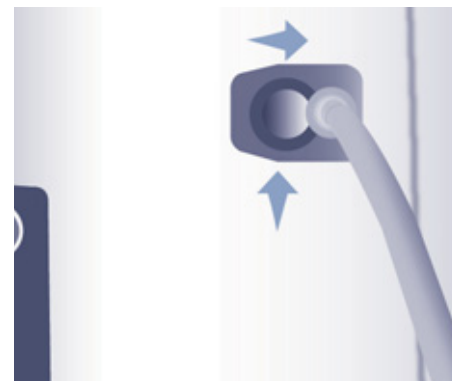

Pour fermer

Abaissez le capot et lâchez-le en fin de course. Vérifiez le verrouillage du capot.



La mauvaise fermeture du capot allume ce témoin au combiné.

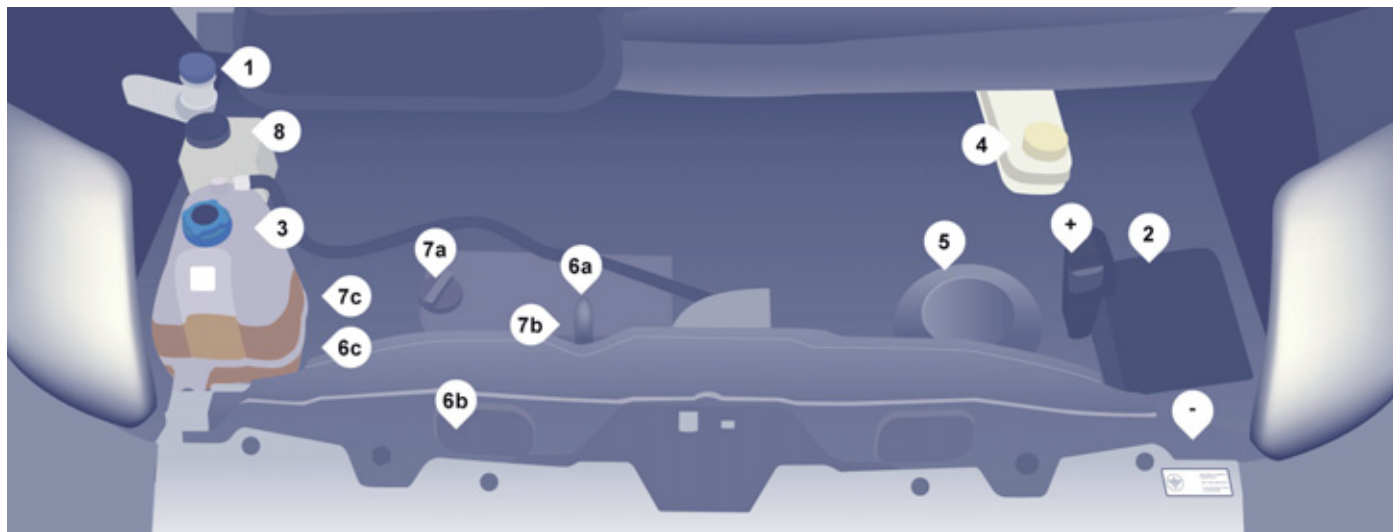

SOUS CAPOT

MOTEURS DIESEL

1. Réservoir de lave-vitre et lave-projecteurs.
2. Boîte à fusibles.
3. Réservoir du liquide de refroidissement.
4. Réservoir du liquide de freins et d'embrayage.
5. Filtre à air.
6. Jauge à huile manuelle.
 - a : 2,2 L 100
 - b : 2,2 L 120
 - c : 3,0 L 160
7. Remplissage de l'huile moteur.
 - a : 2,2 L 100
 - b : 2,2 L 120
 - c : 3,0 L 160
8. Réservoir de direction assistée.



Connexions batterie :

- + Point métallique positif.
- Point métallique négatif (masse).

NIVEAUX

i Ces opérations sont de l'entretien usuel du bon état de marche de votre véhicule. Consultez les prescriptions dans le réseau CITROËN ou dans le carnet d'entretien joint à la pochette contenant les documents de bord.

o Si vous devez démonter/remonter le cache style moteur, manipulez-le avec précaution pour ne pas détériorer les clips de fixation.

Niveau d'huile

Effectuez ce contrôle régulièrement et faites des appoints entre deux vidanges (la consommation maxi est de 0,5 l pour 1 000 km). Le contrôle se fait véhicule horizontal, moteur froid, à l'aide de la jauge manuelle.



Jauge manuelle

2 repères de niveau sur la jauge :

A = maxi.

Si vous dépassez ce repère, consultez le réseau CITROËN.

B = mini.

Ne jamais être en dessous de ce repère.

Pour préserver la fiabilité des moteurs et les dispositifs d'antipollution, l'utilisation d'additifs dans l'huile moteur est à proscrire.

Vidange

A effectuer impérativement aux intervalles prévus et le grade de viscosité de l'huile choisie devra répondre aux exigences conformément au plan d'entretien du constructeur. Consultez les prescriptions dans le réseau CITROËN.

Avant remplissage, sortez la jauge manuelle. Contrôlez le niveau après le remplissage (ne jamais dépasser le maximum).

Revissez le bouchon du carter avant de fermer le capot.

Choix du grade de viscosité

Dans tous les cas, l'huile choisie devra répondre aux exigences du constructeur.

Niveau du liquide de frein

Le remplacement est à effectuer impérativement aux intervalles prévus, conformément au plan d'entretien du constructeur.

Utilisez les fluides recommandés par le constructeur, répondant aux Normes DOT4.

Le niveau doit se situer entre les repères **MINI** et **MAXI** situés sur le réservoir.

La nécessité de rajouter fréquemment du liquide indique une défaillance à faire contrôler au plus tôt par le réseau CITROËN.

Témoins

+ La vérification par les témoins au combiné est traitée en rubrique 2, reportez-vous à la partie «Poste de conduite».

Niveau du liquide de refroidissement

Utilisez exclusivement le liquide recommandé par le constructeur. Dans le cas contraire, vous risquez d'endommager gravement votre moteur. Lorsque le moteur est chaud, la température du liquide de refroidissement est régulée par le moto-ventilateur. Celui-ci peut fonctionner contact coupé ; de plus le circuit de refroidissement étant sous pression, attendez au moins une heure après l'arrêt du moteur pour intervenir.

Afin d'éviter tout risque de brûlure, dévissez le bouchon d'1/4 de tour pour laisser retomber la pression. Lorsque la pression est retombée, retirez le bouchon et complétez le niveau avec du liquide de refroidissement.

La nécessité de rajouter fréquemment du liquide indique une défaillance à faire contrôler au plus tôt par le réseau CITROËN.

Complément

Le niveau doit se situer entre les repères **MINI** et **MAXI** situés sur le vase d'expansion. Si le complément est supérieur à 1 litre, faites vérifier le circuit par le réseau CITROËN.

Niveau du liquide de direction assistée

Véhicule à plat et moteur froid. Dévissez le bouchon solidaire de la jauge et vérifiez le niveau qui doit se situer entre les repères **MINI** et **MAXI**.

Niveau du liquide lave-vitre et lave-projecteurs

Pour assurer un nettoyage optimal et éviter le gel, la mise à niveau ou le remplacement de ce liquide ne doit pas être effectué avec de l'eau.

Contenance du réservoir : environ 5,5 litres.

Produits usagés

Évitez tout contact prolongé de l'huile usagée avec la peau.

Le liquide de frein est nocif pour la santé et très corrosif.

Ne jetez pas l'huile usagée, le liquide de frein ou le liquide de refroidissement dans les canalisations d'évacuation ou sur le sol mais dans les containers dédiés à cet usage dans le réseau CITROËN.



CONTRÔLES

Purge de l'eau contenue dans le filtre à gazole



Si ce témoin s'allume, purgez le filtre sinon purgez régulièrement, à chaque vidange moteur.

Pour évacuer l'eau, desserrez la vis de purge ou la sonde de détection d'eau dans le gazole, située à la base du filtre. Opérez jusqu'à l'écoulement complet de l'eau. Puis resserrez la vis de purge ou la sonde de détection d'eau.

Les moteurs HDi font appel à une technologie avancée. Toute intervention nécessite une qualification particulière que vous garantit le réseau CITROËN.

Batterie

À l'approche de la période hivernale, faites vérifier votre batterie par le réseau CITROËN.

Filtre à air et filtre habitacle

Le filtre habitacle qui se trouve encrassé peut détériorer les performances du système d'air conditionné et générer des odeurs indésirables. Reportez-vous au carnet d'entretien pour connaître la périodicité de remplacement de ces éléments.

En fonction de l'environnement (atmosphère poussiéreuse...) et de l'utilisation du véhicule (conduite urbaine...), changez-les si nécessaire deux fois plus souvent, rubrique 7 partie «Sous capot».

Plaquettes de freins

L'usure des freins dépend du style de conduite, en particulier pour les véhicules utilisés en ville, sur courtes distances. Il peut être nécessaire de faire contrôler l'état des freins, même entre les révisions du véhicule. Hors fuite dans le circuit, une baisse du niveau du liquide de frein indique une usure des plaquettes de freins.

État d'usure des disques/ tambours de freins

Pour toute information relative à la vérification de l'état d'usure des disques/ tambours de freins, consultez le réseau CITROËN.

Frein de stationnement

Une trop grande course du frein de stationnement ou la constatation d'une perte d'efficacité de ce système impose un réglage même entre deux révisions. Faites vérifier ce système par le réseau CITROËN.

Filtre à huile

Remplacez périodiquement la cartouche suivant la préconisation du plan d'entretien.

Boîte de vitesses manuelle

Faites contrôler le niveau suivant le plan d'entretien du constructeur.

i Pour effectuer la vérification des principaux niveaux et le contrôle de certains éléments, conformément au plan d'entretien du constructeur, reportez-vous aux pages correspondant à la motorisation de votre véhicule dans le carnet d'entretien. N'utilisez que des produits recommandés par CITROËN ou des produits de qualité et de caractéristiques équivalentes.

Afin d'optimiser le fonctionnement d'organes aussi importants que le circuit de freinage, CITROËN sélectionne et propose des produits bien spécifiques.

Afin de ne pas endommager les organes électriques, il est formellement interdit d'utiliser le lavage à haute pression pour nettoyer le compartiment moteur.

Filtre à particules (Diesel)

En complément du catalyseur, ce filtre contribue activement à la préservation de la qualité de l'air en fixant les particules polluantes non brûlées. Les fumées noires d'échappement sont ainsi supprimées.

Ce filtre, inséré dans la ligne d'échappement, accumule les particules carbonées. Le calculateur de contrôle moteur gère automatiquement et périodiquement l'élimination des particules carbonées (régénération).

La procédure de régénération est déclenchée en fonction de la quantité de particules accumulées et des conditions d'utilisation du véhicule. Pendant cette phase, vous pouvez constater certains phénomènes - hausse du ralenti, enclenchement du moto-ventilateur, accroissement des fumées et élévation de la température à l'échappement - qui sont sans conséquence sur le fonctionnement du véhicule et sur l'environnement.

Après fonctionnement prolongé du véhicule à très basse vitesse ou au ralenti, on peut exceptionnellement constater des phénomènes d'émissions de vapeur d'eau à l'échappement, lors d'accélération. Elles sont sans conséquence sur le comportement du véhicule et sur l'environnement.

En raison des températures élevées à l'échappement induites par le fonctionnement normal du filtre à particules, il est recommandé de ne pas stationner le véhicule sur des matériaux inflammables (herbe, feuilles sèches, aiguilles de pin,...) afin d'éviter tout risque d'incendie.

Saturation / Régénération



En cas de risque de colmatage, ce témoin s'allume accompagné d'un message sur l'afficheur du combiné.

Cette alerte est due à un début de saturation du filtre à particules (conditions de roulage de type urbain exceptionnellement prolongées : vitesse réduite, embouteillages...).

Afin de régénérer le filtre, il est conseillé de rouler dès que possible - quand les conditions de circulation et la réglementation le permettent - à une vitesse d'au moins 60 km/h, avec un régime moteur supérieur à 2 000 tr/min pendant environ 15 minutes (jusqu'à l'extinction du témoin et/ou la disparition du message).

Évitez, si possible, de couper le moteur avant la fin de la régénération du filtre ; des interruptions répétées peuvent entraîner la dégradation précoce de l'huile moteur. Il n'est pas conseillé de terminer la régénération du filtre, véhicule à l'arrêt.

Anomalie de fonctionnement

Si cette alerte persiste, ne négligez pas cet avertissement ; cela vous indique qu'un dysfonctionnement est survenu dans l'ensemble ligne d'échappement / filtre à particules.

Faites vérifier par le réseau CITROËN.

TOTAL & CITROËN

**PARTENAIRES DANS LA
PERFORMANCE ET LE RESPECT
DE L'ENVIRONNEMENT**

L'innovation au service de la performance

Depuis plus de 40 ans, les équipes de Recherche et de Développement TOTAL élaborent pour CITROËN des lubrifiants répondant aux dernières innovations techniques des véhicules CITROËN, en compétition et dans la vie de tous les jours.

C'est pour vous l'assurance d'obtenir les meilleures performances pour votre moteur.

Une protection optimale de votre moteur

En effectuant l'entretien de votre véhicule CITROËN, avec les lubrifiants TOTAL, vous contribuez à améliorer la longévité et les performances de votre moteur tout en respectant l'environnement.



CITROËN préfère TOTAL





REPLISSAGE DU RÉSERVOIR

Niveau mini carburant



Lorsque le niveau **E** (Empty) du réservoir est atteint, ce témoin s'allume. A cet instant, il vous reste **environ 50 km**

d'autonomie, selon les conditions de roulage, la motorisation et le profil de la route. Faites rapidement un complément de carburant pour éviter la panne.

Le remplissage en carburant doit se faire **moteur à l'arrêt**.

- Ouvrez la trappe à carburant.
- Maintenez le bouchon d'une main.
- De l'autre main, introduisez la clé, puis tournez-la dans le sens anti-horaire.
- Retirez le bouchon et accrochez-le à la patte située sur la face intérieure de la trappe.

Une étiquette collée à l'intérieur de la trappe vous rappelle le type de carburant à utiliser. Quand vous effectuez le plein du réservoir, n'insistez pas au-delà de la 3ème coupure du pistolet. Ceci pourrait engendrer des dysfonctionnements.

La capacité du réservoir est d'environ **90 litres**.

- Après remplissage du réservoir, verrouillez le bouchon et refermez la trappe.

i Des réservoirs de capacités différentes, 60 et 125 litres, sont commercialisés.

En basses températures

Dans les zones montagneuses et/ou froides, il est conseillé d'utiliser un carburant de type «hiver» adapté aux températures basses ou négatives.

CIRCUIT DE CARBURANT NEUTRALISÉ

En cas de choc important, un dispositif coupe automatiquement l'alimentation du carburant au moteur et l'alimentation électrique du véhicule.

Vérifiez l'absence d'odeur et de fuite de carburant à l'extérieur du véhicule.

Rétablissez l'alimentation en appuyant sur :

- le premier bouton, situé sous la boîte à gant.



- le deuxième bouton, situé dans le compartiment batterie sous le plancher conducteur.

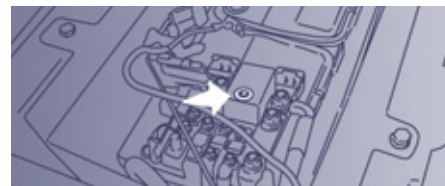

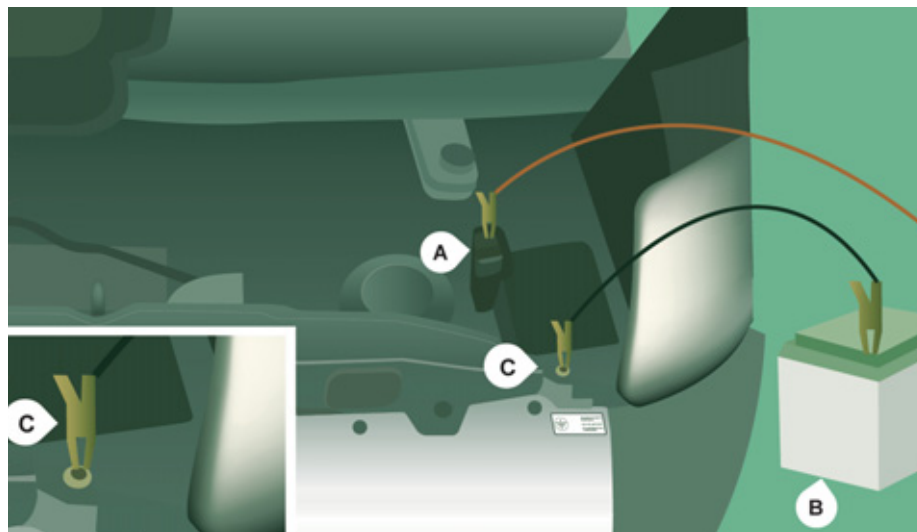

BATTERIE

- A. Point métallique positif de votre véhicule
- B. Batterie de secours
- C. Masse de votre véhicule

Recharger la batterie avec un chargeur

- débranchez la batterie située dans le plancher avant gauche,
- respectez les instructions d'utilisation données par le fabricant du chargeur,
- rebranchez en commençant par la borne (-),
- vérifiez la propreté des bornes et des cosses. Si elles sont couvertes de sulfate (dépôt blanchâtre ou verdâtre), démontez-les et nettoyez-les.

L'opération de recharge doit être effectuée dans un milieu aéré et loin de flammes libres ou de sources éventuelles d'étincelles afin d'éviter le risque d'explosion et d'incendie.

Ne pas essayer de recharger une batterie gelée : il faut d'abord la dégeler afin d'éviter les risques d'explosion. Si elle a gelé, faire contrôler la batterie avant la recharge par un spécialiste qui vérifiera que les composants intérieurs n'ont pas été endommagés et que le conteneur n'est pas fissuré, ce qui impliquerait un risque de fuite d'acide toxique et corrosif.

Démarrer à partir d'une autre batterie

- connectez le câble rouge au point métallique **A** puis à la borne (+) de la batterie de secours **B**,
- connectez une extrémité du câble vert ou noir à la borne (-) de la batterie de secours **B**,
- connectez l'autre extrémité du câble vert ou noir sur le point de masse **C** de votre véhicule,
- actionnez le démarreur, laissez tourner le moteur,
- attendez le retour au ralenti et débranchez les câbles.

 Les batteries contiennent des substances nocives telles que l'acide sulfurique et le plomb. Elles doivent être éliminées selon les prescriptions légales et ne doivent en aucun cas être jetées avec les ordures ménagères. Remettez les piles et les batteries usées à un point de collecte spécial.

Avant de procéder au débranchement de la batterie, vous devez attendre 2 minutes après la coupure du contact.

Ne débranchez pas les cosses quand le moteur tourne.

Ne rechargez pas les batteries sans avoir débranché les cosses.

Fermez les vitres et les portes avant de débrancher la batterie.

Après tout rebranchement de la batterie, mettez le contact et attendez 1 minute avant de démarrer, afin de permettre l'initialisation des systèmes électroniques. Toutefois, si après cette manipulation de légères perturbations subsistent, consultez le réseau CITROËN.

 Il est conseillé, lors d'un arrêt prolongé de plus d'un mois, de débrancher la borne (-) de la batterie.

Après débranchement prolongé de la batterie, il peut être nécessaire de réinitialiser les fonctions suivantes :

- les paramètres de l'afficheur (date, heure, langue, unité de distance et de température),
- les stations de l'autoradio,
- la condamnation centralisée.

Certains réglages sont annulés, il est nécessaire de les réaliser à nouveau, consultez le réseau CITROËN.

Si votre véhicule est équipé d'un chronotachygraphe ou d'une alarme, il est recommandé de débrancher la borne (-) de la batterie (située sous le plancher côté gauche, dans la cabine), lors d'un arrêt prolongé du véhicule de plus de 5 jours.



CHANGER UNE ROUE

1. LE STATIONNEMENT DU VÉHICULE

Dans la mesure du possible, immobilisez le véhicule sur un sol horizontal, stable et non glissant.

Serrez le frein de stationnement, coupez le contact et engagez la première.

Enfilez le gilet de sécurité et déposez le triangle de présignalisation.

Placez une cale, si possible, sous la roue diagonalement opposée à celle à remplacer.

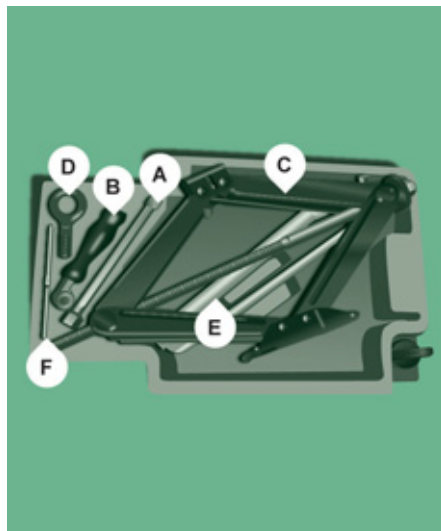

Assurez-vous impérativement que les occupants sont sortis du véhicule et situés dans une zone garantissant leur sécurité.

2. LES OUTILS

Ils sont situés sous l'assise du passager avant.

- Tournez le bouton d'un quart de tour puis tirer la boîte.
- Après utilisation, appuyez sur le bouton puis tournez d'un quart de tour afin de bloquer la boîte.

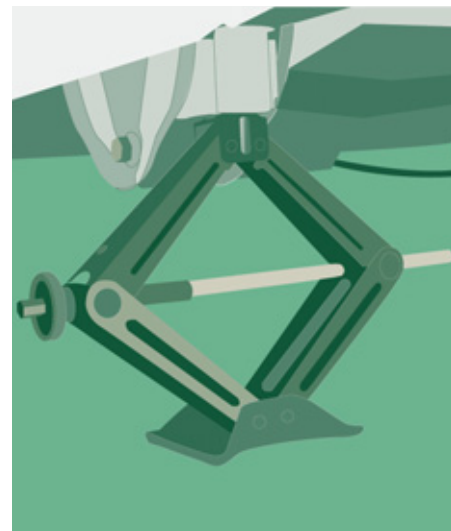

- A. Douille rallongée.
- B. Clé à cliquet.
- C. Cric.
- D. Crochet de remorquage.
- E. Clé démonte-roue.
- F. Tournevis.

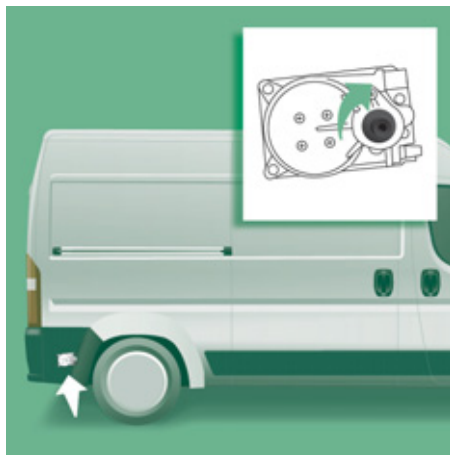

3. LA ROUE DE SECOURS

La vis de maintien de la roue de secours est située sur le côté arrière droit.

- Tournez la vis à l'aide de la douille **A** et la clé à cliquet **B** pour libérer la roue.
- Tournez jusqu'au point de blocage, signalé par le durcissement de la manoeuvre.



- Sortez la roue de secours à l'aide de la clé.
- Dévissez la poignée **G** et retirez le support **H**.
- Dégagez la roue de secours et la placez près de la roue à remplacer.

4. LE MODE OPÉRATOIRE

- Déposez l'enjoliveur en faisant levier avec le tournevis **F**.
- Débloquez les boulons à l'aide de la clé démonte-roue **E**.

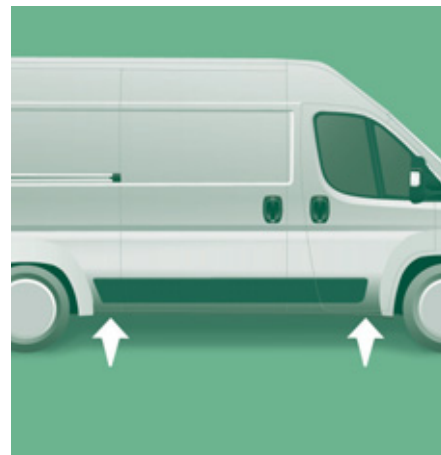

- Positionnez le cric **C** à l'un des quatre emplacements prévus sur le soubassement à proximité des roues.

Si vous avez un marche-pied escamotable, le cric doit être positionné à 45°.

- Développez le cric à l'aide de la clé à cliquet **B** jusqu'à ce que la roue soit à quelques centimètres du sol.
- Dévissez complètement les boulons et changez la roue.



5. LE MONTAGE DE LA ROUE DE SECOURS

- Mettez la roue en place sur le moyeu et amorcez le vissage des boulons à la main.
- Effectuez un premier serrage à l'aide de la clé démonte-roue **E**.
- Redescendre complètement le véhicule en repliant le cric, puis dégagez-le.
- Serrez à nouveau les boulons avec la clé **E**, bloquez-les sans forcer.
- Remplacez la roue à réparer à l'arrière du véhicule.

- Accrochez le support **H** et vissez la poignée **G**.
- Introduire la douille **A** dans le trou puis vissez la vis, avec la clé à cliquet **B**, pour remonter la roue.
- Rangez l'outillage et l'enjoliveur.

i Ne vous engagez jamais sous un véhicule levé par un cric (utilisez une chandelle).

Le cric et l'ensemble de l'outillage sont spécifiques à votre véhicule. Ne l'utilisez pas pour d'autres usages.

6. LE REMONTAGE DE LA ROUE RÉPARÉE

Le remontage de la roue est le même que celui de l'étape 5 en n'oubliant pas de replacer l'enjoliveur de roue.

+ Rubrique 9, partie «Éléments d'identification» pour localiser l'étiquette des pneumatiques.

La roue de secours n'est pas conçue pour faire du roulage sur de longues distances, faites rapidement contrôler le serrage des vis et la pression de la roue de secours par le réseau CITROËN.

Faites également réparer et remonter la roue d'origine au plus vite par le réseau CITROËN.

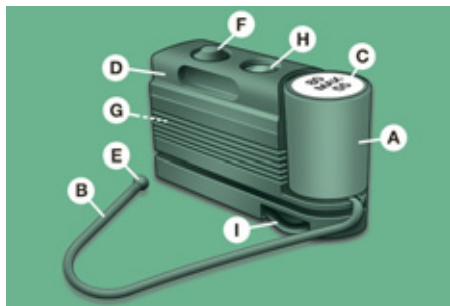

KIT DE DÉPANNAGE

Ce kit de dépannage provisoire de pneumatique est situé à l'avant de l'habitacle.

Il comprend :

- une cartouche **A**, contenant le liquide obturant, munie :
 - d'un tuyau de remplissage **B**,
 - d'un adhésif **C** indiquant «max. 80 km/h», que le conducteur doit appliquer visiblement (sur la planche de bord) après avoir réparé le pneu,
- une notice d'utilisation rapide du kit de réparation,
- un compresseur **D** muni d'un manomètre et de raccords,
- des adaptateurs, pour le gonflage de différents éléments.

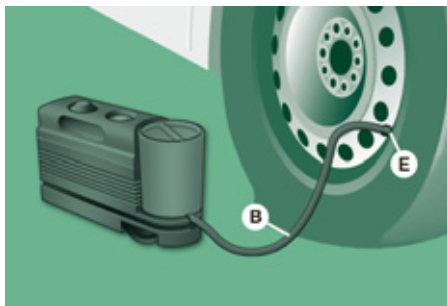

Procédure

- Serrer le frein à main. Dévisser le capuchon de la valve du pneu, enlever le tuyau flexible de remplissage **B** et visser la bague **E** sur la valve du pneu,

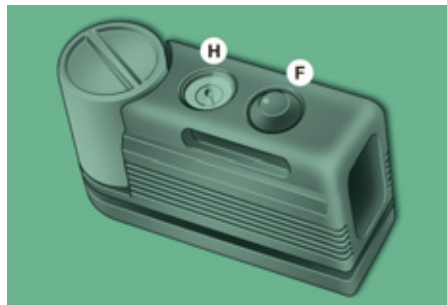

- s'assurer que l'interrupteur **F** du compresseur soit en position 0 (éteint),



- démarrer le moteur,
- introduire la fiche **G** dans la prise de courant du véhicule la plus proche,
- actionner le compresseur en plaçant l'interrupteur **F** en position **I** (allumé),
- gonfler le pneu à la pression de 4 bars.

Pour obtenir une lecture plus précise il est conseillé de contrôler la valeur de la pression sur le manomètre **H**, compresseur éteint.

Changer une roue

- Si une pression d'au moins **3 bars** n'est pas atteinte dans les 5 minutes, débrancher le compresseur de la valve et de la prise de courant, puis avancez le véhicule de 10 mètres environ, pour distribuer le liquide obturant à l'intérieur du pneu.
- Répéter ensuite l'opération de gonflage :
 - si une pression d'au moins **3 bars** n'est pas atteinte dans les 10 minutes, arrêtez votre véhicule : le pneu est trop endommagé, et n'a pu être réparé. Consultez le réseau CITROËN.
 - si le pneu a été gonflé à la pression de **4 bars**, redémarrez immédiatement.

Après avoir conduit pendant environ 10 minutes, arrêtez-vous et contrôlez à nouveau la pression du pneu.

Rétablissez la pression correcte si nécessaire, et consultez dès que possible le réseau CITROËN.

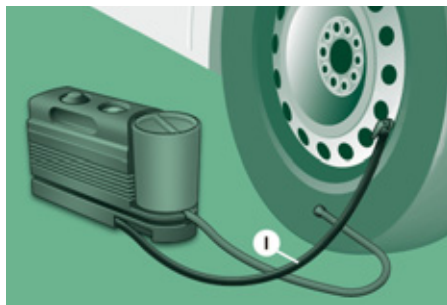

Contrôle et rétablissement de la pression

Le compresseur peut être utilisé uniquement pour contrôler et rétablir la pression.

- Déconnectez le flexible **I** et connectez le directement à la valve du pneu ; la cartouche sera ainsi connectée au compresseur et le liquide obturant ne sera pas injecté.

S'il est nécessaire de dégonfler le pneu, relier le flexible **I** à la valve du pneu et appuyer sur la touche jaune, placée au centre de l'interrupteur du compresseur.

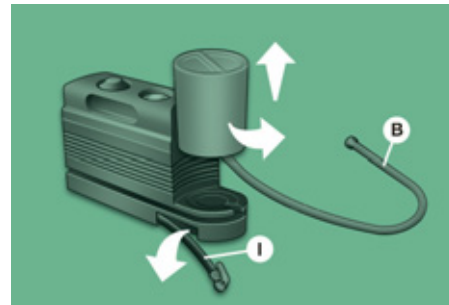

Remplacement de la cartouche de liquide obturant

Pour remplacer la cartouche, procéder comme suit :

- déconnecter le flexible **I**,
- tourner la cartouche à remplacer dans le sens inverse des aiguilles d'une montre et la soulever,
- insérer la nouvelle cartouche et la tourner dans le sens des aiguilles d'une montre,
- reconnecter le flexible **I** et relier le tuyau **B** dans son emplacement.

 La cartouche contient de l'éthylène-glycol, produit nocif en cas d'ingestion et irritant pour les yeux.

À tenir hors de portée des enfants.

Après utilisation, ne jetez pas la cartouche dans la nature, rapportez-la dans le réseau CITROËN ou à un organisme chargé de sa récupération.

Ce kit de remplacement est disponible dans le réseau CITROËN.

CHANGER UNE LAMPE**TYPES D'AMPOULES OU LAMPES**

Différents types d'ampoules sont installés sur votre véhicule. Pour les retirer :

Type A Ampoule totalement en verre : tirez doucement car elle est montée par pression.

Type B Ampoule à baïonnette : appuyer sur l'ampoule puis tournez-la dans le sens contraire des aiguilles d'une montre.

Type C Ampoule cylindrique : écartez les contacts.

Type D - E Lampe halogène : dégager le ressort de blocage de son logement.

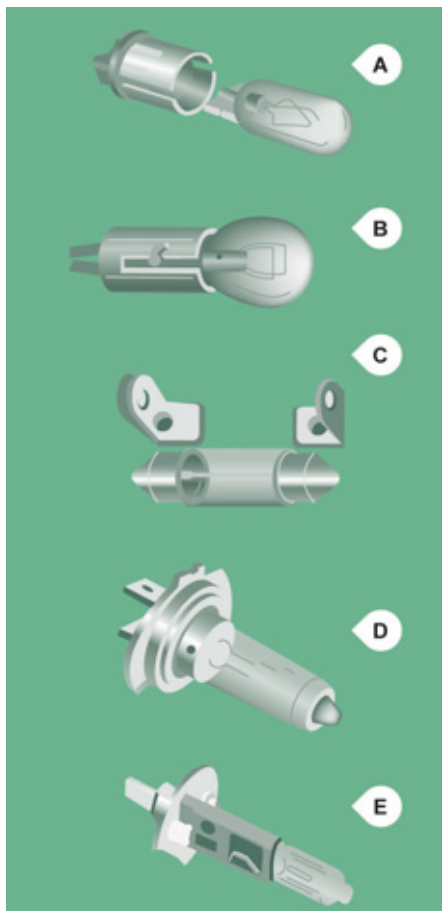
**FEUX AVANT**

Ouvrez le capot moteur. Pour accéder aux lampes et ampoules, passez la main derrière le bloc optique.

Effectuez les opérations en sens inverse pour la remise en place de chaque lampe ou ampoule.

Changer une lampe



1 - Feu de croisement

Type D, H7 - 55W

- Ôtez le couvercle en tournant dans le sens inverse des aiguilles d'une montre.
- Débranchez le connecteur électrique.
- Dégagez le ressort de blocage en appuyant sur les deux pinces.
- Remplacez la lampe en veillant à bien faire correspondre la partie métallique avec les rainures présentes sur le feu.

2 - Feu de position

Type A, W5W - 5W

- Ôtez le couvercle en tournant dans le sens inverse des aiguilles d'une montre.
- Extraire le porte ampoule monté par pression.
- Remplacez l'ampoule.

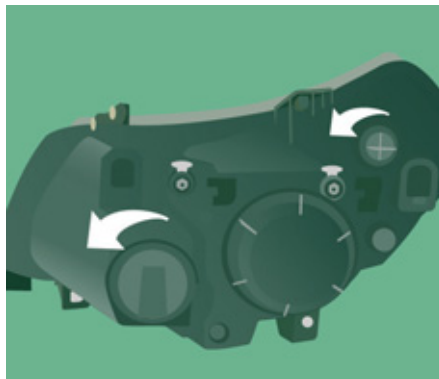

3 - Feu de route

Type E, H1 - 55W

- Ôtez le couvercle en tournant dans le sens inverse des aiguilles d'une montre.
- Débranchez le connecteur électrique.
- Dégagez le ressort de blocage en appuyant sur les deux pinces.
- Remplacez la lampe en veillant à bien faire correspondre la partie métallique avec la rainure présente sur le feu.

4 - Indicateurs de direction

Type B, PY21W - 21W

- Tournez le porte ampoule d'un quart de tour, dans le sens inverse des aiguilles d'une montre.

- Ôtez l'ampoule en appuyant légèrement dessus et en tournant dans le sens inverse des aiguilles d'une montre.
- Remplacez l'ampoule.

5 - Projecteurs antibrouillard

Type D, H1 - 55W

- Braquez la direction complètement à gauche.
- Dévissez la vis située dans le passage de roue puis ouvrez le volet.
- Ôtez le couvercle.
- Débranchez le connecteur électrique.
- Dégagez le ressort de blocage en appuyant sur les deux pinces.
- Remplacez la lampe en veillant à bien faire correspondre la partie métallique avec les rainures présentes sur le feu.

 Le changement des lampes à halogène doit se faire projecteur éteint depuis quelques minutes (risque de brûlure grave). Ne touchez pas directement la lampe avec les doigts, utilisez des chiffons non pelucheux.

A la fin de chaque opération, vérifiez le bon fonctionnement des feux.

Lors d'un lavage haute-pression sur des salissures persistantes, n'insistez pas sur les projecteurs, les feux et leur contour pour éviter de détériorer leur vernis et leur joint d'étanchéité.



RÉPÉTITEUR LATÉRAL D'INDICATEUR DE DIRECTION

Type A, W16WF - 16W

- Déplacez le miroir du rétroviseur pour accéder aux vis.
- Dévissez les deux vis avec le tournevis fourni.
- Tirez le porte ampoule pour le dégager des tétons.
- Tirez l'ampoule puis remplacez-la.

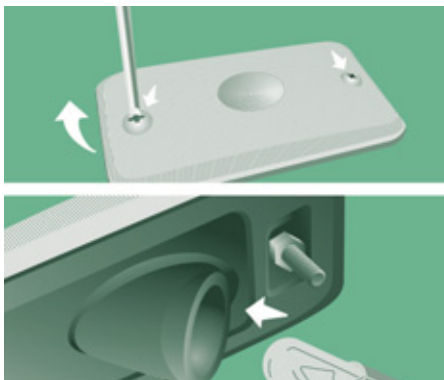

FEUX DE POSITION LATÉRAUX

Type A, W5W - 5W

- Si votre véhicule en est équipé (fourgon type L4), dévissez les deux vis avec le tournevis fourni.
- Tirez le porte ampoule pour le dégager des tétons.
- Tirez l'ampoule puis remplacez-la.

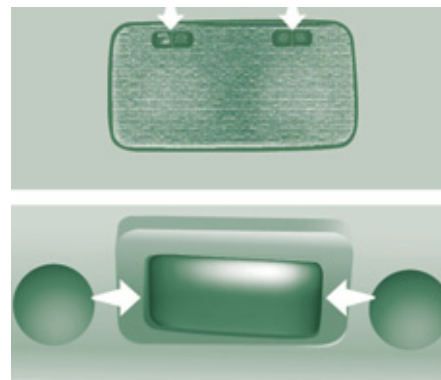

Avant / Arrière

PLAFONNIERS

Type C, 12V10W - 10W

- Appuyez sur les points, indiqués par les flèches, puis ôtez le plafonnier.
- Ouvrir le volet de protection.
- Remplacez l'ampoule en écartant les deux contacts.
- S'assurez que les ampoules neuves sont bien bloquées entre les deux contacts.
- Fermez le volet de protection.
- Fixez le plafonnier dans son logement et assurez-vous de son blocage.

Changer une lampe

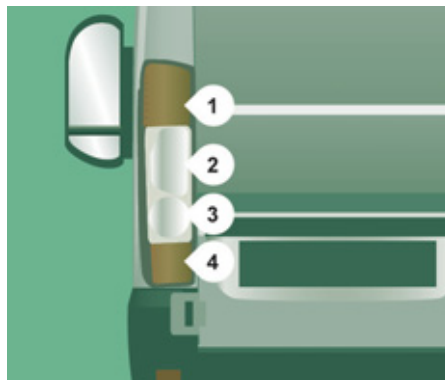

FEUX ARRIÈRE

Pour plus d'informations sur les ampoules, reportez-vous au tableau «Types d'ampoules ou lampes».

1. Feux stop/position

Type B, P21/5W - 5W

2. Indicateurs de direction

Type B, PY21W - 21W

3. Feux de recul

Type B, P21W - 21W

4. Feux antibrouillard

Type B, P21W - 21W

- Repérez l'ampoule défaillante puis ouvrez les portes arrière.
- Débranchez le connecteur électrique.

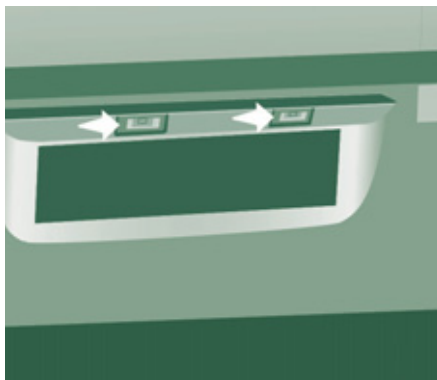

- Retirez les deux écrous de fixation.
- De l'extérieur, tirez le bloc transparent.
- Dévissez les trois vis avec le tournevis fourni (sous le siège passager avant) et extraire le porte ampoule.
- Ôtez l'ampoule défaillante en appuyant légèrement dessus et en tournant dans le sens inverse des aiguilles d'une montre.
- Remplacez l'ampoule.

FEUX DE PLAQUE MINÉRALOGIQUE

Type A, C5W - 5W

- Appuyez sur le point, indiqué par la flèche, puis ôtez le plastique transparent.
- Remplacez l'ampoule en écartant les deux contacts.

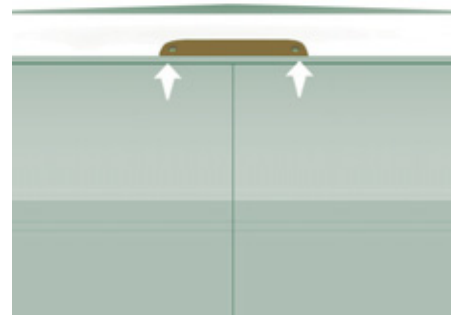

- S'assurez que les ampoules neuves sont bien bloquées entre les deux contacts.
- Remplacez le plastique transparent et appuyez dessus.

TROISIÈME FEU STOP

Type B, P21W - 21W

- Dévissez les deux vis.
- Retirez le feu.
- Retirez le porte ampoules en écartant les deux languettes.
- Ôtez l'ampoule défaillante en appuyant légèrement dessus et en tournant dans le sens inverse des aiguilles d'une montre.
- Remplacez l'ampoule.

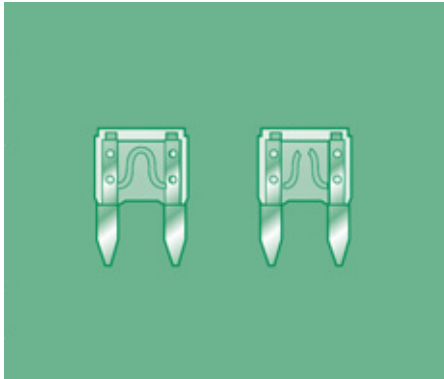

Bon

Mauvais

CHANGER UN FUSIBLE

Les trois boîtes à fusibles sont placées sur la planche de bord côté conducteur, dans le montant passager et dans le moteur.

Les désignations communiquées ne sont que les fusibles qui peuvent être changés par l'utilisateur. Pour toute autre intervention, rendez-vous dans le réseau CITROËN ou dans un atelier qualifié.

i À l'intention des professionnels : pour l'information complète des fusibles et relais, consultez la schématique des «Méthodes» via la Réseau.

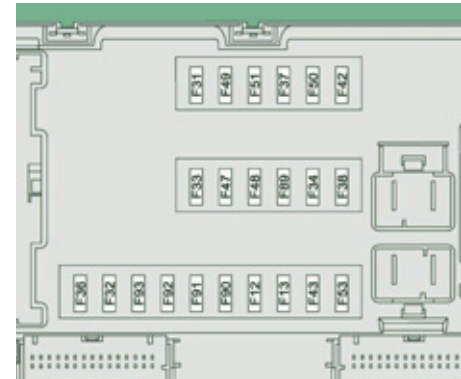

Dépose et pose d'un fusible

Avant de remplacer un fusible, il est nécessaire de connaître la cause de l'incident et d'y remédier. Les numéros des fusibles sont indiqués sur la boîte à fusibles.

Remplacez toujours un fusible défectueux par un fusible de calibre équivalent.

i CITROËN décline toute responsabilité pour les frais occasionnés par la remise en état de votre véhicule ou les dysfonctionnements résultant de l'installation d'accessoires auxiliaires non fournis, non recommandés par CITROËN et non installés selon ses prescriptions, en particulier lorsque la consommation de l'ensemble des appareils supplémentaires branchés dépasse 10 milliampères.

FUSIBLES PLANCHE DE BORD CÔTÉ CONDUCTEUR

- Retirez les vis et basculez le boîtier pour accéder aux fusibles.

Fusibles	A (ampères)	Affectation
12	7,5	Feu de croisement droit
13	7,5	Feu de croisement gauche
31	5	Alimentation relais
32	7,5	Eclairage plafonnier
33	20	Capteur batterie
34	20	Eclairage intérieur minibus - Détresse
36	10	Autoradio - Prise diagnostic - Sirène alarme - Commandes chauffage additionnel programmable - Commandes air conditionné - Chrono tachygraphe - Batterie
37	7,5	Contacteur feux de stop - Troisième feu stop - Combiné
38	20	Commande verrouillage centralisé
42	5	Calculateur et capteur ABS - Capteur ASR - Capteur ESP - Contacteur feux de stop
43	20	Moteur essuie-vitre avant
47	20	Moteur lève-vitre conducteur
48	20	Moteur lève-vitre passager
49	5	Autoradio - Commandes poste de conduite
50	7,5	Boîtier airbags et prétensionneurs
51	5	Chrono tachygraphe - Régulateur de vitesse - Commandes air conditionné - Feux de recul - Sonde présence d'eau dans gazole
53	7,5	Combiné
89	-	Inutilisé
90	7,5	Feu de route gauche
91	7,5	Feu de route droit
92	7,5	Feu antibrouillard gauche
93	7,5	Feu antibrouillard droit

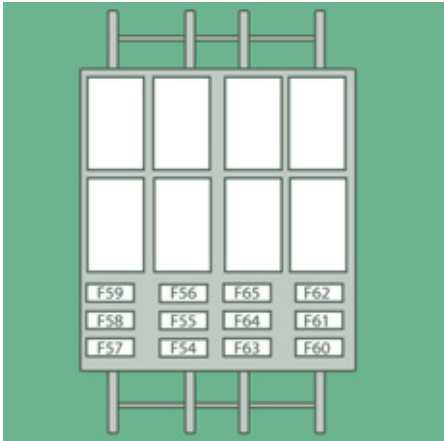

FUSIBLES MONTANT PASSAGER

- Déclipez le couvercle.

Après intervention, refermez très soigneusement le couvercle.

Fusibles	A (ampères)	Affectation
54	-	Inutilisé
55	15	Sièges chauffants
56	15	Prise 12 V
57	10	Chauffage additionnel programmable
58	15	Dégivrage : lunette arrière (gauche)
59	15	Dégivrage : lunette arrière (droite)
60	-	Inutilisé
61	-	Inutilisé
62	-	Inutilisé
63	10	Commutateur chauffage additionnel programmable
64	-	Inutilisé
65	30	Pulseur chauffage additionnel programmable

Changer un fusible

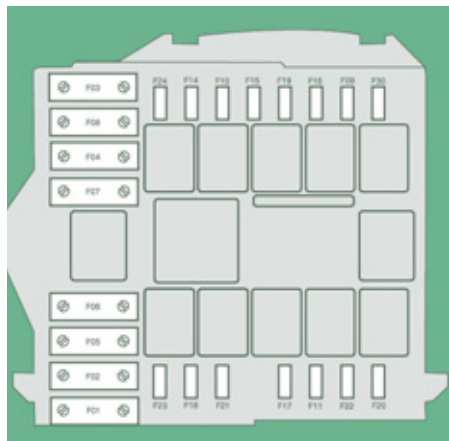

FUSIBLES DANS LE MOTEUR

- Retirez les écrous et basculez le boîtier pour accéder aux fusibles.

Fusibles	A (ampères)	Affectation
1	40	Alimentation pompe ABS
2	50	Boîtier préchauffage gazole
3	30	Contacteur antivol
4	30	Pompe lave-projecteurs
8	40	Groupe moto-ventilateur habitacle
9	15	Prise 12 V arrière
10	15	Avertisseur sonore
14	15	Prise 12 V avant
15	10	Allume cigares
20	30	Pompe lave-vitre
21	15	Alimentation pompe carburant
24	15	Platine auxiliaire pour ambulance - Rétroviseurs
30	15	Dégivrage



CHANGER UN BALAI D'ESSUIE-VITRE

Les marche-pieds, situés dans le bouclier avant, vous permettent d'accéder aux balais et aux buses de lave-vitre.



Échange d'un balai avant

Soulevez le bras.
Déclipez le balai en appuyant sur le bouton et déposez-le en le tirant vers l'extérieur.
Montez le nouveau balai et s'assurer qu'il est bien bloqué.
Rabattez le bras.

Pour ranger les balais, mettez le contact et actionnez la commande d'essuie-vitre.

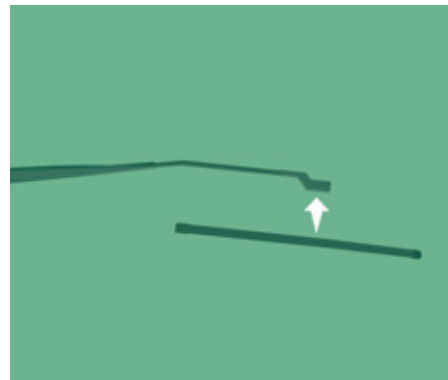

Échange du balai arrière

Soulevez le bras, puis déclipez le balai et déposez-le.
Montez le nouveau balai et rabattez le bras.
Vérifiez que les buses de lave-vitre ou lave-projecteurs ne sont pas bouchées.

Se faire remorquer



SE FAIRE REMORQUER

Sans levage (quatre roues au sol)

Vous devez toujours utiliser une barre de remorquage.

Par l'avant

L'anneau amovible de remorquage est situé dans la boîte sous le siège passager avant. Déclippez le cache à l'aide d'un outil plat. Vissez l'anneau amovible de remorquage jusqu'en butée.

Mettez le levier de vitesses au point mort. Le non respect de cette particularité peut conduire à la détérioration de certains organes de freinage et à l'absence d'assistance de freinage au redémarrage du moteur.



Par l'arrière

Accrochez la barre à l'anneau rigide situé sous le pare-chocs.

Avec levage (2 roues au sol seulement)

Il est préférable de soulever le véhicule à l'aide d'un outil de levage professionnel.

i Lors d'un remorquage moteur arrêté, il n'y a plus d'assistance de freinage et de direction.



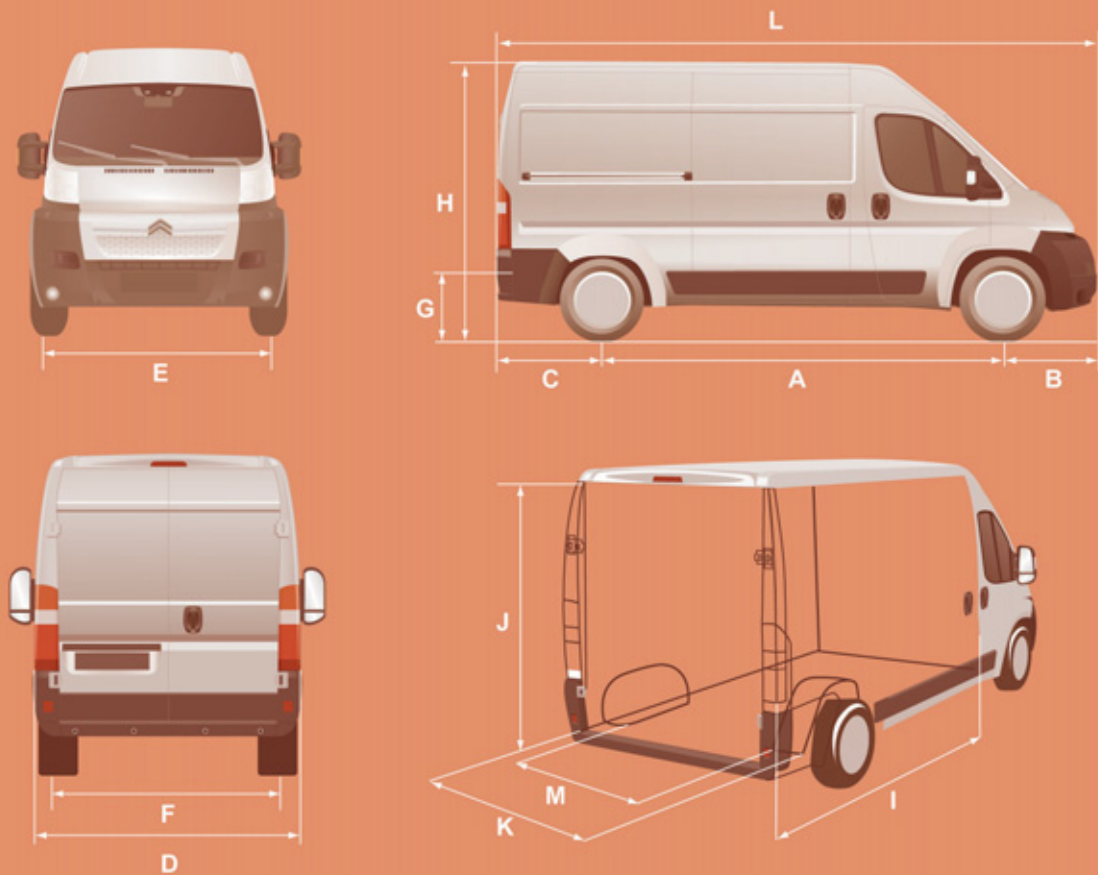

DIMENSIONS

Votre véhicule se décline en 4 longueurs (L1..) et 3 hauteurs (H1..), reportez-vous aux tableaux :

		Fourgon						
		L1	L2		L3		L4	
		H1	H1	H2	H2	H3	H2	H3
L	Longueur hors tout	4 963	5 413		5 998		6 363	
H	Hauteur hors tout	2 254	2 254	2 524	2 524	2 764	2 524	2 764
A	Empattement	3 000	3 450		4 035			
B	Porte-à-faux avant	948						
C	Porte-à-faux arrière	1 015				1 380		
D	Largeur hors tout (sans les rétros)	2 050						
E	Largeur voies avant	1 810						
F	Largeur voies arrière	1 790						
G	Hauteur du seuil de chargement	535 à 565						
I	Longueur du plancher intérieur	2 670	3 120		3 705		4 070	
J	Hauteur intérieure maximale de charge	1 662	1 662	1 932	1 932	2 172	1 932	2 172
K	Largeur intérieure maximale	1 870						
M	Largeur intérieure entre passage des roues	1 422						
	Volume (m³)	8	10	11,5	13	15	15	17

Dimensions

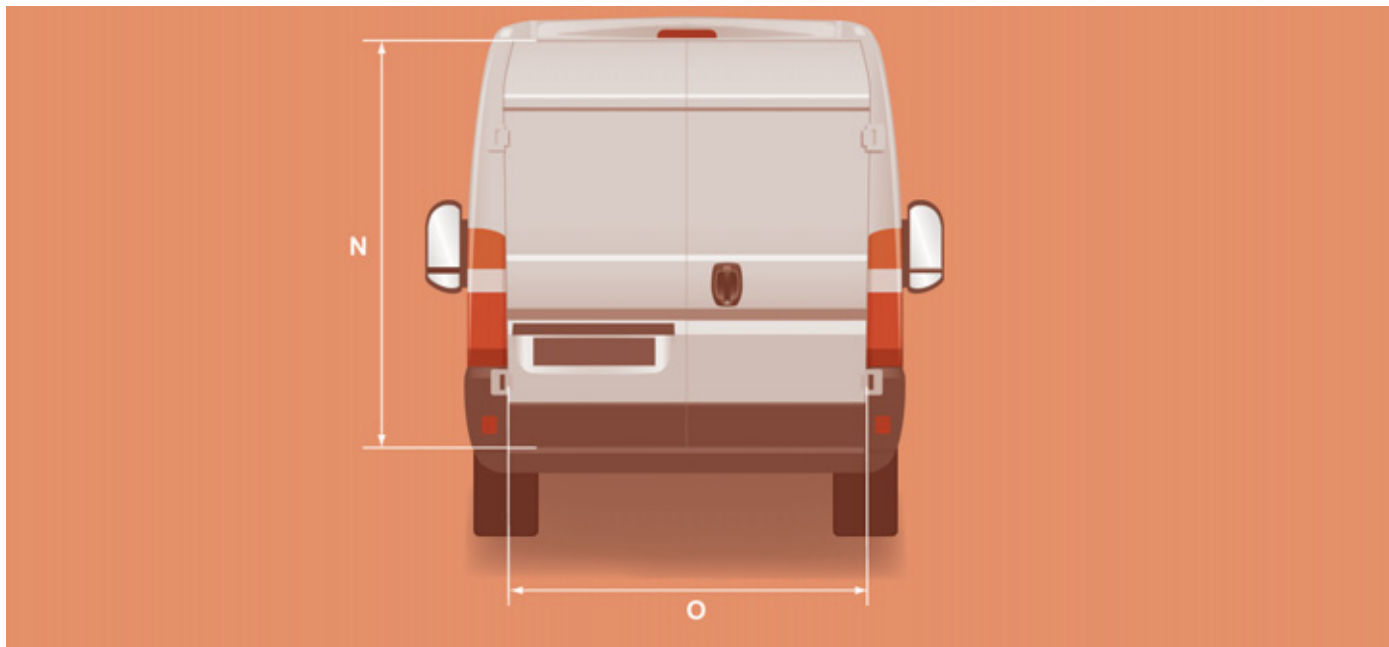

PORTES ARRIÈRE

		L1	L2		L3		L4	
		H1	H1	H2	H2	H3	H2	H3
N	Hauteur utile des portes arrière	1 520	1 520	1 790	1 790	2 030	1 790	2 030
O	Largeur utile des portes arrière	1 562						

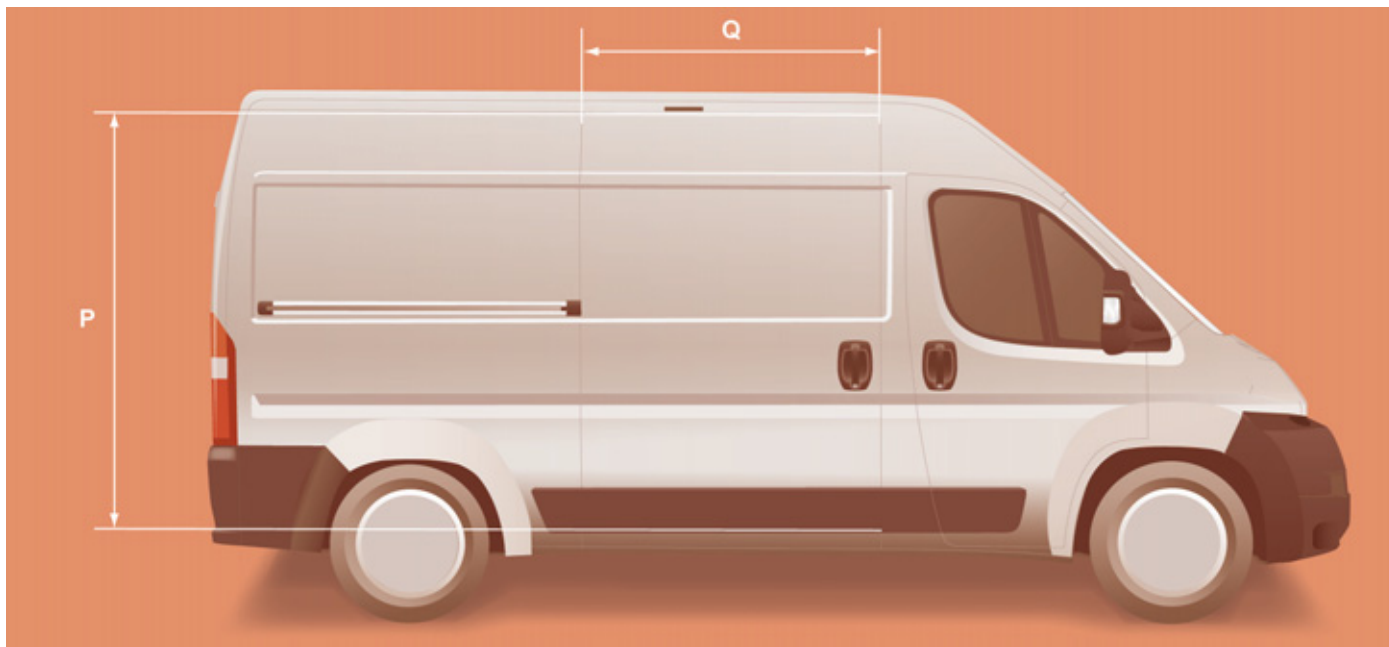

		PORTE LATÉRALE						
		L1	L2		L3		L4	
		H1	H1	H2	H2	H3	H2	H3
P	Hauteur de la porte latérale coulissante	1 485	1 485	1 755				
Q	Largeur de la porte latérale coulissante	1 075	1 250					

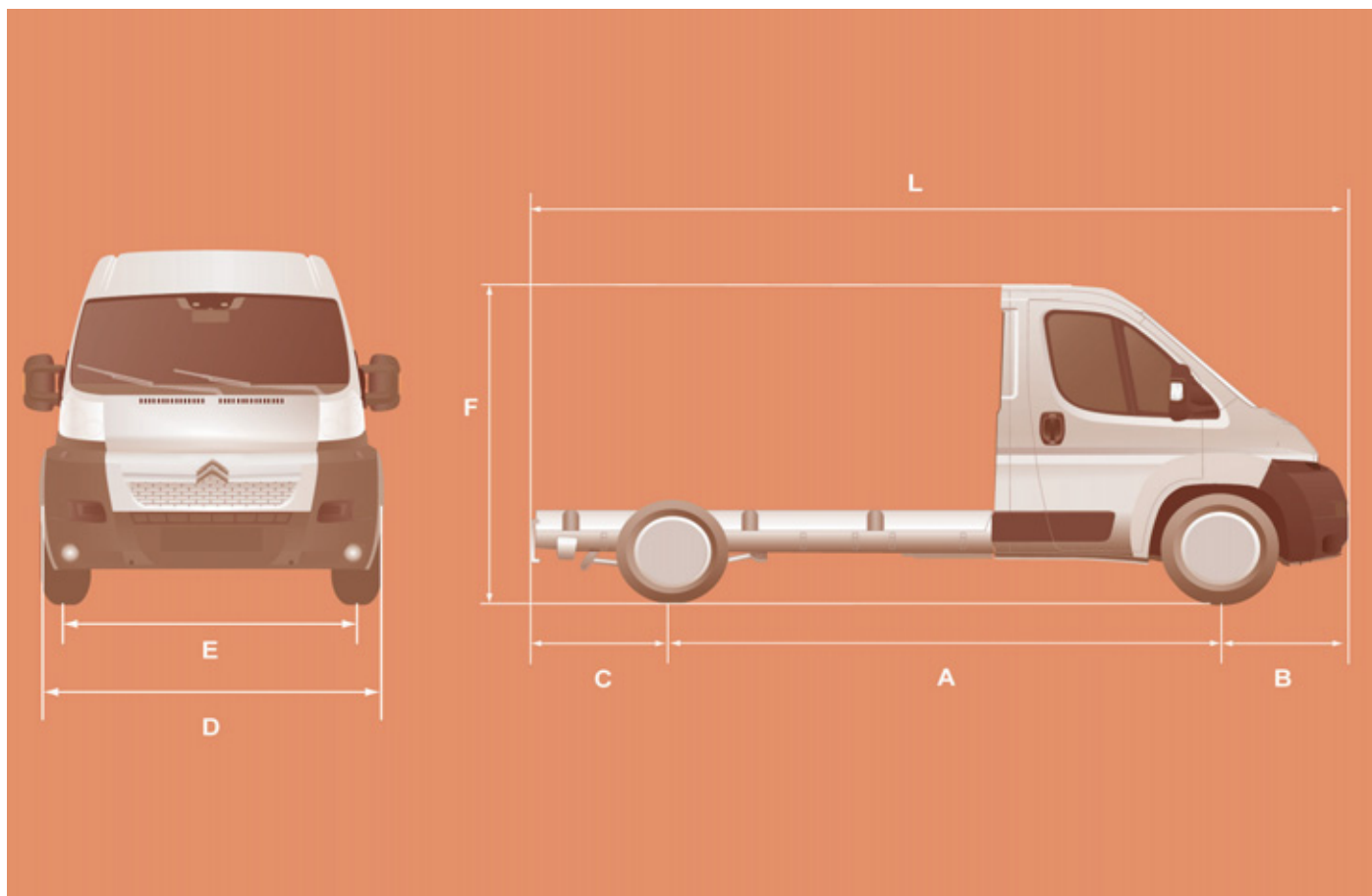

		CHÂSSIS CABINE				
		L1	L2	L2S	L3	L4
L	Longueur hors tout	4 908	5 358	5 708	5 943	6 208
A	Empattement	3 000	3 450	3 800	4 035	4 035
B	Porte-à-faux avant	948				
C	Porte-à-faux arrière	960				1 225
D	Largeur hors tout (sans les rétros)	2 050				
-	Largeur carrossable	2 207				
-	Largeur maxi carrossable	2 350				
E	Largeur voies avant	1 810				
-	Largeur voies arrière	1 790				
-	Largeur voies arrière majorée	1 980				
F	Hauteur hors tout	2 153				
-	Hauteur maxi carrossable	3 500				

Dimensions

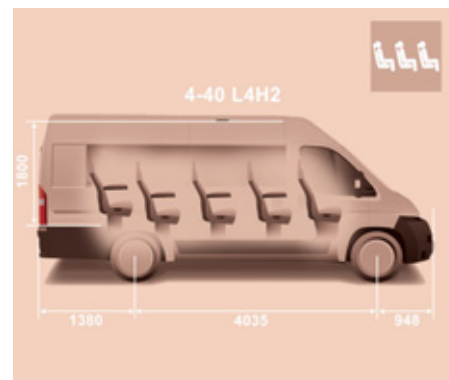
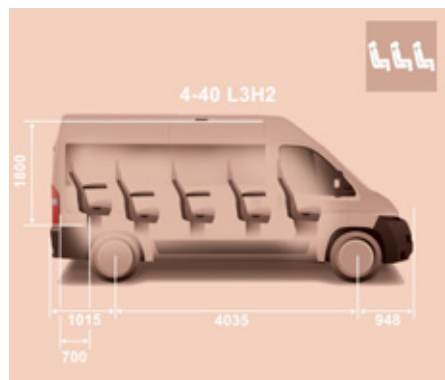

	L1H1		L2H2	
A	751	872	1 201	1 322
B	1 201	1 743	1 651	2 193
C	-	860	-	860

MOTORISATIONS diesel et boîte de vitesses								
	2,2 HDi 110		2,2 HDi 130		2,2 HDi 150	3 HDi 150	3 HDi 160	3 HDi 180
Boîte de vitesses	Manuelle							
Rapports	5	6	6		6	6	6	6
Puissance (ch)	100	110	120	130	150	145	156	180
Puissance maximum norme CEE (kW)	74	81	88	96	110	107	115	130
Cylindrée (cm ³)	2 198		2 198		2198	2 999	2 999	2 999
Alésage x course (mm)	86 x 94,6		86 x 94,6		86 x 94,6	95,8 x 104	95,8 x 104	95,8 x 104
Régime de puissance maxi (tr/min)	2 900	3 500	3 500		3 500	3 500	3 500	3 600
Couple maxi norme CEE (mdaN)	250		320		320	400	400	400
Régime de couple maxi (tr/min)	1 500		2 000		2 000	1 400	1 400	1 400
Carburant	Gazole		Gazole		Gazole	Gazole	Gazole	Gazole
Catalyseur	Oui		Oui		Oui	Oui	Oui	Oui
Filtre à particules	-	Oui	-	Oui	Oui	Oui	Oui	Oui
Capacité d'huile moteur (en litres) après vidange et changement de filtre	6,4	6,2	6,4	6,2	6,2	9	9	9

Qualité du carburant utilisé pour les moteurs Diesel

Les moteurs Diesel sont parfaitement compatibles avec les biocarburants conformes aux standards actuels et futurs européens (gazole respectant la norme EN 590 en mélange avec un biocarburant respectant la norme EN 14214) pouvant être distribués à la pompe (incorporation possible de 0 à 7% d'Ester Méthylque d'Acide Gras).

L'utilisation du biocarburant B30 est possible sur certains moteurs Diesel ; toutefois, cette utilisation est conditionnée par l'application stricte des conditions particulières d'entretien. Consultez le réseau CITROËN.

L'utilisation de tout autre type de (bio)carburant (huiles végétales ou animales pures ou diluées, fuel domestique...) est formellement prohibée (risques d'endommagement du moteur et du circuit de carburant).

MASSES

Consultez votre certificat d'immatriculation.

Dans chaque pays, il est impératif de respecter les charges remorquables admises par la législation locale. Pour connaître les possibilités de remorquage de votre véhicule et son poids total roulant admissible, consultez le réseau CITROËN.

Dans le cas d'un véhicule tracteur, il est interdit de dépasser la vitesse de 100 km/h (respecter la législation en vigueur dans votre pays).

Des températures extérieures élevées peuvent entraîner des baisses de performances du véhicule, pour protéger le moteur lorsque la température extérieure est supérieure à 37 °C, limiter la masse remorquée.

Ce tableau vous présente la masse maximale en charge (MTAC) selon les dimensions et les appellations du véhicule.

Dimensions	Appellations	MTAC en kg
L1 H1	30	3 000
	33	3 300
L2 H1	33	3 300
	35	3 500
L2 H2	30	3 000
	33	3 300
	35	3 500
L3 H2	30	3 000
	35	3 500
	435	3 500
	440	4 000
L3 H3	30	3 000
	35	3 500
	435	3 500
	440	4 000
L4 H2	35	3 500
L4 H3	435	3 500

Report de charge

Il est possible, lorsque le véhicule tracteur n'a pas atteint la MTAC, de reporter cette masse dans la remorque.

Dans tous les cas, ne dépassez pas la masse de la remorque et la MTRA indiquées.

Respecter les capacités de remorquage de votre véhicule.

CHARGES REMORQUABLES			
Silhouette	Moteur	Avec remorque freinée	
Fourgon	30	HDi 100	2 000
		HDi 120	2 500
		HDi 160	2 500
		HDi 180	-
	33	HDi 100	2 000
		HDi 120	2 500
		HDi 160	2 500
		HDi 180	-
	35	HDi 100	2 000
		HDi 120	2 500*
			3 000**
		HDi 160	2 500*
			3 000**
	HDi 180	-	
435 / 440	HDi 120	2 500	
	HDi 160	2 500	
	HDi 180	-	

* roue 15 pouces.

** roue 16 pouces.

CHARGES REMORQUABLES			
Silhouette	Moteur	Avec remorque freinée	
Plateaux / Châssis	30	HDi 100	2 000
		HDi 120	2 500
		HDi 160	2 500
		HDi 180	-
	33	HDi 100	2 000
		HDi 120	2 500
		HDi 160	2 500
		HDi 180	-
	35	HDi 100	2 000
		HDi 120	2 500*
			3 000**
		HDi 160	2 500*
			3 000**
	HDi 180	-	
	435 / 440	HDi 120	2 500
HDi 160		2500	
HDi 180		-	

* roue 15 pouces.

** roue 16 pouces.

CHARGES REMORQUABLES			
Silhouette		Moteur	Avec remorque freinée
Combi	30	HDi 100	2 000
		HDi 120	2 500
		HDi 160	2 500
		HDi 180	-
	33	HDi 100	2 000
		HDi 120	2 500
		HDi 160	2 500
		HDi 180	-

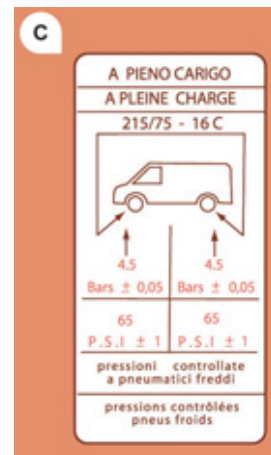
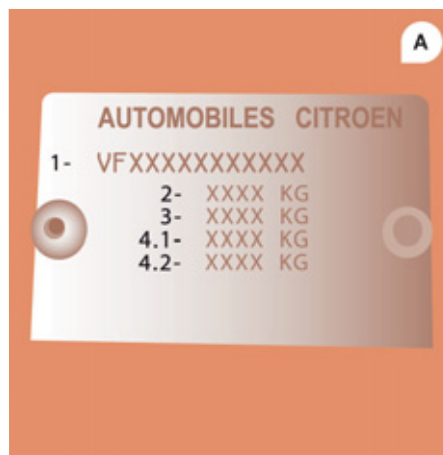
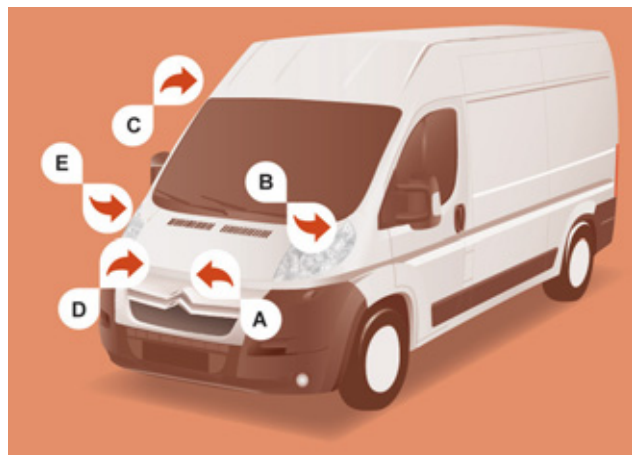

ÉLÉMENTS D'IDENTIFICATION

A. Plaque constructeur

- 1 - VF Numéro dans la série du type.
- 2 - Poids en charge (MTAC).
- 3 - Poids total roulant (MTRA).
- 4.1 - Masse maximale sur l'essieu avant.
- 4.2 - Masse maximale sur l'essieu arrière.

B. Numéro de série sur la carrosserie

C. Pneumatiques

La vignette **C** apposée sur le montant du fourgon, côté portière droite, indique :

- les dimensions des jantes et pneumatiques,
- les pressions de gonflage (**le contrôle de la pression de gonflage doit être effectué à froid, au moins tous les mois**).

D. Référence peinture

E. Numéro de série sur la carrosserie

Le numéro est situé sous le cache plastique, au niveau du marchepied côté portière droite.

EXTÉRIEUR

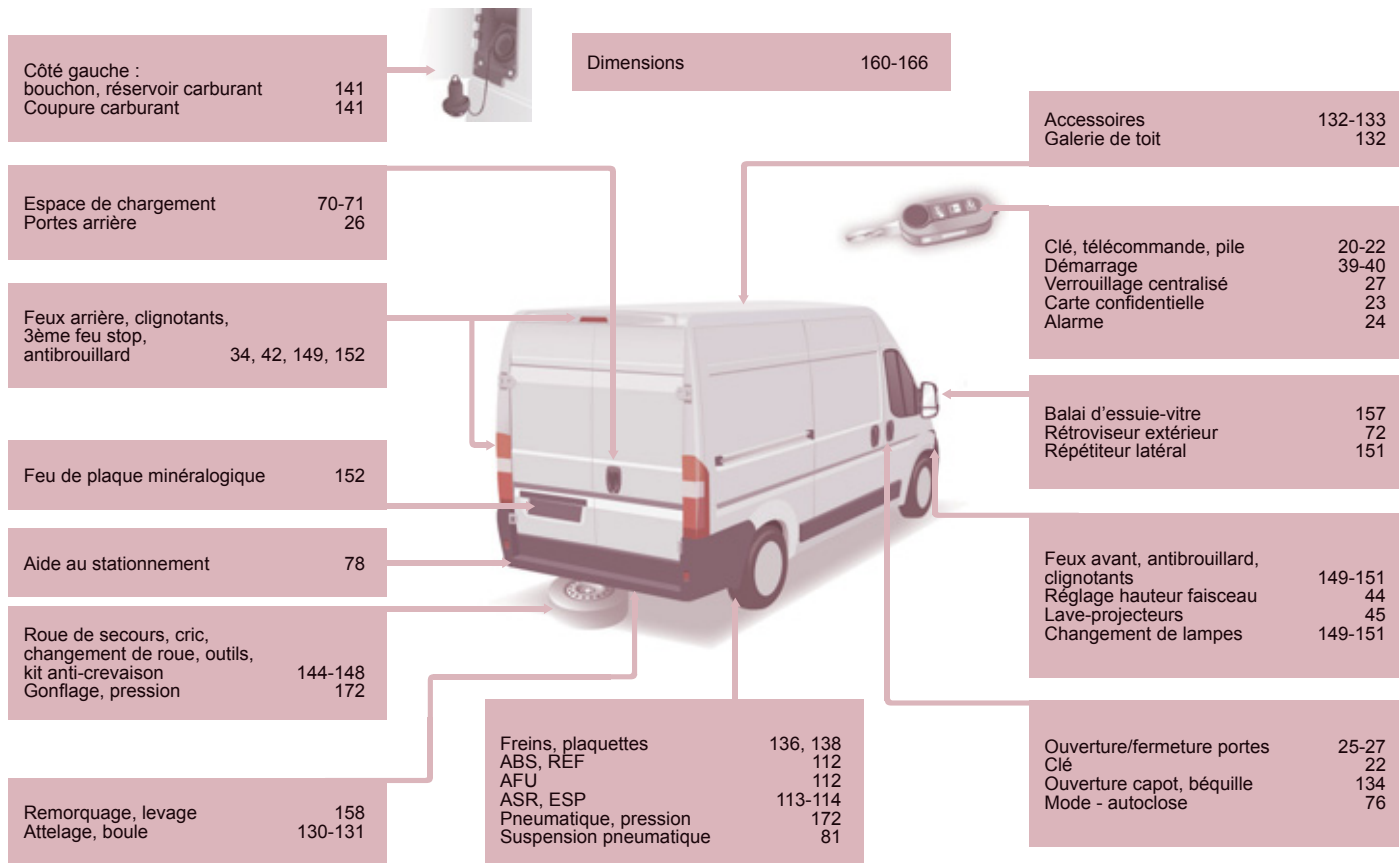

POSTE DE CONDUITE

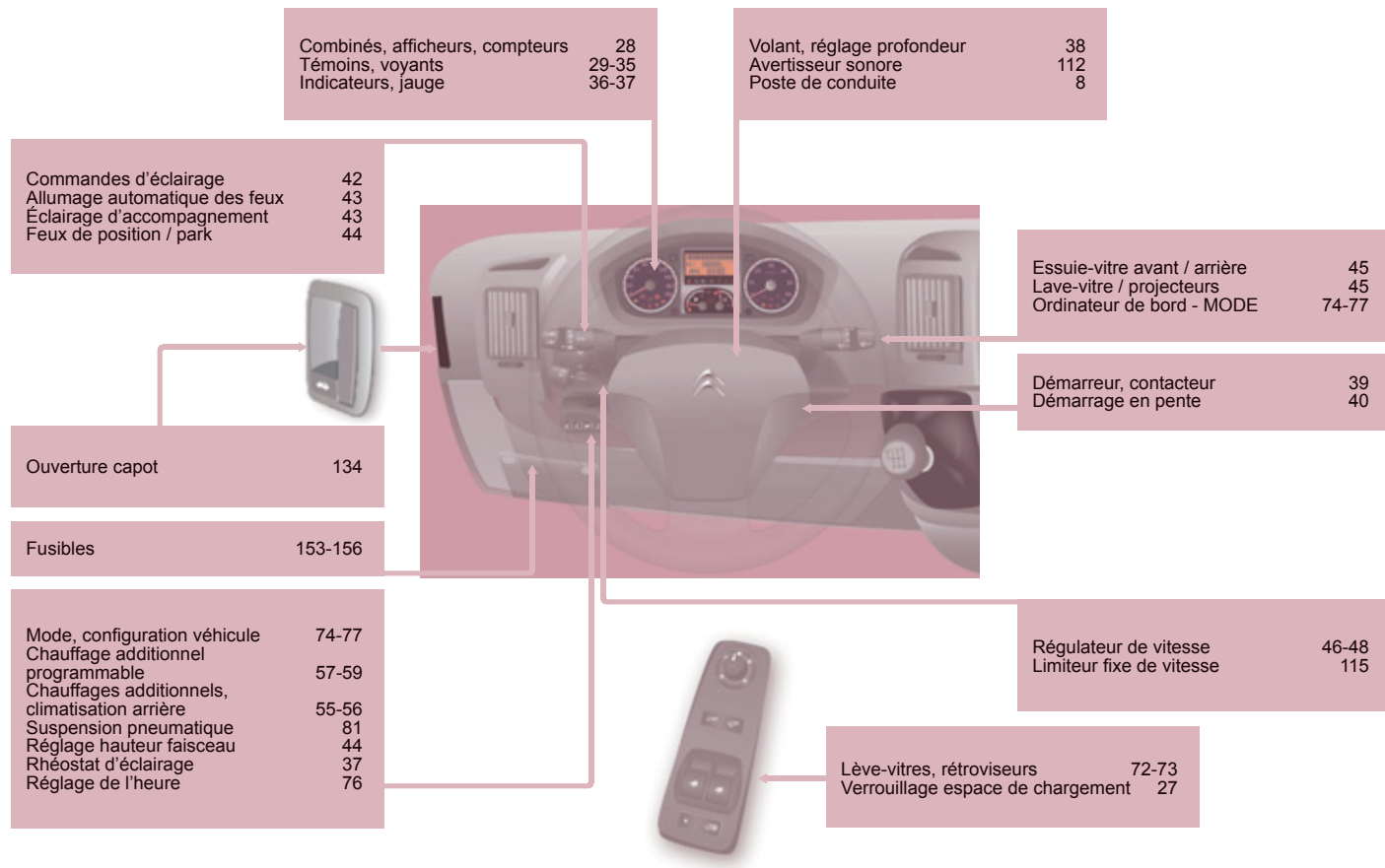

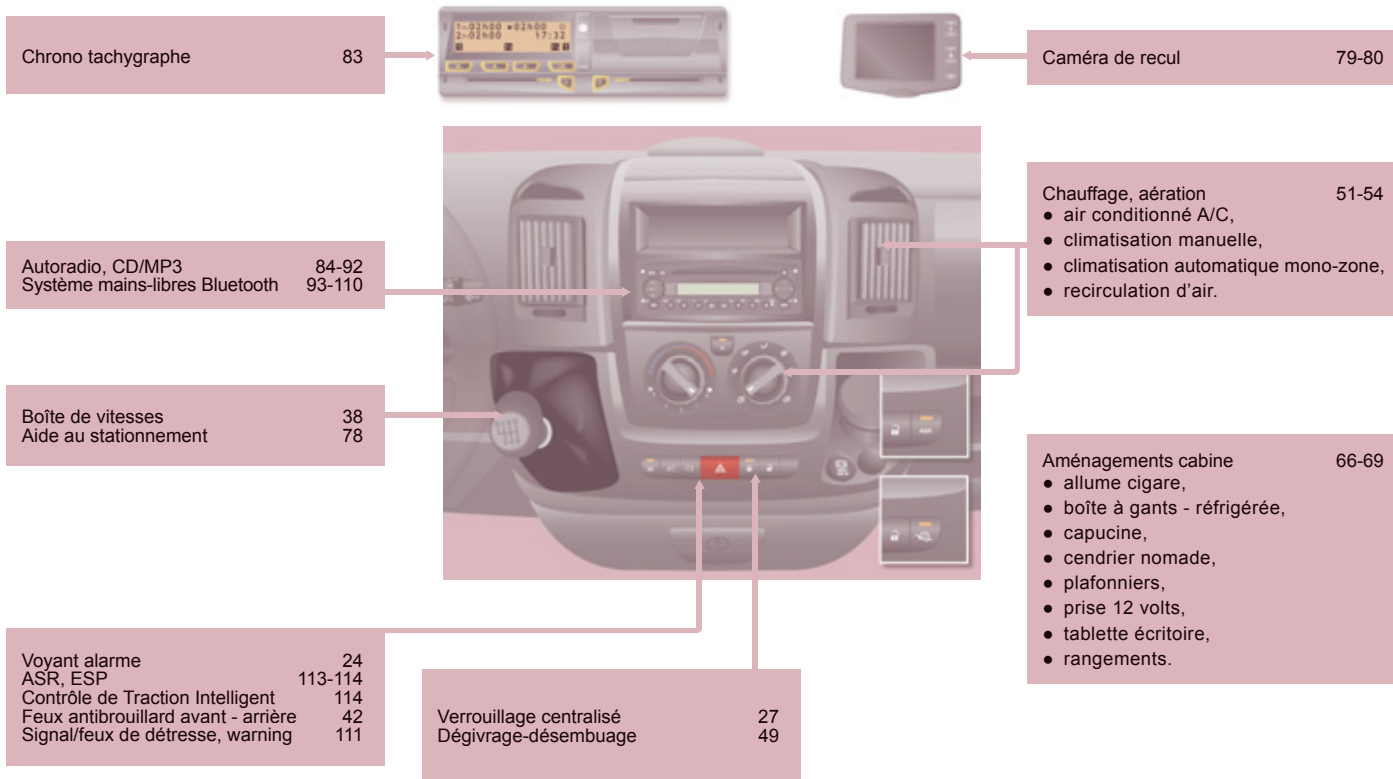

INTÉRIEUR

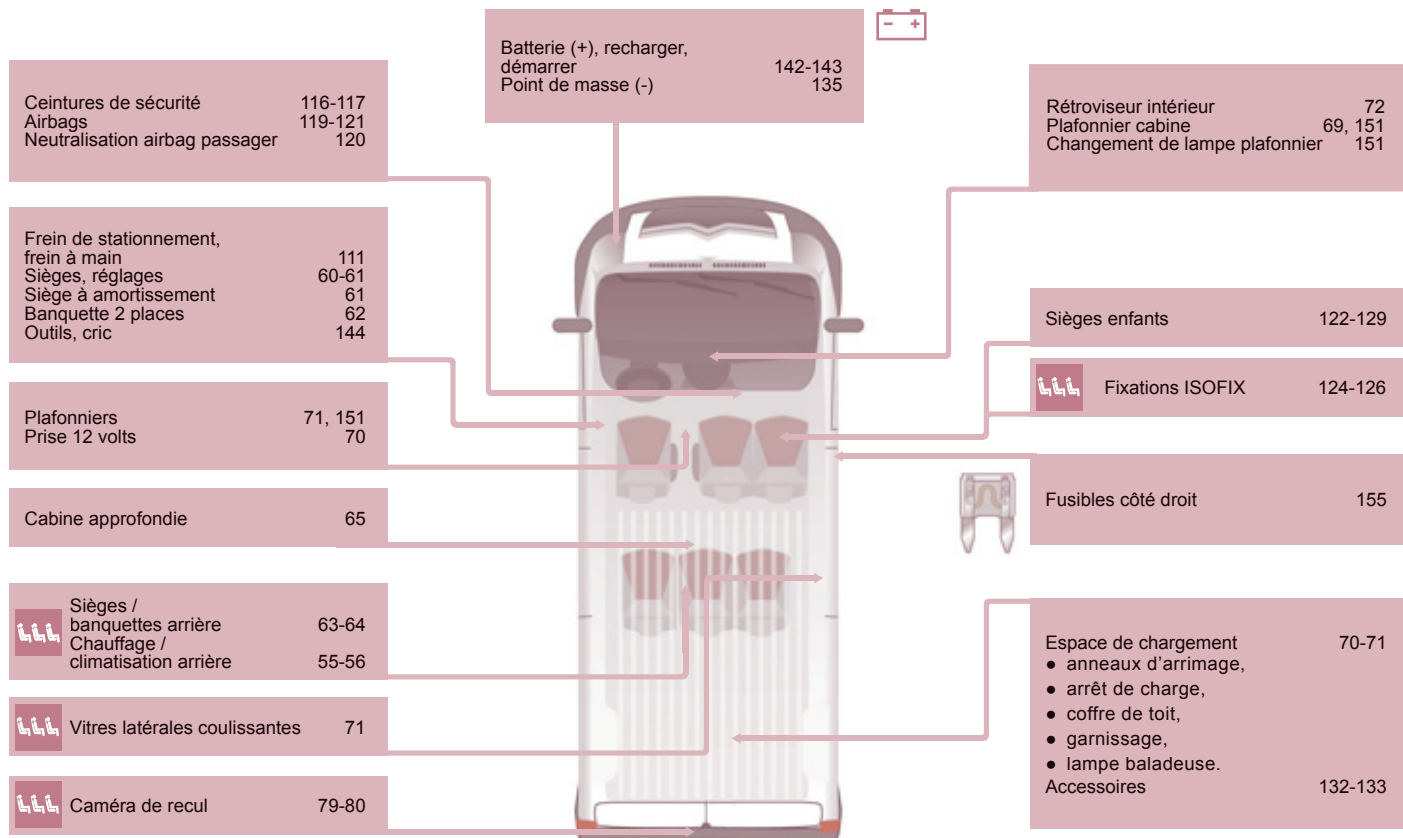

CARACTÉRISTIQUES - ENTRETIEN

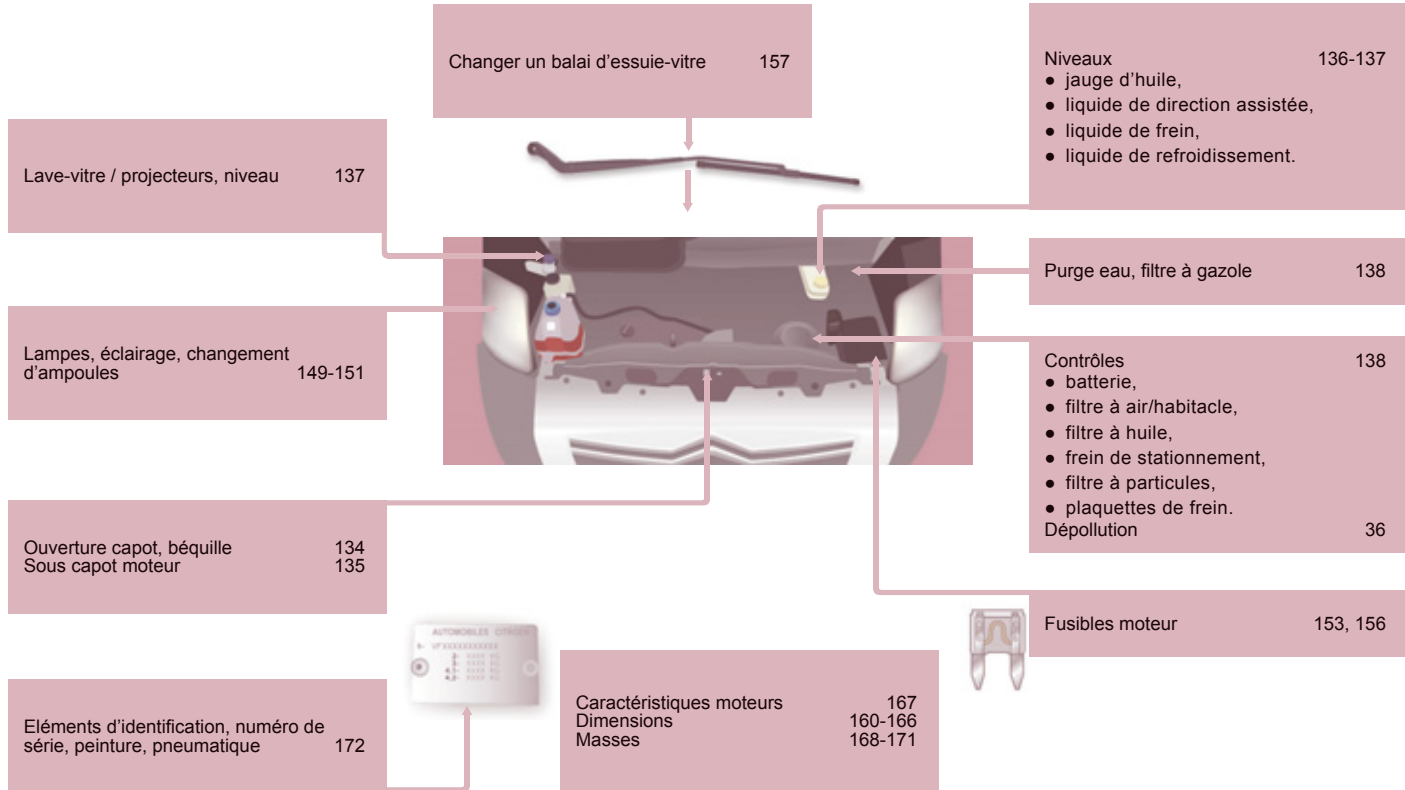







Cette notice présente tous les équipements disponibles sur l'ensemble de la gamme.

Votre véhicule reprend une partie des équipements décrits dans ce document, en fonction du niveau de finition, de la version et des caractéristiques propres au pays de commercialisation.

Les descriptions et figures sont données sans engagement. Automobiles CITROËN se réserve le droit de modifier les caractéristiques techniques, équipements et accessoires sans être tenue de mettre à jour la présente notice.

Ce document fait partie intégrante de votre véhicule. Pensez à le remettre au nouveau propriétaire en cas de cession.

Automobiles CITROËN atteste, par application des dispositions de la réglementation européenne (Directive 2000/53) relative aux véhicules hors d'usage, qu'elle atteint les objectifs fixés par celle-ci et que des matières recyclées sont utilisées dans la fabrication des produits qu'elle commercialise.

Les reproductions et traductions même partielles sont interdites sans autorisation écrite d'Automobiles CITROËN.

Imprimé en UE

Français

04.11

Automobiles CITROËN

Siège social : 6 rue Fructidor - 75835 Paris Cedex 17 - France

TÉL. : +33 (0) 1 58 79 79 79 - www.citroën.fr

S.A. au capital de 16 000 000 € - R.C.S. Paris 642 050 199 - Siret 642 050 199 00990 - APE 741 J



11JPR.0011

Français

2011 – DOCUMENTATION DE BORD

4Dconcept

Diadeis

Seenk

Edipro