

Nikon

F-301

MANUEL D'INSTRUCTION

DESRIPTIF

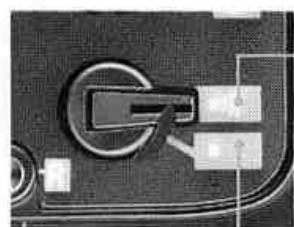

Commutateur d'avertisseur sonore

Cet avertisseur émet un signal sonore dans les cas suivants: (1) Lorsqu'un film non-codé DX est utilisé avec l'échelle des sensibilités réglée sur DX; (2) Lorsque les contacts DX sont sales. (3) Sur- ou sous-exposition et image floue dans l'un des modes d'exposition automatique. (4) En fin de film (5) Pendant le fonctionnement de l'auto-déclencheur

Pas de signal sonore

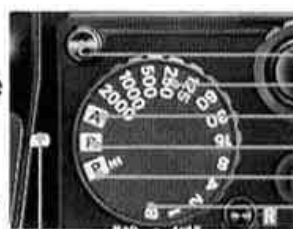

Sélecteur de mode de prise de vues

Levier de déverrouillage (pour les modes P HI, P et A)
 Mode Exposition en Semi-automatique / Manuel
 Mode Exposition avec Priorité à l'Ouverture
 Mode Exposition Programmée à vitesse normale
 Mode Exposition Programmée à Vitesse élevée
 Pose longue
 Repère

Levier de mémorisation de l'exposition en modes automatiques (Page 23).



Témoin lumineux l'autodéclencheur / retardateur

Auto-déclencheur / retardateur (se reporter à la Page 25).



Platine de fixation de l'objectif

Bague des Ouvertures

Echelle des distances

Echelle de Lecture Directe des Ouvertures (ne s'utilise pas avec l'appareil F-301)

Echelle des Ouvertures

Repère d'ouverture / distance



Miroir (ne pas y toucher)

Prise de télécommande (pour câble de télécommande Nikon MC-12A)



Repère de fixation de l'objectif.



Poussoir de déverrouillage de l'objectif



Bague de fixation (Saisir entre l'index et le pouce pour orienter l'objectif au montage / démontage).

Bague de mise au point

Repères de Profondeur de Champ

Repère de compensation pour photographie dans l'infrarouge (se reporter à la rubrique intitulée: PHOTOGRAPHIE DANS L'INFRAROUGE, Page 29).

Sélecteur de sensibilité du film (soulevez et tournez) / **Couronne de compensation** (appuyez sur le poussoir de déverrouillage et faites tourner la couronne de compensation)

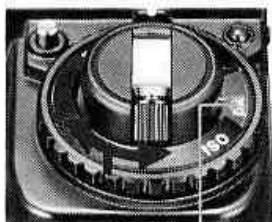

Echelle de compensation d'exposition (-2/+2)

Echelle des sensibilités du film (Position DX pour films codés DX ou 12 à 3200)

Poussoir de déverrouillage de la couronne de compensation d'exposition.

Selecteur de mode d'entraînement du film (soulevez et tournez) / **prise en main**

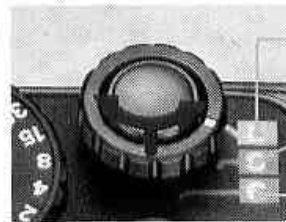

L verrouillage de l'obturateur (cette position met hors tension)

S prise vue par vue

C prise de vues en continu

Déclencheur (Appuyez sur le déclencheur jusqu'à mi-course pour mettre en fonction le posemètre; pour déclencher, appuyez à fond).

Œillet pour courroie de transport

Manivelle de rebobinage du film (sortir la manivelle pour rebobiner le film.)



Fenêtre du compteur de vues

Fenêtre-témoin de la cartouche du film

Repère de plan-film (la distance exacte entre la platine de fixation de l'objectif et le film est de 46,5mm).

Témoin lumineux rouge (clignote dans les cas suivants: (1) Lorsqu'un film non-codé DX est utilisé avec l'échelle des sensibilités réglée sur DX; (2) Lorsque les contacts DX sont sales (3) Une fois le film terminé (4) Au moment du déclenchement)

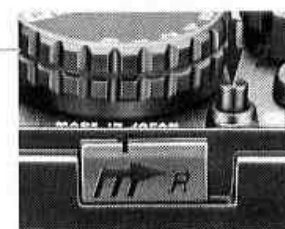

Poussoir de rebobinage du film (appuyez sur tout en actionnant le curseur).

Curseur de rebobinage du film (faire glisser vers la droite)

Témoin d'entraînement du film (tourne pour signaler que le film a été convenablement chargé et qu'il avance normalement).

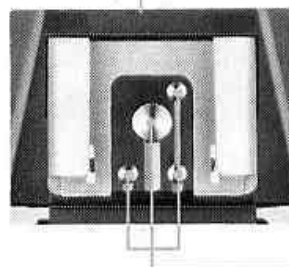

Glissière porte-accessoires (en ce qui concerne les flashes électroniques, se reporter à la Page 26)

Contacts électriques

Obturbateur d'oculaire (monté sur l'oculaire pour éviter la pénétration de la lumière dans le viseur en fonctionnement avec auto-déclencheur ou en télécommande).

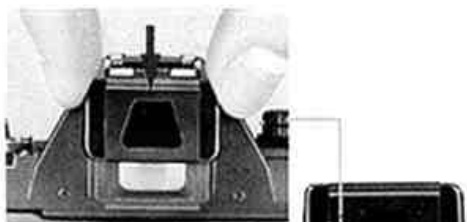

Oculaire de visée

Axe de reboinage du film

Contacts DX (pour indication automatique de la sensibilité du film avec les films codés DX; ne pas toucher; les maintenir propres)

Logement du film

Vis de fixation



Fixation de l'embase/moteur (filetée) (L'adaptateur de pied Nikon AH-3 peut être vissé dans cette fixation).

Lamelles de l'obturateur (ne pas toucher)

Cabestan/axe d'entraînement

Enrouleuse/axe récepteur

Dispositif de déverrouillage du dos d'appareil (pour enlever le dos de l'appareil, appuyez sur le poussoir).

Presseur
(ne pas toucher)

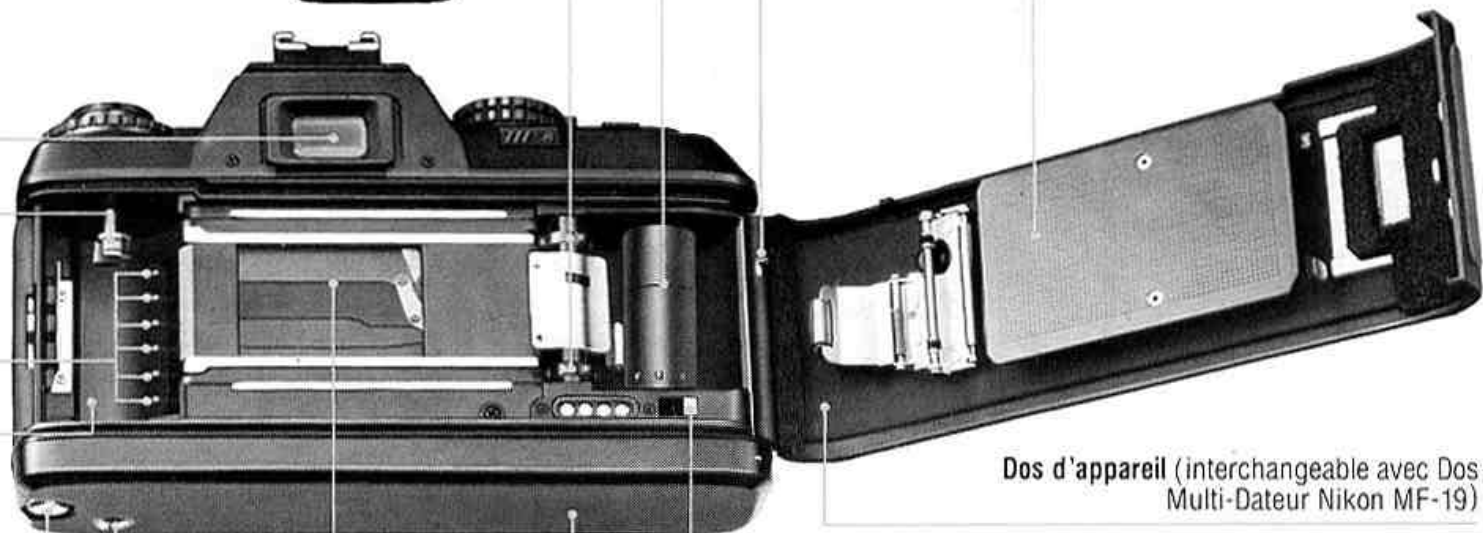

Dos d'appareil (interchangeable avec Dos Multi-Dateur Nikon MF-19)

Repère de l'amorce du film

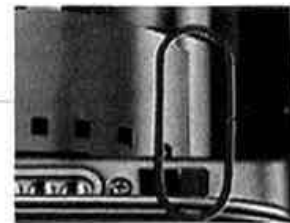

Alimentation à piles LR-03 MB-4 (enlevez l'alimentation pour remplacer les piles; ce modèle est interchangeable avec l'alimentation à piles MB-3 qui permet l'utilisation des piles du type AA)

OPERATIONS DE BASE

FIXATION DE L'OBJECTIF



1. Pour fixer l'objectif.



Pour retirer l'objectif.

En ce qui concerne les objectifs qui ne peuvent être montés sur cet appareil, se reporter à la page 36.

MISE EN PLACE DES PILES ET CONTROLE DE LA TENSION D'ALIMENTATION



2. Enlevez l'alimentation à piles LR-03 MB-4

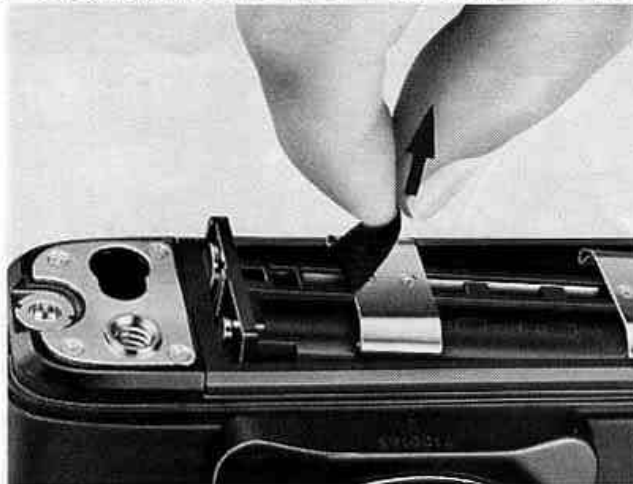

3. Enlevez le support.

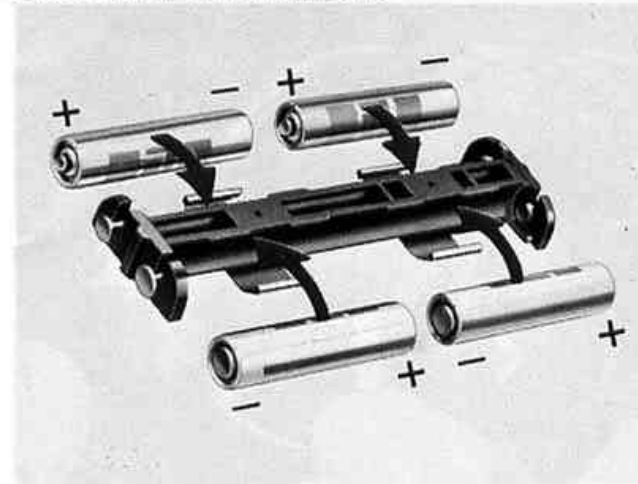

4. Mettre en place 4 piles type AAA.

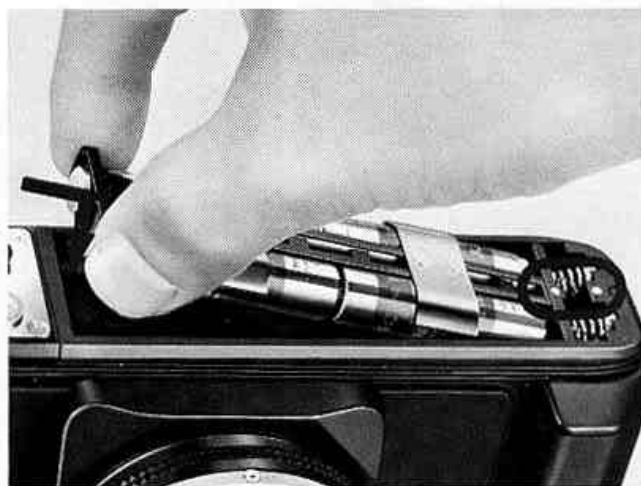

5. Alignez les points blancs et remettez le support en place.

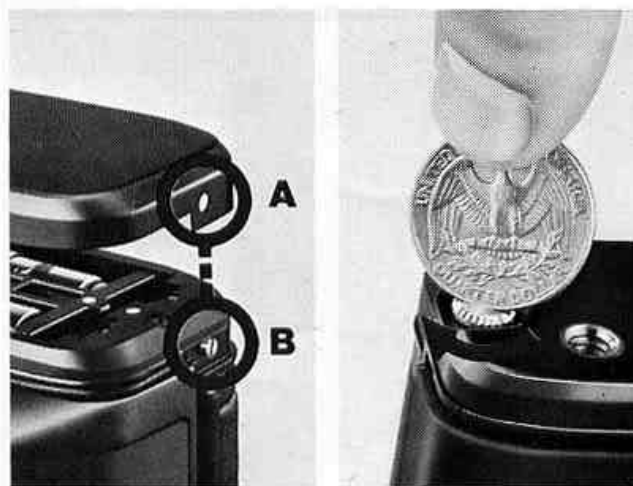

6. Aligner le trou "A" avec la goupille "B" et remontez l'alimentation à piles.

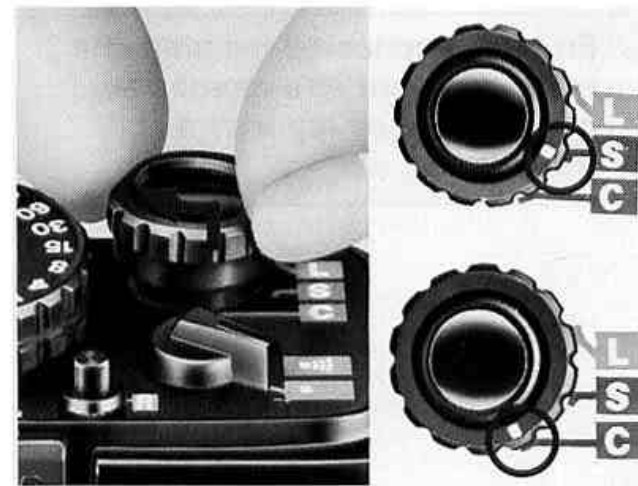

7. Réglez le sélecteur de mode d'entraînement du film.

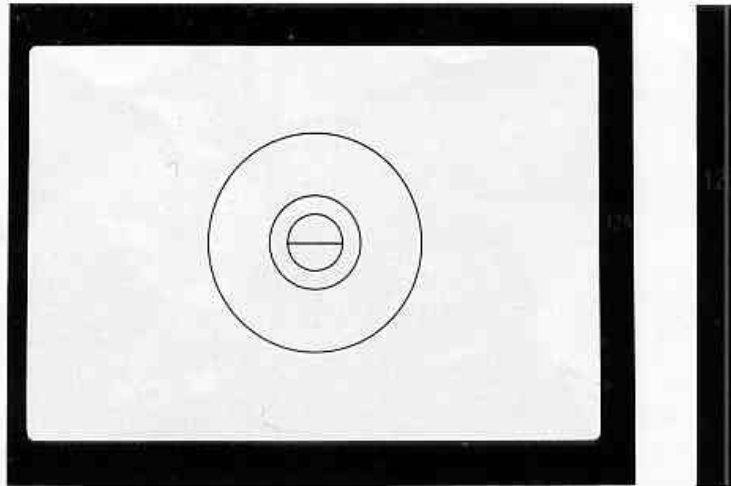
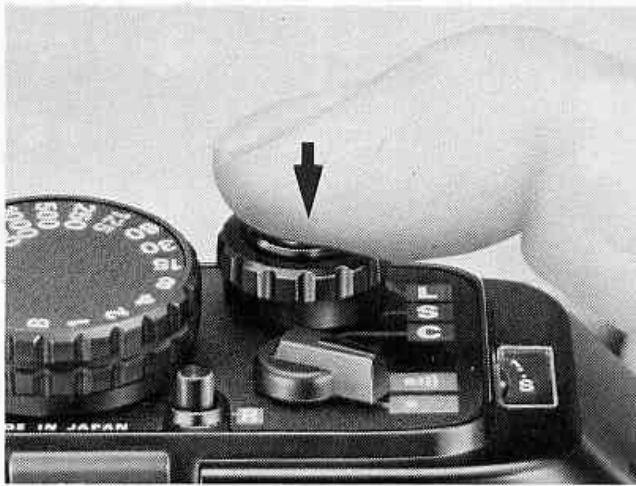

DEL allumée
La tension d'alimentation des piles est suffisante.

8. Pressez doucement sur le déclencheur jusqu'à mi-course, et vérifiez la tension d'alimentation des piles par la DEL montée dans le viseur.

La DEL s'allume si l'alimentation est suffisante et reste allumée pendant 16 secondes environ quand vous relâchez le déclencheur; si vous appuyez à fond sur le déclencheur, la DEL s'éteint 1 seconde après le déclenchement.

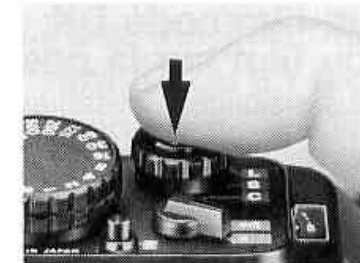
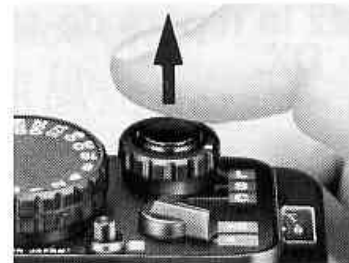
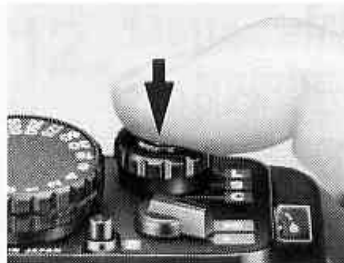

La DEL s'éteint immédiatement après que vous ayez ôté votre doigt du déclencheur pour vous signaler que les piles sont pratiquement épuisées.

La DEL ne s'allume pas.
Les piles sont déchargées ou n'ont pas été mises en place convenablement.

Pour le contrôle des piles, le sélecteur de mode de prise de vue peut être réglé sur toute autre position que B.

CHARGEMENT DU FILM

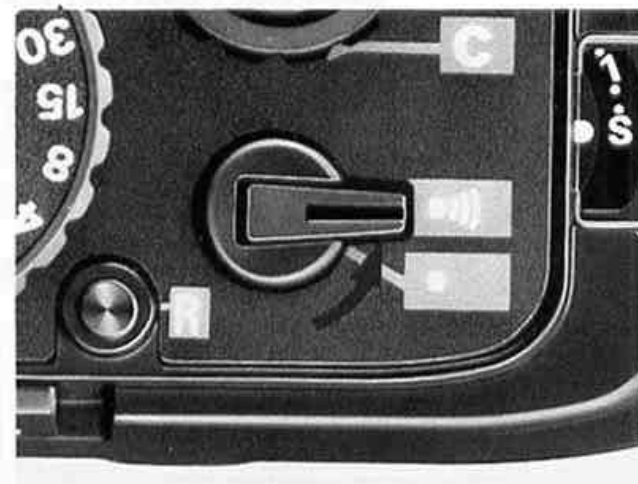

9. Avec un film codé DX, placez le repère de sensibilité du film sur la position DX.

La gamme de sensibilités utilisables pour le film codé DX est de 25 à 4000 ISO

10. Placez le commutateur d'avertisseur sonore en position S.

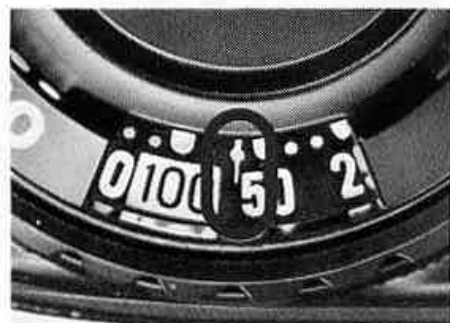

Avec un film autre que codé DX, placez le repère sur la position qui correspond à la sensibilité du film.

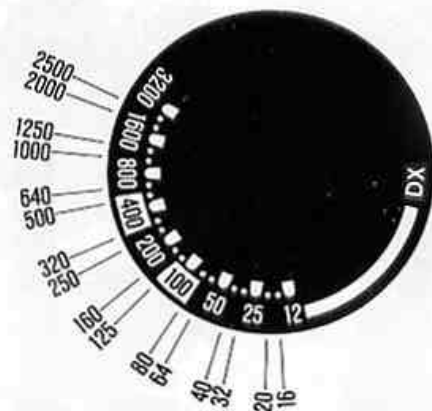

Les deux points qui séparent les chiffres désignent des valeurs de sensibilité intermédiaires.

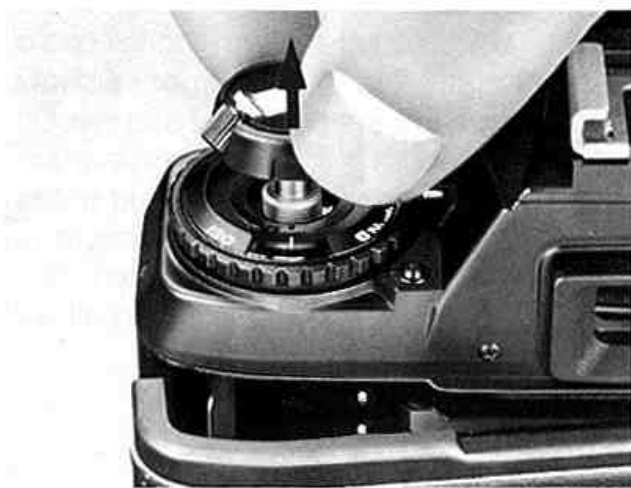

11. Ouvrez le dos de l'appareil.

Tirez à fond la manivelle de re-bobinage du film jusqu'à l'ouverture du dos.

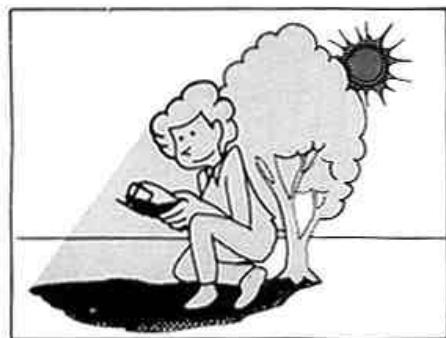

Évitez de charger et de décharger le film en plein soleil.

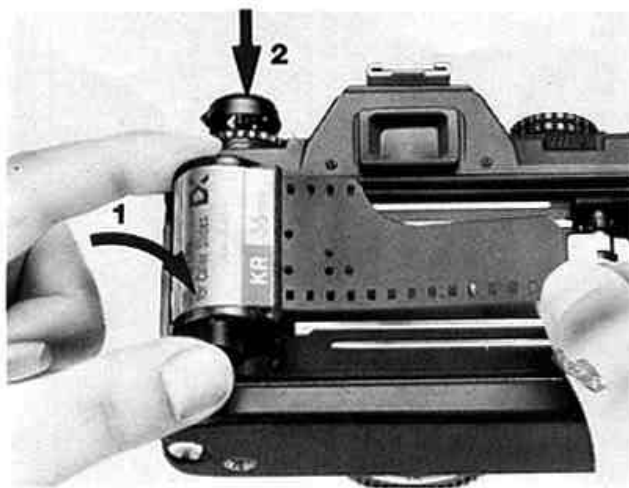

12. Mettez en place une cartouche de film.

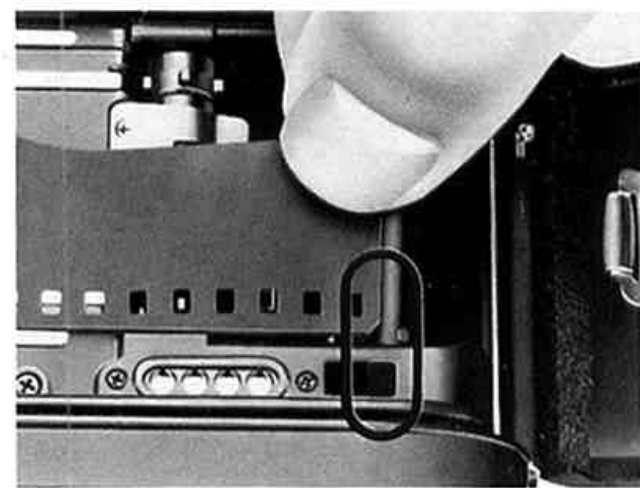

13. Tirez sur l'amorce du film jusqu'au repère rouge.

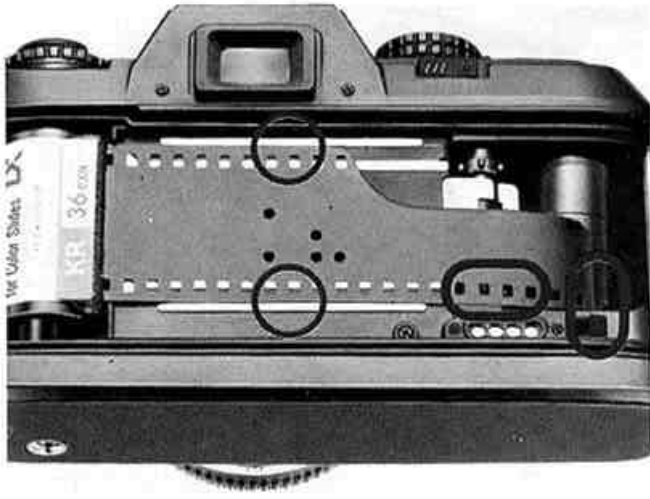

14. Contrôlez la position du film et refermez le dos de l'appareil.

Pour éviter des dommages, les rideaux d'obturateur restent fermés pendant que le dos de l'appareil est ouvert.

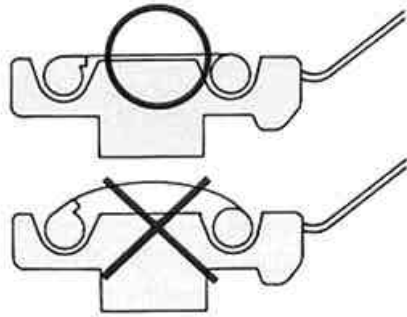

Le film doit être parfaitement tendu.

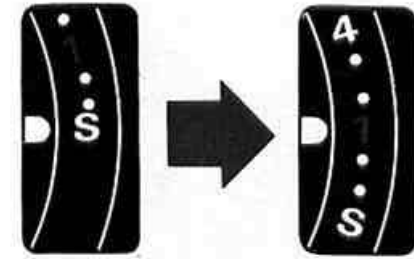
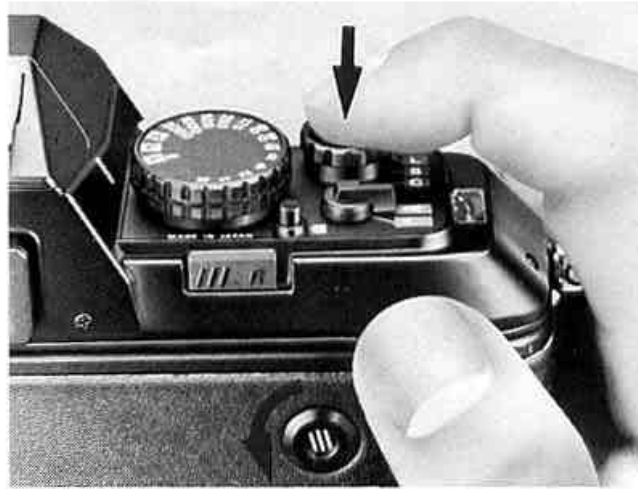

15. Pressez le déclencheur pour entraîner automatiquement le film jusqu'à la première vue.

Le témoin d'entraînement du film tourne et signale que le film a été convenablement chargé.

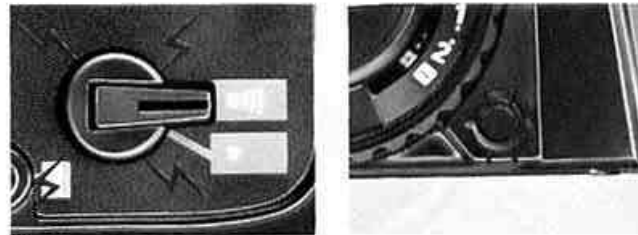

Si un signal sonore intervient et si le témoin lumineux rouge s'allume, procédez aux contrôles suivants:

- (1) Assurez-vous que vous utilisez bien un film codé DX
- (2) Assurez-vous que les contacts DX sont propres. (Voir la page 30.)

PRISE DE VUES EN MODE P

Le Nikon F-301 comporte quatre modes d'exposition automatiques: les Modes Double Programme (P et P HI) et Priorité à l'Ouverture (A), plus le Semi-automatique/manuel. De ces quatre modes, le mode P est le plus facile à mettre en œuvre dans la plupart des cas. Pour de plus amples informations sur les modes d'exposition, veuillez vous reporter aux pages 19 à 22.

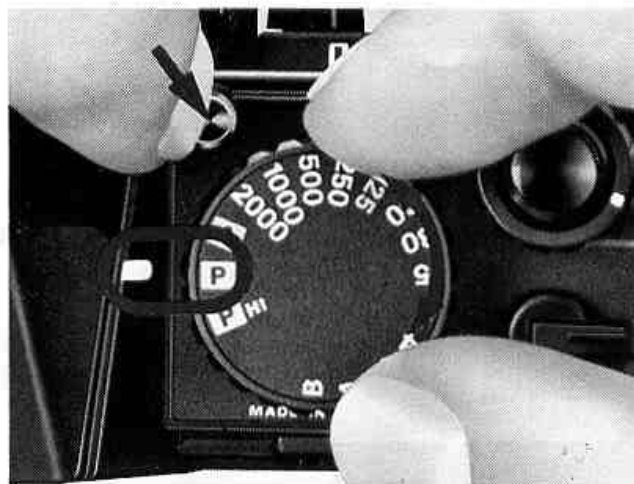

16. Placez le sélecteur de mode de prise de vues sur la position P.

Faites tourner le sélecteur tout en appuyant sur le poussoir de déverrouillage.



17. Réglez l'objectif pour une ouverture minimale (c'est à dire sur le nombre la plus élevé f/).

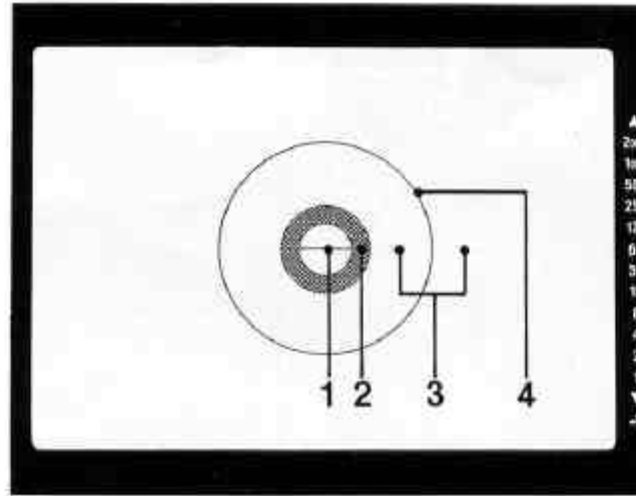

1. Mise au point sur stigmomètre
2. Mise au point sur microprismes (couleur)
3. Mise au point sur dépoli
4. Cercle de référence de 12mm de diamètre

L'exposition correcte est assurée lorsque le sujet principal se trouve à l'intérieur de cette zone de 12mm.

18. Cadrage et mise au point.

(A) Mise au point sur stigmomètre:

Pour une mise au point précise de sujets dont les contours sont très nets, tournez la bague de mise au point jusqu'à ce que les deux moitiés de l'image n'en fassent plus qu'une.

(B) Mise au point sur microprismes

Pour une mise au point rapide ou pour des sujets dont les contours sont indistincts, tournez la bague de mise au point jusqu'à ce que l'image cesse de scintiller et apparaisse nettement.

(C) Mise au point sur dépoli

En macrophotographie à fort grossissement ou si vous utilisez un téléobjectif dont l'ouverture maximale de f/11 ou moins, le stigmomètre risque de s'obscurcir. Tournez alors la bague de mise au point jusqu'à ce que l'image apparaisse nette sur la partie dépolie du verre.

**(A) Mise au point
sur stigmomètre**

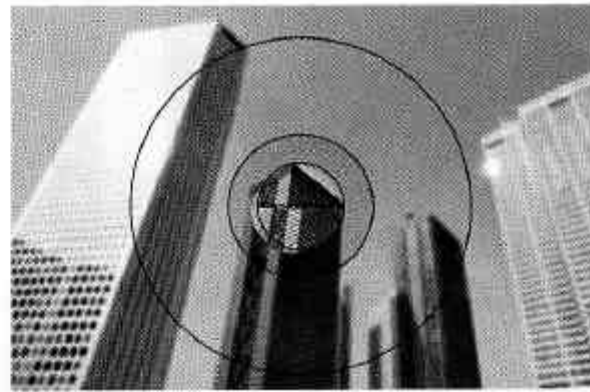

Flou

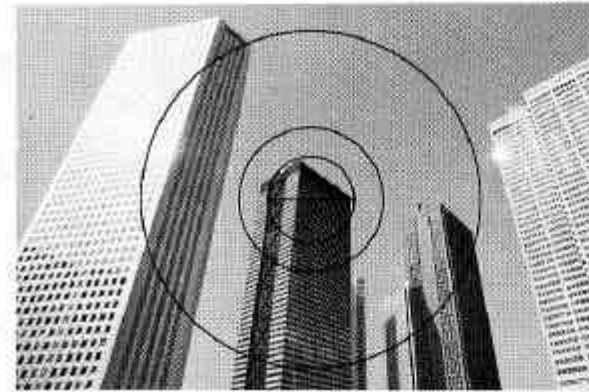

Net

**(B) Mise au point
sur microprismes**

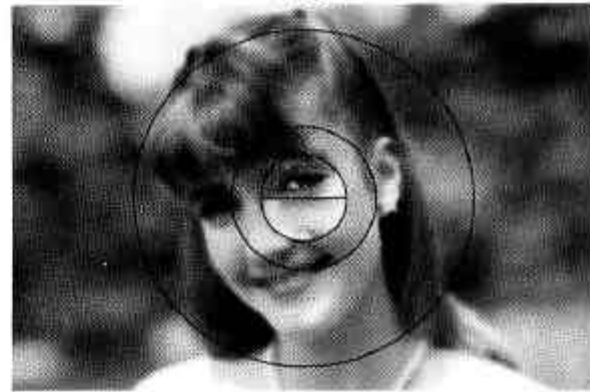

Flou



Net

**(C) Mise au point
sur dépoli**

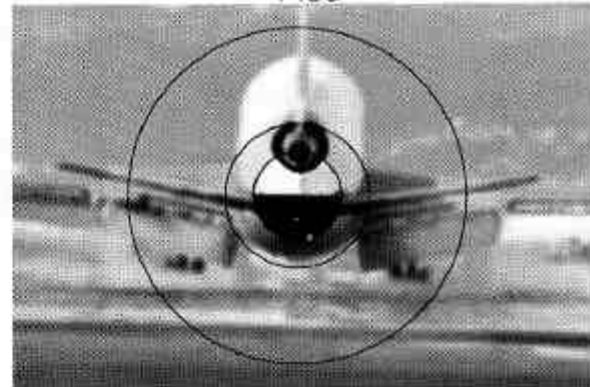

Flou

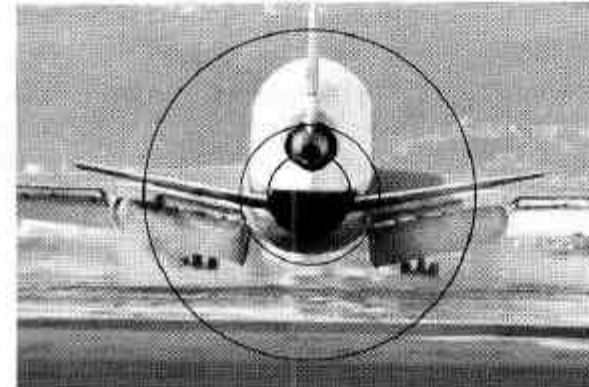

Net

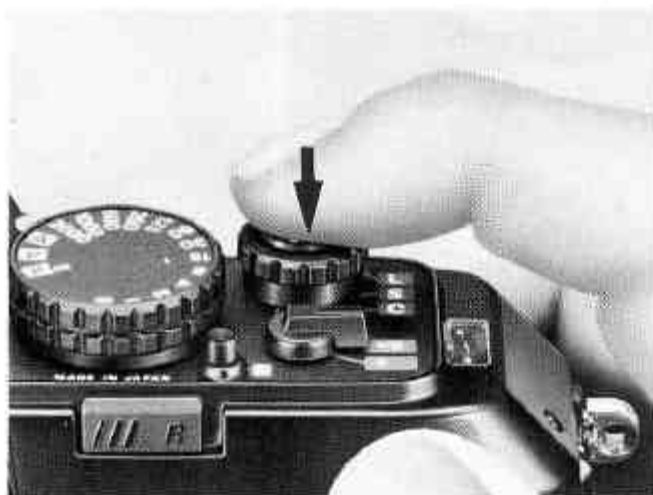

De bonnes conditions d'exposition sont réunies.



Deux DEL signalent une vitesse d'obturation intermédiaire.

19. Appuyez doucement sur le déclencheur.

Si vous n'entendez pas de signal sonore, vous pouvez prendre la photo.

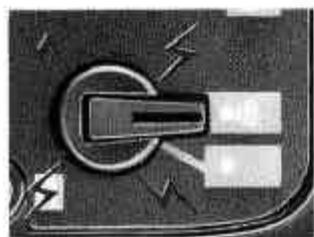

Si vous entendez le signal sonore, jetez un coup d'œil aux DEL dans le viseur et contrôlez les points suivants:



(1) Possibilité d'image floue (1/30sec. ou vitesse plus lente):

Montez l'appareil sur un pied pour éviter qu'il ne bouge, ou utilisez un flash pour synchroniser la vitesse d'obturation à 1/125sec.



(2) La DEL triangulaire supérieure clignote: Il y a surexposition

Montez un filtre sur l'objectif (densité neutre—ND)



(3) La DEL triangulaire inférieure clignote: Il y a sous-exposition
Utilisez un flash électronique.

Les deux DEL triangulaires clignent: Le choix de l'ouverture est erroné



Régalez l'objectif sur l'ouverture minimale. Si votre appareil est équipé d'un objectif Nikkor AI modifié*, d'un téléconvertisseur ou d'une bague PK, aucun avertissement ne vous est transmis.

*Se reporter à la page 36.

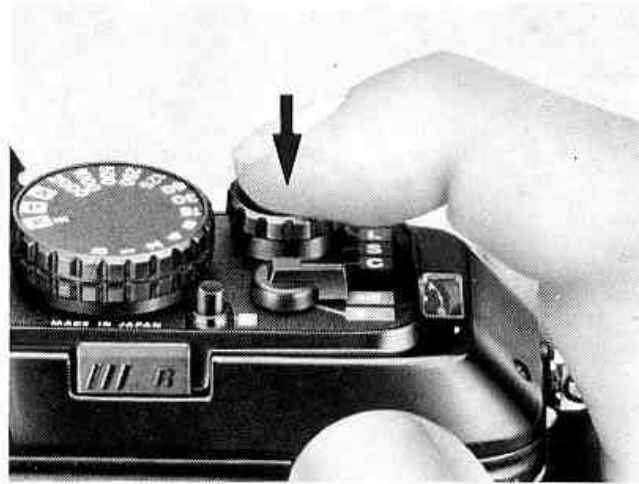

20. Appuyez sur le déclencheur pour prendre la photo.



En position "S", si vous appuyez puis que vous relâchez immédiatement le déclencheur, le film avance automatiquement à la vue suivante.



En position "C", vous prenez jusqu'à 2,5 vues en continu par seconde (fps) aussi longtemps que le déclencheur est maintenu pressé.

Lorsque vous relâchez le déclencheur, la DEL du posemètre et du viseur reste allumée pendant 1 seconde—puis s'éteint automatiquement. Pour mettre le posemètre en fonction, avant de passer à la vue suivante, pressez à nouveau le déclencheur à mi-course et la DEL restera allumée pendant 16 secondes.

REBOBINAGE DU FILM

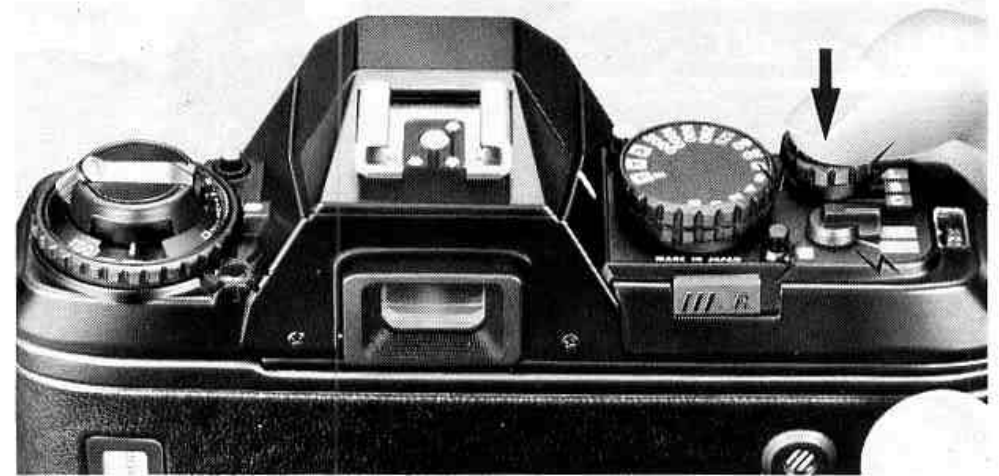

21. L'entraînement du film cesse automatiquement à la fin du film.

Lorsque vous appuyez sur le déclencheur, l'avertisseur émet un signal sonore et le témoin rouge clignote pour signaler qu'il faut rebobiner le film.



22. Placez le sélecteur de mode d'entraînement du film sur "L".

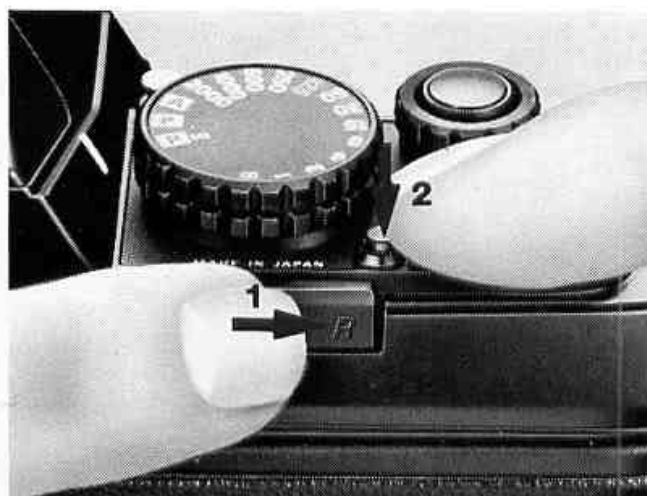

23. Tout en faisant glisser le curseur de rebobinage, appuyez sur le poussoir de rebobinage du film.

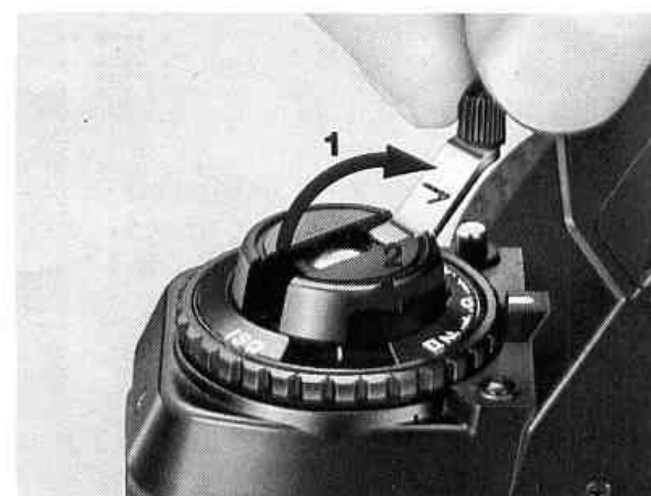

24. Rebobinage du film.
Sortir la manivelle de rebobinage du film; tournez la manivelle jusqu'à ce que le témoin d'entraînement du film cesse de tourner.

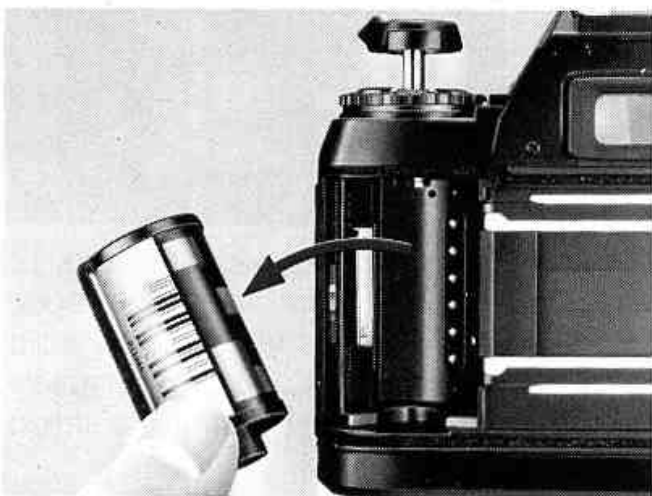

25. Enlevez la cartouche de film.



EXPOSITION

MODES D'EXPOSITION PROGRAMMES

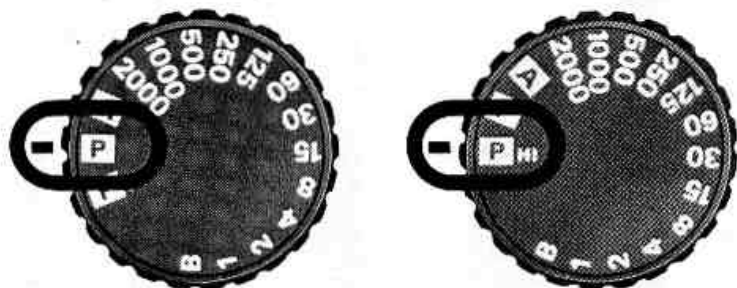

Le micro-processeur qui pilote les fonctions du F-301 détermine automatiquement la combinaison optimale entre la vitesse d'obturation et l'ouverture du diaphragme. Le F-301 comporte deux modes d'exposition automatiques programmés: le mode normal (P) et le mode rapide (P HI). Si vous devez utiliser une vitesse d'obturation élevée, comme c'est le cas avec un télé-objectif ou pour prendre des sujets en déplacement très rapide, c'est le mode P HI qui convient le mieux. (Pour de plus amples informations sur l'exposition automatique programmée, se reporte aux pages 13 à 17).

Graphique du double programme (50 mm f/1,4, 100 ISO)

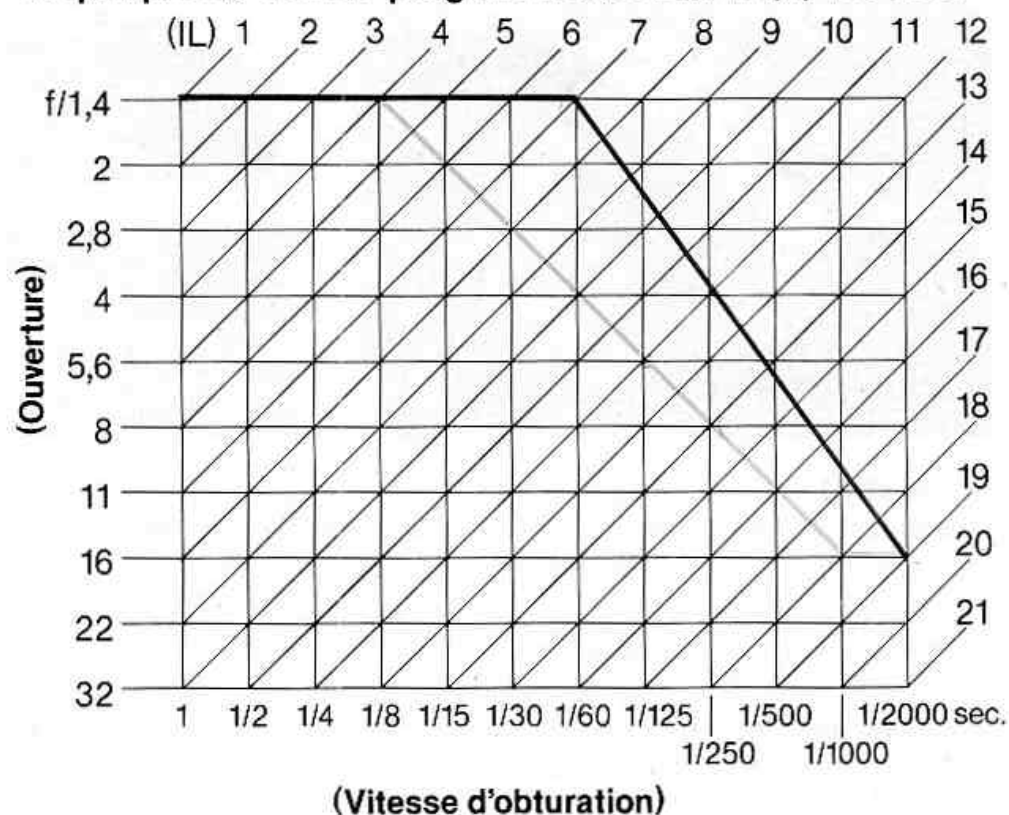

Ce graphique de IL (indice de luminosité) montre la différence entre les modes d'exposition automatiques programmés normal et rapide du F-301. Regardez là où des lignes de couleur coupent des lignes diagonales. Cela indique la combinaison d'ouverture (ligne horizontale) et de vitesse d'obturation (ligne verticale). Par exemple, à une luminosité de 12 IL, le F-301 sélectionne f/4 et 1/250 sec. en mode "P HI"; f/5,6 et 1/125 sec. en mode "P" (avec un objectif 50 mm f/1,4 à 100 ISO).

MODE D'EXPOSITION AVEC PRIORITE A L'OUVERTURE

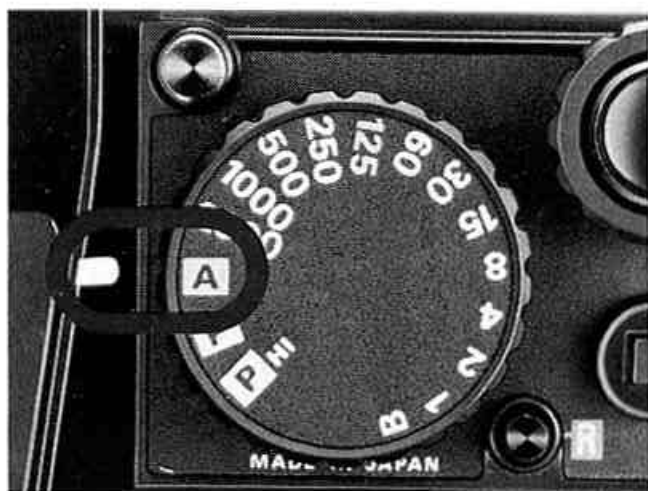

Bonne
exposition
garantie

Deux DEL
signalent une
vitesse d'obturation
intermédiaire.

En position A, le micro-processeur du F-301 sélectionne automatiquement la vitesse d'obturation correcte qui correspond à l'ouverture que vous avez choisie. Ce mode d'exposition s'impose lorsque la profondeur de champ a pour vous une importance primordiale. Si vous voulez rendre flou l'arrière-plan des portraits, par exemple, vous préférerez une ouverture plus grande pour limiter la profondeur de champ. En revanche, pour obtenir l'image parfaitement nette d'un paysage, préférez une ouverture plus réduite.

1. Placez le sélecteur de mode de prise de vues sur la position A
2. Réglez l'ouverture du diaphragme au nombre $f/$ désiré (gravé sur l'échelle des ouvertures)
3. Visez et appuyez jusqu'à mi-course sur le déclencheur.

La DEL vous signale la vitesse d'obturation choisie par l'appareil pour garantir une exposition adaptée à l'ouverture que vous avez choisie. En l'absence de signal sonore, vous pouvez prendre votre photo en appuyant à fond sur le déclencheur.

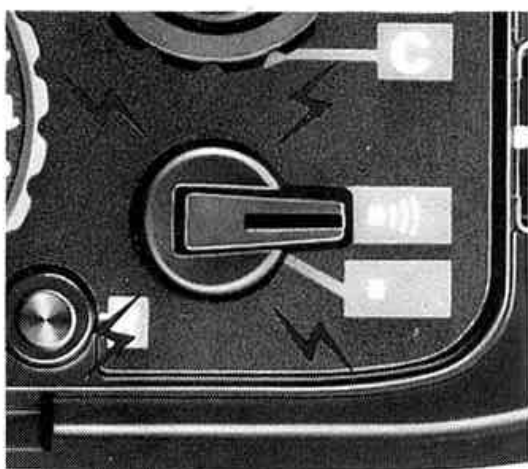

Si l'avertisseur émet un signal sonore, jetez un coup d'œil aux DEL dans le viseur, et contrôlez les points suivants:



(1) L'image peut être floue (1/30 sec. ou vitesse plus lente).

Montez l'appareil sur un pied pour assurer sa stabilité ou utilisez un flash pour synchroniser la vitesse d'obturation à 1/125 sec.



(2) La diode triangulaire supérieure clignote: Surexposition

Diaphragmez davantage jusqu'à ce que la diode cesse de clignoter ou bien montez un filtre sur l'objectif (densité neutre—ND)



(3) La diode triangulaire inférieure clignote: Sous-exposition

Ouvrez davantage le diaphragme ou, si nécessaire, utilisez un flash.

MODE D'EXPOSITION SEMI-AUTOMATIQUE/MANUEL

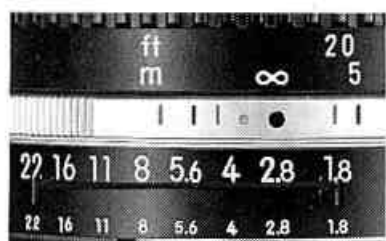

Vitesse d'obturation pour une bonne exposition

Vitesse d'obturation sélectionnée



Modifiez la vitesse d'obturation et/ou l'ouverture

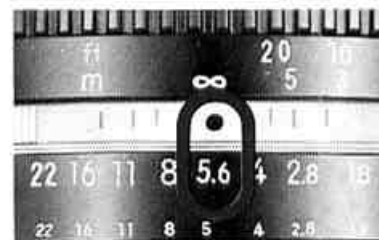

En mode M (1—1/2000 sec. et B), la vitesse d'obturation et l'ouverture sont déterminées l'une et l'autre à la main en fonction des effets recherchés. Pour saisir une action au vol, préférez des vitesses d'obturation élevées, en revanche des vitesses d'obturation plus lentes permettront un flou artistique délibéré. Le mode Manuel aide également à mieux contrôler la profondeur de champ.

1. Sélectionnez une vitesse d'obturation et une ouverture
2. Visez et appuyez jusqu'à mi-course sur le déclencheur.

La DEL qui ne clignote pas signale la vitesse d'obturation sélectionnée; l'autre DEL qui clignote indique la vitesse d'obturation convenant à une bonne exposition.

Lorsque les deux DEL clignotent, la vitesse d'obturation appropriée est une vitesse intermédiaire.

Modifiez la vitesse d'obturation et/ou l'ouverture de manière à n'avoir qu'une seule DEL allumée dans le viseur.

En mode M, il n'y a pas de signalisation par avertisseur sonore

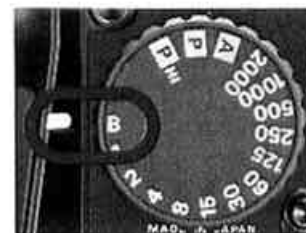

En position "B", l'obturateur reste ouvert aussi longtemps que le déclencheur reste sollicité. Bien qu'aucune DEL n'apparaisse dans le viseur, le posemètre de l'appareil reste en circuit en B.

POUR DES CAS D'EXPOSITION PARTICULIERS



(En mode A)

Commande de mémorisation de l'exposition automatique

Pour prendre une vue d'un sujet situé en dehors de la zone centrale de 12mm de diamètre ou lorsqu'il y a une différence de luminosité importante entre le sujet principal et le fond (par exemple un sujet violemment éclairé par derrière) et que l'appareil est en mode P, P HI ou A, il est préférable d'utiliser la commande de mémorisation de l'exposition automatique. Enfoncement du levier tandis que le posemètre est en marche, ce qui maintient une valeur d'exposition correcte sur le sujet principal de votre image.

1. Centrez le sujet principal dans le viseur ou rapprochez-vous du sujet.
2. Appuyez sur le déclencheur jusqu'à mi-course.
3. Tournez le levier de mémorisation de l'exposition automatique vers l'objectif et maintenez-le dans cette position.
4. Recadrez et prenez la photo.

Pour recomposer en mode "A", observer le DEL "vitesse d'obturation" qui indique le centre du diamètre de 12mm. Il clignotera aussi longtemps que vous maintiendrez le levier en position*. Ne pas tenir compte du DEL qui clignote. La vitesse de l'obturateur est indiquée par un autre DEL qui s'allume (1/60 sec. dans l'exemple). En mode P et P HI, le DEL "vitesse d'obturation" ne clignote pas.

* Dans la photo N°4, le clignotement 250 indique la vitesse d'obturation pour le fond; l'allumage 60 indique la vitesse d'obturation pour le visage de la jeune fille.

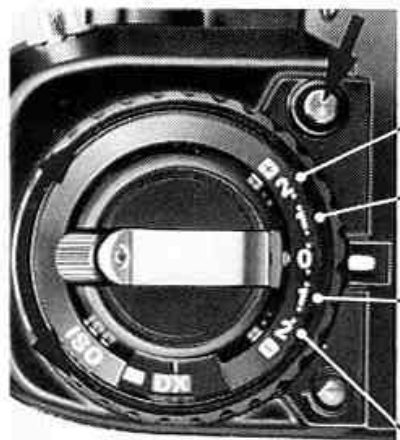

Cas-types où la compensation d'exposition peut s'avérer utile

- + 2 = Fond blanc, prise de vues sur champ de neige
- + 1 = Fond blanc qui occupe la moitié de la zone visée
- 1 = Sujet violemment éclairé, fond noir occupant la moitié au moins de la zone visée.
- 2 = Fond noir

Selecteur de compensation d'exposition

Dans certains cas où l'éclairage n'est pas habituel—paysages de neige, sujets en contre-jour ou lorsque le sujet principal et l'arrièreplan sont très violemment contrastés—il est préférable d'utiliser le sélecteur de compensation d'exposition pour éviter une sur- ou une sous-exposition. Les positions - 1 et - 2 correspondent à une diminution de l'exposition de une ou deux valeurs; les positions + 1 et + 2 correspondent à une augmentation de l'exposition de une ou deux valeurs. Si le film dont vous vous servez à une sensibilité de 1600 ISO, la compensation se limite à - 1. A 3200 ISO la sélection de compensation ne s'oriente que dans le sens (+). Pour faire jouer cette fonction, appuyez sur le poussoir de verrouillage et sélectionnez la valeur de compensation qui vous paraît s'imposer. Une fois la vue prise, ramenez le sélecteur sur la position zéro.



Sans compensation



+ 2EV compensé

AUTO-DECLENCHEUR/RETARDATEUR

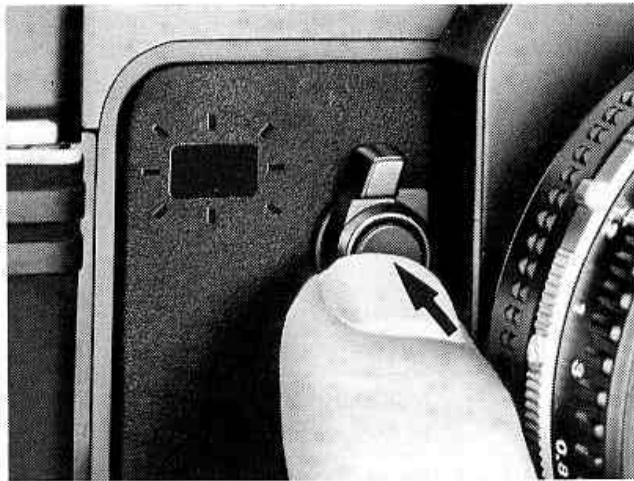

Appuyez sur le poussoir de l'auto-déclencheur. Le témoin d'auto-déclencheur clignote et un signal sonore reste émis (si le commutateur de signal sonore est réglé sur la position **■))**) pendant 10 secondes avant le déclenchement.

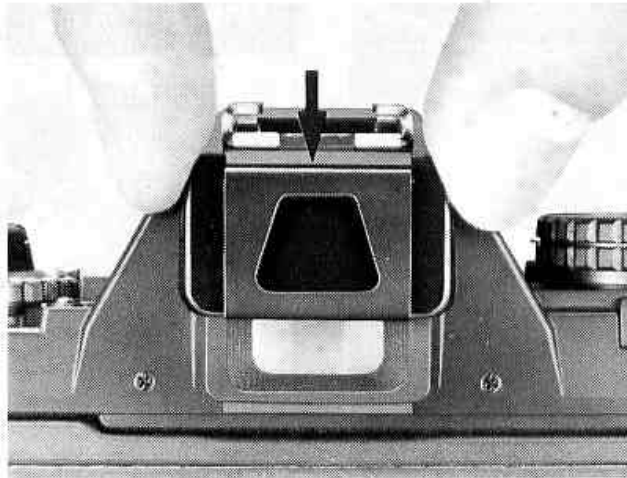

Avec les modes P, P HI ou A, utilisez de préférence l'obturateur d'oculaire pour éviter que la lumière ne pénètre directement dans le viseur.

Quelle que soit la position du sélecteur de mode d'entraînement du film, vous ne pouvez opérer qu'en vue par vue.

PHOTOGRAPHIE AU FLASH

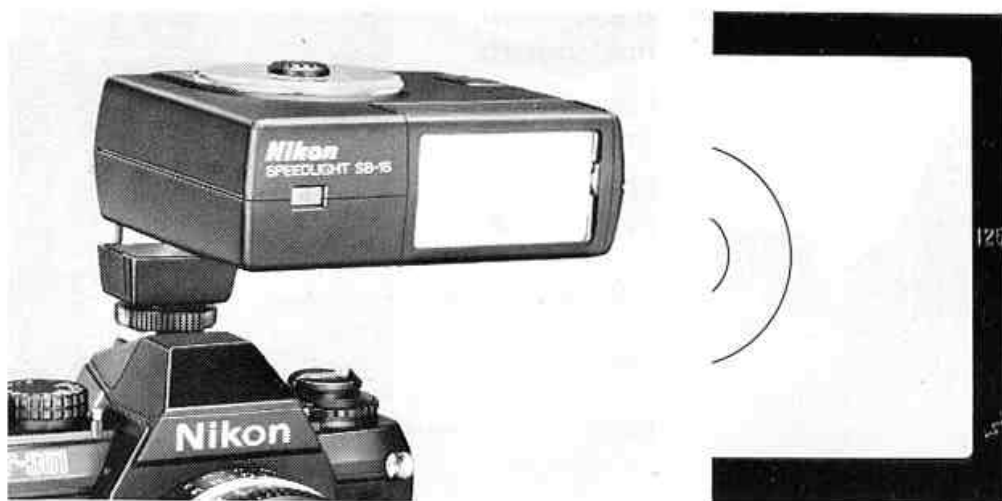

La glissière porte-accessoires du F-301 vous permet de monter directement un flash électronique Nikon.

Lorsque votre F-301 est réglé en mode A, P, P HI, ou en mode manuel à 1/250 sec. ou plus élevée encore, la vitesse d'obturation repasse automatiquement au 1/125 pour une bonne synchronisation du flash. En mode manuel, la synchronisation s'effectue à la vitesse affichée sur le sélecteur dans le cas où celle-ci est égale ou inférieure au 1/125s.

Avec les flashes Nikon, un témoin lumineux dans le viseur vous informe de leur état de charge. Lorsque le posemètre est en fonction, une DEL-témoin de recyclage (foudre) s'allume dans le viseur pour indiquer la possibilité de déclencher le flash. Les témoins lumineux clignotant servent à donner des informations d'avertissement. Les conditions qu'ils indiquent dépendent des modèles de flash utilisés. Pour de plus amples détails, reportez-vous au Manuel d'utilisation de votre flash.

Utilisez seulement des flashes électroniques Nikon. D'autres flashes peuvent endommager les circuits électriques de l'appareil.

Flash Nikon	Connexion	Possibilités de recours aux modes suivants
SB-15/SB-16B SB-18	Directe	Mode automatique programmé TTL*, automatique TTL, automatique non TTL et Manuel
SB-11/SB-14	Câble de liaison TTL SC-23	Mode automatique programmé TTL*, automatique TTL et Manuel
	Câble photocapteur SC-13	Mode automatique non TTL et Manuel
SB-16A/SB-17	Adaptateur AS-6	Mode automatique non TTL et Manuel

Seuls les objectifs Nikon type AI-S et Nikkor permettent des prises de vues au flash en mode automatique programmé TTL. Sur la manière de reconnaître **les objectifs au type AI-S**, se reporter à la page 36.

Les instructions qui suivent ne concernent que des prises de vues au flash en mode automatique programmé TTL et en mode automatique TTL. Pour des prises de vues au flash en mode automatique non TTL et en mode manuel, se reporter à la notice d'utilisation du flash.

Notez que la plage de sensibilités du film pour des prises de vues en mode automatique programmé TTL et en prise de vues au flash en mode automatique TTL s'étend de 25 à 1000 ISO.

PRISE DE VUES AU FLASH (MODE AUTOMATIQUE PROGRAMME TTL) EN MODES P et P HI

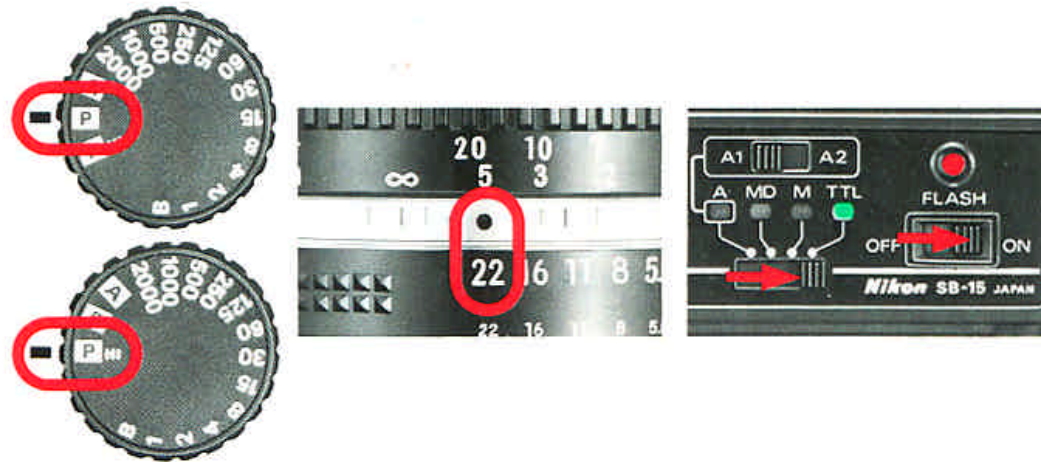

Indications lues dans le viseur:



125 Vitesse de synchronisation avec flash—l'obturateur fonctionne à 1/125sec.



En photographie au flash en mode automatique programmé TTL, l'appareil sélectionne l'ouverture correcte. Notez que seuls des objectifs de type **AI-S** peuvent être utilisés.

Sélectionnez l'un des modes, P ou P HI, et fermez le diaphragme au maximum (f/ plus élevé). Placez le sélecteur de mode du flash sur TTL et mettez le flash sous tension. Regardez alors dans le viseur et pressez le déclencheur à mi-course. Une fois le témoin de recyclage allumé, vous pouvez prendre des photos aussi longtemps qu'aucun des avertissements énumérés ci-dessous ne vous est signalé par une DEL.

Avertissement

Si les DEL triangulaires supérieure et inférieure s'allument, vérifiez le type d'objectif monté sur l'appareil (il doit impérativement s'agir d'un objectif de type AI-S); puis, fermez le diaphragme au maximum.

PHOTOGRAPHIE AU FLASH EN MODE AUTOMATIQUE TTL



En photographie au flash en mode automatique TTL, choisissez l'ouverture correcte.

Sélectionnez le mode "A" ou l'un des réglages manuels. Déterminez l'ouverture à partir des indications du disque calculateur d'exposition du flash. (Pour de plus amples informations, reportez-vous à la Notice d'Utilisation du Flash). Placez le sélecteur de mode du flash sur TTL et mettez le flash sous tension. Regardez dans le viseur et pressez le déclencheur. Vous pouvez prendre votre photo lorsque le témoin de recyclage du flash s'allume.

Indications transmises dans le viseur

En mode A ou pour des vitesses présélectionnées en Manuel, à partir de 1/250sec.

125 — Vitesse de synchronisation avec flash — l'obturateur fonctionne à 1/125sec.

30 — Vitesse d'obturation adaptée à une prise de vues sans flash.

Pour une vitesse d'obturation en présélection manuelle sur 1/125 à 1 sec.:

60 — La vitesse d'obturation établie à partir de l'obturateur manuel de réglage de la prise de vue est de 1/125sec à 1sec.

30 — Vitesse d'obturation adaptée à une prise de vues sans flash

En mode B
Vitesse d'obturation LED n'apparaît pas. Les rideaux d'obturateur restent ouverts aussi longtemps que le déclencheur reste pressé.

AVERTISSEMENTS TRANSMIS PAR LE TEMOIN DU VISEUR



A la fois en mode automatique programmé TTL et en prise de vues au flash en mode automatique TTL, le témoin du viseur clignote pour signaler une sélection de film erronée, une mauvaise connexion entre l'appareil et le flash, ou une possibilité de sous-exposition. Pour éviter le clignotement du témoin du viseur :

- 1) Utilisez un film d'une sensibilité correspondant à la plage de 25 à 1000 ISO.
- 2) Veillez au parfait état des connexions électriques et contacts du flash et de l'appareil.
- 3) Assurez-vous que le sujet se situe toujours à l'intérieur de la **plage de distances compatible*** avec l'automatisme et si nécessaire, ouvrez davantage le diaphragme.

*Se reporter à la Notice d'utilisation du flash.

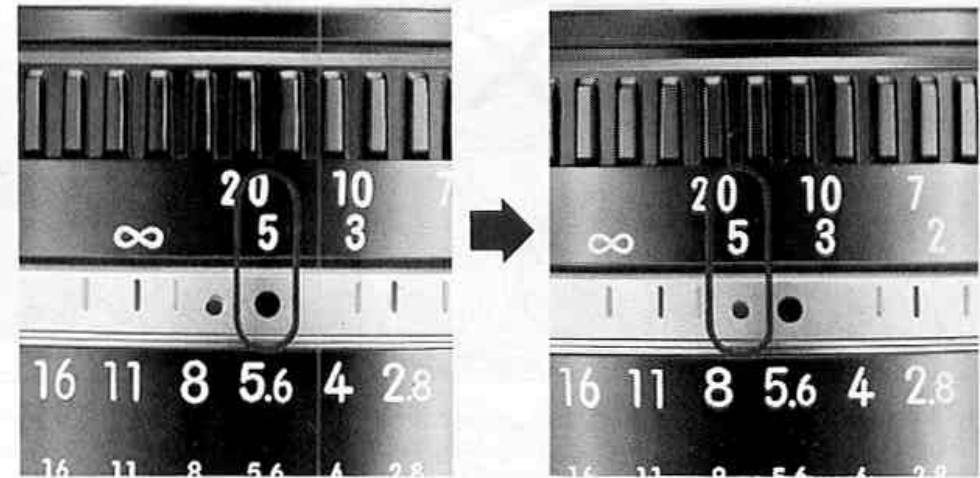

Un filtre spécial (rouge) du type R60, etc. est nécessaire pour procéder à des prises de vues en infrarouge.

1. Sans le filtre rouge, regardez dans le viseur et effectuez la mise au point sur le sujet.
2. Regardez l'objectif et relevez la distance affichée (tenir compte du repère monté sur l'objectif à cet effet).
3. Tournez la bague de mise au point de manière à reporter cette même distance en face du repère infrarouge.
4. Montez le filtre rouge et déclenchez.

CARACTERISTIQUES

Type d'appareil	Appareil reflex mono-objectif 24 x 36 motorisé.	Mode de contrôle d'exposition semi-automatique/manuel	La vitesse d'obturation et l'ouverture sont affichées manuellement.
Format d'image	24 x 36 mm (format standard des films 35 mm).	Obturbateur	Obturbateur à lamelles translation verticale dans le plan focal et régulation électromagnétique.
Monture d'objectif	Monture à baïonnette Nikon	Vitesses d'obturation	Variables en continu de 1 à 1/2000 sec pour les modes d'exposition automatiques P, P HI et A; vitesses normalisées régulées par un socillateur à niobate de lithium entre 1 et 1/2000 sec en mode Manuel; régulation électronique de la pose longue (B).
Objectifs	Plus de 70 objectifs interchangeables Nikkor et Nikon Series E.	Viseur	Viseur à pentaprisme fixe pour visée à hauteur de l'œil; grandissement 0,85X avec objectif de 50 mm réglé sur l'infini; couverture de 92%.
Mesure de l'exposition	Mesure à retour d'information d'intensité lumineuse (P, P HI, A); mesure à pleine ouverture à travers l'objectif (TTL) avec pondération centrale (M) par photodiode au silicium (SPD).	Obturbateur d'oculaire	Permet de protéger le viseur de la lumière extérieure.
Mise sous tension du posemètre	Mise sous tension du posemètre à mi-course sur le déclencheur, lorsque le sélecteur de mode d'entraînement du film est en position S ou C. Le posemètre reste allumé environ 16 secondes une fois le déclencheur relâché.	Plage de visée	Plage de visée fixe Nikon type K2 ultra-claire avec stigmomètre central, couronne de microprismes et dépoli de Fresnel. Un cercle de référence central de 12 mm de diamètre délimite la zone de mesure en pondération centrale.
Gamme de couplage photométrique	IL 1 à IL19 à 100 ISO avec objectif f/1,4	Donnees d'exposition affichees dans le viseur	DEL signalétique de la vitesse d'obturation; DEL signalisation de sur- ou sous-exposition; témoin de recyclage de flash électronique Nikon. Modes P et P HI: Une DEL signale la vitesse d'obturation choisie par l'appareil. Une DEL témoin supérieure et une DEL
Controle de l'exposition	Modes d'exposition automatique: Double programme (vitesse normale et élevée) et A (priorité à l'ouverture); Semi-automatique/Manuel (M).		
Mode de contrôle d'exposition à double programme	Choix entre un programme à vitesse normale ou élevée; la vitesse d'obturation et l'ouverture sont déterminées automatiquement.		
Mode de contrôle d'exposition A—priorité à l'ouverture	La vitesse est déterminée automatiquement et en continu après affichage manuel de l'ouverture.		

	témoin inférieure: clignotent pour indiquer la sur- ou sous-exposition, et également pour signaler un réglage inadéquat de l'ouverture de diaphragme.
	Mode A: Une DEL signale automatiquement la vitesse d'obturation sélectionnée par l'appareil; une DEL témoin supérieure ou inférieure clignote pour signaler une sur- ou sous-exposition.
	Mode M: Une DEL allumée signale la vitesse d'obturation présélectionnée manuellement; une DEL clignotante signale la vitesse d'obturation déterminée par l'appareil pour une bonne exposition; deux DEL clignotantes signalent une vitesse d'obturation intermédiaire. Il n'y a pas de DEL témoin en position B (pose longue).
Mémorisation automatique de l'exposition	Fonctionne avec les modes P, P HI et A; il suffit de maintenir le poussoir en position pour mémoriser la mesure.
Compensation d'exposition	Compensations de ± 2 IL (par tiers de valeur par sélecteur de compensation.
Plage de sensibilités	25 à 4000 ISO pour un film cpdé DX; 12 à 3200 ISO pour un film non-codé DX.
Selection de la sensibilité de film	Automatique pour les films codés CDX. Pour les films autres que les film codés DX, la sensibilité ISO se règle manuellement.
Chargement du film	Le film avance automatiquement à la première vue dès que l'opérateur appuie une première fois à fond sur le déclencheur; le témoin d'entraînement

du film tourne pour signaler que le film est chargé convenablement et entraîné normalement.

Entraînement du film Le film avance automatiquement à la vue 1 dès que l'opérateur a pressé puis relâché le déclencheur; en mode S (vue par vue), le film avance automatiquement d'une vue dès que l'opérateur relâche le déclencheur; en mode C (continu), les prises de vue ont lieu à 2,5 images/seconde, aussi longtemps que l'opérateur maintient la pression sur le déclencheur; l'entraînement du film cesse automatiquement à la fin du film.

Compteur de vues Type additif avec remise à zéro automatique à l'ouverture du dos de l'appareil.

Rebobinage du film Manuel.

Telecommande Avec câble de télécommande Nikon MC-12A (disponible en option).

Avertisseur sonore Retentit (1) lorsqu'un film non-codé DX est utilisé avec un réglage de sensibilité DX; (2) lorsque les contacts DX sont sales; (3) en cas de sur- ou sous-exposition, et éventuellement risque d'image floue en mode d'exposition automatique; (4) en fin de film; (5) pendant le fonctionnement de l'auto-déclencheur.

Témoin lumineux rouge Il clignote: (1) lorsqu'un film non-codé DX est utilisé à une sensibilité DX; (2) lorsque les contacts DX sont sales; (3) en fin de film; (4) lors du déclenchement.

**Auto-declencheur/
retardateur**

A régulation électronique avec temporisation de 10 secondes; une diode clignote et un signal sonore est émis pour informer de l'entrée en fonction de l'auto-déclencheur/retardateur

**Miroir
Dos d'appareil**

A retour instantané automatique. Monté sur charnière avec fenêtre-témoin de la cartouche film et témoin d'entraînement du film; s'ouvre lorsque l'opérateur tire sur la manivelle de rebobinage. Interchangeable avec le Dos Mult-Dateur Nikon MF-19.

**Glissière porte-
accessoires**

Standard ISO, avec contact direct, contact de témoin de recyclage du flash, contact de coupure automatique du flash TTL et contact de pilotage.

**Synchronisation
du flash**

A toute vitesse égale ou inférieure au 1/125sec. avec un flash électronique; avec un flash dédié Nikon, la commutation automatique au 1/125sec. si l'appareil est en mode d'exposition automatique P HI, P, A ou si le sélecteur de vitesse est sur 1/125 ou sur une vitesse plus élevée, en mode Manuel (M). En mode manuel, si le sélecteur est sur 1/125 ou sur une vitesse plus lente, synchronisation à la vitesse affichée.

**Témoin de recyclage
du flash**

La DEL s'allume dans le viseur dès qu'un flash dédié Nikon est recyclé

Piles

4 piles 1,5V AAA; avec l'alimentation à piles LR-06 MB-3 Nikon en option, quatre piles 1,5V AA peuvent être utilisées.

**Nombre de rouleaux de film par jeu de piles fraîches
(approx.)**

Piles		24 poses		36 poses	
		A 25°C	A - 10°C	A 25°C	A - 10°C
Type AAA	Alkalines au manganèse (LR03)	90	9	60	6
	NiCd (KR-AAA)	60	30	40	20
	Carbone de zinc (UM-4)	30	3	20	2
Type AA	Alkalines au manganèse (LR6)	270	75	180	50
	NiCd (KR-AA)	180	90	120	60
	Carbone de zinc (SUM-3)	90	9	60	6

Dimensions

148,5 (L) × 97,5 (H) × 54,5 (P) mm

Poids

Approx. 570g (boîtier nu, sans piles)

OBJECTIFS

Seuls les objectifs énumérés ci-dessous peuvent être montés sur l'appareil Nikon F-301

Tous les objectifs Nikkor du type AI (y compris les objectifs Nikkor de type AI-S)

Tous les objectifs Nikon Series E

Medical-Nikkor 120mm f/4 IF

Reflex-Nikkor 500mm f/8

Reflex-Nikkor 1000mm f/11 (à partir du numéro de série 143001)

Reflex-Nikkor 2000mm f/11 (à partir du numéro de série 200311)

PC-Nikkor 28mm f/3,5

PC-Nikkor 28mm f/4 (à partir du numéro de série 180901)

PC-Nikkor 35mm f/2,8 (jusqu'au numéro 851000, ou à partir du numéro 906201)

Zoom-Nikkor 180-600mm f/8 ED (à partir du numéro 174167)

Zoom-Nikkor 200-600mm f/9,5 (à partir du numéro 300491)

Zoom-Nikkor 360-1200mm f/11 ED (à partir du numéro 174088)

Pour la transformation en AI de la plupart des objectifs Nikkor autres que du type AI qui comportent un diaphragme automatique et une fourchette de couplage photométrique, prenez contact avec votre revendeur agréé Nikon. Même après cette transformation en type AI, les objectifs suivants ne peuvent toujours pas être montés sur le Nikon F-301: Nikkor 55mm f/1,2 (du numéro 184711 au numéro 400000) Nikkor 28mm f/3,5 (du numéro 625611 au numéro 999999) et Nikkor 35mm f/1,4 (du numéro 385001 au numéro 400000).

Objectifs Nikkor type AI

Notez la présence de l'index de couplage photométrique et de la fourchette de couplage photométrique à deux trous.



Objectifs Nikon et Nikkor type AI-S

Les objectifs Nikkor de type AI-S sont compris dans les objectifs Nikkor de type AI. Notez la présence de l'encoche pour information du type d'objectif et de la gravure en orange de l'ouverture minimale. Tous les objectifs Nikon de la Series E sont du type AI-S.

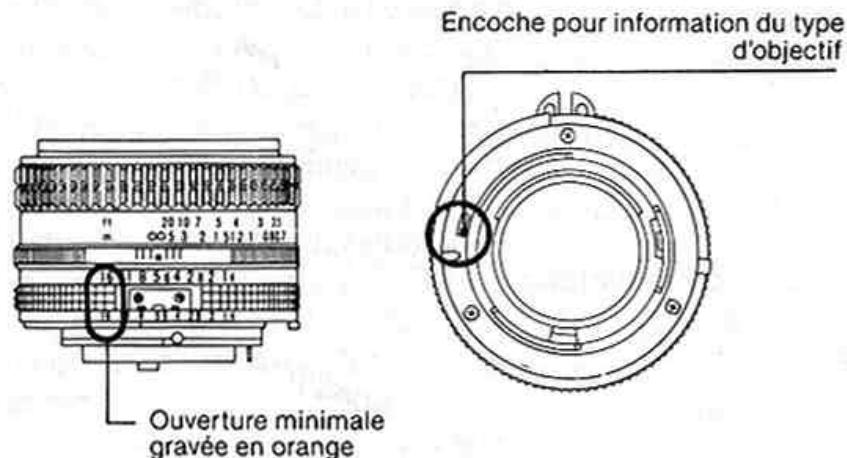

Notes:

1. Les objectifs PC-Nikkor et Medical-Nikkor ne peuvent pas être utilisés en automatique, quel que soit le mode choisi.
2. Les objectifs et accessoires suivants ne comportent pas de dispositif de couplage l'ouverture, et ne peuvent donc être utilisés en mode P ou en mode P HI.

Tous les objectifs Reflex-Nikkor

Tous les objectifs PC-Nikkor

Soufflets

Jeu K de bagues-allonges

3. En modes P et P HI, si l'appareil est équipé d'objectifs Nikkor transformés en type AI, dont l'ouverture maximale est limitée à f/4,5 ou moins, ou de téléconvertisseurs (multiplicateurs de focale) ou de bagues-allonges PK, les vitesses d'obturation effectives seront plus lentes que celles indiquées par le programme standard de la page 19. Bien que la vitesse d'obturation réelle soit signalée par la DEL et qu'une exposition correcte soit assurée même dans ce cas, vérifiez toujours l'état de la DEL pour éviter des images floues à ces vitesses d'obturation plus lentes.
4. En mode P et en mode P HI, si l'appareil est équipé d'objectifs Nikkor transformés en type AI dont l'ouverture maximale est supérieure à f/2, la plage de mesure pour les IL valeurs plus élevées en IL se trouvera réduite à un maximum de 2 IL, en fonction de l'ouverture maximale de l'objectif utilisé.
5. En mode P et en mode P HI, avec les objectifs suivants, Les vitesses d'obturation peuvent être plus lentes que celles indiquées par la DEL du viseur, mais l'exposition sera toujours correcte.
 - Nikkor 50mm f/1,2 (jusqu'au numéro 250525 inclus)
 - Noct-Nikkor 58mm f/1,2 (jusqu'au numéro 175000 inclus)
 - Zoom-Nikkor 50-300mm f/4,5 (jusqu'au numéro 179500 inclus)
 - Nikkor 85mm f/1,8 transformé en type AI
 - Micro-Nikkor 105mm f/4 transformé en type AI
 - Zoom-Nikkor 85-250mm f/4 transformé en type AI

Utilisation de Téléconvertisseurs Nikon

En fonction de l'objectif utilisé, la vitesse d'obturation en mode A peut être plus élevée que celle signalée par DEL dans le viseur, d'une valeur ou moins, et en mode M, une compensation d'exposition pourra s'avérer nécessaire. Pour de plus amples informations, se reporter au Manuel d'instruction du téléconvertisseur.