



Lave-linge/sèche-linge



fr Notice d'utilisation et  
d'installation



Household Appliances

Internet: <http://www.bosch-hausgeraete.de>

**BOSCH**

---

# Sommaire

---

## Notice d'utilisation

Instructions de sécurité générales .....	3
Votre nouveau lave-linge/sèche-linge .....	6
Description du lave-linge/sèche-linge .....	7
Préparation et tri du linge .....	8
Lessives et produits de nettoyage .....	11
Premier lavage .....	14
Programmes et fonctions .....	15
Lavage et séchage .....	26
Fin du programme .....	31
Nettoyage et entretien .....	32
Que faire si... ..	35
Service clientèle .....	39
Données de consommation .....	40

---

## Notice d'installation

Installation, branchement et transport .....	41
--	----

---

## Appendice

Index .....	46
-------------	----

Veillez lire attentivement ces instructions d'installation et d'utilisation et les appliquer.

Conservez toute la documentation fournie pour une utilisation ultérieure ou, en cas de changement de propriétaire, pour la transmettre à ce dernier.

Vous pouvez également rechercher des informations et consulter nos différents produits sur notre site Web :

<http://www.bosch-hausgeraete.de>

---

## Informations relatives à l'élimination des déchets

---

### Élimination des emballages

Votre nouveau lave-linge/sèche-linge vous a été livré dans un emballage de protection. Tous les matériaux utilisés sont sans danger pour l'environnement et recyclables. Veuillez s'il vous plaît vous débarrasser de l'emballage de manière écologique.

Contactez votre revendeur ou l'autorité locale compétente pour connaître les moyens dont vous disposez pour éliminer ces déchets.

#### **⚠ Risque d'étouffement !**

Ne laissez pas les enfants jouer avec l'emballage et les éléments associés. Risque d'étouffement par l'intermédiaire du film plastique et des boîtes en carton pliantes.

---

### Élimination de votre appareil usagé

Les appareils usagés ne sont pas des déchets sans valeur !

Le recyclage de vos appareils usagés permet de récupérer des matières premières de valeur.

#### **⚠ Danger de mort !**

Débranchez les prises des appareils inutilisés. Coupez les câbles principaux et débarrassez-vous de la prise principale.

Condamnez la porte. Cela empêchera les enfants de s'enfermer dans l'appareil et de s'étouffer.

---

# Instructions de sécurité générales

Ce lave-linge/sèche-linge est conforme aux normes de sécurité en vigueur.

## **⚠ Risque d'étouffement !**

Ne laissez pas les enfants jouer avec l'emballage et les éléments associés. Risque d'étouffement par l'intermédiaire du film plastique et des boîtes en carton pliantes.

## **⚠ Danger de mort !**

Débranchez les prises des appareils inutilisés. Coupez les câbles principaux et débarrassez-vous de la prise principale.

Condamnez la porte. Cela empêchera les enfants de s'enfermer dans l'appareil et de s'étouffer.

- Installez le lave-linge en respectant les instructions d'installation fournies, page 41.
- Ne branchez pas le lave-linge/sèche-linge s'il semble endommagé. En cas de doute, consultez le Service clientèle ou votre revendeur.
- Retirez et conservez les boulons de transport et les attaches transversales.

---

## Avant de commencer à l'utiliser

---

## Utiliser le lave-linge/sèche-linge correctement

Ce lave-linge/sèche-linge est destiné à:

- une utilisation ménagère uniquement ;
- au lavage de textiles lavables en machine et à l'eau, et au séchage de ces textiles ;
- à une utilisation de lessives disponibles dans le commerce et au lavage de textiles adaptés à un lavage en machine.

---

## Lors du lavage et du séchage :

---

## Prenez soin de votre lave-linge/sèche-linge

---

## WEEE



**N'utilisez pas** le lave-linge/sèche-linge si :

- le linge a été traité avec un solvant ou a fait l'objet d'un traitement couleur (par exemple, produit anti-tache, éther) ;
- le linge contient de la poussière (par exemple, charbon ou farine) ;
- le linge contient de la mousse/du caoutchouc ;
- le linge contient des traces de laque pour cheveux, du produit d'élimination de vernis à ongles ou des substance similaires ;
- N'oubliez pas de retirer tous les objets des poches des vêtements, notamment les briquets.
- Ne laissez pas les enfants seuls à proximité de l'appareil.
- Veillez à ce que les animaux domestiques n'approchent pas de l'appareil.
- Ne branchez/débranchez pas la prise principale si vos mains sont mouillées.
- Ne débranchez pas la prise principale en tirant sur le câble.
- Attention à l'évacuation d'eau chaude.
- Ne montez pas sur le lave-linge/sèche-linge.
- Ne vous appuyez pas sur la porte de l'appareil lorsque celle-ci est ouverte.
- N'installez pas le lave-linge/sèche-linge dans une pièce où il existe un risque de gel.
- Placez les boulons dans la position requise pour le transport de l'appareil.

Cet appareil est marqué selon la directive européenne 2002/96/CE relative aux appareils électriques et électroniques usagés (waste electrical and electronic equipment - WEEE).

La directive définit le cadre pour une reprise et une récupération des appareils usagés applicables dans les pays de la CE.

# Votre nouveau lave-linge/sèche-linge

## Panneau de commande



### Panneau d'affichage

Indique les paramètres sélectionnés (par exemple, vitesse d'essorage, temps de départ différé) ainsi que la progression et l'état du programme.

### Bouton Start/Stop (départ)

Pour lancer les cycles et les mettre en pause.

### Témoins lumineux

 **Delay timer** (départ différé),  **Time to end** (fin dans...),  **Spin speed** (vitesse d'essorage) déterminent le contenu de l'affichage.

**Normal drying** (séchage normal) sélectionnée

**Delicate drying** (séchage délicat) sélectionnée

### Door

Pour ouvrir le hublot.

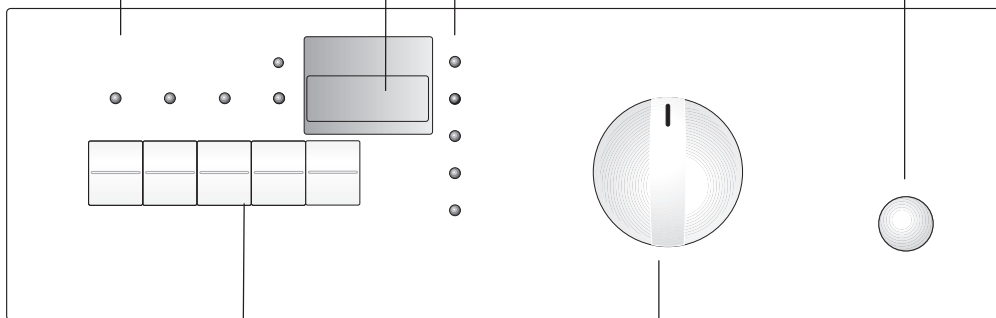

### Boutons

 **Reduced Time** (rapide) (en plus du programme si nécessaire) : programme plus court

 **Delay Timer** (départ différé) (en plus du programme si nécessaire) : sélectionne l'heure de départ (diffère le début du programme).

**Drying**  (séchage) : sélectionne le mode et le temps de séchage.

 **Spin** (essorage) : sélectionne la vitesse d'essorage ou « Sans essorage final ».

**Delicate drying**  (séchage délicat) : température de séchage réduite

Les témoins lumineux des boutons s'allument si l'option a été activée.

### Sélecteur de programme

Pour allumer/éteindre le lave-linge/sèche-linge et sélectionner le programme souhaité.

Vous pouvez le tourner dans les deux sens.

---

# Description du lave-linge/sèche-linge

---

## Utilisation et fonctions spécifiques

Votre lave-linge/sèche-linge dispose des 3 programmes suivants :

- Lavage uniquement
- Séchage uniquement
- Lavage+Séchage automatique

Lors du programme Lavage+Séchage automatique, le cycle passe automatiquement du lavage au séchage.

Le séchage est basé sur le principe de la condensation. La condensation générée au cours du cycle de séchage utilise le tuyau du bassin pour l'évacuation.

Le robinet d'eau doit être ouvert et le tuyau d'évacuation doit être positionné correctement au cours des cycles de séchage.

## La porte

Le lave-linge/sèche-linge est équipé d'un système de sécurité qui empêche l'ouverture de la porte lors du fonctionnement de l'appareil.

Assurez-vous que le bac est vide et que le tambour ne bouge plus.





### **Une fois le programme terminé, ouvrez la porte.**

- Attendez que **End** s'affiche à l'écran.
- Appuyez sur le bouton **Door**  sur le panneau avant de l'appareil.

## Le signal



Le signal sonore indique :



- Appuyer sur un bouton
- Début du programme
- Fin du programme
- Problèmes et pannes.



- ❑ Appuyez simultanément sur les boutons  **Reduced Time** (rapide) et  **Delay Timer** (Départ différé) pour activer ou désactiver le signal. L'affichage indique  ou .

 Le volume du signal ne peut être modifié.

## Le statut du programme

Pour afficher le statut du programme à l'écran, appuyez sur le bouton  **Spin** (Essorage) pendant environ 3 secondes (lorsque le signal  apparaît, un double bip sonore retentit). Le statut du programme est indiqué à la suite de la vitesse d'essorage sélectionnée.

Lorsque le lave-linge/sèche-linge est en cours de lavage, le symbole  s'affiche dans la partie  (Lavage) de l'écran.

Lorsque le lave-linge/sèche-linge est en cours de séchage, le symbole  s'affiche dans la partie  (Séchage) de l'écran.

---

# Préparation et tri du linge

---

## Préparation du lavage

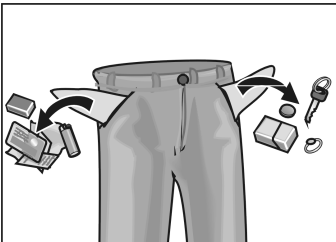

### Avertissement

Les petits éléments/déchets (par exemple, les pièces de monnaie, les agrafes, les aiguilles, les clous) peuvent endommager vos vêtements et certaines parties de votre lave-linge/sèche-linge (le tambour, par exemple).

- ❑ Videz toutes les poches des vêtements avant de les placer dans la machine.
- ❑ Retirez le sable des poches et des revers de manche ou de pantalon.
- ❑ Fermez les fermetures éclair, et attachez les taies d'oreiller et les housses de coussin.
- ❑ Retirez les glissières pour rideaux ou placez-les dans un filet/sac fermé.
- ❑ Lavez dans un filet/une housse de coussin :



- les textiles délicats tels que les collants, les rideaux ;
- les petits éléments, tels que les chaussettes ou les mouchoirs ;
- les soutiens-gorge à armature (l'armature pouvant se détacher au cours du lavage et abîmer l'appareil).

- Les pantalons, les tricotés et les textiles tricotés tels que les vêtements en jersey, les T-shirts ou sweatshirts doivent être lavés à l'envers.
- Ne lavez pas les vêtements dont l'ourlet n'est pas fixé ou les vêtements déchirés car ceux-ci peuvent s'effiloche.

## Préparation du linge pour le séchage

- Ne séchez que du linge qui a été préalablement lavé, rincé et essoré.
- Essorez aussi le linge facile d'entretien avant le séchage.
- Triez le linge par type de tissu et par niveau de séchage voulu pour assurer un séchage correct.

## Tri du linge avant lavage

Tri du linge conformément aux conseils d'entretien indiqués sur le linge

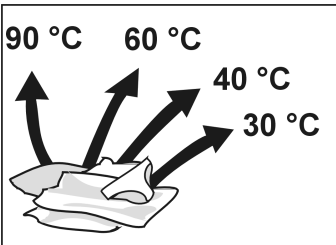

Cotons 90 °C



Couleurs 60 °C, 40 °C, 30 °C



Entretien facile 60 °C, 40 °C, 30 °C



Lavable à la main, et soie et laine lavables en machine, à froid, 40 °C, 30 °C

Ne lavez pas le linge portant la spécification suivante :



= ne pas laver

Triez le linge en respectant la charge maximale.

Ne dépassez pas les charges maximales suivantes afin d'obtenir un séchage optimal :

### Charges de linge maximales pour le lavage

coton (blanc/couleur)	5,0 kg
easy-care (entretien facile)	2,5 kg
silk (linge délicat)	2,0 kg
wool (laine lavables en machine)	1,0 kg

### Tri du linge pour le séchage

#### Avertissement !

Triez le linge en respectant les indications d'entretien spécifiées sur les étiquettes.

Ne séchez en machine que le linge portant l'indication « séchage en machine » ou identifié par les symboles d'entretien suivants :



= Sécher à une température normale



= Sécher à basse température (séchage délicat)

**Ne séchez pas** les textiles suivants dans le lave-linge/sèche-linge :

– Linge identifié par le symbole d'entretien suivant :



= Ne pas sécher dans une sècheuse

- Textiles hermétiques (toile caoutchoutée, par exemple).
  - Textiles délicats (soie, rideaux à base de matériaux synthétiques) - **pouvant se froisser.**
  - Linge très humide - **consommation d'énergie importante.**
  - Laine ou textiles contenant de la laine.
  - Veuillez respecter les indications du fabricant.
- i** Veillez à respecter la charge maximale autorisée.  
Ne surchargez pas le lave-linge/sèche-linge.

### Charges maximales pour le séchage

Coton / couleur	2,5 kg
Entretien facile	1,5 kg

---

# Lessives et produits de nettoyage

---

## Dosage de la lessive

### ⚠ Risque d'empoisonnement !

Conservez les lessives et les produits de nettoyage hors de portée des enfants.

Dosez la lessive selon

- la dureté de l'eau ; (Pour connaître la dureté de l'eau que vous utilisez, contactez directement la compagnie des eaux.)
- les spécifications du fabricant de la lessive utilisée ;
- la quantité de linge ;
- le degré de propreté (avant lavage).
- i** Un dosage correct réduit l'impact sur l'environnement et permet d'obtenir un lavage optimal.
- i** Pour un programme laine, utilisez uniquement des lessives neutres.

## Dosage de la lessive en poudre

### Lavage pour linge normalement sale

- Choisissez un programme sans prélavage.
- Versez la quantité totale de lessive indiquée sur le paquet dans le réservoir **2** du bac à lessive.

### Lavage pour linge très sale

- Choisissez un programme avec prélavage.
- Versez  $\frac{1}{4}$  de la quantité de lessive recommandée dans le réservoir **1** du bac à lessive et  $\frac{3}{4}$  de la lessive dans le réservoir **2**.

## Dosage de la lessive liquide

- i** Utilisez des lessives liquides uniquement pour le cycle de lavage principal, **sans prélavage**.
- Versez la dose recommandée dans le conteneur fourni avec la lessive liquide et placez ce dernier dans le tambour.

**ou**

- ❑ Versez la lessive liquide dans le réservoir **2** du bac à lessive une fois que vous avez rempli le conteneur rouge **A** adéquat.
- ❑ Les niveaux indiqués sur le conteneur vous aideront à verser la quantité de lessive liquide appropriée.
- ❑ Lorsque le réservoir **2** est utilisé pour la lessive liquide, le conteneur rouge **A** doit être retiré.

### **Lessives liquides et départ différé**

Départ différé, page 22.

Lorsque vous sélectionnez le départ différé, utilisez un conteneur pour lessives liquides tel qu'une boule. Sinon, la lessive liquide sera lentement expulsée du conteneur et se figera. Une fois le programme terminé, veillez à retirer le conteneur du tambour.

## Ajout de la lessive/produit de nettoyage

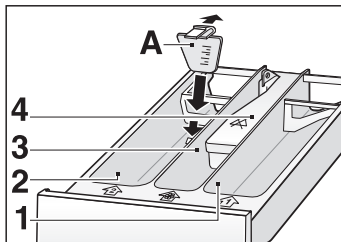

Réservoir 1  
Lessive pour prélavage.

Réservoir 2  
Lessive pour lavage principal.

L'appareil comprend un conteneur rouge **A** pouvant être placé dans le réservoir **2**, ce qui vous permet d'utiliser une lessive liquide.

Les additifs sont automatiquement versés dans le bac lors du rinçage final.

Réservoir ☼ (**3**)  
Versez des additifs liquides (assouplissants ou amidons, par exemple).

**i** Le niveau des liquides ne doit pas dépasser la limite maximale, sinon les bacs se vident trop rapidement.

**i** Avant de verser des additifs épais dans le bac, diluez-les avec un peu d'eau, pour qu'ils n'obstruent pas le siphon.

Réservoir 4  
Est destiné à l'eau de javel.

**i** Si le symbole apparaît sur le couvercle, l'eau de javel ne peut être utilisée dans cet appareil. Si au contraire le symbole n'apparaît pas, l'appareil prend en charge l'eau de javel.

- Tirez le réservoir pour lessive.
- Versez la lessive et/ou le produit de nettoyage.
- Fermez le réservoir pour lessive.

Les produits anticalcaire peuvent être versés dans les réservoirs **1** et **2**, en tenant compte des indications du fabricant. Versez d'abord la lessive puis le produit anticalcaire.

## Produits anticalcaire

---

# Premier lavage

Avant la sortie d'usine de chaque appareil, un lavage test est effectué. Afin d'enlever l'eau résiduelle issue du test, effectuez votre premier lavage à vide.

- Assurez-vous que les boulons de transport ont été retirés de l'arrière de l'appareil.
- Ne mettez pas de linge dans la machine.
- Fermez la porte.
- Ouvrez le robinet.
- Tirez entièrement le réservoir pour lessive.
- Versez la moitié d'une dose de lessive normale dans le réservoir **2**.
- i** N'utilisez pas de lessive spéciale pour laine ou textiles délicats (formation de mousse).
- Fermez le réservoir pour lessive.
- Sélectionnez le programme souhaité à l'aide du Sélecteur de programme tel que  **Cottons** (blanc/couleurs) **60 °C**.
- Appuyez sur le bouton Marche/Arrêt.
- Une fois le programme terminé, placez le Sélecteur de programme en position **Off** (Arrêt).
- Ouvrez la porte.
- i** Laissez la porte entrouverte, pour que l'intérieur du lave-linge/sèche-linge puisse sécher.

---

# Programmes et fonctions

---

## Sélecteur de programme

Vous pouvez sélectionner les programmes souhaités à l'aide du Sélecteur de programme, que vous pouvez tourner dans les deux sens.

---

## Programmes de lavage

 **Cottons** (Blanc/couleurs) 30, 40, 60 °C

Programme de lavage intensif pour textiles coton, couleur ou chanvre.

Charge maximale : 5,0 kg

 **Cottons+**  (Blanc/couleurs avec pré-lavage)  
**60 °C**

Pour linge très sale ou vêtements de travail/combinai-  
sons.

Versez  $\frac{1}{4}$  de la quantité de lessive recommandée  
dans le réservoir **1**

Charge maximale : 5,0 kg

 **Mix/Quick** 30 °C

Programme optimisé en temps, destiné aux textiles  
peu sales en coton et synthétiques faciles à entretenir.  
Vous pouvez laver ensemble des types de linge diffé-  
rents.

Ce programme convient aussi pour laver des textiles  
neufs avant de les porter pour la première fois.

 Lavez séparément le linge blanc et le linge de cou-  
leur. Ne lavez pas du linge de couleur neuf avec du  
linge plus ancien.

Durée de lavage courte.

Charge maximale : 2,0 kg

Vitesse d'essorage réduite

 **Easy-Care** (Synthétiques) 30, 40, 60 °C

Pour fibres synthétiques artificielles, textiles mélangés  
ou en lin délicats.

Ils empêchent la formation de plis, difficiles à enlever  
lors du repassage.

Charge maximale : 2,5 kg

Vitesse d'essorage réduite

### **Delicates (Délicat) 30 °C**

Pour textiles délicats mais lavables, p. ex. en soie, satin, matière synthétique ou en tissu mixte (voilages p. ex.).

Lavage délicat à 30 °C, pour la soie lavable à la main et en machine.

 Nous recommandons de ne pas laver ces textiles avec d'autres textiles rêches.

Charge maximale : 2,0 kg

Vitesse d'essorage réduite

### **Woollens (Laine) cold (froid), 30 °C**

Cycle délicat uniquement destiné au linge « pure laine », traité, anti-rétrécissement lavable en machine. Nous vous recommandons de ne pas laver ces textiles avec d'autres textiles plus résistants.

Les autres types de laine doivent être lavés à la main ou séchés à sec.

Charge maximale : 1,0 kg

Vitesse d'essorage réduite

---

## **Programmes de séchage**

**Drying  (Séchage normal)**  
pour le textile résistant 

Coton et lin blanc/couleur

Charge : 1,5 à 2,5 kg

**Delicate drying  (Séchage délicat)**  
pour le textile délicat   
température de séchage réduite

Linge facile d'entretien (laver et étendre sans essorer), tel que les synthétiques et les mélanges de textiles, mais aussi le coton « laver et étendre sans essorer » (rayonne en viscose, rayonne en fibre acrylique et polyester)







Charge : 1,5 à 2,5 kg



## Séchage automatique

Pendant le cycle de séchage, le capteur d'humidité calcule le degré d'humidité résiduelle. Le temps de séchage est adapté en fonction de la charge et de la nature du textile. Durant le cycle de séchage, le temps restant indiqué à l'écran/affichage est constamment mis à jour. L'affichage prend en compte les modifications du temps de séchage en cours de cycle. Durant le cycle continu Lavage+Séchage, le programme de lavage détermine le programme de séchage.

## Combinaison des programmes de lavage et de séchage

Programmes de séchage	 Cottons  Mix/Quick	 Easy-Care Delicates	 Woollens	Séchage uniquement
 <b>Drying</b>	✓	–	–	✓
 <b>Delicate drying</b>	✓	✓	–	✓

### Aut1

Pour le séchage des tissus normaux et légers

Charge : 1,5 à 2,5 kg

### Aut2

Pour le séchage des tissus épais et multicouches.

Charge : 1,5 à 2,5 kg

## Affichages en cas de problème de charge

LO Charge de linge insuffisante ;  
Pour préserver votre linge, le programme de séchage s'interrompt après environ 44 minutes.

HI Charge de linge excessive ;  
Charge de linge trop importante  
Pour protéger le linge, dans les programmes automatiques, la durée de séchage est limitée.

	90°/couleur [h:min]	Synthétique [h:min]
<b>Aut1</b>	1:50	1:50
<b>Aut2</b>	2:30	2:00

**i** Respectez la charge de linge maximale!

**i** Certaines pièces peuvent être encore humides.  
Prolongez le séchage des pièces humides.

## Séchage temporisé

La durée du séchage correspond au temps de séchage que vous avez choisi.

Réglez le temps de séchage grâce au bouton **Drying** ☀ (Séchage) en tenant compte de la nature du textile, page 23.

Diminuez la température de séchage à l'aide du bouton **Delicate drying** 🌿 (Séchage délicat).

---

## Programmes spécifiques

### \* **Freshen up/Rinse+Spin** (Rinçage)

Pour lancer un cycle de rinçage supplémentaire, placez le Sélecteur de programme sur \* **Freshen up**. Le programme se termine alors à une vitesse (moins rapide) de 900 trs/min.

Si vous souhaitez retirer le linge mouillé, définissez la vitesse d'essorage à 000 avant de lancer le programme.

Pour utiliser un assouplissant ou un produit amidonné, versez les additifs dans le réservoir ☼ (3) avant de lancer le programme.

### **Assouplissement**

- Versez l'agent assouplissant dans le réservoir ☼ (3).
- Placez le Sélecteur de programme sur \* **Freshen up**
- Appuyez sur le bouton ◊ **Start/Stop** (Départ).

### **Amidonnage**

Pour textiles en coton et lin.

N'utilisez pas d'assouplisseurs avant l'amidonnage.

- Veuillez dissoudre l'agent d'amidonnage avec de l'eau. Suivez les instructions du fabricant indiquées sur l'emballage.
- Versez l'amidon dans le réservoir ☼ (3).
- Placez le Sélecteur de programme sur \* **Freshen up**.
- Appuyez sur le bouton ◊ **Start/Stop** (Départ).

Si vous souhaitez sécher le linge dans le lave-linge/sèche-linge après le cycle d'amidonage, versez environ 30 % à 50 % d'amidon supplémentaire, et sélectionnez le programme  **Drain+Spin** (vidange+essorage) avec la vitesse d'essorage maximale, afin d'atteindre le degré le plus élevé d'extraction d'eau.

### **Rinçage des peluches (après le séchage)**

Il arrive que des peluches se forment sur les vêtements fréquemment portés. Pendant le séchage ces peluches se détachent du linge et une minime partie reste dans l'appareil.

En règle générale, les peluches sont éliminées au prochain cycle de lavage. Pour le linge très peluché nous recommandons de retirer les peluches dans les plis du soufflet en caoutchouc du hublot.

Afin d'éviter que les peluches des vêtements sombres se déposent sur des vêtements clairs enclencher dans ce cas, un cycle de rinçage des peluches.

L'appareil doit être vide. Ne pas mettre de produit lessiviel.

Positionnez le sélecteur de programme sur  **Freshen up**.

### **Trempage**

Ne placez dans le tambour que des textiles de même couleur.

Versez la lessive destinée au trempage dans le réservoir **2**.

Suivez les instructions du fabricant indiquées sur l'emballage.

 Si la mousse doit être conservée pour le programme de lavage principal, versez une lessive adaptée au lave-linge utilisé (risque de formation de mousse trop importante !).

Placez le Sélecteur de programme sur  **Easy-Care** (synthétiques) **30** ou **40**.

Appuyez sur le bouton  **Start/Stop** (Départ).

Après environ 15 minutes, placez le Sélecteur de programme sur  **Off** (arrêt) et laissez le linge tremper dans la mousse aussi longtemps que vous le souhaitez.

- i** Attendez une minute pour pouvoir ouvrir la porte.  
De la mousse peut couler à l'ouverture !

### **Pour terminer le programme de trempage :**

- Sélectionnez la vitesse d'essorage adaptée à votre linge. Pour éviter d'obtenir une mousse trop importante, choisissez un programme de lavage avec pré-lavage, à la suite du cycle d'essorage, mais **ne versez pas** de lessive dans le réservoir **1**.
- Si vous souhaitez laver le linge dans une eau moussante : Placez le Sélecteur de programme dans la position souhaitée et lancez le programme sans ajouter de lessive.

### **Lancement automatique d'un programme de lavage après le trempage**

Vous pouvez utiliser la fonction de départ différé pour spécifier la fin automatique du cycle de trempage.

- En fonction du textile que vous lavez, sélectionnez ou non un programme avec pré-lavage mais **ne versez pas** de lessive dans le réservoir **1**.
- Utilisez le bouton  **Délay timer** (départ différé) pour sélectionner le temps de trempage souhaité.

### **Teinture**

Votre lave-linge/sèche-linge offre uniquement quelques possibilités de teinture.

Veuillez n'utiliser que des agents de teinture écologiques. Suivez les instructions du fabricant relatives à l'utilisation de la teinture. Vérifiez si cette dernière est prise en charge par votre appareil.

Par conséquent, après chaque teinture, lancez un programme de lavage 90 °C à vide. Versez  $\frac{1}{2}$  d'une dose normale de lessive dans le réservoir **2**.

**⚠ Le linge que vous lavez dans le lave-linge/sèche-linge à la suite d'un programme de teinture peut décolorer si des dépôts de teinture sont présents dans la machine.**



### **Utilisation d'eau de javel**

Utilisez uniquement ce lave-linge/sèche-linge avec de

l'eau de javel si le réservoir **4** ne contient pas le symbole .



## Pompage

Pour pomper l'eau de rinçage, si vous avez choisi l'option « sans essorage final » (vitesse d'essorage définie à 000), reportez-vous à la page 25.

- ❑ Placez le Sélecteur de programme sur  **Drain+Spin** (vidange+essorage).
- ❑ Appuyez sur le bouton  **Start/Stop** (Départ).



## ou

Pour effectuer le pompage et lancer l'essorage à la vitesse requise.

- ❑ Placez le Sélecteur de programme sur  **Drain+Spin** (vidange+essorage).
- ❑ Appuyez sur le bouton  **Spin** (essorage) pour sélectionner la vitesse d'essorage requise. Reportez-vous à la page 25.
- ❑ Appuyez sur le bouton  **Start/Stop** (Départ).

Appuyez sur ce bouton pour lancer le programme sélectionné.

Le témoin lumineux  (départ/pause) s'allume lors du démarrage du programme et reste allumé jusqu'à la fin du programme.

En cours de cycle, maintenez le bouton  (départ/pause) enfoncé jusqu'à ce que **STOP** s'affiche à l'écran (env. 3 secondes). Lorsque le programme est interrompu, le témoin lumineux  (départ/pause) clignote. L'écran indique alternativement **STOP** et ---.

Pour poursuivre le cycle du programme, appuyez de nouveau sur le bouton  (départ/pause).

En cours de cycle, maintenez le bouton  (départ/pause) enfoncé (env. 8 secondes) jusqu'à ce que **0000** s'affiche à l'écran.

Ce bouton réduit la durée globale du cycle de lavage (lavage, rinçage, essorage). Cette option est utilisée pour le lavage de petites charges ou pour le lavage rapide de textiles peu sales.

En règle générale, ces programmes ne nécessitent pas de pré-lavage.

---

## Bouton Start/Stop (Départ)

### Interruption du programme

### Arrêt du programme

---

## Bouton Reduced Time (Rapide)

---

## Bouton Delay Timer (départ différé)

Vous pouvez sélectionner la durée d'attente avant de lancer un programme. Appuyez sur le bouton  **Delay Timer** (départ différé) de façon répétée pour sélectionner la durée d'attente de votre choix.

La valeur par défaut est de 0 heure et 0 minute. A chaque fois que vous appuyez sur le bouton, la durée augmente de 1 heure pour les 12 premières heures, et de 2 heures pour les 12 heures suivantes (possibilité de programmer jusqu'à 24 heures).

### Annuler le départ différé

Appuyez sur le bouton  **Delay Timer** (départ différé) pendant environ 3 secondes.

Une fois que vous avez sélectionné la durée du départ différé, appuyez sur le bouton  **Start/Stop** (départ). Le décompte du départ différé démarre.

Le témoin lumineux **Delay timer** (départ différé) reste allumé tant que vous sélectionnez la durée du départ différé jusqu'au début du programme.

Le témoin lumineux  **Delay Timer** (départ différé) se met à clignoter.

Lorsque le décompte est terminé, le programme sélectionné commence.

### Changer la durée de départ différé

Maintenez le bouton  **Delay Timer** (départ différé) enfoncé jusqu'à ce que la durée souhaitée apparaisse à l'écran.

### Ouverture de la porte

Vous pouvez ouvrir la porte durant le décompte du départ différé, pour ajouter du linge par exemple.

 Veillez à respecter la charge maximale autorisée. Ne surchargez pas le lave-linge/sèche-linge.

---

## Bouton **Drying** (Séchage)

Appuyez sur le bouton jusqu'à ce que le programme de séchage souhaité s'affiche.

Le témoin lumineux **Auto** est allumé.

Lorsque le programme de séchage automatique est sélectionné, le capteur d'humidité détermine le temps de séchage, page 17.

Le témoin lumineux **Time** (temps) est allumé.

Lorsque le programme de séchage temporisé est sélectionné, il est en outre nécessaire de définir le temps de séchage.

Le témoin lumineux **Normal drying** (séchage) est allumé.

Programme de séchage intensif :  
pour textiles en coton et lin ☺.

Le témoin lumineux **Delicate drying** (séchage délicat) est allumé.

Programme de séchage délicat : pour les textiles synthétiques, délicats et faciles d'entretien ☺.

## Changer le programme de séchage

Appuyez sur le bouton **Drying** ☀ (séchage) jusqu'à ce que le programme de séchage souhaité s'affiche.

## Régler le temps de séchage

Après avoir sélectionné le programme de séchage temporisé, appuyez sur le bouton **Drying** ☀ (séchage) jusqu'à ce que le temps de séchage souhaité s'affiche à l'écran. Au bout de 5 secondes environ, vous quittez automatiquement le mode de réglage du temps de séchage. Le réglage des valeurs est enregistré.

## Quitter le mode de réglage

Appuyez sur le bouton **Drying** ☀ (séchage) jusqu'à ce que la durée **0:00** apparaisse. De cette façon, aucun programme de séchage n'est choisi. Au bout de 5 secondes environ, vous quittez automatiquement le mode de réglage.

## Temps de séchage indicatifs

En plus d'entraîner une consommation d'énergie inutile, un temps de séchage trop long peut faire rétrécir et froisser le linge. Par conséquent, veillez à ne pas programmer des temps de séchage trop longs.



**i** Le linge chaud semble plus humide au toucher que le linge froid. Cette sensation peut facilement entraîner des erreurs de jugement.

Poids du linge à laver	Textile résistant ☺	Textile délicat ☺	Résultat de séchage
<b>1,5 kg</b>	40 minutes	80 minutes	Humide pour le repassage
	80 minutes	100 minutes	Sec
<b>2,5 kg</b>	80 minutes	120 minutes	Humide pour le repassage
	100 minutes	–	Sec

---

## Bouton Delicate drying (Séchage délicat)

Appuyez sur ce bouton pour choisir entre une température de séchage normale et une température de séchage réduite.

-  Dans les cinq secondes suivant la sélection d'un programme de séchage, appuyez sur le bouton **Drying**  (séchage).



## Bouton spin (d'essorage)

Appuyez sur ce bouton pour accéder à la sélection de la vitesse d'essorage.

Les vitesses d'essorage suivantes sont disponibles :

**000 tr/min :** Essorage désactivé et arrêt de la machine car le bac est plein. Le lave-linge/sèche-linge n'effectue pas l'essorage final et met fin au programme de lavage ; l'eau restant dans le bac. Pour obtenir des informations sur l'évacuation de l'eau, reportez-vous à la page 21.

**de 600 à 1 400 trs/min :** Pour programmes **coton et couleur**. La vitesse diminue de 100 trs/min à partir du maximum, passant de 1 400 à 600 trs/min.

**de 600 à 900 trs/min :** Pour les programmes **synthétiques, textiles délicats et laine**. La vitesse diminue de 100 trs/min, passant de 900 à 600 trs/min.

Si le témoin lumineux s'allume, l'écran indique la vitesse d'essorage sélectionnée.

**Réinitialisation** Appuyez sur le bouton  **Spin** (d'essorage) pendant environ 3 secondes.

 Les temps de séchage dépendent de la vitesse d'essorage : Plus cette vitesse est élevée, plus l'essorage est court et moins vous consommez d'énergie. Choisissez la vitesse d'essorage maximale compatible avec le type de linge que vous lavez.

## Système de détection de charge déséquilibrée

Le système de détection de charge déséquilibrée fait pivoter/tourner le linge plusieurs fois afin d'assurer une répartition égale de la charge.

Si la charge est très inégale, la vitesse finale est réduite et le système ne lance pas de cycle d'essorage pour des raisons de sécurité.

---

# Lavage et séchage

Votre lave-linge/sèche-linge dispose des 3 programmes suivants :

- Lavage uniquement
- Séchage uniquement
- Lavage+Séchage automatique

Lors du programme Lavage+Séchage automatique, le cycle passe automatiquement du lavage au séchage.

## Ouverture de la porte

- Appuyez sur le bouton **Door** pour ouvrir la porte.

## Chargement du lave-linge/sèche-linge

### **⚠ Risque d'explosion !**



Les textiles/linges qui ont été prétraités à l'aide de lessives contenant des solvants (détachants ou nettoyants, par exemple) doivent être rincés énergiquement à la main avant d'être placés dans le lave-linge/sèche-linge. Sinon, vous pouvez être exposé à un risque d'explosion de l'appareil !

### **Avertissement**



Avant de charger le lave-linge/sèche-linge, assurez-vous qu'aucun objet étranger ou animal domestique se trouve dans le tambour.

- Placez le linge dans le tambour sans le serrer ou le plier. Mélangez les linges/vêtements de petite et grande taille.
- Veuillez respecter la charge maximale autorisée pour les différents programmes de lavage et de séchage. Reportez-vous aux pages 10 et 10.
- Assurez-vous qu'aucun élément n'est placé entre la porte et le joint en caoutchouc.
- Fermez le hublot en appuyant sur ce dernier jusqu'à ce que vous entendiez un clic.
- Dosez et versez la lessive appropriée aux programmes Lavage uniquement ou Lavage+Séchage.
- Ouvrez le robinet d'eau.

## Programme lavage uniquement

- ❑ Sélectionnez le programme souhaité à l'aide du sélecteur de programme, par exemple  **cotton** (Blanc/couleurs) **60 °C** .  
L'affichage indique de manière alternée la vitesse de l'essorage et la durée du programme.
- ❑ Sélectionnez la vitesse d'essorage requise, reportez-vous à la page 25.
- ❑ Sélectionnez des fonctions supplémentaires, si nécessaire, telles que le lavage rapide ou le départ différé.
- ❑ Le temps de séchage doit être réglé sur 0:00.
- ❑ Appuyez sur le bouton  **Start/Stop** (départ).  
Le témoin lumineux s'allume. L'écran indique le temps restant.  
Le cycle de lavage démarre

## Interruption du programme de lavage

-  Les programmes de lavage peuvent être interrompus à tout moment.
- ❑ Appuyez sur le bouton  **Start/Stop** (départ) pendant environ 3 secondes. L'écran indique de manière alternée **STOP** et ----. Le témoin lumineux  **Start/Stop** (départ) clignote.

Poursuivre le programme :

Appuyez de nouveau sur le bouton  **Start/Stop** (départ).

## Arrêt du programme de lavage

En cours de cycle, maintenez le bouton  **Start/Stop** (départ) enfoncé (env. 8 secondes) jusqu'à ce que **0000** s'affiche à l'écran.

## Changement de programme de lavage

- ❑ Sélectionnez le nouveau programme.  
L'écran indique de manière alternée **STOP** et ----.

Lancer le nouveau cycle :

Appuyez sur le bouton  **Start/Stop** (départ).

-  Après un court instant, la durée du nouveau programme s'affiche à l'écran.

-  Si la cuve est déjà pleine d'eau, le nouveau programme ne lancera pas la phase de remplissage.

## Sélection d'un nouveau programme

-  Dès qu'un programme est terminé **End** s'affiche à l'écran), le lave-linge/sèche-linge doit d'abord s'éteindre pour que vous puissiez sélectionner un nouveau programme.

## Séchage uniquement

### Définition d'un programme de séchage

- ⚠ **Le robinet d'eau doit rester ouvert durant le cycle de séchage car le système utilise de l'eau froide.**
- i** La quantité de linge à sécher ne doit pas dépasser 2,5 kg.
- i** Pour le linge lavable à la main, choisissez un cycle d'essorage distinct.
- Placez le sélecteur de programme sur **Drying** ☀ (séchage). Le lave-linge/sèche-linge est alors mis en marche.
- Appuyez sur le bouton **Drying** ☀ (séchage) jusqu'à ce que le programme de séchage souhaité s'affiche, reportez-vous à la page 23.
- Appuyez sur le bouton **Delicate drying** 🌿 (séchage délicat) si vous souhaitez réduire la température de séchage.
- Appuyez sur le bouton **Start/Stop** ⏪ (départ). Le témoin lumineux s'allume. L'écran indique le temps restant.

### Interruption du programme de séchage

- i** Les programmes de séchage peuvent être interrompus à tout moment.
- Appuyez sur le bouton **Start/Stop** ⏪ (départ) pendant environ 3 secondes. L'écran indique de façon alternée **STOP** et ----. Le témoin lumineux **Start/Stop** ⏪ (départ) clignote.

Poursuivre le programme :

Appuyez de nouveau sur le bouton **Start/Stop** ⏪ (départ).



### Ouverture de la porte

- ⚠ **Risque de brûlure !**  
La chaleur dégagée par l'appareil varie en fonction du programme de séchage.
- Appuyez sur le bouton **Door** 🚪 sur l'avant de l'appareil.
- i** Vous devez attendre environ 3 minutes pour pouvoir ouvrir la porte.

### Arrêt du programme de séchage

En cours de cycle, maintenez le bouton **Start/Stop** ⏪ (départ) enfoncé (env. 8 secondes) jusqu'à ce que **0000** s'affiche à l'écran.

## Changement de programme de séchage

- ❑ Appuyez sur le bouton  pendant environ 3 secondes. L'écran indique de manière alternée **STOP** et ---. Le témoin lumineux **Time to end** clignote.
- ❑ Appuyez sur le bouton **Drying**  (séchage) jusqu'à ce que le programme de séchage souhaité s'affiche, reportez-vous à la page 23.
- ❑ Appuyez sur le bouton **Delicate drying**  (séchage délicat) si vous souhaitez réduire la température de séchage.

Lancer le nouveau cycle :



Appuyez sur le bouton  **Start/Stop** (départ).

- i** Après un court instant, la durée du nouveau programme s'affiche à l'écran.

---

## Lavage+Séchage

Les programmes de lavage et de séchage peuvent être effectués automatiquement avec des cycles de lavage intensifs et des cycles de lavage pour textiles délicats.

- i** Respectez la charge maximale prévue pour le séchage. Ne surchargez pas le lave-linge/sèche-linge.
- ❑ Sélectionnez le programme de lavage.
- ❑ Sélectionnez la vitesse d'essorage requise, page 25.
- ❑ Appuyez sur le bouton **Drying**  (séchage) jusqu'à ce que le programme de séchage souhaité s'affiche, reportez-vous à la page 23.
- ❑ Appuyez sur le bouton **Delicate drying**  (séchage délicat) si vous souhaitez réduire la température de séchage.

L'affichage indique de manière alternée la vitesse de l'essorage et la durée du programme.

- ❑ Appuyez sur le bouton  **Start/Stop** (départ). Le témoin lumineux **Drying**  ou le témoin lumineux **Delicate drying**  s'allume. Au cours du lavage ou du séchage, l'écran indique le temps restant.

## Définition d'un programme Lavage+Séchage automatique

## Interruption du programme

- i** Le cycle Lavage+Séchage peut être interrompu à tout moment.
- Appuyez sur le bouton  **Start/Stop** (départ) pendant environ 3 secondes. L'écran indique de manière alternée **STOP** et **---**. Le témoin lumineux  **Start/Stop** (départ) clignote.

Poursuivre le programme :

Appuyez de nouveau sur le bouton  **Start/Stop** (départ).



## Arrêt du programme

En cours de cycle, maintenez le bouton  **Start/Stop** (départ) enfoncé (env. 8 secondes) jusqu'à ce que **0000** s'affiche à l'écran.

## Changement de programme

- Sélectionnez le nouveau programme.

L'écran indique de manière alternée **STOP** et **---**. Le témoin lumineux  **Start/Stop** (départ) clignote.

- Appuyez sur le bouton **Drying**  (séchage) jusqu'à ce que le programme de séchage souhaité s'affiche, reportez-vous à la page 23.
- Appuyez sur le bouton **Delicate drying**  (séchage délicat) si vous souhaitez réduire la température de séchage.

Lancer le nouveau cycle :

Appuyez sur le bouton  **Start/Stop** (départ).

# Fin du programme

Les programmes de lavage et de séchage s'arrêtent automatiquement. L'écran indique **End** et le témoin lumineux ☉ **Time to end** s'allume.

- Placez le sélecteur de programme sur ○ **Off** (Arrêt).
- Retirez le linge du tambour.
- Laissez la porte entrouverte pour que l'intérieur du lave-linge/sèche-linge puisse sécher.
- Fermez le robinet d'eau.

## Sans essorage final

Au début du cycle de lavage, la vitesse d'essorage est définie à **000**. La machine s'arrête sans que l'eau contenue dans la cuve n'ait été évacuée.

A la fin du programme de lavage, l'écran affiche de façon alternée **STOP** et **0000** (vitesse d'essorage 0). Le témoin lumineux ☉ **Spin** (essorage) s'allume.

- Placez le sélecteur de programme sur  **Drain+Spin** (Vidange+Essorage) ou appuyez sur le bouton ☉ **Spin** (essorage).

- Appuyez sur le bouton  **Start/Stop** (départ).

L'eau est évacuée ; le lave-linge/sèche-linge ne procède pas à l'essorage. Le programme est terminé lorsque l'écran indique **End**.

- Retirez le linge mouillé.

**ou**

- Placez le sélecteur de programme sur .
- Appuyez sur le bouton  **Drain+Spin** (Vidange+Essorage) jusqu'à ce que la vitesse d'essorage souhaitée s'affiche. Reportez-vous à la page 25.
- Appuyez sur le bouton  **Start/Stop** (départ).

L'eau est évacuée ; le lave-linge/sèche-linge procède à l'essorage.

Le programme est terminé lorsque l'écran indique **End**.

- Retirez le linge.
- Laissez la porte entrouverte pour que l'intérieur du lave-linge/sèche-linge puisse sécher.
- Fermez le robinet d'eau.

# Nettoyage et entretien

## ⚠ Risque de décharge électrique !

Pensez toujours à débrancher la prise d'alimentation de l'appareil.

Ne lavez jamais le lave-linge/sèche-linge avec un jet d'eau.

## ⚠ Risque d'explosion !

Ne lavez jamais le lave-linge/sèche-linge avec des solvants.

## Avertissement

N'utilisez jamais des objets tranchants pouvant endommager les panneaux de l'appareil !

Si nécessaire :

- Utilisez un détergent léger et non-abrasif.
- Passez un chiffon sec sur la surface de l'appareil.

## Logement et panneau de commande

## Tambour

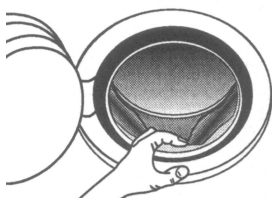

Retirez les résidus de corps étrangers du tambour et du joint en caoutchouc.

Si des objets métalliques (par exemple, des pièces de monnaie, des trombones, des aiguilles ou des clous) laissés dans le tambour ont créé des taches de rouille :

- Utilisez des agents de nettoyage sans chlore ; respectez les instructions du fabricant. N'utilisez jamais de paille de fer.

## Réservoir de lessive

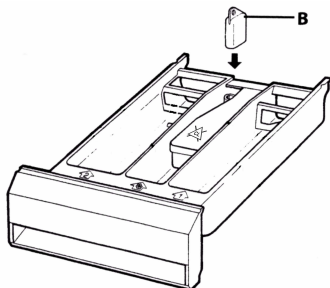

Si des dépôts de lessive ou de produits de nettoyage apparaissent dans le réservoir de lessive :

- Tirez au maximum le réservoir de lessive.
- Levez-le légèrement, puis tirez-le énergiquement.
- Nettoyez l'intérieur du logement de réservoir.
- Retirez le siphon **B**.
- Nettoyez à grande eau le réservoir de lessive et l'insert et séchez-les.



## Pompe d'évacuation

- ❑ Remettez le siphon **B** en position.
- ❑ Remplacez (faites glisser) le réservoir de lessive.

La lessive n'est pas entièrement évacuée. Des corps étrangers ou de la poussière sont susceptibles de bloquer la pompe.

### ⚠ Risque de brûlure !

Assurez-vous tout d'abord que l'eau chaude a bien refroidi.

Eloignez les enfants et les animaux domestiques du lave-linge/sèche-linge.

- ❑ Placez le sélecteur de programme sur **Off** (Arrêt).

### Ouvrez la trappe de service

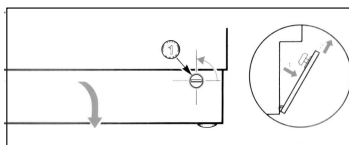

- ❑ Utilisez une pièce de monnaie pour tourner les boutons plastiques dans le sens inverse des aiguilles d'une montre.

### Evacuez l'eau

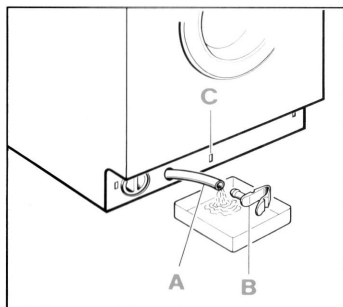

- ❑ Détachez le tuyau de vidange de son support et tirez le logement.
- ❑ Placez un bac sur le sol et retirez l'embout **B** pour évacuer l'eau.
- i** En fonction de la quantité d'eau, videz le bac plusieurs fois, si nécessaire.
- ❑ Dès que l'eau ne coule plus, remplacez l'embout **B** et remettez le tuyau dans son emplacement.

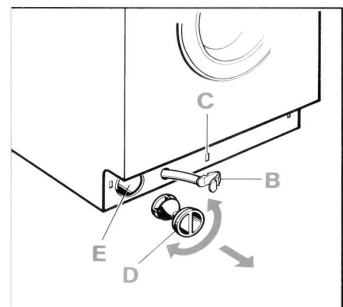

- ❑ Dévissez le couvercle de la pompe **D** en le tournant dans le sens inverse des aiguilles d'une montre. Un peu d'eau résiduelle doit couler.
- ❑ Retirez les résidus de lessive, les corps étrangers et la poussière et nettoyez l'intérieur. L'impulseur de la pompe doit pouvoir tourner.
- ❑ Retirez les résidus de lessive et la poussière du filetage du couvercle de la pompe ainsi que du logement de pompe.

## Insérez et fermez la trappe de service

- Insérez le couvercle de pompe et vissez-le fermement.
- Insérez tout d'abord la partie inférieure de la trappe de service. Utilisez ensuite une pièce de monnaie pour tourner les boutons plastiques d'un  $\frac{1}{4}$  de tour dans le sens inverse des aiguilles d'une montre.
- i** Les encoches des boutons doivent être horizontales.

## Filtre du tuyau d'arrivée d'eau

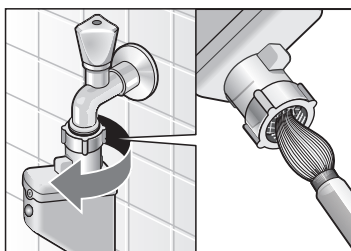

Si l'eau n'arrive pas (ou en quantité insuffisante) dans le lave-linge/sèche-linge :

Réduisez en premier lieu la pression d'eau dans le tuyau d'arrivée :

- Fermez le robinet.
- Eteignez le lave-linge/sèche-linge.
- Débranchez la prise.
- Retirez le tuyau du robinet.
- Nettoyez le filtre à l'aide d'une petite brosse ou d'un pinceau.
- Refixez le tuyau.
- Ouvrez le robinet.
- Vérifiez si l'eau sort à l'extrémité du tuyau qui est relié au robinet.  
Si le débit d'eau est toujours faible, assurez-vous que le filtre est correctement fixé.

## Détartrage du lave-linge/sèche-linge

### Attention

Les produits détartrants contiennent des acides susceptibles d'attaquer des composants de la machine et de faire déteindre le linge.

Si vous dosez toujours le produit lessiviel correctement, vous n'aurez pas besoin de détartrer votre lave-linge/sèche-linge.

Si malgré tout il faut le détartrer, veuillez respecter les instructions publiées par le fabricant du produit détartrant.

# Que faire si...

## ⚠ Risque de décharge électrique !





Les réparations ne doivent être effectuées que par le Service clientèle ou des techniciens agréés.

Si une réparation est requise ou si vous ne pouvez pas résoudre un problème vous-même à l'aide du tableau suivant, procédez comme suit :





- Eteignez le lave-linge/sèche-linge.
- Débranchez la prise d'alimentation.
- Fermez le robinet.
- Appelez le Service clientèle. Reportez-vous à la page 39.

Code d'erreur	Cause possible	Résolution
<b>OPEN</b>	La porte n'est pas fermée correctement.  Vous avez placé du linge dans la machine. Le système de sécurité n'est pas encore verrouillé.	Fermez la porte.  Attendez que ce dernier soit verrouillé.
<b>E01</b>	Tuyau d'arrivée d'eau est défectueux. Le témoin devient rouge.	Débranchez la prise d'alimentation de la machine. Fermez le robinet d'eau. Contactez le Service clientèle le plus proche.
<b>E05</b>	Pas d'eau pour le lavage.	Vérifiez que : <ul style="list-style-type: none"><li>– la prise est correctement branchée ;</li><li>– la porte est correctement fermée ;</li><li>– le robinet d'eau est ouvert ;</li><li>– les filtres d'arrivée d'eau ne sont pas obturés. Lavez-les.</li></ul> Reportez-vous à la page 34.
<b>E06</b>	L'eau ne s'évacue pas.	Vérifiez que : <ul style="list-style-type: none"><li>– le tuyau d'évacuation n'est pas tordu ;</li><li>– la pompe d'évacuation n'est pas obturée. Nettoyez-la.</li></ul> Reportez-vous à la page 21.

D'autres codes importants sont destinés uniquement au Service clientèle. Veuillez noter le code d'erreur exact et l'indiquer si nécessaire au Service clientèle.

Panne	Cause possible	Résolution
La porte du lave-linge/sèche-linge ne s'ouvre pas.	<p>Vitesse d'essorage = 0 sélectionné.</p> <hr/> <p>Le programme fonctionne et/ou la porte du lave-linge/sèche-linge est verrouillée pour des raisons de sécurité.</p>	<p>Sélectionnez et lancez le programme  + .</p> <hr/> <p>Attendez la fin du programme.</p>
Le programme ne démarre pas.	<p>Vous n'avez pas appuyé sur le bouton .</p> <hr/> <p>Le départ différé est sélectionné.</p> <hr/> <p>Panne d'électricité. Le départ différé requiert</p>	<p>Appuyez sur le bouton .</p> <hr/> <p>Rien. Le lave-linge/sèche-linge démarre automatiquement une fois le décompte terminé.</p> <hr/> <p>L'entrée d'un nouveau temps de départ différé. Vous pouvez également lancer immédiatement le programme : bouton .</p>
<p>La vitesse d'essorage ne peut être sélectionnée.</p> <hr/> <p>Impossible de définir la vitesse d'essorage maximale.</p>	<p>La porte n'est pas correctement fermée.</p> <hr/> <p>La prise n'est pas correctement branchée.</p> <hr/> <p>Le cycle d'essorage est déjà en cours ; la vitesse ne peut pas être modifiée pendant le cycle d'essorage.</p> <hr/> <p>Programme d'entretien facile ou laine sélectionné.</p>	<p>Fermez la porte.</p> <hr/> <p>Branchez-la correctement.</p> <hr/> <p>Sélectionnez toujours la vitesse avant le démarrage du cycle d'essorage.</p> <hr/> <p>Si nécessaire, changez de programme.</p>
Des résidus de lessive apparaissent dans le réservoir de lessive.	Lessive humide ou grumeleuse.	<p>Nettoyez et séchez le réservoir de lessive. Reportez-vous à la page 32.</p> <hr/> <p>Respectez la dose prévue pour la lessive liquide.</p>
L'eau n'arrive pas dans le bassin.	La prise n'est pas correctement branchée.	Branchez-la correctement.

Panne	Cause possible	Résolution
Le lave-linge/sèche-linge se remplit d'eau et l'évacue en permanence.	Le tuyau d'évacuation est trop bas.	Fixez le tuyau d'évacuation correctement. Reportez-vous à la page 44.
L'eau n'arrive pas dans le tambour.	C'est normal. Avec certains programmes, vous ne pouvez pas voir l'eau dans la machine (niveau plus bas).	
L'eau coule sous la machine.	Vous détectez une fuite au niveau des vis de fixation du tuyau d'arrivée d'eau.	Resserrez les vis.
	Le tuyau d'évacuation fuit.	Contactez le Service clientèle pour que le tuyau d'évacuation soit remplacé.
L'eau ne s'évacue pas.	Le tuyau d'évacuation est tordu.	Remettez le tuyau dans la position appropriée.
	La pompe d'évacuation est obturée.	Nettoyez la pompe d'évacuation. Reportez-vous à la page 33.
De la mousse sort du réservoir de lessive.	Trop de lessive ou lessive inadéquate.	Réduisez la dose de lessive lors du prochain cycle de lavage.  N'utilisez que des lessives adaptées aux machines automatiques.
Le cycle d'essorage s'est déclenché plusieurs fois.	C'est normal. Le système de détection de charge déséquilibrée essaye de compenser le déséquilibre en essorant le linge plusieurs fois.	Lavez toujours les petits <b>et</b> grands textiles/linges ensemble.
Le linge n'a pas été essoré correctement.	Les grands textiles/linges sont enchevêtrés et ne sont pas répartis de manière égale dans le tambour. Pour des raisons de sécurité, la vitesse élevée du cycle d'essorage a été automatiquement réduite.	Lavez toujours les petits <b>et</b> grands textiles/linges ensemble.
Le résultat du lavage n'est pas satisfaisant.	Le linge est plus sale que prévu.	Sélectionnez un programme approprié ou un programme avec pré-lavage.
	La lessive a été sous-dosée.	Respectez la dose de lessive indiquée par le fabricant.

Panne	Cause possible	Résolution
Le résultat du séchage n'est pas satisfaisant.	C'est normal. Le linge se colle aux parois du tambour	Aérez le linge avec les mains ; relancez le programme de séchage, page 28
	Robinet d'eau fermé Charge maximale dépassée Temps de séchage sélectionné trop court	Ouvrez le robinet d'eau. Réduisez la charge du programme correspondant Sélectionnez le temps de séchage correspondant au type de chargement
	Charge maximale ou minimale non respectée, page 17	À la fin du programme : adaptez la charge, sélectionnez le programme de séchage approprié et relancez le programme
Résidus de lessive dans le linge.	Certains détergents sans phosphate contiennent des résidus insolubles pouvant apparaître sous forme de tâches claires sur le linge.	Sélectionnez  +  immédiatement ou brossez le linge après le séchage.
Résidus gris sur le linge.	Tâches de pommade, graisse ou huile.	Sélectionnez la dose de lessive maximale et la température maximale autorisée pour le cycle de lavage suivant.
Fin du programme inattendue.	Vous avez appuyé par inadvertance sur le bouton  .	Appuyez de nouveau sur le bouton pour redémarrer le programme.
 s'affiche à l'écran.	Aucun problème. Il s'agit du statut du programme.	Le cycle de lavage ou de séchage se poursuit. Reportez-vous à la page 8.
L'affichage indique rien.	Panne d'électricité.	Le programme continue dès que l'électricité est rétablie. Si vous souhaitez retirer le linge à laver pendant la panne d'électricité, évacuez d'abord l'eau. Reportez-vous à la page 33.

# Service clientèle

Avant de contacter le Service clientèle, vérifiez que vous ne pouvez pas résoudre le problème vous-même. Consultez la documentation à partir de la page 35.

Un technicien appelé pour un conseil vous facturera la prestation, même si l'appareil est toujours sous garantie.

Vous trouverez le Service clientèle le plus proche de chez vous dans la liste fournie dans cette documentation. Indiquez au Service clientèle le numéro de produit (E-Nr.) et le numéro de production (FD) de l'appareil.

Vous trouverez ces numéros dans le cadre (contour en gras) de la plaque d'identification, située à l'intérieur de la porte.

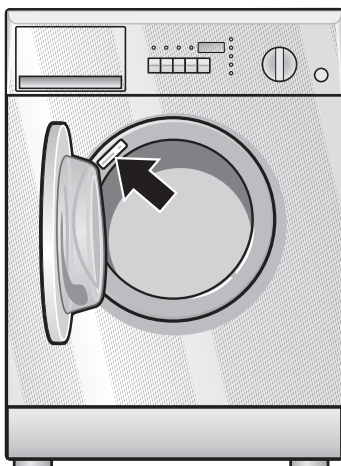

E-Nr. _____	FD _____
-------------	----------

Numéro de produit

Numéro de production

Veuillez indiquer ici les numéros de votre appareil.

Pour éviter les dépannages inutiles, aidez le Service clientèle en indiquant toujours le numéro de produit et le numéro de production. Cela vous évitera des dépenses inutiles.

# Données de consommation

<b>Lavage</b>		
Programme	Poids du linge à laver	Résultat
Couleur 60 °C	5,0 kg	Consommation d'énergie : 1,1 kWh Eau : 49 l
<b>Lavage et séchage</b>		
Coton 60 °C (couleur) et sec pour rangement	5,0 kg 2 x 2,5 kg (pour séchage)	Consommation d'énergie : 4,05 kWh Eau : 95 l
<b>Processus de lavage/séchage automatique</b>		
Bouillir 90 °C + coton sec pour rangement	2,5 kg	Consommation d'énergie : 3,35 kWh Eau : 81 l
Couleur 60 °C + coton sec pour rangement	2,5 kg	Consommation d'énergie : 2,70 kWh Eau : 72 l
Couleur 40 °C + coton sec pour rangement	2,5 kg	Consommation d'énergie : 2,2 kWh Eau : 72 l
Entretien facile 40 °C + entretien facile sec pour rangement	2,5 kg	Consommation d'énergie : 1,9 kWh Eau : 91 l

<b>Séchage</b>				
Textiles	Poids du linge à laver	Temps de séchage	Résultat de séchage	Consommation d'énergie [kWh]
Séchage textiles résistants	1,5 kg	40 minutes	Humide pour le repassage	0,7
		80 minutes	Sec	1,2
	2,5 kg	80 minutes	Humide pour le repassage	0,9
		100 minutes	Sec	1,4
Séchage textiles délicats	1,5 kg	80 minutes	Humide pour le repassage	0,8
		100 minutes	Sec	0,9
	2,5 kg	120 minutes	Humide pour le repassage	1,0



---

# Installation, branchement et transport

---

## Informations de sécurité

### ⚠ Risque de blessure !

Le lave-linge/sèche-linge est très lourd. Soulevez-le avec prudence.

Des tuyaux gelés peuvent éclater. N'installez pas la machine dans un endroit susceptible de geler ou à l'extérieur.

Vous pourriez endommager votre lave-linge/sèche-linge. Ne mettez pas l'appareil à l'envers ou sur le côté. Ne levez pas le lave-linge/sèche-linge par l'intermédiaire de ses parties en saillie (la porte, par exemple).

Vérifiez que l'appareil n'a subi aucun dommage lors du transport. Ne branchez pas le lave-linge/sèche-linge si vous détectez des signes de dommages. En cas de doute, contactez votre revendeur local.

Retirez et conservez les boulons de transport et les attaches transversales.

Outre les instructions contenues dans cette documentation, vous devez vous conformer aux dispositions réglementaires spécifiques des entreprises de gestion de l'eau et de l'énergie.

En cas de doute, demandez à un électricien de brancher votre appareil.

### Appareil indépendant

Sachet dans le tambour :

- Couvertres permettant de bloquer les ouvertures après le retrait des dispositifs de sécurité pour le transport de l'appareil.
- Élément de séparation pour la lessive liquide
- Clés
- 1 Collier de 24-40 mm Ø (Magasins spécialisés) permettant de fixer le tuyau à un siphon.

---

## Éléments livrés avec l'appareil

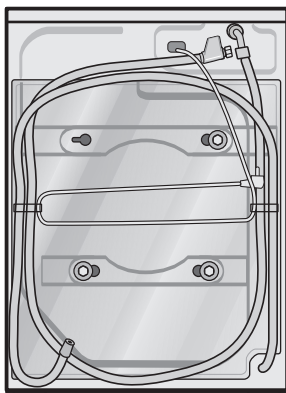

### Outil utile

---

## Surface d'implantation

- un schéma.
- un autre sac contenant des éléments d'installation de l'appareil (voir instructions d'installation et de montage séparées).

À l'arrière du lave-linge/sèche-linge :

- Tuyau d'évacuation d'eau.
- Tuyau d'arrivée d'eau.
- Câble secteur avec prise de courant.

L'humidité du tambour est due au contrôle effectué sur chaque appareil en sortie d'usine.

Niveau à bulle pour s'assurer du bon positionnement de l'appareil.

Le lave-linge/sèche-linge doit se trouver bien d'aplomb pour éviter qu'il se déplace pendant l'essorage.

La surface sur laquelle repose l'appareil doit être dure, propre et plane. Les revêtements de sol mous ne sont par exemple pas adaptés, de même que les moquettes ou revêtements à revers en mousse.

- Immobilisez les plaques de guidage fournies au sol à l'aide d'un adhésif double face. Si le sous-sol est poreux (chape par exemple), veillez à utiliser un adhésif adapté.
- Posez le lave-linge/sèche-linge sur les plaques de guidage.
- Humidifiez les plaques de guidage avec de l'eau mélangée à du liquide-vaisselle avant d'encastrer le lave-linge/sèche-linge.  
N'utilisez pas de graisse ni d'huile !

Vous pouvez adapter la hauteur du lave-linge/sèche-linge en utilisant **un cadre réglable\***.

- Immobilisez les pieds du lave-linge/sèche-linge au moyen de pattes de retenue\*\*.

Si le lave-linge/sèche-linge doit reposer sur un plancher en bois :

- ❑ Installez la machine de préférence dans un angle de la pièce.
- ❑ Sur le plancher, vissez une plaque (épaisseur 30 mm min.) traitée inaltérable à l'eau.
- ❑ Immobilisez les pieds du lave-linge/sèche-linge au moyen de pattes de retenue\*\*.

Si le lave-linge/sèche-linge doit reposer sur un socle :

- ❑ Immobilisez les pieds du lave-linge/sèche-linge au moyen de pattes de retenue\*\*.

\* Le cadre réglable sont disponibles auprès de votre revendeur ou du Service clientèle, N° de réf. WMZ20420.

\*\* Les pattes de retenue (en kit) sont disponibles auprès de votre revendeur ou du Service clientèle, N° de réf. WMZ2200.

## Branchement de l'eau

Pour empêcher les fuites ou dégâts des eaux, il est essentiel de suivre les instructions contenues dans ce chapitre !

### Attention !

Veillez n'utiliser que de l'eau potable froide pour votre lave-linge/sèche-linge. Ne branchez pas l'appareil au robinet mélangeur d'un chauffe-eau (eau chaude) sans pressurisation.

En cas de doute, contactez un électricien agréé pour le branchement.

Le tuyau d'eau ne doit pas :

- Etre plié ou écrasé.
- Etre modifié ou coupé (stabilité non garantie).
- Les fils plastique ne doivent être fixés qu'à la main. Ne retirez pas les filtres du tuyau d'eau.

Contrôlez la pression d'eau dans l'installation :

- La pression d'eau doit être comprise entre 100 et 1000 kPa (1et10 bar; pa lorsque le robinet est ouvert, débit de 8 litres d'eau par minute minimum).
- Si la pression maximale est dépassée, une valve de réduction de pression doit être installée. Branchez le tuyau.

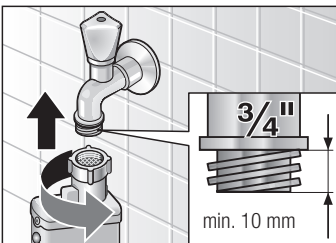

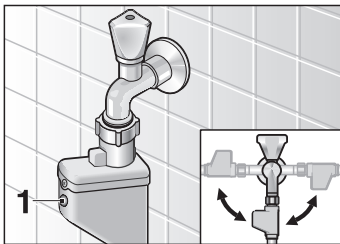

- Branchez le tuyau d'eau au robinet.
- i** Le témoin **1** devient rouge en cas de fuite d'eau (tuyau d'arrivée d'eau), identification de la panne page 35.

**Une fois que vous avez branché le tuyau d'arrivée d'eau :**

- Ouvrez le robinet au maximum.
- Contrôlez les points de branchement (fuites).

Disponible en kit dans les magasins spécialisés :

- Tuyau en plastique de kit de branchement (environ 2,50 m), référence WMZ2380.

**Tuyau d'extension**

**Evacuation de l'eau**

**Attention !**

Ne pliez pas le tuyau d'évacuation d'eau ou ne tirez pas sur ce dernier.

Mesurez la distance entre la zone de branchement et le point d'évacuation : max. 90 cm, min. 50 cm.

Evacuation vers un siphon :

- Fixez correctement le point de branchement à l'aide d'un collier de serrage de tuyau 24-40 mm Ø (magasins spécialisés).

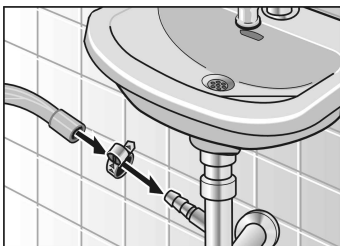

Evacuation vers un lavabo :

**Attention !**

Le bouchon ne doit pas bloquer l'évacuation de l'eau dans le lavabo.

- Fixez correctement le tuyau d'évacuation d'eau, afin qu'il ne glisse pas.
- Au cours de l'évacuation de l'eau, assurez-vous que le débit est assez rapide.

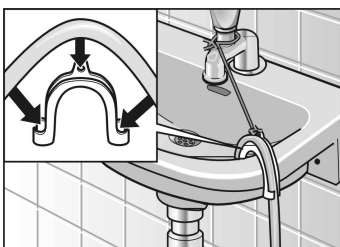

Vous trouverez toutes les pièces appropriées dans un magasin spécialisé.

- i** Les tuyaux d'arrivée et d'évacuation d'eau peuvent être tournés vers la droite ou vers la gauche, en fonction de votre installation.

---

## Transport du lave-linge/sèche-linge

Avant de procéder au transport du lave-linge/sèche-linge (déménagement, par exemple) :

- Fermez le robinet.
- Réduisez la pression d'eau dans le tuyau d'arrivée d'eau. Reportez-vous à la page 34.
- Evacuez l'eau résiduelle. Reportez-vous à la page 33.
- Débranchez la prise d'alimentation.
- Retirez les tuyaux.
- Retirez les deux couvercles inférieurs.

### Attention !

Le lave-linge/sèche-linge doit être branché correctement à une prise CA.

La tension principale doit être conforme aux informations de tension indiquées sur la plaque d'identification.

La charge connectée et l'intensité nécessaire sont indiquées sur la plaque d'identification.

Assurez-vous que :

- la prise et son support sont compatibles ;
- la section de câble est suffisante ;
- le système de mise à la terre est conforme aux normes en vigueur.

Si le câble principal doit être modifié, contactez impérativement le service après-vente.

N'utilisez pas plusieurs prises/connecteurs et/ou câbles d'extension.

N'utilisez que les disjoncteurs de courant portant le symbole suivant : .

Ne touchez pas la prise les mains mouillées.

Retirez toujours la prise du support en tirant sur la protection prévue à cet effet.

---

## Branchement électrique

# Index

## A

- Affichages, 17
- Ajout de la lessive, 13
- Amidonage, 18
- Assouplissant, 18
- Auto, 22

## B

- Blanc/couleurs, 15
- Bouton
  - ⏸ Delay Timer (départ différé), 6, 22
  - 🌿 Delicate drying (séchage délicat), 16
  - 🚪 Door (porte), 6
  - ☀ Drying (séchage), 6, 22, 24
  - ⏪ Reduced Time (rapide), 6, 8, 21
  - 🌀 Spin (essorage), 6, 25
  - ⏹ Start/Stop (départ), 6, 21

- Boutons, 6
- Branchement de l'eau, 43
- Branchement électrique, 45

## C

- Cadre réglable, 42
- Capteur d'humidité, 17
- Charges de linge maximales, 10
- Charges maximales, 10
- Code d'erreur, 35
- Conseils d'entretien, 9
- Cotton, 15

## D

- Décompte du départ différé, 22
- Delay Timer (départ différé), 22
- Délicat, 16
- Delicate drying, 16
- Départ, 6, 21
- Départ différé, 6, 8, 22
- Détartrage, 34
- Données de consommation, 40
- Dosage de la lessive, 11
- Drying, 16

## E

- Easy-care, 15
- Éléments livrés avec l'appareil, 41
- Élimination, 3
- Entretien facile, 15
- Essorage, 6
- Evacuation de l'eau, 33, 45

## F

- Filtre du tuyau d'arrivée d'eau, 34
- Fin dans différé, 6
- Fin du programme, 27
  - Sans essorage final, 31
- Fonctions, 15
- Freshen up, 18

## I

- Instructions de sécurité, 4, 41

## K

- Kit de branchement, 44

## L

- Laine, 16
- Lavage uniquement, 27
- Lavage+Séchage, 29
- Lave-linge/sèche-linge, 7, 26
- Le témoin lumineux
  - Auto, 22
  - Drying, 23
  - séchage délicat, 23
  - Time, 22
- Lessive, 11
- Lessive en poudre, 11
- Lessive liquide, 11
- Linge
  - préparation, 8, 9
  - retirer, 8
  - tri, 9, 10
- Linge mouillé, 31

## M

- Mix/Quick, 15

## N

- Nettoyage et entretien
  - Filtre du tuyau d'arrivée d'eau, 34
  - Logement et panneau de commande, 32
  - Pompe, 33
  - Réservoir de lessive, 32
  - Tambour, 32

## O

- Options supplémentaires
  - ☉ Delay Timer (départ différé), 6, 22
  - ☒ Reduced Time (rapide), 6, 8, 21

## P

- Panneau d'affichage, 6
- Panneau de commande, 6
- Pattes de retenue, 42
- Pompage, 20
- Pompe d'évacuation, 33
- Porte, 7, 22
  - Ouverture, 28
- Prélavage, 15
- Premier lavage, 14
- Problème, 35
- Produits anticalcaire, 13
- Programme
  - Arrêt, 21, 27, 28, 30
  - Changement, 27, 29
  - Interruption, 21, 27, 28, 29
- Programme spécifique, Teinture, 20
- Programmes, 15
  - Changement, 30
  - Lavage uniquement, 27
  - Lavage+Séchage, 17, 29
  - Séchage uniquement, 28
- Programmes de lavage, 15, 27
  - Sélection d'un nouveau programme, 27
  - Sélectionner, 27
- Programmes de séchage, 16, 17
- Programmes spécifiques, 18
  - Amidonage, 18, 19
  - Assouplissement, 18
  - Pompage, 20
  - Trempage, 19
  - Utilisation d'eau de javel, 20

## R

- Rapide, 6, 8, 21
- Reduced Time, 21
- Réservoir de lessive, 32
- Réservoir pour lessive, 13
- Rinçage, 18
- Rinçage des peluches, 19
- Rinse+Spin, 18

## S

- Sans essorage final, 31
- Schéma, 42
- Séchage, 6, 22, 24
  - Automatique, 17
  - Temporisé, 18
- Séchage délicat, 6, 16, 23
- Séchage intensif, 23
- Séchage normal, 6
- Séchage uniquement, 28
- Sélecteur de programme, 6
- Sélection d'un nouveau programme, 27
- Sélection des programmes, 15
- Service clientèle, 39
- Signal, 7
- Silk, 16
- Site Web, 3
- Solution, 35
- Statut du programme, 8
- Surface d'implantation, 42
- Synthétiques, 15
- Système de détection de charge déséquilibrée, 25

## T

- Teinture, 20
- Témoin lumineux
  - Séchage, 23
  - Séchage délicat, 23
- Témoins lumineux, 6
  - Delay timer (départ différé), 6
  - Delicate drying (séchage délicat), 6
  - Normal drying (séchage normal), 6
  - Spin speed (vitesse d'essorage), 6
  - Time to end (fin dans...), 6
- Temps de séchage, 23
- Time, 22
- Transport du lave-linge/sèche-linge, 44
- Trappe de service, 33, 34
- Trempage, 19
- Tuyau d'extension, 43

## U

- Utilisation, 26, 31
- Utilisation d'eau de javel, 20

## V

- Vitesse d'essorage, 6

## W

- Woollens, 16

WVT12842EU  
9000287905  
0807 fr  
19 590 1726 00