



Bedienungsanleitung  
Mode d'emploi  
Istruzioni per l'uso  
Gebruiksaanwijzing

Kompakt-Stereoanlage  
Système Stéréo Compact  
Impianto stereo compatto  
Compact stereosysteem

Model No. SC-HC38DB  
SC-HC38

Wir möchten Ihnen dafür danken, dass Sie sich für dieses Gerät entschieden haben. Bitte lesen Sie diese Anleitung vor der Inbetriebnahme dieses Produkts aufmerksam durch, und bewahren Sie dieses Handbuch für spätere Bezugnahme griffbereit auf.

### Montageanleitung (→ 2 und 18, 19)

**Die Installation muss durch einen Fachmann erfolgen.**

Lesen Sie vor dem Beginn der Arbeiten diese Montageanleitung und die Bedienungsanleitung sorgfältig durch, um eine fachmännische Ausführung zu gewährleisten.

(Bitte bewahren Sie diese Anleitung auf. Sie werden sie für die Wartung wieder benötigen, oder wenn sie das Gerät an einem anderen Ort einbauen möchten.)

Merci d'avoir porté votre choix sur cet appareil. Veuillez lire attentivement les présentes instructions avant d'utiliser ce produit, et conserver ce manuel pour utilisation ultérieure.

### Instructions d'installation incluse

(→ 20 et 36, 37)

**Le travail d'installation devra être effectué par un installateur qualifié.**

Avant de commencer le travail, lisez attentivement ces instructions d'installation et le mode d'emploi pour être sûr que l'installation est effectuée correctement.

(Veuillez conserver ces instructions. Vous pourrez en avoir besoin pour l'entretien ou le déplacement de l'appareil.)

La ringraziamo dell'acquisto di questo prodotto. Leggere attentamente queste istruzioni prima di utilizzare il presente prodotto, e conservare questo manuale per usi futuri.

### Istruzioni per l'installazione incluse

(→ 38 e 54, 55)

**Per l'installazione occorre rivolgersi a uno specialista qualificato.**

Per una installazione corretta, prima di iniziare il lavoro leggere attentamente queste istruzioni e le istruzioni per l'uso.

(Conservare queste istruzioni. Possono essere necessarie quando si eseguono operazioni di manutenzione o si sposta l'unità.)

Dank u voor de aankoop van dit product. Lees deze instructies zorgvuldig door voordat u dit product gebruikt en bewaar deze handleiding, zodat u deze later kunt raadplegen.

### Bijgesloten instructies voor de installatie

(→ 56 en 72, 73)

**De installatie dient door een gekwalificeerd installateur uitgevoerd te worden.**

Voordat het werk begonnen wordt, moeten deze instructies voor de installatie, evenals de handleiding, met aandacht gelezen worden om er zeker van te kunnen zijn dat de installatie correct uitgevoerd wordt.

(Bewaar deze instructies. U kunt ze nodig hebben voor het onderhoud of het verplaatsen van dit apparaat.)

# Sicherheitsmaßnahmen

## WARNUNG

### Gerät

- Zur Reduzierung der Gefahr von Brand, elektrischem Schlag und Beschädigung:
  - Setzen Sie dieses Gerät weder Regen, noch Feuchtigkeit, Tropfen oder Spritzern aus.
  - Stellen Sie keine mit Flüssigkeiten gefüllten Gefäße, wie Vasen, auf dieses Gerät.
  - Ausschliesslich das empfohlene Zubehör verwenden.
  - Entfernen Sie die Abdeckungen nicht.
  - Reparieren Sie dieses Gerät nicht selbst. Wenden Sie sich zur Wartung an qualifiziertes Kundendienstpersonal.
  - Lassen Sie keine Gegenstände aus Metall in dieses Gerät fallen.
  - Stellen Sie keine schweren Gegenstände auf dieses Gerät.

### Netzkabel

- Zur Reduzierung der Gefahr von Brand, elektrischem Schlag und Beschädigung:
  - Gewährleisten Sie, dass die Spannung der Stromversorgung dem auf diesem Gerät angegebenen Wert entspricht.
  - Fügen Sie den Netzstecker vollständig in die Steckdose ein.
  - Ziehen Sie nicht an der Leitung, knicken Sie sie nicht und stellen Sie keine schweren Gegenstände darauf.
  - Fassen Sie den Stecker nicht mit nassen Händen an.
  - Fassen Sie den Stecker beim Herausziehen an seinem Korpus an.
  - Verwenden Sie keinen Netzstecker und keine Steckdose, die beschädigt sind.
- Der Netzstecker ist das trennende Gerät. Installieren Sie dieses Gerät so, dass der Netzstecker sofort aus der Wandsteckdose gezogen werden kann.

### Knopfzelle (Lithium-Batterie)

- Brand-, Explosions- und Verbrennungsgefahr! Nicht aufladen, zerlegen, auf mehr als **60 °C** erhitzen oder in ein Feuer werfen.
- Die Knopfzelle stets außerhalb der Reichweite von Kleinkindern aufbewahren. Die Knopfzelle auf keinen Fall in den Mund nehmen. Falls sie verschluckt wird, unverzüglich ärztliche Behandlung aufsuchen.

## ACHTUNG

### Gerät

- Dieses Gerät verwendet einen Laser. Der Gebrauch von Steuerungen oder Einstellungen bzw. das Ausführen von anderen Vorgängen, als denen hier angegebenen, kann zu einer gefährlichen Belastung durch Strahlungen führen.
- Stellen Sie keine Quellen offener Flammen, z.B. brennende Kerzen, auf das Gerät.
- Dieses Gerät kann beim Betrieb Hochfrequenzstörungen auffangen, die durch die Benutzung von Mobiltelefonen verursacht werden. Sollte eine solche Störung festgestellt werden, sollte das Handy in größerer Entfernung zu diesem Gerät betrieben werden.
- Dieses Gerät ist für den Betrieb in Ländern mit gemässigtem Klima bestimmt.

### Aufstellung

- Stellen Sie dieses Gerät auf eine ebene Oberfläche.
- Zur Reduzierung der Gefahr von Brand, elektrischem Schlag und Beschädigung:
  - Installieren oder positionieren Sie dieses Gerät nicht in einem Bücherregal, Einbauschrank oder einem sonstigen engen Raum. Stellen Sie eine gute Belüftung des Gerätes sicher.
  - Achten Sie darauf, die Entlüftungsschlitze des Gerätes nicht durch Gegenstände aus Papier oder Stoff zu blockieren, z.B. Zeitungen, Tischdecken und Vorhänge.
  - Setzen Sie dieses Gerät keinem direkten Sonnenlicht, hohen Temperaturen, starker Feuchtigkeit und übermäßigen Erschütterungen aus.

### Knopfzelle (Lithium-Batterie)

- Explosionsgefahr bei falschem Anbringen der Batterie. Ersetzen Sie die Batterie nur durch den vom Hersteller empfohlenen Typ.
- Mit richtiger Ausrichtung der Pole einlegen.
- Der Missbrauch der Batterien kann zu einem Auslaufen von Elektrolyt und einem Brand führen.
  - Entfernen Sie die Batterien, wenn Sie die Fernbedienung über längere Zeit nicht benutzen. Bewahren Sie sie an einem kühlen, dunklen Ort auf.
  - Niemals starker Hitze oder offenem Feuer aussetzen.
  - Lassen Sie die Batterie(n) nie längere Zeit in einem Auto mit geschlossenen Türen und Fenstern zurück, das direkter Sonneneinstrahlung ausgesetzt ist.
- Wenden Sie sich zur Entsorgung der Batterien an die lokalen Behörden oder erfragen Sie die richtige Vorgehensweise zur Entsorgung.

Produktidentifikationszeichen befindet sich auf der Geräteunterseite.

CE1177

### Konformitätserklärung

"Panasonic Corporation" bestätigt hiermit, dass dieses Produkt den grundlegenden Anforderungen und den weiteren zutreffenden Vorgaben der Richtlinie 1999/5/EC entspricht. Kunden können eine Kopie der Original-Konformitätserklärung zu unseren R&TTE-Produkten von unserem KE-Server herunterladen:  
<http://www.doc.panasonic.de>

Kontaktadresse des zugelassenen Vertragsbüros: Panasonic Marketing Europe GmbH,  
Panasonic Testing Centre, Winsbergring 15, 22525 Hamburg, BRD

Das Produkt ist für den allgemeinen Bedarf vorgesehen. (Kategorie 3)

# Inhaltsverzeichnis

Sicherheitsmaßnahmen .....	2
Zubehör .....	3
Fernbedienungsanleitung .....	4
Anschlüsse .....	5
Pflege des Geräts und der Medien .....	5
Einsetzen von Medien .....	6
Betrieb von Bluetooth® .....	7
Steuerung der Medienwiedergabe .....	8
<b>SC-HC38DB</b> Sie hören DAB/DAB+ .....	9
FM-Radio hören .....	11
Sound-Anpassung .....	12
Uhr und Timer .....	12
Sonstige .....	13
Fehlerbehebung .....	13
Über Bluetooth® .....	15
Abspielbare Medien .....	16
Lizenzen .....	16
Technische Daten .....	17
Wandmontage des Geräts (optional) .....	18

# Zubehör

Überprüfen Sie bitte das mitgelieferte Zubehör vor Inbetriebnahme des Geräts.

- 1 Fernbedienung (mit Batterie) (N2QAYC000081)       1 Netzkabel

- SC-HC38DB** 1 DAB-Antenne       **SC-HC38** 1 UKW-Zimmerantenne



## Zubehör zur Wandmontage

- 1 Sicherheitsvorrichtung       2 Wandhalterungen

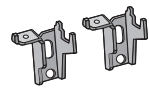
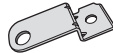

- 1 Schraube



- Das Netzkabel darf nicht für andere Geräte benutzt werden.
- Die in dieser Bedienungsanleitung aufgeführten Produktnummern entsprechend dem Stand im Dezember 2012. Änderungen jederzeit möglich.

## Hinweise zu Beschreibungen in dieser Bedienungsanleitung

- Seitenverweise werden dargestellt als "→ ○○".
- Diese Bedienungsanleitung betrifft die Modelle SC-HC38DB und SC-HC38. Soweit nicht anders angegeben, zeigen die Abb. in dieser Anleitung das Modell SC-HC38DB.
- SC-HC38DB** : bedeutet, dass die entsprechende Funktion nur auf das Modell SC-HC38DB zutrifft.
- SC-HC38** : bedeutet, dass die entsprechende Funktion nur auf das Modell SC-HC38 zutrifft.

## Benutzerinformation zur Sammlung und Entsorgung von veralteten Geräten und benutzten Batterien



Diese Symbole auf den Produkten, Verpackungen und/oder Begleitdokumenten bedeuten, dass benutzte elektrische und elektronische Produkte und Batterien nicht in den allgemeinen Hausmüll gegeben werden sollen.

Bitte bringen Sie diese alten Produkte und Batterien zur Behandlung, Aufarbeitung bzw. zum Recycling gemäß Ihrer Landesgesetzgebung und den Richtlinien 2002/96/EG und 2006/66/EG zu Ihren zuständigen Sammelpunkten.

Indem Sie diese Produkte und Batterien ordnungsgemäß entsorgen, helfen Sie dabei, wertvolle Ressourcen zu schützen und eventuelle negative Auswirkungen auf die menschliche Gesundheit und die Umwelt zu vermeiden, die anderenfalls durch eine unsachgemäße Abfallbehandlung auftreten können.

Wenn Sie ausführlichere Informationen zur Sammlung und zum Recycling alter Produkte und Batterien wünschen, wenden Sie sich bitte an Ihre örtlichen Verwaltungsbehörden, Ihren Abfallentsorgungsdienstleister oder an die Verkaufseinrichtung, in der Sie die Gegenstände gekauft haben.

Gemäß Landesvorschriften können wegen nicht ordnungsgemäßer Entsorgung dieses Abfalls Strafgeelder verhängt werden.



### Für geschäftliche Nutzer in der Europäischen Union

Wenn Sie elektrische oder elektronische Geräte entsorgen möchten, wenden Sie sich wegen genauerer Informationen bitte an Ihren Händler oder Lieferanten.

### [Informationen zur Entsorgung in Ländern außerhalb der Europäischen Union]

Diese Symbole gelten nur innerhalb der Europäischen Union. Wenn Sie solche Gegenstände entsorgen möchten, erfragen Sie bitte bei den örtlichen Behörden oder Ihrem Händler, welches die ordnungsgemäße Entsorgungsmethode ist.



### Hinweis zum Batteriesymbol (unten zwei Symbolbeispiele):

Dieses Symbol kann in Kombination mit einem chemischen Symbol verwendet werden. In diesem Fall erfüllt es die Anforderungen derjenigen Richtlinie, die für die betreffende Chemikalie erlassen wurde.

Cd

# Fernbedienungsanleitung

Wenn nicht anders angegeben, werden die Bedienvorgänge unter Verwendung der Fernbedienung beschrieben.

## 1 Bereitschafts-/Ein-Schalter (⏻) (⏻)

Drücken Sie diese Taste, um das Gerät ein- oder in den Stand-by-Modus zu schalten.

Auch im Stand-by-Modus verbraucht das Gerät eine geringe Menge Strom.

## 2 Auswählen der Audioquelle

Auf der Fernbedienung:

[iPod/USB]: "IPOD\_DOCK" ↔ "IPOD\_PORT" / "USB"

[CD/RADIO]: "CD" → "DAB/DAB+" (**SC-HC38DB**)

↑ "FM" ←

[📶]: "BLUETOOTH"

Auf diesem Gerät:

"CD" → "DAB/DAB+" (**SC-HC38DB**) → "FM"

↑ "IPOD\_PORT" / "USB" ← "IPOD\_DOCK" ← "BLUETOOTH"

## 3 Steuertasten für grundlegende Wiedergabefunktionen

## 4 Betreten des Setup-Menüs

## 5 Betreten des iPod/iPhone-Menüs

Ändern der angezeigten Informationen

## 6 Öffnen oder schließen des Einschubfachs

## 7 Anpassen der Lautstärke (0 (min) bis 50 (max))

## 8 Stummschalten des Tons

Stummschalten. Drücken Sie die Taste erneut, um den Vorgang rückgängig zu machen. "MUTE" wird auch rückgängig gemacht, wenn die Lautstärke geregelt oder das Gerät ausgeschaltet wird.

## 9 Betreten des Wiedergabemenüs

## 10 Betreten des Sound-Menüs

## 11 Auswahl/OK

## 12 "IPOD\_PORT" für iPod/iPhone/iPad (→ 6)

USB-Anschluss (→ 6)

## 13 Dynamic Bass-Klangeffektauswahl

## 14 Stromanzeige

## 15 Display

## 16 Einschubfach

## 17 Fernbedienungs-Signalsensor

Abstand: Max. 7 m direkt von der Vorderseite.

- Um Interferenzen zu vermeiden, stellen Sie keine Objekte vor den Signalsensor.

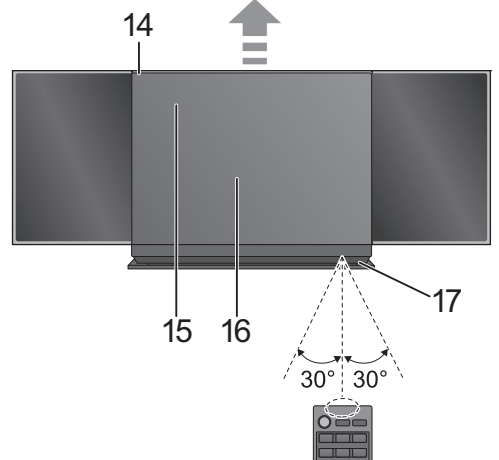
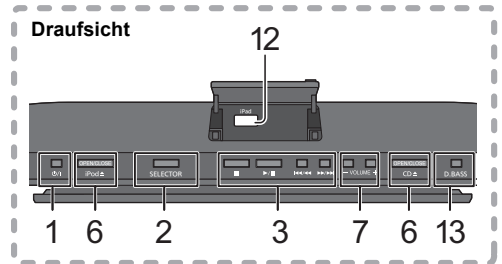
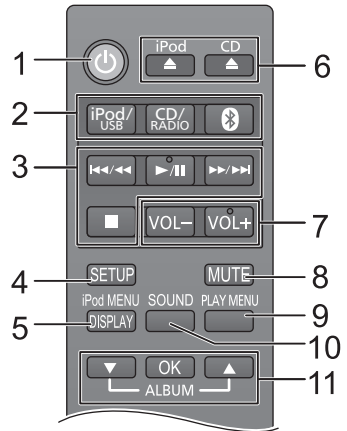

## ■ Vor dem ersten Gebrauch

Entfernen Sie die Isolierfolie (A).



## ■ Zum Ersetzen einer Knopf-Batterie

Batterietyp: CR2025 (Lithium-Batterie)

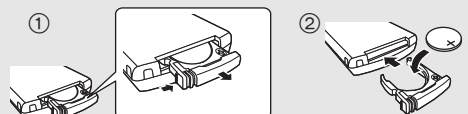

- Setzen Sie die Knopf-Batterie mit der (+)-Markierung nach oben zeigend ein.
- Bewahren Sie Knopf-Batterien sicher vor Kindern auf, um die Gefahr des Verschluckens zu vermeiden.



# Anschlüsse

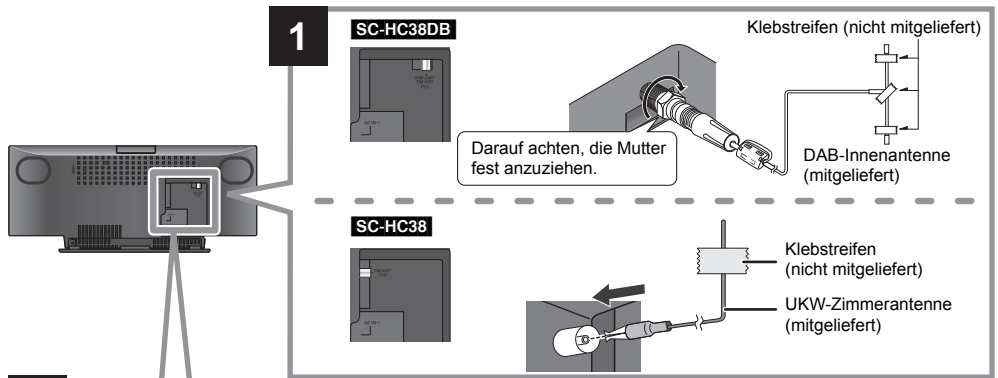

DEUTSCH

## 2 Das Netzkabel anschließen, nachdem alle anderen Anschlüsse hergestellt wurden.

Dieses Gerät verbraucht auch etwas Strom (→ 17), wenn es ausgeschaltet ist.

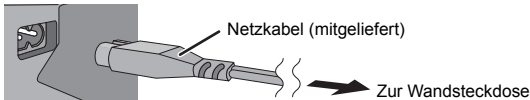

- Ziehen Sie, im Interesse der Energieeinsparung, den Stecker aus der Netzsteckdose, wenn Sie dieses Gerät für eine längere Zeit nicht verwenden.



- Diese Lautsprecherboxen sind nicht mit einer magnetischen Abschirmung ausgestattet. Sie dürfen daher nicht in der Nähe von Fernsehgeräten, PCs oder anderen Geräten aufgestellt werden, welche für magnetische Einstreuungen empfindlich sind.
- Befestigen Sie die DAB-/FM-Antenne mit Klebeband in einer Position an die Wand oder Säule, in der die wenigsten Interferenzen auftreten. (Verwenden Sie eine DAB-/FM-Außenantenne, wenn der Radioempfang schlecht ist.)

## Pflege des Geräts und der Medien

Ziehen Sie vor der Wartung des Geräts das Netzkabel.

### ■ Das Gerät mit einem weichen, trockenen Tuch reinigen

- Wenn Schmutz hartnäckig ist, wringen Sie ein in Wasser angefeuchtetes Tuch gründlich aus, um den Schmutz abzuwischen und trocknen Sie es mit einem trockenen Tuch ab.
- Verwenden Sie keinesfalls Alkohol, Farbverdünner oder Benzin für dieses Gerät.
- Lesen Sie die beigegefügte Anleitung vor Verwendung des chemisch behandelten Tuchs sorgfältig durch.

### ■ Linsenpflege

- Die Linse sollte regelmäßig gereinigt werden, um eine einwandfreie Funktion zu gewährleisten. Verwenden Sie Druckluft (Dose) zur Entfernung von Staub und ein Wattestäbchen für hartnäckigeren Schmutz.
- Reinigungs-CDs sind nicht für die Reinigung der Linse geeignet und dürfen nicht verwendet werden.
- Lassen Sie die Schiebetür nicht länger als notwendig geöffnet, um ein Verschmutzen der Linse zu verhindern.
- Die Linse nicht mit den Fingern berühren.

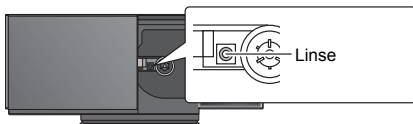

### ■ Reinigen der CDs

RICHTIG



FALSCH



Mit einem feuchten Tuch abwischen und dann trocken reiben.

### ■ Hinweise zum sicheren Umgang mit CDs

- Berühren Sie CDs stets am Rand, um Kratzer oder Fingerspuren auf der CD zu vermeiden.
- Keine Etiketten oder Aufkleber anbringen.
- Kein Schallplatten-Reinigungsspray, Benzin, Verdünner, flüssiges Antistatikum oder andere Lösungsmittel verwenden.
- Die folgenden CDs eignen sich nicht zum Abspielen auf diesem Gerät:
  - CDs mit Klebrückständen von entfernten Etiketten oder Aufklebern (ausgeliehene CDs usw.).
  - Stark verformte oder beschädigte CDs.
  - Ungewöhnlich geformte, z.B. herzförmige, CDs.

### ■ Entsorgung oder Weitergabe des Geräts

Dieses Gerät kann die Benutzereinstellungen beibehalten. Wenn Sie dieses Gerät entweder entsorgen oder weitergeben, befolgen Sie das Verfahren für das Zurücksetzen auf die Werkseinstellungen und das Löschen der Benutzereinstellungen. (→ 13, "So setzen Sie alle Einstellungen auf die werksseitige Einstellung zurück")

- Das Bedienprotokoll könnte im Gerätespeicher gespeichert sein.

# Einsetzen von Medien

## Wählen Sie "IPOD\_PORT" als Quelle

"USB" wird angezeigt, wenn ein kompatibles USB-Gerät angeschlossen ist.

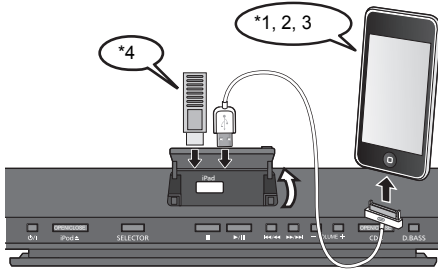

## Wählen Sie "CD" als Quelle

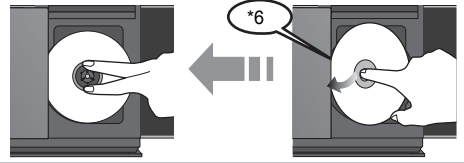

## Wählen Sie "IPOD\_DOCK" als Quelle

Stellen Sie eine Verbindung über den Lightning-Anschluss her \*1

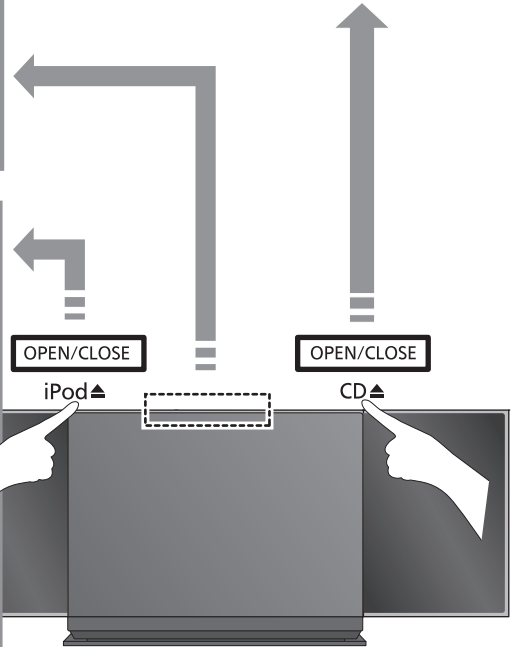
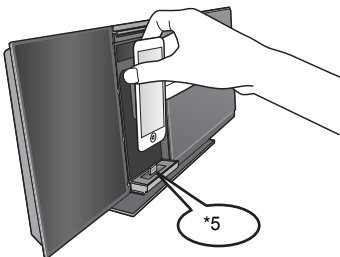

\*1: Siehe "Abspielbare Medien" wegen kompatibler Modelle. (→ 16)

\*2: Schließen Sie bei Verwendung der "IPOD\_PORT"-Verbindung nicht die folgenden Modelle an dieses Gerät an:

- iPod classic, iPod [4. (Farb-Display) und 5. (Video) Generation]

Es kann unerwartetes Verhalten auftreten.

\*3: Mit dem speziellen USB-Kabel anschließen (nicht mitgeliefert).

\*4: Setzen Sie das USB-Gerät direkt ein. Verwenden Sie kein USB-Verlängerungskabel.

\*5: Bei Verwendung der "IPOD\_DOCK"-Verbindung:

- Entnehmen Sie den/das iPod/iPhone aus seiner Hülle.
- Drücken oder ziehen Sie nicht mit der Hand am Dock.
- Vergewissern Sie sich, dass der/das iPod/iPhone vollkommen eingesteckt ist und die Rückseite am Kissen anliegt.
- Achten Sie darauf, das Dock festzuhalten, wenn Sie den/das iPod/iPhone entfernen.

\*6: Neigen Sie die Disc so, dass sie nicht das Einschubfach berührt.

- Das Einschubfach nicht manuell öffnen.
- Stellen Sie sicher, dass das Gerät nicht herunterfällt, wenn Sie ein Medium einsetzen oder entfernen.
- Stellen Sie beim Wechseln des Gerätestandorts sicher, dass alle Medien entnommen wurden, und schalten Sie das Gerät in den Standby-Modus.
- Bevor Sie das USB-Gerät entfernen, wählen Sie eine andere Quelle als "USB" aus.

## Aufladen eines iPod/iPhone/iPad

Das Aufladen beginnt, wenn ein iPod<sup>\*2</sup>/iPhone/iPad an dieses Gerät angeschlossen wird.

- Im Standby-Modus startet der Ladevorgang nicht über die "IPOD\_PORT"-Verbindung; über die "IPOD\_DOCK"-Verbindung startet der Ladevorgang jedoch wie üblich.
- Starten Sie zum Aufladen über die "IPOD\_PORT"-Verbindung den Ladevorgang, bevor Sie dieses Gerät in den Standby-Modus versetzen.



- Überprüfen Sie auf dem iPod/iPhone/iPad, um zu sehen, ob der Akku vollständig geladen ist. (Sobald der Akku vollständig geladen wurde, findet kein weiteres Laden statt.)
- Ist dieses Gerät auf Standby-Modus gestellt, wird "IPOD CHARGING" in der Geräteanzeige eingeblendet.

# Betrieb von Bluetooth®

Durch Verwenden der Bluetooth®-Verbindung können Sie drahtlos Sound vom Bluetooth®-Audiogerät mit diesem Gerät anhören.

## Kopplung Bluetooth® von Geräten

### Vorbereitung

- Schalten Sie die Bluetooth®-Funktion des Geräts ein und stellen Sie das Gerät in der Nähe des Geräts auf.
- Ist dieses Gerät bereits an ein Bluetooth®-Gerät angeschlossen, dieses abtrennen.

- 1 Drücken Sie [] zur Auswahl von "BLUETOOTH".
  - Wird "PAIRING" auf dem Display angezeigt, gehen Sie zu Schritt 3.
- 2 Drücken Sie [PLAY MENU] zur Auswahl von "NEW DEV." und drücken Sie dann [OK].
  - ↳ "PAIRING" wird auf dem Display eingeblendet.
- 3 Wählen Sie "SC-HC38" aus dem Bluetooth®-Menü des Bluetooth®-Geräts.
- 4 Starten Sie die Wiedergabe auf dem Bluetooth®-Gerät.



- Wegen Details siehe Bedienungsanleitung des Bluetooth®-Geräts. Bei Aufforderung zur Eingabe des Zugangsschlüssels "0000" eingeben.
- Mit diesem Gerät können Sie bis zu 8 Geräte registrieren. Wird ein 9. Gerät angekoppelt, wird das Gerät, das am längsten nicht verwendet wurde, ersetzt.

## Anschluss eines gekoppelten Bluetooth®-Geräts

### Vorbereitung

- Schalten Sie die Bluetooth®-Funktion des Geräts ein und stellen Sie das Gerät in der Nähe des Geräts auf.
- Ist dieses Gerät bereits an ein Bluetooth®-Gerät angeschlossen, dieses abtrennen.

- 1 Drücken Sie [] zur Auswahl von "BLUETOOTH".
  - ↳ "READY" wird auf dem Display eingeblendet.
- 2 Wählen Sie "SC-HC38" aus dem Bluetooth®-Menü des Bluetooth®-Geräts.
  - ↳ Der Name des angeschlossenen Geräts wird zwei Sekunden lang im Display angezeigt.
- 3 Starten Sie die Wiedergabe auf dem Bluetooth®-Gerät.



- Dieses Gerät kann nur mit einem Gerät auf einmal verbunden werden.
- Wird "BLUETOOTH" als Quelle ausgewählt, versucht dieses Gerät automatisch, den Anschluss an das zuletzt angeschlossene Bluetooth®-Gerät herzustellen. Das Bluetooth®-Gerät wird abgeschaltet, wenn eine andere Audioquelle (z. B., [CD]) ausgewählt wird.

## Bluetooth® Übertragungsmodus

Sie können die Übertragungsgeschwindigkeit ändern, um der Übertragungsqualität oder Tonqualität Vorrang zu geben.

### Vorbereitung

- Drücken Sie [] zur Auswahl von "BLUETOOTH".
- Ist bereits ein Bluetooth®-Gerät angeschlossen, dieses abtrennen.

- 1 Drücken Sie wiederholt [PLAY MENU] zur Auswahl von "LINK MODE".
- 2 Betätigen Sie [], um den Modus auszuwählen und dann [OK].  
**MODE 1:** Betonung der Konnektivität  
**MODE 2:** Betonung der Klangqualität



- Die Standardeinstellung ist "MODE 1".

## Bluetooth® Eingangsstufe

Ist der Toneingangspegel der Bluetooth®-Übertragung zu niedrig, ändern Sie die Einstellung des Eingangspegels.

### Vorbereitung

- Anschluss eines Bluetooth®-Geräts.

- 1 Drücken Sie wiederholt [PLAY MENU] zur Auswahl von "INPUT LEVEL".
- 2 Betätigen Sie [], um die Stufe auszuwählen und dann [OK].  
"LEVEL 0" ↔ "LEVEL +1" ↔ "LEVEL +2"  
↑



- Wählen Sie "LEVEL 0", wenn der Klang verzerrt ist.
- Die Standardeinstellung ist "LEVEL 0".

## Abtrennen eines Bluetooth®-Geräts

- 1 Während ein Bluetooth®-Gerät angeschlossen ist: [PLAY MENU] betätigen, um "DISCONNECT?" auszuwählen.
- 2 Drücken Sie [, ] zur Auswahl von "OK? YES" und drücken Sie dann [OK].

# Steuerung der Medienwiedergabe

Die folgenden Kennzeichen geben die Verfügbarkeit der Funktion an.

- CD**: Audio-CD im CD-DA-Format und eine CD, die MP3-Dateien enthält (→ 16)
- iPod**: Kompatibler/s iPod/iPhone/iPad (→ 16)
- USB**: USB-Geräte, die MP3-Dateien enthalten (→ 16)
- Bluetooth**: Angeschlossenes Bluetooth®-Gerät (→ 7)

## Vorbereitung

- Schalten Sie das Gerät ein.
- Das Medium (→ 6) einsetzen oder das Bluetooth®-Gerät anschließen (→ 7).
- Drücken Sie [CD], [iPod/USB] oder [📶] zur Wahl der Audioquelle.



- Bei Verwendung eines iPod/iPhone/iPad ist die Vorgehensweise bei diesen Modellen unter Umständen unterschiedlich.

## Einfache Wiedergabe

(**CD**, **iPod**, **USB**, **Bluetooth**)

Wiedergabe	Drücken Sie [▶/  ].
Stopp	Drücken Sie [■]. • <b>USB</b> : Die Stelle wird gespeichert und "RESUME" wird angezeigt.
Pause	Drücken Sie [▶/  ]. Drücken Sie erneut, um die Wiedergabe fortzusetzen.
Überspringen	Drücken Sie [◀◀/▶▶] oder [▶▶/▶▶], um einen Titel zu überspringen. <b>CD</b> , <b>USB</b> : Drücken Sie [▲] oder [▼], um das MP3-Album zu überspringen.
Suchlauf	Während Wiedergabe oder Pause [◀◀/▶▶] oder [▶▶/▶▶] drücken und gedrückt halten. • <b>iPod</b> : Der Rückwärtssuchlauf funktioniert nur in dem aktuellen Titel.

## **CD**, **USB**, **Bluetooth** Zum Anzeigen von Informationen

Wiederholt [DISPLAY] betätigen.



- Zur Verwendung der Fernbedienung dieses Geräts mit einem Bluetooth®-Gerät muss das Bluetooth®-Gerät AVRCP (Audio Video Remote Control Profile) unterstützen.  
Je nach Gerät oder dem Status des Geräts könnten einige Vorgänge nicht möglich sein.
- Maximale Anzahl der darstellbaren Zeichen: ca. 30
- Das Gerät unterstützt ID3-Tags Version 1.0, 1.1 und 2.3. Nicht unterstützte Textdaten werden nicht oder in anderer Form angezeigt.
- Album- und Titelkennzeichnung für MP3-Dateien.



- "A \_ \_ \_": Nummer des MP3-Albums.
- "T \_ \_ \_": Nummer des MP3-Titels.
- " \_ \_ \_" steht für die Album- oder Titelnummer.
- "📀": Diese Kennzeichnung wird auch als Verweis auf ein Album verwendet.
- "📀": Diese Kennzeichnung wird auch als Verweis auf einen Titel verwendet.

## ■ **iPod** Navigation im iPod/iPhone-Menü

Öffnen Sie die Music App, um diese Funktion mit dem iPod touch/iPhone zu verwenden.

- [▲, ▼]: Zu Menüpunkten navigieren.
- [OK]: In das nächste Menü wechseln.
- [iPod MENU]: In das vorhergehende Menü zurückkehren.



- Um die Funktion zu sehen, öffnen Sie das Einschubfach.
- Je nach Modell (z.B., iPod nano 7. Generation, etc.) kann es erforderlich sein, das Album, den Interpreten, etc. auf dem iPod/iPhone auszuwählen.

## Wiedergabemodi (**CD**, **USB**)

Wählen Sie den Wiedergabemodus.

- 1 Drücken Sie [PLAY MENU] um "PLAYMODE" oder "REPEAT" zu wählen.
- 2 Drücken Sie [▲, ▼] zur Auswahl der Einstellung und drücken Sie dann [OK].

### PLAYMODE

OFF PLAYMODE	Abbrechen der Wiedergabemodus-Einstellung.
1-TRACK	Nur der gewählte Titel wird abgespielt. • "1", "📀" wird angezeigt. (Zum gewünschten Titel springen.)
1-ALBUM	Nur das gewählte MP3-Album wird abgespielt. • "1", "📀" wird angezeigt.
RANDOM	Spielt die Inhalte in zufälliger Reihenfolge ab. • "RND" wird angezeigt.
1-ALBUM RANDOM	Spielt die Titel des gewählten MP3-Albums in zufälliger Reihenfolge ab. • Drücken Sie [▲] oder [▼], um das MP3-Album zu wählen. • "1", "📀", "RND" wird angezeigt.

### REPEAT

ON REPEAT	Den Wiederholungsmodus einschalten. • "🔄" wird angezeigt.
OFF REPEAT	Den Wiederholungsmodus ausschalten.



- Wenn Sie ein iPod/iPhone/iPad oder Bluetooth®-Gerät verwenden, nutzen Sie die Einstellungen auf dem Gerät wenn möglich.
- Während der Zufallswiedergabe können Sie nicht zum zuletzt abgespielten Titel zurückspringen.
- Der Modus wird abgebrochen, wenn Sie das Einschubfach für Discs öffnen.

# Sie hören DAB/DAB+

## Vorbereitung

- Überprüfen Sie, ob die DAB-Antenne angeschlossen ist. (→ 5)
- Schalten Sie das Gerät ein.

## Speichern von Sendern

Um DAB/DAB+-Übertragungen anzuhören, müssen die verfügbaren Sender in diesem Gerät gespeichert werden.

- Dieses Gerät startet automatisch den "DAB AUTO SCAN" und speichert die Sender, die in Ihrer Region empfangen werden, wenn der Speicher leer ist.

Drücken Sie [RADIO] zur Auswahl von "DAB/DAB+".



- "SCAN FAILED" wird angezeigt, wenn der automatische Scanvorgang nicht erfolgreich war. Die Position mit dem besten Empfang ausmachen (→ 10, "Zum Überprüfen oder Verbessern der Signalempfangsqualität") und dann die DAB/DAB+-Sender erneut scannen.

## Zum erneuten Scannen der DAB/DAB+-Sender

Wenn neue Sender hinzugefügt werden oder wenn die Antenne bewegt wurde, den automatischen Scanvorgang durchführen.

- 1 Drücken Sie [PLAY MENU] zur Auswahl von "AUTOSCAN" und drücken Sie dann [OK].
- 2 Während "START ?" blinkt, [OK] betätigen.



- Beim Update des Speichers mit dem automatischen Scanvorgang, werden die voreingestellten Sender gelöscht. Diese erneut voreinstellen (→ rechts).

## Anhören der gespeicherten Sender

### Vorbereitung\*1

- ① Drücken Sie [RADIO] zur Auswahl von "DAB/DAB+".
  - ② Drücken Sie wiederholt [PLAY MENU] zur Auswahl von "TUNEMODE".
  - ③ Drücken Sie [▲, ▼] zur Auswahl von "STATION" und drücken Sie dann [OK].
- 1 Drücken Sie [RADIO] zur Auswahl von "DAB/DAB+".
  - 2 Drücken Sie [◀◀/◀◀] oder [▶▶/▶▶] zum Auswählen des Senders.

## Voreinstellung DAB/DAB+ der Sender

Sie können bis zu 20 DAB/DAB+ Sender voreinstellen.

### Vorbereitung

- Drücken Sie wiederholt [RADIO] zur Auswahl von "DAB/DAB+".

- 1 Während des Hörens einer DAB-Übertragung drücken Sie [OK].
- 2 Drücken Sie [▲, ▼], um die gewünschte voreingestellte Kanalnummer auszuwählen und dann [OK].



- Sie können keine Sender voreinstellen, wenn der Sender nicht überträgt oder der Secondary Service ausgewählt ist.
- Der Sender, der den Kanal belegt, wird gelöscht, wenn ein anderer Sender auf diesem Kanal voreingestellt wird.

## Anhören voreingestellter DAB/DAB+-Sender

### Vorbereitung\*1

- ① Drücken Sie [RADIO] zur Auswahl von "DAB/DAB+".
- ② Drücken Sie wiederholt [PLAY MENU] zur Auswahl von "TUNEMODE".
- ③ Drücken Sie [▲, ▼] zur Auswahl von "PRESET" und drücken Sie dann [OK].

- 1 Drücken Sie [RADIO] zur Auswahl von "DAB/DAB+".
- 2 Drücken Sie [◀◀/◀◀] oder [▶▶/▶▶] zum Auswählen des Senders.



- Vergewissern Sie sich, dass die Sender bereits manuell voreingestellt wurden, um nach Voreinstellung auszuwählen.
- Um weitere voreingestellte Sender hinzuzufügen, den Sender nach den Methoden auswählen, die unter "Anhören der gespeicherten Sender" (→ links) genannt werden.

## Anhören des Secondary Service

Einige DAB/DAB+-Sender bieten sowohl einen Secondary als auch einen Primary Service an. Bietet der Sender, den Sie hören, einen Secondary Service, wird "☑" angezeigt.

- 1 Während "☑" angezeigt wird, wiederholt [PLAY MENU] betätigen, um "DAB SECONDARY" auszuwählen.
- 2 Drücken Sie [▲, ▼], um den Secondary Service auszuwählen und dann [OK].



- Die Einstellung gebt sich zurück in den Primary Service, wenn Änderungen vorgenommen werden (z. B. wenn der Sender gewechselt wird).

\*1: Die "TUNEMODE"-Einstellung bleibt gespeichert, bis sie geändert wird.

## Anzeige

Betätigen Sie [DISPLAY] zum Ändern des Displays.

Die Information wird im Display durchlaufen.

Jedes Mal, wenn Sie die Taste drücken:

Dynamische Kennzeichnung:	Informationen zur Sendung
PTY-Anzeige:	Programm-Typ
Gruppen-Kennzeichnung:	Name der Gruppe
Frequenzanzeige:	Der Frequenzblock und die Frequenz werden angezeigt.
Zeitanzeige:	Aktuelle Uhrzeit

## Automatische Uhreinstellung

Umfasst die DAB-Übertragung Zeitinformationen, wird die Uhr dieses Geräts automatisch auf die richtige Zeit gestellt.

- 1 Drücken Sie wiederholt [PLAY MENU] zur Auswahl von "AUTO CLOCK ADJ".
- 2 Drücken Sie [▲, ▼] zur Auswahl von "ON ADJUST" und drücken Sie dann [OK].



- Wählen Sie "OFF ADJUST", um die automatische Uhreinstellungsfunktion abzuschalten.

## Zum Überprüfen oder Verbessern der Signalempfangsqualität

Um die Signalempfangsqualität zu überprüfen, muss mindestens ein Frequenzblock erfolgreich gespeichert worden sein.

- Wenn "SCAN FAILED" angezeigt wird, nachdem "DAB/DAB+" ausgewählt wurde oder nach einem automatischen Scanvorgang, gehen Sie zu "Manuelle Senderwahl 1 Frequenzblock" (→ unten)
- Wurden Stationen bereits in diesem Gerät gespeichert, gehen Sie zu "Kontrolle der DAB/DAB+-Signalempfangsqualität" (→ rechts)

### Manuelle Senderwahl 1 Frequenzblock

Verwenden Sie diese Funktion, um einen Frequenzblock zu scannen, nachdem die Position der DAB-Antenne eingestellt wurde.

#### Vorbereitung

Notieren Sie sich einen Frequenzblock, der in Ihrer Region empfangen werden kann (z. B., 12B 225,648 MHz).

- 1 Während "SCAN FAILED" angezeigt wird, die Position der DAB-Antenne einstellen.
- 2 Drücken Sie wiederholt [PLAY MENU] zur Auswahl von "MANUAL SCAN".
- 3 Drücken Sie [▲, ▼] zur Auswahl des Frequenzblocks, der in Ihrer Region empfangen werden kann und dann [OK].



- Sind die Sender gespeichert, begeben Sie sich zu "Zum erneuten Scannen der DAB/DAB+-Sender", um Sender auf anderen Frequenzblöcken zu speichern. (→ 9)
- Wird "SCAN FAILED" immer noch eingeblendet, die Schritte 1 bis 3 wiederholen, bis eine Station gespeichert ist. Verbessert sich die Situation nicht, versuchen Sie es mit einer DAB-Außenantenne oder wenden Sie sich an Ihren Händler.

## Kontrolle der DAB/DAB+-Signalempfangsqualität

- 1 Während Sie eine DAB-Übertragung hören: Wiederholt [PLAY MENU] drücken, um "SIGNAL QUALITY" auszuwählen und dann [OK].
  - Der augenblickliche Frequenzblock wird eingeblendet und dann die Empfangsqualität angegeben.  
Empfangsqualität  
0 (schlecht) – 8 (hervorragend)



- 2 Ist die Signalempfangsqualität schlecht, die Antenne in eine Position bewegen, in der die Empfangsqualität sich verbessert.
- 3 Um mit der Kontrolle der Qualität anderer Frequenzblöcke fortzufahren: Drücken Sie erneut [▲, ▼] und wählen Sie die gewünschte Frequenz.
- 4 Drücken Sie [OK] zum Beenden.



- Wurde die Antenne eingestellt, einen automatischen Scanvorgang durchführen und den Senderspeicher aktualisieren. (→ 9)

## Wechseln des Frequenzbereichs des automatischen Scanvorgangs

Nur die momentan in Ihrer Region verwendeten Frequenzen vom Dezember 2012 auf BAND III werden automatisch gescannt ("LOCAL", werkseitige Einstellung).

Wählen Sie "ALL BAND III", wenn Sie Stationen auf anderen Frequenzen im Speicher speichern wollen.

- 1 Drücken Sie wiederholt [PLAY MENU] zur Auswahl von "SCANMODE".
- 2 Drücken Sie [▲, ▼] zur Auswahl von "ALL BAND III" oder "LOCAL" und drücken Sie dann [OK].
  - Der "DAB AUTO SCAN" beginnt automatisch.



- Die voreingestellten DAB-Kanäle werden gelöscht, wenn der "SCANMODE" gewechselt wird.
- Wurde der Wiedergabe-Timer eingestellt und DAB/DAB+ ist die Musikquelle, schaltet sich der Timer aus. (→ 12)

# FM-Radio hören

Sie können bis zu 30 Kanäle einstellen.

## Vorbereitung

- Überprüfen Sie, ob die Antenne angeschlossen ist. (→ 5)
- Schalten Sie das Gerät ein.
- Drücken Sie [RADIO] zur Auswahl von "FM".



- Ein zuvor gespeicherter Sender wird überschrieben, wenn ein anderer auf dem gleichen Kanal gespeichert wird.

## Automatisches Einspeichern von Sendern

- 1 Drücken Sie [PLAY MENU] zur Auswahl von "A.PRESET".
- 2 Drücken Sie [▲, ▼] zur Auswahl von "LOWEST" oder "CURRENT" und drücken Sie dann [OK].

### LOWEST:

Mit dem automatischen Einspeichern bei der niedrigsten Frequenz (FM 87.50) beginnen.

### CURRENT:

Mit dem automatischen Einspeichern bei der aktuellen Frequenz beginnen.\*

\* Für die Änderung der Frequenz, siehe "Manuelle Senderwahl und Einstellung".

Der Tuner beginnt mit dem Einspeichern aller empfangbaren Sender in Kanälen, in aufsteigender Reihenfolge.

## Hören eines eingestellten Kanals

### Vorbereitung

- ① Drücken Sie wiederholt [PLAY MENU] zur Auswahl von "TUNEMODE".
- ② Drücken Sie [▲, ▼] zur Auswahl von "PRESET" und drücken Sie dann [OK].

Drücken Sie [◀◀/◀◀] oder [▶▶/▶▶], um den Kanal zu wählen.

## Manuelle Senderwahl und Einstellung

Wählen Sie einen Radiosender aus.

- 1 Drücken Sie wiederholt [PLAY MENU] zur Auswahl von "TUNEMODE".
- 2 Drücken Sie [▲, ▼] zur Auswahl von "MANUAL" und drücken Sie dann [OK].
- 3 Drücken Sie [◀◀/◀◀] oder [▶▶/▶▶], um den gewünschten Sender zu suchen.
  - Um die automatische Abstimmung zu starten, drücken und halten Sie [◀◀/◀◀], [▶▶/▶▶], bis die Frequenzen durchsucht werden. Die Abstimmung endet, wenn ein Kanal gefunden wird.

Einstellen des Kanals

- 4 Während des Hörens einer Radiosendung Drücken Sie [OK].
- 5 Drücken Sie [▲, ▼] zur Wahl des Kanals und drücken Sie dann [OK].

## Verbesserung der Ukw-Klangqualität

- 1 Während des Empfangs von FM-Sendungen wiederholt [PLAY MENU] zur Auswahl von "FM MODE" drücken und dann.
  - 2 Drücken Sie [▲, ▼] zur Auswahl von "MONO" und drücken Sie dann [OK].
- Diese Einstellung kann eingespeichert werden. Fahren Sie dazu mit Schritt 4 in "Manuelle Senderwahl und Einstellung" fort.



- Wählen Sie "STEREO" in Schritt 2 aus, um zur Stereo-Übertragung zurückzukehren.
- "MONO" wird abgebrochen, wenn die Frequenz geändert wird.
- Bei Auswahl von "MONO" wird unabhängig von der Art des von diesem Gerät empfangenen Signals "FM MONO" angezeigt. (→ unten)

## Zum Anzeigen des aktuellen FM-Signalstatus

### SC-HC38DB

Während des Empfangs von FM-Sendungen [DISPLAY] betätigen.

### SC-HC38

Während des Empfangs von FM-Sendungen [PLAY MENU] betätigen, um "FM STATUS" anzuzeigen und dann [OK] betätigen.

"FM ST": Das FM-Signal wird stereo empfangen.

"FM": Das FM-Signal wird in mono empfangen.

- "FM" wird auch angezeigt, wenn dieses Gerät nicht auf einen Sender abgestimmt ist.

## SC-HC38 Anzeige von RDS-Textdaten

Drücken Sie [DISPLAY] zur Anzeige der Textdaten.

- Jedes Mal, wenn Sie die Taste drücken:

"PS": Programm-Service

"PTY": Programm-Typ

"FREQ": Frequenzanzeige



- "STEREO" wird angezeigt, wenn das Gerät auf einen Stereo-Sender abgestimmt wird.
- Das Gerät kann in einigen verfügbaren Bereichen die vom Radiodatensystem (RDS) übermittelten Textdaten anzeigen. (Die RDS-Anzeige ist bei schlechtem Empfang unter Umständen nicht verfügbar.)





# Sonstige

## Automatisches Standby

Als werkseitige Einstellung wird dieses Gerät immer automatisch ausgeschaltet, wenn ca. 30 Minuten lang keine Sound-Ausgabe und kein Bedienvorgang erfolgt.

### Abbruch dieser Funktion

- 1 Drücken Sie wiederholt [SETUP] zur Auswahl von "AUTO OFF".
- 2 Drücken Sie [▲, ▼] zur Auswahl von "OFF" und drücken Sie dann [OK].



- Um das automatische Standby einzuschalten, wählen Sie "ON" in Schritt 2.
- Diese Einstellung kann nicht ausgewählt werden, wenn die Quelle "DAB/DAB+" oder "FM" ist.

## Display-Helligkeit

Die Helligkeit des Gerätedisplays kann geändert werden.

- 1 Drücken Sie wiederholt [SETUP] zur Auswahl von "DIMMER".
- 2 Drücken Sie [▲, ▼] zur Auswahl von "ON" und drücken Sie dann [OK].



- Um den Dimmer abzubrechen, wählen Sie "OFF" in Schritt 2.

## Ändern des Geräte- und Fernbedienungscodes

Wenn ein anderes Panasonic-Gerät auf die mitgelieferte Fernbedienung reagiert, ändern Sie den Fernbedienungscodes.

- 1 Drücken Sie [CD] zur Auswahl von "CD".
- 2 Während Sie [SELECTOR] auf dem Gerät drücken und gedrückt halten, halten Sie [CD/RADIO] auf der Fernbedienung gedrückt, bis die Geräteanzeige "REMOTE 2" einblendet.
- 3 Drücken und halten Sie für mindestens 4 Sekunden [OK] und [CD/RADIO] auf der Fernbedienung.



- Um den Modus wieder auf "REMOTE 1" zu ändern, die oben beschriebenen Schritte wiederholen, doch die auf der Fernbedienung betätigte Taste [CD/RADIO] durch [Ⓜ] ersetzen.

# Fehlerbehebung

Bevor Sie den Kundendienst in Anspruch nehmen, sollten Sie die folgenden Zustände überprüfen. Sind Sie bei irgendeinem der Punkte im Zweifel oder lassen sich Ihre Probleme nicht durch die im Folgenden angegebenen Lösungen lösen, wenden Sie sich bitte an Ihren Fachhändler.

## So setzen Sie alle Einstellungen auf die werkseitige Einstellung zurück

Setzen Sie den Speicher in den folgenden Fällen zurück:

- Bei Drücken der Tasten erfolgt keine Reaktion.
  - Sie möchten den Speicherinhalt löschen und zurücksetzen.
- ① Das Netzkabel abtrennen. (Warten Sie mindestens 3 Minuten, bevor Sie mit Schritt ② fortfahren.)
  - ② Während Sie [⏻] auf dem Gerät drücken und gedrückt halten, das Netzkabel wieder anschließen.
    - "-----" erscheint auf dem Display.
  - ③ Lassen Sie die Taste [⏻] los.



- Alle Einstellungen kehren zu den Werkseinstellungen zurück. Sie müssen die Speicherpositionen zurücksetzen.

## Allgemeine Probleme

### Brummgeräusche während der Wiedergabe.

- Ein Netzkabel oder eine Leuchtstoffröhre befindet sich in der Nähe der Kabel. Halten Sie die Kabel dieser Stereoanlage von anderen Elektrogeräten fern.

### MP3-Dateien können nicht gelesen werden.

- Sie können u.U. MP3-Dateien nicht abspielen, wenn Sie eine CD in mehreren Sitzungen (Multisessions) kopiert haben und sich ein leeres Datensegment zwischen den einzelnen Sitzungen befindet.
- Wenn Sie eine Multisession-CD erstellen, müssen Sie die Sitzung beenden.
- Die auf der CD enthaltene Datenmenge ist zu klein. Stellen Sie die Datenmenge auf mehr als 5 MB ein.

## Betrieb von Discs

### Inkorrektes Display oder Wiedergabe startet nicht.

- Stellen Sie sicher, dass die Disc mit diesem Gerät kompatibel ist. (→ 16)
- Auf der Linse befindet sich Kondenswasser. Warten Sie ca. eine Stunde und versuchen Sie es erneut.

## USB-Betrieb

### Keine Reaktion, wenn [▶/II] gedrückt wird.

- Trennen Sie das USB-Gerät und schließen Sie es wieder an. Oder schalten Sie das Gerät aus und wieder ein.

### Das USB-Laufwerk oder dessen Inhalt kann nicht gelesen werden.

- Das USB-Laufwerkformat oder dessen Inhalt ist nicht mit dem Gerät kompatibel (→ 16).
- Die USB-Hostfunktion dieses Produkts funktioniert möglicherweise nicht bei einigen USB-Geräten.

### Langsamer Betrieb des USB-Sticks.

- Große Dateien oder USB-Sticks beanspruchen eine längere Lesezeit.

### Die abgelaufene Zeit wird abweichend von der eigentlichen Wiedergabezeit angezeigt.

- Kopieren Sie die Daten auf ein anderes USB-Gerät oder fertigen Sie eine Sicherheitskopie der Daten an und formatieren Sie das USB-Gerät neu.

## Radio

### SC-HC38DB

#### DAB/DAB+-Empfang ist schlecht.

- Die Antenne von Computern, Fernsehern und anderen Kabeln und Leitungen fernhalten.
- Verwenden Sie eine Außenantenne (→ 5).

#### Interferenzpfeifen oder Rauschen während des Radioempfangs.

- Stellen Sie sicher, dass die Antenne korrekt angeschlossen ist. (→ 5)
- Korrigieren Sie die Position der Antenne.
- Versuchen Sie, einen gewissen Abstand zwischen Antenne und Netzkabel einzuhalten.
- Versuchen Sie, eine Außenantenne zu verwenden, wenn sich Gebäude oder Berge in der Nähe befinden.
- Schalten Sie den Fernseher oder andere Audiogeräte aus oder trennen Sie sie von diesem Gerät.
- Halten Sie dieses Gerät entfernt von Mobiltelefonen, wenn die Störung offensichtlich ist.

## iPod-/iPhone-/iPad-Bedienung

#### Ladevorgang oder Betrieb nicht möglich.

- Haben Sie die geeignete Auswahl getroffen?  
Drücken Sie [iPod] um entweder "IPOD\_DOCK" oder "IPOD\_PORT" auszuwählen.
- Vergewissern Sie sich, dass der/das iPod/iPhone/iPad korrekt angeschlossen ist. (→ 6)
- Der Akku des iPod/iPhone/iPad ist leer. Laden Sie den/das iPod/iPhone/iPad auf und nehmen Sie ihn/es wieder in Betrieb.
- Schließen Sie den/das iPod/iPhone/iPad wieder an oder versuchen Sie das/den iPod/iPhone/iPad erneut zu starten
- Befindet sich dieses Gerät im Standby-Modus, startet der Ladevorgang nicht, wenn die "IPOD\_PORT"-Verbindung verwendet wird.  
Schalten Sie dieses Gerät ein und vergewissern Sie sich, dass das Aufladen begonnen hat, bevor Sie dieses Gerät auf Standby-Modus stellen.

## Bluetooth®

#### Die Kopplung kann nicht ausgeführt werden.

- Überprüfen Sie den Zustand des Bluetooth®-Geräts.

#### Das Gerät kann nicht verbunden werden.

- Die Kopplung der Vorrichtung war nicht erfolgreich oder die Aufzeichnung wurde ersetzt. Versuchen Sie, das Gerät erneut zu koppeln. (→ 7)
- Dieses Gerät ist möglicherweise mit einem anderen Gerät verbunden. Trennen Sie die Verbindung zum anderen Gerät und versuchen Sie, das Gerät erneut zu koppeln. (→ 7)

#### Das Gerät ist angeschlossen, aber es ist kein Ton über dieses Gerät zu hören.

- Für einige integrierte Bluetooth®-Geräte müssen Sie den Audioausgang manuell auf "SC-HC38" stellen. Lesen Sie für Details die Bedienungsanleitung des Geräts.

#### Der Sound wird unterbrochen.

- Das Gerät befindet sich außerhalb des 10 m Kommunikationsbereichs. Bringen Sie das Bluetooth®-Gerät näher an dieses Gerät heran.
- Entfernen Sie alle Hindernisse zwischen diesem System und dem Gerät.
- Andere Geräte, die das 2,4 GHz Frequenzband verwenden (Wireless Router, Mikrowellen, drahtlose Telefone, etc.), verursachen Störungen. Bringen Sie das Bluetooth®-Gerät näher an dieses Gerät und erhöhen Sie die Entfernung zu anderen Geräten.
- Wählen Sie "MODE1" für eine stabile Kommunikation. (→ 7)

## Fernbedienung

#### Die Fernbedienung funktioniert nicht richtig.

- Die Fernbedienung und dieses Gerät verwenden einen unterschiedlichen Code. (→ 15, "REMOTE □")
- Ist der Akku entladen oder nicht korrekt eingesetzt? (→ 4)

## Meldungen

#### Die folgenden Meldungen oder Servicenummern erscheinen unter Umständen auf dem Display des Gerätes.

##### "--:--"

- Diese Anzeige erscheint, wenn Sie das Netzkabel das erste Mal angeschlossen haben oder nach einem Stromausfall. Stellen Sie die Zeit ein (→ 12).

##### "ADJUST CLOCK"

- Die Uhrzeit wurde noch nicht eingestellt. Stellen Sie die Uhrzeit entsprechend ein.

##### "ADJUST TIMER"

- Der Wiedergabe-Timer ist nicht eingestellt. Passen Sie den Wiedergabe-Timer entsprechend an.

##### "AUTO OFF"

- Das Gerät wurde ca. 30 Minuten lang nicht benutzt und wird innerhalb einer Minute heruntergefahren. Drücken Sie eine beliebige Taste, um dies zu verhindern.

##### "CANNOT SET"

- Wählen Sie eine andere Audioquelle als "BLUETOOTH".

##### "CHECKING CONNECTION"

- Das Gerät überprüft den angeschlossenen/das angeschlossene iPod/iPhone/iPad.
- Erscheint diese Anzeige immer wieder, vergewissern Sie sich, dass der Akku des iPod/iPhone/iPad nicht entladen ist und dass der/das iPod/iPhone/iPad eingeschaltet und korrekt angeschlossen ist (→ 6).

##### "ERROR"

- Die Bedienung ist inkorrekt. Lesen Sie die Anleitung durch und versuchen Sie es erneut.

##### "F□□" ("□" steht für eine Zahl.)

- Es liegt ein Problem mit diesem Gerät vor.  
Notieren Sie die angezeigte Zahl, trennen Sie das Netzkabel ab und wenden Sie sich an Ihren Händler.

##### "ILLEGAL OPEN"

- Die Schiebetur befindet sich nicht in der richtigen Position. Schalten Sie das Gerät aus und wieder ein. Wenn die Anzeige wieder erscheint, wenden Sie sich an Ihren Händler.

##### "IPOD\_DOCK OVER CURRENT ERROR"

##### "IPOD\_PORT OVER CURRENT ERROR"

- Der/das iPod/iPhone/iPad nimmt zu viel Strom auf. Den/das iPod/iPhone/iPad abtrennen und das Gerät ein- und wieder ausschalten.
- Das USB-Gerät nimmt zu viel Leistung auf. Schalten Sie auf die Modalität "CD", entfernen Sie das USB-Gerät und schalten Sie das Gerät aus.

##### "NODEVICE"

- Das iPod-/iPhone-/iPad-Gerät wurde nicht richtig eingesetzt. Lesen Sie die Anleitung durch und versuchen Sie es erneut (→ 6).
- Der Akku des iPod/iPhone/iPad ist leer. Laden Sie den/das iPod/iPhone/iPad und schalten Sie es vor dem Anschließen ein.
- Das USB-Gerät wurde nicht eingesteckt. Überprüfen Sie den Anschluss.

##### "NO DISC"

- Legen Sie die CD ein, die Sie abspielen möchten (→ 6).

**SC-HC38DB****“NO MEMORY”**

- Es liegen keine auswählbaren voreingestellten DAB/DAB+-Sender vor. Nehmen Sie die Voreinstellung einiger Kanäle vor. (→ 9)

**“NO PLAY”**

- Es wurde eine CD eingelegt, die kein CD-DA- oder MP3-Format hat. Sie kann nicht abgespielt werden.
- Die Anzahl an Alben und Ordnern (Audio und andere) ist auf 255 begrenzt. Einige der MP3-Dateien in den Alben konnten u.U. nicht gelesen und abgespielt werden. Übertragen Sie die Musikalben auf ein anderes USB-Gerät. Sie können das USB-Gerät auch neu formatieren und die Musikalben speichern, bevor Sie andere Ordner ohne Musikdaten speichern.

**SC-HC38DB****“NO SIGNAL”**

- Dieser Sender kann nicht empfangen werden. Kontrollieren Sie Ihre Antenne (→ 5).

**“NOT SUPPORTED”**

- Sie haben einen/ein iPod/iPhone/iPad angeschlossen, das nicht wiedergegeben werden kann (→ 16).
- Ist der/das iPod/iPhone/iPad kompatibel, dieses einschalten und korrekt anschließen.

**“READING”**

- Das Gerät überprüft die CD-Informationen. Nachdem diese Anzeige verschwunden ist, nehmen Sie das Gerät in Betrieb.

**“REMOTE □” (“□” steht für eine Zahl.)**

- Die Fernbedienung und das Gerät verwenden unterschiedliche Codes. Ändern Sie den Code an der Fernbedienung.
  - Wenn “REMOTE 1” angezeigt wird, drücken und halten Sie [OK] und [8] für mindestens 4 Sekunden.
  - Wenn “REMOTE 2” angezeigt wird, drücken und halten Sie [OK] und [CD/RADIO] für mindestens 4 Sekunden.

**SC-HC38DB****“SCAN FAILED”**

- Die Sender können nicht empfangen werden. Kontrollieren Sie Ihre Antenne und versuchen Sie einen automatischen Scanvorgang (→ 9). Wird immer noch “SCAN FAILED” eingeblendet, finden Sie den besten Signalempfang mit der “MANUAL SCAN” Senderwahlfunktion. (→ 10)

# Über Bluetooth®

**Panasonic übernimmt keine Verantwortung für Daten und/oder Informationen, die während einer drahtlosen Übertragung gefährdet sind.**

**■ Verwendetes Frequenzband**

- Dieses Gerät verwendet ein 2,4 GHz Frequenzband.

**■ Zertifizierung dieses Geräts**

- Dieses System entspricht den Frequenzbeschränkungen und wurde gemäß dem Frequenzrecht zertifiziert. Daher ist keine Drahtlosgenehmigung erforderlich.
- Die unten genannten Handlungen sind in einigen Ländern strafbar:
  - Ein Auseinanderbauen oder Modifizieren des Geräts.
  - Ein Entfernen der Spezifikationskennzeichnungen.

**■ Nutzungsbeschränkungen**

- Die drahtlose Übertragung und/oder Nutzung mit allen mit Bluetooth® ausgerüsteten Geräten kann nicht garantiert werden.
- Alle Geräte müssen den durch Bluetooth SIG, Inc. festgelegten Standards entsprechen.
- Je nach Spezifikationen und Einstellungen eines Gerätes, kann die Verbindung unter Umständen nicht hergestellt werden, oder einige Funktionen können sich unterscheiden.
- Dieses System unterstützt Bluetooth®-Sicherheitsfunktionen. Aber je nach Betriebsumgebung und/oder Einstellungen, ist diese Sicherheit möglicherweise nicht ausreichend. Übertragen Sie mit Vorsicht drahtlos Daten an dieses System.
- Dieses System kann keine Daten an ein Bluetooth®-Gerät übertragen.

**■ Einsatzbereich**

- Verwenden Sie dieses Gerät bei einer maximalen Reichweite von 10 m. Die Reichweite kann je nach Umgebung, Hindernissen oder Interferenzen, abnehmen.

**■ Interferenz von anderen Geräten**

- Dieses Gerät kann aufgrund von Funkwelleninterferenzen nicht korrekt funktionieren und es können Störungen wie Rauschen und Tonsprünge auftreten, wenn dieses Gerät zu nahe an anderen Bluetooth®-Geräten oder Geräten aufgestellt ist, die das 2,4 GHz-Band verwenden.
- Dieses Gerät könnte nicht korrekt funktionieren, wenn die Funkwellen einer nahe gelegenen Sendestation, etc. zu stark sind.

**■ Verwendungszweck**

- Dieses Gerät ist nur für die normale, allgemeine Verwendung bestimmt.
- Verwenden Sie dieses System nicht in der Nähe von Geräten oder in einer Umgebung, die gegenüber hochfrequenten Störungen empfindlich ist (Beispiel: Flughäfen, Krankenhäuser, Labors, etc).

# Abspielbare Medien

## Kompatibler/s iPod/iPhone/iPad

Kompatibel zur "IPOD\_DOCK"-Verbindung  
(Verwendung des Lightning-Anschlusses)

iPod touch (5. Generation)
iPod nano (7. Generation)
iPhone 5

Kompatibel zur "IPOD\_PORT"-Verbindung  
(Verwendung eines entsprechenden USB-Kabels  
(nicht mitgeliefert))

<b>iPod touch</b> 1., 2., 3., 4. und 5. Generation
<b>iPod nano</b> 2., 3., 4., 5., 6. und 7. Generation
<b>iPhone 5 / iPhone 4S / iPhone 4 / iPhone 3GS / iPhone 3G / iPhone</b>
<b>iPad (3. und 4. Generation) / iPad 2 / iPad</b>
<b>iPad mini</b>

(Stand: Dezember 2012)



- Die Kompatibilität hängt von der Software-Version ab. Aktualisieren Sie Ihren/Ihr iPod/iPhone/iPad auf die aktuelle Software-Version, bevor Sie es mit diesem Gerät verwenden.
- Bitte beachten Sie, dass Panasonic keine Verantwortung für den Verlust von Daten und/oder Informationen übernimmt.

## Kompatible CD

- Eine Disc mit dem CD-Logo.



- Dieses Gerät kann Discs wiedergeben, die dem CD-DA-Format entsprechen.
- Das Gerät kann einige Discs auf Grund der Aufnahmebedingungen unter Umständen nicht abspielen.

## Kompatible USB-Geräte

- Dieses Gerät gewährleistet nicht den Anschluss an alle USB-Geräte.
- Die Dateisysteme FAT12, FAT16 und FAT32 werden unterstützt.
- Dieses Gerät unterstützt USB 2.0 Full Speed.
- Dieses Gerät unterstützt USB-Geräte mit bis zu 32 GB.

## Kompatible MP3-Dateien

- Unterstütztes Format: Dateien mit der Erweiterung ".mp3" oder ".MP3".
- Kompatible Kompressionsrate: Zwischen 64 kbps und 320 kbps (Stereo).
- Je nach Art der Erstellung der MP3-Dateien können diese u.U. nicht in der von Ihnen nummerierten Reihenfolge oder überhaupt nicht wiedergegeben werden.

### Erstellen von MP3-Dateien auf einer CD-R/RW

- Maximale Anzahl an Titeln und Alben: 999 Titel und 254 Alben (mit Ausnahme des Root-Orders).
- CD-Formate: ISO9660 Level 1 und Level 2 (mit Ausnahme von erweiterten Formaten).
- Wenn die CD sowohl MP3- als auch normale Audiodaten (CD-DA) enthält, spielt das Gerät den Dateityp, der im inneren Teil der CD aufgezeichnet wurde.
- Das Gerät kann keine im Paketschreiberverfahren aufgezeichneten Dateien wiedergeben.

### Erstellen von MP3-Dateien auf einem USB-Gerät

- Maximale Anzahl an Titeln und Alben: 2500 Titel und 254 Alben (Ohne Hauptverzeichnis).
- Bei Anschluss eines Multiport-USB-Kartenlesers, wird nur eine Speicherkarte ausgewählt. Dies ist gewöhnlich die zuerst eingesteckte Speicherkarte.

## Lizenzen

Made for



iPod iPhone iPad

"Made for iPod", "Made for iPhone" und "Made for iPad" bedeutet, dass ein elektronisches Zubehörteil speziell für den Anschluss an einen iPod, iPhone bzw. ein iPad, entworfen wurde, und vom Entwickler zertifiziert wurde, dass es den Leistungsstandards von Apple entspricht.

Apple ist nicht für die Funktionsfähigkeit dieses Geräts, oder für die Einhaltung von Sicherheits- und Regulierungsstandards, verantwortlich.

Bitte beachten Sie, dass die Verwendung dieses Zubehörs mit einem iPod, iPhone oder iPad die drahtlose Leistung beeinträchtigen kann.

iPad, iPhone, iPod, iPod classic, iPod nano und iPod touch sind Warenzeichen von Apple Inc., die in den USA und in anderen Ländern eingetragen sind.

Die Wortmarke Bluetooth® und das Bluetooth®-Logo sind Eigentum der Bluetooth SIG, Inc. und werden von der Panasonic Corporation unter Lizenz verwendet.

Andere Markenzeichen und Markennamen sind Schutzmarken der jeweiligen Eigentümer.

Die MPEG Layer-3 Audio-Codierttechnologie wurde von Fraunhofer IIS und Thomson lizenziert.

# Technische Daten

## ■ ALLGEMEIN

Leistungsaufnahme	34 W
Stromverbrauch im Standby-Modus*1	Ca. 0,2 W
Stromverbrauch im Standby-Modus (Bei offenem iPod-Dock)	Ca. 0,5 W
Spannungsversorgung	AC 220 V bis 240 V, 50 Hz

## Abmessungen (B×H×T)

500 mm×204 mm×84 mm  
(Tiefe ohne Standfuß: 75 mm)

Gewicht Ca. 2,6 kg

Betriebstemperaturbereich 0 °C bis +40 °C

Betriebsfeuchtigkeitsbereich 35 % bis 80 % rel. Feuchte (ohne Kondensation)

## ■ VERSTÄRKERTEIL

### Ausgangsleistung

Effektive RMS-Stereoausgangsleistung

Frontkanal (beide Kanäle angesteuert)

20 W pro Kanal (6 Ω), 1 kHz, 10 % Gesamtklirrfaktor

Gesamte RMS-Stereoausgangsleistung

40 W

## ■ TUNERTEIL

Stationsspeicher 30 UKW-Radiosender

Frequenzmodulation (UKW)

Frequenzbereich

87,50 MHz bis 108,00 MHz (50 kHz-Schritt)

Antennenklemmen

75 Ω (ungleichmäßig)

## ■ SC-HC38DB DAB-ABSCHNITT

DAB-Speicher 20 Kanäle

Frequenzband (Wellenlänge)

Band III (LOCAL) 10B bis 12D

(211,648 MHz bis 229,072 MHz)

Band III (ALL BAND III) 5A bis 13F

(174,928 MHz bis 239,200 MHz)

Empfindlichkeit \*BER 4x10<sup>-4</sup>

Mindestanforderung

-98 dBm

DAB-Außenantenne

Anschluss

F - Anschluss (75 Ω)

## ■ CD-TEIL

Abspielbare CD (8 cm oder 12 cm)

CD, CD-R/RW (CD-DA, MP3\*2)

Abtastung

Wellenlänge

790 nm (CD)

Audioausgang (CD)

Anzahl der Kanäle

2-Kanal (FL, FR)

## ■ LAUTSPRECHERSYSTEM

Typ

1 Weg, 1 Lautsprechersystem (Passivstrahler)

Lautsprechereinheit(en)

Vollbereich

6,5 cm Konus Typ×1 pro Kanal

Passivstrahler

8 cm×2 pro Kanal

Impedanz

6 Ω

## ■ ANSCHLUSS-TEIL

“IPOD\_DOCK”-Verbindung

DC OUT 5 V 1,0 A MAX

“IPOD\_PORT”-Verbindung

DC OUT 5 V 2,1 A MAX

USB Standard

USB 2.0 Volle Geschwindigkeit

Medienformat-Unterstützung

MP3 (\*.mp3)

USB-Gerätedateisystem

FAT12, FAT16, FAT32

## ■ BLUETOOTH-ABSCHNITT

Bluetooth®-Systemspezifikationen

V 3.0

Klassifizierung von Drahtlosgeräten

Klasse 2

Unterstützte Profile

A2DP, AVRCP, GAVDP

Frequenzband

2402 MHz bis 2480 MHz  
(Adaptives Frequenzsprungverfahren)

Fahrabstand

10 m Sichtlinie



- Änderungen der technischen Daten bleiben ohne vorherige Ankündigung vorbehalten. Die Gewichtsangaben und Abmessungen sind ungefähre Werte.

- Der Gesamtklirrfaktor wurde mit einem Digital-Spektralanalysator gemessen.

\*1: Wenn der/das iPod/iPhone/iPad nicht aufgeladen wird und das Dock geschlossen ist.

\*2: MPEG-1 Layer 3, MPEG-2 Layer 3

# Wandmontage des Geräts (optional)

Dieses Gerät kann mit den beiliegenden Wandhalterungen usw. an der Wand montiert werden. Stellen Sie sicher, dass die verwendete Schraube und die Wand ausreichend fest sind, um das Gerät von mindestens 33 kg aufzunehmen.

Die Schrauben und sonstigen Bauteile liegen nicht bei, da Typ und Größe bei jeder Installation unterschiedlich sind.

- Siehe in Schritt 3 der "Anleitung zur Wandmontage" für Details zu den erforderlichen Schrauben.
- Bringen Sie als eine zusätzliche Sicherheitsmaßnahme unbedingt die Halteschnur an.

## Installationszubehör

### Mitgeliefertes Zubehör

- 1 Sicherheitshalterung
- 1 Schraube
- 2 Wandhalterungen

### Zusätzlich erforderliches Zubehör (handelsüblich)

- 4 Wandbefestigungsschrauben
- 1 Sicherheitshalterungsschraube
- 1 Seil zur Sturzprävention\*1
- 1 Ösenschraube

\*1: Verwenden Sie ein Seil, das dazu ausgerichtet ist, über 33 kg zu tragen (mit einem Durchmesser von ca. 1,5 mm).

- **Bewahren Sie die Sicherheitshalterung außerhalb der Reichweite von Kindern auf, um ein Verschlucken zu verhindern.**
- **Bewahren Sie Schrauben außerhalb der Reichweite von Kindern auf, um ein Verschlucken zu verhindern.**
- **Bewahren Sie die Wandhalterungen für Kinder unzugänglich auf, um ein Verschlucken zu verhindern.**

## Sicherheitshinweise

Eine fachgerechte Installation ist erforderlich. Die Installation ist ausschließlich durch eine qualifizierte Installationsfachkraft durchzuführen. **PANASONIC ÜBERNIMMT KEINE VERANTWORTUNG FÜR SACHSCHÄDEN UND/ ODER SCHWERE VERLETZUNGEN, EINSCHLIESSLICH TOD, DURCH DIE UNSACHGEMÄSSE INSTALLATION ODER HANDHABUNG.**

- Achten Sie darauf, dieses Gerät wie in dieser Bedienungsanleitung beschrieben zu installieren.

## Anleitung zur Wandmontage

Schalten Sie vor der Montage das Gerät aus und trennen Sie das Netzkabel von der Stromversorgung.

### 1 Trennen Sie den Ständer vom Gerät.

- ↳ Lösen Sie die Befestigungsschraube (2 Stück) an der Unterseite des Geräts.
- ↳ Ziehen Sie vorsichtig den Ständer aus dem Gerät, wie abgebildet.
- Bewahren Sie die Schrauben und den Ständer an einem sicheren Platz auf.

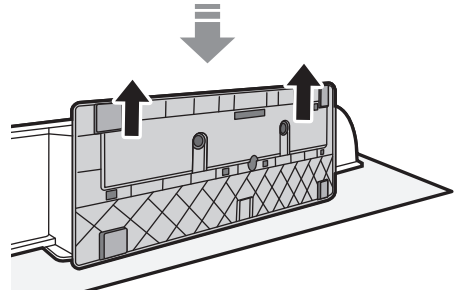
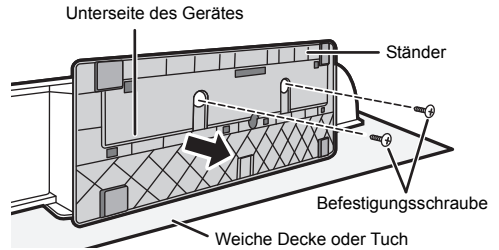

### 2 Verwenden Sie einen Maßstab zur Bestimmung der Einbaustellen für die Wandhalterungen (auf beiden Seiten) und markieren Sie diese.

- ↳ Die folgenden Abbildungen zeigen, wie Sie die genaue Position der Befestigungslöcher bestimmen.

### Anordnung der Wandhalterungen

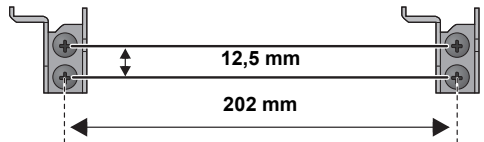

### Platzbedarf

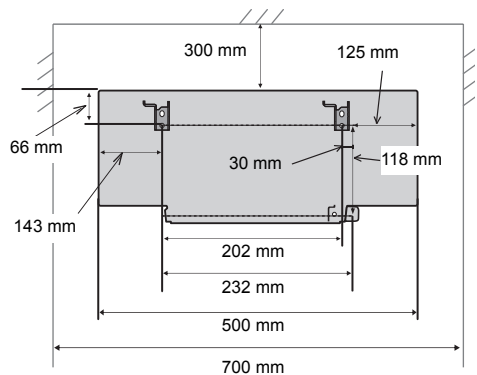

**3** Bringen Sie die Wandhalterung mit 2 Schrauben an der Wand an (nicht mitgeliefert). (Beide Seiten)

- Verwenden Sie eine Wasserwaage um sicherzustellen, dass beide Wandhalterungen waagrecht sind.

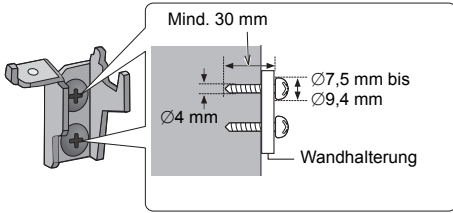

**4** Befestigen Sie die Sicherheitsvorrichtung mit der Schraube (mitgeliefert) an dem Gerät.

- ↳ Anzugdrehmoment für Schraube: 50 N•cm bis 70 N•cm.

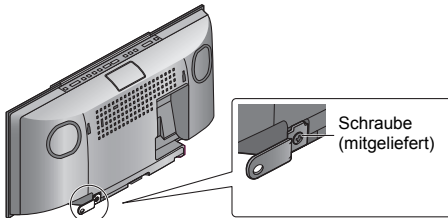

**5** Bringen Sie das Seil zur Sturzprävention (nicht mitgeliefert) an diesem Gerät an.

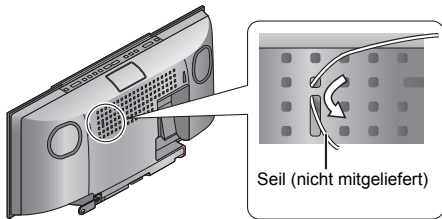

**6** Haken Sie das Gerät mit beiden Händen sicher in die Wandhalterung ein.

- Schließen Sie das Netzkabel an das Gerät an, bevor Sie das Gerät an die Wand hängen. (→ 5)
- Nachdem Sie das Gerät aufgehängt haben, lassen Sie es vorsichtig los, um sich zu vergewissern, dass das Gerät sicher an der Wand aufsitzt.

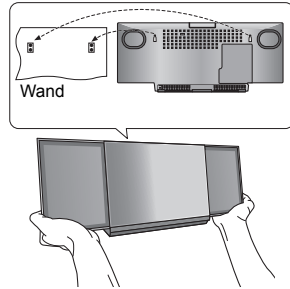

**7** Bringen Sie die Sicherheitsvorrichtung mit der Befestigungsschraube für die Sicherheitsvorrichtung (nicht mitgeliefert) sicher an der Wand an.

- Nehmen Sie vor dem Anschrauben auf Schritt 3 für die Anforderungen Bezug.

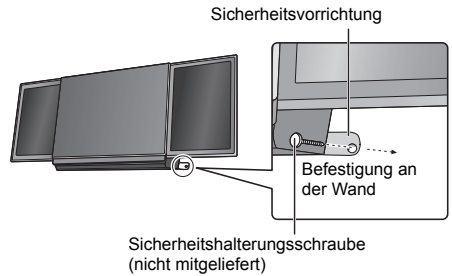

**8** Bringen Sie das Seil zur Sturzprävention (nicht mitgeliefert) an der Wand an.

- Prüfen Sie, ob der Schlupf der Schnur minimal ist.

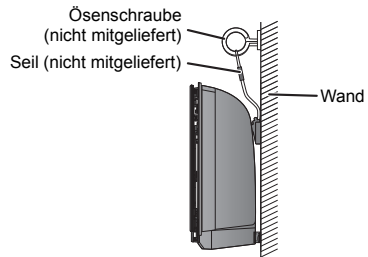

# Mesures de précaution

## AVERTISSEMENT

### Appareil

- Pour réduire les risques d'incendie, d'électrocution ou de dommages au produit,
  - N'exposez pas cet appareil à la pluie, l'humidité, l'égouttement ou l'éclaboussement.
  - Ne placez pas d'objets remplis d'eau, tels que des vases, sur l'appareil.
  - Utiliser exclusivement les accessoires préconisés.
  - Ne retirez pas les caches.
  - Ne réparez pas l'appareil vous-même. Confiez l'entretien à un personnel qualifié.
  - Ne laissez pas d'objets métalliques tomber dans cet appareil.
  - Ne pas placer d'objets lourds sur cet appareil.

### Cordon d'alimentation secteur

- Pour réduire les risques d'incendie, d'électrocution ou de dommages au produit,
  - Assurez-vous que la puissance du voltage fourni correspond au voltage inscrit sur l'appareil.
  - Branchez la prise secteur dans la prise électrique.
  - Ne pas tirer, plier ou placer des objets lourds sur le cordon.
  - Ne manipulez pas la prise avec les mains mouillées.
  - Tenez le corps de la prise secteur en la débranchant.
  - N'utilisez pas de prise secteur ni de prise de courant endommagée.
- La fiche secteur est le dispositif de déconnexion. Installez cet appareil de sorte que la fiche secteur puisse être débranchée immédiatement de la prise de courant.

### Pile de type bouton (au Lithium)

- Risque d'incendie, d'explosion et de brûlures. Ne pas recharger, démonter, chauffer à plus de **60 °C** ou incinérer.
- Gardez la pile-bouton hors de portée des enfants. Ne mettez jamais la pile-bouton à la bouche. Si elle est avalée, appelez un médecin.

## ATTENTION

### Appareil

- Cet appareil utilise un laser. L'utilisation de commandes ou de réglages ou l'exécution de procédures autres que celles spécifiées ici peuvent provoquer une exposition à des radiations dangereuses.
- Ne placez pas de sources de flammes vives telles que bougies allumées sur cet appareil.
- Cet appareil peut être perturbé par des interférences causées par des téléphones mobiles pendant l'utilisation. En présence de telles interférences, éloignez le téléphone mobile de cet appareil.
- Cet appareil est destiné aux climats tempérés.

### Emplacement

- Placez cet appareil sur une surface plane.
- Pour réduire les risques d'incendie, d'électrocution ou de dommages au produit,
  - N'installez pas et ne placez pas cet appareil dans une bibliothèque, un placard ni dans aucun autre espace réduit. Assurez-vous que l'appareil est bien ventilé.
  - Ne bouchez pas les ouvertures d'aération de cet appareil avec des journaux, nappes, rideaux ou objets similaires.
  - N'exposez pas cet appareil directement aux rayons du soleil, à des températures élevées, à une humidité élevée ni à des vibrations excessives.

### Pile de type bouton (au Lithium)

- Il y a un danger d'explosion si la pile n'est pas correctement remplacée. Remplacez uniquement par le type recommandé par le fabricant.
- Introduisez-la avec les pôles correspondant.
- Manipuler de façon incorrecte les piles peut causer une fuite d'électrolyte ainsi qu'un incendie.
  - Retirez la batterie si vous n'avez pas l'intention d'utiliser la télécommande pendant un long moment. Rangez-la dans un endroit frais et sombre.
  - Ne chauffez pas et n'exposez pas les piles à une flamme.
  - Ne laissez pas la (les) pile(s) dans un véhicule exposé directement aux rayons du soleil pendant un long moment avec fenêtres et portières fermées.
- Pour jeter les piles, veuillez contacter les autorités locales ou votre revendeur afin de connaître la procédure d'élimination à suivre.

La Marque d'identification du produit se trouve sur le fond de l'appareil.

CE1177

#### Déclaration de conformité (DoC)

Par la présente, "Panasonic Corporation" déclare que ce produit est en conformité avec les exigences essentielles et les autres clauses justificatives de la Directive 1999/5/EC.

Les clients peuvent télécharger une copie de la Déclaration de Conformité de nos produits R&TTE à partir de notre serveur

DoC:

<http://www.doc.panasonic.de>

Contact du Représentant Autorisé : Panasonic Marketing Europe GmbH,

Panasonic Testing Centre, Winsbergring 15, 22525 Hamburg, Allemagne

Ce produit est destiné à une clientèle générale. (Catégorie 3)



# Table des matières

Mesures de précaution.....	20
Accessoires.....	21
Guide des références de contrôle.....	22
Connexions.....	23
Précautions concernant le support et l'appareil ...	23
Mise en place du support.....	24
Opérations Bluetooth®.....	25
Opérations de lecture du support.....	26
<b>SC-HC38DB</b>	
Écoute avec le système DAB/DAB+.....	27
Écoute d'une Radio FM.....	29
Réglage du son.....	30
Horloge et programmeur.....	30
Autres.....	31
Guide de dépannage.....	31
À propos des Bluetooth®.....	33
Support lisible.....	34
Licences.....	34
Caractéristiques.....	35
Installation de l'appareil sur un mur (Facultatif)....	36

# Accessoires

Vérifiez les accessoires fournis avant d'utiliser cet appareil.

- |  |  |
|--|--|
| <input type="checkbox"/> 1 Télécommande (avec pile) (N2QAYC000081) | <input type="checkbox"/> 1 Cordon d'alimentation secteur           |
| <input type="checkbox"/> <b>SC-HC38DB</b><br>1 antenne DAB         | <input type="checkbox"/> <b>SC-HC38</b><br>1 Antenne extérieure FM |



## Accessoires pour le montage mural

- |  |   |
|--|---|
| <input type="checkbox"/> 1 Support de sécurité | <input type="checkbox"/> 2 Supports pour montage muraux |
| <input type="checkbox"/> 1 Vis                 |   |

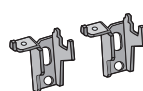

- N'utilisez pas le cordon d'alimentation secteur fourni avec un autre appareil.
- Les numéros de produits fournis dans ce manuel d'utilisation sont corrects à partir de Décembre 2012. Cela peut être soumis à des changements.

### A propos des descriptions dans ce mode d'emploi

- Les pages à consulter sont désignées par le signe "→ ○○".
- Ce mode d'emploi concerne les modèles SC-HC38DB et SC-HC38. Sauf indication contraire, les illustrations contenues dans ce mode d'emploi sont celles du modèle SC-HC38DB.
- SC-HC38DB** : désigne les caractéristiques applicables uniquement au modèle SC-HC38DB.
- SC-HC38** : désigne les caractéristiques applicables uniquement au modèle SC-HC38.

### Avis aux utilisateurs concernant la collecte et l'élimination des piles et des appareils électriques et électroniques usagés



Apposé sur le produit lui-même, sur son emballage, ou figurant dans la documentation qui l'accompagne, ce pictogramme indique que les piles et appareils électriques et électroniques usagés doivent être séparés des ordures ménagères.

Afin de permettre le traitement, la valorisation et le recyclage adéquats des piles et des appareils usagés, veuillez les porter à l'un des points de collecte prévus, conformément à la législation nationale en vigueur ainsi qu'aux directives 2002/96/CE et 2006/66/CE. En éliminant piles et appareils usagés conformément à la réglementation en vigueur, vous contribuez à prévenir le gaspillage de ressources précieuses ainsi qu'à protéger la santé humaine et l'environnement contre les effets potentiellement nocifs d'une manipulation inappropriée des déchets.

Pour de plus amples renseignements sur la collecte et le recyclage des piles et appareils usagés, veuillez vous renseigner auprès de votre mairie, du service municipal d'enlèvement des déchets ou du point de vente où vous avez acheté les articles concernés.

Le non-respect de la réglementation relative à l'élimination des déchets est passible d'une peine d'amende.



#### Pour les utilisateurs professionnels au sein de l'Union européenne

Si vous souhaitez vous défaire de pièces d'équipement électrique ou électronique, veuillez vous renseigner directement auprès de votre détaillant ou de votre fournisseur.

#### [Information relative à l'élimination des déchets dans les pays extérieurs à l'Union européenne]

Ce pictogramme n'est valide qu'à l'intérieur de l'Union européenne. Pour connaître la procédure applicable dans les pays hors Union Européenne, veuillez vous renseigner auprès des autorités locales compétentes ou de votre distributeur.



#### Note relative au pictogramme à apposer sur les piles (voir les 2 exemples ci-contre):

Le pictogramme représentant une poubelle sur roues barrée d'une croix est conforme à la réglementation. Si ce pictogramme est combiné avec un symbole chimique, il remplit également les exigences posées par la Directive relative au produit chimique concerné.

Cd

# Guide des références de contrôle

Sauf indication contraire, les opérations sont décrites en utilisant la télécommande.

## 1 Commutateur veille/marche (⏻/⏻)

Appuyez sur le commutateur de l'appareil à partir de mode marche vers le mode veille et vice versa.

En mode veille, l'appareil consomme une petite quantité d'énergie.

## 2 Sélectionne la source audio.

Sur la télécommande :

[iPod/USB]: "IPOD\_DOCK" ↔ "IPOD\_PORT" / "USB"

[CD/RADIO]: "CD" → "DAB/DAB+ (SC-HC38DB)"

← "FM" ←

[Bluetooth]: "BLUETOOTH"

Sur cet appareil :

"CD" → "DAB/DAB+ (SC-HC38DB)" → "FM"

↑  
"IPOD\_PORT" / "USB" ← "IPOD\_DOCK" ← "BLUETOOTH"

## 3 Touches de contrôle de base de la lecture

## 4 Entre dans le menu Configuration

## 5 Entre dans le menu de l'iPod/iPhone

Change les informations affichées

## 6 Ouvre ou ferme la porte coulissante

## 7 Règle le volume (de 0 (min) à 50 (max))

## 8 Option muet

Rend muet. Appuyez de nouveau pour annuler.

"MUTE" est également annulé si le volume est ajusté ou si l'appareil est éteint.

## 9 Entre dans le menu de la lecture

## 10 Entre dans le menu du son

## 11 Sélection/OK

## 12 "IPOD\_PORT" pour iPod/iPhone/iPad (→ 24)

Port USB (→ 24)

## 13 Sélecteur de l'effet sonore Dynamic Bass

## 14 Indicateur marche

## 15 Afficheur

## 16 Porte coulissante

## 17 Capteur du signal de la télécommande

Distance: Environ dans un rayon de 7 m directement vers l'avant.

- Pour éviter les interférences, veillez à ne placer aucun objet devant le capteur de signal.

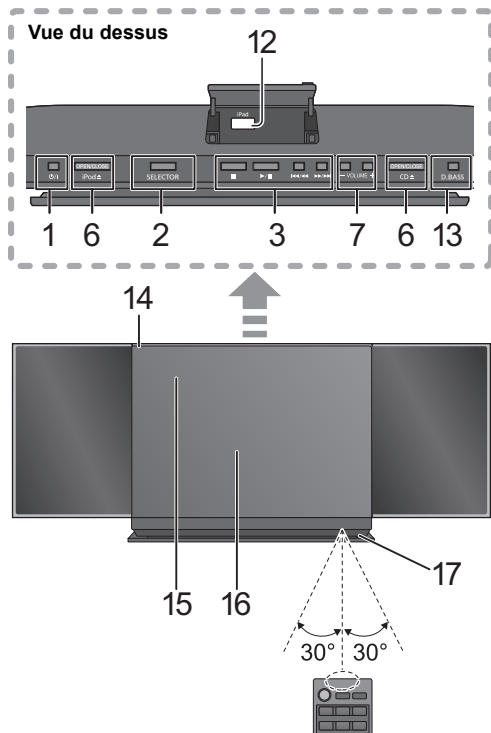
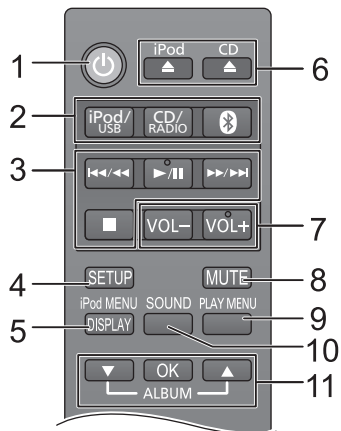

## ■ Avant de l'utiliser pour la première fois

Retirez la languette isolante A.

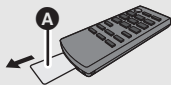

## ■ Pour remplacer la pile bouton

Type de la batterie: CR2025 (Batterie lithium)

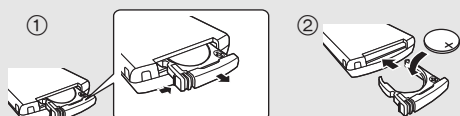

- Placez la pile-bouton avec le symbole (+) vers le haut.
- Conservez la pile-bouton hors de portée des enfants pour éviter qu'ils ne l'avalent.

# Connexions

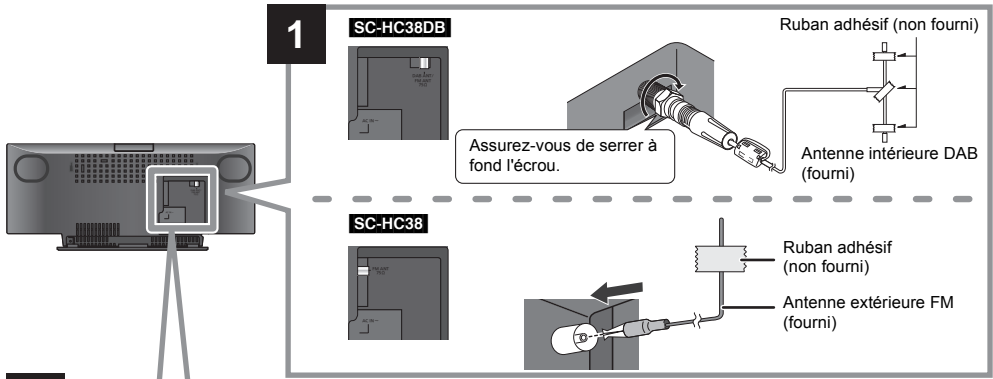

**2** Branchez le cordon d'alimentation secteur une fois que toutes les autres connexions sont effectuées. Cet appareil consomme une petite quantité de courant (→ 35) même lorsqu'il est éteint.

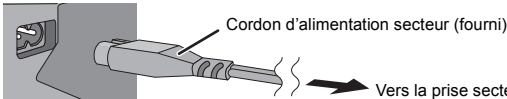

- Par souci d'économie d'énergie, si vous ne comptez pas utiliser cet appareil pendant une période prolongée, débranchez-le de la prise secteur.



- Ces haut-parleurs ne possèdent pas de protection magnétique. Ne les placez pas près d'un téléviseur, d'un ordinateur ou d'autres appareils facilement influencés par le magnétisme.
- Collez l'antenne DAB/FM sur un mur ou un montant, dans un endroit où il y a le moins d'interférence possible. (Utilisez une antenne DAB/FM extérieure si la réception radio est mauvaise.)

## Précautions concernant le support et l'appareil

Débranchez la fiche d'alimentation secteur de la prise murale avant de procéder à l'entretien.

### Nettoyez cet appareil à l'aide d'un chiffon doux et sec

- Si la saleté est importante, utilisez un chiffon mouillé bien essoré pour nettoyer la saleté, puis essuyez à l'aide d'un chiffon sec.
- N'utilisez jamais d'alcool, de diluant pour peinture ou de benzine pour nettoyer cet appareil.
- Avant d'utiliser une lingette chimique, lisez attentivement les instructions qui l'accompagnent.

### Entretien de la lentille

- Nettoyez régulièrement la lentille pour éviter les mauvais fonctionnements. Utilisez un souffleur pour retirer la poussière et un coton-tige si elle est très sale.
- Vous ne pouvez pas utiliser de nettoyeur de lentille de type CD.
- Ne laissez pas la porte coulissante ouverte pendant une période prolongée. Cela pourrait causer la salissure de la lentille.
- Faites attention de ne pas toucher la lentille avec vos doigts.

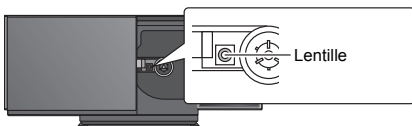

### Nettoyage des disques

A FAIRE



A NE PAS FAIRE



Essayez à l'aide d'un chiffon humide puis à l'aide d'un chiffon sec.

### Précautions de manipulation d'un disque

- Manipulez les disques par les bords pour éviter des rayures involontaires ou d'y laisser des empreintes de doigt.
- Ne collez ni étiquettes ni autocollants sur le disque.
- N'utilisez pas de sprays de nettoyage pour disque, de benzine, de diluant, de liquides antistatiques ni aucun autre solvant.
- N'utilisez pas les disques suivants:
  - Les disques ayant de la colle provenant d'étiquettes ou d'autocollants décollés (disques loués etc.).
  - Les disques très gondolés ou fissurés.
  - Les disques de formes irrégulières, comme ceux en forme de cœur.

### Pour mettre au rebut ou donner cet appareil

Cet appareil peut conserver les informations de configuration de l'utilisateur. Si vous mettez au rebut ou donnez cet appareil, effectuez la procédure pour remettre tous les pré réglages sur leur valeur d'usine pour supprimer les paramètres de l'utilisateur. (→ 31, "Pour remettre tous les paramètres sur leur valeur d'usine")

- L'historique des opérations peut être enregistré dans la mémoire de cet appareil.

# Mise en place du support

## Choisissez "IPOD\_PORT" comme source

"USB" s'affiche lorsqu'un USB compatible est raccordé.

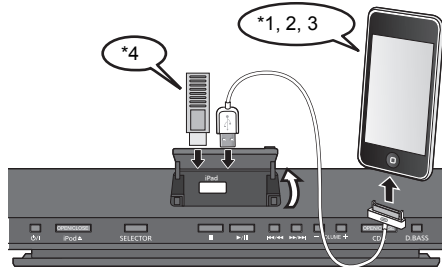

## Choisissez "CD" comme source

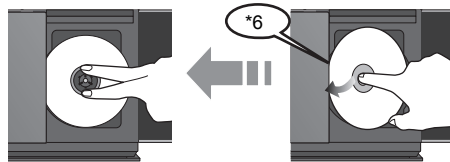

## Choisissez "IPOD\_DOCK" comme source

Raccordez à l'aide du connecteur Lightning \*1

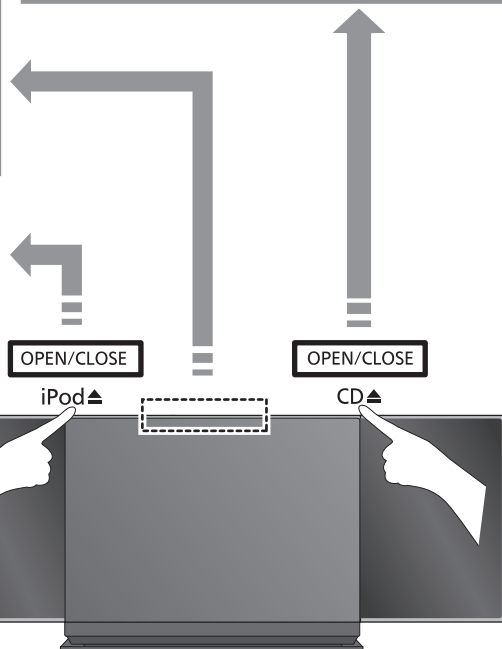
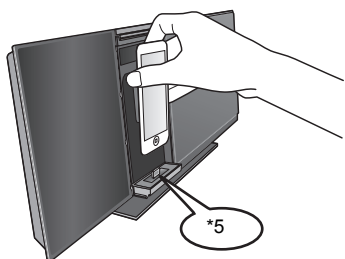

- \*1: Fait référence au "Support lisible" pour les modèles compatibles. (→ 34)
- \*2: Lorsque vous utilisez la connexion "IPOD\_PORT", ne raccordez pas les modèles suivants à cet appareil :
  - iPod classic, iPod 4e (afficheur en couleur), et 5e (vidéo génération)
  - Un fonctionnement inattendu peut se produire.
- \*3: Connectez en utilisant le câble USB dédié (non fourni).
- \*4: Insérez directement le dispositif USB. N'utilisez pas de câble d'extension USB.
- \*5: Lorsque vous utilisez la connexion "IPOD\_DOCK" :
  - Assurez-vous de retirer l'iPod/iPhone de son étui.
  - Ne poussez pas et ne tirez pas manuellement la station d'accueil.
  - Assurez-vous que l'iPod/iPhone est bien inséré et que son dos est en appui contre le coussinet.
  - Assurez-vous de maintenir la station d'accueil en retirant l'iPod/iPhone.
- \*6: Prenez soin d'incliner le disque pour qu'il ne touche pas la porte coulissante.
  - N'ouvrez pas la porte coulissante manuellement.
  - Assurez-vous que l'appareil ne tombe pas lorsque vous insérez ou retirez le support.
  - Pour déplacer cet appareil, veillez à retirer tous les supports et à le mettre en mode veille.
  - Avant de retirer le périphérique USB, sélectionnez une source autre que "USB".

## Chargement d'un iPod/iPhone/iPad

Le chargement démarre lorsqu'un iPod\*2/iPhone/iPad est connecté à cet appareil.

- Durant le mode veille, le chargement ne démarre pas à partir de la connexion "IPOD\_PORT", mais il démarrera comme d'habitude avec la connexion "IPOD\_DOCK".
  - Pour charger à partir de la connexion "IPOD\_PORT", démarrez le chargement avant de mettre cet appareil en mode veille.



- Vérifiez l'iPod/iPhone/iPad pour voir si la batterie est complètement chargée. (Une fois complètement chargée, aucun chargement supplémentaire ne se s'effectuera.)
- Si cet appareil passe en mode veille "IPOD CHARGING" apparaît sur l'afficheur de l'appareil.



# Opérations de lecture du support

Les symboles suivants indiquent la disponibilité de la fonctionnalité.

- CD** : CD audio au format CD-DA et CD contenant des fichiers MP3 (→ 34)
- iPod** : Compatible iPod/iPhone/iPad (→ 34)
- USB** : Dispositifs USB contenant des fichiers MP3 (→ 34)
- Bluetooth** : Dispositif Bluetooth® connecté (→ 25)











## Préparation

- Allumez l'appareil.
- Introduisez le support (→ 24) ou connectez le dispositif Bluetooth® (→ 25).
- Appuyez sur [CD], [iPod/USB] ou  pour sélectionner la source audio.



- Lorsque vous utilisez l'iPod/iPhone/iPad, le fonctionnement peut être différent selon les modèles.

## Lecture de base (CD, iPod, USB, Bluetooth)

Lecture	Appuyez sur  .
Arrêt	Appuyez sur  <ul style="list-style-type: none"><li>• <b>USB</b> : La position est mémorisée et "RESUME" s'affiche.</li></ul>
Pause	Appuyez sur  Appuyez de nouveau pour redémarrer la lecture.
Saut	Appuyez sur  ou  ou  ou  pour sauter une piste. <b>CD, USB</b> Appuyez sur  ou  pour sauter l'album MP3.
Recherche	Durant la lecture ou la pause Appuyez et maintenez  ou  <ul style="list-style-type: none"><li>• <b>iPod</b> : La recherche arrière ne peut s'effectuer que dans la piste en cours.</li></ul>

## **CD, USB, Bluetooth** Pour afficher les informations

Appuyez plusieurs fois sur [DISPLAY].



- Pour utiliser la télécommande de cet appareil avec un dispositif Bluetooth®, le dispositif Bluetooth® doit prendre en charge les profils AVRCP (Audio Video Remote Control Profile). En fonction du dispositif ou de son état, certaines commandes peuvent ne pas marcher.
- Nombre maximum de caractères affichables: environ 30
- Cet appareil prend en charge les versions 1.0, 1.1 et 2.3 des tags ID3. Les données texte qui ne sont pas prises en charge ne seront pas affichées ou elles seront montrées différemment.
- Indicateur de piste et album des fichiers MP3.



"A \_ \_ \_ \_": Numéro de l'album MP3.

"T \_ \_ \_ \_": Numéro de la piste MP3.



- " \_ \_ \_ \_ " symbolise le numéro de l'album ou de la piste.

: Cet indicateur est également utilisé pour se référer à un album.

: Cet indicateur est également utilisé pour se référer à une piste.

## **iPod** Pour naviguer à travers le menu de l'iPod/iPhone

Ouvrez Music App pour utiliser cette fonctionnalité avec iPod touch/iPhone.



- , : Pour naviguer parmi les éléments du menu.
- [OK]: Pour passer au menu suivant.
- [iPod MENU]: Pour revenir au menu précédent.







- Pour voir l'opération, ouvrez la porte coulissante.
- En fonction du modèle (ex. : iPod nano 7e génération, etc.), il pourrait être nécessaire de sélectionner l'album, l'artiste, etc. sur l'iPod/iPhone.

## Modes lecture (CD, USB)

Sélectionnez le mode de lecture.

- 1 Appuyez sur [PLAY MENU] pour sélectionner "PLAYMODE" ou "REPEAT".
- 2 Appuyez sur ,  pour sélectionner le paramètre puis appuyez sur [OK].

### PLAYMODE

OFF PLAYMODE	Sélectionnez pour annuler le paramètre du mode lecture.
1-TRACK	Ne joue que la piste sélectionnée. <ul style="list-style-type: none"><li>• "1",  s'affiche. (Sautez sur la piste désirée.)</li></ul>
1-ALBUM	Ne joue que l'album MP3 sélectionné. <ul style="list-style-type: none"><li>• "1",  s'affiche.</li></ul>
RANDOM	Joue aléatoirement le contenu. <ul style="list-style-type: none"><li>• "RND" s'affiche.</li></ul>
1-ALBUM RANDOM	Joue aléatoirement toutes les pistes de l'album MP3 sélectionné. <ul style="list-style-type: none"><li>• Appuyez sur  ou sur  pour sélectionner l'album MP3.</li><li>• "1", , "RND" s'affiche.</li></ul>

### REPEAT

ON REPEAT	Active le mode répétition. <ul style="list-style-type: none"><li>•  s'affiche.</li></ul>
OFF REPEAT	Désactive le mode répétition.



- Lorsque vous utilisez un iPod/iPhone/iPad ou un dispositif Bluetooth®, utilisez le paramètre du dispositif, s'il est disponible.
- Pendant la lecture aléatoire, vous ne pouvez pas sauter vers la piste précédente.
- Le mode est annulé si vous ouvrez la porte coulissante des disques.

# Écoute avec le système DAB/DAB+

## Préparation

- Assurez-vous que l'antenne DAB est connectée. (→ 23)
- Allumez l'appareil.

## Mémorisation des stations

Pour écouter une diffusion DAB/DAB+, la station disponible doit être mémorisée dans cet appareil.

- Cet appareil démarrera automatiquement le "DAB AUTO SCAN" et mémorisera les stations disponibles dans votre région si la mémoire est vide.

Appuyez sur [RADIO] pour sélectionner "DAB/DAB+".



- "SCAN FAILED" s'affiche si le balayage a échoué. Localisez la position offrant la meilleure réception (→ 28, "Pour vérifier ou améliorer la qualité de la réception du signal") et refaites un balayage des stations DAB/DAB+.

## Pour refaire un balayage des stations DAB/DAB+

Lorsqu'une nouvelle station est rajoutée ou lorsque l'antenne a été bougée, effectuez de nouveau le balayage automatique.

- 1 Appuyez sur [PLAY MENU] pour sélectionner "AUTOSCAN" puis appuyez sur [OK].
- 2 Pendant que "START ?" clignote, appuyez sur [OK].



- Lorsque vous mettez à jour la mémoire avec le balayage automatique, les stations préréglées seront effacées. Préréglez-les de nouveau (→ droite).

## Écoute des stations mémorisées

### Préparation\*1

- ① Appuyez sur [RADIO] pour sélectionner "DAB/DAB+".
  - ② Appuyez plusieurs fois sur [PLAY MENU] pour sélectionner "TUNEMODE".
  - ③ Appuyez sur [▲, ▼] pour sélectionner "STATION" puis appuyez sur [OK].
- 1 Appuyez sur [RADIO] pour sélectionner "DAB/DAB+".
  - 2 Appuyez sur [◀◀/▶▶] ou sur [▶▶/▶▶] pour sélectionner la station.

## Préréglage des stations DAB/DAB+

Vous pouvez préréglager jusqu'à 20 stations DAB/DAB+.

### Préparation

- Appuyez plusieurs fois sur [RADIO] pour sélectionner "DAB/DAB+".

- 1 Tout en écoutant une diffusion DAB Appuyez sur [OK].
- 2 Appuyez sur [▲, ▼] pour sélectionner le numéro de la station préréglée désirée puis appuyez sur [OK].



- Vous ne pouvez pas préréglager de station si la station n'est pas diffusée ou si un service secondaire est sélectionné.
- La station occupant un canal est effacée est une autre station est mémorisée dans ce canal.

## ■ Écoute des stations DAB/DAB+ préréglées Préparation\*1

- ① Appuyez sur [RADIO] pour sélectionner "DAB/DAB+".
- ② Appuyez plusieurs fois sur [PLAY MENU] pour sélectionner "TUNEMODE".
- ③ Appuyez sur [▲, ▼] pour sélectionner "PRESET" puis appuyez sur [OK].

- 1 Appuyez sur [RADIO] pour sélectionner "DAB/DAB+".
- 2 Appuyez sur [◀◀/▶▶] ou sur [▶▶/▶▶] pour sélectionner la station.



- Pour sélectionner par préréglage, assurez-vous que les stations ont déjà été préréglées manuellement.
- Pour ajouter des stations préréglées supplémentaires, sélectionnez la station en utilisant la méthode mentionnée dans "Écoute des stations mémorisées" (→ gauche).

## Écoute d'un service secondaire

Certaines stations DAB/DAB+ fournissent aussi bien un service secondaire qu'un service principal. Si la station que vous écoutez fournit un service secondaire, "☑" s'affichera.

- 1 Pendant que "☑" est affiché. Appuyez sur [PLAY MENU] de façon répétée pour sélectionner "DAB SECONDARY".
- 2 Appuyez sur [▲, ▼] pour sélectionner le service secondaire et appuyez sur [OK].



- Le service principal sera de retour si des changements sont effectués (ex. si la station est changée).

\*1: Le paramètre "TUNEMODE" est mémorisé jusqu'à ce qu'il soit changé.

## Afficheur

Appuyez sur [DISPLAY] pour changer l'affichage.

Les informations défilent sur l'afficheur.

Chaque fois que vous appuyez sur la touche :

Libellé dynamique : Informations sur la diffusion

Affichage PTY : Type du programme

Libellé de l'ensemble : Le nom de l'ensemble

Affichage de la fréquence : Le bloc de fréquences et la fréquence s'affichent.

Affichage de l'heure : Heure actuelle

## Réglage automatique de l'horloge

Si la diffusion DAB contient les informations de l'heure, l'horloge de cet appareil sera automatiquement mise à jour.

1 Appuyez plusieurs fois sur [PLAY MENU] pour sélectionner "AUTO CLOCK ADJ".

2 Appuyez sur [▲, ▼] pour sélectionner "ON ADJUST" puis appuyez sur [OK].



- Sélectionnez "OFF ADJUST" pour désactiver la fonction de réglage automatique de l'horloge.

## Pour vérifier ou améliorer la qualité de la réception du signal

Pour vérifier la qualité de la réception du signal, au moins 1 bloc de fréquences doit être mémorisé avec succès.

- Si "SCAN FAILED" s'affiche après la sélection de "DAB/DAB+" ou après le balayage automatique, procédez au "Syntonisation manuelle de 1 bloc de fréquences" (→ ci-dessous)
- Si des stations ont déjà été mémorisées dans cet appareil, procédez à la "Contrôle de la qualité du signal de réception DAB/DAB+" (→ droite)

## Syntonisation manuelle de 1 bloc de fréquences

Utilisez cette fonction pour balayer 1 bloc de fréquences après le réglage de la position de l'antenne DAB.

### Préparation

Prenez note d'un bloc de fréquences qui peut être reçu dans votre région (ex. 12B 225,648 MHz).

- 1 Pendant que "SCAN FAILED" est affiché. Réglez la position de l'antenne DAB.
- 2 Appuyez plusieurs fois sur [PLAY MENU] pour sélectionner "MANUAL SCAN".
- 3 Appuyez sur [▲, ▼] pour sélectionner le bloc de fréquences qui peut être reçu dans votre région puis appuyez sur [OK].



- Si des stations de diffusion sont mémorisées, procédez au "Pour refaire un balayage des stations DAB/DAB+" pour mémoriser des stations sur d'autres blocs de fréquences. (→ 27)
- Si "SCAN FAILED" s'affiche encore, répétez les étapes de 1 à 3 jusqu'à ce qu'une station soit mémorisée. Si la situation ne s'améliore pas, essayez d'utiliser une antenne DAB extérieure ou contactez votre revendeur.

## Contrôle de la qualité du signal de réception DAB/DAB+

1 Pendant l'écoute d'une diffusion DAB :

Appuyez sur [PLAY MENU] de façon répétée pour sélectionner "SIGNAL QUALITY" puis appuyez sur [OK].

- Le bloc de fréquences actuel s'affiche puis la qualité de la réception apparaît.

Qualité de la réception  
0 (faible) – 8 (excellent)



2 Si la qualité du signal est faible, déplacez l'antenne dans un endroit où la qualité de la réception s'améliore.

3 Pour continuer le contrôle de la qualité des autres blocs de fréquences :

Appuyez de nouveau sur [▲, ▼] et sélectionnez la fréquence désirée.

4 Appuyez sur [OK] pour quitter.



- Si l'antenne a été réglée, effectuez le balayage automatique et mettez à jour les stations mémorisées. (→ 27)

## Changement de la plage des fréquences du balayage automatique

Seules les fréquences en cour d'utilisation dans votre région à compter de décembre 2012 sur BAND III sont balayées automatiquement ("LOCAL", paramètre d'usine).

Sélectionnez "ALL BAND III" si vous désirez mémoriser des stations d'autres fréquences.

- 1 Appuyez plusieurs fois sur [PLAY MENU] pour sélectionner "SCANMODE".
  - 2 Appuyez sur [▲, ▼] pour sélectionner "ALL BAND III" ou "LOCAL" puis appuyez sur [OK].
- Le "DAB AUTO SCAN" commence automatiquement.



- Les canaux DAB pré-réglés sont effacés lorsque le "SCANMODE" est changé.
- Si la lecture différée a été définie et si DAB/DAB+ est la source musicale, le retardateur se désactive. (→ 30)



# Écoute d'une Radio FM

Vous pouvez préréglager jusqu'à 30 canaux.

## Préparation

- Assurez-vous que l'antenne est connectée. (→ 23)
- Allumez l'appareil.
- Appuyez sur [RADIO], pour sélectionner "FM".



- Une station précédemment sauvegardée sera écrasée si une autre station est sauvegardée sur le même canal préréglé.

## Préréglage automatique des stations

**1** Appuyez sur [PLAY MENU] pour sélectionner "A.PRESET".

**2** Appuyez sur [▲, ▼] pour sélectionner "LOWEST" ou "CURRENT" puis appuyez sur [OK].

### LOWEST:

Pour commencer le préréglage automatique avec la fréquence la plus basse (FM 87.50).

### CURRENT:

Pour commencer le préréglage automatique avec la fréquence en cours.\*

\* Pour changer la fréquence, consultez "Recherche manuelle des stations et préréglage".

Le tuner commence le préréglage de toutes les stations qu'il peut recevoir dans les canaux par ordre croissant.

## Écoute d'un canal préréglé

### Préparation

- ① Appuyez plusieurs fois sur [PLAY MENU] pour sélectionner "TUNEMODE".
- ② Appuyez sur [▲, ▼] pour sélectionner "PRESET" puis appuyez sur [OK].

Appuyez sur [◀◀/▶▶] ou sur [▶▶/▶▶] pour sélectionner la chaîne.

## ■ Recherche manuelle des stations et préréglage

Sélectionnez une émission de radio.

- 1 Appuyez plusieurs fois sur [PLAY MENU] pour sélectionner "TUNEMODE".
- 2 Appuyez sur [▲, ▼] pour sélectionner "MANUAL" puis appuyez sur [OK].
- 3 Appuyez sur [◀◀/▶▶] ou sur [▶▶/▶▶] pour régler la station recherchée.
  - Pour lancer la recherche automatique des stations, appuyez et maintenez enfoncé [◀◀/▶▶], [▶▶/▶▶] jusqu'à ce que la fréquence commence à défiler. La recherche s'arrête lorsqu'une station est trouvée.

Pour préréglager le canal

- 4 Pendant que vous écoutez l'émission de radio Appuyez sur [OK].
- 5 Appuyez sur [▲, ▼] pour sélectionner le canal puis appuyez sur [OK].

## ■ Pour améliorer la qualité du son FM

- 1 Lorsque vous recevez des émissions FM, appuyez plusieurs fois sur [PLAY MENU] pour sélectionner "FM MODE".
  - 2 Appuyez sur [▲, ▼] pour sélectionner "MONO" puis appuyez sur [OK].
- Ce paramètre peut être préréglé et mémorisé. Pour faire cela, allez à l'étape 4 de "Recherche manuelle des stations et préréglage".



- Sélectionnez "STEREO" à l'étape 2 pour revenir aux émissions stéréo.
- "MONO" est annulé si la fréquence est changée.
- Si "MONO" est sélectionné, indépendamment du type de signal que cet appareil reçoit, "FM MONO" s'affiche. (→ ci-dessous)

## ■ Pour afficher l'état du signal FM actuel

### SC-HC38DB

Pendant que vous recevez des ondes FM, appuyez sur [DISPLAY].

### SC-HC38

Pendant que vous recevez des ondes FM, appuyez sur [PLAY MENU] pour afficher "FM STATUS" puis appuyez sur [OK].

"FM ST": Le signal FM est en stéréo.

"FM": Le signal FM est en monaural.

- "FM" s'affiche également même si cet appareil n'est réglé sur aucune station.

## ■ SC-HC38 Pour afficher les données texte RDS

Appuyez sur [DISPLAY] pour afficher les données texte.

- Chaque fois que vous appuyez sur la touche:

"PS": Service du programme

"PTY": Type du programme

"FREQ": Affichage de la fréquence



- "STEREO" s'affiche lorsque cet appareil est réglé sur une émission stéréo.
- L'appareil peut afficher les données texte transmises par le système de transmission de données radio (RDS) disponible dans certaines zones. (Les données RDS pourraient ne pas être disponibles si la réception est mauvaise.)



# Autres

## Veille automatique

Avec le préréglage d'usine, cet appareil s'éteindra toujours automatiquement si aucun son n'est diffusé et si aucune opération n'est effectuée pendant environ 30 minutes.

### Pour annuler cette fonction

- 1 Appuyez plusieurs fois sur [SETUP] pour sélectionner "AUTO OFF".
- 2 Appuyez sur [▲, ▼] pour sélectionner "OFF" puis appuyez sur [OK].



- Pour activer la veille automatique, sélectionnez "ON" à l'étape 2.
- Ce paramètre ne peut pas être sélectionné si "DAB/DAB+" ou "FM" est la source.

## Luminosité de l'afficheur

La luminosité de l'afficheur de cet appareil peut être changée.

- 1 Appuyez plusieurs fois sur [SETUP] pour sélectionner "DIMMER".
- 2 Appuyez sur [▲, ▼] pour sélectionner "ON" puis appuyez sur [OK].



- Pour annuler la variation d'intensité, sélectionnez "OFF" à l'étape 2.

## Changement du code de l'appareil et de la télécommande

Si un autre équipement Panasonic répond à la télécommande fournie, changez le code de la télécommande.

- 1 Appuyez sur [CD], pour sélectionner "CD".
- 2 Tout en appuyant sur [SELECTOR] sur l'appareil, appuyez sur [CD/RADIO] de la télécommande jusqu'à ce que l'afficheur de l'appareil indique "REMOTE 2".
- 3 Appuyez et maintenez [OK] et [CD/RADIO] sur la télécommande pendant au moins 4 secondes.



- Pour remettre le mode sur "REMOTE 1", répétez les étapes ci-dessus mais remplacez la pression sur la touche [CD/RADIO] de la télécommande par une pression sur [3].

# Guide de dépannage

Avant de contacter le service après-vente, effectuez les vérifications suivantes. Si vous avez des doutes sur certains points, ou si les solutions fournies dans le guide suivant ne permettent pas de résoudre le problème, contactez votre revendeur pour connaître la marche à suivre.

## Pour remettre tous les paramètres sur leur valeur d'usine

Si une des situations suivantes se produit, réinitialisez la mémoire:

- Aucune réponse lorsque les touches sont actionnées.
- Si vous désirez effacer et réinitialiser le contenu de la mémoire.

- ① Débranchez le cordon d'alimentation secteur. (Attendez pendant au moins 3 minutes avant de procéder à l'étape ②.)
- ② Tout en appuyant sur la touche [D/I] de l'appareil, rebranchez le cordon d'alimentation secteur.
  - "-----" apparaît sur l'afficheur.
- ③ Relâchez [D/I].



- Tous les paramètres sont revenus au réglage d'usine. Vous devrez réinitialiser les éléments de la mémoire.

## Problèmes courants

### Un bourdonnement est audible durant la lecture.

- Un cordon d'alimentation secteur ou un éclairage fluorescent se trouve près des câbles. Gardez les autres câbles et appareils éloignés des câbles de cet appareil.

### Impossible de lire des fichiers MP3.

- La lecture des MP3 peut être impossible si vous avez copié un disque en multiseSSION qui ne possède aucune donnée entre les sessions.
- Lors de la création d'un disque multiseSSION, il est nécessaire de fermer la session.
- La quantité de données présente sur le disque est trop faible. La quantité de données doit être de plus de 5 MB.

## Fonctionnement du disque

### L'affichage est incorrect ou la lecture ne démarre pas.

- Assurez-vous que le disque est compatible avec cet appareil. (→ 34)
- Il y a de l'humidité sur la lentille. Attendez environ une heure et essayez de nouveau.

## Utilisation du port USB

### Il n'y a aucune réponse lorsque [▶/||] est actionné.

- Déconnectez le périphérique USB puis reconnectez-le. Sinon, éteignez et rallumez l'appareil.

### Impossible de lire la clé USB ou son contenu.

- Le format de la clé USB et/ou son contenu n'est/ne sont pas compatibles avec cet appareil. (→ 34)
- Il est possible que la fonction hôte USB de ce produit ne fonctionne pas avec certains périphériques USB.

### La clé USB à mémoire flash est lente.

- La lecture d'un fichier volumineux ou d'une clé USB à mémoire flash de grande capacité peut prendre du temps.

### La durée écoulée affichée est différente de la durée de la lecture en cours.

- Copiez les données sur un autre périphérique USB ou bien sauvegardez les données et reformatez le périphérique USB.

## Radio

### SC-HC38DB

#### La réception DAB/DAB+ est faible.

- Gardez l'antenne éloignée des ordinateurs, des téléviseurs, des autres câbles et cordons.
- Utilisez une antenne extérieure (→ 23).

#### Un battement ou parasite est audible pendant la réception d'une émission radio.

- Vérifiez que l'antenne est correctement connectée. (→ 23)
- Réglez la position de l'antenne.
- Essayez de garder une certaine distance entre l'antenne et le cordon d'alimentation secteur.
- Essayez d'utiliser une antenne extérieure s'il y a des immeubles ou des montagnes tout près.
- Éteignez le téléviseur ou tout autre lecteur audio ou éloignez-le de cet appareil.
- Gardez cet appareil éloigné des téléphones mobiles si des interférences sont manifestes.

## Utilisation de l'iPod/iPhone/iPad

#### Chargement ou fonctionnement impossible.

- Avez-vous choisi le sélecteur approprié ? Appuyez sur [iPod] pour choisir entre "IPOD\_DOCK" et "IPOD\_PORT".
- Contrôlez que l'iPod/iPhone/iPad est connecté correctement. (→ 24)
- La batterie de l'iPod/iPhone/iPad est épuisée. Chargez l'iPod/iPhone/iPad et faites-le de nouveau fonctionner.
- Reconnectez l'iPod/iPhone/iPad ou essayez de redémarrer l'iPod/iPhone/iPad.
- Lorsque cet appareil est en mode veille, le chargement ne démarrera pas si vous utilisez la connexion "IPOD\_PORT". Allumez cet appareil et assurez-vous que le chargement démarre avant de mettre cet appareil en mode veille.

## Bluetooth®

#### L'appairage ne peut pas être effectué.

- Vérifiez l'état du dispositif Bluetooth®.

#### Le dispositif ne peut pas être connecté.

- L'appairage du dispositif a échoué ou l'enregistrement a été remplacé. Essayez d'appairer de nouveau le dispositif. (→ 25)
- Cet appareil pourrait être connecté à un dispositif différent. Déconnectez l'autre dispositif et essayez l'appairer de nouveau. (→ 25)

#### Le dispositif est connecté mais le son n'est pas perçu à travers cet appareil.

- Pour certains dispositifs avec Bluetooth® incorporé, vous devez définir manuellement la sortie du son sur "SC-HC38". Lisez le mode d'emploi du dispositif pour avoir des détails.

#### Le son est coupé.

- Le dispositif se trouve au-delà des 10 m de portée de communication. Rapprochez le dispositif Bluetooth® de cet appareil.
- Retirez tous les obstacles se trouvant entre cet appareil et le dispositif.
- D'autres dispositifs utilisant la bande de fréquence 2,4 GHz (routeur sans fil, four à micro-ondes, téléphones sans fil, etc.) créent des interférences. Rapprochez le dispositif Bluetooth® de cet appareil et éloignez-le des autres dispositifs.
- Sélectionnez "MODE1" pour stabiliser la communication. (→ 25)

## Télécommande

#### La télécommande ne fonctionne pas correctement.

- La télécommande et cet appareil utilisent un code différent. (→ 33, "REMOTE □")
- Est-ce que la batterie est épuisée ou est-ce que la batterie a été mise en place de façon incorrecte ? (→ 22)

## Messages

#### Les messages ou codes de service suivants peuvent apparaître sur l'afficheur de l'appareil.

##### "--:--"

- Vous avez branché le cordon d'alimentation secteur pour la première fois ou bien il y a eu une coupure d'électricité récemment. Réglez l'heure (→ 30).

##### "ADJUST CLOCK"

- L'horloge n'est pas configurée. Réglez l'horloge en conséquence.

##### "ADJUST TIMER"

- La minuterie de la lecture différée n'est pas configurée. Réglez la minuterie de la lecture différée en conséquence.

##### "AUTO OFF"

- L'appareil n'a pas été utilisé pendant environ 30 minutes et s'éteindra au bout d'une minute. Appuyez sur n'importe quelle touche pour l'annuler.

##### "CANNOT SET"

- Sélectionnez une source audio autre que "BLUETOOTH".

##### "CHECKING CONNECTION"

- L'appareil contrôle l'iPod/iPhone/iPad connecté.
- Si cet affichage reste apparent, assurez-vous que la batterie de l'iPod/iPhone/iPad n'est pas épuisée et que l'iPod/iPhone/iPad est allumé et correctement connecté (→ 24).

##### "ERROR"

- Une opération incorrecte a été effectuée. Lisez les instructions et essayez encore.

##### "F□□" ("□" représente un chiffre.)

- Il y a un problème avec cet appareil. Veuillez noter le numéro affiché, débranchez le cordon d'alimentation secteur et consultez votre revendeur.

##### "ILLEGAL OPEN"

- La porte coulissante n'est pas dans une position correcte. Éteignez et rallumez l'appareil. Si cet affichage apparaît encore, consultez votre revendeur.

##### "IPOD\_DOCK OVER CURRENT ERROR"

##### "IPOD\_PORT OVER CURRENT ERROR"

- L'iPod/iPhone/iPad consomme trop de courant. Déconnectez l'iPod/iPhone/iPad puis éteignez l'appareil et rallumez-le.
- Le dispositif USB absorbe trop d'électricité. Commutez en mode "CD", enlevez le dispositif USB et arrêtez l'appareil.

##### "NODEVICE"

- L'iPod/iPhone/iPad n'est pas inséré correctement. Lisez les instructions et essayez encore (→ 24).
- La batterie de l'iPod/iPhone/iPad est épuisée. Chargez l'iPod/iPhone/iPad et allumez-le avant de le connecter.
- Le périphérique USB n'est pas inséré. Vérifiez la connexion.

##### "NO DISC"

- Insérez le disque qui doit être lu (→ 24).

**SC-HC38DB****“NO MEMORY”**

- Il n'y a aucune station DAB/DAB+ pré-réglée à sélectionner. Pré-réglez quelques canaux. (→ 27)

**“NO PLAY”**

- Un CD qui n'est ni au format CD-DA ni au format MP3 est inséré. Il ne peut pas être lu.
- S'il y a plus de 255 albums ou de dossiers (audio et non-audio), il est possible que certains fichiers MP3 de ces albums ne puissent pas être lus. Transférez ces albums musicaux sur un autre périphérique USB. Il est possible également de reformater le périphérique USB et de sauvegarder ces albums musicaux avant de sauvegarder les autres dossiers non-audio.

**SC-HC38DB****“NO SIGNAL”**

- Cette station ne peut pas être réceptionnée. Contrôlez votre antenne (→ 23).

**“NOT SUPPORTED”**

- Vous avez connecté un iPod/iPhone/iPad qui ne peut pas être lu (→ 34).
- Si l'iPod/iPhone/iPad est compatible, allumez-le avant de le connecter à cet appareil.

**“READING”**

- L'appareil contrôle les informations du CD. Après la disparition de cet affichage, démarrez l'opération.

**“REMOTE □” (“□” représente un chiffre.)**

- La télécommande et cet appareil utilisent des codes différents. Changez le code de la télécommande.
  - Lorsque “REMOTE 1” s'affiche, appuyez et maintenez [OK] et [Ⓢ] pendant plus de 4 secondes.
  - Lorsque “REMOTE 2” s'affiche, appuyez et maintenez [OK] et [CD/RADIO] pendant plus de 4 secondes.

**SC-HC38DB****“SCAN FAILED”**

- Les stations ne peuvent pas être réceptionnées. Contrôlez votre antenne et essayez le balayage automatique (→ 27). Si “SCAN FAILED” s'affiche encore, cherchez une meilleure réception du signal avec la fonction de syntonisation “MANUAL SCAN”. (→ 28)

# À propos des Bluetooth®

**Panasonic n'assume aucune responsabilité quant aux données et/ou aux informations qui pourraient être compromises pendant une transmission sans fil.**

**■ Fréquence de la bande utilisée**

- Cet appareil utilise une fréquence de bande de 2,4 GHz

**■ Certification de cet appareil**

- Ce système est conforme aux limitations de fréquence et a obtenu une certification relative au règlement en vigueur sur les fréquences, par conséquent, une autorisation de détention d'appareil sans fil n'est pas nécessaire.
- Dans certains pays, les actions suivantes sont punies par la loi :
  - Démontage ou modification de l'appareil.
  - Suppression des indications de spécification.

**■ Limites d'utilisation**

- La transmission sans fil et/ou l'utilisation avec tous les appareils équipés de la technologie Bluetooth® n'est pas garantie.
- Tous les dispositifs doivent se conformer aux normes définies par Bluetooth SIG, Inc.
- En fonction des caractéristiques et des paramètres d'un dispositif, la connexion peut échouer ou bien certaines opérations peuvent être différentes.
- Ce système prend en charge les fonctionnalités de sécurité Bluetooth®. Mais en fonction de l'environnement et/ou des paramètres, cette sécurité peut être insuffisante. Utilisez avec précaution la transmission sans fil des données vers cet appareil.
- Ce système ne peut pas transmettre de données vers un dispositif Bluetooth®.

**■ Portée d'utilisation**

- Utilisez ce dispositif à une portée maximale de 10 m. La portée peut diminuer en fonction de l'environnement, des obstacles ou des interférences.

**■ Interférences provenant d'autres dispositifs**

- Cet appareil peut ne pas fonctionner correctement et des problèmes comme des parasites ou des coupures du son peuvent être causés par les interférences des ondes radio lorsque cet appareil se trouve trop près des dispositifs Bluetooth® ou des dispositifs qui utilisent la bande de fréquence de 2,4 GHz.
- Cet appareil peut ne pas fonctionner correctement si les ondes radio d'une station de diffusion proche, etc. sont trop fortes.

**■ Usages prévus**

- Cet appareil est prévu uniquement pour une utilisation normale et générale.
- N'utilisez pas ce système près d'un équipement ou dans un environnement sensible aux interférences des ondes radio (exemple: aéroports, hôpitaux, laboratoires, etc.)

# Support lisible

## Compatible iPod/iPhone/iPad

Compatible avec la connexion "IPOD\_DOCK"  
(En utilisant le connecteur Lightning)

iPod touch (5e génération)
iPod nano (7e génération)
iPhone 5

Compatible avec la connexion "IPOD\_PORT"  
[En utilisant le câble USB dédié (non fourni)]

<b>iPod touch</b> 1re, 2e, 3e, 4e et 5e génération
<b>iPod nano</b> 2e, 3e, 4e, 5e, 6e et 7e génération
<b>iPhone 5 / iPhone 4S / iPhone 4 / iPhone 3GS / iPhone 3G / iPhone</b>
<b>iPad (3e et 4e génération) / iPad 2 / iPad</b>
<b>iPad mini</b>

(à compter de décembre 2012)



- La compatibilité dépend de la version du logiciel. Mettez à jour votre iPod/iPhone/iPad avec le dernier logiciel avant de l'utiliser avec cet appareil.
- Veuillez prendre note que Panasonic n'accepte aucune responsabilité pour la perte de données et/ou d'information.

## Compatible CD

- Un disque avec le logo CD.



- Cet appareil peut lire des disques conformes au format CD-DA.
- Cet appareil pourrait ne pas être en mesure de lire certains disques en fonction des conditions de leur enregistrement.

## Compatible avec les dispositifs USB

- Cet appareil ne garantit pas la connexion avec tous les dispositifs USB.
- Les systèmes de fichier FAT12, FAT16 et FAT32 sont pris en charge.
- Cet appareil prend en charge l'USB 2.0 Full Speed.
- Cet appareil peut prendre en charge les dispositifs USB allant jusqu'à 32 GB.

## Compatible avec les fichiers MP3

- Format pris en charge: Fichiers ".mp3" ou ".MP3".
- Taux de compression compatible: Entre 64 kbps et 320 kbps (stéréo).
- Selon la manière dont vous avez créé les fichiers MP3, ceux-ci peuvent ne pas être lus dans l'ordre auquel vous les avez numérotés ou bien ne pas être lus du tout.

### Création de fichiers MP3 sur un CD-R/RW

- Nombre maximum de pistes et d'albums: 999 pistes et 254 albums (sauf le dossier Root).
- Format des disques: ISO9660 niveau 1 et niveau 2 (sauf pour les formats étendus).
- Si le disque contient à la fois des fichiers MP3 et des données audio normale (CD-DA), l'appareil lira le type enregistré sur la partie centrale du disque.
- Cet appareil ne peut pas lire les fichiers enregistrés en mode paquet.

### Création de fichiers MP3 sur un dispositif USB

- Nombre maximum de pistes et d'albums: 2500 pistes et 254 albums (A l'exception du dossier racine (Root)).
- Une seule carte mémoire sera sélectionnée lors de la connexion d'un lecteur de cartes multiport USB, habituellement la première carte mémoire insérée.

## Licences

Conçu pour



iPod



iPhone



iPad

"Conçu pour iPod", "Conçu pour iPhone" et "Conçu pour iPad" signifient qu'un accessoire électronique a été conçu pour se connecter spécifiquement à un iPod, un iPhone, ou un iPad, respectivement, et a été certifié conforme par le concepteur aux normes de performance Apple.

Apple décline toute responsabilité concernant le fonctionnement de cet appareil ou sa conformité aux normes de sécurité et de réglementation.

Veuillez noter que l'utilisation de cet accessoire avec un iPod, un iPhone ou un iPad peut affecter la performance de la connexion sans fil.

iPad, iPhone, iPod, iPod classic, iPod nano, et iPod touch sont des marques de commerce de Apple Inc., enregistrées aux Etats-Unis et dans d'autres pays.

Le nom et la marque Bluetooth® ainsi que les logos sont la propriété de Bluetooth SIG, Inc. et toute utilisation de ces marques par Panasonic Corporation est effectuée sous licence. Les autres marques et noms commerciaux appartiennent à leurs propriétaires respectifs.

Technologie d'encodage du son MPEG Layer-3 brevetée par Fraunhofer IIS et Thomson.

# Caractéristiques

## ■ GÉNÉRALITÉS

Consommation d'énergie	34 W
Consommation d'énergie en mode veille*1	Environ 0,2 W
Consommation d'énergie en mode veille (Avec la station d'accueil de l'iPod ouverte)	Environ 0,5 W
Alimentation électrique	SECTEUR 220 V à 240 V, 50 Hz

Dimensions (L×H×P) 500 mm×204 mm×84 mm  
(Profondeur sans socle: 75 mm)

Masse Environ 2,6 kg

Plage de température en fonctionnement 0 °C à +40 °C

Plage d'humidité de fonctionnement 35 % à 80 % d'humidité relative (sans condensation)

## ■ SECTION AMPLIFICATEUR

Puissance de sortie  
Puissance du mode de sortie stéréo RMS  
Canal avant (deux canaux entraînés)  
20 W par canal (6 Ω), 1 kHz, Distortion  
Harmonique Totale 10 %  
Puissance du mode stéréo RMS totale 40 W

## ■ SECTION TUNER

Préréglage de la mémoire (mémorisation) 30 stations FM

Modulation de fréquence (FM)  
Gamme de fréquence 87,50 MHz à 108,00 MHz (étape 50 kHz)

Bornes d'antenne 75 Ω (asymétrique)

## ■ SC-HC38DB SECTION DAB

Mémoire DAB 20 canaux  
Fréquence de la bande (Longueur d'ondes)  
Band III (LOCAL) 10B à 12D  
(211,648 MHz à 229,072 MHz)  
Band III (ALL BAND III) 5A à 13F  
(174,928 MHz à 239,200 MHz)

Sensibilité \*BER 4x10<sup>-4</sup>  
Condition minimale requise -98 dBm

Antenne extérieure DAB  
Prise F - Connecteur (75 Ω)

## ■ SECTION DISQUE

Disque pris en charge (8 cm ou 12 cm)  
CD, CD-R/RW (CD-DA, MP3\*2)

Capteur  
Longueur d'onde 790 nm (CD)  
Sortie Audio (Disque)  
Nombre de canaux 2 canaux (FL, FR)

## ■ SECTION SYSTÈME ENCEINTE

Type 1 voie, système à 1 haut-parleur (Radiateur passif)  
Haut-parleur(s)  
Gamme étendue 6,5 cm Type Conique×1 par canal  
Radiateur passif 8 cm×2 par canal  
Impédance 6 Ω

## ■ SECTION CONNECTEUR

Connexion "IPOD\_DOCK" DC OUT 5 V 1,0 A MAX

Connexion "IPOD\_PORT" DC OUT 5 V 2,1 A MAX

Le standard USB USB 2.0 Full Speed

Format de fichiers pris en charge MP3 (\*.mp3)

Les systèmes de fichier du périphérique USB FAT12, FAT16, FAT32

## ■ SECTION BLUETOOTH

Caractéristiques du système Bluetooth® V 3.0  
Classification de l'équipement sans fil Classe 2

Profils pris en charge A2DP, AVRCP, GAVDP

Bande de fréquence 2402 MHz à 2480 MHz  
(Saut de Fréquence Adaptatif)

Distance de commande 10 m Ligne de mire



- Ces caractéristiques peuvent être soumises à des changements sans avis préalable.  
La masse et les dimensions sont approximatives.
- La distorsion harmonique totale est mesurée à l'aide d'un analyseur de spectre numérique.

\*1: Lorsque l'iPod/iPhone/iPad n'est pas en charge et que la station d'accueil est fermée.

\*2: MPEG-1 Layer 3, MPEG-2 Layer 3

# Installation de l'appareil sur un mur (Facultatif)

Cet appareil peut être monté sur un mur en utilisant les supports pour montage mural, etc. Assurez-vous que la vis utilisée ainsi que le mur sont assez résistants pour supporter un poids d'au moins 33 kg. Les vis et les autres éléments ne sont pas fournis car le type et la taille peuvent varier pour chaque installation.

- Consultez l'étape 3 des "Instructions pour le montage mural" pour avoir des détails sur les vis nécessaires.
- Assurez-vous d'attacher la cordelette de prévention des chutes comme seconde mesure de sécurité.

## Accessoires d'installation

### ■ Accessoires fournis

- 1 Support de sécurité
- 1 Vis
- 2 Supports pour montage muraux

### ■ Accessoires requis additionnellement (disponibles dans le commerce)

- 4 Vis de fixation pour support mural
- 1 Vis de fixation pour support de sécurité
- 1 Cordelette de prévention des chutes\*1
- 1 Vis à œilleton

\*1: Utilisez une cordelette capable de supporter plus de 33 kg (d'un diamètre d'environ 1,5 mm).

- Gardez le support de sécurité hors de portée des jeunes enfants pour éviter qu'ils l'avalent.
- Gardez les vis hors de portée des jeunes enfants pour éviter qu'ils les avalent.
- Gardez les supports du montage mural hors de portée des jeunes enfants pour éviter qu'ils les avalent.

## Précautions de sécurité

**Une installation par un professionnel est nécessaire.**

**L'installation ne devra jamais être effectuée par une personne autre qu'un installateur qualifié. PANASONIC REJETTE TOUT DOMMAGE MATÉRIEL ET/OU LES BLESSURES GRAVES, Y COMPRIS LA MORT, RÉSULTANT D'UNE INSTALLATION OU D'UN MONTAGE INCORRECT.**

- Assurez-vous d'installer cet appareil comme indiqué dans ce mode d'emploi.

## Instructions pour le montage mural

Avant l'installation, éteignez l'appareil et débranchez le cordon d'alimentation secteur de la prise secteur.

### 1 Retirez le socle de l'appareil.

- ↳ Dévissez les vis de fixation (2 éléments) se trouvant sous l'appareil.
- ↳ Retirez doucement le socle de l'appareil comme illustré.
- Gardez les vis et le socle retirés dans un endroit sûr.

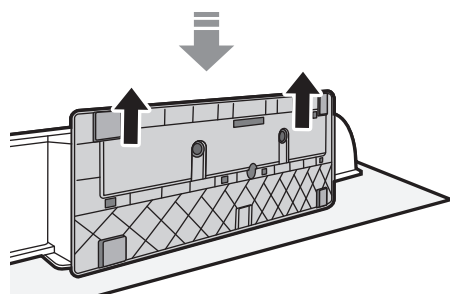
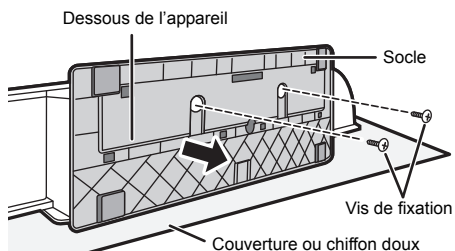

### 2 Mesurez et marquez la position des supports de montage muraux (des deux côtés).

- ↳ Utilisez l'illustration ci-dessous pour identifier les positions de vissage.

### Position pour l'installation des supports de montage muraux

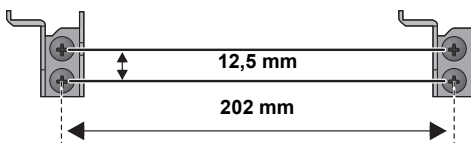

### Espace nécessaire

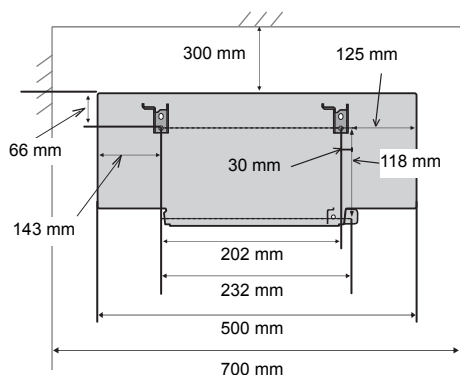



**3** Fixez le support de montage mural sur le mur à l'aide de 2 vis (non fournies). (Pour chacun des deux cotés)

- Utilisez un niveau pour vous assurer que les deux supports de montage muraux sont à niveau.

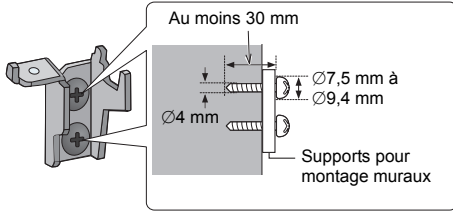

**4** Fixez le support de sécurité sur l'appareil à l'aide de la vis (fournie).

↳ Couple de serrage de la vis: 50 N•cm à 70 N•cm.

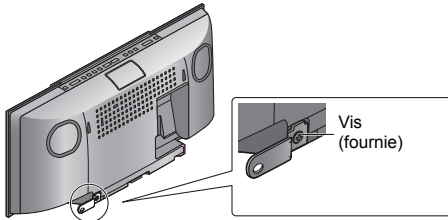

**5** Attachez la cordelette de prévention des chutes (non fournie) à cet appareil.

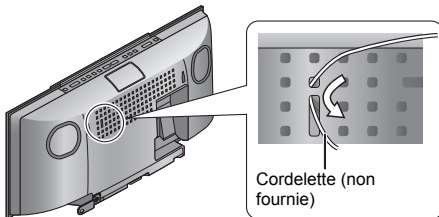

**6** Accrochez l'appareil solidement sur les supports de montage muraux en utilisant vos deux mains.

- Branchez l'antenne et le cordon d'alimentation secteur à l'appareil avant l'accrocher au mur. (→ 23)
- Après avoir accroché l'appareil, retirez vos mains avec précaution pour vérifier que l'appareil est solidement placé sur le mur.

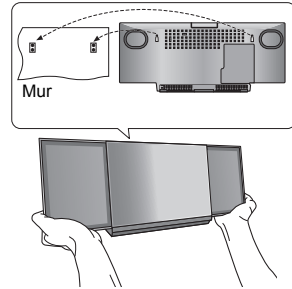

**7** Vissez la vis de fixation du support de sécurité (non fournie) pour sécuriser le support sur le mur.

- Référez-vous à l'étape 3 pour les exigences avant le vissage.

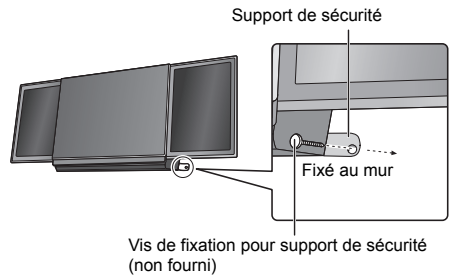

**8** Attachez la cordelette de prévention des chutes (non fournie) au mur.

- Assurez-vous que le jeu de la cordelette n'est pas trop lâche.

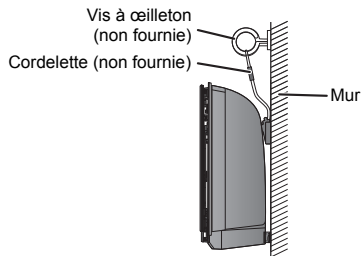

# Precauzioni di sicurezza

## ATTENZIONE

### Unità

- Per ridurre il rischio d'incendio, folgorazioni o danni all'unità,
  - Non esporre questa unità alla pioggia, umidità, gocciolamenti o spruzzi.
  - Non posare oggetti contenenti liquidi, come un vaso di fiori, su questa unità.
  - Utilizzare solo gli accessori consigliati.
  - Non rimuovere le coperture.
  - Non riparare quest'unità da soli. Per qualsiasi riparazione rivolgersi a un tecnico qualificato.
  - Non introdurre oggetti metallici all'interno di questa unità.
  - Non appoggiare oggetti pesanti su questa unità.

### Cavo di alimentazione CA

- Per ridurre il rischio d'incendio, folgorazioni o danni all'unità,
  - Accertarsi che la tensione di alimentazione corrisponda a quella indicata su questa unità.
  - Inserire fino in fondo la spina del cavo di alimentazione nella presa.
  - Non tirare, piegare, o appoggiare oggetti pesanti sul cavo di alimentazione.
  - Non maneggiare la spina con le mani bagnate.
  - Tenere la spina del cavo di alimentazione tra le dita quando la si scollega.
  - Non utilizzare una spina o una presa di rete danneggiate.
- La presa di rete è il dispositivo per scollegare. Installare l'unità in modo che la presa di rete possa essere scollegata immediatamente dalla presa di corrente.

### Batteria a pastiglia (batteria al litio)

- Pericolo d'incendio, esplosione e bruciature. Non ricaricare, smontare, riscaldare oltre **60 °C** o bruciare.
- Tenere la batteria del tipo a bottone fuori della portata dei bambini. Non mettere mai in bocca la batteria del tipo a bottone. Se viene ingerita, rivolgersi a un medico.

## AVVERTENZA

### Unità

- Questa unità utilizza un laser. L'uso di apparecchi di controllo o di regolazione, o procedure di utilizzazione diverse da quelle indicate in questo manuale di istruzioni, possono causare l'esposizione a radiazioni pericolose.
- Non mettere sull'unità sorgenti di fiamme nude, come candele accese.
- Durante l'uso, questa unità potrebbe essere soggetta all'interferenza radio causata dal cellulare. Se si dovesse verificare tale interferenza, aumentare la distanza tra questa unità e il cellulare.
- Questa unità è progettata per l'uso nei paesi con clima mite.

### Collocazione

- Collocare questa unità su una superficie piana.
- Per ridurre il rischio d'incendio, folgorazioni o danni all'unità,
  - Per mantenere una buona ventilazione, non installare o sistemare questa unità in uno scaffale dei libri, armadietto incorporato od altro spazio ristretto.
  - Non ostruire le aperture di ventilazione di questa unità con giornali, tovaglie, tende ed altri oggetti simili.
  - Non esporre questa unità alla luce diretta del sole, a temperature elevate, a eccessiva umidità e a forti vibrazioni.

### Batteria a pastiglia (batteria al litio)

- Se la batteria viene sostituita in modo non corretto esiste il rischio che esploda. Sostituirla esclusivamente con una del tipo consigliato dal produttore.
- All'inserimento accertarsi che i poli siano correttamente allineati.
- L'uso scorretto delle batterie può causare perdite di elettrolito e causare incendi.
  - Rimuovere la batteria se si prevede di non utilizzare il telecomando per lungo tempo. Conservarla in un luogo fresco e al riparo dalla luce.
  - Non riscaldare o esporre a fiamme le batterie.
  - Non lasciare la batteria/le batterie per lungo tempo all'interno dell'auto, esposte alla luce solare diretta e con le porte e i finestrini chiusi.
- Quando si smaltiscono le batterie, contattare le autorità locali o il rivenditore e chiedere informazioni sul metodo corretto di smaltimento.

Il contrassegno di identificazione prodotto è situato sul lato inferiore dell'unità.

CE1177

#### Dichiarazione di conformità (DdC)

"Panasonic Corporation" dichiara qui che questo prodotto è conforme ai requisiti essenziali e altre relative norme della Direttiva 1999/5/EC.

I clienti possono scaricare una copia della DdC originale dei nostri prodotti R&TTE dal nostro server per le DdC:  
<http://www.doc.panasonic.de>

Contatti del Rappresentante Autorizzato: Panasonic Marketing Europe GmbH,  
Panasonic Testing Centre, Winsbergring 15, 22525 Hamburg, Germania

Questo prodotto è progettato per la clientela generale. (Categoria 3)

# Indice

Precauzioni di sicurezza .....	38
Accessori.....	39
Guida di riferimento di controllo .....	40
Connessioni .....	41
Utilizzo dell'unità e dei supporti.....	41
Inserimento supporto.....	42
Utilizzo della funzione Bluetooth®.....	43
Operazione di riproduzione dei supporti.....	44
<b>SC-HC38DB</b> Ascolto DAB/DAB+ .....	45
Ascolto della radio FM .....	47
Regolazione dell'audio .....	48
Orologio e timer .....	48
Altre operazioni.....	49
Risoluzione dei problemi .....	49
Informazioni su Bluetooth®.....	51
Supporti riproducibili .....	52
Licenze.....	52
Specifiche.....	53
Fissaggio dell'unità al muro (opzionale) .....	54

# Accessori

Prima di utilizzare l'unità controllare che siano presenti gli accessori in dotazione.

- 1 Telecomando (con batteria) (N2QAYC000081)
- 1 Cavo di alimentazione CA

- SC-HC38DB**  
1 antenna DAB
- SC-HC38**  
1 Antenna FM interna



## Accessori per montaggio a muro

- 1 Supporto di sicurezza
- 2 Staffe per montaggio a muro

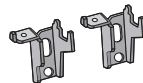
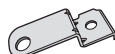

- 1 Vite



- Non utilizzare il cavo di alimentazione CA per altri apparecchi.
- Codici prodotto forniti in queste istruzioni per l'uso aggiornati a dicembre 2012. Possono essere soggetti a modifiche.

## Descrizioni contenute in queste istruzioni per l'uso

- I riferimenti alle pagine sono indicati con "→○○".
- Queste istruzioni per l'uso si applicano ai modelli SC-HC38DB e SC-HC38. Se non diversamente indicato, le illustrazioni contenute in queste istruzioni per l'uso si riferiscono al modello SC-HC38DB.

**SC-HC38DB** : indica le funzioni applicabili solo al modello SC-HC38DB.

**SC-HC38** : indica le funzioni applicabili solo al modello SC-HC38.

## Informazioni per gli utenti sulla raccolta e l'eliminazione di vecchie apparecchiature e batterie usate



Questi simboli sui prodotti, sull'imballaggio, e/o sulle documentazioni o manuali accompagnanti i prodotti indicano che i prodotti elettrici, elettronici e le batterie usate non devono essere buttati nei rifiuti domestici generici.

Per un trattamento adeguato, recupero e riciclaggio di vecchi prodotti e batterie usate, vi preghiamo di portarli negli appositi punti di raccolta, secondo la legislazione vigente nel vostro Paese e le Direttive 2002/96/EC e 2006/66/EC.

Smaltendo correttamente questi prodotti e le batterie, contribuirete a salvare importanti risorse e ad evitare i potenziali effetti negativi sulla salute umana e sull'ambiente che altrimenti potrebbero verificarsi in seguito ad un trattamento inappropriato dei rifiuti.

Per ulteriori informazioni sulla raccolta e sul riciclaggio di vecchi prodotti e batterie, vi preghiamo di contattare il vostro comune, i vostri operatori per lo smaltimento dei rifiuti o il punto vendita dove avete acquistato gli articoli.

Sono previste e potrebbero essere applicate sanzioni qualora questi rifiuti non siano stati smaltiti in modo corretto ed in accordo con la legislazione nazionale.



### Per utenti commerciali nell'Unione Europea

Se desiderate eliminare apparecchiature elettriche ed elettroniche, vi preghiamo di contattare il vostro commerciante od il fornitore per maggiori informazioni.

### [Informazioni sullo smaltimento rifiuti in altri Paesi fuori dall'Unione Europea]

Questi simboli sono validi solo all'interno dell'Unione Europea. Se desiderate smaltire questi articoli, vi preghiamo di contattare le autorità locali od il rivenditore ed informarvi sulle modalità per un corretto smaltimento.



### Nota per il simbolo delle batterie (esempio con simbolo chimico riportato sotto il simbolo principale):

Questo simbolo può essere usato in combinazione con un simbolo chimico; in questo caso è conforme ai requisiti indicati dalla Direttiva per il prodotto chimico in questione.

Cd

# Guida di riferimento di controllo

A meno di indicazioni diverse, le operazioni descritte prevedono l'utilizzo del telecomando.

## 1 Interruttore di standby/accensione (⏻/⏻) (⏻)

Premere per passare dallo stato di accensione alla modalità standby o viceversa.

In modalità standby l'unità consuma comunque una piccola quantità di corrente.

## 2 Seleziona la sorgente audio

Sul telecomando:

[iPod/USB]: "IPOD\_DOCK" ↔ "IPOD\_PORT" / "USB"

[CD/RADIO]: "CD" → "DAB/DAB+ (SC-HC38DB)"

← "FM" ←

[Ⓜ]: "BLUETOOTH"

Su questa unità:

"CD" → "DAB/DAB+ (SC-HC38DB)" → "FM"

↑ "IPOD\_PORT" / "USB" ← "IPOD\_DOCK" ← "BLUETOOTH"

## 3 Tasti per il controllo di base della riproduzione

## 4 Consente di accedere al menu Setup

## 5 Consente di accedere al menu dell'iPod/iPhone

## 6 Apre o chiude lo sportello scorrevole

## 7 Regola il volume (da 0 (min) a 50 (max))

## 8 Silenzia il volume

Silenzia il volume. Premere nuovamente per annullare. "MUTE" viene annullato anche quando si regola il volume o si spegne l'unità.

## 9 Consente di accedere al menu di riproduzione

## 10 Consente di accedere al menu audio

## 11 Selezione/OK

## 12 "IPOD\_PORT" per iPod/iPhone/iPad (→ 42)

## 13 Porta USB (→ 42)

## 14 Selettore dell'effetto sonoro Basso Dinamico

## 15 Indicatore di accensione

## 16 Display

## 17 Sportello scorrevole

## 18 Sensore del segnale del telecomando

Distanza: Fino a 7 m circa, direttamente di fronte.

- Per evitare interferenze, no collocare oggetti di fronte al sensore del segnale.

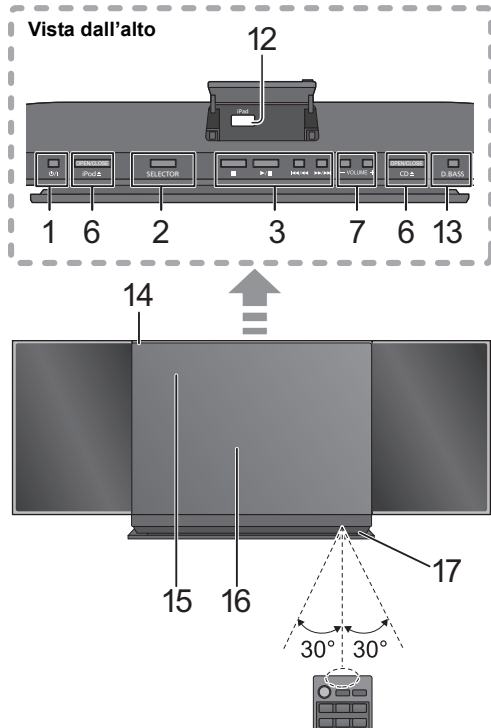
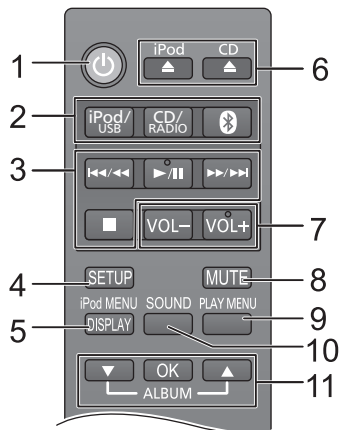

### ■ Prima del primo utilizzo

Rimuovere la pellicola isolante **A**.

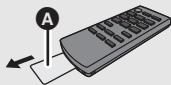

### ■ Per sostituire una batteria a pastiglia

Batteria tipo: CR2025 (batteria al litio)

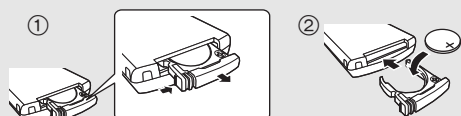

- Inserire la batteria a pastiglia con il segno (+) rivolto verso l'alto.
- Tenere la batteria a pastiglia fuori della portata dei bambini per impedire che la inghiottano.

# Connessioni

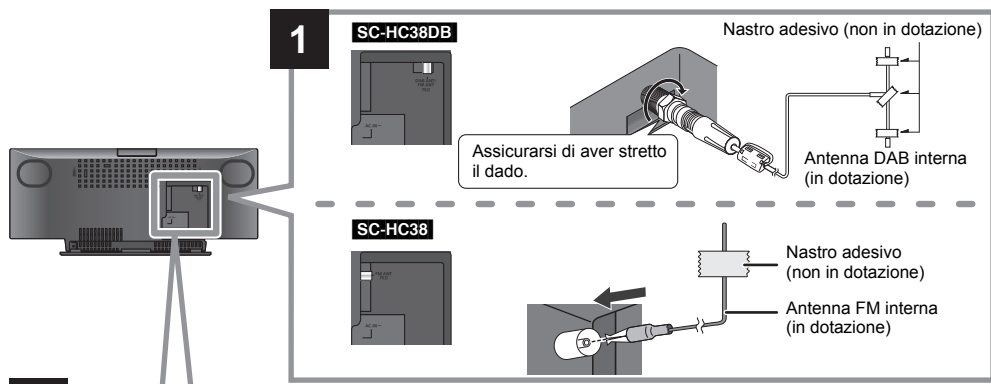

## 2 Collegare il cavo di alimentazione CA dopo aver completato tutti gli altri collegamenti.

Questa unità consuma una piccola quantità di corrente CA (→ 53) anche da spenta.

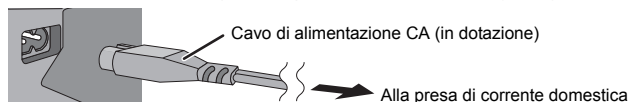

- Per risparmiare energia, se si prevede di non utilizzare questa unità per lungo tempo, scollegarla dalla presa di rete domestica.



- I diffusori non sono schermati magneticamente. Non collocarli vicino a un televisore, a un personal computer o ad altri dispositivi sensibili alle radiazioni elettromagnetiche.
- Fissare l'antenna DAB/FM con del nastro a una parete o a un pilastro, in una posizione che riduca al minimo le interferenze. (Se la ricezione della radio è scarsa, utilizzare un'antenna DAB/FM esterna.)

## Utilizzo dell'unità e dei supporti

Estrarre la spina dell'alimentazione CA dalla presa di eseguire qualsiasi operazione di manutenzione.

### ■ Pulire questa unità con un panno asciutto e morbido

- Se l'unità è molto sporca, passare un panno inumidito e ben strizzato per rimuovere lo sporco, quindi un panno asciutto.
- Non utilizzare mai alcol, solventi per vernici o benzina per pulire questa unità.
- Prima di utilizzare un panno chimico, leggere attentamente le relative istruzioni.

### ■ Manutenzione della lente

- Pulire regolarmente la lente per evitare malfunzionamenti. Utilizzare un soffietto per eliminare la polvere, e un batuffolo di cotone se la lente è molto sporca.
- Non è possibile utilizzare un pulitore per lenti di tipo CD.
- Non lasciare aperto lo sportello scorrevole per periodi prolungati. In caso contrario la lente si sporcherà.
- Fare attenzione a non toccare la lente con le dita.

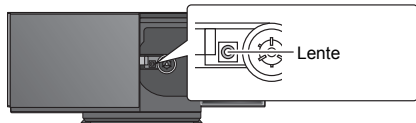

### ■ Pulizia dei dischi

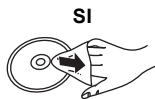

Strofinare con un panno umido, quindi asciugare.

### ■ Precauzioni quando si maneggiano i dischi

- Tenere i dischi per i bordi, per evitare di graffiarli o di sporcarli con delle ditate.
- Non attaccare etichette o adesivi ai dischi.
- Non utilizzare spray per la pulizia dei dischi fonografici, benzina, solventi, liquidi antistatici o sostanze analoghe.
- Non utilizzare i seguenti dischi:
  - Dischi con tracce di adesivo lasciate dalla rimozione di etichette (dischi noleggiati, ecc.).
  - Dischi deformati o fessurati.
  - Dischi di forma irregolare, come quelli a forma di cuore.

### ■ Quando si smaltisce o si cede l'unità

L'unità può mantenere memorizzate al proprio interno le impostazioni relative all'utente. Se si smaltisce o si cede l'unità, seguire la procedura indicata per ripristinare le impostazioni di fabbrica, cancellando le impostazioni effettuate dall'utente. (→ 49, "Per ripristinare tutte le impostazioni predefinite in fabbrica")

- Nella memoria di questa unità può essere registrato lo storico delle operazioni effettuate.

# Inserimento supporto

## Selezionare "IPOD\_PORT" come sorgente.

"USB" viene visualizzato quando si inserisce un dispositivo USB compatibile.

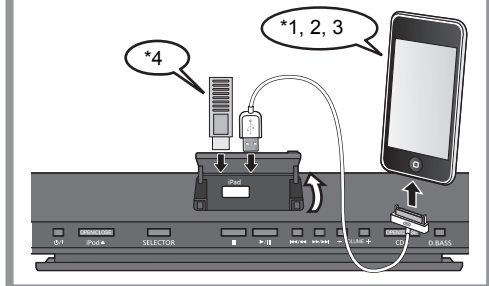

## Selezionare "CD" come sorgente.

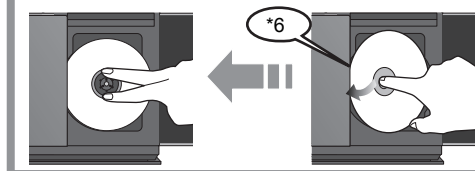

## Selezionare "IPOD\_DOCK" come sorgente.

Collegare utilizzando un connettore Lightning \*1

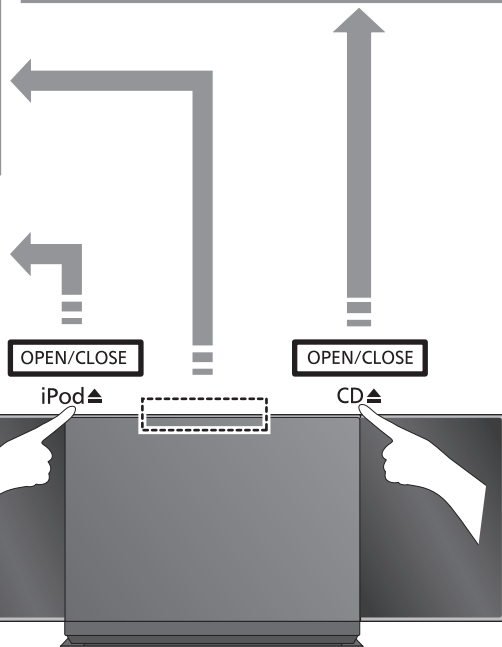
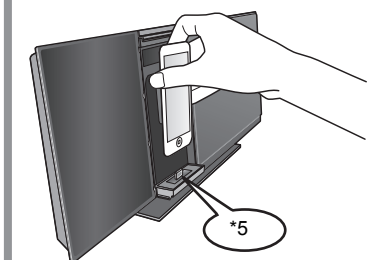

- \*1: Consultare "Supporti riproducibili" riguardo ai modelli compatibili. (→ 52)
- \*2: Quando si utilizza la connessione "IPOD\_PORT", non collegare a questa unità i seguenti modelli:  
 - iPod classic, iPod [generazione 4 (display a colori) e 5 (video)]  
 Il funzionamento potrebbe non essere quello atteso.
- \*3: Collegare usando il cavo USB dedicato (non in dotazione).
- \*4: Inserire il dispositivo USB direttamente senza utilizzare prolungha USB.
- \*5: Quando si utilizza la connessione "IPOD\_DOCK":  
 • Assicurarsi di rimuovere l'iPod/iPhone dalla relativa custodia.  
 • Non spingere o tirare manualmente il dock.  
 • Accertarsi che l'iPod/iPhone sia completamente inserito e che la sua parte posteriore sia appoggiata al supporto.  
 • Accertarsi di tenere fermo il dock mentre si rimuove l'iPod/iPhone.
- \*6: Ricordarsi di inclinare il disco in modo che non tocchi lo sportello scorrevole.  
 • Non aprire manualmente lo sportello scorrevole.  
 • Accertarsi che l'unità non cada mentre si inserisce o si rimuove il supporto.  
 • Quando si sposta questa unità, ricordarsi di rimuovere tutti i supporti e di attivare la modalità Standby.  
 • Prima di rimuovere il dispositivo USB, selezionare una sorgente diversa da "USB".

## Carica di un iPod/iPhone/iPad

La carica inizia quando un iPod\*2/iPhone/iPad viene collegato a questa unità.

- In modalità standby, la carica non inizia quando per il collegamento si utilizza "IPOD\_PORT", ma inizierà come al solito quando si utilizza "IPOD\_DOCK".  
 - Per caricare dalla connessione "IPOD\_PORT", iniziare la carica prima di mettere questa unità in modalità standby.



- Controllare l'iPod/iPhone/iPad per verificare se la batteria è completamente carica. (Una volta che la batteria è completamente carica, il livello non salirà ulteriormente.)
- Se questa unità viene messa in modalità standby sul display dell'unità appare "IPOD CHARGING".

# Utilizzo della funzione Bluetooth®

Usando il collegamento Bluetooth®, su questa unità è possibile ascoltare l'audio dal dispositivo audio Bluetooth® in modalità wireless.

## Accoppiamento dei dispositivi Bluetooth®

### Preparazione

- Attivare la funzionalità Bluetooth® del dispositivo e posizionare il dispositivo vicino a questa unità.
- Se questa unità è già connessa ad un dispositivo Bluetooth®, disconnetterla.

- 1 Premere [] per selezionare "BLUETOOTH".
  - Se il display indica "PAIRING", andare al passaggio 3.
- 2 Premere [PLAY MENU] per selezionare "NEW DEV." e quindi premere [OK].  
↳ "PAIRING" è indicato sul display.
- 3 Selezionare "SC-HC38" dal menu Bluetooth® del dispositivo Bluetooth®.
- 4 Avviare la riproduzione sul dispositivo Bluetooth®.



- Per informazioni consultare le istruzioni per l'uso del dispositivo Bluetooth®.  
Se viene richiesta la passkey, immettere "0000".
- È possibile registrare sino a 8 dispositivi a questa unità. Se viene registrato un 9° dispositivo, il dispositivo non utilizzato da più tempo viene sostituito.

## Connessione di un dispositivo Bluetooth® accoppiato

### Preparazione

- Attivare la funzionalità Bluetooth® del dispositivo e posizionare il dispositivo vicino a questa unità.
- Se questa unità è già connessa ad un dispositivo Bluetooth®, disconnetterla.

- 1 Premere [] per selezionare "BLUETOOTH".  
↳ "READY" è indicato sul display.
- 2 Selezionare "SC-HC38" dal menu Bluetooth® del dispositivo Bluetooth®.  
↳ Il nome del dispositivo connesso viene indicato sul display per 2 secondi.
- 3 Avviare la riproduzione sul dispositivo Bluetooth®.





- Questa unità può essere collegata con un solo dispositivo alla volta.
- Quando "BLUETOOTH" viene selezionato come sorgente, questa unità tenterà di connettersi automaticamente all'ultimo dispositivo Bluetooth® connesso. Il dispositivo Bluetooth® verrà disconnesso se viene selezionata una sorgente audio diversa (es. [CD]).

## Modalità di trasmissione Bluetooth®

È possibile modificare la velocità di trasmissione in modo da dare priorità alla qualità della trasmissione o alla qualità dell'audio.

### Preparazione

- Premere [] per selezionare "BLUETOOTH".
- Se è già connesso un dispositivo Bluetooth®, disconnetterlo.

- 1 Premere ripetutamente [PLAY MENU] per selezionare "LINK MODE".
- 2 Premere [, ] per selezionare la modalità e quindi premere [OK].

**MODE 1:** Priorità alla qualità della connessione

**MODE 2:** Priorità alla qualità audio





- L'impostazione predefinita è "MODE 1".

## Livello input Bluetooth®

Se il livello dell'audio della trasmissione Bluetooth® è troppo basso, modificare le impostazioni del livello di input.

### Preparazione

- Connessione di un dispositivo Bluetooth®

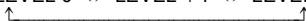

- 1 Premere ripetutamente [PLAY MENU] per selezionare "INPUT LEVEL".
- 2 Premere [, ] per selezionare il livello e quindi premere [OK].

"LEVEL 0" ↔ "LEVEL +1" ↔ "LEVEL +2"



- Selezionare "LEVEL 0" se il suono risulta distorto.
- L'impostazione predefinita è "LEVEL 0".

## Disconnessione di un dispositivo Bluetooth®

- 1 Mentre è connesso un dispositivo Bluetooth®. Premere [PLAY MENU] per selezionare "DISCONNECT?".
- 2 Premere [, ] per selezionare "OK? YES" e quindi premere [OK].

# Operazione di riproduzione dei supporti

I seguenti segni indicano che la funzione è disponibile.

- CD**: CD audio in formato CD-DA e un CD contenente file MP3 (→ 52)
- iPod**: iPod/iPhone/iPad compatibile (→ 52)
- USB**: Dispositivi USB contenenti file MP3 (→ 52)
- Bluetooth**: Dispositivo Bluetooth® connesso (→ 43)

## Preparazione













- Accendere l'unità.
- Inserire il supporto (→ 42) o connettere il dispositivo Bluetooth® (→ 43).
- Premere [CD], [iPod/USB] o  per selezionare la sorgente audio.



- Quando si utilizza un iPod/iPhone/iPad, il funzionamento può variare a seconda dei modelli.

## Riproduzione di base

(**CD**, **iPod**, **USB**, **Bluetooth**)

Riproduzione	Premere  .
Stop	Premere  <ul style="list-style-type: none"><li>● <b>USB</b>: La posizione viene memorizzata, e viene visualizzata l'indicazione "RESUME".</li></ul>
Pausa	Premere  . Premere nuovamente per riavviare la riproduzione.
Salto	Premere [  /  ] o [  /  ] per saltare un brano. <b>CD</b> , <b>USB</b> Premere [  ] o [  ] per saltare l'album MP3.
Ricerca	Durante la riproduzione o la pausa Tenere premuto [  /  ] o [  /  ]. <ul style="list-style-type: none"><li>● <b>iPod</b>: La ricerca all'indietro funziona solo all'interno del brano corrente.</li></ul>

## **CD**, **USB**, **Bluetooth** Visualizzazione informazioni

Premere ripetutamente [DISPLAY].



- Per usare il telecomando di questa unità con un dispositivo Bluetooth®, il dispositivo Bluetooth® deve supportare AVRCP (Audio Video Remote Control Profile).
- A seconda del dispositivo o dello stato del dispositivo, alcune funzioni potrebbero non essere disponibili.
- Numero massimo di caratteri visualizzabili: circa 30
- Questa unità supporta i tag ID3 ver. 1.0, 1.1 e 2.3. I dati di testo non supportati non vengono visualizzati o mostrati diversamente.
- Indicazioni relative all'album e al brano per i file MP3.



"A \_\_\_\_": Numero dell'album MP3.

"T \_\_\_\_": Numero del brano MP3.



- " \_\_\_\_" indica il numero dell'album o del brano.

: Questa indicazione è utilizzata anche per riferirsi a un album.

: Questa indicazione è utilizzata anche per riferirsi a un brano.

## **iPod** Per scorrere il menu dell'iPod/iPhone

Aprire Music App per utilizzare questa funzione con iPod touch/iPhone.



- [, ]: Per scorrere le voci dei menu.
- [OK]: Per passare al menu successivo.
- [iPod MENU]: Per tornare al menu precedente.







- Per visualizzare l'operazione, aprire lo sportello scorrevole.
- A seconda del modello (ad es., iPod nano 7ma generazione, ecc.), può essere necessario selezionare l'album, l'artista, ecc. sull'iPod/iPhone.

## Modalità di riproduzione (**CD**, **USB**)

Selezionare la modalità di riproduzione.

- 1 Premere [PLAY MENU] per selezionare "PLAYMODE" o "REPEAT".
- 2 Premere [, ] per selezionare l'impostazione, quindi premere [OK].

### PLAYMODE

OFF PLAYMODE	Selezionare per annullare l'impostazione della modalità di riproduzione.
1-TRACK	Riproduce solo il brano selezionato. <ul style="list-style-type: none"><li>● Viene visualizzato "1", .</li></ul> (Saltare al brano desiderato.)
1-ALBUM	Riproduce solo l'album MP3 selezionato. <ul style="list-style-type: none"><li>● Viene visualizzato "1", .</li></ul>
RANDOM	Riproduce i contenuti in ordine casuale. <ul style="list-style-type: none"><li>● Viene visualizzato "RND".</li></ul>
1-ALBUM RANDOM	Riproduce i brani dell'album MP3 selezionato in ordine casuale. <ul style="list-style-type: none"><li>● Premere [] o [] per selezionare l'album MP3.</li><li>● Viene visualizzato "1", , "RND".</li></ul>

### REPEAT

ON REPEAT	Attivare la modalità ripetizione. <ul style="list-style-type: none"><li>● Viene visualizzato .</li></ul>
OFF REPEAT	Disattivare la modalità ripetizione.



- Quando si usa un iPod/iPhone/iPad o un dispositivo Bluetooth®, usare le impostazioni sul dispositivo, se disponibili.
- Durante la riproduzione casuale non è possibile saltare al brano precedente.
- La modalità viene annullata quando si apre lo sportello scorrevole per i dischi.



## Ascolto DAB/DAB+

### Preparazione

- Accertarsi che l'antenna DAB sia collegata. (→ 41)
- Accendere l'unità.

### Memorizzazione delle stazioni

Per ascoltare le trasmissioni DAB/DAB+ è necessario memorizzare sull'unità le stazioni disponibili.

- L'unità avvierà automaticamente "DAB AUTO SCAN" e memorizzerà le stazioni disponibili nella propria area se la memoria è vuota.

Premere [RADIO] per selezionare "DAB/DAB+".



- Quando la scansione automatica non riesce viene visualizzato "SCAN FAILED". Individuare la posizione che consente la ricezione migliore (→ 46, "Per verificare o migliorare la qualità di ricezione del segnale") e quindi scandire nuovamente le stazioni DAB/DAB+.

### ■ Per scandire nuovamente le stazioni DAB/DAB+

Quando vengono aggiunte nuove stazioni o quando l'antenna è stata spostata, effettuare nuovamente la scansione automatica.

- 1 Premere [PLAY MENU] per selezionare "AUTOSCAN" e quindi premere [OK].
- 2 Mentre lampeggia "START ?", premere [OK].



- Quando si aggiorna la memoria con la scansione automatica, le stazioni memorizzate in precedenza verranno cancellate. memorizzarle nuovamente (→ destra).

### Ascolto delle stazioni memorizzate

#### Preparazione\*1

- ① Premere [RADIO] per selezionare "DAB/DAB+".
- ② Premere ripetutamente [PLAY MENU] per selezionare "TUNEMODE".
- ③ Premere [▲, ▼] per selezionare "STATION" e quindi premere [OK].

- 1 Premere [RADIO] per selezionare "DAB/DAB+".
- 2 Premere [◀◀/▶▶] o [▶▶/▶▶] per selezionare la stazione.

### Memorizzazione delle stazioni DAB/DAB+

È possibile memorizzare fino a 20 stazioni DAB/DAB+.

#### Preparazione

- Premere ripetutamente [RADIO] per selezionare "DAB/DAB+".

- 1 Mentre si sta ascoltando la trasmissione DAB Premere [OK].
- 2 Premere [▲, ▼] per selezionare il numero associato alla stazione desiderata e quindi premere [OK].



- Non è possibile memorizzare una stazione che non sta trasmettendo o quando è selezionato il servizio secondario.
- La stazione che occupa un canale viene cancellata se si memorizza un'altra stazione nello stesso canale.

### ■ Ascolto delle stazioni DAB/DAB+ memorizzate

#### Preparazione\*1

- ① Premere [RADIO] per selezionare "DAB/DAB+".
- ② Premere ripetutamente [PLAY MENU] per selezionare "TUNEMODE".
- ③ Premere [▲, ▼] per selezionare "PRESET" e quindi premere [OK].

- 1 Premere [RADIO] per selezionare "DAB/DAB+".
- 2 Premere [◀◀/▶▶] o [▶▶/▶▶] per selezionare la stazione.



- Per selezionare per numero della stazione, accertarsi che le stazioni siano già state memorizzate manualmente.
- Per memorizzare ulteriori stazioni, selezionare la stazione usando il metodo indicato in "Ascolto delle stazioni memorizzate" (→ sinistra).

### Ascolto del servizio secondario

Alcune stazioni DAB/DAB+ forniscono un servizio secondario oltre ad un servizio principale. Se la stazione che state ascoltando fornisce un servizio secondario, verrà visualizzato "▼".

- 1 Mentre viene visualizzato "▼". Premere ripetutamente [PLAY MENU] per selezionare "DAB SECONDARY".
- 2 Premere [▲, ▼] per selezionare il servizio secondario e premere [OK].



- L'impostazione ritornerà al servizio principale quando vengono effettuate modifiche (ad esempio viene modificata la stazione).

\*1: L'impostazione di "TUNEMODE" rimane memorizzata sino a quando viene modificata.

## Visualizzazione

Premere [DISPLAY] per modificare la visualizzazione.

Le informazioni scorreranno sul display.

L'informazione visualizzata varia ogni volta che si preme il pulsante:

Etichetta dinamica:	Informazioni sulla trasmissione
Visualizzazione PTY:	Tipo di programma
Etichetta assieme:	Il nome dell'insieme
Visualizzazione della frequenza:	Viene visualizzato il blocco di frequenze e la frequenza.
Visualizzazione ora:	Ora attuale

## Regolazione automatica dell'orologio

Se la trasmissione DAB contiene informazioni relative all'orario, l'orologio di questa unità verrà aggiornato automaticamente.

- 1 Premere ripetutamente [PLAY MENU] per selezionare "AUTO CLOCK ADJ".
- 2 Premere [▲, ▼] per selezionare "ON ADJUST" e quindi premere [OK].



- Selezionare "OFF ADJUST" per disattivare la regolazione dell'orologio.

## Per verificare o migliorare la qualità di ricezione del segnale

Per verificare la qualità di ricezione del segnale, è necessario effettuare la memorizzazione di almeno 1 blocco di frequenze.

- Se viene visualizzato "SCAN FAILED" dopo la selezione di "DAB/DAB+" o dopo una scansione automatica, procedere a "Sintonizzazione manuale di 1 blocco di frequenze" (→ in basso)
- Se sull'unità sono state già memorizzate le stazioni, procedere a "Verifica della qualità di ricezione del segnale DAB/DAB+" (→ destra)

## ■ Sintonizzazione manuale di 1 blocco di frequenze

Usare questa funzione per scandire 1 blocco di frequenze dopo aver regolato la posizione dell'antenna DAB.

### Preparazione

Annotare un blocco di frequenze che è possibile ricevere nella propria area (es. 12B 225,648 MHz).

- 1 Mentre viene visualizzato "SCAN FAILED". Regolare la posizione dell'antenna DAB.
- 2 Premere ripetutamente [PLAY MENU] per selezionare "MANUAL SCAN".
- 3 Premere [▲, ▼] per selezionare il blocco di frequenze ricevibile nella propria area e quindi premere [OK].



- Se le stazioni sono state memorizzate, procedere a "Per scandire nuovamente le stazioni DAB/DAB+" per memorizzare stazioni su altri blocchi di frequenze. (→ 45)
- Se viene ancora visualizzato "SCAN FAILED", ripetere i passaggi da 1 a 3 sino a che viene memorizzata una stazione. Se la situazione non migliora, provare ad usare un'antenna DAB esterna o consultare il proprio rivenditore.

## ■ Verifica della qualità di ricezione del segnale DAB/DAB+

- 1 Mentre si ascolta la trasmissione DAB: Premere ripetutamente [PLAY MENU] per selezionare "SIGNAL QUALITY" e quindi premere [OK].
  - Viene visualizzato il blocco di frequenze e quindi viene indicata la qualità di ricezione.  
Qualità di ricezione  
0 (scarsa) – 8 (eccellente)



- 2 Se la qualità di ricezione del segnale è scarsa, spostare l'antenna in una posizione dove la qualità di ricezione è migliore.
- 3 Per continuare a verificare la qualità di altri blocchi di frequenze: Premere nuovamente [▲, ▼] e selezionare la frequenza desiderata.
- 4 Premere [OK] per uscire.



- Se l'antenna è stata regolata, effettuare la scansione automatica ed aggiornare la memorizzazione delle stazioni. (→ 45)

## Modifica del range di frequenza della scansione automatica

Vengono scandite automaticamente solo le frequenze in uso nella propria area a dicembre 2012 in BANDA III ("LOCAL", impostazione di fabbrica).

Selezionare "ALL BAND III" quando si desiderano memorizzare le stazioni su altre frequenze.

- 1 Premere ripetutamente [PLAY MENU] per selezionare "SCANMODE".
- 2 Premere [▲, ▼] per selezionare "ALL BAND III" o "LOCAL" e quindi premere [OK].
  - "DAB AUTO SCAN" inizia automaticamente.



- I canali DAB memorizzati vengono cancellati quando si modifica "SCANMODE".
- Se è stato impostato il timer di riproduzione e la sorgente musicale è DAB/DAB+, il timer si disattiva. (→ 48)

# Ascolto della radio FM

È possibile preimpostare fino a 30 canali.

## Preparazione

- Accertarsi che l'antenna sia collegata. (→ 41)
- Accendere l'unità.
- Premere [RADIO] per selezionare "FM".



- Se si memorizza una stazione su un canale che già ne conteneva una, quest'ultima verrà sovrascritta.

## Preselezione automatica delle stazioni

- 1 Premere [PLAY MENU] per selezionare "A.PRESET".
- 2 Premere [▲, ▼] per selezionare "LOWEST" o "CURRENT", quindi premere [OK].

### LOWEST:

Per iniziare la preselezione automatica con la frequenza più bassa (FM 87.50).

### CURRENT:

Per iniziare la preselezione automatica con la frequenza corrente.\*

\* Per cambiare la frequenza, vedere "Sintonizzazione manuale e preimpostazione".

La radio inizia a preselezionare tutte le stazioni che è in grado di ricevere nei canali, in ordine ascendente.

## Ascolto di un canale preimpostato

### Preparazione

- ① Premere ripetutamente [PLAY MENU] per selezionare "TUNEMODE".
- ② Premere [▲, ▼] per selezionare "PRESET", quindi premere [OK].

Premere [◀◀/◀◀] o [▶▶/▶▶] per selezionare il canale.

## Sintonizzazione manuale e preimpostazione

Selezionare una trasmissione radio.

- 1 Premere ripetutamente [PLAY MENU] per selezionare "TUNEMODE".
- 2 Premere [▲, ▼] per selezionare "MANUAL", quindi premere [OK].
- 3 Premere [◀◀/◀◀] o [▶▶/▶▶] per sintonizzare la stazione desiderata.
  - Per avviare la sintonizzazione automatica, tenere premuto [◀◀/◀◀], [▶▶/▶▶] finché la frequenza non inizia a scorrere. La sintonizzazione si arresta quando viene trovata una stazione.

Per preimpostare il canale

- 4 Mentre si sta ascoltando la trasmissione radio Premere [OK].
- 5 Premere [▲, ▼] per selezionare il canale, quindi premere [OK].

## Per migliorare la qualità dell'audio FM

- 1 Mentre si ricevono trasmissioni FM, premere ripetutamente [PLAY MENU] per selezionare "FM MODE".
- 2 Premere [▲, ▼] per selezionare "MONO", quindi premere [OK].

- Questa voce può essere preimpostata e memorizzata. Per farlo, continuare con il passaggio 4 descritto in "Sintonizzazione manuale e preimpostazione".



- Selezionare "STEREO" al passaggio 2 per tornare alle trasmissioni stereo.
- "MONO" viene disattivato se si cambia la frequenza.
- Se è selezionato "MONO", indipendentemente dal tipo di segnale che l'unità sta ricevendo verrà visualizzata l'indicazione "FM MONO". (→ in basso)

## Per visualizzare lo stato corrente del segnale FM

### SC-HC38DB

Quando si ricevono trasmissioni FM, premere [DISPLAY].

### SC-HC38

Quando si ricevono trasmissioni FM, premere [PLAY MENU] per visualizzare "FM STATUS" e quindi premere [OK].

"FM ST": Il segnale FM è stereo.

"FM": Il segnale FM è mono.

- "FM" viene visualizzato anche se questa unità non è sintonizzata su una stazione.

## SC-HC38 Per visualizzare i dati RDS

Premere [DISPLAY] per visualizzare i dati di testo.

- Ogni volta che si preme il pulsante:

"PS": Servizio programma

"PTY": Tipo di programma

"FREQ": Indicazione della frequenza



- "STEREO" viene visualizzato quando questa unità è sintonizzata su una trasmissione stereofonica.
- L'unità è in grado di visualizzare i dati testuali trasmessi dal Radio Data System (RDS), disponibile in alcune aree. (Se la ricezione è scarsa, è possibile che l'indicazione RDS non venga visualizzata.)

## Regolazione dell'audio

È possibile aggiungere all'audio in uscita i seguenti effetti sonori.

- 1 Premere ripetutamente [SOUND] per selezionare l'effetto.
- 2 Premere [▲, ▼] per selezionare l'impostazione, quindi premere [OK].

Surround Diretto-Vocale (D.SURROUND)	"LEVEL 1", "LEVEL 2" o "OFF". • L'impostazione predefinita è "OFF".
EQ preimpostato (PRESET EQ)	"HEAVY" (pesante), "SOFT" (morbida), "CLEAR" (chiara), "VOCAL" (vocale) o "FLAT" (piatta/off). • L'impostazione predefinita è "HEAVY".
Bassi (BASS) o Acuti (TREBLE)	Regola il livello (su una scala compresa tra -4 e +4).
Bassi dinamici*1 (D.BASS)	"ON D.BASS" o "OFF D.BASS". • L'impostazione predefinita è "ON D.BASS".

\*1: È anche possibile selezionare questa funzione utilizzando il tasto [D.BASS] sull'unità.

- Con alcuni tipi di sorgenti, è possibile che la qualità del suono diminuisca quando si utilizzano questi effetti. In tal caso disattivare gli effetti sonori.

## Orologio e timer

### Impostazione dell'orologio

Si tratta di un orologio con visualizzazione delle 24 ore.

- 1 Premere ripetutamente [SETUP] per selezionare "CLOCK".
- 2 Premere [▲, ▼] per impostare l'ora, quindi premere [OK].



- Per visualizzare l'orologio, premere [SETUP] per selezionare "CLOCK", quindi premere una volta [OK]. L'ora viene visualizzata per 10 secondi. (Mentre l'unità è in standby, premere una volta [DISPLAY].)
- L'orologio viene azzerato in caso di interruzione di corrente o quando si rimuove il cavo di alimentazione CA.
- Regolare spesso l'orologio per assicurarne la precisione.

### Timer di riproduzione

È possibile impostare il timer in modo che l'unità si accenda a una data ora ogni giorno.

#### Preparazione

Regolare l'orologio (→ sinistra).

#### Impostazione del timer

- 1 Premere ripetutamente [SETUP] per selezionare "TIMER ADJ".
- 2 Premere [▲, ▼] per impostare l'ora di inizio, ("ON TIME") quindi premere [OK].
- 3 Premere [▲, ▼] per impostare l'ora finale, ("OFF TIME") quindi premere [OK].

#### Accendere l'unità

- 1 Selezionare il dispositivo di origine della musica\*1 e impostare il volume desiderato.
- 2 Premere ripetutamente [SETUP] per selezionare "TIMER SET".
- 3 Premere [▲, ▼] per selezionare "SET", quindi premere [OK].
  - Viene visualizzato "⊙".
  - Per disattivare il timer, selezionare "OFF".
- 4 Premere [⏻] per spegnere l'unità.



- Per visualizzare le impostazioni relative al timer, premere ripetutamente [SETUP] per selezionare "TIMER ADJ", quindi premere una volta [OK].  
Se il timer è attivato verranno visualizzati il dispositivo di origine della musica e il volume.
- Mentre è in standby, se si attiva il timer, premere due volte [DISPLAY] per visualizzare le impostazioni.
- Una volta impostato il timer, sarà possibile utilizzare normalmente questa unità, ma:
  - Mettere l'unità in standby prima dell'ora di inizio impostata sul timer.
  - Anche se si cambia la sorgente audio o il volume, il timer utilizzerà comunque la sorgente audio e il volume impostati al momento della sua attivazione.

\*1: Come dispositivo di origine è possibile impostare "CD", "USB", "IPOD\_PORT", "IPOD\_DOCK", "DAB/DAB+" (**SC-HC39DB**) e "FM".

### Timer di spegnimento automatico

Il timer di spegnimento automatico consente di spegnere l'unità dopo un tempo impostato.

- 1 Premere [SETUP] per selezionare "SLEEP".
- 2 Premere [▲, ▼] per impostare l'ora (in minuti), quindi premere [OK].

"SLEEP 30" ↔ "SLEEP 60" ↔ "SLEEP 90" ↔ "SLEEP 120"  
↑ OFF (Disattivato) ↓

- Il tempo rimanente viene indicato sul display dell'unità, tranne quando si eseguono altre operazioni.
- Il timer di riproduzione e il timer della modalità Sleep possono essere utilizzati insieme. La modalità Sleep ha sempre la priorità.

## Altre operazioni

### Standby automatico

Per impostazione predefinita l'unità si spegnerà sempre automaticamente se non vengono emessi segnali audio e non vengono eseguite operazioni per circa 30 minuti.

#### Per annullare questa funzione

- 1 Premere ripetutamente [SETUP] per selezionare "AUTO OFF".
- 2 Premere [▲, ▼] per selezionare "OFF", quindi premere [OK].



- Per attivare la funzione di standby automatico, selezionare "ON" al passaggio 2.
- Questa impostazione non può essere selezionata quando la sorgente è "DAB/DAB+" o "FM".

### Luminosità del display

È possibile cambiare la luminosità del display di questa unità.

- 1 Premere ripetutamente [SETUP] per selezionare "DIMMER".
- 2 Premere [▲, ▼] per selezionare "ON", quindi premere [OK].



- Per annullare la riduzione di luminosità, selezionare "OFF" al passaggio 2.

### Modifica del codice dell'unità e del telecomando

Quando altri apparecchi Panasonic rispondono al telecomando in dotazione, cambiare il codice del telecomando.

- 1 Premere [CD] per selezionare "CD".
- 2 Mentre si tiene premuto [SELECTOR] sull'unità, tenere premuto [CD/RADIO] sul telecomando sino a che il display dell'unità mostra "REMOTE 2".
- 3 Tenere premuto [OK] e il tasto [CD/RADIO] sul telecomando per almeno 4 secondi.



- Per riportare la modalità a "REMOTE 1", ripetere i passaggi precedenti, ma sul telecomando premere [Ⓜ] invece di [CD/RADIO].

## Risoluzione dei problemi

Prima di contattare il tecnico per la riparazione, eseguire i controlli indicati di seguito. In caso di dubbi su alcuni controlli o nel caso in cui le soluzioni indicate nella guida non risolvano il problema, rivolgersi al proprio rivenditore per le istruzioni.

### Per ripristinare tutte le impostazioni predefinite in fabbrica

Quando si verificano le seguenti circostanze, reimpostare la memoria:

- Premendo i pulsanti non si ottiene alcuna risposta.
  - Si desidera cancellare e reimpostare il contenuto della memoria.
- ① Scollegare il cavo di alimentazione CA. (Attendere almeno 3 minuti prima di procedere al passaggio ②.)
  - ② Tenendo premuto [⏻/⏪] sull'unità, ricollegare il cavo di alimentazione CA.
    - Sul display viene visualizzata l'indicazione "-----".
  - ③ Rilasciare [⏻/⏪].



- Tutte le impostazioni tornano ai valori predefiniti. È necessario reimpostare le impostazioni della memoria.

### Problemi comuni

#### Si avverte un ronzio durante la riproduzione.

- Vicino ai cavi vi sono un cavo di alimentazione CA o una lampada a fluorescenza. Tenere le altre apparecchiature e i relativi cavi lontani dai cavi dell'unità.

#### Non è possibile leggere file MP3.

- In caso di copia di un disco multisessione che non contiene dati tra le sessioni, è possibile che non si riesca a riprodurre i file MP3.
- Quando si crea un disco multisessione, è necessario chiudere la sessione.
- La quantità di dati sul disco è troppo piccola. Impostare la quantità di dati su un valore superiore a 5 MB.

### Utilizzo dei dischi

#### La visualizzazione è scorretta o la riproduzione non si avvia.

- Accertarsi che il disco sia compatibile con questa unità. (→ 52)
- Sulla lente è presente dell'umidità. Attendere per circa un'ora, quindi riprovare.

### Utilizzo di dispositivi USB

#### Nessuna risposta quando si preme [▶/||].

- Scollegare e ricollegare il dispositivo USB. In alternativa, spegnere e riaccendere l'unità.

#### Impossibile leggere l'unità USB o il suo contenuto.

- Il formato o il contenuto dell'unità USB non sono compatibili con l'unità (→ 52).
- La funzione host USB di questo prodotto potrebbe non funzionare con alcuni dispositivi USB.

#### Rallentamento nel funzionamento dell'unità flash USB.

- File di grandi dimensioni o unità flash USB di grandi capacità richiedono un tempo di lettura maggiore.

#### Il tempo trascorso visualizzato è diverso dalla durata effettiva della riproduzione.

- Copiare i dati su un altro dispositivo USB o eseguire un backup dei dati, quindi riformattare il dispositivo USB.

## Radio

### SC-HC38DB

#### La qualità della ricezione DAB/DAB+ è scarsa.

- Allontanare l'antenna da computer, televisioni ed altri cavi.
- Usare un'antenna esterna (→ 41).

#### Si sente un rumore o un battito durante la ricezione di una trasmissione radio.

- Controllare che l'antenna sia collegata correttamente. (→ 41)
- Regolare la posizione dell'antenna.
- Tentare di mantenere una certa distanza tra l'antenna e il cavo di alimentazione CA.
- Provare ad utilizzare un'antenna esterna se vi sono edifici o monti nelle vicinanze.
- Spegnerne il televisore o altri lettori audio oppure allontanarli dall'unità.
- Tenere l'unità lontano dai cellulari se le interferenze sono evidenti.

## Utilizzo di un iPod/iPhone/iPad

#### Non è possibile ricaricare o azionare il dispositivo.

- Avete selezionato il selettore appropriato?  
Premere [iPod] per selezionare "IPOD\_DOCK" o "IPOD\_PORT".
- Controllare che l'iPod/iPhone/iPad sia collegato correttamente. (→ 42)
- La batteria dell'iPod/iPhone/iPad è esaurita. Ricaricare l'iPod/iPhone/iPad, quindi azionarlo nuovamente.
- Collegare nuovamente l'iPod/iPhone/iPad o tentare di riavviare l'iPod/iPhone/iPad.
- Quando questa unità è in modalità standby, la carica non inizia quando si usa la connessione "IPOD\_PORT".  
Attivare questa unità ed accertarsi che la carica sia iniziata prima di passare questa unità alla modalità standby.

## Bluetooth®

#### Non è possibile effettuare la connessione.

- Verificare lo stato del dispositivo Bluetooth®.

#### Non si riesce ad ottenere il collegamento con il dispositivo.

- L'accoppiamento del dispositivo non è riuscito o la registrazione è stata sostituita. Ritentare l'accoppiamento del dispositivo. (→ 43)
- Questa unità potrebbe essere connessa ad un dispositivo diverso. Scollegare l'altro dispositivo e provare nuovamente ad accoppiare il dispositivo. (→ 43)

#### Il dispositivo è collegato ma non è possibile ascoltare l'audio attraverso l'unità.

- Per alcuni dispositivi con Bluetooth® incorporato, è necessario impostare l'output audio manualmente su "SC-HC38". Per maggiori informazioni leggere le istruzioni per l'uso del dispositivo.

#### L'audio si interrompe.

- Il dispositivo è fuori dal range di comunicazione di 10 m. Portare il dispositivo Bluetooth® più vicino all'unità.
- Rimuovere eventuali ostacoli tra l'unità e il dispositivo.
- Altri dispositivi che usano la banda di frequenza di 2,4 GHz (router wireless, microonde, telefoni cordless, ecc.) stanno interferendo. Portare il dispositivo Bluetooth® più vicino a questa unità e distanziarlo dagli altri dispositivi.
- Selezionare "MODE1" per una comunicazione stabile. (→ 43)

## Telecomando

#### Il telecomando non funziona correttamente.

- Il telecomando e questa unità usano codici differenti. (→ 51, "REMOTE □")
- La batteria è esaurita o inserita in modo non corretto? (→ 40)

## Messaggi

#### I seguenti messaggi o numeri di servizio possono venire visualizzati sul display dell'unità.

##### "\_:\_:\_"

- Il cavo di alimentazione CA è stato collegato per la prima volta o recentemente si è verificata un'interruzione di corrente. Impostare l'ora (→ 48).

##### "ADJUST CLOCK"

- Orologio non impostato. Regolare correttamente l'orologio.

##### "ADJUST TIMER"

- Timer di riproduzione non impostato. Regolare correttamente il timer di riproduzione.

##### "AUTO OFF"

- L'unità è rimasta inutilizzata per circa 30 minuti e si spegnerà entro un minuto. Per evitare questo premere un tasto qualsiasi.

##### "CANNOT SET"

- Selezionare una sorgente audio diversa da "BLUETOOTH".

##### "CHECKING CONNECTION"

- L'unità sta controllando l'iPod/iPhone/iPad collegato.
- Se il display continua ad apparire, accertarsi che la batteria dell'iPod/iPhone/iPad non sia consumata e che l'iPod/iPhone/iPad sia acceso e collegato correttamente (→ 42).

##### "ERROR"

- È stata eseguita un'operazione scorretta. Leggere le istruzioni e riprovare.

##### "F□□" ("□" indica un numero.)

- Questa unità ha un problema.  
Annotare il numero visualizzato, scollegare il cavo di alimentazione CA e contattare il proprio rivenditore.

##### "ILLEGAL OPEN"

- Lo sportello scorrevole non è nella posizione corretta. Spegnerne e riaccendere l'unità. Se questa indicazione viene visualizzata nuovamente, consultare il rivenditore.

##### "IPOD\_DOCK OVER CURRENT ERROR"

##### "IPOD\_PORT OVER CURRENT ERROR"

- L'iPod/iPhone/iPad assorbe troppa corrente. Scollegare l'iPod/iPhone/iPad e spegnere e riaccendere l'unità.
- Il dispositivo USB assorbe troppa corrente. Attivare la modalità "CD", rimuovere l'USB e spegnere l'unità.

##### "NODEVICE"

- L'iPod/iPhone/iPad non è inserito correttamente. Leggere le istruzioni e riprovare (→ 42).
- La batteria dell'iPod/iPhone/iPad è esaurita. Caricare l'iPod/iPhone/iPad ed accenderlo prima del collegamento.
- Il dispositivo USB non è inserito. Controllare il collegamento.

##### "NO DISC"

- Inserire il disco da riprodurre (→ 42).

**SC-HC38DB****“NO MEMORY”**

- Non ci sono stazioni DAB/DAB+ memorizzate da selezionare. Memorizzare alcuni canali. (→ 45)

**“NO PLAY”**

- È stato inserito un CD in un formato diverso da CD-DA o MP3. Non è possibile riprodurlo.
- Se sono presenti più di 255 album o cartelle (audio e non audio), è possibile che non si riesca a leggere e a riprodurre alcuni dei file MP3 contenuti in questi album. Trasferire gli album su un altro dispositivo USB. In alternativa, riformattare il dispositivo USB e salvare gli album musicale prima di salvare le cartelle che non contengono file audio.

**SC-HC38DB****“NO SIGNAL”**

- Non è possibile ricevere la stazione. Controllare la propria antenna (→ 41).

**“NOT SUPPORTED”**

- È stato collegato un iPod/iPhone/iPad, la cui riproduzione non è possibile (→ 52).
- Se l'iPod/iPhone/iPad è compatibile, accenderlo e collegarlo correttamente.

**“READING”**

- L'unità sta controllando le informazioni relative al CD. Una volta che questa indicazione sarà scomparsa, avviare il funzionamento.

**“REMOTE □” (“□” sta a indicare un numero.)**

- Il telecomando e questa unità usano codici differenti. Cambiare il codice del telecomando.
  - Quando è visualizzata l'indicazione “REMOTE 1”, tenere premuto [OK] e [8] per più di 4 secondi.
  - Quando è visualizzata l'indicazione “REMOTE 2”, tenere premuto [OK] e [CD/RADIO] per più di 4 secondi.

**SC-HC38DB****“SCAN FAILED”**

- Non è possibile ricevere le stazioni. Verificare la propria antenna e provare l'Auto scanning (→ 45). Se viene ancora visualizzato “SCAN FAILED”, trovare la ricezione del segnale migliore con la funzione di sintonizzazione “MANUAL SCAN”. (→ 46)

# Informazioni su Bluetooth®

**Panasonic non è responsabile per la compromissione di dati e/o informazioni durante una trasmissione wireless.**

**■ Banda di frequenza utilizzata**

- Questa unità usa la banda di frequenza 2,4 GHz.

**■ Certificazione del dispositivo**

- Questo sistema rispetta le limitazioni di frequenza e ha ottenuto la certificazione in base alla normativa sulle radiofrequenze; non è quindi necessaria una concessione per l'uso di reti wireless.
- In alcuni paesi la legge punisce le seguenti azioni:
  - Disassemblaggio o modifica dell'unità.
  - Rimozione delle indicazioni delle specifiche.

**■ Restrizioni d'uso**

- Non si garantisce la trasmissione wireless e/o l'utilizzo con tutti i dispositivi provvisti di tecnologia Bluetooth®.
- Tutti i dispositivi devono rispettare gli standard di Bluetooth SIG, Inc.
- A seconda delle specifiche e delle impostazioni di un dispositivo, questo potrebbe non essere in grado di collegarsi o alcune operazioni potrebbero essere diverse.
- Questo sistema supporta le caratteristiche di sicurezza di Bluetooth®, ma a seconda dell'ambiente operativo e/o delle impostazioni, questa sicurezza potrebbe non essere sufficiente. Trasmettere dati a questo sistema in modalità wireless con cautela.
- L'unità non è in grado di trasmettere dati ad un dispositivo Bluetooth®.

**■ Range di utilizzo**

- Usare questo dispositivo in un range massimo di 10 m. Il range può diminuire a seconda dell'ambiente, di ostacoli o di interferenze.

**■ Interferenza da altri dispositivi**

- Questa unità potrebbe non funzionare correttamente e potrebbero verificarsi problemi come rumore e interruzioni dell'audio a causa dell'interferenza delle onde radio, se questa unità è posizionata troppo vicina ad altri dispositivi Bluetooth® o a dispositivi che usano la banda 2,4 GHz.
- Questa unità potrebbe non funzionare correttamente se onde radio trasmesse da una stazione vicina sono troppo forti.

**■ Uso previsto**

- L'unità è predisposta per un normale impiego di tipo generale.
- Non usare questo sistema vicino ad un impianto o in un ambiente soggetto a interferenza in radiofrequenza (ad esempio: aeroporti, ospedali, laboratori, ecc).

# Supporti riproducibili

## iPod/iPhone/iPad compatibile

Compatibile con la connessione "IPOD\_DOCK"  
(Utilizzando un connettore Lightning)

iPod touch (5a generazione)
iPod nano (7a generazione)
iPhone 5

Compatibile con la connessione "IPOD\_PORT"  
[Utilizzando un cavo USB apposito (non in dotazione)]

iPod touch 1a, 2a, 3a, 4a e 5a generazione
iPod nano 2a, 3a, 4a, 5a, 6a e 7a generazione
iPhone 5 / iPhone 4S / iPhone 4 / iPhone 3GS / iPhone 3G / iPhone
iPad (3a e 4a generazione) / iPad 2 / iPad
iPad mini

(informazioni aggiornate a dicembre 2012)



- La compatibilità dipende dalla versione del software. Aggiornare il software dell'iPod/iPhone/iPad alla versione più recente prima di utilizzarlo con questa unità.
- Panasonic non accetta alcuna responsabilità per la perdita di dati e/o informazioni.

## CD compatibile

- Un disco con il logo CD.



- Questa unità è in grado di riprodurre dischi che siano conformi al formato CD-DA.
- L'unità potrebbe non essere in grado di riprodurre alcuni dischi a causa delle condizioni di registrazione.

## Dispositivi USB compatibili

- Non è garantito che questa unità possa essere collegata a tutti i dispositivi USB.
- I file system FAT12, FAT16 e FAT32 sono tutti supportati.
- Questa unità supporta lo standard USB 2.0 Full Speed.
- Questa unità supporta dispositivi USB con una capacità massima di 32 GB.

## File MP3 compatibili

- Formato supportato: File con estensione ".mp3" o ".MP3".
- Rapporto di compressione compatibile: Tra 64 kbps e 320 kbps (stereo).
- È possibile che alcuni file MP3 non vengano riprodotti nell'ordine in cui sono stati numerati, o che non vengano riprodotti affatto, a seconda della modalità di creazione.

### Creazione di file MP3 su un CD-R/RW

- Numero massimo di brani e album: 999 brani e 254 album (Tranne la cartella Root).
- Formati dei dischi: ISO9660 livello 1 e livello 2 (eccettuati i formati estesi).
- Se il disco contiene dati in formato MP3 e dati audio normali (CD-DA), l'unità riproduce solo il formato registrato nella prima parte del disco.
- L'unità non è in grado di riprodurre file registrati utilizzando la scrittura a pacchetti.

### Creazione di file MP3 su un dispositivo USB

- Numero massimo di brani e album: 2500 brani e 254 album (Tranne la cartella Root).
- Quando si collega l'unità a un lettore di schede USB multiporta, verrà selezionata una sola scheda di memoria, normalmente quella inserita per prima.

## Licenze

Made for



"Made for iPod", "Made for iPhone", e "Made for iPad" indicano che un accessorio elettronico è stato progettato per essere collegato specificamente all'iPod, iPhone, o iPad, rispettivamente, e che lo sviluppatore ne certifica la conformità con gli standard prestazionali di Apple.

Apple non è responsabile per il funzionamento di tale dispositivo della sua conformità con gli standard normativi e di sicurezza. Si noti che l'utilizzo di tale accessorio con iPod o iPhone o iPad può influenzare negativamente le prestazioni wireless. iPad, iPhone, iPod, iPod classic, iPod nano, e iPod touch sono marchi di Apple Inc., registrati negli Stati Uniti e in altri paesi.

Il marchio denominativo Bluetooth® e i loghi sono di proprietà di Bluetooth SIG, Inc. e qualsiasi utilizzo di tali marchi da parte di Panasonic Corporation è concesso in licenza. Altri marchi registrati e nomi di marchi sono di proprietà dei rispettivi proprietari.

MPEG Layer-3, tecnologia di codifica audio con licenza della Fraunhofer IIS e Thomson.



# Specifiche

## ■ GENERALI

Consumo di corrente	34 W
Consumo di corrente in standby*1	Circa 0,2 W
Consumo di corrente in standby (Con il dock per iPod aperto)	Circa 0,5 W
Alimentazione	CA da 220 V a 240 V, 50 Hz

**Dimensioni (L×A×P)**  
500 mm×204 mm×84 mm  
(Profondità senza supporto: 75 mm)

**Massa** Circa 2,6 kg

**Temperatura di esercizio**  
0 °C a +40 °C

**Umidità di esercizio**  
35 % a 80 % RH (senza condensa)

## ■ SEZIONE AMPLIFICATORE

**Potenza in uscita**  
**Potenza di uscita RMS in modalità Stereo**  
**Canale anteriore (entrambi i canali pilotati)**  
20 W per canale (6 Ω), 1 kHz, 10 % THD  
**Potenza RMS totale in modalità Stereo**  
40 W

## ■ SEZIONE SINTONIZZATORE

**Preselezione di memoria** 30 stazioni FM  
**Modulazione di frequenza (FM)**  
**Gamma di frequenza**  
87,50 MHz a 108,00 MHz (Intervallo di 50 kHz)  
**Terminali antenna**  
75 Ω (non bilanciato)

## ■ SC-HC38DB SEZIONE DAB

**Memorie DAB** 20 canali  
**Banda di frequenza (lunghezza d'onda)**  
**Banda III (LOCAL)** da 10B a 12D  
(211,648 MHz a 229,072 MHz)  
**Banda III (ALL BAND III)** da 5A a 13F  
(174,928 MHz a 239,200 MHz)  
**Sensibilità \*BER 4x10<sup>-4</sup>**  
**Requisito minimo** -98 dBm  
**Antenna DAB esterna**  
**Terminale** Connettore F (75 Ω)

## ■ SEZIONE DISCO

**Dischi riproducibili (8 cm o 12 cm)**  
CD, CD-R/RW (CD-DA, MP3\*2)  
**Eccitazione**  
**Lunghezza d'onda** 790 nm (CD)  
**Uscita audio (Disco)**  
**Numero di canali** 2 canali (FL, FR)

## ■ SEZIONE SISTEMA DIFFUSORI

**Tipo** Sistema di 1 diffusore a 1 via (Radiatore passivo)  
**Unità diffusori**  
**Gamma completa** 6,5 cm A cono×1 per canale  
**Radiatore passivo** 8 cm×2 per canale  
**Impedenza** 6 Ω

## ■ SEZIONE TERMINALI

**Connessione "IPOD\_DOCK"** DC OUT 5 V 1,0 A MAX  
**Connessione "IPOD\_PORT"** DC OUT 5 V 2,1 A MAX  
**Standard USB** USB 2.0 full speed  
**Formati di file supportati** MP3 (\*.mp3)  
**File system per dispositivi USB** FAT12, FAT16, FAT32

## ■ SEZIONE BLUETOOTH

**Specifiche del sistema Bluetooth®** V 3.0  
**Classificazione delle apparecchiature wireless** Classe 2  
**Profili supportati** A2DP, AVRCP, GAVDP  
**Banda di frequenza** 2402 MHz a 2480 MHz  
(salto di frequenza adattivo)  
**Distanza utile** 10 m Senza ostacoli



- Le specifiche possono essere modificate senza preavviso. La massa e le dimensioni sono approssimate.
- La distorsione armonica totale viene misurata con un analizzatore digitale di spettro.

\*1: Quando l'iPod/iPhone/iPad non sta caricando e il dock è chiuso.

\*2: MPEG-1 Layer 3, MPEG-2 Layer 3

## Fissaggio dell'unità al muro (opzionale)

Questa unità può essere fissata a una parete utilizzando le apposite staffe in dotazione, ecc. Accertarsi che la vite utilizzata e la parete siano sufficientemente robuste da sostenere un peso di almeno 33 kg. Le viti e altre parti non sono incluse nella confezione poiché il tipo e le dimensioni variano a seconda dell'installazione.

- Per ulteriori informazioni sulle viti necessarie vedere il passaggio 3 delle "Istruzioni per il montaggio a muro".
- Come misura di sicurezza secondaria, ricordarsi di installare il cordoncino anticaduta.

### Accessori per l'installazione

#### Accessori in dotazione

- 1 Supporto di sicurezza
- 1 Vite
- 2 Staffe per montaggio a muro

#### Accessori aggiuntivi richiesti (disponibili in commercio)

- 4 Viti di fissaggio al muro
- 1 Vite per il fissaggio del supporto di sicurezza
- 1 Cordoncino anticaduta\*1
- 1 Occhiello

\*1: Utilizzare un cordoncino che sia in grado di reggere un peso superiore a 33 kg (con un diametro di circa 1,5 mm).

- Tenere il supporto di sicurezza fuori della portata dei bambini, per evitare che lo possano ingerire.
- Tenere le viti fuori della portata dei bambini, per evitare che le possano ingerire.
- Tenere le staffe per il montaggio a muro fuori della portata dei bambini, per evitare che le possano ingerire.

### Precauzioni di sicurezza

È necessaria un'installazione professionale. L'installazione deve essere eseguita esclusivamente da un tecnico specializzato. PANASONIC NON ACCETTA ALCUNA RESPONSABILITÀ PER DANNI O LESIONI, ANCHE MORTALI, DERIVANTI DA UNA INSTALLAZIONE SBAGLIATA O DA UN UTILIZZO NON CORRETTO.

- Accertarsi di installare l'unità come indicato nelle presenti istruzioni per l'uso.

### Istruzioni per il montaggio a muro

Prima dell'installazione spegnere l'unità e scollegare il cavo di alimentazione dalla presa CA.

- 1 Rimuovere il supporto dall'unità.
  - ↳ Svitare le viti di fissaggio (2 pezzi) nella parte inferiore dell'unità.
  - ↳ Rimuovere delicatamente il supporto dall'unità come illustrato.
  - Conservare le viti rimosse in un luogo sicuro.

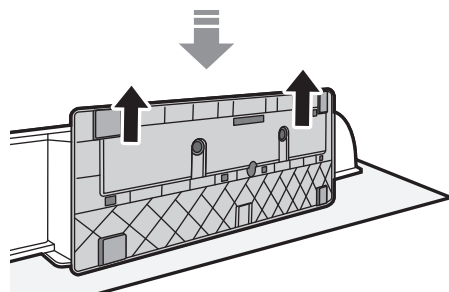
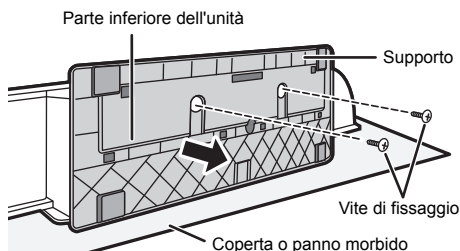

- 2 Misurare e segnare la posizione delle staffe per il montaggio a muro (entrambi i lati).
  - ↳ Per la posizione delle viti aiutarsi con le figure seguenti.

#### Posizione in cui installare le staffe per il montaggio a muro

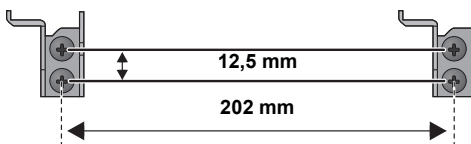

#### Spazio necessario

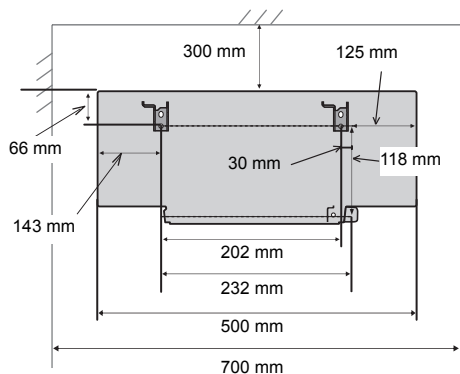

**3** Installare la staffa sul muro utilizzando le 2 viti (non in dotazione). (Entrambi i lati)

- Utilizzare una livella a bolla per assicurarsi che le viti siano allineate.

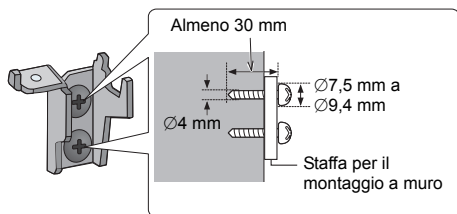

**4** Fissare il supporto di sicurezza all'unità tramite l'apposita vite (in dotazione).

↳ Coppia di serraggio delle viti: 50 N•cm a 70 N•cm.

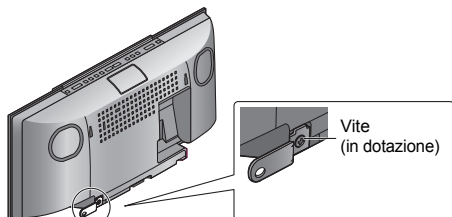

**5** Installare il cordoncino anticaduta (non in dotazione) su questa unità.

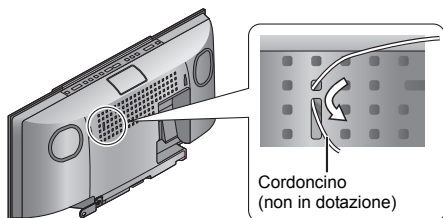

**6** Agganciare saldamente con entrambe le mani l'unità alle staffe per il montaggio a muro.

- Collegare l'antenna e il cavo di alimentazione CA all'unità prima di agganciarla al muro. (→ 41)
- Dopo aver agganciato l'unità, togliere con cautela le mani per controllare che l'unità sia fissata saldamente al muro.

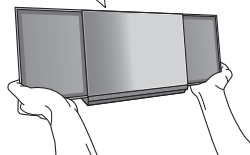
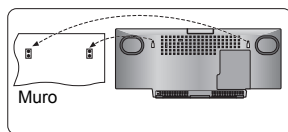

**7** Avvitare la vite del supporto di sicurezza (non in dotazione) per fissare il supporto di sicurezza al muro.

- Prima di avvitare, fare riferimento al passo 3 per i requisiti necessari.

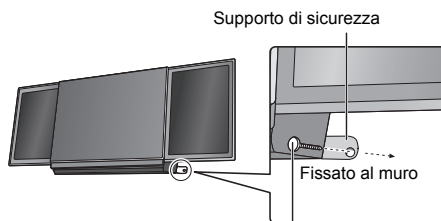

Vite per il fissaggio del supporto di sicurezza (non in dotazione)

**8** Installare il cordoncino anticaduta (non in dotazione) sulla parete.

- Accertarsi che il gioco del cordoncino sia minimo.

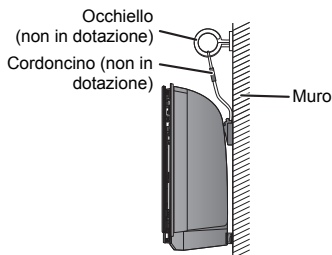

# Veiligheidsmaatregelen

## WAARSCHUWING

### Toestel

- Om het risico op brand, elektrische schokken of productschade te verkleinen
  - Stel dit toestel niet bloot aan regen, vocht, druppels of spetters.
  - Plaats geen met vloeistof gevulde objecten, zoals vazen, op dit toestel.
  - Gebruik alleen de aanbevolen accessoires.
  - Verwijder de afdekking niet.
  - Repareer dit toestel niet zelf. Laat onderhoud over aan gekwalificeerd onderhoudspersoneel.
  - Laat geen metalen voorwerpen in dit toestel vallen.
  - Plaats geen zware voorwerpen op dit toestel.

### Netsnoer

- Om het risico op brand, elektrische schokken of productschade te verkleinen
  - Controleer of de voedingsspanning overeenkomt met de spanning die op dit toestel afgedrukt is.
  - Steek de stekker volledig in het stopcontact.
  - Trek niet aan de voedingskabel, buig hem niet en plaats er geen zware voorwerpen op.
  - Hanteer de stekker niet met natte handen.
  - Houd het hoofddeel van de stekker vast als u deze uit het stopcontact neemt.
  - Gebruik geen beschadigde stekker of stopcontact.
- De hoofdstekker schakelt het apparaat uit. Installeer het apparaat op een dergelijke wijze dat de hoofdstekker onmiddellijk uit het stopcontact kan worden getrokken.

### Knoopp batterij (Lithium batterij)

- Risico van brand, explosie en verbranding. Niet opladen, uit elkaar halen, verwarmen tot boven **60 °C** of verbranden.
- Houd de knoopp batterij buiten bereik van kinderen. Stop de knoopp batterij nooit in uw mond. In geval van inslikken neemt u contact op met uw huisarts.

## VOORZICHTIG

### Toestel

- Dit toestel maakt gebruik van een laser. Het gebruik van bedieningsorganen, of het uitvoeren van bijstellingen of procedures die anders zijn dan hier vermeld wordt, kan een gevaarlijke blootstelling aan straling tot gevolg hebben.
- Plaats geen bronnen van open vuur, zoals brandende kaarsen, op dit toestel.
- Dit toestel kan tijdens het gebruik de interferentie van radio's ontvangen die veroorzaakt wordt door mobiele telefoons. In dat geval dient u de afstand tussen dit toestel en de mobiele telefoon te vergroten.
- Dit toestel is bestemd voor gebruik in een mild klimaat.

### Opstelling

- Plaats dit toestel op een vlakke ondergrond.
- Om het risico op brand, elektrische schokken of productschade te verkleinen
  - Installeer of plaats dit toestel niet in een boekenkast, een muurkast of in een andere omsloten ruimte. Controleer of het toestel goed geventileerd wordt.
  - Blokkeer de ventilatieopening van dit toestel niet met kranten, tafelkleden, gordijnen, enzovoorts.
  - Stel dit toestel niet bloot aan rechtstreeks zonlicht, hoge temperaturen, hoge vochtigheid en overmatige trillingen.

### Knoopp batterij (Lithium batterij)

- Er bestaat explosiegevaar als de batterij niet correct geplaatst wordt. Vervang de batterij alleen door één van het type dat door de fabrikant aanbevolen wordt.
- Zet deze erin met de polen juist.
- Het verkeerd hanteren van batterijen kan het lekken van elektrolyt tot gevolg hebben waardoor brand kan ontstaan.
  - Neem de batterij uit als u denkt dat u de afstandsbediening lange tijd niet zult gebruiken. Bewaar hem in een koele, donkere plaats.
  - Verwarm de batterijen niet en stel deze niet bloot aan vuur.
  - Laat de batterij(en) niet lange tijd in een auto in direct zonlicht liggen terwijl de portieren en de raampjes gesloten zijn.
- Neem voor het weggooiën van de batterijen contact op met de plaatselijke autoriteiten of uw verkoper en vraag wat de juiste weggooi methode is.

De productidentificatie is op de onderkant van het toestel genoteerd.

CE1177

#### Verklaring van overeenstemming (DoC)

"Panasonic Corporation" verklaart hierbij dat dit product in overeenstemming is met de essentiële eisen en andere relevante bepalingen van Richtlijn 1999/5/EG.

Klanten kunnen een kopie van de originele verklaring van overeenstemming (DoC) van onze R&TTE-producten van onze DoC-server downloaden:  
<http://www.doc.panasonic.de>

Neem contact op met onze bevoegde vertegenwoordiger: Panasonic Marketing Europe GmbH,  
Panasonic Testing Centre, Winsberggring 15, 22525 Hamburg, Duitsland

Dit product is bedoeld voor algemene consumenten. (Categorie 3)

# Inhoudsopgave

Veiligheidsmaatregelen.....	56
Accessoires.....	57
Gids voor de bediening.....	58
Aansluitingen.....	59
Zorg voor apparaat en media.....	59
Invoeren van media.....	60
Bediening van Bluetooth®.....	61
Bediening voor het afspelen van media.....	62
<b>SC-HC38DB</b> Luisteren naar DAB/DAB+.....	63
Naar de FM-radio luisteren.....	65
Geluidsinstelling.....	66
Klok en Timer.....	66
Overige.....	67
Verhelpen van ongemakken.....	67
Over Bluetooth®.....	69
Af speelbare media.....	70
Licenties.....	70
Specificaties.....	71
Bevestiging van het apparaat aan de muur (optioneel) ...	72

# Accessoires

Controleer de bijgeleverde accessoires voordat u dit apparaat in gebruik neemt.

- 1 Fstandsbediening  1 Netvoedingsnoer (met een batterij) (N2QAYC000081)

- SC-HC38DB** 1 DAB-antenne  **SC-HC38** 1 FM-binnenantenne



## Accessoires muurmontage

- 1 Veiligheidshouder  2 Muurbeugels

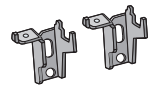
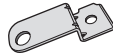

- 1 Schroef



- Gebruik het netvoedingsnoer niet voor andere apparatuur.
- De productnummers die in deze handleiding gegeven worden zijn correct met ingang van december 2012. Ze kunnen aan wijzigingen onderhevig zijn.

### Over de beschrijvingen die in deze handleiding staan

- Doorverwijspagina's worden aangeduid als "→ ○○".
- Deze handleiding is van toepassing op de modellen SC-HC38DB en SC-HC38. Tenzij anders aangeduid wordt, zijn de afbeeldingen in deze handleiding van de SC-HC38DB. **SC-HC38DB** : duidt op kenmerken die alleen op de SC-HC38DB van toepassing zijn.
- **SC-HC38** : duidt op kenmerken die alleen op de SC-HC38 van toepassing zijn.

### Informatie voor gebruikers betreffende het verzamelen en verwijderen van oude uitrustingen en lege batterijen



Deze symbolen op de producten, verpakkingen, en/of begeleidende documenten betekenen dat gebruikte elektrische en elektronische producten en batterijen niet met het algemene huishoudelijke afval gemengd mogen worden.

Voor een correcte behandeling, recuperatie en recyclage van oude producten en lege batterijen moeten zij naar de bevoegde verzamelpunten gebracht worden in overeenstemming met uw nationale wetgeving en de Richtlijnen 2002/96/EC en 2006/66/EC. Door deze producten en batterijen correct te verwijderen draagt u uw steentje bij tot het beschermen van waardevolle middelen en tot de preventie van potentiële negatieve effecten op de gezondheid van de mens en op het milieu die anders door een onvakkundige afvalverwerking zouden kunnen ontstaan.

Voor meer informatie over het verzamelen en recyclen van oude producten en batterijen, gelieve contact op te nemen met uw plaatselijke gemeente, uw afvalverwijderingsdiensten of de winkel waar u de goederen gekocht hebt.

Voor een niet-correcte verwijdering van dit afval kunnen boetes opgelegd worden in overeenstemming met de nationale wetgeving.

#### Voor zakengebruikers in de Europese Unie

Indien u elektrische en elektronische uitrusting wilt verwijderen, neem dan contact op met uw dealer voor meer informatie.

#### [Informatie over de verwijdering in andere landen buiten de Europese Unie]

Deze symbolen zijn enkel geldig in de Europese Unie. Indien u wenst deze producten te verwijderen, neem dan contact op met uw plaatselijke autoriteiten of dealer, en vraag informatie over de correcte wijze om deze producten te verwijderen.

#### Opmerking over het batterijensymbool (beneden twee voorbeelden):

Dit symbool kan gebruikt worden in verbinding met een chemisch symbool. In dat geval wordt de eis, vastgelegd door de Richtlijn voor de betrokken chemische producten vervuld.



Cd

# Gids voor de bediening

Tenzij anders aangegeven moeten de beschreven handelingen met de afstandsbediening uitgevoerd worden.

## 1 Stand-by/Aan schakelaar (⏻/⏻) (⏻)

Indrukken om het apparaat van Aan op Stand-by te zetten of omgekeerd.

Op stand-by verbruikt het apparaat nog steeds een kleine hoeveelheid stroom.

## 2 Selectie van de audiobron

Op de afstandsbediening:

[iPod/USB]: "IPOD\_DOCK" ↔ "IPOD\_PORT" / "USB"

[CD/RADIO]: "CD" → "DAB/DAB+" (**SC-HC38DB**)  
 ↙ ↘  
 "FM"

[Ⓜ]: "BLUETOOTH"

Op dit toestel:

"CD" → "DAB/DAB+" (**SC-HC38DB**) → "FM"

↑  
 "IPOD\_PORT" / "USB" ← "IPOD\_DOCK" ← "BLUETOOTH"

## 3 Basistoetsen voor de bediening van het afspelen

## 4 Toont het setup-menu

## 5 Toont het iPod/iPhone-menu

Verandert de weergegeven informatie

## 6 Opent of sluit het schuifdeurtje

## 7 Regelt het volume (van 0 (min) tot 50 (max))

## 8 Zet het geluid uit (Mute)

Zet het geluid uit. Opnieuw indrukken om te wissen. "MUTE" wordt ook gewist als het volume geregeld wordt of als het apparaat wordt uitgeschakeld.

## 9 Toont het afspeelmenu

## 10 Toont het geluidsmenu

## 11 Selectie/OK

## 12 "IPOD\_PORT" voor iPod/iPhone/iPad (→ 60)

USB-poort (→ 60)

## 13 Keuzeschakelaar geluidseffect dynamische bas

## 14 Power on-lampje

## 15 Display

## 16 Schuifdeurtje

## 17 Afstandsbedieningssignalsensor

Afstand: Binnen ongeveer 7 m direct ervoor.

- Om interferentie te voorkomen dient u geen objecten voor de signaalsensor te plaatsen.

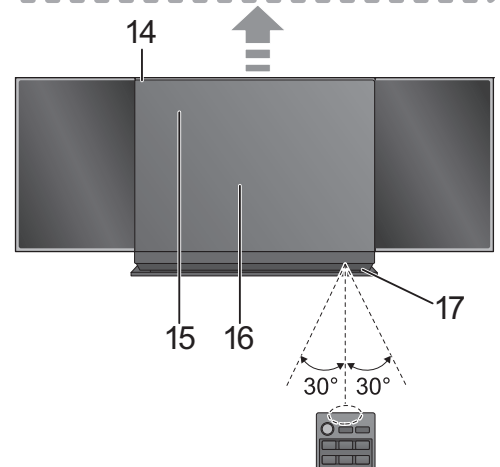
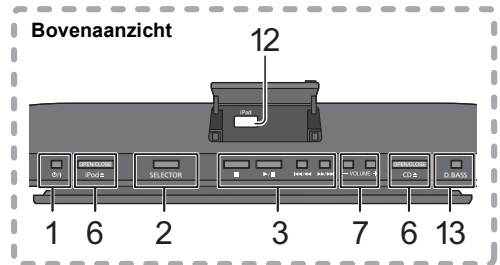
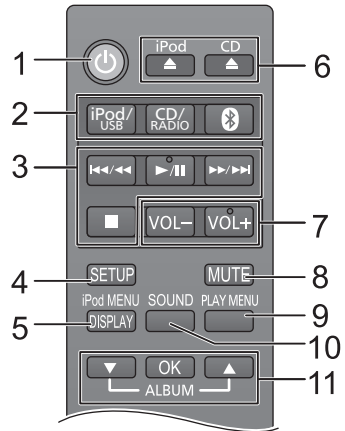

## ■ Vóór het eerste gebruik

Verwijder de isolatiefolie **A**.



## ■ Vervangen van een knoopp batterij

Batterij type: CR2025 (Lithium batterij)

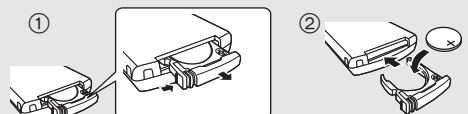

- Plaats de knoopp batterij met het (+) merkteken omhoog gericht.
- Bewaar de knoopp batterij buiten het bereik van kinderen om inslikken te voorkomen.

# Aansluitingen

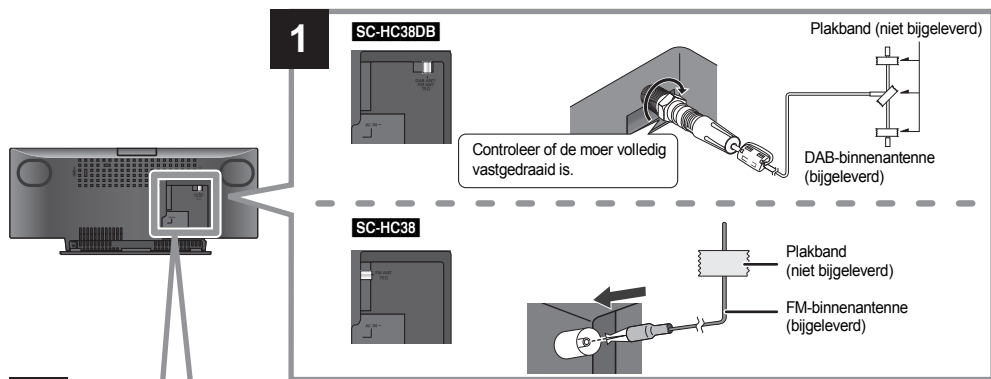

## 2 Sluit het netsnoer aan nadat alle andere aansluitingen tot stand gebracht zijn.

Dit toestel verbruikt een kleine hoeveelheid netstroom (→ 71), zelfs als het uitgeschakeld is.

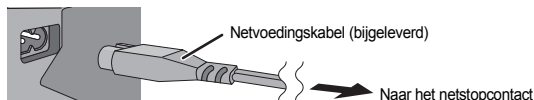

- Als u dit toestel lange tijd niet zult gebruiken, trek de stekker dan uit het netstopcontact om energie te besparen.



- Deze luidsprekers hebben geen magnetische afscherming. Plaats ze niet naast een televisie, een personal computer of andere apparatuur die gemakkelijk door magnetisme beïnvloed wordt.
- Zet de DAB/FM-antenne met plakband vast op een muur of een kolom, in een positie waar de minste interferentie optreedt (gebruik een DAB/FM-buitenantenne als de radio-ontvangst slecht is).

## Zorg voor apparaat en media

Trek de netstekker uit het netstopcontact alvorens onderhoud uit te voeren.

### ■ Reinig dit apparaat met een zachte, droge doek

- Als het toestel erg vuil is, wring dan een met water bevochtigde doek goed uit en veeg het vuil weg. Neem het toestel vervolgens met een droge doek af.
- Gebruik nooit alcohol, ververdunner of benzine om dit apparaat te reinigen.
- Voordat u chemisch behandelde doekjes gebruikt, dient u de instructies die daarbij horen zorgvuldig te lezen.

### ■ Onderhoud van de lens

- Reinig de lens regelmatig om een slechte werking te voorkomen. Gebruik een luchtblazer om het stof te verwijderen en een katoenen lap als de lens bijzonder vuil is.
- U kunt geen lensreiner van het type voor CD's gebruiken.
- Laat het schuifdeksel niet lange tijd geopend. De lens kan dan vuil worden.
- Raak de lens niet met uw vingers aan.

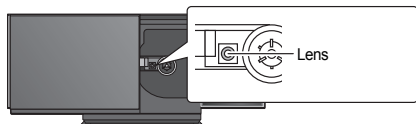

### ■ Disks reinigen

WEL DOEN



Neem de disk met een vochtige doek af en daarna met een droge doek.

NIET DOEN



### ■ Voorzorgsmaatregelen bij het hanteren van disks

- Neem de disk vast aan de randen om per ongeluk krassen of vingerafdrukken op de disk te voorkomen.
- Plak geen etiketten of stickers op de disks.
- Gebruik geen reinigingssprays voor LP's, benzine, verdunders, vloeistoffen ter voorkoming van statische elektriciteit of welke andere oplosmiddelen ook.
- Gebruik niet de volgende disks:
  - Disks met zichtbaar kleeftmiddel van verwijderde stickers of etiketten (gehuurde disks, enz.).
  - Disks die erg krom getrokken of gebarsten zijn.
  - Onregelmatig gevormde disks, zoals in de vorm van een hart.

### ■ Weggooien of verhuizen van dit toestel

Het toestel kan de informatie van de gebruikersinstellingen in het apparaat behouden. Als u dit toestel wegdoet, of omdat u het weggooit of omdat u het aan iemand anders geeft, de procedure volgen voor het terugzetten van alle instellingen naar de fabrieksinstellingen om de gebruikerinstellingen te wissen. (→ 67, "Alle instellingen opnieuw op de fabrieksinstellingen zetten")

- De bedieningshistorie kan opgenomen worden op het geheugen van dit toestel.

# Invoeren van media

## Kies "IPOD\_PORT" als de bron

"USB" wordt weergegeven als een compatibele USB aangesloten wordt.

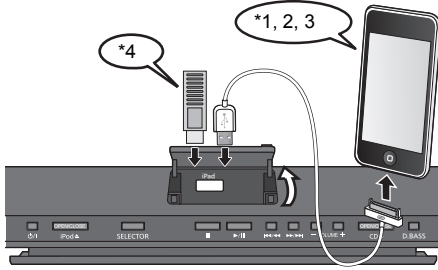

## Kies "CD" als de bron

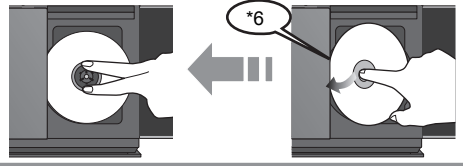

## Kies "IPOD\_DOCK" als de bron

Maak verbinding door de Lightning-connector te gebruiken \*1

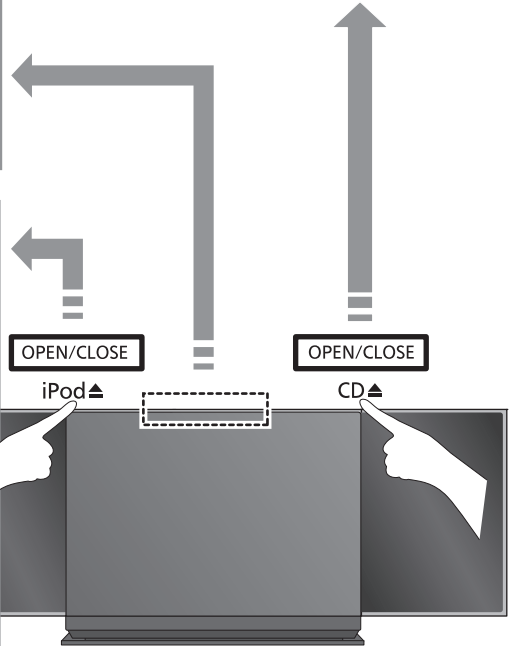
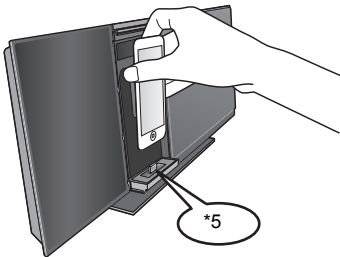

- \*1: Raadpleeg "Afspeelbare media" voor de compatibele modellen. (→ 70)
- \*2: Als u de "IPOD\_PORT"-verbinding gebruikt, sluit de volgende modellen dan niet op dit toestel aan:  
– iPod classic, iPod 4e (kleurendisplay), en 5e (video generatie)  
Er kan onverwacht gedrag optreden.
- \*3: Breng de verbinding tot stand met gebruik van de speciale USB-kabel (niet bijgeleverd).
- \*4: Steek de USB-inrichting rechtstreeks naar binnen. Gebruik geen USB-verlengkabel.
- \*5: Als de "IPOD\_DOCK"-verbinding gebruikt wordt:  
• Controleer of de iPod/iPhone uit zijn hoesje gehaald is.  
• Niet met uw handen tegen het dock duwen of eraan trekken.  
• Zorg ervoor dat de iPod/iPhone volledig naar binnen gestoken is en de achterzijde ervan tegen het kussentje rust.  
• Zorg ervoor het dock vast te houden wanneer u de iPod/iPhone eruit neemt.
- \*6: Zorg ervoor de disc zo te kantelen dat het schuifdeurtje niet geraakt wordt.
- Open het schuifdeurtje niet met de hand.
  - Zorg ervoor dat het toestel niet valt wanneer u media plaatst of verwijdert.
  - Wanneer u dit toestel verplaatst, dienen alle media verwijderd te zijn en moet dit toestel op de standby-modus staan.
  - Voordat u de USB-inrichting verwijdert, selecteert u een bron die anders is dan "USB".

## Opladen van een iPod/iPhone/iPad

Het opladen start als een iPod\*/iPhone/iPad op dit toestel aangesloten is.

- Tijdens de stand-by-modus zal het opladen niet van start gaan door de "IPOD\_PORT"-verbinding maar zal op de gebruikelijke wijze van start gaan via de "IPOD\_DOCK"-verbinding.
  - Om het opladen via de "IPOD\_PORT"-verbinding te starten, moet het opladen gestart worden alvorens dit toestel op de stand-by-modus te zetten.



- Controleer de iPod/iPhone/iPad om te kijken of de batterij volledig geladen is (is hij eenmaal volledig geladen, dan is het niet nodig om extra bij te laden.)
- Als dit toestel op de stand-by-modus geschakeld wordt, zal "IPOD CHARGING" op het display van het toestel weergegeven worden.





# Bediening voor het afspelen van media

De volgende aanduidingen duiden op de beschikbaarheid van het kenmerk.

- CD**: CD-audio in CD-DA formaat en een CD die MP3-bestanden bevat (→ 70)
- iPod**: Compatibele iPod/iPhone/iPad (→ 70)
- USB**: USB-apparaten die MP3-bestanden bevatten (→ 70)
- Bluetooth**: Aangesloten Bluetooth®-apparaat (→ 61)





## Vorbereidingen

- Schakel het toestel in.
- Voer het medium (→ 60) in of breng de verbinding tot stand met het Bluetooth®-apparaat (→ 61).
- Druk op [CD], [iPod/USB] of [] om de audiobron te selecteren.



- Als iPod/iPhone/iPad gebruikt wordt, kan het zijn dat de werking van de diverse modellen verschillend is.

## Basis afspelen (CD, iPod, USB, Bluetooth)

Afspelen	Druk op [  ].
Stoppen	Druk op [  ]. • <b>USB</b> : De positie wordt bewaard en "RESUME" wordt weergegeven.
Pauseren	Druk op [  ]. Druk nog een keer om het afspelen te hervatten.
Springen	Druk op [  /]<] of [>>/  ] om naar een track te springen. <b>CD, USB</b> Druk op [  ] of [  ] om naar het MP3-album te springen.
Zoeken	Tijdens afspelen of pauseren Druk op [  /]<] of [>>/  ] en houdt deze ingedrukt. • <b>iPod</b> : Achterwaarts zoeken is alleen binnen de huidige track mogelijk.

## **CD, USB, Bluetooth** Om informatie weer te geven

Druk herhaaldelijk op [DISPLAY].



- Om een Bluetooth®-apparaat met de afstandsbediening van dit toestel te bedienen, moet het Bluetooth®-apparaat AVRCP (Audio Video Remote Control Profile) ondersteunen.
- Afhankelijk van het apparaat of de status van het apparaat kan het zijn dat sommige bedieningen niet werken.
- Maximumaantal weer te geven karakters: ongev. 30
- Dit apparaat ondersteunt ver. 1.0, 1.1 en 2.3 ID3 tags. Tekstgegevens die niet ondersteund worden, zullen niet of anders weergegeven worden.
- Album- en track-aanduiding voor MP3-bestanden.



"A \_ \_ \_": Nummer MP3-album.

"T \_ \_ \_": Nummer MP3-track.



• " \_ " staat voor het album- of track-nummer.

• : Deze aanduiding wordt ook gebruikt om naar een album te verwijzen.

• : Deze aanduiding wordt ook gebruikt om naar een track te verwijzen.

## ■ **iPod** Navigeren in het iPod/iPhone menu

Open de Music App om dit kenmerk te gebruiken met de iPod touch/iPhone.



- [, ]: Navigeren tussen de menu-opties.
- [OK]: Naar het volgende menu.
- [iPod MENU]: Naar het vorige menu.



- Open het schuifdeurtje om de bediening te zien.
- Afhankelijk van het model (bv. iPod nano 7e generatie) zou het nodig kunnen zijn het album, de artiest, enz. op de iPod/iPhone te moeten selecteren.

## Afspelmodussen (CD, USB)

Selecteren van de afspelmodus.

- 1 Druk op [PLAY MENU] om "PLAYMODE" of "REPEAT" te selecteren.
- 2 Druk op [, ] om de instelling te kiezen en druk vervolgens op [OK].

### PLAYMODE

OFF PLAYMODE	Selecteren om de instelling van de afspelmodus te annuleren.
1-TRACK	Speelt alleen de geselecteerde track af. • "1",  wordt weergegeven. (Spring naar de gewenste track.)
1-ALBUM	Speelt alleen het geselecteerde MP3-album af. • "1",  wordt weergegeven.
RANDOM	Speelt de inhoud willekeurig af. • "RND" wordt weergegeven.
1-ALBUM RANDOM	Speelt de tracks in het geselecteerde MP3-album willekeurig af. • Druk op [  ] of [  ] om het MP3-album te selecteren. • "1",  , "RND" wordt weergegeven.

### REPEAT

ON REPEAT	Schakelt de herhaalmodus in. •  wordt weergegeven.
OFF REPEAT	Schakelt de herhaalmodus uit.



- Als een iPod/iPhone/iPad of een Bluetooth®-apparaat gebruikt wordt, gebruik dan de instelling op dat apparaat als die beschikbaar is.
- Tijdens het afspelen in willekeurige volgorde kunt u niet naar de vorige track skippen.
- De modus wordt geannuleerd als u het schuifdeurtje voor discs opent.

## Luisteren naar DAB/DAB+

### Vorbereidingen

- Zorg ervoor dat de DAB-antenne aangesloten is. (→ 59)
- Schakel het toestel in.

### Bewaren van zenders

Om naar de DAB/DAB+-uitzendingen te luisteren, moeten de beschikbare zenders in dit toestel bewaard worden.

- Dit toestel zal "DAB AUTO SCAN" automatisch starten en de zenders bewaren die in uw regio beschikbaar zijn als het geheugen leeg is.

Druk op [RADIO] om "DAB/DAB+" te kiezen.



- "SCAN FAILED" wordt weergegeven als auto scan geen succes heeft. Zoek de positie met de beste ontvangst op (→ 64, "Controleren of verbeteren van de kwaliteit van de signaalontvangst") en voer opnieuw het scannen van de DAB/DAB+-zenders uit.

### Opnieuw scannen van de DAB/DAB+-zenders

Als nieuwe zenders toegevoegd worden of als de antenne bewogen werd, voer de auto scan dan opnieuw uit.

- 1 Druk op [PLAY MENU] om "AUTOSCAN" te kiezen en druk vervolgens op [OK].
- 2 Druk terwijl "START ?" knippert op [OK].



- Wanneer het geheugen geüpdatet wordt met auto scan, zullen de met preset ingestelde zenders gewist worden. Stel deze opnieuw in (→ rechts).

### Luisteren naar de bewaarde zenders

#### Vorbereidingen\*1

- ① Druk op [RADIO] om "DAB/DAB+" te kiezen.
  - ② Druk herhaaldelijk op [PLAY MENU] om "TUNEMODE" te selecteren.
  - ③ Druk op [▲, ▼] om "STATION" te kiezen en druk vervolgens op [OK].
- 1 Druk op [RADIO] om "DAB/DAB+" te kiezen.
  - 2 Druk op [◀◀/▶▶] of [▶▶/▶▶] om de zender te selecteren.

### Presetten van DAB/DAB+-zenders

U kunt tot 20 DAB/DAB+-zenders met preset instellen.

#### Vorbereidingen

- Druk herhaaldelijk op [RADIO] om "DAB/DAB+" te selecteren.

- 1 Terwijl u naar een DAB-uitzending luistert Druk op [OK].
- 2 Druk op [▲, ▼] om het gewenste, met preset ingestelde kanaalnummer te selecteren en druk op [OK].



- U kunt geen zenders met preset instellen als de zender niet uitzendt of wanneer de secundaire dienst geselecteerd is.
- Het station dat een kanaal bezet, wordt gewist als een ander station met preset in dat kanaal ingesteld wordt.

### Luisteren naar met preset ingestelde DAB/DAB+-zenders

#### Vorbereidingen\*1

- ① Druk op [RADIO] om "DAB/DAB+" te kiezen.
- ② Druk herhaaldelijk op [PLAY MENU] om "TUNEMODE" te selecteren.
- ③ Druk op [▲, ▼] om "PRESET" te kiezen en druk vervolgens op [OK].

- 1 Druk op [RADIO] om "DAB/DAB+" te kiezen.
- 2 Druk op [◀◀/▶▶] of [▶▶/▶▶] om de zender te selecteren.



- Om een preset zender te selecteren, moet u controleren of de zenders reeds met de hand met preset ingesteld zijn.
- Om nieuwe zenders toe te voegen met preset, selecteert u de zender met de methode die beschreven werd bij "Luisteren naar de bewaarde zenders" (→ links).

### Luisteren naar de secundaire dienst

Sommige DAB/DAB+-zenders verstrekken naast de primaire dienst een secundaire dienst. Als de zender waar u naar luistert een secundaire dienst verstrekt, wordt "☑" weergegeven.

- 1 Als "☑" weergegeven wordt. Druk herhaaldelijk op [PLAY MENU] om "DAB SECONDARY" te selecteren.
- 2 Druk op [▲, ▼] om de secundaire dienst te selecteren en druk op [OK].



- De instelling zal opnieuw op de primaire dienst gezet worden als veranderingen gemaakt worden (als de zender bijvoorbeeld veranderd wordt).

\*1: De instelling van "TUNEMODE" wordt bewaard tot deze veranderd wordt.

## Display

Druk op [DISPLAY] om het display te veranderen.

De informatie zal over het display geschoven worden. Elke keer dat u op de knop drukt:

Dynamisch label:	Informatie over de uitzending
Weergave PTY:	Programma type
Label ensemble:	De naam van het ensemble
Weergave frequentie:	Het frequentieblok en de frequentie worden weergegeven.
Weergave tijd:	Huidige tijd

## Automatische klokinstelling

Als de DAB-uitzending tijdinformatie bevat, zal de klok van het toestel automatisch geüpdatet worden.

- 1 Druk herhaaldelijk op [PLAY MENU] om "AUTO CLOCK ADJ" te selecteren.
- 2 Druk op [▲, ▼] om "ON ADJUST" te kiezen en druk vervolgens op [OK].



- Selecteer "OFF ADJUST" om de automatische functie voor het instellen van de klok uit te schakelen.

## Controleren of verbeteren van de kwaliteit van de signaalontvangst

Om de kwaliteit van de signaalontvangst te verbeteren, moet minstens 1 frequentieblok met succes bewaard worden.

- Als "SCAN FAILED" weergegeven wordt nadat "DAB/DAB+" geselecteerd werd, of na een auto scan, ga dan verder met "Handmatig tunen van 1 frequentieblok" (→ hieronder)
- Als er al zenders in dit toestel bewaard zijn, ga dan verder met "Controleren van de ontvangstkwaliteit van het DAB/DAB+-signaal" (→ rechts)

### Handmatig tunen van 1 frequentieblok

Gebruik deze functie om 1 frequentieblok te scannen na het bijstellen van de positie van de DAB-antenne.

#### Voorbereidingen

Noteer een frequentieblok dat in uw regio ontvangen kan worden (bijv. 12B 225,648 MHz).

- 1 Als "SCAN FAILED" weergegeven wordt. Stel de positie van de DAB-antenne bij.
- 2 Druk herhaaldelijk op [PLAY MENU] om "MANUAL SCAN" te selecteren.
- 3 Druk op [▲, ▼] om het frequentieblok te selecteren dat in uw regio ontvangen kan worden en druk vervolgens op [OK].



- Als zendstations bewaard zijn, ga dan verder met "Opnieuw scannen van de DAB/DAB+-zenders" om de zendstations op andere frequentieblokken te bewaren. (→ 63)
- Als "SCAN FAILED" nog steeds weergegeven wordt, herhaal dan stappen 1 tot 3 tot een zender bewaard wordt. Als de situatie dan nog niet verbeterd is, probeer dan een DAB-buitenantenne te gebruiken of raadpleeg uw verkoper.

## Controleren van de ontvangstkwaliteit van het DAB/DAB+-signaal

- 1 Terwijl u naar de DAB-uitzending luistert: Druk herhaaldelijk op [PLAY MENU] om "SIGNAL QUALITY" te selecteren en druk vervolgens op [OK].
  - Het huidige frequentieblok wordt weergegeven en vervolgens wordt de ontvangstkwaliteit aangeduid.

Ontvangstkwaliteit  
0 (slecht) – 8 (uitstekend)



- 2 Als de ontvangstkwaliteit van het signaal slecht is, verplaats de antenne dan naar een positie waarin de ontvangstkwaliteit beter wordt.
- 3 Om verder te gaan met het controleren van de kwaliteit van de frequentieblokken: Druk opnieuw op [▲, ▼] en selecteer de gewenste frequentie.
- 4 Druk op [OK] om te verlaten.



- Als de antenne bijgesteld werd, voer dan auto scan uit om het geheugen van de zenders te updaten. (→ 63)

## Veranderen van het frequentiebereik van auto scan

Alleen de frequenties die met ingang van december 2012 in uw regio op BAND III gebruikt worden, worden gescand met auto scan ("LOCAL", fabrieksinstelling).

Selecteer "ALL BAND III" als u zenders op andere frequenties in het geheugen wilt bewaren.

- 1 Druk herhaaldelijk op [PLAY MENU] om "SCANMODE" te selecteren.
- 2 Druk op [▲, ▼] om "ALL BAND III" of "LOCAL" te kiezen en druk vervolgens op [OK].
  - "DAB AUTO SCAN" gaat automatisch van start.



- De DAB-kanalen die met preset ingesteld zijn, worden gewist als de "SCANMODE" veranderd wordt.
- Als de afspeeltimer ingesteld is en DAB/DAB+ de muziekbron is, zal de timer uitgeschakeld worden. (→ 66)

# Naar de FM-radio luisteren

U kunt tot 30 kanalen van te voren instellen (preset).

## Vorbereidingen

- Zorg ervoor dat de antenne aangesloten is. (→ 59)
- Schakel het toestel in.
- Druk op [RADIO] om "FM" te kiezen.



- Er wordt over een eerder opgeslagen station heen geschreven wanneer een ander station opgeslagen wordt op dezelfde plaats van het van te voren ingestelde kanaal.

## Automatisch presetten van de stations

- 1 Druk op [PLAY MENU] om "A.PRESET" te kiezen.
- 2 Druk op [▲, ▼] om "LOWEST" of "CURRENT" te kiezen en druk vervolgens op [OK].

### LOWEST:

Starten van automatisch presetten bij de laagste frequentie (FM 87.50).

### CURRENT:

Starten van automatisch presetten bij de huidige frequentie.\*

- \* Raadpleeg voor het veranderen van de frequentie "Handmatig afstemmen en van te voren instellen (preset)".

De tuner begint in toenemende volgorde alle stations die het kan ontvangen op de kanalen in te stellen.

## Luisteren naar een van te voren ingesteld kanaal

### Vorbereidingen

- ① Druk herhaaldelijk op [PLAY MENU] om "TUNEMODE" te selecteren.
  - ② Druk op [▲, ▼] om "PRESET" te kiezen en druk vervolgens op [OK].
- Druk op [◀◀/◀◀] of [▶▶/▶▶] om het kanaal te selecteren.

## ■ Handmatig afstemmen en van te voren instellen (preset)

Selecteer een radio-uitzending.

- 1 Druk herhaaldelijk op [PLAY MENU] om "TUNEMODE" te selecteren.
- 2 Druk op [▲, ▼] om "MANUAL" te kiezen en druk vervolgens op [OK].
- 3 Druk op [◀◀/◀◀] of [▶▶/▶▶] om op het gewenste station af te stemmen.
  - Om automatisch afstemmen te starten, [◀◀/◀◀], [▶▶/▶▶] ingedrukt houden tot de frequentie begint met zoeken. Het afstemmen stopt wanneer een station gevonden wordt.

Het kanaal van te voeren instellen

- 4 Terwijl u naar de radio-uitzending luistert Druk op [OK].
- 5 Druk op [▲, ▼] om het kanaal te kiezen en vervolgens op [OK].

## ■ Verbeteren van de FM-geluidskwaliteit

- 1 Druk, terwijl u FM-uitzendingen ontvangt, herhaaldelijk op [PLAY MENU] om "FM MODE" te selecteren.
  - 2 Druk op [▲, ▼] om "MONO" te kiezen en druk vervolgens op [OK].
- Deze instelling kan van tevoren ingesteld en bewaard worden. Om dit te doen dient u naar stap 4 van "Handmatig afstemmen en van te voren instellen (preset)" te gaan.



- Selecteer "STEREO" in stap 2 om terug te keren naar stereo-uitzendingen.
- "MONO" wordt gewist als de frequentie veranderd wordt.
- Als "MONO" geselecteerd wordt, zal onafhankelijk van het type signaal dat door dit toestel ontvangen wordt, "FM MONO" weergegeven worden. (→ hieronder)

## ■ Weergeven van de huidige status van het FM-signaal

### SC-HC38DB

Druk, terwijl u een FM-uitzending ontvangt, op [DISPLAY].

### SC-HC38

Druk, terwijl u een FM-uitzending ontvangt, op [PLAY MENU] om "FM STATUS" te laten weergegeven en druk vervolgens op [OK].

"FM ST": Het FM-signaal is in stereo.

"FM": Het FM-signaal is in mono.

- "FM" wordt ook weergegeven, zelfs als dit toestel niet op een station afgestemd is.

## ■ SC-HC38 Weergeven van RDS-tekstgegevens

Druk op [DISPLAY] om de tekstgegevens weer te geven.

- Iedere keer dat u op de toets drukt:

"PS": Programma service

"PTY": Programma type

"FREQ": Weergave frequentie



- "STEREO" wordt weergegeven als dit toestel op een stereo-uitzending afgestemd is.
- Het toestel kan de tekstgegevens weergeven die verzonden worden door het radiogegevenssysteem (RDS) dat beschikbaar is in bepaalde gebieden (het kan zijn dat de RDS-weergave niet beschikbaar is als de ontvangst slecht is).



# Overige

## Automatische standby

Dit toestel zal als van tevoren ingestelde fabrieksinstelling altijd automatisch uitgeschakeld worden als gedurende ongeveer 30 minuten geen geluid uitgezonden wordt.

### Om deze functie te annuleren

- 1 Druk herhaaldelijk op [SETUP] om "AUTO OFF" te selecteren.
- 2 Druk op [▲, ▼] om "OFF" te kiezen en druk vervolgens op [OK].



- Om de automatische standby in te schakelen, kiest u "ON" in stap 2.
- Deze instelling kan niet gekozen worden als "DAB/DAB+" of "FM" de bron is.

## Helderheid van het display

De helderheid van het display van dit toestel kan veranderd worden.

- 1 Druk herhaaldelijk op [SETUP] om "DIMMER" te selecteren.
- 2 Druk op [▲, ▼] om "ON" te kiezen en druk vervolgens op [OK].



- Om de dimmer te annuleren, kiest u "OFF" in stap 2.

## Veranderen van de code van het toestel en de afstandsbediening

Als andere apparatuur van Panasonic op de bijgeleverde afstandsbediening reageert, verander dan de code van de afstandsbediening.

- 1 Druk op [CD] om "CD" te kiezen.
- 2 Terwijl u op het toestel op [SELECTOR] drukt en deze ingedrukt houdt, drukt u op de afstandsbediening op [CD/RADIO] en houdt u deze ingedrukt tot het display van het toestel "REMOTE 2" toont.
- 3 Houd [OK] en [CD/RADIO] op de afstandsbediening minstens 4 seconden ingedrukt.



- De modus weer opnieuw op "REMOTE 1" te zetten herhaalt u bovenstaande stappen maar drukt u op de afstandsbediening niet op [8].

# Verhelpen van ongemakken

Voordat u assistentie aanvraagt, voert u de volgende controles uit. Als u over bepaalde controles twijfels heeft, of als de hierna aangeduide oplossingen het probleem niet verhelpen, raadpleeg dan uw verkoper voor instructies.

## Alle instellingen opnieuw op de fabrieksinstellingen zetten

Verricht een reset van het geheugen als de volgende situaties optreden:

- Er is geen reactie als op de knoppen gedrukt wordt.
  - U wilt de geheugeninhouden wissen en resetten.
- ① Sluit het netsnoer af (wacht minstens 3 minuten alvorens verder te gaan met stap ②).
  - ② Terwijl u op het toestel op [⏻/⏪] drukt en deze ingedrukt houdt, sluit u opnieuw het netsnoer aan.
    - "-----" verschijnt op het display.
  - ③ Laat [⏻/⏪] los.



- Alle instellingen komen weer op de fabrieksinstellingen te staan. U zult de geheugenitems opnieuw moeten instellen.

## Gewone problemen

### Er wordt brommen gehoord tijdens het afspelen.

- Een netvoedingsnoer of fluorescent licht bevindt zich vlakbij de snoeren. Houd andere apparatuur en snoeren ver verwijderd van de snoeren van het apparaat.

### Er wordt geen MP3 gelezen.

- Misschien kunt u geen MP3 afspelen als u een multi-sessie disk gekopieerd heeft zonder gegevens tussen de sessies.
- Bij de creatie van een multi-sessie disk met de sessie worden afgesloten.
- De hoeveelheid gegevens op de disk is te klein. Stel de hoeveelheid gegevens in op meer dan 5 MB.

## Werking met een disc

### Onjuiste weergave of het afspelen start niet.

- Zorg ervoor dat de disc compatibel is met dit toestel. (→ 70)
- Er zich vocht op de lens. Wacht een uur en probeer opnieuw.

## Werking met USB

### Geen reactie als op [▶/||] gedrukt wordt.

- Sluit het USB-toestel af en weer aan. Schakel als alternatief het apparaat uit en weer in.

### De USB-drive of diens inhouden kunnen niet gelezen worden.

- Het formaat van de USB-drive, of van diens inhouden is/zijn niet compatibel met het apparaat (→ 70).
- De USB-hostfunctie van dit product werkt misschien niet met bepaalde USB-toestellen.

### Langzame werking van de USB-flash drive.

- Een groot bestandformaat of een USB-flash drive met een groot geheugen vereisen een langere leestijd.

### De verstreken tijd die weergegeven wordt, is verschillend van de huidige afspeeltijd.

- Kopieer de gegevens naar een ander USB-toestel of maak een back-up van de gegevens en herformateer het USB-toestel.

## Radio

### SC-HC38DB

#### De ontvangst van DAB/DAB+ is slecht.

- Houd de antenne verwijderd van de computers, televisies en andere kabels en snoeren.
- Gebruik een buitenantenne (→ 59).

#### Bij de ontvangst van een radio uitzending wordt een dreunend geluid of ruis gehoord.

- Bevestig dat de antenne correct aangesloten is. (→ 59)
- Stel de positie van de antenne af.
- Probeer een bepaalde afstand tussen de antenne en de voedingskabel te handhaven.
- Probeer een buitenantenne te gebruiken als vlakbij uw huis gebouwen of bergen staan.
- Schakel de televisie of andere audiospelers uit of scheidt deze van dit toestel.
- Houd dit toestel op afstand van mobiele telefoons als er duidelijk interferentie is.

## Werking met iPod/iPhone/iPad

#### Het laden of bedienen lukt niet.

- Heeft u de juiste selector geselecteerd? Druk op [iPod] om "IPOD\_DOCK" of "IPOD\_PORT" te selecteren.
- Controleer of de iPod/iPhone/iPad correct aangesloten is. (→ 60)
- De batterij van de iPod/iPhone/iPad is leeg. Laad de iPod/iPhone/iPad en probeer het opnieuw.
- Sluit de iPod/iPhone/iPad opnieuw aan of probeer de iPod/iPhone/iPad te herstarten.
- Als dit toestel op de stand-by-modus staat, zal het opladen niet van start gaan met gebruik van de "IPOD\_PORT"-verbinding. Schakel dit toestel in en controleer of het opladen gestart is voordat dit toestel op de stand-by-modus geschakeld wordt.

## Bluetooth®

#### Het pairen kan niet uitgevoerd worden.

- Controleer de toestand van het Bluetooth®-apparaat.

#### Het apparaat kan niet aangesloten worden.

- Het pairen van het apparaat verliep zonder succes of de registratie werd vervangen. Probeer het apparaat opnieuw te pairen. (→ 61)
- Het kan zijn dat dit toestel op een ander apparaat aangesloten is. Sluit het andere apparaat af en probeer het apparaat opnieuw te pairen. (→ 61)

#### Het apparaat is aangesloten maar er komt geen audio uit dit toestel.

- Voor sommige ingebouwde Bluetooth®-apparaten dient u de audio-uitgang met de hand op "SC-HC38" te zetten. Lees voor details de handleiding van het apparaat.

#### Het geluid wordt onderbroken.

- Het apparaat bevindt zich buiten het communicatiebereik van 10 m. Plaats het Bluetooth®-apparaat dichterbij dit toestel.
- Verwijder alle obstakels tussen dit toestel en het apparaat.
- Andere apparaten die van de 2,4 GHz-frequentieband gebruik maken (draadloze router, magnetronoven, draadloze telefoons, enz.) veroorzaken interferentie. Breng het Bluetooth®-apparaat dichterbij dit toestel en op afstand van andere apparaten.
- Selecteer "MODE1" voor een stabiele communicatie. (→ 61)

## Afstandsbediening

#### De afstandsbediening werkt niet correct.

- De afstandsbediening en dit toestel maken gebruik van een verschillende code. (→ 69, "REMOTE □")
- Is de batterij leeg of onjuist geplaatst? (→ 58)

## Berichten

#### De volgende berichten of dienstnummers kunnen op het display van het toestel verschijnen.

"\_:\_:\_"

- Het voedingsnoer werd voor het eerst aangesloten of er heeft een stroomuitval plaatsgevonden. Stel de tijd in (→ 66).

#### "ADJUST CLOCK"

- De klok is niet ingesteld. Stel de klok overeenkomstig in.

#### "ADJUST TIMER"

- De afspeeltimer is niet ingesteld. Stel de afspeeltimer overeenkomstig in.

#### "AUTO OFF"

- Het toestel werd ongeveer 30 minuten lang niet gebruikt en wordt binnen een minuut uitgeschakeld. Druk op ongeacht welke toets om dit te annuleren.

#### "CANNOT SET"

- Selecteer een andere audiobron dan "BLUETOOTH".

#### "CHECKING CONNECTION"

- Het toestel controleert de aangesloten iPod/iPhone/iPad.
- Als de weergave blijft verschijnen, controleer dan of de batterij van de iPod/iPhone/iPad niet leeg is en of de iPod/iPhone/iPad ingeschakeld is en correct aangesloten is (→ 60).

#### "ERROR"

- Er is een onjuiste handeling verricht. Lees de instructies en probeer het opnieuw.

#### "F□□" ("□" geeft een nummer aan.)

- Er is een probleem met dit toestel. Noteer het weergegeven nummer, sluit het netsnoer af en raadpleeg uw verkoper.

#### "ILLEGAL OPEN"

- Het schuifdeksel staat in een onjuiste positie. Schakel het apparaat uit en weer in. Als dit opnieuw weergegeven wordt, raadpleeg dan uw verkoper.

#### "IPOD\_DOCK OVER CURRENT ERROR"

#### "IPOD\_PORT OVER CURRENT ERROR"

- De iPod/iPhone/iPad verbruikt teveel stroom. Sluit de iPod/iPhone/iPad af en schakel het toestel uit en weer in.
- Het USB-apparaat verbruikt te veel stroom. Schakel over op de "CD"-modus, verwijder de USB en zet het apparaat uit.

#### "NODEVICE"

- De iPod/iPhone/iPad is niet correct geplaatst. Lees de instructies en probeer opnieuw (→ 60).
- De batterij van de iPod/iPhone/iPad is leeg. Laad de iPod/iPhone/iPad op en schakel deze in alvorens de verbinding tot stand te brengen.
- Het USB-toestel is niet aangesloten. Controleer de aansluiting.

#### "NO DISC"

- Plaats de af te spelen disk (→ 60).



**SC-HC38DB****“NO MEMORY”**

- Er zijn geen met preset ingestelde DAB/DAB+-zenders die geselecteerd kunnen worden. Stel enkele kanalen in met preset. (→ 63)

**“NO PLAY”**

- Een CD disk die geen CD-DA of MP3-formaat is, is ingevoerd. Deze kan niet worden afgespeeld.
- Er zijn al meer dan 255 albums of mappen (audio en geen audio). Sommige van de MP3-bestanden in deze mappen kunnen misschien niet gelezen en afgespeeld worden. Verplaats deze muziekalbums naar een andere USB. Als alternatief formateert u het USB-toestel opnieuw en bewaart u deze muziekalbums nadat u de andere niet-audiomappen bewaard heeft.

**SC-HC38DB****“NO SIGNAL”**

- Deze zender kan niet ontvangen worden. Controleer uw antenne (→ 59).

**“NOT SUPPORTED”**

- U heeft verbinding gemaakt met een iPod/iPhone/iPad die niet afgespeeld kan worden (→ 70).
- Als de iPod/iPhone/iPad compatibel is, schakel deze dan in en breng de verbinding op correcte wijze tot stand.

**“READING”**

- Het toestel controleert de informatie van de CD. Nadat deze weergave verdwenen is kunt u de bediening starten.

**“REMOTE □” (“□” geeft een nummer aan).**

- De afstandsbediening en dit toestel gebruiken verschillende codes. Verander de code op de afstandsbediening.
  - Als “REMOTE 1” weergegeven wordt, houd [OK] en [⏏] dan langer dan 4 seconden ingedrukt.
  - Als “REMOTE 2” weergegeven wordt, houd [OK] en [CD/RADIO] dan langer dan 4 seconden ingedrukt.

**SC-HC38DB****“SCAN FAILED”**

- De zenders kunnen niet ontvangen worden. Controleer uw antenne en probeer auto scan (→ 63). Als “SCAN FAILED” nog steeds weergegeven wordt, zoek dan de beste signaalontvangst op met de “MANUAL SCAN” tune-functie. (→ 64)

# Over Bluetooth®

**Panasonic stelt zich niet aansprakelijk voor gegevens en/of informatie die gecompromitteerd worden tijdens een draadloze uitzending.**

**■ Gebruikte frequentieband**

- Dit toestel maakt gebruik van de 2,4 GHz frequentieband.

**■ Certificatie van dit apparaat**

- Dit systeem is in overeenstemming met de frequentiebeperkingen en heeft een certificaat ontvangen dat op de frequentiewetten gebaseerd is, dus toestemming voor een draadloze werking is niet noodzakelijk.
- De volgende handelingen zijn in sommige landen wettelijk strafbaar:
  - Demonteren of wijzigen van het toestel.
  - Verwijderen van de specificatie-aanduidingen.

**■ Gebruiksbeperkingen**

- De draadloze uitzending en/of het gebruik met alle toestellen die met Bluetooth® uitgerust zijn, wordt niet gegarandeerd.
- Alle apparaten moeten in overeenstemming zijn met de normen die bepaald zijn door Bluetooth SIG, Inc.
- Afhankelijk van de specificaties en de instellingen van een apparaat, kan het gebeuren dat het apparaat er niet in slaagt de verbinding tot stand te brengen of kunnen bepaalde bedieningen anders zijn.
- Dit systeem ondersteunt de veiligheidskenmerken van Bluetooth® maar het kan zijn dat deze beveiliging niet voldoende is, afhankelijk van de werkomgeving en/of de instellingen. Wees voorzichtig bij het draadloos versturen van gegevens naar dit systeem.
- Dit systeem kan geen gegevens naar een Bluetooth®-apparaat sturen.

**■ Gebruiksbereik**

- Gebruik dit toestel op een maximumbereik van 10 m. Het bereik kan afnemen, afhankelijk van de omgeving, obstakels of interferentie.

**■ Interferentie afkomstig van andere apparatuur**

- Het kan zijn dat dit toestel niet naar behoren werkt en dat problemen ontstaan, zoals ruis en verspringen van het geluid, wegens interferentie van de radiogolven, als dit toestel te dicht bij andere Bluetooth®-apparaten staat of bij apparaten die ook gebruik maken van de 2,4 GHz-band.
- Het kan zijn dat dit toestel niet naar behoren werkt als er te sterke radiogolven van een zendstation, enz., in de nabijheid zijn.

**■ Bedoeld gebruik**

- Dit toestel is alleen bedoeld voor normaal, algemeen gebruik.
- Gebruik dit systeem niet in de nabijheid van apparatuur of in een omgeving die gevoelig is voor de interferentie van radiofrequentie (bijvoorbeeld op vliegvelden, in ziekenhuizen, laboratoria, enz.).

# Afspeelbare media

## Compatibele iPod/iPhone/iPad

Compatibel met de "IPOD DOCK"-verbinding  
(met gebruik van de Lightning-connector)

iPod touch (5e generatie)
iPod nano (7e generatie)
iPhone 5

Compatibel met de "IPOD\_PORT"-verbinding  
(met gebruik van de USB-kabel (niet bijgeleverde))

<b>iPod touch</b> 1e, 2e, 3e, 4e en 5e generatie
<b>iPod nano</b> 2e, 3e, 4e, 5e, 6e en 7e generatie
<b>iPhone 5 / iPhone 4S / iPhone 4 / iPhone 3GS / iPhone 3G / iPhone</b>
<b>iPad (3e en 4e generatie) / iPad 2 / iPad</b>
<b>iPad mini</b>

(per december 2012)



- De compatibiliteit is afhankelijk van de softwareversie. Maak een update van uw iPod/iPhone/iPad naar de laatste software voordat u deze met dit toestel gebruikt.
- Houd u er rekening mee dat Panasonic zich niet aansprakelijk stelt voor het verlies van gegevens en/of informatie.

## Compatibele CD

- Een disc met het CD-logo.



- Dit toestel kan discs afspelen die conform het CD-DA formaat zijn.
- Het toestel is misschien niet in staat bepaalde discs af te spelen, al naargelang de opnameomstandigheden.

## Compatibele USB-apparatuur

- Dit apparaat garandeert niet dat alle USB-apparaten aangesloten kunnen worden.
- FAT12, FAT16 en FAT32 bestandssystemen worden ondersteund.
- Dit toestel ondersteunt USB 2.0 Full Speed.
- Dit toestel kan USB-apparaten tot 32 GB ondersteunen.

## Compatibele MP3-bestanden

- Ondersteund formaat: Bestanden met extensie ".mp3" of ".MP3".
- Compatibele compressiesnelheid: tussen 64 kbps en 320 kbps (stereo).
- Afhankelijk van hoe u de MP3-bestanden creëert, kan het zijn dat ze niet in de door u genummerde volgorde afgespeeld worden, of dat ze geheel niet afgespeeld worden.

### Creëren van MP3-bestanden op een CD-R/RW

- Maximum aantal tracks en: 999 tracks en 254 albums (m.u.v. Rootmap).
- Diskformaten: ISO9660 niveau 1 en niveau 2 (behalve voor vergrote formaten).
- Als de disk zowel MP3 als gewone audiogegevens (CD-DA) bevat, speelt het apparaat het type af dat op het binnenste deel van de disk opgenomen is.
- Dit apparaat kan geen bestanden afspelen die opgenomen zijn met gebruik van packet write.

### Creëren van MP3-bestanden op een USB-apparaat

- Maximumaantal tracks en albums: 2500 tracks en 254 albums (uitgezonderd de hoofdmap).
- Er kan slechts een geheugenkaart geselecteerd worden als u een multi-poort USB-kaartlezer aansluit, hetgeen de eerst geplaatste geheugenkaart is.

## Licenties

Made for



iPod iPhone iPad

"Made for iPod" en "Made for iPhone" en "Made for iPad" betekenen dat een elektronisch accessoire ontworpen is om speciaal op een iPod, iPhone of iPad aangesloten te worden en door de ontwikkelaar gecertificeerd is om te voldoen aan de prestatienormen van Apple.

Apple is niet verantwoordelijk voor de werking van dit apparaat of voor de overeenstemming ervan met de veiligheid – en registratienormen.

Wij wijzen u erop dat het gebruik van dit accessoire met iPod, iPhone, of iPad de draadloze prestatie kan beïnvloeden. iPad, iPhone, iPod, iPod classic, iPod nano en iPod touch zijn handelsmerken van Apple Inc. die in de V.S. en andere landen gedeponeerd zijn.

Het woordmerk en de logo's van Bluetooth® zijn het eigendom van Bluetooth SIG, Inc. en ieder gebruik van die merken door Panasonic Corporation vindt plaats onder licentie. Andere handelsmerken en handelsnamen zijn die van de respectievelijke eigenaren.

MPEG Layer-3 audio coding technologie onder licentie van Fraunhofer IIS en Thomson.

# Specificaties

## ■ ALGEMEEN

Stroomverbruik	34 W
Stroomverbruik tijdens de stand-by-modus*1	Ongev. 0,2 W
Stroomverbruik tijdens de stand-by-modus (Met geopend iPod dock)	Ongev. 0,5 W
Stroomtoevoer	AC 220 V tot 240 V, 50 Hz

## Afmetingen (B×H×D)

500 mm×204 mm×84 mm  
(Diepte zonder standaard: 75 mm)

Massa Ongev. 2,6 kg

Bereik bedrijfstemperatuur 0 °C tot +40 °C

Bereik bedrijfsvochtigheid 35 % tot 80 % RH (geen condens)

## ■ VERSTERKER

### Uitgangsvermogen

RMS Output Power Stereo mode

Voorkanaal (beide kanalen aangedreven)

20 W per kanaal (6 Ω), 1 kHz, 10 % THD

Totale RMS Stereo Mode Power 40 W

## ■ TUNER

Preset geheugen FM 30 stations

### Frequentiemodulatie (FM)

Frequentiebereik 87,50 MHz tot 108,00 MHz (50 kHz stap)

Antenneterminals 75 Ω (niet gebalanceerd)

## ■ SC-HC38DB DAB

DAB-geheugens 20 kanalen

### Frequentieband (golflengte)

Band III (LOCAL) 10B tot 12D  
(211,648 MHz tot 229,072 MHz)

Band III (ALL BAND III) 5A tot 13F  
(174,928 MHz tot 239,200 MHz)

### Gevoeligheid \*BER 4x10<sup>-4</sup>

Min. Vereisten -98 dBm

### DAB-buitenantenne

Aansluiting F - Connector (75 Ω)

## ■ DISK

Afgespeelde disk (8 cm of 12 cm)

CD, CD-R/RW (CD-DA, MP3\*2)

### Pick up

Golflengte 790 nm (CD)

### Audio Output (Disk)

Aantal kanalen 2-kanaals (FL, FR)

## ■ LUIDSPREKERSYSTEEM

### Type

1-weg, 1 luidsprekersysteem (Passieve Radiator)

### Luidsprekereenhe(i)d(en)

Volledig bereik 6,5 cm Conus type×1 per kanaal

### Passieve Radiator

8 cm×2 per kanaal

### Impedantie

6 Ω

## ■ AANSLUITINGEN

### “IPOD\_DOCK”-verbinding

DC OUT 5 V 1,0 A MAX

### “IPOD\_PORT”-verbinding

DC OUT 5 V 2,1 A MAX

### USB-standaard

USB 2.0 full speed

### Mediabestand-formaatondersteuning

MP3 (\*.mp3)

### USB-inrichting bestandsysteem

FAT12, FAT16, FAT32

## ■ BLUETOOTH

Bluetooth® systeemspecificatie V 3.0

### Draadloze apparatuurclassificatie

Klasse 2

### Ondersteunde profielen

A2DP, AVRCP, GAVDP

### Frequentieband

2402 MHz tot 2480 MHz  
(Adaptive Frequency Hopping)

### Activeringsafstand

10 m Zichtlijn



• De specificaties zijn zonder voorgaande kennisgeving aan wijzigingen onderhevig.

• De totale harmonische vervorming werd door een digitale spectrumanalysator gemeten.

\*1: Als de iPod/iPhone/iPad niet opgeladen wordt en het dock gesloten is.

\*2: MPEG-1 Layer 3, MPEG-2 Layer 3

# Bevestiging van het apparaat aan de muur (optioneel)

Dit toestel kan aan de muur gemonteerd worden met gebruik van de bijgeleverde muurbeugels, enz. Wees er zeker van dat de gebruikte schroef en de muur sterk genoeg zijn om een gewicht van minstens 33 kg te verdragen. De schroeven en de andere onderdelen worden niet bijgeleverd omdat het type en de afmetingen daarvan voor iedere installatie anders zullen zijn.

- Raadpleeg stap 3 van "Instructies voor de muurmontage" voor details over de vereiste schroeven.
- Zorg ervoor dat u het valpreventiekoord als een tweede veiligheidsmaatregel vastmaakt.

## Accessoires voor de installatie

### Bijgeleverde accessoires

- 1 Veiligheidshouder
- 1 Schroef
- 2 Muurbeugels

### Extra vereiste accessoires (in de handel verkrijgbaar)

- 4 Bevestigingsschroeven voor muurbeugel
- 1 Bevestigingsschroef voor veiligheidshouder
- 1 Valpreventiekoord\*1
- 1 Schroefoog

\*1: Gebruik een snoer dat in staat is meer dan 33 kg te verdragen (met een diameter van circa 1,5 mm).

- Bewaar de veiligheidshouder buiten het bereik van kinderen om inslikken ervan te voorkomen.
- Bewaar de schroeven buiten het bereik van kinderen om inslikken ervan te voorkomen.
- Bewaar de beugels voor de muurmontage buiten het bereik van kinderen om inslikken ervan te voorkomen.

## Vorzorgsmaatregelen voor de veiligheid

Er wordt een professionele installatie vereist. De installatiewerken mogen door niemand anders dan door een gekwalificeerde installateur uitgevoerd worden. **PANASONIC DRAAGT GEEN VERANTWOORDELIJKHEID VOOR SCHADE AAN EIGENDOM EN/OF ERNSTIG LETSEL, INCLUSIEF DODELIJK LETSEL, DAT VOORTKOMT UIT DE ONJUISTE INSTALLATIE OF DE INCORRECTE HANTERING.**

- Zorg ervoor dit toestel te installeren zoals aangegeven wordt in deze gebruiksaanwijzing.

## Instructies voor de muurmontage

Schakel het apparaat uit voordat de installatie plaatsvindt en haal het netvoedingsnoer uit het stopcontact.

- 1 Maak de voetplaat van het apparaat los.
  - ↳ Draai de bevestigingsschroef (2 stuks) op de onderkant van het toestel los.
  - ↳ Trek de standaard voorzichtig los van het toestel, zoals getoond wordt.
  - Bewaar de weggenomen schroeven en de voetplaat op een veilige plaats.

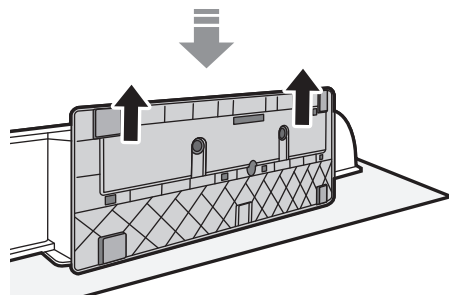
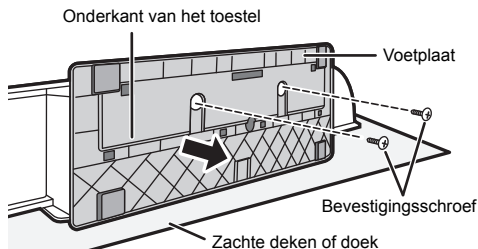

- 2 Meet en markeer de positie van de beugels voor muurbevestiging (beide zijden).

↳ Gebruik onderstaande afbeeldingen om de posities van de schroeven op te zoeken.

### Positie voor bevestiging van de montagebeugels op de muur

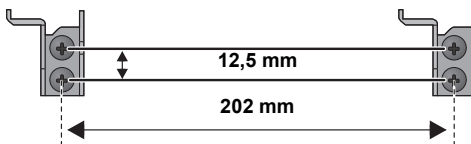

### Vereiste ruimte

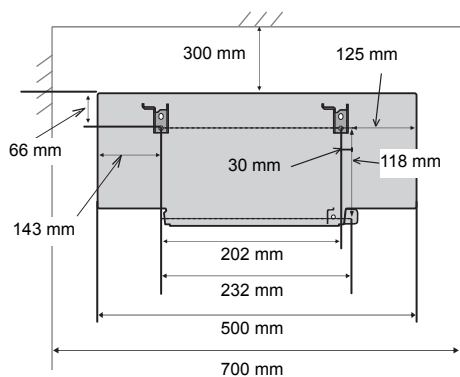

**3** Bevestig de montagebeugels op de muur met de 2 (niet bijgeleverde) schroeven (beide kanten).

- Gebruik een luchtbelwaterpas om zeker te zijn van de nivellering van beide muurbeugels.

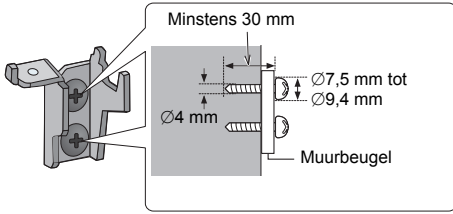

**4** Bevestig de veiligheidshouder op het toestel met de (bijgeleverde) schroef.

↳ Aanhaalkoppel schroeven: 50 N•cm tot 70 N•cm.

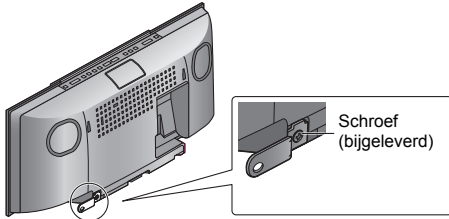

**5** Bevestig het (niet bijgeleverde) valpreventiekoord op dit toestel.

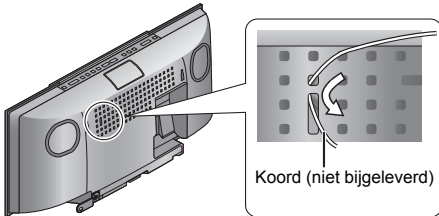

**6** Haak het toestel met beide handen stevig vast aan de montagebeugels op de muur.

- Sluit de antenne en het netsnoer aan op het toestel voordat u het toestel aan de muur bevestigt. (→ 59)
- Nadat u het toestel opgehangen heeft, laat u het voorzichtig los om er zeker van te zijn dat het stevig aan de muur bevestigd is.

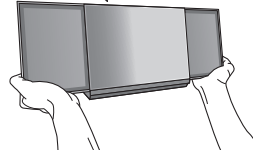
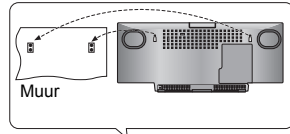

**7** Draai de (niet bijgeleverde) bevestigingsschroef van de veiligheidshouder vast om de veiligheidshouder aan de muur te bevestigen.

- Raadpleeg stap 3 voor de vereisten voordat u gaat schroeven.

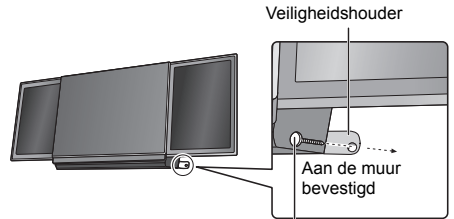

Bevestigingsschroef voor veiligheidshouder (niet bijgeleverd)

**8** Bevestig het (niet bijgeleverde) valpreventiekoord aan de muur.

- Zorg ervoor dat de speling minimaal is.

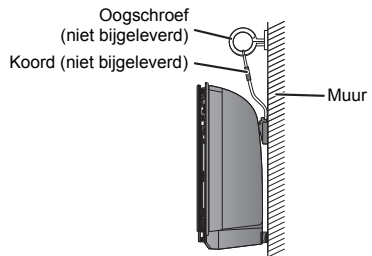





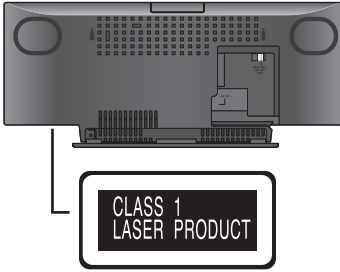

Pursuant to the applicable EU legislation  
Panasonic Marketing Europe GmbH  
Panasonic Testing Centre  
Winsbergring 15, 22525 Hamburg, Germany



**Panasonic Corporation**  
**Web Site:** <http://panasonic.net>



© Panasonic Corporation 2012

**RQT9744-D**  
F1212HS0