

# Moniteur

## Manuel de l'utilisateur

La couleur et l'aspect du produit peuvent varier en fonction du modèle, et ses spécifications peuvent être modifiées sans préavis pour des raisons d'amélioration des performances.



# Table des matières

---

## CONSIGNES DE SÉCURITÉ ESSENTIELLES

Avant de commencer .....	1-1
Conservation et entretien .....	1-2
Nettoyage du moniteur .....	1-3
Consignes de sécurité .....	1-4

## INSTALLATION DE L'APPAREIL

Contenu de l'emballage .....	2-1
Installation du pied .....	2-2
Installation du support pour fixation murale .....	2-3
Connexion à un PC .....	2-4
Verrouillage Kensington .....	2-5

## UTILISATION DE L'APPAREIL

Réglage de la résolution optimale .....	3-1
Tableau des modes de signal standard .....	3-2
Installation du pilote de périphérique .....	3-3
Boutons de commande de l'appareil .....	3-4
Utilisation du menu de réglage sur écran (OSD: On Screen Display, Affichage à l'écran) .....	3-5

## INSTALLATION DU LOGICIEL

Natural Color .....	4-1
MagicTune .....	4-2
MultiScreen .....	4-3
MagicRotation .....	4-4

## DÉPANNAGE

Autodiagnostic du moniteur .....	5-1
Avant de contacter le service d'assistance .....	5-2
Foire aux questions .....	5-3

## INFORMATIONS COMPLÉMENTAIRES

Caractéristiques .....	6-1
Fonction d'économie d'énergie .....	6-2
Comment contacter SAMSUNG dans le monde .....	6-3
Les bons gestes de mise au rebut de ce produit (Déchets d'équipements électriques et électroniques) - Europe uniquement .....	6-4



# 1 Consignes de sécurité essentielles

---

## 1-1 Avant de commencer

---

### Icônes utilisées dans ce manuel

ICÔNE	NOM	SIGNIFICATION
	Attention	Indique des situations où la fonction pourrait ne pas fonctionner ou où le réglage pourrait être annulé.
	Remarque	Indique une astuce ou un conseil au sujet de l'utilisation d'une fonction.

### Utilisation de ce manuel

- Lisez attentivement les consignes de sécurité avant d'utiliser ce cet appareil.
- Si un problème survient, reportez-vous à la section "Dépannage".

### Avis de copyright

Le contenu de ce manuel peut être modifié sans préavis pour des raisons d'amélioration des performances.

Copyright © 2011 Samsung Electronics Co., Ltd. Tous droits réservés.

Le copyright de ce manuel est détenu par Samsung Electronics, Co., Ltd.

Le contenu de ce manuel ne peut être reproduit, distribué ou utilisé, en tout ou en partie, sous quelque forme que ce soit, sans l'autorisation écrite de Samsung Electronics, Co., Ltd.

Le logo SAMSUNG et SyncMaster sont des marques déposées de Samsung Electronics, Co., Ltd.

Microsoft, Windows et Windows NT sont des marques déposées de Microsoft Corporation.

VESA, DPM et DDC sont des marques déposées de la Video Electronics Standard Association.

Le logo ENERGY STAR® est une marque déposée de l'Agence américaine pour l'environnement.

Toutes les autres marques mentionnées dans le présent document appartiennent à leurs propriétaires respectifs.

## 1-2 Conservation et entretien

### Entretien des surfaces extérieures et de l'écran

Nettoyez l'appareil à l'aide d'un chiffon sec et doux.

- Ne nettoyez pas l'appareil au moyen d'un produit inflammable, tel que du benzène ou du solvant, ni à l'aide d'un chiffon humide. Vous pourriez provoquer une défaillance de l'appareil.
- Ne griffez pas l'écran à l'aide d'un ongle ni d'un objet pointu. Vous pourriez rayer ou endommager l'appareil.
- Ne nettoyez pas l'appareil en projetant directement de l'eau dessus.

La présence d'eau à l'intérieur de l'appareil présente un risque d'incendie, d'électrocution ou de défaillance.

- En cas d'emploi d'un humidificateur supersonique, les caractéristiques inhérentes du matériau peuvent entraîner l'apparition d'une tache blanche à la surface du modèle brillant.

 L'apparence et la couleur peuvent varier en fonction du modèle.

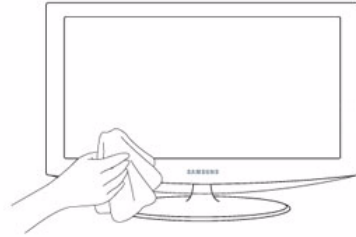

### Sécurisation de l'emplacement d'installation

- Respectez les distances requises entre le produit et d'autres objets (p. ex. murs) pour assurer une ventilation adéquate. Le non-respect de cette consigne pourrait provoquer un incendie ou un problème avec le produit en raison de l'augmentation de la température interne de ce dernier.

Installez le produit de manière à respecter les distances requises indiquées sur la figure.

 L'aspect peut varier en fonction du produit.

Installation du produit sur un support

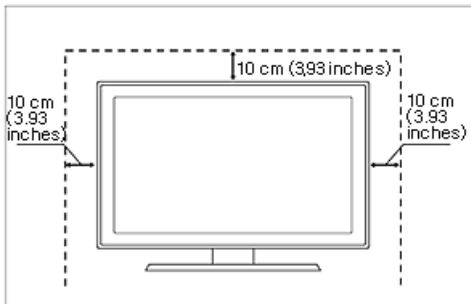

Montage mural du produit

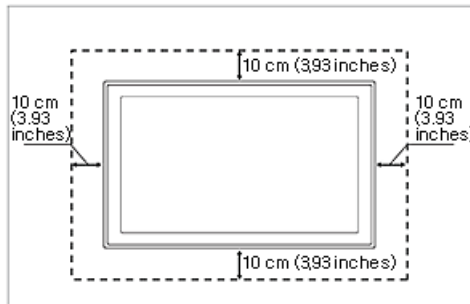

### A propos des images persistantes

- L'affichage d'une image fixe pendant un long délai peut provoquer l'apparition d'une image ou d'une tache persistante sur l'écran. Si vous laissez l'appareil inutilisé pendant un long moment, activez son mode d'économie d'énergie ou l'écran de veille.
- En raison des contraintes technologiques du fabricant de l'écran, il se peut que les images générées par cet appareil semblent plus claires ou plus sombres que la normale, d'environ 1 ppm (part par million) de pixel.  
Nombre de sous-pixels par type d'écran : Nombre de sous-pixels = résolution horizontale max. x résolution verticale max. x 3  
Exemple : Si la résolution maximale est de 1920 x 1080, le nombre de sous-pixels vaut 1920 x 1080 x 3 = 6.220.800.

## 1-3 Nettoyage du moniteur

### Nettoyage du moniteur

- L'écran et l'extérieur du moniteur haute technologie se rayent facilement, prenez en soin. Pour nettoyer le moniteur, suivez la procédure ci-dessous .

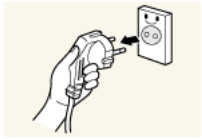

- Eteignez le moniteur et le PC.
- Débranchez le câble d'alimentation du moniteur.

- Pour éviter tout choc électrique, débranchez le câble en le tenant par la prise et ne le touchez pas avec des mains mouillées.



- Essuyez le moniteur à l'aide d'un chiffon doux légèrement humide ayant été essoré.



- N'utilisez pas d'agent nettoyant contenant de l'alcool ou des solvants, ou actif sur les surfaces.

L'extérieur du moniteur risquerait de se décolorer ou craqueler et le revêtement du panneau de se décoller.



- Veillez à ne pas pulvériser d'eau ou de produit de nettoyage directement sur le moniteur. Le liquide risquerait, en effet, de pénétrer dans le moniteur et de provoquer un choc électrique, un incendie ou une panne.

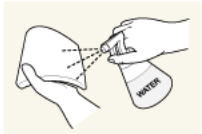

- Nettoyez l'extérieur du moniteur à l'aide d'un chiffon doux et légèrement humidifié.

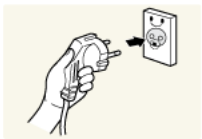

- Rebranchez le câble sur le moniteur après le nettoyage.
- Allumez le moniteur et le PC.



### Instructions de stockage

- L'utilisation d'un brumisateur à ultrasons peut entraîner l'apparition de taches blanches sur les produits brillants.

- Contactez le service client le plus proche (payant) pour nettoyer l'intérieur du moniteur.

## 1-4 Consignes de sécurité

### Icônes utilisées pour les consignes de sécurité

ICÔNE	NOM	SIGNIFICATION
	Avertissement	Le non-respect des instructions accompagnées de ce symbole peut entraîner des dommages corporels graves, voire mortels.
	Attention	Le non-respect des instructions accompagnées de ce symbole peut entraîner des dommages corporels ou matériels.

### Signification des symboles



Ne pas exécuter.



A exécuter.



Ne pas démonter.



Le cordon d'alimentation doit être débranché de la prise murale.



Ne pas toucher.



Mise à la terre requise pour éviter tout risque d'électrocution.

### Alimentation électrique

 L'image du produit utilisée dans les illustrations suivantes pour référence peut différer du produit réel.

#### Avertissement

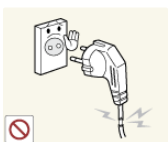

Évitez d'utiliser une fiche, un cordon ou une prise d'alimentation endommagé.

- Cela pourrait provoquer un choc électrique ou un incendie.



Évitez de brancher plusieurs appareils électriques sur une même prise murale.

- Le non-respect de cette consigne pourrait entraîner un risque d'incendie en raison de la surchauffe de la prise murale.



Évitez de brancher ou de débrancher l'alimentation électrique si vous avez les mains humides.

- Cela engendrerait un risque d'électrocution.

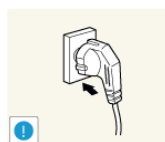

Branchez solidement le cordon d'alimentation.

- Le non-respect de cette consigne risque de provoquer un incendie.

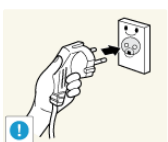

Veillez à brancher le cordon d'alimentation à une prise murale avec mise à la terre (pour équipements d'isolation de classe 1 uniquement).

- Cela pourrait provoquer un choc électrique ou une blessure.



Évitez de plier ou de tordre excessivement le cordon d'alimentation, ainsi que de placer des objets lourds dessus.

- Le cordon d'alimentation pourrait être endommagé, ce qui pourrait entraîner un risque d'électrocution ou d'incendie.

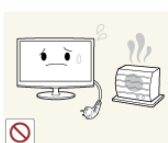

Tenez le cordon d'alimentation et l'appareil éloigné de tout système de chauffage.

- Cela pourrait provoquer un choc électrique ou un incendie.



Si les broches du cordon d'alimentation ou de la prise murale sont couvertes de poussière, essuyez-les à l'aide d'un chiffon sec.

- Le non-respect de cette consigne risque de provoquer un incendie.

## Attention

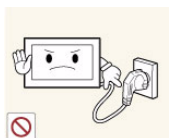

Évitez de débrancher la prise électrique lorsque l'appareil fonctionne.

- Vous risqueriez d'endommager le produit en raison d'un choc électrique.

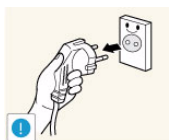

Lorsque vous débranchez le cordon d'alimentation de la prise murale, veillez à le tenir par la prise et pas par le cordon.

- Cela pourrait provoquer un choc électrique ou un incendie.

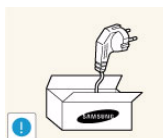

Veillez à n'employer que le cordon d'alimentation fourni par notre société. N'utilisez pas le cordon d'alimentation d'un autre appareil électrique.

- Cela pourrait provoquer un choc électrique ou un incendie.

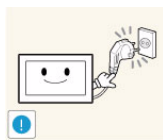

Branchez le cordon d'alimentation à une prise murale aisément accessible.

- Si un problème survient sur l'appareil, vous devez débrancher le cordon d'alimentation afin de couper totalement l'alimentation électrique. Le bouton de mise hors tension de l'appareil ne permet pas de couper totalement l'alimentation électrique.

## Installation

### Avertissement



Évitez de poser des bougies, des produits insectifuges ou des cigarettes allumées sur l'appareil, ainsi que d'installer l'appareil à proximité d'un système de chauffage.

- Le non-respect de cette consigne risque de provoquer un incendie.



Demandez à un technicien ou à une société spécialisée d'installer l'appareil si vous voulez le fixer à un mur.

- Le non-respect de cette consigne risque de provoquer une blessure.
- Veillez à employer la fixation murale appropriée.



Évitez d'installer l'appareil dans un endroit mal ventilé, tel qu'une bibliothèque ou un placard.

- Le non-respect de cette consigne pourrait entraîner un risque d'incendie en raison d'une surchauffe interne.

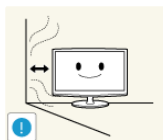

Installez l'appareil à au moins 10 cm du mur afin de garantir son aération.

- Le non-respect de cette consigne pourrait entraîner un risque d'incendie en raison d'une surchauffe interne.



Tenez les sacs en plastique emballant l'appareil hors de portée des enfants.

- Un enfant pourrait placer un tel sac sur sa tête et risquer d'étouffer.



Évitez d'installer l'appareil à un endroit instable ou exposé à des vibrations excessives, comme sur une étagère instable ou inclinée.

- L'appareil risquerait de tomber et d'être endommagé ou de provoquer des dommages corporels.
- Si vous utilisez l'appareil à un endroit exposé à des vibrations excessives, il risque de subir une défaillance ou de provoquer un incendie.



Évitez d'installer l'appareil dans un endroit exposé à la poussière, à l'humidité (sauna), à l'huile, à la fumée ou à l'eau (gouttes de pluie, par exemple), ou encore dans un véhicule.

- Cela engendrerait un risque d'électrocution ou d'incendie.



Évitez d'installer l'appareil à un endroit exposé à la lumière directe du soleil, ou près d'une source de chaleur telle qu'une cheminée ou un radiateur.

- Le non-respect de cette consigne pourrait réduire la durée de vie de l'appareil ou provoquer un incendie.



Installez l'appareil hors de portée des enfants.

- Si un enfant manipule l'appareil, celui-ci risque de tomber et de le blesser.
- Comme l'avant de l'appareil est sa partie la plus lourde, installez-le sur une surface plane et stable.

## Attention



Ne laissez pas tomber l'appareil lorsque vous le déplacez.

- Vous pourriez provoquer une défaillance de l'appareil ou vous blesser.

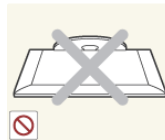

Ne placez pas l'appareil directement face vers le bas sur le sol.

- Vous risqueriez d'endommager l'écran ou l'appareil.



Lorsque vous installez l'appareil sur une console ou une étagère, veillez à ce que l'avant de l'appareil ne dépasse pas de celle-ci.

- L'appareil risquerait de tomber et d'être endommagé ou de provoquer des dommages corporels.
- Veillez à employer une armoire ou une étagère adaptée à la taille de l'appareil.



Lorsque vous abaissez l'appareil, manipulez-le avec précaution.

- Le non-respect de cette consigne pourrait provoquer une défaillance de l'appareil ou une blessure.



Si l'appareil est installé à un endroit où les conditions d'utilisation varient considérablement, l'environnement risque de provoquer un grave problème de qualité. Dans ce cas, n'installez l'appareil qu'après avoir consulté l'un de nos techniciens à ce sujet.

- Les endroits exposés à de la poussière microscopique, à des produits chimiques, à des températures trop hautes ou trop basses, à un haut degré d'humidité, comme un aéroport ou une gare, où l'appareil est constamment utilisé pendant longtemps, etc.



## Utilisation

### Avertissement



L'appareil emploie un courant à haute tension. Vous ne devez donc jamais démonter, réparer ou modifier l'appareil.

- Cela pourrait provoquer un incendie ou un choc électrique.
- Si l'appareil doit être réparé, contactez un centre de service.



Si l'appareil produit un bruit anormal, ou s'il dégage une odeur de brûlé ou de la fumée, débranchez immédiatement le cordon d'alimentation et contactez un centre de service.

- Cela pourrait provoquer un choc électrique ou un incendie.



Si vous laissez tomber l'appareil ou si son boîtier est endommagé, éteignez-le et débranchez le cordon d'alimentation. Contactez un centre de service.

- Cela pourrait provoquer un incendie ou un choc électrique.

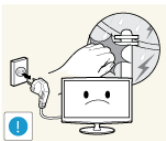

En cas d'orage, débranchez le cordon d'alimentation et ne touchez en aucun cas le câble d'antenne, car une telle situation est dangereuse.

- Cela pourrait provoquer un choc électrique ou un incendie.



Évitez de déplacer l'appareil en tirant sur le cordon d'alimentation ou sur le câble d'antenne.

- Le non-respect de cette consigne pourrait endommager le câble et entraîner un risque d'électrocution ou d'incendie, ou une défaillance de l'appareil.

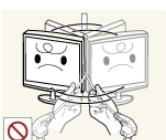

Évitez de soulever l'appareil et de le déplacer en tirant sur le cordon d'alimentation ou sur le câble de signal.

- Le non-respect de cette consigne pourrait endommager le câble et entraîner un risque d'électrocution ou d'incendie, ou une défaillance de l'appareil.



Lorsque vous nettoyez l'appareil, ne projetez pas directement de l'eau sur ses pièces.

- Veillez à ce que de l'eau ne s'infilte pas dans l'appareil.
- Le non-respect de cette consigne pourrait provoquer une défaillance de l'appareil ou une blessure.



Ne laissez pas des enfants se suspendre à l'appareil ou grimper dessus.

- L'appareil risquerait de tomber, ce qui provoquerait une blessure, voire être mortel.



Évitez de poser des objets tels que des jouets ou des biscuits sur le dessus de l'appareil.

- Si un enfant se suspend à l'appareil pour tenter de prendre un tel objet, celui-ci peut tomber, tout comme l'appareil, et provoquer des blessures potentiellement mortelles.

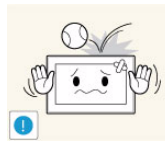

Évitez de laisser tomber un objet sur le produit ou de le heurter.

- Cela pourrait provoquer un choc électrique ou un incendie.

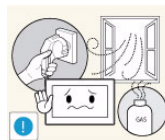

En cas de fuite de gaz, ne touchez pas l'appareil ou le cordon d'alimentation, et ventilez immédiatement la pièce.

- Une étincelle pourrait provoquer une explosion ou un incendie.
- En cas d'orage, ne touchez pas le cordon d'alimentation ni le câble d'antenne.



Évitez d'utiliser ou de poser des aérosols ou objets inflammables à proximité de l'appareil.

- Cela engendrerait un risque d'explosion ou d'incendie.



Évitez d'obstruer les fentes d'aération en plaçant une nappe ou un rideau devant.

- Le non-respect de cette consigne pourrait entraîner un risque d'incendie en raison d'une surchauffe interne.

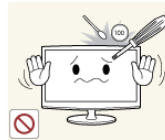

Évitez d'insérer des objets métalliques, tels que des baguettes, des pièces de monnaie ou des épingles à cheveux, ni des objets inflammables, à l'intérieur de l'appareil (fentes d'aération, ports, etc.).

- Si de l'eau ou des corps étrangers pénètrent dans l'appareil, éteignez-le, débranchez le cordon d'alimentation et contactez un centre de service.
- Le non-respect de cette consigne pourrait provoquer une défaillance de l'appareil, un choc électrique ou un incendie.



Évitez de poser de récipient contenant un liquide (vase, pot de fleurs, boissons, cosmétiques, médicaments) ni d'objets métalliques au-dessus de l'appareil.

- Si de l'eau ou des corps étrangers pénètrent dans l'appareil, éteignez-le, débranchez le cordon d'alimentation et contactez un centre de service.
- Le non-respect de cette consigne pourrait provoquer une défaillance de l'appareil, un choc électrique ou un incendie.

## Attention



L'affichage d'une image fixe pendant un long délai peut provoquer l'apparition d'une image ou d'une tache persistante sur l'écran.

- Si vous laissez l'appareil inutilisé pendant un long moment, activez son mode d'économie d'énergie ou réglez l'écran de veille en mode « image animée ».

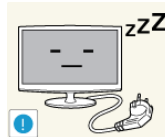

Lorsque l'appareil est inutilisé pendant un long moment, par exemple quand vous vous absentez, débranchez le cordon d'alimentation de la prise murale.

- Dans le cas contraire, une accumulation de poussière pourrait provoquer une surchauffe ou un court-circuit, ce qui présente un risque d'incendie ou d'électrocution.



Réglez la résolution et la fréquence appropriées pour l'appareil.

- Le non-respect de cette consigne risque de provoquer de la fatigue oculaire.

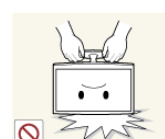

Évitez de retourner l'appareil et de le déplacer en tenant uniquement son pied.

- L'appareil risquerait de tomber et d'être endommagé ou de provoquer des dommages corporels.



Ne placez pas l'adaptateur au-dessus d'un autre adaptateur.

- Le non-respect de cette consigne risque de provoquer un incendie.



Tenez l'adaptateur éloigné de toute autre source de chaleur.

- Le non-respect de cette consigne risque de provoquer un incendie.



Enlevez l'emballage en plastique de l'adaptateur avant de l'utiliser.

- Le non-respect de cette consigne risque de provoquer un incendie.

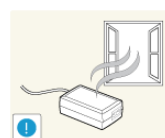

Placez toujours l'adaptateur dans une zone bien ventilée.



Veillez à ce que l'adaptateur n'entre pas en contact avec de l'eau afin qu'il ne soit pas mouillé.

- Ceci pourrait provoquer un dysfonctionnement, un choc électrique ou un incendie. N'utilisez pas l'adaptateur à proximité d'un plan d'eau ou à l'extérieur, et ce, tout particulièrement lorsqu'il pleut ou qu'il neige. Veillez également à ne pas mouiller l'adaptateur lorsque vous nettoyez le sol à l'eau.

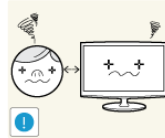

Ne regardez pas l'appareil de trop près pendant un long moment, car vous risqueriez de subir des troubles oculaires permanents.



Evitez d'employer un humidificateur ou un appareil de cuisson à proximité de l'appareil.

- Cela pourrait provoquer un choc électrique ou un incendie.

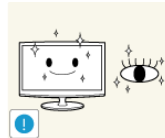

Il importe de laisser vos yeux se reposer (5 minutes par heure) lorsque vous regardez le moniteur de l'appareil pendant un long moment.

- Vous réduirez ainsi votre fatigue oculaire.

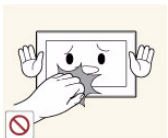

L'écran chauffe lorsqu'il est utilisé pendant une longue période. Evitez donc de toucher l'appareil.



Conservez les petits accessoires hors de portée des enfants.



Faites preuve de prudence lors du réglage de l'angle de l'appareil ou de la hauteur du pied.

- Vous pourriez vous blesser en vous coinçant un doigt ou la main.
- Si l'appareil est incliné de manière excessive, celui-ci risque de tomber et de provoquer des dommages corporels.



Evitez de poser un objet lourd sur l'appareil.

- Le non-respect de cette consigne pourrait provoquer une défaillance de l'appareil ou une blessure.

## Position appropriée lors de l'utilisation de l'appareil

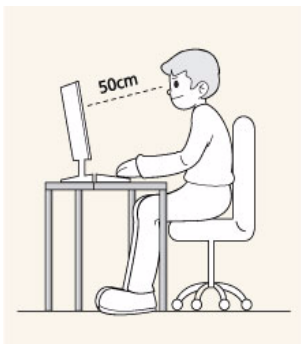

Veillez à adopter une position appropriée lorsque vous utilisez l'appareil.

- Le dos doit être droit.
- Regardez l'écran depuis une distance de 45 à 50 cm. Faites face à l'écran et placez-le en dessous du niveau des yeux.
- Réglez l'angle de l'appareil de façon à ce qu'aucune lumière ne soit réfléchi sur l'écran.
- Vos coudes doivent former un angle droit et vos bras être de niveau avec le dos de la main.
- Vos coudes doivent former un angle droit.
- Posez les talons à plat sur le sol tout en décrivant, avec les genoux, un angle de 90 degrés ou plus. Positionnez vos bras de façon à ce qu'ils se trouvent en dessous du niveau de votre cœur.







## 2 Installation de l'appareil

### 2-1 Contenu de l'emballage

- Déballez l'appareil et vérifiez si vous disposez bien des éléments suivants.
- Entrez l'emballage d'origine au cas où vous devriez déménager l'appareil ultérieurement.

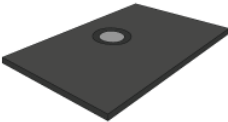
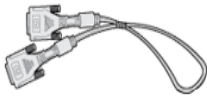

Moniteur

CONTENU			
			
Manuel d'installation	Garantie de l'appareil (Non disponible partout)	Manuel de l'utilisateur	Cordon d'alimentation
			
Adaptateur c.c.	Support		
OPTION			
			
Câble DVI	Câble D-Sub		

- Les câbles fournis peuvent varier selon le produit acheté.

## 2-2 Installation du pied

Avant de monter l'appareil, posez-le sur une surface plane et stable, de telle façon que l'écran soit orienté vers le bas.

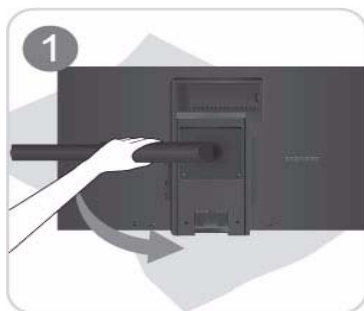

Posez un chiffon doux sur la table, afin de protéger l'appareil. Posez l'appareil sur le chiffon de telle façon que sa partie avant soit tournée vers le bas.

Ne retirez pas la broche d'arrêt avant d'installer la base.

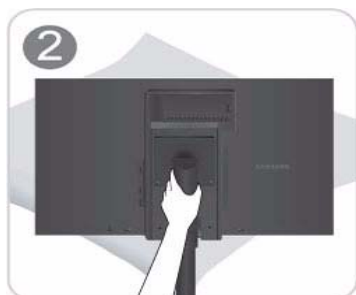

Soutenez le corps de l'appareil à l'aide d'une main comme le montre l'illustration.

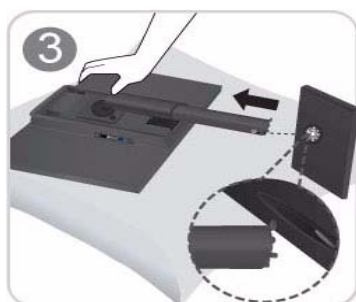

Insérez la base du pied dans l'élément de connexion dans le sens indiqué sur l'illustration.

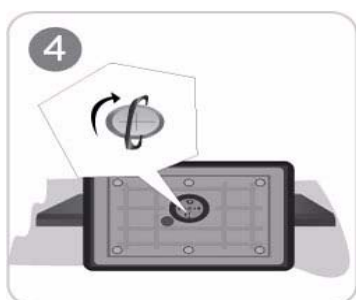

Tournez complètement la vis de connexion dans le bas du pied, de façon à ce qu'il soit solidement fixé.

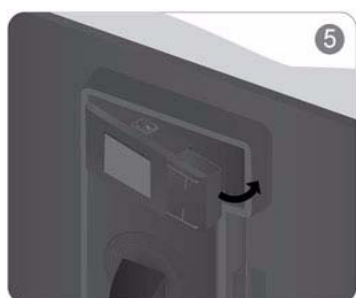

Installez l'adaptateur dans le logement situé à l'arrière du moniteur, comme illustré.

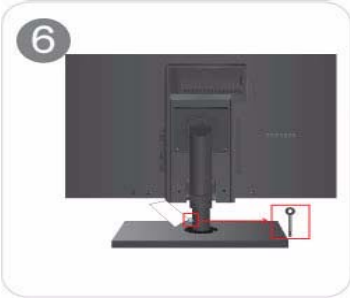

Après l'installation de la base, soulevez le moniteur comme indiqué dans l'illustration. Vous pouvez maintenant retirer la broche d'arrêt pour régler le pied.



Enfoncez l'adaptateur puis faites-le pivoter dans le sens de la flèche pour le retirer.



- Attention

Evitez de soulever l'appareil en le tenant uniquement par le pied.

🔧 Le désassemblage s'effectue dans l'ordre inverse à celui de l'assemblage.



Lorsque vous faites pivoter l'écran de l'horizontale à la verticale, inclinez-le d'abord vers le bas au maximum.

**A** Butée de socle

## 2-3 Installation du support pour fixation murale

L'appareil est fourni avec un support mural de 100 mm x 100 mm / 100 mm x 200 mm (3,9 pouces x 3,9 pouces / 3,9 inches x 7,9 pouces) conforme aux normes VESA.

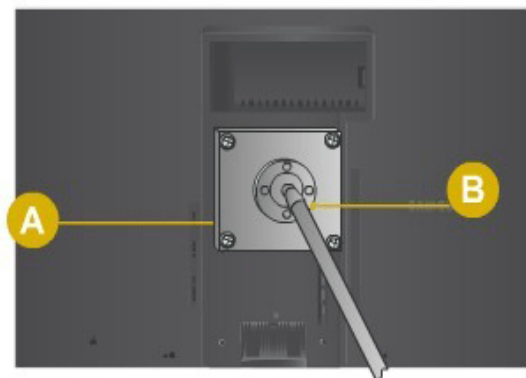

**Socle HAS**

- A** Fixation du support
- B** Support (facultatif)

1. Eteignez l'appareil et débranchez le cordon d'alimentation de la prise murale.
2. Posez un chiffon doux ou un coussin sur une surface plane, afin de protéger l'appareil. Posez l'appareil sur le chiffon de telle façon que sa partie avant soit tournée vers le bas.
3. Démontez le pied.
4. Alignez la fente de la partie de l'appareil à relier au support sur la fente du support (pied de bureau, support pour fixation murale ou autre support) et fixez solidement le support en serrant la vis.

- !** • Si vous employez une vis plus longue que nécessaire, vous risquez d'endommager l'intérieur de l'appareil.
- Pour les fixations murales non conformes aux spécifications VESA standard, la longueur des vis peut varier, selon leurs spécifications.
- N'employez pas de vis non conformes aux spécifications VESA standard et ne forcez pas en les serrant. Vous risqueriez d'endommager l'appareil ou de le faire tomber et de vous blesser. La société décline toute responsabilité quand à d'éventuels dommages matériels ou corporels.
- La société décline toute responsabilité quand à d'éventuels dommages de l'appareil ou corporels dus à l'emploi d'un pied non conforme aux spécifications indiquées ou à une installation réalisée par une personne qui n'est pas un installateur agréé.
- Lorsque vous installez l'appareil à l'aide d'une fixation murale, optez pour une fixation qui s'écarte au moins de 10 cm du mur.
- La société décline toute responsabilité quand à d'éventuels problèmes résultant de l'emploi d'un pied non conforme aux spécifications indiquées.
- Utilisez le support mural conformément aux standards internationaux.

## 2-4 Connexion à un PC

 L'élément de connexion peut varier en fonction du modèle.

1. Branchez l'appareil à un PC conformément à la sortie vidéo prise en charge par le PC.

- Lorsque la carte graphique comporte une sortie D-Sub (<Analogique>)
  - Connectez le port [RGB IN] de l'appareil au port [D-SubD-Sub] du PC à l'aide du câble D-Sub.

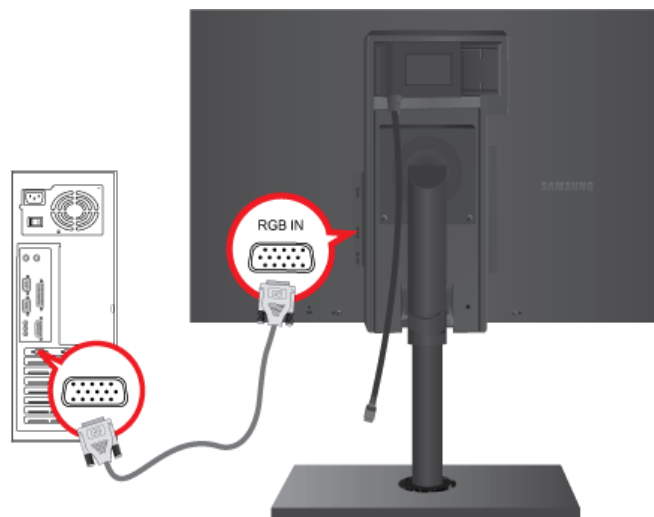

- Lorsque la carte graphique comporte une sortie DVI (<Digital>)
  - Connectez le port [DVI IN] de l'appareil au port [DVI] du PC à l'aide du câble DVI.

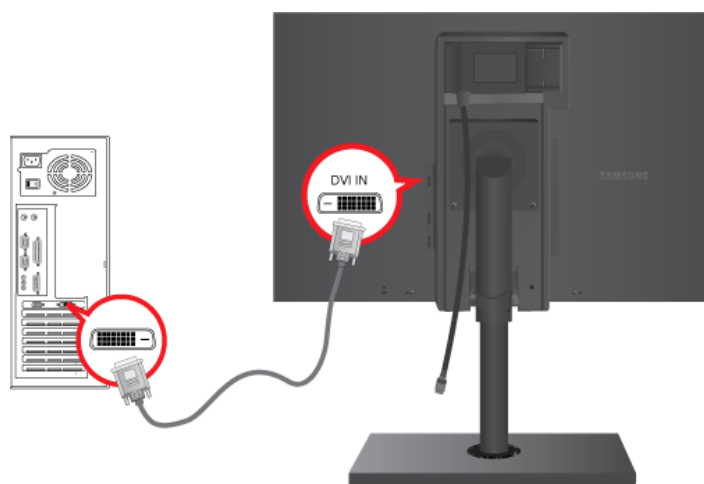

 La [DVI IN] borne est fournie uniquement avec les modèles numériques (DVI).

2. Connectez l'adaptateur Alimentation au port [DC 14V] situé à l'arrière de l'appareil. Branchez le cordon d'alimentation sur l'adaptateur et la prise murale.

La tension d'entrée est adaptée automatiquement.

POWER ON [ | ] / OFF



Allume et éteint le moniteur.



Une fois l'appareil connecté au PC, vous pouvez l'allumer et l'utiliser.

3. Vous pouvez fixer les câbles comme illustré ci-dessous.



## 2-5 Verrouillage Kensington

Un verrouillage Kensington est un dispositif antivol qui permet de verrouiller l'appareil, de manière à pouvoir l'utiliser en toute sécurité dans un lieu public. La forme et l'utilisation du dispositif de verrouillage pouvant varier selon le modèle et le fabricant, consultez le manuel de l'utilisateur du dispositif pour plus d'informations.

- Vous devez acheter le verrou Kensington séparément.

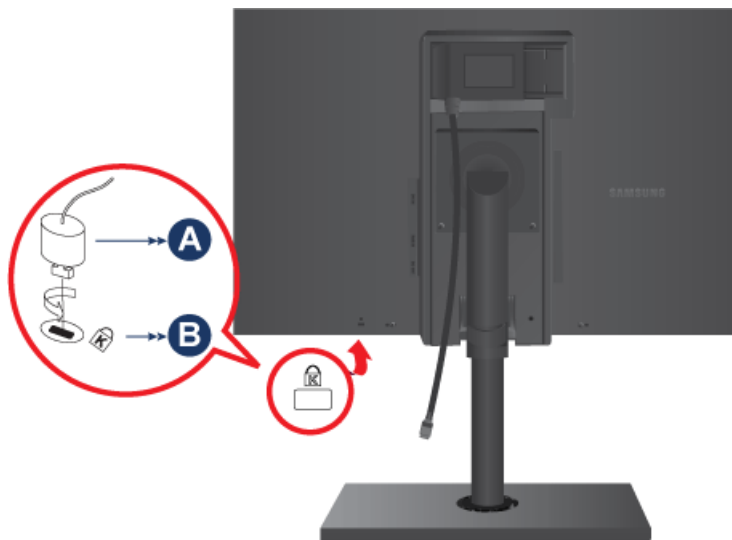

**Pour verrouiller le moniteur, procédez comme suit :**

1. Enroulez le câble de verrouillage Kensington autour d'un objet massif fixe comme un bureau ou une chaise.
2. Glissez l'extrémité du câble avec le verrou attaché au travers de l'extrémité en boucle du câble de verrouillage Kensington.
3. Insérez le dispositif de verrouillage dans le verrou Kensington du moniteur (B).
4. Fermez le verrou (A).

- Ces instructions ne sont que générales. Pour des instructions exactes, consultez le manuel de l'utilisateur fourni avec le dispositif de verrouillage.
- Vous pouvez acquérir le dispositif de verrouillage dans un magasin d'électronique, une boutique en ligne ou notre centre de service.

# 3 Utilisation de l'appareil

---

## 3-1 Réglage de la résolution optimale

---

Lorsque vous allumez l'appareil pour la première fois, un message relatif au réglage de la résolution optimale s'affiche à l'écran. Choisissez une langue et la résolution désirée.



▲/▼ : vous pouvez sélectionner la langue à l'aide de ces boutons.

MENU : Si vous appuyez sur ce bouton, le message disparaît.

- Ce message s'affiche 3 fois si la résolution optimale n'est pas sélectionnée.
- Pour régler la résolution optimale
  - Lorsque le PC est éteint, branchez l'appareil au PC, puis allumez-le.
  - Cliquez avec le bouton droit sur le bureau et sélectionnez Propriétés dans le menu contextuel.
  - Dans l'onglet Paramètres, réglez la résolution optimale.

## 3-2 Tableau des modes de signal standard

☑ Ce produit offre la meilleure qualité d'image avec les paramètres de résolution optimaux. La résolution optimale dépend de la taille de l'écran.

La qualité visuelle sera dès lors dégradée si la résolution choisie n'est pas optimale pour la taille de l'écran. Il est recommandé de régler la résolution sur une valeur optimale pour l'appareil.

Si le signal provenant du PC correspond à l'un des modes de signal standard suivants, l'écran se règle automatiquement. Toutefois, si le signal n'est pas l'un des modes suivants, il se peut que l'écran soit vierge ou que seule la LED de mise sous tension soit allumée. Configurez donc les réglages comme suit, en vous reportant à la documentation de la carte graphique.

S24A460B

MODE D'AFFICHAGE	FRÉQUENCE HORIZONTALE (KHZ )	FRÉQUENCE VERTICALE (HZ)	FRÉQUENCE D'HORLOGE (MHZ )	POLARITÉ SYNCHRONISÉE (H/ V)
IBM, 720 x 400	31,469	70,087	28,322	-/+
MAC, 640 x 480	35,000	66,667	30,240	-/-
MAC, 832 x 624	49,726	74,551	57,284	-/-
MAC, 1152 x 870	68,681	75,062	100,000	-/-
VESA, 640 x 480	31,469	59,940	25,175	-/-
VESA, 640 x 480	37,861	72,809	31,500	-/-
VESA, 640 x 480	37,500	75,000	31,500	-/-
VESA, 800 x 600	35,156	56,250	36,000	+/+
VESA, 800 x 600	37,879	60,317	40,000	+/+
VESA, 800 x 600	48,077	72,188	50,000	+/+
VESA, 800 x 600	46,875	75,000	49,500	+/+
VESA, 1024 x 768	48,363	60,004	65,000	-/-
VESA, 1024 x 768	56,476	70,069	75,000	-/-
VESA, 1024 x 768	60,023	75,029	78,750	+/+
VESA, 1152 x 864	67,500	75,000	108,000	+/+
VESA, 1280 x 800	49,702	59,810	83,500	-/+
VESA, 1280 x 960	60,000	60,000	108,000	+/+
VESA, 1280 x 1024	63,981	60,020	108,000	+/+
VESA, 1280 x 1024	79,976	75,025	135,000	+/+
VESA, 1440 x 900	55,935	59,887	106,500	-/+
VESA, 1440 x 900	70,635	74,984	136,750	-/+
VESA, 1600 x 1200	75,000	60,000	162,000	+/+
VESA, 1680 x 1050	65,290	59,954	146,250	-/+
VESA, 1920 x 1080	67,500	60,000	148,500	+/+

### Fréquence horizontale

Le temps requis pour balayer une ligne de l'extrême gauche de l'écran jusqu'à l'extrême droite est baptisé « cycle horizontal ». La réciproque du cycle horizontal est la fréquence horizontale. La fréquence horizontale s'exprime en kHz.

### Fréquence verticale

Pour que l'œil humain puisse percevoir une image, l'écran doit afficher la même image des dizaines de fois par seconde. C'est ce qu'on appelle la fréquence verticale. La fréquence verticale s'exprime en Hz.

### 3-3 Installation du pilote de périphérique

Si vous installez le pilote de périphérique, vous pourrez régler la résolution et la fréquence optimales de l'appareil. Ce pilote se trouve sur le CD-ROM fourni avec l'appareil. Si le fichier fourni est endommagé, contactez un centre de service ou consultez le site Web de Samsung Electronics (<http://www.samsung.com/>), où vous pouvez télécharger le pilote.

1. Insérez le CD d'installation du pilote dans le lecteur de CD-ROM.
2. Cliquez sur Pilote Windows .
3. Terminez l'installation en suivant les instructions affichées à l'écran.
4. Sélectionnez le modèle de votre appareil dans la liste.

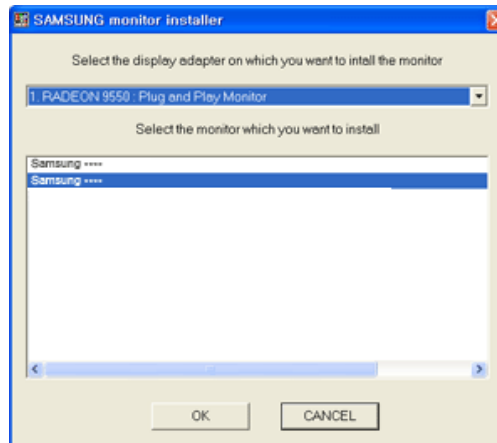

5. Vérifiez si la résolution et la fréquence de rafraîchissement appropriées sont bien affichées dans le Panneau de configuration. Pour plus d'informations sur la batterie, reportez-vous à la documentation du système d'exploitation Windows.





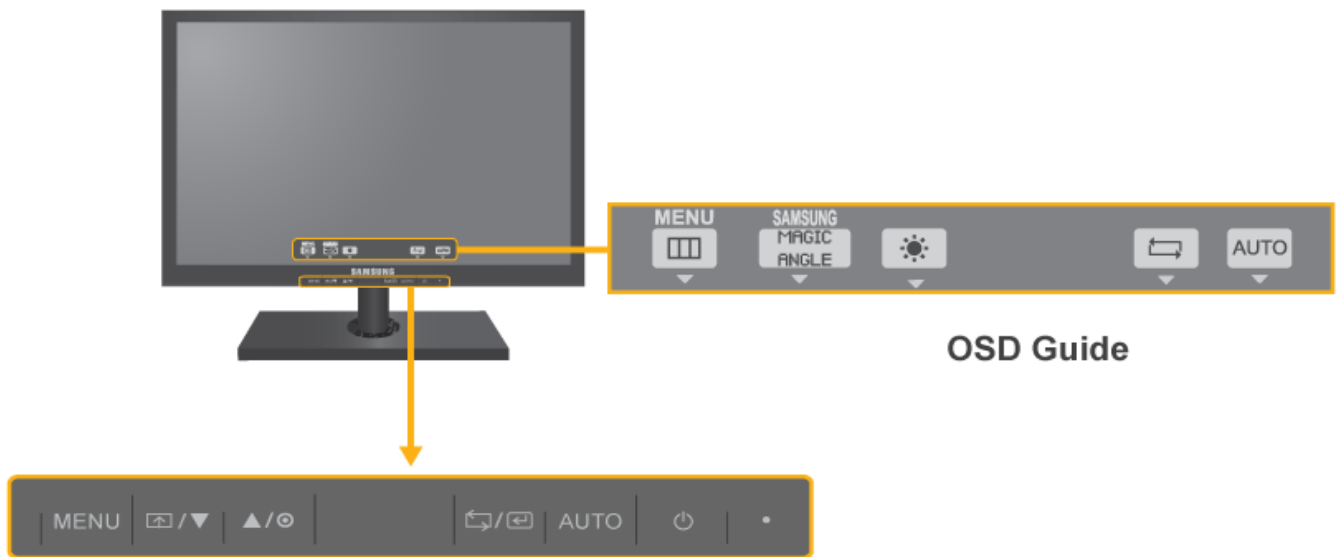



## 3-4 Boutons de commande de l'appareil

### Boutons de commande de l'appareil







- Appuyez sur l'un des boutons de l'écran. OSD Guide apparaît à l'écran.
- Si vous appuyez sur l'un des boutons situés à l'avant du moniteur, un OSD Guide affiche la fonction du bouton avant l'apparition du menu.
- Pour accéder au menu, appuyez de nouveau sur le bouton.
- OSD Guide peut varier selon les fonctions et les modèles. Veuillez vous référer à votre produit.

ICÔNE	DESCRIPTION
<b>MENU</b>	<p>Appuyez sur ce bouton pour afficher le menu sur écran (OSD).</p> <p>Il permet également de quitter le menu OSD ou de revenir au niveau supérieur de ce même menu.</p> <p>* Blocage des réglages de l'OSD</p> <p>Cette fonction verrouille l'OSD, de façon à conserver les réglages actuels ou d'empêcher qu'ils puissent être modifiés par un autre utilisateur.</p> <p>Marche: Si vous maintenez le bouton MENU enfoncé pendant 5 secondes, la fonction de verrouillage des réglages de l'OSD est activée.</p> <p>Arrêt: Si vous maintenez à nouveau le bouton MENU enfoncé pendant 5 secondes, la fonction de verrouillage est désactivée.</p> <p>🔑 Même si la fonction de verrouillage des réglages de l'OSD est activée, l'utilisateur peut régler la luminosité et le contraste, ainsi que configurer la fonction de réglage attribuée à [⏏].</p>
[⏏]	<p>L'utilisateur peut régler &lt;Touche personnelle&gt; pour faire correspondre ce bouton à l'une des fonctions suivantes. Lorsque l'utilisateur appuie sur le bouton personnalisé [⏏] après l'avoir configuré, la fonction correspondante sera exécutée.</p> <ul style="list-style-type: none"> <li>• &lt;SAMSUNG MAGIC Angle&gt; - &lt;SAMSUNG MAGIC Bright&gt; - &lt;Econ. énergie&gt; - &lt;Taille d'image&gt;</li> </ul> <p>🔑 Vous pouvez régler la fonction attribuée à Touche personnelle en choisissant &lt;CONF. ET REINIT.&gt; -&gt; &lt;Touche personnelle&gt; dans l'OSD.</p>
▲/▼	Ces boutons permettent de naviguer dans le menu ou d'ajuster une valeur dans l'OSD.

ICÔNE	DESCRIPTION
	Ce bouton permet de contrôler la luminosité de l'écran.
	<p>Ce bouton permet de sélectionner une fonction.</p> <p>Si vous appuyez sur le bouton [] alors que l'OSD n'est pas affiché, vous alternez entre les deux signaux d'entrée (Analogique/Digital). Lorsque vous modifiez le signal d'entrée en appuyant sur [] ou lorsque l'appareil est allumé, un message indiquant le signal d'entrée sélectionné s'affiche dans le coin supérieur gauche de l'écran.</p> <p> Cette fonction n'est pas disponible pour les produits dotés uniquement d'une interface Analogique.</p>
<b>AUTO</b>	<p>Appuyez sur [AUTO] pour régler automatiquement les paramètres de l'écran.</p> <p> Cette fonction n'est disponible qu'en mode Analogique.</p> <p>Si les réglages de résolution sont modifiés dans les Propriétés d'affichage, la fonction Réglage Automatique est exécutée.</p>
	<p>Appuyez sur ce bouton pour allumer ou éteindre l'appareil.</p> <p><b>LED de mise sous tension</b></p> <p>Cette LED est allumée lorsque l'appareil fonctionne normalement.</p> <p> Pour plus d'informations sur la fonction d'économie d'énergie, reportez-vous à la section fonction d'économie d'énergie dans Autres informations. Lorsque vous n'utilisez pas l'appareil pendant une longue période, il est recommandé de débrancher son cordon d'alimentation, de façon à réduire au maximum sa consommation électrique.</p>

## 3-5 Utilisation du menu de réglage sur écran (OSD: On Screen Display, Affichage à l'écran)



### Menu de réglage sur écran (OSD: On Screen Display, Affichage à l'écran) Structure

MENUS SUPÉRIEURS	SOUS-MENUS				
 IMAGE	Luminosité	Contraste	Netteté	<b>SAMSUNG MAGIC</b> Bright	<b>SAMSUNG MAGIC</b> Angle
	Régl. de base	Régl. précis			
 COULEUR	<b>SAMSUNG MAGIC</b> Color	Rouge (R)	Vert	Bleu (B)	Nuance coul.
	Gamma				
 TAILLE ET POS.	Position H	Position V	Taille d'image	Menu Position H	Menu Position V
 CONF. ET REINIT.	Réinit.	Langue	Econ. énergie	Min. arr. On/Off	Régl. min. arr.
	Mode PC/AV	Tch Nombre répét.	Touche personnelle	Source auto	Aff. heure
	Transp. des menus				
 INFORMATIONS					



 Les fonctions du moniteur peuvent varier selon les modèles. Veuillez vous référer à votre produit.





### IMAGE



MENU	DESCRIPTION
Luminosité	Permet de régler la luminosité de l'écran. <ul style="list-style-type: none"> <li> Ce menu n'est pas disponible si <b>SAMSUNG MAGIC</b>Bright est réglé sur &lt;Contraste Dynam.&gt;.</li> <li>Ce menu n'est pas disponible si la fonction &lt;Econ. énergie&gt; est activée.</li> </ul>
Contraste	Permet de régler le contraste des images affichées à l'écran. <ul style="list-style-type: none"> <li> Ce menu n'est pas disponible si <b>SAMSUNG MAGIC</b>Bright est défini sur &lt;Contraste Dynam.&gt; et mode &lt;Cinéma&gt;.</li> <li>Ce menu n'est pas disponible si <b>SAMSUNG MAGIC</b>Color est réglé sur &lt;Complet&gt; ou &lt;Intelligent&gt;.</li> </ul>

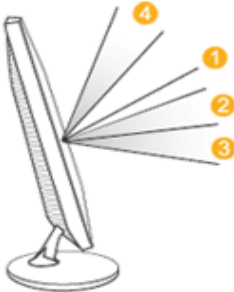
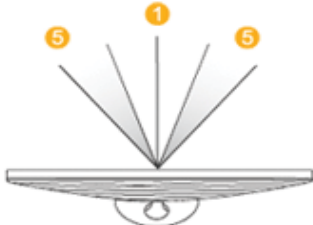







MENU	DESCRIPTION
Netteté	<p>Permet de régler la netteté des détails des images affichées à l'écran.</p> <ul style="list-style-type: none"> <li>            • Ce menu n'est pas disponible si &lt;SAMSUNG MAGIC Bright&gt; est défini sur &lt;Contraste Dynam.&gt; et mode &lt;Cinéma&gt;.         </li> <li>           • Ce menu n'est pas disponible si &lt;SAMSUNG MAGIC Color&gt; est réglé sur &lt;Complet&gt; ou &lt;Intelligent&gt;.         </li> </ul>
SAMSUNG MAGIC Bright	<p>Fournit des réglages d'image prédéfinis optimisés pour divers environnements d'utilisation, comme l'édition d'un document, la navigation sur Internet, le jeu, la visualisation de films, etc.</p> <ul style="list-style-type: none"> <li>           • &lt;Personnalisé&gt;            Si les modes d'image ne suffisent pas, l'utilisateur peut configurer directement le réglage &lt;Luminosité&gt; et &lt;Contraste&gt; à l'aide de ce mode.         </li> <li>           • &lt;Standard&gt;            Ce mode fournit les réglages d'image appropriés pour l'édition d'un document et la navigation sur Internet (texte + images).         </li> <li>           • &lt;Jeu&gt;            Ce mode fournit les réglages d'image appropriés pour utiliser des jeux à contenu graphique important et qui exigent un rafraîchissement rapide de l'écran.         </li> <li>           • &lt;Cinéma&gt;            Ce mode fournit des réglages de luminosité et de netteté similaires à ceux d'un téléviseur, pour un environnement de divertissement optimal (film, DVD, etc.).         </li> <li>           • &lt;Contraste Dynam. &gt;            Permet de régler automatiquement le contraste de l'image, de façon à équilibrer les images claires et sombres.         </li> </ul> <p>            Ce menu n'est pas disponible si la fonction &lt;SAMSUNG MAGIC Angle&gt; ou &lt;Econ. énergie&gt; est activée.         </p>

MENU	DESCRIPTION
<b>SAMSUNG MAGIC</b> Angle	<p>Cette option vous permet de bénéficier de la meilleure qualité d'affichage en fonction de l'angle de vue.</p> <p>Lorsque vous visionnez l'écran d'un point de vue inférieur, supérieur ou à côté de celui-ci, vous pouvez obtenir une qualité d'image similaire à celle que vous auriez en face de l'écran, et ce en le réglant sur le mode approprié à chaque position.</p> <p> Réglez-le sur &lt;Arr.&gt; lorsque vous le regardez tout à fait en face.</p> <ul style="list-style-type: none"> <li>• &lt;Arr.&gt; <b>1</b> - Sélectionnez cette option pour la position de face.</li> <li>• &lt;Mode Penché 1&gt; <b>2</b> - Sélectionnez cette option pour un angle de vue légèrement inférieur.</li> <li>• &lt;Mode Penché 2&gt; <b>3</b> - Sélectionnez cette option pour la position inférieure.</li> <li>• &lt;Mode Debout&gt; <b>4</b> - Sélectionnez cette option en cas de visionnage en position haute.</li> <li>• &lt;Mode Côté&gt; <b>5</b> - Sélectionnez cette option pour la vue de côté (droite ou gauche).</li> <li>• &lt;Affichage groupe&gt; - Sélectionnez lorsqu'une ou plusieurs personne(s) visionne(nt) en position <b>1, 4, 5</b> en même temps.</li> <li>• &lt;Personnalisé&gt; - Lorsque &lt;Personnalisé&gt; est sélectionné, la configuration &lt;Mode Penché 1&gt; est appliquée par défaut. L'utilisateur peut configurer la qualité d'image appropriée à ses besoins.</li> </ul> <div style="display: flex; justify-content: space-around; align-items: center;">   </div> <p> • Ce menu n'est pas disponible si &lt;SAMSUNG MAGIC Bright&gt; est défini sur &lt;Contraste Dynam.&gt; et mode &lt;Cinéma&gt;.</p> <p>• Ce menu n'est pas disponible si la fonction &lt;SAMSUNG MAGIC Color&gt; est activée.</p>
Régl. de base	<p>Elimine les lignes (interférences) verticales de l'écran.</p> <p>L'emplacement de l'écran peut être modifié après ce réglage. Dans ce cas, déplacez l'écran au moyen du menu &lt;Position H&gt; de façon à l'afficher au centre du moniteur.</p> <p> Cette fonction n'est disponible qu'en mode Analogique.</p>
Régl. précis	<p>Elimine les lignes (interférences) horizontales de l'écran.</p> <p>Si vous ne parvenez pas à éliminer toutes les interférences à l'aide de la fonction &lt;Régl. précis&gt;, effectuez un réglage à l'aide de &lt;Régl. de base&gt; puis employez à nouveau la fonction &lt;Régl. précis&gt;.</p> <p> Cette fonction n'est disponible qu'en mode Analogique.</p>

## COULEUR



MENU	DESCRIPTION
<b>SAMSUNG MAGIC</b> Color	<p>Restitue plus nettement les couleurs naturelles, sans modifier la qualité d'image, à l'aide d'une technologie d'amélioration de la qualité des images numériques mise au point par Samsung Electronics.</p> <ul style="list-style-type: none"> <li>• &lt;Arr.&gt; - Désactive la fonction &lt;SAMSUNG MAGIC Color&gt;.</li> <li>• &lt;Démon&gt; - Vous pouvez comparer les images traitées par &lt;SAMSUNG MAGIC Color&gt; aux images d'origine.</li> <li>• &lt;Complet&gt; - Génère une image plus nette, y compris dans les zones de teintes similaires à celles de la peau.</li> <li>• &lt;Intelligent&gt; - Améliore la couleur des images, sauf dans les zones de teintes similaires à celles de la peau.</li> </ul> <p> Ce menu n'est pas disponible si la fonction &lt;SAMSUNG MAGIC Angle&gt; est activée.</p>
Rouge (R)	<p>Vous pouvez affiner la valeur de couleur rouge des images selon vos préférences.</p> <p> Ce menu n'est pas disponible si &lt;SAMSUNG MAGIC Color&gt; est réglé sur &lt;Complet&gt; ou &lt;Intelligent&gt;.</p>
Vert	<p>Vous pouvez affiner la valeur de couleur verte des images selon vos préférences.</p> <p> Ce menu n'est pas disponible si &lt;SAMSUNG MAGIC Color&gt; est réglé sur &lt;Complet&gt; ou &lt;Intelligent&gt;.</p>
Bleu (B)	<p>Vous pouvez affiner la valeur de couleur bleue des images selon vos préférences.</p> <p> Ce menu n'est pas disponible si &lt;SAMSUNG MAGIC Color&gt; est réglé sur &lt;Complet&gt; ou &lt;Intelligent&gt;.</p>
Nuance coul.	<p>Vous pouvez configurer la température de couleur selon vos préférences.</p> <ul style="list-style-type: none"> <li>• &lt;Froide 2&gt; - Définit sur "très froide" la température des couleurs à l'écran.</li> <li>• &lt;Froide 1&gt; - Définit sur "froide" la température des couleurs à l'écran.</li> <li>• &lt;Normal&gt; - Règle la température de couleur de l'écran sur la température de couleur par défaut.</li> <li>• &lt;Chaude 1&gt; - Définit sur "chaude" la température des couleurs à l'écran.</li> <li>• &lt;Chaude 2&gt; - Définit sur "très chaude" la température des couleurs à l'écran.</li> <li>• &lt;Personnalisé&gt; - Choisissez ce menu pour régler manuellement la température de couleur. Si les températures de couleur prédéfinies ne vous conviennent pas, vous pouvez régler manuellement la valeur RVB.</li> </ul> <p> • Ce menu n'est pas disponible si &lt;SAMSUNG MAGIC Color&gt; est réglé sur &lt;Complet&gt; ou &lt;Intelligent&gt;.</p> <p>• Ce menu n'est pas disponible si la fonction &lt;SAMSUNG MAGIC Angle&gt; est activée.</p>
Gamma	<p>Ce menu permet de modifier l'intensité des couleurs de luminosité moyenne.</p> <ul style="list-style-type: none"> <li>• &lt;Mode1&gt; - &lt;Mode2&gt; - &lt;Mode3&gt;</li> </ul> <p> Ce menu n'est pas disponible si la fonction &lt;SAMSUNG MAGIC Angle&gt; est activée.</p>

 (Cette option n'est pas disponible si <SAMSUNG MAGIC Bright> est défini sur <Contraste Dynam.> et mode <Cinéma>.)





## TAILLE ET POS.

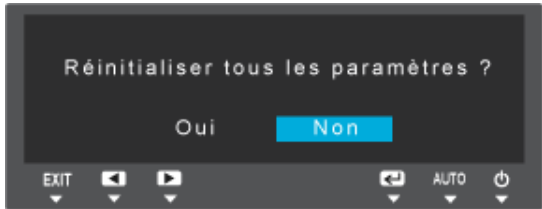

MENU	DESCRIPTION
Position H	<p>Déplace la position de la zone d'affichage de l'écran à l'horizontale.</p> <ul style="list-style-type: none"> <li>• Cette fonction n'est disponible qu'en mode Analogique.</li> <li>• Lorsqu'un signal 720P, 1080i or 1080P est en entrée en mode AV, sélectionnez &lt;Adapter à l'écran&gt; pour ajuster la position horizontale aux niveaux 0-6.</li> </ul>
Position V	<p>Déplace la position de la zone d'affichage de l'écran à la verticale.</p> <ul style="list-style-type: none"> <li>• Cette fonction n'est disponible qu'en mode Analogique.</li> <li>• Lorsqu'un signal 720P, 1080i or 1080P est en entrée en mode AV, sélectionnez &lt;Adapter à l'écran&gt; pour ajuster la position verticale aux niveaux 0-6.</li> </ul>
Taille d'image	<p>Fourni uniquement avec les modèles à écran large tels que 16:9 ou 16:10.</p> <p><b>Signaux PC</b></p> <ul style="list-style-type: none"> <li>• &lt;Auto&gt; - L'image est affichée selon le rapport L/H du signal d'entrée.</li> <li>• &lt;Large&gt; - L'image est affichée en plein écran indépendamment du rapport L/H du signal d'entrée.</li> </ul> <ul style="list-style-type: none"> <li>• Les signaux ne figurant pas dans le tableau des modes standard ne sont pas pris en charge.</li> <li>• Si la résolution optimale est activée, le rapport L/H ne change pas si &lt;Taille d'image&gt; est réglé sur &lt;Auto&gt; ou &lt;Large&gt;.</li> </ul> <p><b>Signaux AV</b></p> <ul style="list-style-type: none"> <li>• &lt;4 : 3&gt; : affiche les images au rapport d'aspect 4 : 3.</li> <li>• &lt;16 : 9&gt; : affiche les images au rapport d'aspect 16 : 9.</li> <li>• &lt;Adapter à l'écran &gt; : si un signal 720P, 1080i ou 1080P est reçu en mode d'entrée DVI, l'image est affichée telle quelle, sans être tronquée.</li> </ul> <ul style="list-style-type: none"> <li>• Cette fonction ne peut être réglée que lorsque l'entrée externe est connectée via DVI et que &lt;Mode PC/AV&gt; est réglé sur &lt;AV&gt;.</li> </ul>
Menu Position H	Vous pouvez régler la position horizontale de l'OSD.
Menu Position V	Vous pouvez régler la position verticale de l'OSD.

## ⚙️ CONF. ET REINIT.



MENU	DESCRIPTION
Réinit.	<p>Cette fonction permet de rétablir les valeurs d'usine des paramètres de qualité visuelle et de couleur.</p> <ul style="list-style-type: none"> <li>• &lt;Oui&gt; - &lt;Non&gt;</li> </ul> 
Langue	<p>Choisissez la langue de l'OSD.</p> <ul style="list-style-type: none"> <li>• <b>Deutsch, English, Español, Français, Italiano, Magyar, Polski, Português, Русский, Svenska, Türkçe, 日本語, 한국어, 汉语</b></li> </ul> <p> La langue sélectionnée n'est appliquée qu'à l'OSD de l'appareil. Ce réglage n'a aucun impact sur les autres fonctions du PC.</p>
Econ. énergie	<p>Cette fonction fournit à l'utilisateur un mode à faible consommation, qui consiste à réduire le courant de l'écran.</p> <ul style="list-style-type: none"> <li>• &lt;75%&gt; Si l'option &lt;75%&gt; est sélectionnée, la consommation d'énergie correspond à 75% de celle de la configuration par défaut.</li> <li>• &lt;50%&gt; Si l'option &lt;50%&gt; est sélectionnée, la consommation d'énergie correspond à 50% de celle de la configuration par défaut.</li> <li>• &lt;Arr.&gt; Lorsque &lt;Arr.&gt; est sélectionné, la fonction est désactivée.</li> </ul> <p> Ce menu n'est pas disponible si <b>SAMSUNG MAGIC</b> Bright est réglé sur &lt;Contraste Dynam.&gt;.</p>
Min. arr. On/Off	<p>Vous pouvez activer ou désactiver le minuteur de mise hors tension.</p> <ul style="list-style-type: none"> <li>• &lt;Arr. &gt;-&lt;Mar. &gt;</li> </ul>
Régl. min. arr.	<p>Coupe automatiquement l'alimentation lorsque le délai configuré est dépassé.</p> <p> Lorsque l'option &lt;Mar.&gt; de &lt;Min. arr. On/Off&gt; est sélectionnée, seule cette fonction est disponible.</p>

MENU	DESCRIPTION
Mode PC/AV	<p>Sélectionnez PC lors de la connexion à un PC. Sélectionnez AV lors de la connexion à un périphérique AV.</p> <ul style="list-style-type: none"> <li>• Cette fonction ne prend pas en charge le mode analogique.</li> <li>• Fourni uniquement avec les modèles à écran large tels que 16:9 ou 16:10.</li> <li>• Si le moniteur (lorsqu'il est défini sur Numérique) est en mode d'économie d'énergie ou affiche le message &lt;Vérif. câble signal&gt;, appuyez sur le bouton MENU pour afficher l'OSD. Vous pouvez sélectionner &lt;PC&gt; ou &lt;AV&gt;.</li> </ul>
Tch Nombre répét.	<p>Contrôle le délai de répétition d'un bouton. Peut être défini sur &lt;Accélération&gt;, &lt;1 sec&gt; ou &lt;2 sec&gt;. Si &lt;Pas de répétition&gt; est sélectionné, le bouton ne répond qu'une fois.</p>
Touche personneue	<p>Vous pouvez régler la fonction du bouton personnalisé sur l'une des valeurs suivantes.</p> <ul style="list-style-type: none"> <li>• &lt;SAMSUNG MAGIC Angle&gt; - &lt;SAMSUNG MAGIC Bright&gt; - &lt;Econ. énergie&gt; - &lt;Taille d'image&gt;</li> </ul>
Source auto	<ul style="list-style-type: none"> <li>• &lt;Auto&gt; - Le moniteur sélectionne automatiquement un signal d'entrée.</li> <li>• &lt;Manuel&gt; - L'utilisateur doit sélectionner manuellement le signal d'entrée.</li> </ul> <p>Non applicable pour les modèles analogiques (D-SUB) ou numériques (DVI).</p>
Aff. heure	<p>L'OSD disparaît automatiquement si l'utilisateur ne fait rien. Vous pouvez déterminer le délai d'attente avant que l'OSD ne disparaisse.</p> <ul style="list-style-type: none"> <li>• &lt;5 sec.&gt; - &lt;10 sec.&gt; - &lt;20 sec.&gt; - &lt;200 sec.&gt;</li> </ul>
Transp. des menus	<p>Vous pouvez sélectionner la transparence de l'OSD.</p> <ul style="list-style-type: none"> <li>• &lt;Arr. &gt;-&lt;Mar. &gt;</li> </ul>

## INFORMATIONS



MENU	DESCRIPTION
INFORMATIONS	<p>Affiche la fréquence et la résolution réglées sur le PC.</p> <ul style="list-style-type: none"> <li>• Pour les modèles dotés uniquement d'une interface analogique, &lt;Analogique/Digital&gt; n'apparaît pas dans &lt;Informations&gt;.</li> </ul>

# 4 Installation du logiciel

---

## 4-1 Natural Color

---

### Qu'est-ce que Natural Color ?

Ce logiciel, qui ne fonctionne qu'avec des appareils Samsung, permet d'ajuster les couleurs affichées sur l'appareil et de les adapter aux couleurs des images imprimées. Pour plus d'informations, consultez l'aide en ligne du logiciel (F1).

Le Natural Color est fourni en ligne. Vous pouvez le télécharger à partir du site Internet ci-dessous et l'installer ;

[http://www.samsung.com/us/consumer/learningresources/monitor/naturalcolorexpert/pop\\_download.html](http://www.samsung.com/us/consumer/learningresources/monitor/naturalcolorexpert/pop_download.html)



### Qu'est-ce que MagicTune ?



MagicTune est un logiciel qui aide l'utilisateur à régler le moniteur, en fournissant une description détaillée de ses fonctions et des instructions conviviales.

L'utilisateur peut régler l'appareil à l'aide du clavier et de la souris, sans devoir employer les boutons de l'appareil.

### Installation du logiciel

1. Insérez le CD d'installation dans le lecteur de CD-ROM.
2. Choisissez le programme d'installation de MagicTune.
  - 📎 Si la fenêtre d'installation du logiciel ne s'affiche pas sur l'écran principal, recherchez le fichier d'installation de MagicTune sur le CD-ROM et double-cliquez dessus.
3. Sélectionnez la langue d'installation et cliquez sur Suivant.
4. Terminez l'installation du logiciel en suivant les instructions affichées à l'écran.
  - 📎 • Il se peut que le logiciel ne fonctionne pas correctement si vous ne redémarrez pas l'ordinateur après l'installation.
  - Il se peut que l'icône MagicTune ne soit pas visible, en fonction des caractéristiques du système informatique et de l'appareil.
  - Si l'icône de raccourci ne s'affiche pas à l'écran, appuyez sur la touche F5.

### Restrictions et problèmes relatifs à l'installation (MagicTune™)

L'installation de MagicTune™ peut être influencée par la carte graphique, la carte mère et l'environnement réseau.

#### Configuration système requise

##### OS

- Windows 2000
- Windows XP Home Edition
- Windows XP Professional
- Windows Vista 32 bits
- Windows 7 32 bits

📎 Pour l'utilisation de MagicTune™, il est conseillé d'utiliser le système d'exploitation Windows 2000 ou une version ultérieure.

##### Matériel

- Au moins 32 Mo de mémoire
- Au moins 60 Mo d'espace disque libre sur le disque dur

📎 Pour plus d'informations, consultez le site Web.

### Désinstallation du logiciel

Vous ne pouvez désinstaller MagicTune™ que par l'intermédiaire du module [Ajout ou suppression de programmes] de Windows.

Pour supprimer MagicTune™, procédez comme suit.

1. Cliquez sur [Démarrer] choisissez [Paramètres], puis choisissez [Panneau de configuration] dans le menu.  
Sous Windows XP, cliquez sur [Démarrer] puis choisissez [Panneau de configuration] dans le menu.
  2. Double-cliquez sur l'icône [Ajout ou suppression de programmes] dans le Panneau de configuration.
  3. Dans la fenêtre [Ajouter/Supprimer], sélectionnez MagicTune™ de façon à le mettre en surbrillance.
  4. Cliquez sur [Modifier ou supprimer des programmes] pour désinstaller le logiciel.
  5. Cliquez sur [Oui] pour entamer la désinstallation de MagicTune™.
  6. Patientez jusqu'à ce qu'un message vous informe que le logiciel a été totalement supprimé.
-  • Pour obtenir de l'assistance technique, consulter les questions fréquentes (FAQ) ou des informations sur la mise à jour logicielle de MagicTune™, visitez notre site Web.
- MagicTune n'est pas compatible avec toutes les cartes vidéo. Windows 7 est le système d'exploitation recommandé.
  - Avant d'utiliser MagicTune, il est conseillé de mettre à jour le pilote de la carte vidéo."

### Qu'est-ce que MultiScreen ?



MultiScreen permet à l'utilisateur de partager le moniteur en plusieurs sections.

### Installation du logiciel

1. Insérez le CD d'installation dans le lecteur de CD-ROM.
2. Choisissez le programme d'installation de MultiScreen.
  - Si la fenêtre d'installation du logiciel ne s'affiche pas sur l'écran principal, recherchez le fichier d'installation de MultiScreen sur le CD-ROM et double-cliquez dessus.
3. Lorsque l'assistant d'installation s'affiche, cliquez sur Suivant.
4. Terminez l'installation du logiciel en suivant les instructions affichées à l'écran.
  - Il se peut que le logiciel ne fonctionne pas correctement si vous ne redémarrez pas l'ordinateur après l'installation.
  - Il se peut que l'icône MultiScreen ne soit pas visible, en fonction des caractéristiques du système informatique et de l'appareil.
  - Si l'icône de raccourci ne s'affiche pas à l'écran, appuyez sur la touche F5.

### Restrictions et problèmes relatifs à l'installation (MultiScreen)

L'installation de MultiScreen peut être influencée par la carte graphique, la carte mère et l'environnement réseau.

#### Système d'exploitation

##### OS

- Windows 2000
- Windows XP Home Edition
- Windows XP Professional
- Windows Vista 32 bits
- Windows 7 32 bits

• Pour l'utilisation de MultiScreen, il est conseillé d'utiliser le système d'exploitation Windows 2000 ou une version ultérieure.

##### Matériel

- Au moins 32 Mo de mémoire
- Au moins 60 Mo d'espace disque libre sur le disque dur

### Désinstallation du logiciel

Cliquez sur [Démarrer], choisissez [Paramètres]/[Panneau de configuration], puis double-cliquez sur [Ajout ou suppression de programmes].

Sélectionnez MultiScreen dans la liste des programmes, puis cliquez sur le bouton [Ajouter/Supprimer].

### Qu'est-ce que MagicRotation ?



Le logiciel MagicRotation de Samsung Electronics, Inc. fournit une fonction de rotation (0, 90, 180, 270 degrés) qui permet un usage optimal d'un écran d'ordinateur, améliore sa visualisation et accroît la productivité de l'utilisateur.

### Installation du logiciel

1. Insérez le CD d'installation dans le lecteur de CD-ROM.
2. Choisissez le programme d'installation de MagicRotation.
  - Si la fenêtre d'installation du logiciel ne s'affiche pas sur l'écran principal, recherchez le fichier d'installation de MagicRotation sur le CD-ROM et double-cliquez dessus.
3. Sélectionnez la langue d'installation et cliquez sur Suivant.
4. Terminez l'installation du logiciel en suivant les instructions affichées à l'écran.
  - Il se peut que le logiciel ne fonctionne pas correctement si vous ne redémarrez pas l'ordinateur après l'installation.
  - Il se peut que l'icône MagicRotation ne soit pas visible, en fonction des caractéristiques du système informatique et de l'appareil.
  - Si l'icône de raccourci ne s'affiche pas à l'écran, appuyez sur la touche F5.

### Restrictions et problèmes relatifs à l'installation (MagicRotation)

1. L'installation de MagicRotation peut être influencée par la carte graphique, la carte mère et l'environnement réseau.
2. Si vous souhaitez utiliser MagicRotation et MagicTune, installez d'abord MagicTune.

### Limitations

1. Le pilote d'affichage doit être chargé correctement pour que MagicRotation fonctionne correctement.  
Le pilote d'affichage installé doit être la version plus récente fournie par le constructeur.
2. Si certaines applications, telles que Windows Media Player, Real Player, etc. n'affichent pas correctement les vidéos dans les modes d'orientation 90, 180 et 270, procédez comme suit :
  - Fermez l'application.
  - Sélectionnez l'orientation (90, 180, 270) selon laquelle vous voulez afficher l'application.
  - Redémarrez l'application.Dans la plupart des cas, cette procédure devrait permettre de résoudre le problème.
3. Les applications utilisateur qui emploient OpenGL et DirectDraw (dessin en 3D) ne fonctionnent pas dans le mode d'orientation sélectionné (90, 180, 270).  
par ex. les jeux 3D
4. Les applications DOS en mode Plein écran ne fonctionnent pas dans le mode d'orientation sélectionné (90, 180, 270).
5. Le mode double n'est pas pris en charge dans Windows™ 98, ME, NT 4.0.
6. MagicRotation ne prend pas en charge le mode 24 bits par pixel (résolution/qualité des couleurs).
7. Si vous remplacez votre carte graphique, il est conseillé de désinstaller au préalable le logiciel MagicRotation .

### Configuration système requise

#### OS

- Windows™ 98 SE
- Windows™ Me
- Windows™ NT 4.0

- Windows™ 2000
- Windows XP Home Edition
- Windows XP Professional
- Windows Vista 32Bit
- Windows 7 32Bit

 Pour l'utilisation de MagicRotation, il est conseillé d'utiliser le système d'exploitation Windows 2000 ou une version ultérieure.

#### **Matériel**

- Au moins 128 Mo de mémoire (recommandé)
- Au moins 25 Mo d'espace disque libre sur le disque dur

#### **Service Packs**

- Il est conseillé d'installer le Service Pack le plus récent sur votre système.
- Sous Windows™, NT 4.0, il est conseillé d'installer Internet Explorer 5.0 ou une version ultérieure avec le composant Active Desktop.

-  • Pour plus d'informations, consultez le site Web.
- Windows™ est une marque déposée de Microsoft Corporation, Inc.

## **Désinstallation du logiciel**

Vous ne pouvez désinstaller MagicRotation que par l'intermédiaire du module [Ajout ou suppression de programmes] de Windows.

Pour supprimer MagicRotation, procédez comme suit.

1. Cliquez sur [Démarrer] choisissez [Paramètres], puis choisissez [Panneau de configuration] dans le menu.  
Sous Windows XP, cliquez sur [Démarrer] puis choisissez [Panneau de configuration] dans le menu.
2. Double-cliquez sur l'icône [Ajout ou suppression de programmes] dans le Panneau de configuration.
3. Dans la fenêtre [Ajouter/Supprimer], sélectionnez MagicRotation de façon à le mettre en surbrillance.
4. Cliquez sur [Modifier ou supprimer des programmes] pour désinstaller le logiciel.
5. Cliquez sur [Oui] pour entamer la désinstallation de MagicRotation.
6. Patientez jusqu'à ce qu'un message vous informe que le logiciel a été totalement supprimé.

 Pour obtenir de l'assistance technique, consulter les questions fréquentes (FAQ) ou des informations sur la mise à jour logicielle de MagicRotation, visitez notre site Web.

# 5 Dépannage

---

## 5-1 Autodiagnostic du moniteur

---

- La fonction d'autodiagnostic permet de vérifier le bon fonctionnement de l'appareil.
  - Si un écran vierge est affiché et que la LED de mise sous tension clignote, alors de l'appareil et le PC sont connectés correctement, exécutez la fonction d'autodiagnostic en procédant comme suit.
1. Eteignez l'appareil et le PC.
  2. Débranchez le câble de signal de l'appareil.
  3. Allumez l'appareil.
  4. Si l'appareil fonctionne correctement, le message <Vérif. câble signal> s'affiche.  
Dans ce cas, si un écran vierge s'affiche à nouveau, vérifiez qu'il n'existe aucun problème sur le PC et la connexion.  
L'appareil fonctionne correctement.

## 5-2 Avant de contacter le service d'assistance

- Effectuez les vérifications suivantes avant de faire appel au service après-vente. Si le problème persiste, contactez le centre de service Samsung Electronics le plus proche.

### UN ÉCRAN VIERGE APPARAÎT / IMPOSSIBLE D'ALLUMER L'APPAREIL

Le cordon d'alimentation est-il correctement branché ?	Vérifiez la connexion du cordon d'alimentation.
Le message <Vérif. câble signal> est-il affiché sur l'écran ?	(Connecté à l'aide du câble D-Sub) Vérifiez le câble qui relie le PC à l'appareil. (Raccordé à l'aide du câble DVI) Si le message s'affiche alors que le câble est connecté correctement, vérifiez à nouveau le signal d'entrée en appuyant sur le bouton [ ] de l'appareil.
Le message <Mode non optimal> est-il affiché sur l'écran ?	Il signifie que le signal provenant de la carte graphique dépasse la résolution ou la fréquence maximale de l'appareil. Dans ce cas, réglez la résolution et la fréquence appropriées pour l'appareil.
L'écran est-il vierge et la LED de mise sous tension clignote-t-elle toutes les secondes ?	<ol style="list-style-type: none"><li>Ceci signifie que la fonction d'économie d'énergie est active. Si vous cliquez à l'aide de la souris ou appuyez sur une touche du clavier, l'écran s'allumera.</li><li>Si l'état "Vérif. câble signal" se maintient pendant plus de 5 minutes, le mode Lossless est activé. En mode Lossless, le rétroéclairage du moniteur s'éteint.</li></ol>
Avez-vous établi la connexion à l'aide d'un câble DVI ?	Si vous connectez le câble DVI lorsque le PC a terminé son démarrage, ou si vous reconnectez ce câble après l'avoir débranché d'un PC, il se peut que rien ne s'affiche à l'écran, car certaines cartes graphiques n'envoient pas le signal vidéo. Dans ce cas, redémarrez le PC en laissant le câble DVI connecté.

### L'IMAGE EST TROP CLAIRE OU TROP SOMBRE.

Réglez les paramètres <Luminosité> et <Contraste>.

(Voir <Luminosité>, <Contraste>)

La luminosité de l'écran peut différer selon le mode défini pour <SAMSUNG MAGIC Angle>.

Si <SAMSUNG MAGIC Bright> est défini sur <Contraste Dynam.>, la luminosité de l'écran peut différer selon le signal d'entrée.

### LE MENU DE RÉGLAGE SUR ÉCRAN (OSD) NE S'AFFICHE PAS.

Avez-vous annulé le réglage de l'écran ?	Vérifiez si la fonction de verrouillage des réglages de l'OSD est bien désactivée
--	---

### LES COULEURS SONT ANORMALES / L'IMAGE EST AFFICHÉE EN NOIR ET BLANC

L'écran tout entier est-il affiché dans la même couleur, comme si vous le voyiez à travers un papier transparent ?	Vérifiez la connexion du câble à l'ordinateur. Enfoncez entièrement la carte graphique dans l'ordinateur.
La carte graphique est-elle configurée correctement ?	Configurez la carte graphique conformément à sa documentation.

<b>LA ZONE D’AFFICHAGE SAUTE SUBITEMENT VERS UN BORD OU VERS LE CENTRE.</b>	
Avez-vous remplacé la carte graphique ou le pilote ?	Appuyez sur le bouton [AUTO ] pour exécuter la fonction de réglage automatique.
Avez-vous modifié la résolution et la fréquence d'une façon appropriée pour l'appareil ?	Réglez la résolution et la fréquence sur des valeurs appropriées dans les paramètres de la carte graphique. Reportez-vous au Tableau des modes de signal standard.
La carte graphique est-elle configurée correctement ?	Configurez la carte graphique conformément à sa documentation.
<b>LA MISE AU POINT DES IMAGES EST INCORRECTE.</b>	
Avez-vous modifié la résolution et la fréquence d'une façon appropriée pour l'appareil ?	Réglez la résolution et la fréquence sur des valeurs appropriées dans les paramètres de la carte graphique. Reportez-vous au Tableau des modes de signal standard.
<b>L'IMAGE EST AFFICHÉE EN MODE 16 BITS (16 COULEURS). LA COULEUR A ÉTÉ MODIFIÉE APRÈS LE REMPLACEMENT DE LA CARTE GRAPHIQUE.</b>	
Avez-vous installé le pilote de périphérique de l'appareil ?	Windows XP : Réglez à nouveau la couleur dans Panneau de configuration → Apparence et thèmes → Affichage → Paramètres.  Windows ME/2000 : Définissez de nouveau la couleur en choisissant Panneau de configuration → Affichage → Paramètres.  Windows Vista : changez les paramètres de couleur en sélectionnant Panneau de configuration → Apparence et personnalisation → Personnalisation → Paramètres d'affichage.  Windows 7 : Modifiez les paramètres de couleur en sélectionnant Panneau de configuration → Apparence et personnalisation → Affichage → Ajuster la résolution → Paramètres avancés → Moniteur.  (Pour plus d'informations, consultez la documentation de Windows qui accompagne l'ordinateur.)
La carte graphique est-elle configurée correctement ?	Configurez de nouveau les couleurs conformément au pilote de la nouvelle carte graphique.
<b>LORSQUE JE CONNECTE LE MONITEUR, LE MESSAGE « MONITEUR INCONNU, MONITEUR PLUG &amp; PLAY (VESA DDC) DÉTECTÉ » S’AFFICHE.</b>	
Avez-vous installé le pilote de périphérique de l'appareil ?	Installez le pilote de périphérique en suivant les instructions de la section Installation du pilote.
Vérifiez dans la documentation de la carte graphique si toutes les fonctions Plug & Play (VESA DDC) sont prises en charge.	Installez le pilote de périphérique en suivant les instructions de la section Installation du pilote.
<b>LORSQUE J'EXAMINE LES BORDS EXTÉRIEURS DE L'APPAREIL, ILS COMPORTENT DE PETITS CORPS ÉTRANGERS.</b>	
De tels corps peuvent être visibles, car cet appareil a été revêtu d'un matériau transparent sur ses bords noirs, de façon à présenter une apparence lisse. Cette situation ne constitue pas un défaut de l'appareil.	
<b>UN BIP RETENTIT LORSQUE L'ORDINATEUR DÉMARRE.</b>	
Si le bip est émis à au moins 3 reprises au démarrage de l'ordinateur, faites appel au service d'assistance de votre ordinateur.	



## 5-3 Foire aux questions

FOIRE AUX QUESTIONS	TENTEZ L'UNE DES OPÉRATIONS SUIVANTES.
Comment puis-je modifier la fréquence (taux de rafraîchissement) du signal vidéo ?	<p>Vous devez modifier la fréquence de la carte graphique.</p> <p>Windows XP : Changez la fréquence en sélectionnant Panneau de configuration → Apparence et thèmes → Affichage → Paramètres → Avancé → Écran, puis en modifiant le taux de rafraîchissement sous Paramètres du moniteur.</p> <p>Windows ME/2000 : Changez la fréquence en sélectionnant Panneau de configuration → Affichage → Paramètres → Avancé → Écran, puis en modifiant le taux de rafraîchissement sous Paramètres du moniteur.</p> <p>Windows Vista : Pour modifier la fréquence, sélectionnez Panneau de configuration → Apparence et personnalisation → Personnalisation → Paramètres d'affichage → Paramètres avancés → Moniteur, puis modifiez la fréquence de rafraîchissement sous Paramètres du moniteur.</p> <p>Windows 7 : Changez la fréquence en sélectionnant Panneau de configuration → Apparence et personnalisation → Affichage → Modifier la résolution de l'écran → Paramètres avancés → Écran, puis en modifiant le taux de rafraîchissement sous Paramètres du moniteur.</p> <p>Pour plus d'informations, consultez la documentation de l'ordinateur ou de la carte graphique.</p>
Comment puis-je modifier la résolution ?	<p>Windows XP : Définissez la résolution dans Panneau de configuration → Apparence et thèmes → Affichage → Paramètres.</p> <p>Windows ME/2000 : Changez la résolution en sélectionnant Panneau de configuration → Affichage → Paramètres.</p> <p>Windows Vista : changez la résolution en sélectionnant Panneau de configuration → Apparence et personnalisation → Personnalisation → Paramètres d'affichage.</p> <p>Windows 7 : Modifiez la résolution en sélectionnant Control Panel (Panneau de configuration) → Appearance and Personalization (Apparence et personnalisation) → Display (Affichage) → Adjust resolution (Ajuster la résolution).</p> <p>Pour plus d'informations, consultez la documentation de l'ordinateur ou de la carte graphique.</p>
Comment puis-je utiliser la fonction d'économie d'énergie ?	<p>Windows XP : Choisissez Panneau de configuration → Apparence et thèmes → Affichage → Réglage de l'écran de veille, ou configurez cette fonction dans les réglages du BIOS de l'ordinateur.</p> <p>Windows ME/2000 : Choisissez Panneau de configuration → Affichage → Réglage de l'écran de veille, ou configurez cette fonction dans les réglages du BIOS de l'ordinateur.</p> <p>Windows Vista : Changez les paramètres en sélectionnant Panneau de configuration → Apparence et personnalisation → Personnalisation → Écran de veille. Vous pouvez également utiliser le menu BIOS SETUP du PC.</p> <p>Windows 7 : Changez les paramètres en sélectionnant Panneau de configuration → Apparence et personnalisation → Personnalisation → Écran de veille. Vous pouvez également utiliser le menu BIOS SETUP du PC.</p> <p>(Pour plus d'informations, consultez la documentation de Windows qui accompagne l'ordinateur.)</p>

# 6 Informations complémentaires

## 6-1 Caractéristiques

NOM DU MODÈLE		S24A460B
Ecran	Taille	24 pouces (61 cm)
	Surface d'affichage	531,36 mm (H) x 298,89 mm (V)
	Pas des pixels	0,27675 mm (H) x 0,27675 mm (V)
Synchronisation	Horizontale	30 ~ 81 kHz
	Verticale	56 ~ 75 Hz
Couleur d'affichage		16,7 M
Résolution	Résolution optimale	1920 x 1080 à 60 Hz
	Résolution maximale	1920 x 1080 à 60 Hz
Signal d'entrée, Terminé		Analogique RVB, DVI compatible Digital RVB 0,7 Vcc ± 5% Sync H/V distincte, Composite, SOG Niveau TTL (V haut ≥ 2,0V, V bas ≤ 0,8V)
Fréquence d'horloge maximale		149MHz (analogique,Digital)
Alimentation		Ce produit fonctionne sous 100 – 240 V. La tension standard étant différente dans chaque pays, vérifiez l'étiquette à l'arrière du produit.
Câble de signal		Câble D-sub 15 broches à 15 broches, détachable Connecteur DVI-D vers DVI-D, détachable
Dimensions (LxHxP) / poids		570 x 347 x 50 mm (22,4 x 13,7 x 2,0 pouces) (sans le socle) 570 x 383 x 225 mm (22,4 x 15,1 x 8,9 pouces) (avec le socle) / 5,4 kg (11,9 lbs)
Interface de fixation VESA		100 mm x 100 mm / 100 mm x 200 mm (3,9 poucesx 3,9 pouces/ 3,9 poucesx 7,9 pouces)
Considérations environnementales	Fonctionnement	Température de fonctionnement : 10°C ~ 40°C (50°F ~ 104°F) Humidité : 10 % ~ 80 %, sans condensation
	Stockage	Température de stockage : -20°C ~ 60°C (-4°F ~ 140°F) Humidité : 5 % ~ 95 %, sans condensation
Incliner		-3° (±2°) ~25° (±2°)

🔗 La conception et les caractéristiques peuvent être modifiées sans préavis.

### 🔗 Classe B (équipement de communication d'informations à usage domestique)

Cet appareil est agréé, selon les normes CEM, pour une utilisation domestique (classe B). Il peut être utilisé dans toutes les zones. (Les appareils de CLASSE B émettent moins d'ondes électromagnétiques que les appareils de CLASSE A.)

## 6-2 Fonction d'économie d'énergie

Ce moniteur est doté d'un système d'économie d'énergie appelé PowerSaver. Ce dispositif bascule le moniteur en mode veille s'il n'est pas utilisé après un certain délai. Le moniteur retrouve son fonctionnement normal dès que vous bougez la souris de l'ordinateur ou si vous appuyez sur une touche du clavier. Pour économiser de l'énergie, éteignez votre moniteur lorsque vous ne l'utilisez pas pendant de longues périodes. Le système PowerSaver fonctionne avec une carte vidéo compatible VESA DPM installée dans votre ordinateur. Utilisez l'utilitaire installé sur l'ordinateur pour configurer cette fonction.

ETAT	FONCTIONNEMENT NORMAL	MODE ÉCONOMIE D'ÉNERGIE	ARRÊT
Indicateur d'alimentation	Marche	Clignotant	Arrêt
Consommation	34 W	Typique 0,3 watts	Typique 0,3 watts

- En l'absence de commutateur de mise hors tension, la consommation électrique n'est nulle que quand le cordon d'alimentation est débranché.

## 6-3 Comment contacter SAMSUNG dans le monde

- Si vous avez des suggestions ou des questions concernant les produits Samsung, veuillez contacter le Service Consommateurs SAMSUNG.

NORTH AMERICA		
CANADA	1-800-SAMSUNG (726-7864)	<a href="http://www.samsung.com">http://www.samsung.com</a>
MEXICO	01-800-SAMSUNG (726-7864)	<a href="http://www.samsung.com">http://www.samsung.com</a>
U.S.A	1-800-SAMSUNG (726-7864)	<a href="http://www.samsung.com">http://www.samsung.com</a>
LATIN AMERICA		
ARGENTINA	0800-333-3733	<a href="http://www.samsung.com">http://www.samsung.com</a>
BRAZIL	0800-124-421 4004-0000	<a href="http://www.samsung.com">http://www.samsung.com</a>
CHILE	800-SAMSUNG (726-7864)	<a href="http://www.samsung.com">http://www.samsung.com</a>
COLOMBIA	01-8000112112	<a href="http://www.samsung.com">http://www.samsung.com</a>
COSTA RICA	0-800-507-7267	<a href="http://www.samsung.com">http://www.samsung.com</a>
DOMINICA	0-800-751-2676	<a href="http://www.samsung.com">http://www.samsung.com</a>
ECUADOR	1-800-10-7267	<a href="http://www.samsung.com">http://www.samsung.com</a>
EL SALVADOR	800-6225	<a href="http://www.samsung.com">http://www.samsung.com</a>
GUATEMALA	1-800-299-0013	<a href="http://www.samsung.com">http://www.samsung.com</a>
HONDURAS	800-27919267	<a href="http://www.samsung.com">http://www.samsung.com</a>
JAMAICA	1-800-234-7267	<a href="http://www.samsung.com">http://www.samsung.com</a>
NICARAGUA	00-1800-5077267	<a href="http://www.samsung.com">http://www.samsung.com</a>
PANAMA	800-7267	<a href="http://www.samsung.com">http://www.samsung.com</a>
PERU	0-800-777-08	<a href="http://www.samsung.com">http://www.samsung.com</a>
PUERTO RICO	1-800-682-3180	<a href="http://www.samsung.com">http://www.samsung.com</a>
TRINIDAD & TOBAGO	1-800-SAMSUNG (726-7864)	<a href="http://www.samsung.com">http://www.samsung.com</a>
VENEZUELA	0-800-100-5303	<a href="http://www.samsung.com">http://www.samsung.com</a>
EUROPE		
ALBANIA	42 27 5755	-
AUSTRIA	0810 - SAMSUNG (7267864,€ 0.07/ min)	<a href="http://www.samsung.com">http://www.samsung.com</a>
BELGIUM	02-201-24-18	<a href="http://www.samsung.com/be">http://www.samsung.com/be</a> (Dutch) <a href="http://www.samsung.com/be_fr">http://www.samsung.com/be_fr</a> (French)
BOSNIA	05 133 1999	-
BULGARIA	07001 33 11	<a href="http://www.samsung.com">http://www.samsung.com</a>
CROATIA	062 SAMSUNG (062 726 7864)	<a href="http://www.samsung.com">http://www.samsung.com</a>
CZECH	800-SAMSUNG (800-726786)	<a href="http://www.samsung.com">http://www.samsung.com</a>
<b>Samsung Zrt., česká organizační složka, Oasis Florenc, Sokolovská394/17, 180 00, Praha 8</b>		

EUROPE		
DENMARK	70 70 19 70	<a href="http://www.samsung.com">http://www.samsung.com</a>
FINLAND	030 - 6227 515	<a href="http://www.samsung.com">http://www.samsung.com</a>
FRANCE	01 48 63 00 00	<a href="http://www.samsung.com">http://www.samsung.com</a>
GERMANY	01805 - SAMSUNG (726-7864, € 0,14/Min)	<a href="http://www.samsung.com">http://www.samsung.com</a>
GREECE	2106293100	<a href="http://www.samsung.com">http://www.samsung.com</a>
HUNGARY	06-80-SAMSUNG (726-7864)	<a href="http://www.samsung.com">http://www.samsung.com</a>
ITALIA	800-SAMSUNG (726-7864)	<a href="http://www.samsung.com">http://www.samsung.com</a>
KOSOVO	+381 0113216899	-
LUXEMBURG	261 03 710	<a href="http://www.samsung.com">http://www.samsung.com</a>
MACEDONIA	023 207 777	-
MONTENEGRO	020 405 888	-
NETHERLANDS	0900 - SAMSUNG (0900-7267864) (€ 0,10/Min)	<a href="http://www.samsung.com">http://www.samsung.com</a>
NORWAY	815-56 480	<a href="http://www.samsung.com">http://www.samsung.com</a>
POLAND	0 801 1SAMSUNG (172678) 022 - 607 - 93 - 33	<a href="http://www.samsung.com">http://www.samsung.com</a>
PORTUGAL	80820-SAMSUNG (726-7864)	<a href="http://www.samsung.com">http://www.samsung.com</a>
RUMANIA	08010 SAMSUNG (72678) – doar din rețeaua Romtelecom, tarif local; 021.206.01.10 – din orice rețea, tarif normal	<a href="http://www.samsung.com">http://www.samsung.com</a>
SERBIA	0700 Samsung (0700 726 7864)	<a href="http://www.samsung.com">http://www.samsung.com</a>
SLOVAKIA	0800-SAMSUNG (0800-726-7864)	<a href="http://www.samsung.com/sk">http://www.samsung.com/sk</a>
SPAIN	902 - 1 - SAMSUNG (902 172 678)	<a href="http://www.samsung.com">http://www.samsung.com</a>
SWEDEN	0771 726 7864 (SAMSUNG)	<a href="http://www.samsung.com">http://www.samsung.com</a>
SWITZERLAND	0848-SAMSUNG(7267864, CHF 0.08/min)	<a href="http://www.samsung.com/ch">http://www.samsung.com/ch</a> <a href="http://www.samsung.com/ch_fr">http://www.samsung.com/ch_fr</a> (French)
U.K	0330 SAMSUNG (7267864)	<a href="http://www.samsung.com">http://www.samsung.com</a>
EIRE	0818 717100	<a href="http://www.samsung.com">http://www.samsung.com</a>
LITHUANIA	8-800-77777	<a href="http://www.samsung.com">http://www.samsung.com</a>
LATVIA	8000-7267	<a href="http://www.samsung.com">http://www.samsung.com</a>
ESTONIA	800-7267	<a href="http://www.samsung.com">http://www.samsung.com</a>
TURKEY	444 77 11	<a href="http://www.samsung.com">http://www.samsung.com</a>
CIS		
RUSSIA	8-800-555-55-55	<a href="http://www.samsung.com">http://www.samsung.com</a>
GEORGIA	8-800-555-555	-
ARMENIA	0-800-05-555	-
AZERBAIJAN	088-55-55-555	-
KAZAKHSTAN	8-10-800-500-55-500 (GSM: 7799)	<a href="http://www.samsung.com">http://www.samsung.com</a>

CIS		
UZBEKISTAN	8-10-800-500-55-500	<a href="http://www.samsung.com">http://www.samsung.com</a>
KYRGYZSTAN	00-800-500-55-500	<a href="http://www.samsung.com">http://www.samsung.com</a>
TADJIKISTAN	8-10-800-500-55-500	<a href="http://www.samsung.com">http://www.samsung.com</a>
UKRAINE	0-800-502-000	<a href="http://www.samsung.com/ua">http://www.samsung.com/ua</a> <a href="http://www.samsung.com/ua_ru">http://www.samsung.com/ua_ru</a>
BELARUS	810-800-500-55-500	-
MOLDOVA	00-800-500-55-500	-
ASIA PACIFIC		
AUSTRALIA	1300 362 603	<a href="http://www.samsung.com">http://www.samsung.com</a>
NEW ZEALAND	0800 SAMSUNG (0800 726 786)	<a href="http://www.samsung.com">http://www.samsung.com</a>
CHINA	400-810-5858	<a href="http://www.samsung.com">http://www.samsung.com</a>
HONG KONG	(852) 3698 - 4698	<a href="http://www.samsung.com/hk">http://www.samsung.com/hk</a> <a href="http://www.samsung.com/hk_en/">http://www.samsung.com/hk_en/</a>
INDIA	3030 8282, 1800 3000 8282	<a href="http://www.samsung.com">http://www.samsung.com</a>
INDONESIA	0800-112-8888 021-5699-7777	<a href="http://www.samsung.com">http://www.samsung.com</a>
JAPAN	0120-327-527	<a href="http://www.samsung.com">http://www.samsung.com</a>
MALAYSIA	1800-88-9999	<a href="http://www.samsung.com">http://www.samsung.com</a>
PHILIPPINES	1-800-10-SAMSUNG (726-7864) 1-800-3-SAMSUNG (726-7864) 1-800-8-SAMSUNG (726-7864) 02-5805777	<a href="http://www.samsung.com">http://www.samsung.com</a>
SINGAPORE	1800-SAMSUNG (726-7864)	<a href="http://www.samsung.com">http://www.samsung.com</a>
THAILAND	1800-29-3232 02-689-3232	<a href="http://www.samsung.com">http://www.samsung.com</a>
TAIWAN	0800-329-999	<a href="http://www.samsung.com">http://www.samsung.com</a>
VIETNAM	1 800 588 889	<a href="http://www.samsung.com">http://www.samsung.com</a>
MIDDLE EAST		
IRAN	021-8255	<a href="http://www.samsung.com">http://www.samsung.com</a> <a href="http://www.samservice.com">http://www.samservice.com</a>
OMAN	800-SAMSUNG (726-7864)	<a href="http://www.samsung.com">http://www.samsung.com</a>
KUWAIT	183-2255	<a href="http://www.samsung.com">http://www.samsung.com</a>
BAHRAIN	8000-4726	<a href="http://www.samsung.com">http://www.samsung.com</a>
EGYPT	08000-726786	<a href="http://www.samsung.com">http://www.samsung.com</a>
JORDAN	800-22273	<a href="http://www.samsung.com">http://www.samsung.com</a>
MOROCCO	080 100 2255	<a href="http://www.samsung.com">http://www.samsung.com</a>
SAUDI ARABIA	9200-21230	<a href="http://www.samsung.com">http://www.samsung.com</a>
U.A.E	800-SAMSUNG (726-7864)	<a href="http://www.samsung.com">http://www.samsung.com</a>

**AFRICA**

NIGERIA	0800 - SAMSUNG (726-7864)	<a href="http://www.samsung.com">http://www.samsung.com</a>
SOUTH AFRICA	0860-SAMSUNG (726-7864)	<a href="http://www.samsung.com">http://www.samsung.com</a>

## 6-4 Les bons gestes de mise au rebut de ce produit (Déchets d'équipements électriques et électroniques) - Europe uniquement

---



(Applicable dans les pays de l'Union européenne et dans d'autres pays européens pratiquant la collecte sélective de déchets)

Ce symbole sur le produit, ses accessoires ou sa documentation indique que ni le produit, ni ses accessoires électroniques usagés (chargeur, casque audio, câble USB, etc.) ne peuvent être jetés avec les autres déchets ménagers. La mise au rebut incontrôlée des déchets présentant des risques environnementaux et de santé publique, veuillez séparer vos produits et accessoires usagés des autres déchets. Vous favoriserez ainsi le recyclage de la matière qui les compose dans le cadre d'un développement durable.

Les particuliers sont invités à contacter le magasin leur ayant vendu le produit ou à se renseigner auprès des autorités locales pour connaître les procédures et les points de collecte de ces produits en vue de leur recyclage.

Les entreprises et professionnels sont invités à contacter leurs fournisseurs et à consulter les conditions de leur contrat de vente. Ce produit et ses accessoires ne peuvent être jetés avec les autres déchets professionnels et commerciaux.