



**Contact SAMSUNG WORLDWIDE**

If you have any questions or comments relating to Samsung products, please contact the SAMSUNG customer care centre.

Country	Customer Care Centre ☎	Web Site
ALBANIA	42 27 5755	-
AUSTRIA	0810 - SAMSUNG (7267864, € 0.07/min)	www.samsung.com
BELGIUM	02-201-24-18	www.samsung.com/be (Dutch) www.samsung.com/be_fr (French)
BOSNIA	05 133 1999	-
BULGARIA	07001 33 11	www.samsung.com
CROATIA	062 SAMSUNG (062 726 7864)	www.samsung.com
CZECH	800 - SAMSUNG (800-726786)	www.samsung.com
DENMARK	70 70 19 70	www.samsung.com
FINLAND	030 - 6227 515	www.samsung.com
FRANCE	01 48 63 00 00	www.samsung.com
GERMANY	01805 - SAMSUNG(726-7864 € 0,14/Min)	www.samsung.com
GREECE	"1. Για προϊόντα πληροφορικής και κινητής τηλεφωνίας Από σταθερό 80111-SAMSUNG (80111 7267864), αστική χρέωση Από κινητό 210 6897691 2. Για φωτογραφικές μηχανές, βιντεοκάμερες, τηλεοράσεις & οικιακές συσκευές Από κινητό και σταθερό 2106293100"	www.samsung.com
HUNGARY	06-80-SAMSUNG(726-7864)	www.samsung.com
ITALIA	800-SAMSUNG(726-7864)	www.samsung.com
KOSOVO	+381 0113216899	-
LUXEMBURG	261 03 710	www.samsung.com
MACEDONIA	023 207 777	-
MONTENEGRO	020 405 888	-
NETHERLANDS	0900-SAMSUNG (0900-7267864) (€ 0,10/Min)	www.samsung.com
NORWAY	815-56 480	www.samsung.com
POLAND	0 801 1SAMSUNG(172678) / 022-607-93-33	www.samsung.com
PORTUGAL	80820-SAMSUNG(726-7864)	www.samsung.com
RUMANIA	"1. 08010 SAMSUNG (72678) – doar din rețeaua Romtelecom, tarif local; 2. 021.206.01.10 – din orice rețea, tarif normal "	www.samsung.com
SERBIA	0700 Samsung (0700 726 7864)	www.samsung.com
SLOVAKIA	0800 - SAMSUNG(0800-726 786)	www.samsung.com/sk
SPAIN	902 - 1 - SAMSUNG (902 172 678)	www.samsung.com
SWEDEN	0771 726 7864 (SAMSUNG)	www.samsung.com
SWITZERLAND	0848 - SAMSUNG(7267864, CHF 0.08/min)	www.samsung.com/ch www.samsung.com/ch_fr(French)
U.K	0330 SAMSUNG (7267864)	www.samsung.com
EIRE	0818 717100	www.samsung.com
LITHUANIA	8-800-77777	www.samsung.com
LATVIA	8000-7267	www.samsung.com
ESTONIA	800-7267	www.samsung.com



# LFD Monitor User Manual

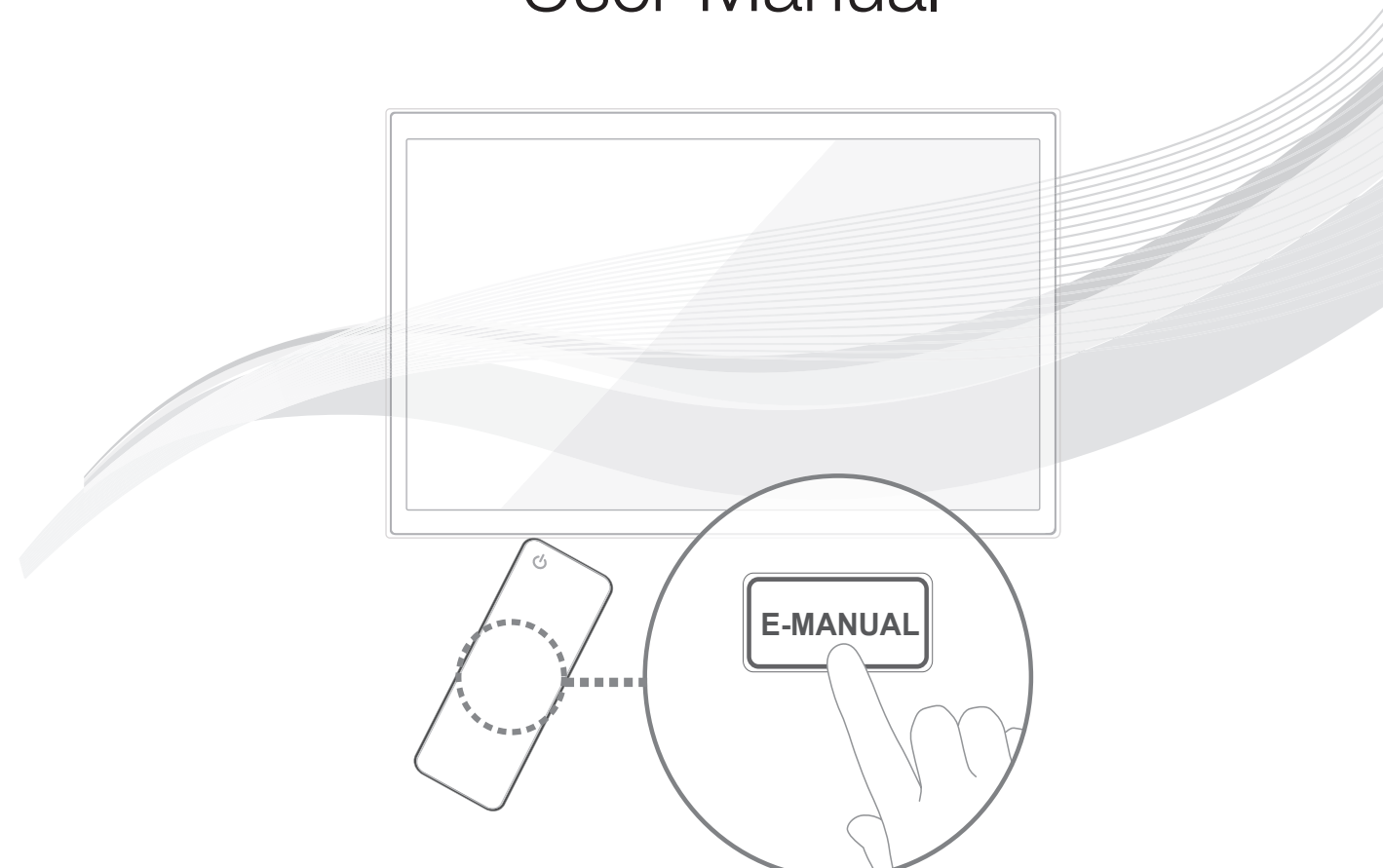

BN68-03673B-01

## For more information on how to use the e-Manual (P. 13)

Figures and illustrations in this User Manual are provided for reference only and may differ from actual product appearance. Product design and specifications may be changed without notice.

### Important Warranty Information Regarding Television Format Viewing

1. Functionalities related to Digital TV (DVB) are only available in countries/areas where DVB-T (MPEG2 and MPEG4 AVC) digital terrestrial signals are broadcasted or where you are able to access to a compatible DVB-C (MPEG2 and MPEG4 AAC) cable-TV service. Please check with your local dealer the possibility to receive DVB-T or DVB-C signal.
2. DVB-T is the DVB European consortium standard for the broadcast transmission of digital terrestrial television and DVB-C is that for the broadcast transmission of digital TV over cable. However, some differentiated features like EPG (Electric Programme Guide), VOD (Video On Demand) and so on, are not included in this specification. So, they cannot be workable at this moment.
3. Although this TV set meets the latest DVB-T and DVB-C standards, as of [August, 2008], the compatibility with future DVB-T digital terrestrial and DVB-C digital cable broadcasts cannot be guaranteed.
4. Depending on the countries/areas where this TV set is used some cable-TV providers may charge an additional fee for such a service and you may be required to agree to terms and conditions of their business.
5. Some Digital TV functions might be unavailable in some countries or regions and DVB-C might not work correctly with some cable service providers.
6. For more information, please contact your local Samsung customer care centre.

 The reception quality of TV may be affected due to differences in broadcasting method between the countries. Please check the TV performance in the local SAMSUNG Authorized Dealer, or the Samsung Call Centre whether it can be improved by reconfiguring TV setting or not.

### Still image warning

Avoid displaying still images (like jpeg picture files) or still image element (like TV programme logo, panorama or 4:3 image format, stock or news bar at screen bottom etc.) on the screen. Constant displaying of still picture can cause ghosting of LED screen, which will affect image quality. To reduce risk of this effect, please follow below recommendations:

- Avoid displaying the same TV channel for long periods.
- Always try to display any image on full screen, use TV set picture format menu for best possible match.
- Reduce brightness and contrast values to minimum required to achieve desired picture quality, exceeded values may speed up the burnout process.
- Frequently use all TV features designed to reduce image retention and screen burnout, refer to proper user manual section for details.

#### Correct Disposal of This Product (Waste Electrical & Electronic Equipment)



##### (Applicable in the European Union and other European countries with separate collection systems)

This marking on the product, accessories or literature indicates that the product and its electronic accessories (e.g. charger, headset, USB cable) should not be disposed of with other household waste at the end of their working life. To prevent possible harm to the environment or human health from uncontrolled waste disposal, please separate these items from other types of waste and recycle them responsibly to promote the sustainable reuse of material resources. Household users should contact either the retailer where they purchased this product, or their local government office, for details of where and how they can take these items for environmentally safe recycling. Business users should contact their supplier and check the terms and conditions of the purchase contract. This product and its electronic accessories should not be mixed with other commercial wastes for disposal.

#### Correct disposal of batteries in this product





##### (Applicable in the European Union and other European countries with separate battery return systems)

This marking on the battery, manual or packaging indicates that the batteries in this product should not be disposed of with other household waste at the end of their working life. Where marked, the chemical symbols Hg, Cd or Pb indicate that the battery contains mercury, cadmium or lead above the reference levels in EC Directive 2006/66. If batteries are not properly disposed of, these substances can cause harm to human health or the environment. To protect natural resources and to promote material reuse, please separate batteries from other types of waste and recycle them through your local, free battery return system.

## Accessories

 Please make sure the following items are included with your TV. If any items are missing, contact your dealer.

 The items' colours and shapes may vary depending on the models.

 Cables not included in the package contents can be purchased separately.

 **CAUTION: INSERT SECURELY LEST SHOULD BE DETACHED IN SET**

- Remote Control & Batteries (AAA x 2)
- Owner's Instructions
- Warranty Card

- Power Cord
- Cleaning Cloth



- Holder Ring (4EA)

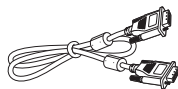

- D-Sub Cable



- CI Card Adapter



- Component / AV Adapter



- Scart Adapter



- Holder-Wire stand

 An administration fee may be charged if either



- (a) an engineer is called out at your request and there is no defect in the product (i.e. where you have failed to read this user manual)
- (b) you bring the unit to a repair centre and there is no defect in the product (i.e. where you have failed to read this user manual).

 The amount of such administration charge will be advised to you before any work or home visit is carried out.

## Viewing the Control Panel

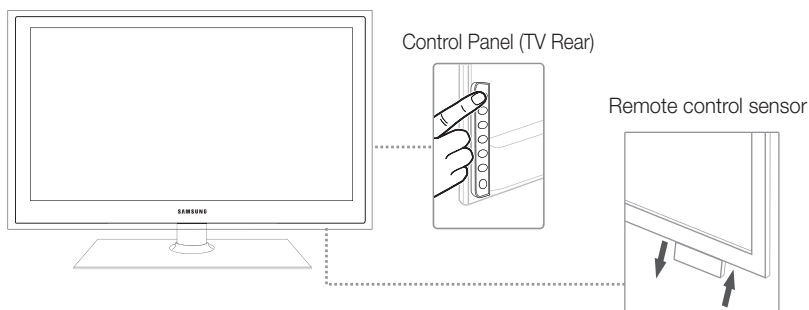
 The product colour and shape may vary depending on the model.



Remote control sensor	The remote control sensor will appear when pulling down the right bottom part of the TV.
Power Indicator	Blinks and turns off when the power is on and lights up in standby mode.
SOURCE 	Toggles between all the available input sources. In the on-screen menu, use this button as you would use the ENTER  button on the remote control.
MENU 	Displays an on-screen menu, the OSD (on screen display) of your TV's features.
+ ◀ ▶ -	Adjusts the volume. In the OSD, use the + ◀ ▶ - buttons as you would use the ◀ and ▶ buttons on the remote control.
^ ▼ ▲ ▽	Changes the channels. In the OSD, use the ^ ▼ ▲ ▽ buttons as you would use the ▼ and ▲ buttons on the remote control.
⏻ (Power)	Turns the TV on or off.

### Standby mode

Do not leave your TV in standby mode for long periods of time (when you are away on a holiday, for example). A small amount of electric power is still consumed even when the power button is turned off. It is best to unplug the power cord.

## Viewing the Remote Control

 This is a special remote control for the visually impaired persons and has Braille points on the Power, Channel, and Volume buttons.

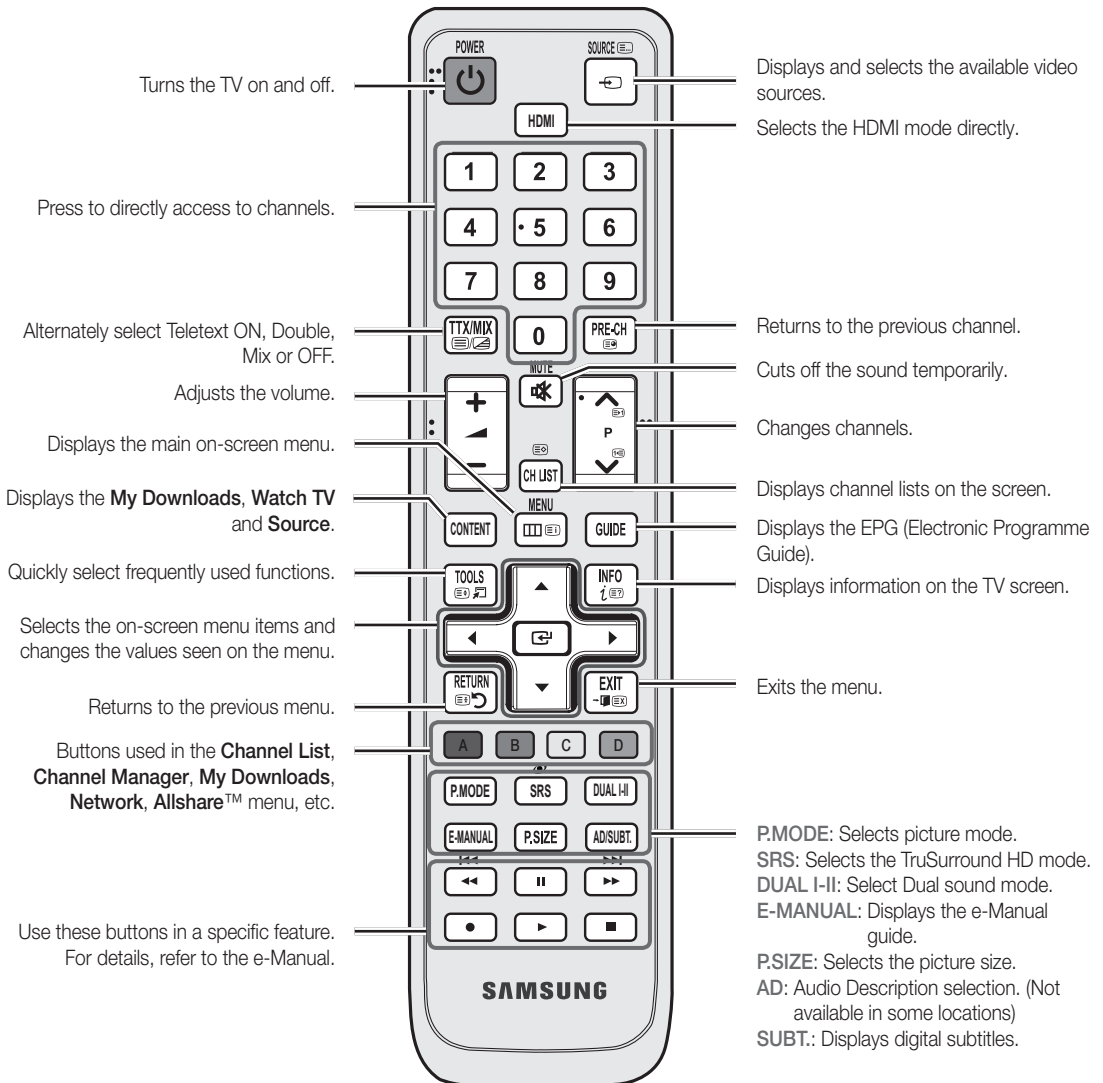

### Installing batteries (Battery size: AAA)

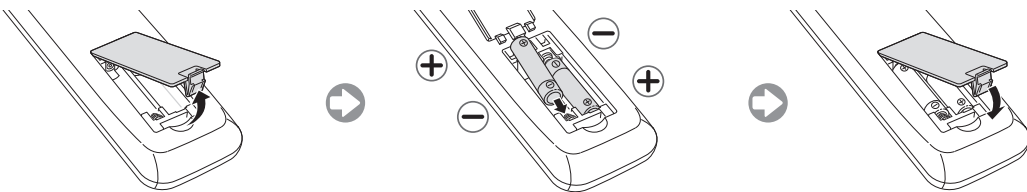

## Connecting to an Antenna

When the TV is initially powered on, basic settings proceed automatically.



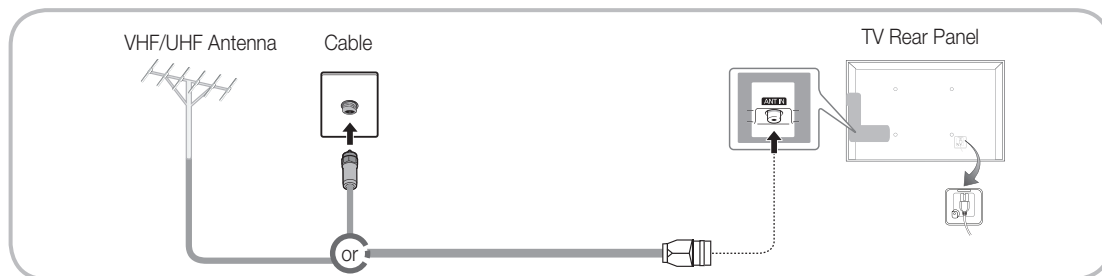

 Preset: Connecting the mains and antenna.



## Plug & Play (Initial Setup)

When the TV is initially powered on, a sequence of on-screen prompts will assist in configuring basic settings. Press the **POWER** button. **Plug & Play** is available only when the Input source is set to TV.

 To return to the previous step, press the Red button.

<b>1</b>	Selecting a language	Press the ▲ or ▼ button, then press the ENTER button. Select the desired OSD (On Screen Display) language.	
<b>2</b>	Selecting <b>Store Demo</b> or <b>Home Use</b>	Press the ◀ or ▶ button, then press the ENTER button. Select the <b>Home Use</b> mode. <b>Store Demo</b> mode is for retail environments. To return the unit's settings from <b>Store Demo</b> to <b>Home Use</b> (standard): Press the volume button on the TV. When the OSD volume is displayed, press and hold MENU for 5 sec. <b>Store Demo</b> is only for shop display. If you select it, several functions are not able to use. Please select <b>Home Use</b> when you watch at home.	
<b>3</b>	Selecting a country	Press the ▲ or ▼ button, then press the ENTER button. Select the appropriate country.  After selecting the country in the <b>Country</b> menu, some models may proceed with an additional option to setup the pin number.  When you input the PIN number, 0-0-0-0 is not available.	
<b>4</b>	Setting the <b>Clock Mode</b>	Set the <b>Clock Mode</b> automatically or manually.	
<b>5</b>	Selecting an antenna	Press the ▲ or ▼ button, then press the ENTER button. Select <b>Air(Digital &amp; Analogue/Digital/Analogue)</b> or <b>Cable(Digital &amp; Analogue/Digital/Analogue)</b> .	
<b>6</b>	Selecting a channel	Press the ▲ or ▼ button, then press the ENTER button. Select the channel source to memorise. When setting the antenna source to <b>Cable</b> , a step appears allowing you to assign numerical values (channel frequencies) to the channels. For more information, refer to <b>Channel</b> → <b>Auto Tuning</b> . Press the ENTER button at any time to interrupt the memorisation process.	
<b>7</b>	<b>Enjoy your TV.</b>	Select the <b>Watch TV</b> . Press the ENTER button.  If you select the <b>Network Settings</b> , set the network. For more information, refer to "Network" in the e-Manual.	

### If You Want to Reset This Feature...

Select **System - Plug & Play** (Initial Setup). Enter your 4 digit PIN number. The default PIN number is "0-0-0-0". If you want to change the PIN number, use the **Change PIN** function.

You should do **Plug & Play** (MENU → **System**) again at home although you did in shop.

 If you forget the PIN code, press the remote control buttons in the following sequence in Standby mode, which resets the PIN to "0-0-0-0": MUTE → 8 → 2 → 4 → POWER (on).

## Connecting to an AV devices

Available devices: DVD, Blu-ray player, HD cable box, HD STB (Set-Top-Box) satellite receiver, VCR, Digital Audio System, Amplifier, DVD Home Theatre, PC

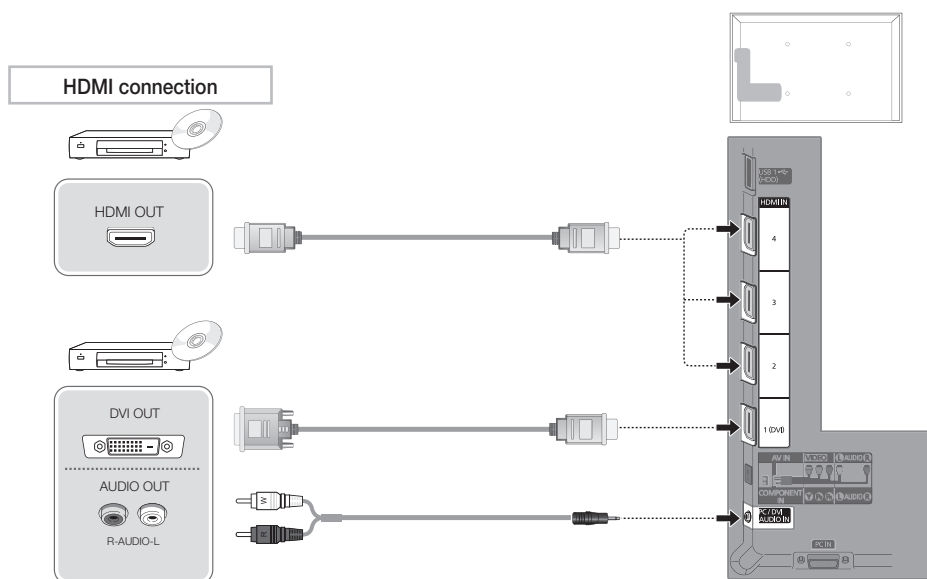

### Using an HDMI cable or HDMI to DVI Cable (up to 1080p)

#### HDMI IN 1(DVI), 2, 3, 4, PC/DVI AUDIO IN

- For better picture and audio quality, connect to a digital device using an HDMI cable.
- An HDMI cable supports digital video and audio signals, and does not require an audio cable.
  - To connect the TV to a digital device that does not support HDMI output, use an HDMI/DVI and audio cables.
- The picture may not display normally (if at all) or the audio may not work if an external device that uses an older version of HDMI mode is connected to the TV. If such a problem occurs, ask the manufacturer of the external device about the HDMI version and, if out of date, request an upgrade.
- Be sure to use an HDMI cable with a thickness of 14 mm or less.
- Be sure to purchase a certified HDMI cable. Otherwise, the picture may not display or a connection error may occur.
- A basic high-speed HDMI cable or one with ethernet is recommended. This product does not support the ethernet function via HDMI.

### Component connection

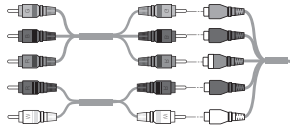
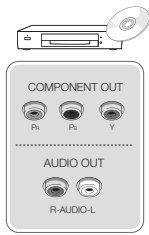

### AV connection

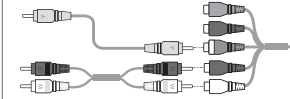
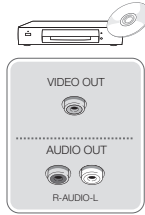

### SCART connection

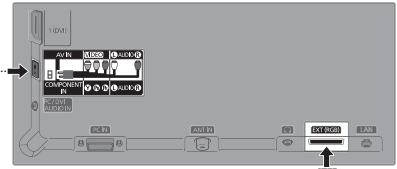
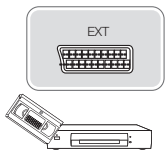

### Using a Component (up to 1080p) or Audio/Video (480i only) and Scart Cable

 In **Ext.** mode, DTV Out supports MPEG SD Video and Audio only.

 To obtain the best picture quality, the Component connection is recommended over the A/V connection.



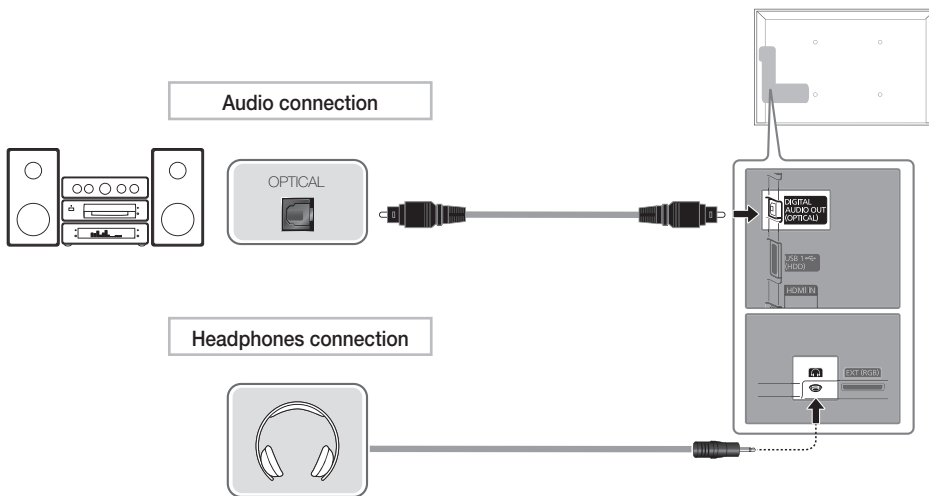

### Available devices: Digital Audio System, Amplifier, DVD Home Theatre



#### Using an Optical (Digital) Cable or Headphone Connection



##### DIGITAL AUDIO OUT (OPTICAL)

- When a digital audio system is connected to the **DIGITAL AUDIO OUT (OPTICAL)** jack, decrease the volume of both the TV and the system.
- 5.1 CH (channel) audio is available when the TV is connected to an external device supporting 5.1 CH.
- When the receiver (home theatre) is set to on, you can hear sound output from the TV's optical jack. When the TV is receiving a DTV signal, the TV will send 5.1 CH sound to the home theatre receiver. When the source is a digital component such as a DVD / Blu-ray player / cable box / STB (Set-Top-Box) satellite receiver and is connected to the TV via HDMI, only 2 CH audio will be heard from the home theatre receiver. If you want to hear 5.1 CH audio, connect the digital audio out jack from your DVD / Blu-ray player / cable box / STB satellite receiver directly to an amplifier or home theatre.

 **Headphones** : You can connect your headphones to the headphones output on your set. While the headphones are connected, the sound from the built-in speakers will be disabled.

- Sound function may be restricted when connecting headphones to the TV.
- Headphone volume and TV volume are adjusted separately.

## Using an HDMI cable or HDMI to DVI Cable / a D-sub Cable

-  Connecting through the HDMI cable may not be supported depending on the PC.
-  An HDMI cable supports digital video and audio signals, and does not require an audio cable.

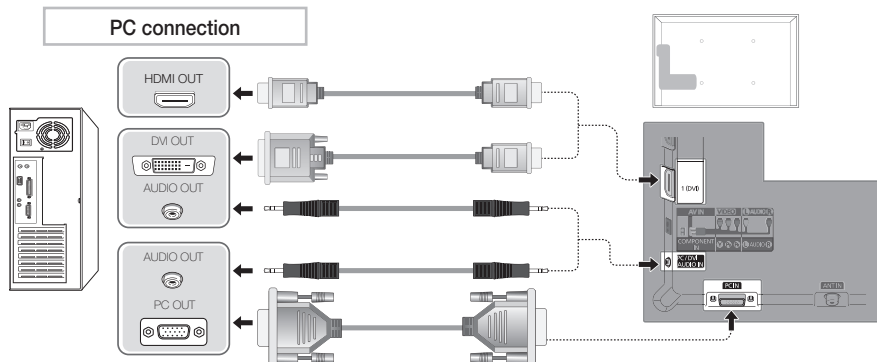

### Display Modes (D-Sub and HDMI/DVI Input)

Optimal resolution is 1920 X 1080 @ 60 Hz.

Mode	Resolution	Horizontal Frequency (KHz)	Vertical Frequency (Hz)	Pixel Clock Frequency (MHz)	Sync Polarity (H / V)
IBM	640 x 350	31.469	70.086	25.175	+/-
	720 x 400	31.469	70.087	28.322	-/+
MAC	640 x 480	35.000	66.667	30.240	-/-
	832 x 624	49.726	74.551	57.284	-/-
VESA DMT	1152 x 870	68.681	75.062	100.000	-/-
	640 x 480	31.469	59.940	25.175	-/-
	640 x 480	37.861	72.809	31.500	-/-
	640 x 480	37.500	75.000	31.500	-/-
	800 x 600	37.879	60.317	40.000	+/+
	800 x 600	48.077	72.188	50.000	+/+
	800 x 600	46.875	75.000	49.500	+/+
	1024 x 768	48.363	60.004	65.000	-/-
	1024 x 768	56.476	70.069	75.000	-/-
	1024 x 768	60.023	75.029	78.750	+/+
	1152 x 864	67.500	75.000	108.000	+/+
	1280 x 1024	63.981	60.020	108.000	+/+
	1280 x 1024	79.976	75.025	135.000	+/+
	1280 x 800	49.702	59.810	83.500	-/+
	1280 x 800	62.795	74.934	106.500	-/+
	1280 x 960	60.000	60.000	108.000	+/+
	1360 x 768	47.712	60.015	85.500	+/+
1440 x 900	55.935	59.887	106.500	-/+	
1440 x 900	70.635	74.984	136.750	-/+	
1680 x 1050	65.290	59.954	146.250	-/+	
VESA DMT / DTV CEA	1920 x 1080p	67.500	60.000	148.500	+/+

#### NOTE





- For HDMI/DVI cable connection, you must use the **HDMI IN 1(DVI)** jack.
- The interlace mode is not supported.
- The set might operate abnormally if a non-standard video format is selected.
- Separate and Composite modes are supported. SOG(Sync On Green) is not supported.

## Changing the Input Source

### Source List

Use to select TV or other external input sources such as DVD / Blu-ray players / cable box / STB satellite receiver connected to the TV.

■ **TV / Ext. / PC / AV / Component / HDMI1/DVI / HDMI2 / HDMI3 / HDMI4 / USB / AllShare**

-  In the Source List, connected inputs will be highlighted.
-  If you want to see connected devices only, move to **Connected** using ◀ or ▶ button.
-  **Ext.** and **PC** always stay activated.
-  If the connected external devices are not highlighted, press the red button. The TV will search for connected devices.



SOURCE



### How to use Edit Name

In the Source, press the TOOLS button, and then you can set an external input sources name you want.

■ **VCR / DVD / Cable STB / Satellite STB / PVR STB / AV Receiver / Game / Camcorder / PC / DVI PC / DVI Devices / TV / IPTV / Blu-ray / HD DVD / DMA:** Name the device connected to the input jacks to make your input source selection easier.

-  When connecting a PC to the HDMI IN 1(DVI) port with HDMI cable, you should set the TV to **PC** mode under **Edit Name**.
-  When connecting a PC to the HDMI IN 1(DVI) port with HDMI to DVI cable, you should set the TV to **DVI PC** mode under **Edit Name**.
-  When connecting an AV devices to the HDMI IN 1(DVI) port with HDMI to DVI cable, you should set the TV to **DVI Devices** mode under **Edit Name**.

### Information

You can see detailed information about the selected external device.

-  For best cable connection to this product, be sure to use cables with a maximum thickness as below:

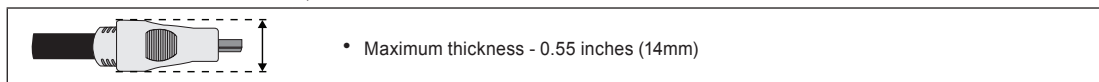



## Connecting to a COMMON INTERFACE slot

### Attaching the CI Card Adaptor

Attach the adaptor as shown in the right.

To connect the CI CARD Adaptor, follow these steps.

-  Make sure that you attach the adaptor before you mount the TV on a wall.
1. Insert the CI CARD Adaptor into the two holes on the product .
    -  Please find the two holes on the rear of the TV. The two holes are beside the **COMMON INTERFACE** port.
  2. Connect the CI CARD Adaptor into the **COMMON INTERFACE** port.
  3. Insert the "CI or CI+ CARD".

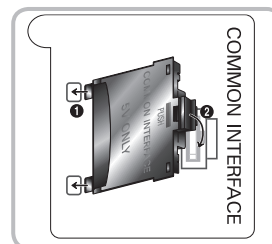

### Using the "CI or CI+ CARD"

To watch paid channels, the "CI or CI+ CARD" must be inserted.

- If you do not insert the "CI or CI+ CARD," some channels will display the message "Scrambled Signal".
- The pairing information containing a telephone number, the "CI or CI+ CARD" ID the Host ID and other information will be displayed in about 2~3 minutes. If an error message is displayed, please contact your service provider.
- When the configuration of channel information has finished, the message "Updating Completed" is displayed, indicating the channel list is updated.

### NOTE

- You must obtain a "CI or CI+ CARD" from a local cable service provider.
- When removing the "CI or CI+ CARD", carefully pull it out with your hands since dropping the "CI or CI+ CARD" may cause damage to it.
- Insert the "CI or CI+ CARD" in the direction marked on the card.
- The location of the **COMMON INTERFACE** slot may be different depending on the model.
- "CI or CI+ CARD" is not supported in some countries and regions; check with your authorized dealer.
- If you have any problems, please contact a service provider.
- Insert the "CI or CI+ CARD" that supports the current antenna settings. The screen will be distorted or will not be seen.

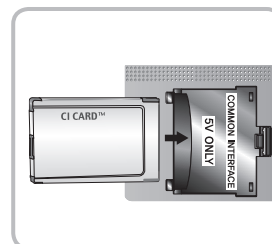

## Network Connection

You can set up your TV so that it can access the Internet through your local area network (LAN) using a wired or wireless connection.

### Network Connection - Wireless

You can connect your TV to your LAN through a standard wireless router or modem. To connect wirelessly, you must first attach a "Samsung Wireless LAN Adapter" (WIS09ABGN, WIS09ABGN2, WIS10ABGN - sold separately) to either the USB 1 (HDD) or USB 2 port on the back of your TV. See the illustration below.

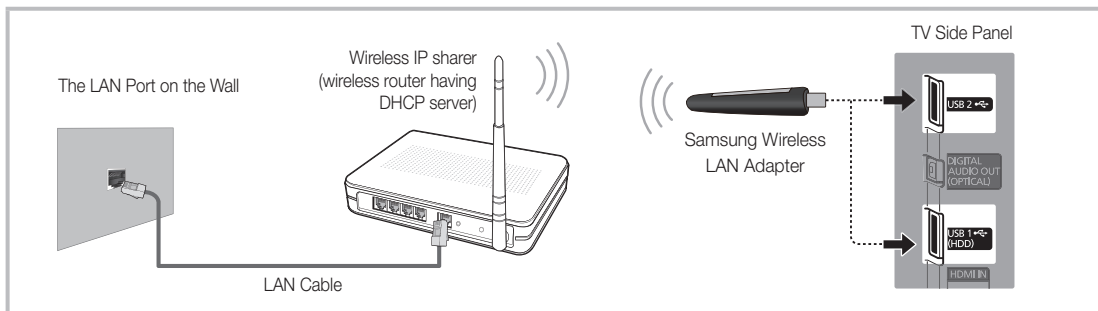

Samsung's Wireless LAN adapter is sold separately and is offered by select retailers and Ecommerce sites. Samsung's Wireless LAN adapter supports the IEEE 802.11a/b/g and n communication protocols. Samsung recommends using IEEE 802.11n. When you play video over a network connection, the video may not be played smoothly.

Most wireless network systems incorporate a security system that requires devices that access the network through an access point or wireless router (typically a wireless IP Sharer) to transmit an encrypted security code called an access key.

If Pure High-throughput (Greenfield) 802.11n mode is selected and the Encryption type is set to WEP, TKIP or TKIP AES (WPS2Mixed) for your wireless router, Samsung TVs will not support a connection in compliance with new Wi-Fi certification specifications.

### Network Connection - Wired

There are two main ways to connect your TV to your network using cable, depending on your network setup. They are illustrated below:

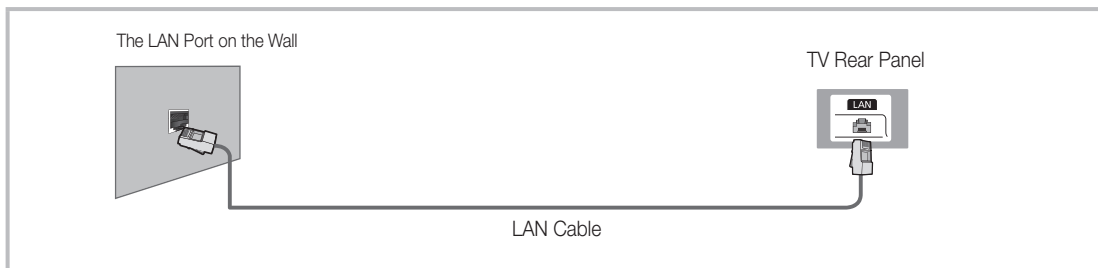
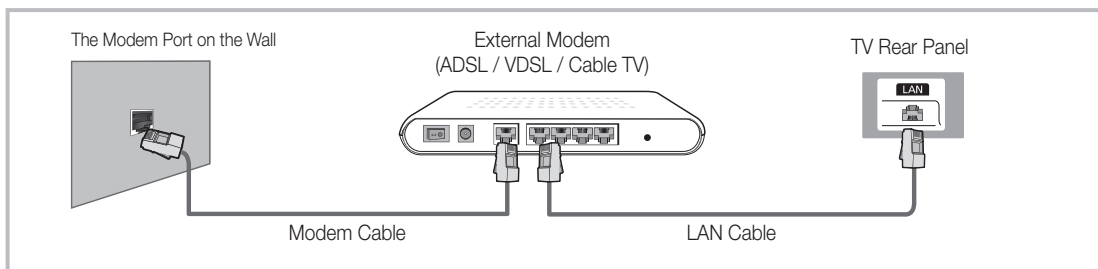

 A network speed of lower than 10 Mbps is not supported.

# How to view the e-Manual



You can find instructions about your TV's features in the **e-Manual** in your TV. To use, press the **E-MANUAL** button on your remote. Move the cursor using the up/down/right/left buttons to highlight a category, then a topic, and then press the **ENTER** button. The e-Manual displays the page you want to see.

You can also access it through the menu:

**MENU** → **Support** → **e-Manual** → **ENTER**

To return to the **e-Manual** main menu, press the **E-MANUAL** button on the remote.

You cannot use **Try Now** directly if the TV is set to an external input source.

## Screen Display

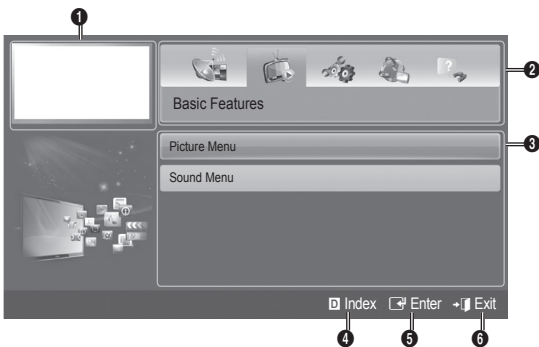

1 Currently displayed video, TV program, etc.

2 The category list. Press ◀ or ▶ button to select category you want.

3 Displays the sub-menu list. Use the arrow buttons on your remote to move the cursor. Press **ENTER** button to select the sub-menu you want.

4 **Blue (Index)**: Displays the index screen.

5 **Enter**: Selects a category or sub-menu.

6 **Exit**: Exit the e-Manual.

## How to toggle between an e-Manual topic and the corresponding OSD menu(s).

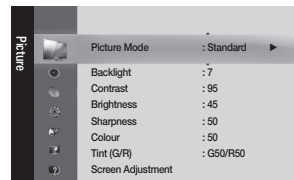
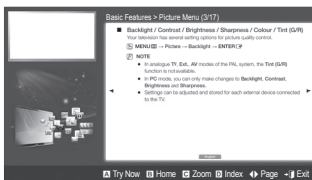

This function is not enabled in some menus.

### Method 1

1. If you want to use the menu that corresponds to an **e-Manual** topic, press the red button to select **Try Now**.
2. To return to the **e-Manual** screen, press the **E-MANUAL** button.

### Method 2

1. Press the **ENTER** button when a topic is displayed. "Are you sure?" appears. Select **Yes**, and then press the **ENTER** button. The OSD window appears.
2. To return to the **e-Manual** screen, press the **E-MANUAL** button.

## Viewing the Contents

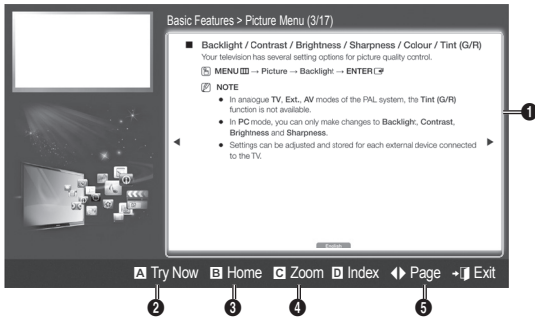

- ❶ Contents Area: Contains the topic contents, if you selected a sub-menu. To move previous or next page, press the ◀ / ▶ button.
- ❷ **Try Now:** Displays the OSD menu that corresponds to the topic. To return to the **e-Manual** screen, press the **E-MANUAL** button.
- ❸ **Home:** Moves to the **e-Manual** home screen.
- ❹ **Zoom:** Magnifies a screen. You can scroll through the magnified screen by using ▲ / ▼ buttons.
- ❺ ◀▶ (**Page**): Moves to previous or next page.

## Using the Zoom mode

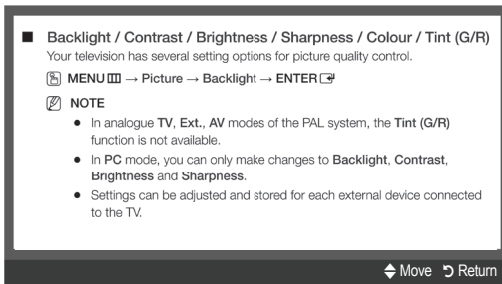

Select the **Zoom**, and then press **ENTER** to magnify the screen. You can scroll through the magnified screen by using the ▲ or ▼ buttons.

To return to the screen to normal size, press the **RETURN** button.

## How to search for a topic on the index page

1. To search for a topic, press the left or right arrow button to select a letter, and then press **ENTER** . The Index displays a list of topics and keywords that begin with the letter you selected.
  2. Press the up or down arrow button to select a topic or keyword, and then press the **ENTER** button.
  3. The e-Manual page with the topic appears.
- To close the **Index** screen, press the **RETURN** button.

## Installing the Wall Mount

The wall mount kit (sold separately) allows you to mount the TV on the wall.

For detailed information on installing the wall mount, see the instructions provided with the wall mount. Contact a technician for assistance when installing the wall mount bracket.

Samsung Electronics is not responsible for any damage to the product or injury to yourself or others if you elect to install the TV on your own.

### Wall Mount Kit Specifications (VESA)

#### Case A. Installing the SAMSUNG Wall-Mount

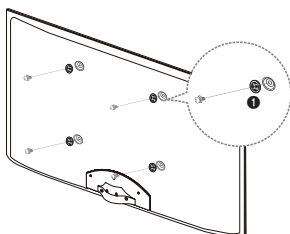

#### Case B. Installing another company's Wall-Mount

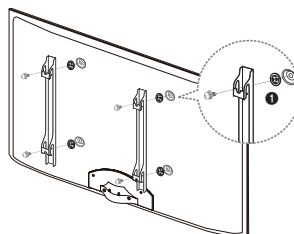

 Wall mount kit is not supplied but sold separately.

Install your wall mount on a solid wall perpendicular to the floor. When attaching to other building materials, please contact your nearest dealer. If installed on a ceiling or slanted wall, it may fall and result in severe personal injury.

#### NOTE

- Standard dimensions for wall mount kits are shown in the table below.
- When purchasing our wall mount kit, a detailed installation manual and all parts necessary for assembly are provided.
- Do not use screws that do not comply with the VESA standard screw specifications.
- Do not use screws longer than the standard dimension, as they may cause damage to the inside of the TV set.
- For wall mounts that do not comply with the VESA standard screw specifications, the length of the screws may differ depending on their specifications.
- Do not fasten the screws too strongly, this may damage the product or cause the product to fall, leading to personal injury. Samsung is not liable for these kinds of accidents.
- Samsung is not liable for product damage or personal injury when a non-VESA or non-specified wall mount is used or the consumer fails to follow the product installation instructions.
- Do not exceed 15 degrees tilt when mounting this TV.

Product Family	inches	VESA Spec. (A * B)	Standard Screw	Quantity
LED	32~40	200 X 200	M8	4
	46~55	400 X 400		

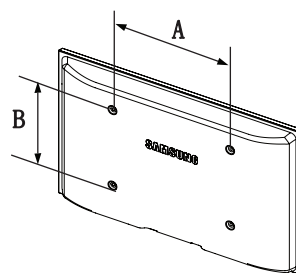



Do not install your Wall Mount Kit while your TV is turned on. It may result in personal injury due to electric shock.

## Troubleshooting

If the TV seems to have a problem, first try this list of possible problems and solutions. If none of these troubleshooting tips apply, visit “[www.samsung.com](http://www.samsung.com),” then click on Support, or call Samsung customer service centre.

Issues	Solutions and Explanations
The TV will not turn on.	<ul style="list-style-type: none"> <li>• Make sure the AC power cord is securely plugged in to the wall outlet and the TV.</li> <li>• Make sure the wall outlet is working.</li> <li>• Try pressing the <b>POWER</b> button on the TV to make sure the problem is not the remote. If the TV turns on, refer to “Remote control does not work” below.</li> </ul>
There is no picture/video.	<ul style="list-style-type: none"> <li>• Check cable connections (remove and reconnect all cables connected to the TV and external devices).</li> <li>• Set your external device's (Cable/Set top Box, DVD, Blu-ray etc) video outputs to match the connections to the TV input. For example, if an external device's output is HDMI, it should be connected to an HDMI input on the TV.</li> <li>• Make sure your connected devices are powered on.</li> <li>• Be sure to select the TV's correct source by pressing the <b>SOURCE</b> button on the remote control.</li> <li>• Reboot the connected device by reconnecting the device's power cable.</li> </ul>
The remote control does not work.	<ul style="list-style-type: none"> <li>• Replace the remote control batteries with the poles (+/-) in the right direction.</li> <li>• Clean the sensor's transmission window on the remote.</li> <li>• Try pointing the remote directly at the TV from 5~6 feet away.</li> </ul>
The cable/set top box remote control doesn't turn the TV on or off, or adjust the volume.	<ul style="list-style-type: none"> <li>• Program the Cable/Set top box remote control to operate the TV. Refer to the Cable/Set user manual for the SAMSUNG TV code.</li> </ul>

 You can keep your TV as optimum condition to upgrade the latest firmware on web site ([samsung.com](http://samsung.com) -> Support -> Downloads) by USB.

 This TFT LED panel uses a panel consisting of sub pixels which require sophisticated technology to produce. However, there may be a few bright or dark pixels on the screen. These pixels will have no impact on the performance of the product.

## Licence



## List of Features

Excellent Digital Interface & Networking: With a built-in HD digital tuner, nonsubscription HD broadcasts can be viewed without a cable box / STB (Set-Top-Box) satellite receiver.

### My Downloads

Allows you to play music files, pictures, and movies saved on a USB device.

### AllShare™

AllShare™ connects your TV and compatible Samsung mobile phones/devices through a network.

### Anynet+(HDMI-CEC)

Allows you to control all connected Samsung devices that support Anynet+ with your Samsung TV's remote.



## Storage and Maintenance

 If you remove the attached sticker on the TV screen, clean the residues and then watch TV.

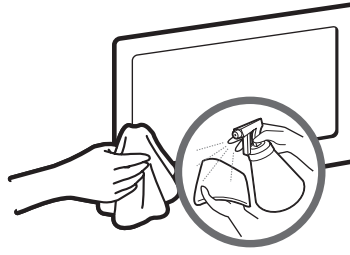
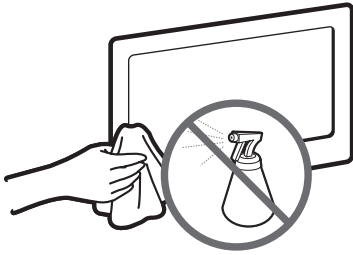

Do not spray water or a cleaning agent directly onto the product. Any liquid that goes into the product may cause a failure, fire, or electric shock.

Clean the product with a soft cloth dipped in a small amount of water.

## Specifications

Display Resolution	1920 x 1080	
Environmental Considerations		
Operating Temperature	0°C to 40°C (50°F to 104°F)	
Operating Humidity	10% to 80%, non-condensing	
Storage Temperature	-20°C to 45°C (-4°F to 113°F)	
Storage Humidity	5% to 95%, non-condensing	
TV System	Analogue: B/G, D/K, L, I (Depending on your country selection) Digital: DVB-T/DVB-C	
Colour/Video System	Analogue: PAL, SECAM, NTSC-4.43, NTSC-3.58, PAL60 Digital: MPEG-2 MP@ML, MPEG-4, H.264/AVC MP@L3, MP@L4.0, HP@L4.0	
Sound System	BG, DK, L, NICAM, MPEG1, DD, DD+, HEAAC	
HDMI IN	Video: 1080 24p, 1080p, 1080i, 720p, 576p, 480p Audio: 2Ch Linear PCM 32/44.1/48kHz, 16/20/24bits.	
Stand Swivel (Left / Right)	-20° ~ 20°	
Model Name	HE40A	HE46A
Screen Size	40 inches	46 inches
Sound (Output)	10 W X 2	
Dimensions (WxDxH) Body	921.2 X 29.9 X 536.1 (mm)	1056.3 X 29.9 X 612.3 (mm)
Weight	23.1 lbs (10.5 kg)	27.6 lbs (12.5 kg)

 Design and specifications are subject to change without prior notice.

 For information about power supply, and more about power consumption, refer to the label attached to the product.

## Pour plus d'informations sur l'utilisation du manuel électronique (P.13)

Les figures et illustrations contenues dans ce mode d'emploi sont fournies pour référence uniquement. Elles peuvent différer de l'aspect réel du produit. La conception et les spécifications du produit sont susceptibles d'être modifiées sans préavis.

### Informations importantes relatives à la garantie de votre téléviseur (format d'affichage)

1. Les fonctions relatives à la télévision numérique (DVB) ne sont disponibles que dans les pays ou régions où des signaux terrestres numériques de type DVB-T (MPEG2 et MPEG4 AVC) sont diffusés ou dans lesquels vous avez accès à un service de télévision par câble compatible DVB-C (MPEG2 et MPEG4 AAC). Consultez votre distributeur local pour connaître les possibilités en matière de réception des signaux DVB-T ou DVB-C.
2. DVB-T est la norme du consortium européen DVB pour la diffusion de signaux terrestres de télévision numérique. La norme DVB-C est, quant à elle, prévue pour la diffusion des signaux de télévision numérique par câble. Certaines fonctions particulières, telles que le guide électronique des programmes (Electric Program Guide - EPG) ou encore la vidéo à la demande (Video On Demand - VOD), ne sont toutefois pas incluses dans cette spécification. Dès lors, elles ne seront pas traitées pour l'instant.
3. Bien que ce téléviseur soit conforme aux dernières normes DVB-T et DVB-C (août 2008), il n'est pas garanti qu'il soit compatible avec les futures diffusions de signaux numériques terrestres DVB-T et par câble DVB-C.
4. En fonction du pays ou de la région où vous vous trouvez, certains opérateurs de télévision par câble peuvent facturer des frais supplémentaires pour un tel service. Il se peut également que vous deviez accepter les termes et conditions de ces sociétés.
5. Il se peut que certaines fonctions de TV numérique ne soient pas disponibles dans certains pays ou certaines régions et que la réception des signaux DVB-C ne soit pas correcte avec tous les opérateurs.
6. Pour plus d'informations, contactez votre service client Samsung.

 Les différentes méthodes de diffusion adoptées en fonction des pays peuvent affecter la qualité de réception du téléviseur. Vérifiez le fonctionnement du téléviseur chez votre revendeur agréé SAMSUNG ou contactez le centre d'appel de Samsung pour savoir s'il est possible d'en améliorer les performances en reconfigurant les réglages.

### Avertissement d'image fixe

Évitez d'afficher sur l'écran des images fixes (telles que des photos au format JPEG) ou des éléments d'images fixes (tels que des logos de programmes TV, un format d'image 4:3 ou panoramique, des bandeaux d'actualités ou d'informations boursières au bas de l'écran, etc.). L'affichage permanent d'images fixes risque, en effet, d'entraîner l'apparition d'images fantôme à l'écran, ce qui peut se traduire par une dégradation de la qualité d'image. Pour atténuer les risques, suivez scrupuleusement les recommandations suivantes :

- Évitez d'afficher le même canal de télévision pendant de longues périodes.
- Essayez toujours d'afficher l'image en plein écran ; pour obtenir une correspondance optimale, utilisez le menu de format d'image du téléviseur.
- Réduisez les valeurs de luminosité et de contraste sur le minimum requis pour obtenir la qualité d'image souhaitée. L'utilisation de valeurs trop élevées risque d'accélérer le processus de brûlure.
- Utilisez fréquemment toutes les fonctions du téléviseur conçues pour réduire le phénomène de rémanence et la brûlure d'écran. Pour plus d'informations à ce sujet, consultez la section appropriée du mode d'emploi.

#### Instructions de mise au rebut de ce produit (Déchets d'équipements électriques et électroniques)

(Applicable dans les pays de l'Union Européenne et dans d'autres pays européens pratiquant la collecte sélective de déchets)

Ce symbole sur le produit, ses accessoires ou sa documentation indique que ni le produit, ni ses accessoires électroniques usagés (chargeur, casque audio, câble USB, etc.) ne peuvent être jetés avec les autres déchets ménagers. La mise au rebut incontrôlée des déchets présentant des risques pour l'environnement et la santé publique, veuillez séparer vos produits et accessoires usagés des autres déchets. Vous favoriserez ainsi le recyclage de la matière qui les compose dans le cadre d'un développement durable. Les particuliers sont invités à contacter le magasin leur ayant vendu le produit ou à se renseigner auprès des autorités locales pour connaître les procédures et les points de collecte de ces produits en vue de leur recyclage. Les utilisateurs professionnels doivent contacter leur fournisseur et consulter les conditions générales du contrat d'achat. Ce produit et ses accessoires ne peuvent être jetés avec les autres déchets professionnels et commerciaux.

#### Élimination des batteries de ce produit

(Applicable aux pays de l'Union européenne et aux autres pays européens dans lesquels des systèmes de collecte sélective sont mis en place.)

Le symbole sur la pile, le manuel ou l'emballage indique que les batteries de ce produit ne doivent pas être éliminées en fin de vie avec les autres déchets ménagers. L'indication éventuelle des symboles chimiques Hg, Cd ou Pb signifie que la pile ou l'accumulateur contient des quantités de mercure, de cadmium ou de plomb supérieures aux niveaux de référence stipulés dans la directive CE 2006/66. Si les piles ne sont pas correctement éliminées, ces substances peuvent porter préjudice à la santé humaine ou à l'environnement. Afin de protéger les ressources naturelles et de favoriser la réutilisation du matériel, veuillez à séparer les batteries des autres types de déchets et à les recycler via votre système local de collecte gratuite des piles et accumulateurs.



## Accessories

✎ Vérifiez que les éléments suivants sont inclus avec votre téléviseur. S'il manque des éléments, contactez votre revendeur.

✎ La couleur et la forme des éléments peuvent varier en fonction du modèle.

✎ Les câbles qui ne se trouvent pas dans le contenu de l'emballage peuvent être achetés séparément.

**⚠ ATTENTION: INSEREZ FERMEMENT DE MANIERE A CE QU'IL NE SE DETACHE PAS**

- Télécommande et piles (AAA x 2)
- Instructions d'utilisation
- Carte de garantie

- Câble d'alimentation
- Chiffon de nettoyage



- Anneau de support (4EA)

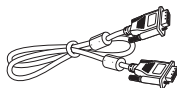

- Câble D-Sub



- Adaptateur de carte CI

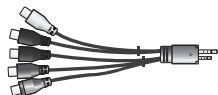

- Adaptateur composant / AV



- Adaptateur Scart



- Support du serre-câble

✎ Des frais d'administration peuvent vous être facturés si :

(a) un technicien intervient à votre demande et que le produit ne comporte aucun défaut

(c.-à-d; si vous n'avez pas pris la peine de lire le présent manuel d'utilisation)

(b) vous amenez le produit dans un centre de réparation alors qu'il ne comporte aucun défaut



(c.-à-d; si vous n'avez pas pris la peine de lire le présent manuel d'utilisation)

✎ Le montant de ces frais d'administration vous sera signifié avant la réalisation de toute prestation ou visite à domicile.

## Présentation du panneau de commande

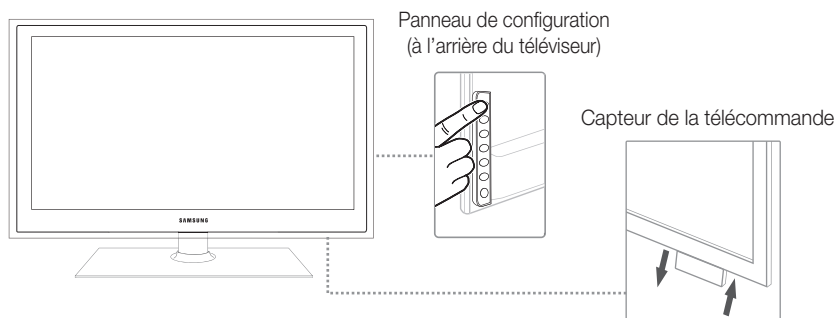
 La couleur et la forme du produit peuvent varier en fonction du modèle.



Capteur de la télécommande	En tirant vers le bas la partie du téléviseur située en bas à droite, vous ferez apparaître le capteur de la télécommande.
Témoin d'alimentation	Clignote, puis s'arrête lorsque le téléviseur est allumé. S'allume en mode Veille.
SOURCE 	Bascule entre toutes les sources d'entrée disponibles. Dans le menu à l'écran, utilisez ce bouton de la même façon que le bouton <b>ENTER</b>  de la télécommande.
MENU 	Affiche un menu à l'écran (ou OSD) reprenant les fonctions de votre téléviseur.
+ ◀ ▶ -	Permet de régler le volume. Dans le menu à l'écran, utilisez les boutons + ◀ ▶ - de la même façon que les boutons ◀ et ▶ de la télécommande.
^ ▼ ▲ ▽	Permet de modifier les chaînes. Dans le menu à l'écran, utilisez les boutons ^ ▼ ▲ ▽ de la même façon que les boutons ▼ et ▲ de la télécommande.
⏻ (Alimentation)	Permet d'allumer et éteindre la télévision.

### Mode Veille

Ne laissez pas le téléviseur en mode Veille pendant de longues périodes (lorsque vous partez en vacances, par exemple). L'appareil consomme toujours une petite quantité d'énergie, même lorsque le bouton marche/arrêt est en position Off. Il est préférable de débrancher le cordon d'alimentation.

## Présentation de la télécommande

Ceci est une télécommande spéciale destinée aux malvoyants. Elle dispose de points Braille sur les boutons Power, Channel et Volume.

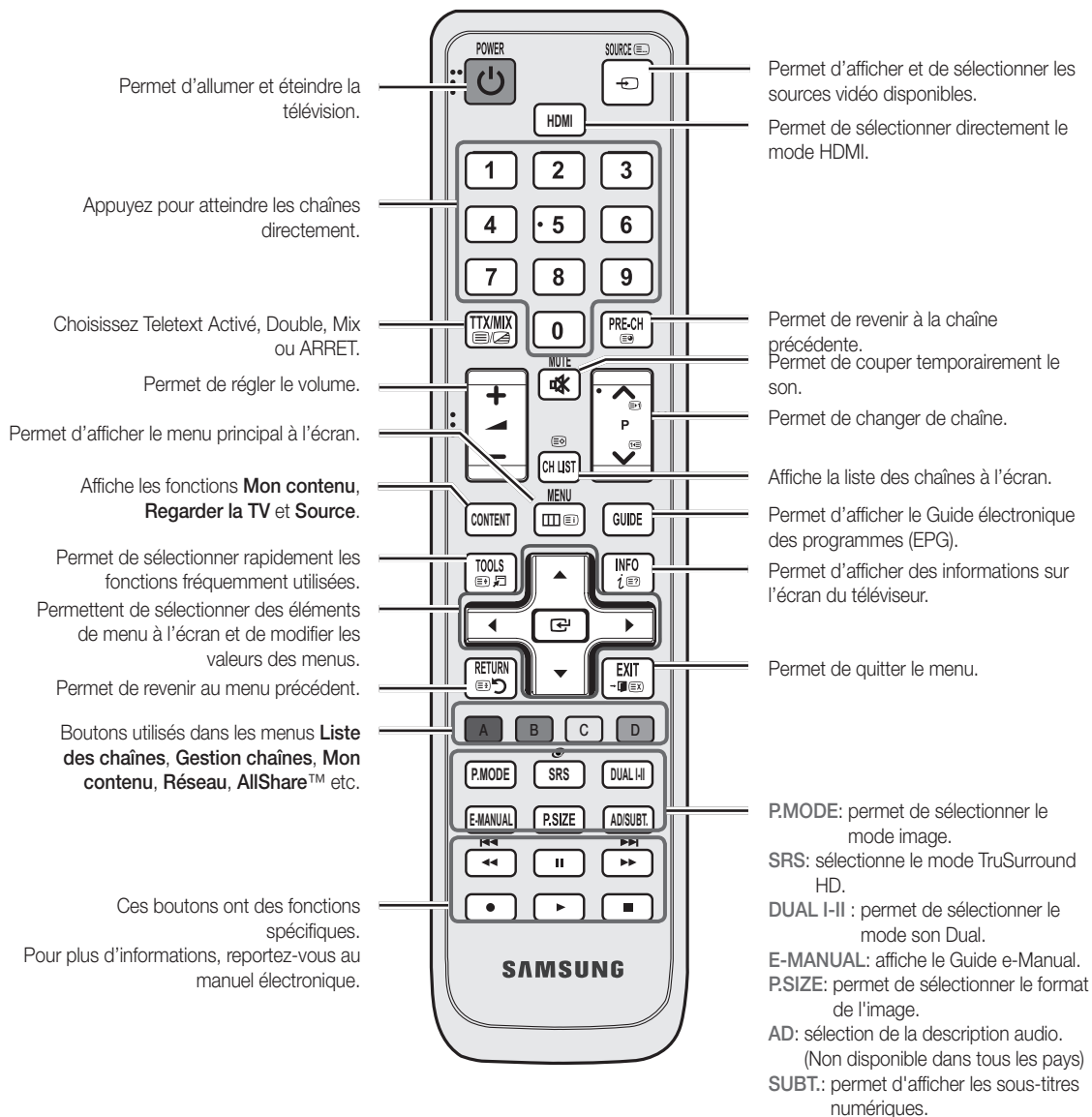

### Installation des piles (type de pile : AAA)

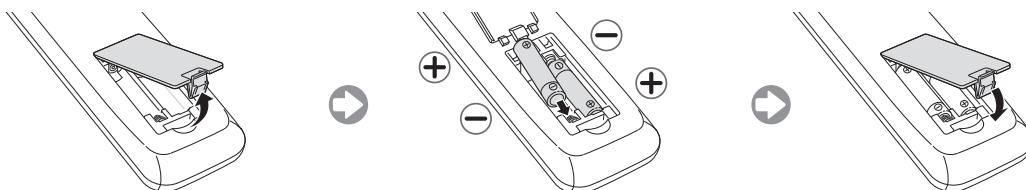

## Raccordement à une antenne

Lorsque vous allumez le téléviseur pour la première fois, des réglages de base s'effectuent de manière automatique.



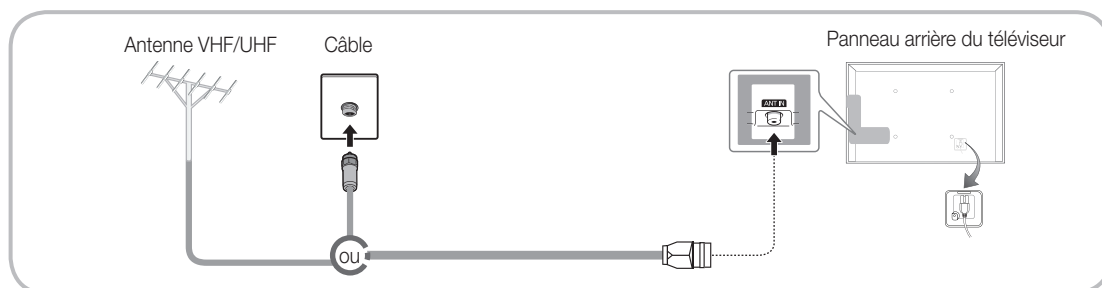







 Préréglage : connexion du câble d'alimentation et de l'antenne.



## Plug & Play (configuration initiale)

Lorsque le téléviseur est allumé pour la première fois, plusieurs invites s'affichent pour vous aider à configurer les réglages de base. Appuyez sur le bouton **POWER** . **Plug & Play** est disponible uniquement si la source Entrée est définie sur TV.

 Pour revenir à l'étape précédente, appuyez sur le bouton rouge.

1	Choix d'une langue	Appuyez sur le bouton ▲ ou ▼, puis sur ENTER  . Sélectionnez la langue de votre choix pour le menu à l'écran.	
2	Sélection du mode <b>Enr. démo</b> ou <b>Util. domicile</b>	Appuyez sur le bouton ◀ ou ▶, puis sur ENTER  . Sélectionnez le mode <b>Util. domicile</b> . Le mode <b>Enr. démo</b> est prévu pour un usage en magasin. Pour rétablir les paramètres du téléviseur de <b>Enr. démo</b> à <b>Util. domicile</b> (standard): appuyez sur le bouton Volume du téléviseur. Lorsque le menu OSD du volume s'affiche, appuyez pendant 5 secondes sur le bouton MENU. <b>Enr. démo</b> est disponible uniquement pour une exposition en magasin. Si vous sélectionnez cette option, plusieurs fonctions ne sont pas disponibles. Sélectionnez <b>Util. domicile</b> lorsque vous regardez le téléviseur à la maison.	
3	Sélection d'un pays	Appuyez sur le bouton ▲ ou ▼, puis sur ENTER  . Sélectionnez le pays de votre choix.  Après la sélection du pays dans le menu <b>Pays</b> , certains modèles peuvent demander, en plus, le code PIN.  Lors de l'entrée du code PIN, 0-0-0-0 n'est pas disponible.	
4	Réglage du <b>Mode Horloge</b>	Réglez le <b>Mode Horloge</b> automatiquement ou manuellement.	
5	Sélection d'une antenne	Appuyez sur le bouton ▲ ou ▼, puis sur ENTER  . Sélectionnez <b>Hertzien (Numér. et Anal. / Numérique / Analogique)</b> ou <b>Câble(Numér. et Anal. / Numérique / Analogique)</b>	
6	Sélection d'une chaîne	Appuyez sur le bouton ▲ ou ▼, puis sur ENTER  . sélectionnez la source de chaîne à mémoriser. Lors du réglage de la source d'antenne sur <b>Câble</b> , une fenêtre s'affiche pour vous permettre d'attribuer des valeurs numériques (fréquences) aux chaînes. Pour plus d'informations, reportez-vous à <b>Canal</b> → <b>Recherche automatique</b> . Appuyez sur le bouton ENTER  à tout moment pour interrompre la mémorisation.	
7	<b>Profitez de votre téléviseur.</b>	Sélectionnez <b>Regarder TV</b> . Appuyez sur le bouton ENTER  .  Si vous sélectionnez <b>Paramètres réseau</b> , paramétrez le réseau. Pour plus d'informations, reportez-vous à la section "Réseau" du manuel électronique.	

### Si vous souhaitez réinitialiser cette fonction...

Sélectionnez **Système - Plug & Play** (Configuration initiale). Entrez votre code PIN à quatre chiffres. Le code PIN par défaut est "0-0-0-0". Si vous souhaitez modifier le code PIN, utilisez la fonction **Modifier PIN**.

Vous devez de nouveau sélectionner **Plug & Play** (MENU → **Système**) chez vous, bien que vous l'ayez déjà fait en magasin.

 Si vous avez oublié le code PIN, appuyez sur les boutons de la télécommande dans l'ordre suivant, ce qui a pour effet de le réinitialiser sur "0-0-0-0" : MUTE → 8 → 2 → 4 → POWER (Marche).

## Connexion à un périphérique AV

Périphériques disponibles : DVD, Lecteur Blu-ray, décodeur câble HD, récepteur satellite HD (boîtier décodeur), magnétoscope, système audio numérique, amplificateur, home cinéma DVD, PC

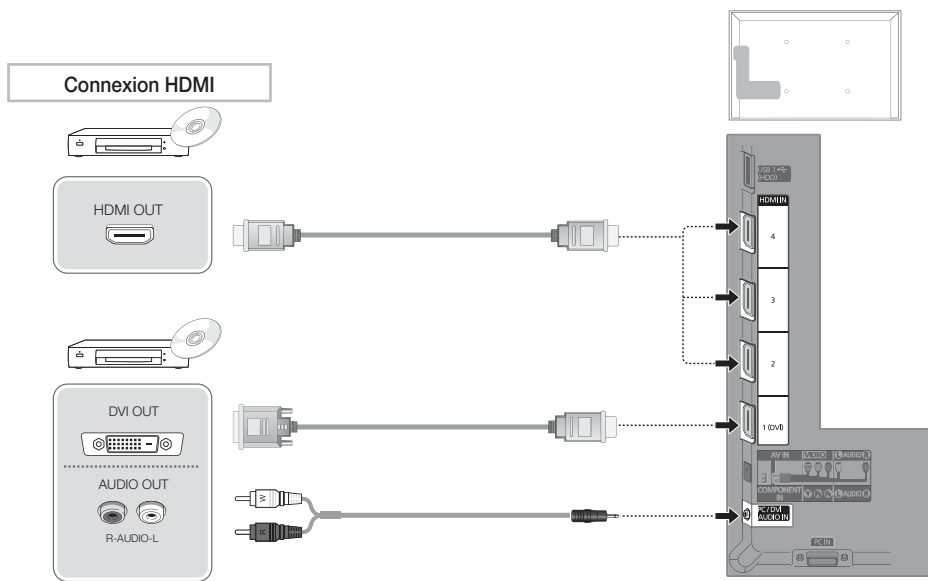

### Utilisation d'un câble HDMI/DVI : connexion HD (jusqu'à 1080p)

#### HDMI IN 1(DVI), 2, 3, 4, PC/DVI AUDIO IN

- Pour une meilleure qualité d'image et de son, effectuez la connexion au moyen d'un câble HDMI.
- Un câble HDMI prend en charge les signaux vidéo et audio numériques, et ne nécessite aucun câble audio.
  - Pour connecter le téléviseur à un appareil numérique dépourvu de sortie HDMI, utilisez une prise HDMI/DVI et des câbles audio.
- Il se peut que l'affichage soit médiocre, voire inexistant, ou que le son soit de mauvaise qualité si un périphérique externe connecté au téléviseur utilise un mode HDMI d'une ancienne version. Dans ce cas, demandez au fabricant du périphérique externe de vous communiquer la version HDMI et, dans l'hypothèse où elle serait obsolète, demandez-lui une mise à niveau.
- Veillez à utiliser un câble HDMI de maximum 14 m de diamètre.
- Veillez également à acheter un câble HDMI certifié. Dans le cas contraire, il se peut que l'écran n'affiche aucune image ou qu'une erreur de connexion se produise.
- Il est recommandé d'employer un câble HDMI haut débit de base ou un câble possédant une fiche Ethernet. Ce produit ne prend pas en charge la fonction Ethernet via HDMI.

### Connexion à composantes

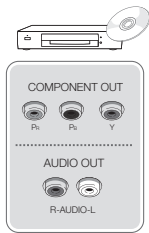

### Connexion AV

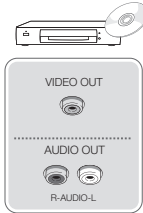

### Connexion SCART

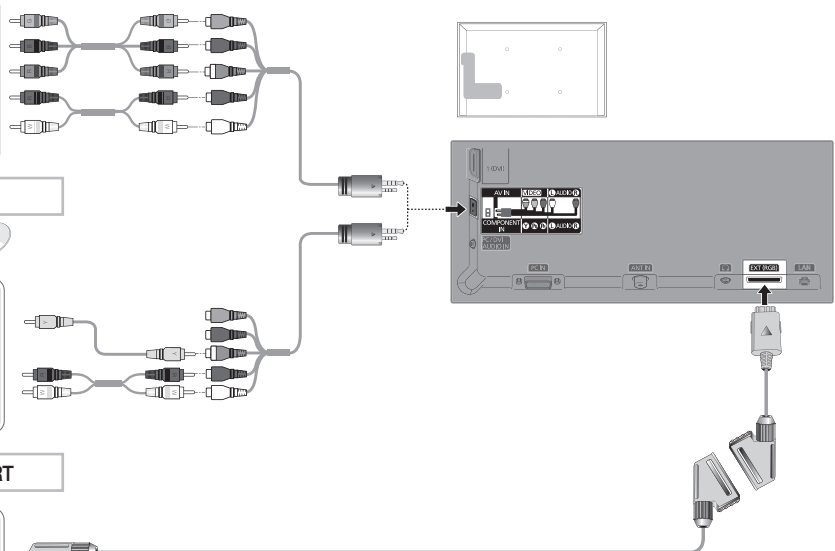
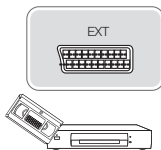

**Utilisation d'un câble Composante (jusqu'à 1080p) ou Audio / Vidéo (480i uniquement) et utilisation d'un câble Péritel**

- En mode **Ext.**, la sortie DTV prend uniquement en charge les signaux audio et vidéo MPEG SD.
- Pour obtenir une qualité d'image optimale, il est préférable d'opter pour la connexion Composante (plutôt que la connexion A/V).



### Périphériques disponibles : système audio numérique, amplificateur, système home cinéma DVD

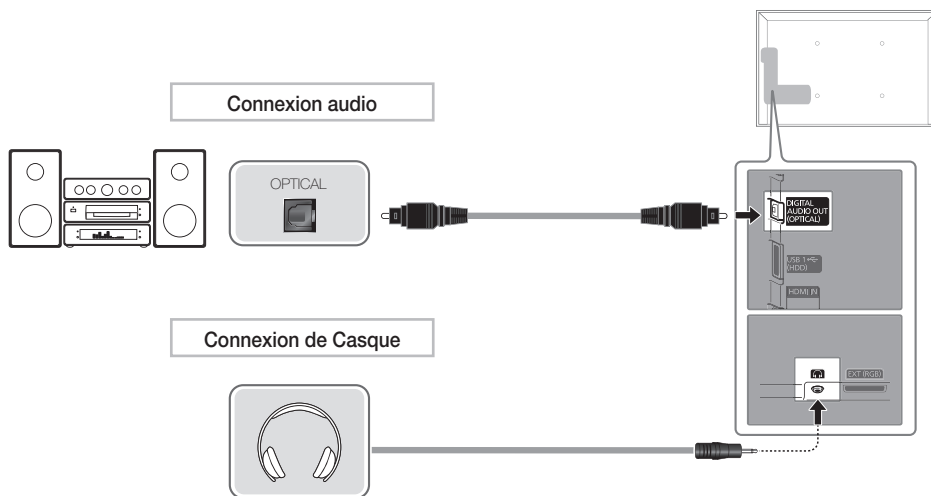

#### Utilisation d'un câble optique (numérique) ou d'une sortie casque

##### DIGITAL AUDIO OUT (OPTICAL)

- Lorsqu'un système audio numérique est connecté à la prise **DIGITAL AUDIO OUT (OPTICAL)**, diminuez le volume du téléviseur et du système.
- Le mode audio 5.1 est disponible uniquement si le téléviseur est relié à un dispositif externe prenant en charge ce mode.
- Lorsque le récepteur (home cinéma) est activé, vous pouvez écouter le son sortant de la prise optique du téléviseur. Lorsque le téléviseur reçoit un signal DTV, il envoie du son 5.1 canaux au récepteur du système home cinéma. Si la source est un composant numérique (par exemple, un lecteur DVD, un lecteur Blu-ray, un décodeur câble ou un récepteur satellite) connecté au téléviseur en HDMI, le récepteur home cinéma émet uniquement du son sur 2 canaux. Pour obtenir du son en mode 5.1 canaux, connectez directement la prise de sortie audio numérique du lecteur DVD, du lecteur Blu-Ray, du décodeur câble ou du décodeur satellite à un amplificateur ou un système home cinéma.

##### **Écouteurs** : vous pouvez brancher vos écouteurs sur la prise casque du téléviseur. Lorsque le casque est branché, les enceintes intégrées n'émettent plus de son.

- La fonction Son peut être limitée lorsque des écouteurs sont connectés au téléviseur.
- Le volume des écouteurs et celui du téléviseur sont réglés séparément.

## Utilisation d'un câble HDMI ou HDMI vers DVI/D-Sub

- En fonction du PC, la connexion à l'aide du câble HDMI peut ne pas être prise en charge.
- Un câble HDMI prend en charge les signaux vidéo et audio numériques, et ne nécessite aucun câble audio.

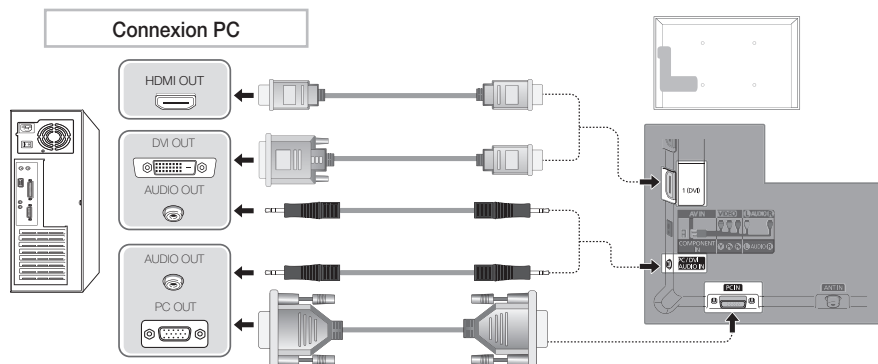

### Modes d'affichage (Entrées D-Sub et HDMI/DVI)

La résolution optimale est de 1920 X 1080 à 60 Hz.

Mode	Résolution	Fréquence horizontale (kHz)	Fréquence verticale (Hz)	Fréquence d'horloge pixels (MHz)	Polarité de synchronisation (H/V)
IBM	640 x 350	31.469	70.086	25.175	+/-
	720 x 400	31.469	70.087	28.322	-/+
MAC	640 x 480	35.000	66.667	30.240	-/-
	832 x 624	49.726	74.551	57.284	-/-
	1152 x 870	68.681	75.062	100.000	-/-
VESA DMT	640 x 480	31.469	59.940	25.175	-/-
	640 x 480	37.861	72.809	31.500	-/-
	640 x 480	37.500	75.000	31.500	-/-
	800 x 600	37.879	60.317	40.000	+/+
	800 x 600	48.077	72.188	50.000	+/+
	800 x 600	46.875	75.000	49.500	+/+
	1024 x 768	48.363	60.004	65.000	-/-
	1024 x 768	56.476	70.069	75.000	-/-
	1024 x 768	60.023	75.029	78.750	+/+
	1152 x 864	67.500	75.000	108.000	+/+
	1280 x 1024	63.981	60.020	108.000	+/+
	1280 x 1024	79.976	75.025	135.000	+/+
	1280 x 800	49.702	59.810	83.500	-/+
	1280 x 800	62.795	74.934	106.500	-/+
	1280 x 960	60.000	60.000	108.000	+/+
1360 x 768	47.712	60.015	85.500	+/+	
1440 x 900	55.935	59.887	106.500	-/+	
1440 x 900	70.635	74.984	136.750	-/+	
1680 x 1050	65.290	59.954	146.250	-/+	
VESA DMT / DTV CEA	1920 x 1080p	67.500	60.000	148.500	+/+

### REMARQUE

- Dans le cas d'une connexion avec câble HDMI/DVI, vous devez utiliser la prise **HDMI IN 1 (DVI)**.
- Le mode entrelacé n'est pas pris en charge.
- Le téléviseur peut fonctionner de façon anormale si le format vidéo sélectionné n'est pas standard.
- Les modes Séparé et Composite sont pris en charge. Le mode SOG (Sync On Green) n'est pas pris en charge.

## Changement de la source d'entrée

### Liste Source

Permet de sélectionner le téléviseur ou d'autres sources d'entrée externes (telles qu'un lecteur DVD, un lecteur Blu-ray, un décodeur câble ou un récepteur décodeur) connectées au téléviseur.

SOURCE



#### ■ TV / Ext. / PC / AV / Composant / HDMI1/DVI / HDMI2 / HDMI3 / HDMI4 / USB / AllShare

- Les entrées connectées sont mises en surbrillance dans la Liste Source.
- Pour afficher les périphériques connectés uniquement, accédez à la fonction **Connecté** à l'aide du bouton ◀ ou ▶.
- Ext.** et **PC** restent toujours activés.
- Si les périphériques externes connectés ne sont pas mis en surbrillance, appuyez sur le bouton rouge. Le téléviseur lance une recherche des périphériques connectés.

#### Utilisation de la fonction Modif. Nom

Dans Source, appuyez sur le bouton TOOLS. Vous pouvez ensuite définir le nom de la source d'entrée externe de votre choix.

#### ■ VCR / DVD / Décodeur Cab. / Décodeur sat. / Décodeur PVR / Récepteur AV / Jeu / Caméscope / PC / DVI PC / Périph. DVI / TV / IPTV / Blu-ray / HD DVD / DMA: Nommez le périphérique connecté aux prises d'entrée pour faciliter la sélection de la source d'entrée.

- Lorsque vous connectez un PC au port HDMI IN 1 (DVI) avec un câble HDMI, vous devez définir le téléviseur en mode **PC** sous **Modif. Nom**.
- Lorsque vous connectez un PC au port HDMI IN 1 (DVI) avec un câble HDMI vers DVI, vous devez définir le téléviseur en mode **DVI PC** sous **Modif. Nom**.
- Lorsque vous connectez un périphérique AV au port HDMI IN 1 (DVI) avec un câble HDMI vers DVI, vous devez définir le téléviseur en mode **Périph. DVI** sous **Modif. Nom**.

#### Informations

Vous pouvez afficher des informations détaillées sur le périphérique externe sélectionné.

- Pour obtenir la meilleure connexion câblée possible avec cet appareil, utilisez des câbles dont le diamètre ne dépasse pas la valeur maximale indiquée ci-dessous.



- Epaisseur maximale : 0,55 pouce (14 mm)

## Connexion à un port COMMON INTERFACE

#### Connexion de l'adaptateur de carte CI

Connectez l'adaptateur comme indiqué sur la droite.

Pour connecter l'adaptateur de carte CI, procédez comme suit :

- Assurez-vous d'avoir connecté l'adaptateur avant de fixer le téléviseur sur un mur.
- 1. Insérez l'adaptateur de carte CI dans les deux trous du produit **1**.
  - Deux trous sont présents à l'arrière du téléviseur. Ils sont situés à proximité du port **COMMON INTERFACE**.
- 2. Reliez l'adaptateur de CARTE CI au port **COMMON INTERFACE**.
- 3. Insérez la "CARTE CI ou CI+".

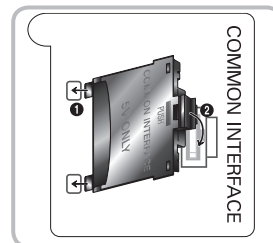

#### Utilisation de la "CARTE CI ou CI+"

Pour regarder les chaînes payantes, la carte CI ou CI+ doit être insérée.

- Si vous ne l'insérez pas, certaines chaînes afficheront le message "Signal brouillé".
- Les informations de pairage contenant un numéro de téléphone, l'ID de la carte CI ou CI+, l'ID de l'hôte et d'autres informations s'afficheront après 2 ou 3 minutes. Si un message d'erreur s'affiche, contactez votre fournisseur de service.
- Lorsque la configuration des informations sur les canaux est terminée, le message "Mise à jour terminée" s'affiche, indiquant que la liste des chaînes est mise à jour.

#### REMARQUE

- Vous devez vous procurer une "Carte CI ou CI+" auprès d'un câblo-opérateur local.
- Lorsque vous sortez la "Carte CI ou CI+", tirez-la délicatement avec vos doigts. Une chute pourrait l'endommager.
- Insert the "CI or CI+ CARD" that supports the current antenna settings.
- L'emplacement de la fente **COMMON INTERFACE** peut varier en fonction du modèle.
- La "Carte CI ou CI+" n'est pas prise en charge dans certains pays et certaines régions ; vérifiez auprès de votre revendeur agréé.
- Si vous rencontrez des problèmes, contactez le prestataire de service.
- Insérez la carte d'interface commune (CI ou CI+ CARD), qui prend en charge les paramètres actuels de l'antenne. L'image sera déformée, voire invisible.

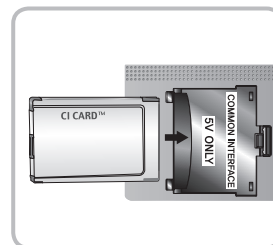

## Connexion réseau

Vous pouvez configurer votre téléviseur de telle sorte qu'il puisse accéder à Internet par le biais de votre réseau local (LAN) à l'aide d'une connexion câblée ou sans fil.

### Connexion réseau - Sans fil

Vous pouvez connecter votre téléviseur au réseau local par le biais d'un routeur ou d'un modem sans fil standard. Pour vous connecter sans fil, vous devez au préalable connecter un adaptateur LAN sans fil Samsung ("Samsung Wireless LAN Adapter") (WIS09ABGN, WIS09ABGN2, WIS10ABGN - vendus séparément) au port USB à l'arrière du téléviseur. Voir l'illustration ci-dessous.

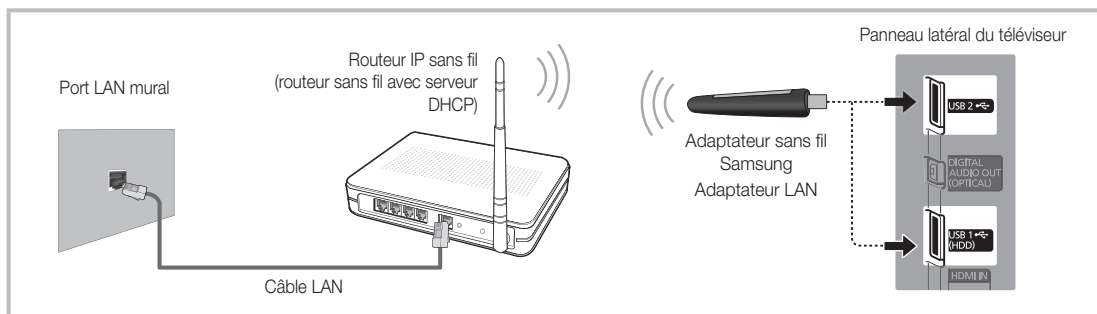

L'adaptateur LAN sans fil de Samsung est vendu séparément, et est disponible auprès de certains revendeurs et sur les sites de commerce électronique. Cet adaptateur prend en charge les protocoles de communication IEEE 802.11a/b/g/n. Samsung vous conseille d'utiliser le protocole IEEE 802.11n. Si vous lisez une vidéo sur une connexion réseau, des saccades risquent d'apparaître.

La plupart des réseaux sans fil disposent d'un système de sécurité nécessitant l'accès de périphériques au réseau à un point d'accès ou un routeur sans fil (généralement un routeur IP sans fil) pour transmettre un code de sécurité crypté appelé code de sécurité ou clé d'accès.

Si le mode Pure High-throughput (Greenfield) 802.11N est sélectionné et que le type de cryptage est défini sur WEP, TKIP ou TKIP-AES (WPS2Mixed) pour votre routeur sans fil, les téléviseurs Samsung ne prendront pas en charge la connexion, conformément aux nouvelles spécifications de certification Wi-Fi.

### Connexion réseau - Câble

Il existe deux façons principales de connecter votre téléviseur à votre réseau à l'aide d'un câble, en fonction de votre configuration réseau. De la manière illustrée ci-dessous :

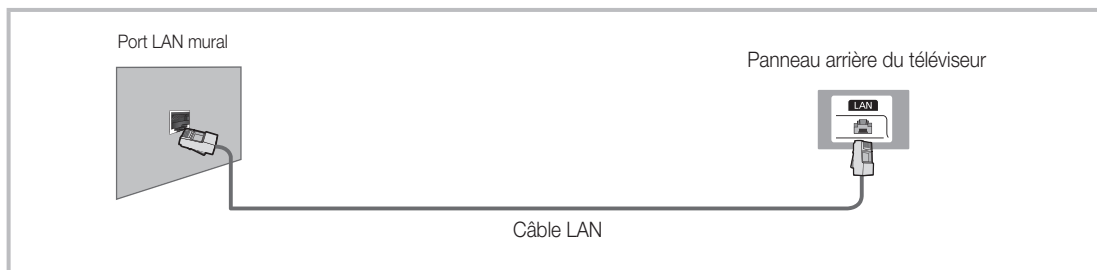
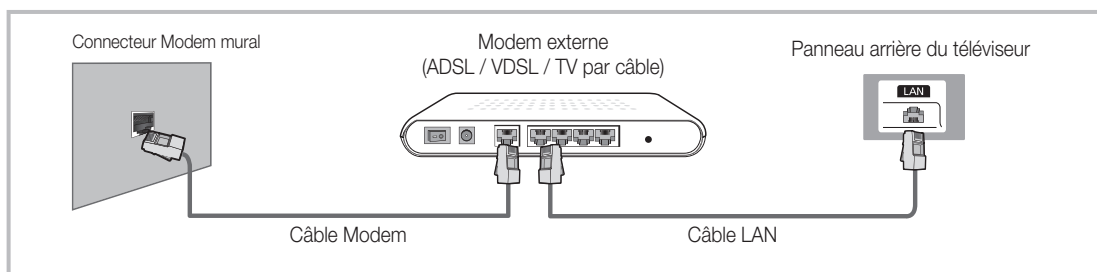

⚠ Une vitesse de réseau inférieure à 10 Mbit/s n'est pas prise en charge.

# Consultation du e-Manual

E-MANUAL



Vous trouverez des instructions sur les caractéristiques de votre téléviseur dans le **e-Manual** de ce dernier. Pour l'utiliser, appuyez sur le bouton **E-MANUAL** de votre télécommande. Déplacez le curseur à l'aide des boutons Haut/Bas/Gauche/Droite afin de mettre en surbrillance une catégorie, puis une rubrique. Appuyez ensuite sur le bouton **ENTER** . Le **e-Manual** affiche la page souhaitée.

Vous pouvez également y accéder via le menu :

**MENU** → **Assistance** → **e-Manual** → **ENTER**

Pour revenir au menu principal du **e-Manual**, appuyez sur le bouton **E-MANUAL** de la télécommande.

La fonction **Essayer** n'est pas directement disponible si le téléviseur est défini avec une source d'entrée externe.

## Affichage

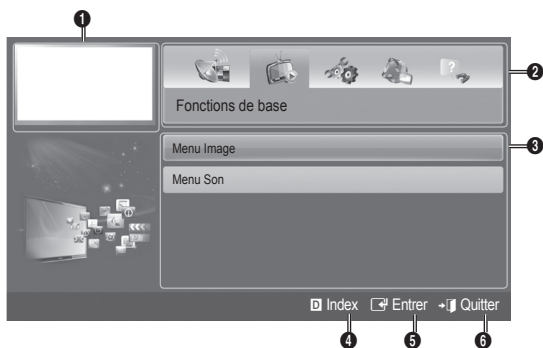

- 1 Vidéo, programme télévisé, etc actuellement affiché.
- 2 Liste des catégories. Appuyez sur le bouton ◀ ou ▶ pour sélectionner la catégorie de votre choix.
- 3 Affiche la liste des sous-menus. Utilisez les touches fléchées de votre télécommande pour déplacer le curseur. Appuyez sur le bouton **ENTER** pour sélectionner le sous-menu de votre choix.
- 4 **Bleu (Index)** : affiche l'écran d'index.
- 5 **Entrer** : sélectionne une catégorie ou un sous-menu.
- 6 **Quitter** : permet de quitter le **e-Manual**.

## Comment basculer entre une rubrique du e-Manual et le(s) menu(s) correspondant(s) affiché(s) à l'écran

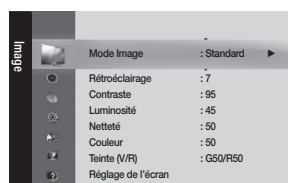
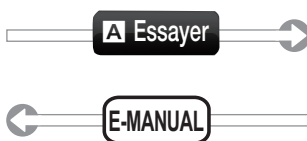
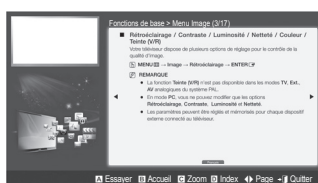

Cette fonction n'est pas disponible dans certains menus.

### Méthode 1

1. Si vous souhaitez utiliser le menu correspondant à une rubrique du **e-Manual**, appuyez sur le bouton rouge afin de sélectionner l'option **Essayer**.
2. Pour revenir à l'écran du **e-Manual**, appuyez sur le bouton **E-MANUAL**.

### Méthode 2

1. Appuyez sur le bouton **ENTER** lorsqu'une rubrique s'affiche. Le message "**Exécuter?**" s'affiche. Sélectionnez **Oui**, puis appuyez sur le bouton **ENTER** . La fenêtre des menus à l'écran s'affiche.
2. Pour revenir à l'écran du **e-Manual**, appuyez sur le bouton **E-MANUAL**.

## Affichage du contenu

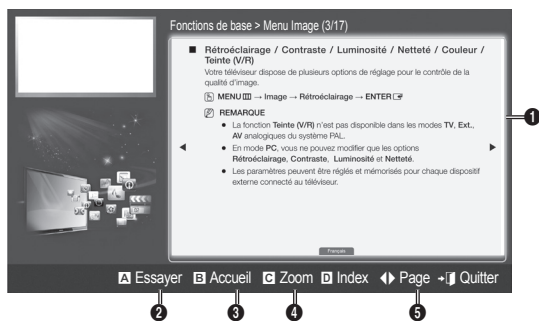

- 1 **Zone de contenu** : Inclut le contenu d'une rubrique, si vous avez sélectionné un sous-menu. Pour accéder à la page précédente ou suivante, appuyez sur le bouton ◀ / ▶.
- 2 **Essayer**: affiche le menu à l'écran, associé à la rubrique. Pour revenir à l'écran du **e-Manual**, appuyez sur le bouton **E-MANUAL**.
- 3 **Accueil**: permet d'accéder à l'écran d'accueil du **e-Manual**.
- 4 **Zoom**: Magnifies a screen. Pour parcourir l'écran agrandi, utilisez les boutons ▲/▼.
- 5 ◀ (Page): permet de passer à la page précédente ou suivante.

## Utilisation du mode Zoom

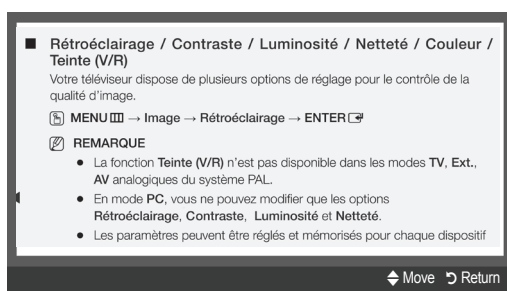

Sélectionnez l'option **Zoom** souhaitée, puis appuyez sur **ENTER [↵]** pour agrandir l'écran. Pour parcourir l'écran agrandi, utilisez le bouton ▲ ou ▼.

📌 Pour revenir à un affichage normal de l'écran, appuyez sur le bouton **RETURN**.

## Recherche d'une rubrique dans la page d'index

1. Pour rechercher une rubrique, appuyez sur la touche fléchée vers la gauche ou la droite afin de sélectionner une lettre, puis appuyez sur **ENTER [↵]**. L'index affiche la liste des rubriques et des mots-clés commençant par la lettre sélectionnée.
  2. Appuyez sur la touche fléchée vers le haut ou le bas afin de sélectionner une rubrique ou un mot-clé, puis appuyez sur le bouton **ENTER [↵]**.
  3. La page du **e-Manual** s'affiche avec la rubrique concernée.
- 📌 Pour fermer l'écran **Index**, appuyez sur le bouton **RETURN**.

## Installation du support mural

Les éléments du support mural (vendus séparément) permettent de fixer le téléviseur au mur.

Pour plus d'informations sur l'installation du support mural, reportez-vous aux instructions fournies avec les éléments du support mural. Faites appel à un technicien pour installer la fixation murale.

Si vous choisissez d'effectuer vous-même l'installation murale, Samsung Electronics ne saurait être tenue responsable des éventuels dommages matériels ou des éventuelles blessures dont vous, ou d'autres personnes, pourriez être victimes.

### Caractéristiques du kit de fixation murale (VESA)

#### Cas A. Installation du dispositif de fixation murale SAMSUNG

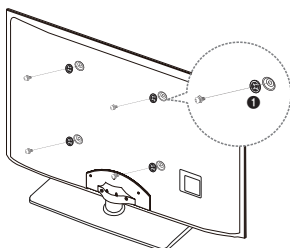

#### Cas B. Installation du support mural d'un autre fabricant

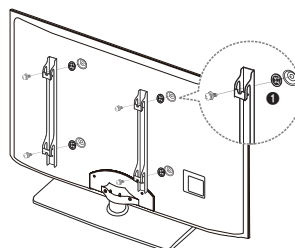

 Le kit de fixation murale est vendu séparément.

Installez votre fixation murale sur un mur solide perpendiculaire au sol. Si vous souhaitez la fixer sur d'autres matériaux de construction, veuillez prendre contact avec votre revendeur le plus proche. Si vous l'installez au plafond ou sur un mur non droit, la fixation risque de tomber et de provoquer de graves blessures.

#### REMARQUE

- Les dimensions standard pour tous les kits de fixation murale sont indiquées dans le tableau ci-dessous.
- Le kit de fixation murale s'accompagne d'un manuel d'installation détaillé et de toutes les pièces nécessaires au montage.
- N'utilisez pas de vis plus longues que la dimension standard, car elles pourraient endommager l'intérieur du téléviseur.
- N'utilisez pas de vis non conformes aux spécifications des vis VESA standard.
- Pour les fixations murales non conformes aux spécifications des vis VESA standard, la longueur des vis peut varier, selon leurs caractéristiques.
- Ne serrez pas trop les vis ; cela pourrait, en effet, endommager le produit ou provoquer sa chute, entraînant des blessures. Samsung ne peut être tenue responsable de ce type d'accident.
- Samsung ne peut être tenue responsable de tout dommage au produit ou toute blessure corporelle dans le cas de l'utilisation d'une fixation murale non-VESA ou non spécifiée, ou si l'utilisateur ne suit pas les instructions d'installation du produit.
- Lors du montage, l'inclinaison du téléviseur ne doit pas dépasser 15 degrés.

Famille de produits	pouces	Spéc. VESA (A * B)	Vis standard	Quantité
Téléviseur-LED	32-40	200 X 200	M8	4
	46-55	400 X 400		

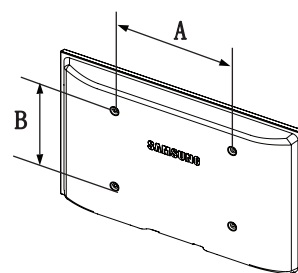

N'installez pas votre kit de fixation murale lorsque le téléviseur est allumé. Vous risqueriez de vous électrocuter.

## Résolution des problèmes

En cas de problème, consultez d'abord la liste des problèmes potentiels et des solutions. Si aucune de ces astuces de dépannage ne s'applique à votre problème, rendez-vous sur le site [www.samsung.com](http://www.samsung.com), puis cliquez sur Assistance ou contactez le service clientèle de Samsung.

Problèmes	Solutions et explications
Le téléviseur ne s'allume pas.	<ul style="list-style-type: none"><li>• Vérifiez que le cordon d'alimentation secteur est branché correctement sur la prise murale et sur le téléviseur.</li><li>• Vérifiez que la prise murale est opérationnelle.</li><li>• Essayez d'appuyer sur le bouton POWER du téléviseur pour vous assurer que le problème n'est pas dû à la télécommande. Si le téléviseur s'allume, reportez-vous au problème "La télécommande ne fonctionne pas" ci-après.</li></ul>
Aucune image/vidéo n'est affichée.	<ul style="list-style-type: none"><li>• Vérifiez le raccordement des câbles (retirez tous les câbles connectés au téléviseur et aux appareils externes, puis rebranchez-les).</li><li>• Réglez les sorties vidéo de votre périphérique externe (décodeur câble/boîtier décodeur, DVD, Blu-ray, etc.) pour faire correspondre les connexions à l'entrée du téléviseur. Par exemple, si la sortie d'un périphérique externe est HDMI, vous devez établir une connexion avec une entrée HDMI du téléviseur.</li><li>• Vérifiez que les appareils connectés sont sous tension.</li><li>• Veillez à sélectionner la source appropriée du téléviseur en appuyant sur la touche SOURCE de la télécommande.</li><li>• Redémarrez le périphérique connecté en rebranchant le câble d'alimentation du périphérique.</li></ul>
La télécommande ne fonctionne pas.	<ul style="list-style-type: none"><li>• Vérifiez que la polarité (+/-) des piles de la télécommande est respectée.</li><li>• Nettoyez la lentille de la télécommande.</li><li>• Essayez de diriger directement la télécommande vers le téléviseur à une distance de 1,5 à 1,8 m.</li></ul>
La télécommande du décodeur câble /boîtier décodeur ne permet pas d'allumer ou d'éteindre le téléviseur, ni de régler le volume.	<ul style="list-style-type: none"><li>• Programmez la télécommande du décodeur câble/boîtier décodeur de telle sorte qu'elle puisse commander le téléviseur. Consultez le mode d'emploi du décodeur câble/boîtier décodeur pour obtenir le code du téléviseur SAMSUNG.</li></ul>

 Vous pouvez maintenir votre téléviseur dans des conditions optimales en le mettant à niveau avec le dernier micrologiciel ([samsung.com](http://samsung.com) -> Assistance -> Téléchargements) par le biais d'un périphérique USB.

 Ce téléviseur LED TFT est équipé d'un écran constitué de sous-pixels dont la fabrication nécessite une technologie sophistiquée. Il se peut toutefois que quelques points clairs ou sombres apparaissent à l'écran. Ils n'ont aucune incidence sur la performance du produit.

## Licenses



## Liste des fonctions

Interface numérique et réseau excellents : Avec un sintoniseur numérique HD intégré, le visionnage des émissions HD sans abonnement ne nécessite pas de décodeur câble/récepteur satellite (boîtier décodeur).

### Mon contenu

Vous permet de lire des fichiers audio et des images sauvegardés sur un périphérique USB.

### AllShare™

AllShare™ connecte votre téléviseur et vos téléphones portables/appareils Samsung compatibles via un réseau.

### Anynet+ (HDMI-CEC)

Vous permet de contrôler tous les appareils Samsung connectés compatibles Anynet+ à l'aide de votre télécommande Samsung.



## Stockage et entretien

 Si vous enlevez l'autocollant appliqué sur l'écran du téléviseur, éliminez les traces puis nettoyez le téléviseur.

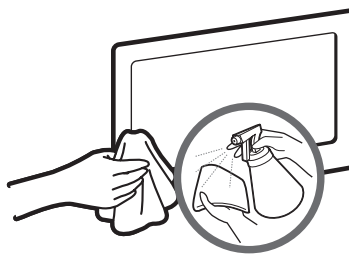
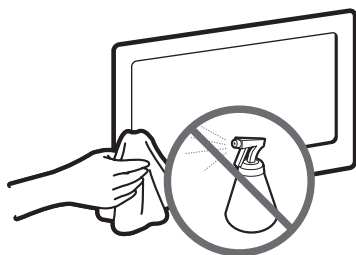

Ne vaporisez pas d'eau ni d'agent nettoyant directement sur le produit. Tout liquide qui entre dans le produit peut engendrer une défaillance, un incendie ou une électrocution.

Nettoyez le produit à l'aide d'un chiffon doux imprégné d'une petite quantité d'eau.

## Spécifications

Résolution de l'affichage	1920 x 1080	
Conditions ambiantes	0°C à 40°C (50°F à 104°F)	
Température en service	10% à 80%, sans condensation	
Humidité en fonctionnement	-20°C à 45°C (-4°F à 113°F)	
Température de stockage	5% à 95%, sans condensation	
Humidité sur le lieu de stockage		
Système TV	Analogique : B/G, D/K, L, I (en fonction du pays sélectionné) Numérique: DVB-T/DVB-C	
Système de couleur/vidéo	Analogique : PAL, SECAM, NTSC-4.43, NTSC-3.58, PAL60 Numérique: MPEG-2 MP@ML, MPEG-4, H.264/AVC MP@L3, MP@L4.0, HP@L4.0	
Système Sonore	BG, DK, L, NICAM, MPEG1, DD, DD+, HEAAC	
HDMI IN	Vidéo: 1080 24p, 1080p, 1080i, 720p, 576p, 480p Audio: PCM linéaire sur deux voies 32/44.1/48kHz, 16/20/24bits.	
Socle orientable (Gauche / droite)	-20° ~ 20°	
Nom du modèle	HE40A	HE46A
Screen Size	40 pouce	46 pouce
Son (Sortie)	10 W X 2	
Dimensions (L x P x H)		
Corps	921,2 X 29,9 X 536,1 (mm)	1056,3 X 29,9 X 612,3 (mm)
Poids	10,5 kg	12,5 kg

 La conception et les spécifications peuvent être modifiées sans préavis.

 Pour plus d'informations sur les caractéristiques d'alimentation et de consommation électrique, reportez-vous à l'étiquette fixée au produit.

# Para obtener más información sobre cómo utilizar el manual electrónico (P.13)

Las figuras y las ilustraciones de este Manual del usuario se proporcionan como referencia solamente y pueden ser diferentes del aspecto real del producto. El diseño y las especificaciones del producto están sujetos a cambios sin previo aviso.

## Nota sobre la TV digital

1. Las funciones relacionadas con la TV digital (DVB) sólo están disponibles en países o regiones donde se emitan señales terrestres digitales DVB-T (MPEG2 y MPEG4 AVC) o donde se tenga acceso a servicios de televisión por cable compatibles con DVB-C (MPEG2 y MPEG4 AAC). Póngase en contacto con su distribuidor para conocer si puede recibir señales DVB-T o DVB-C.
2. DVB-T es una norma del consorcio europeo para la transmisión de la televisión digital terrestre y DVB-C lo es para la transmisión de la televisión digital por cable. Sin embargo, en esta especificación no se incluyen algunas funciones diferenciadas, como EPG (Guía electrónica de programas), VOD (Vídeo a la carta) y otras. Por ello, en estos momentos aún no están disponibles.
3. Este equipo de televisión cumple las más actuales normas de DVB-T y DVB-C, de [agosto de 2008], pero no se garantiza la compatibilidad con futuras emisiones de televisión digital terrestre DVB-T y por cable DVB-C.
4. Según los países o regiones donde se utilice este equipo de TV, algunos proveedores de la televisión por cable pueden cobrar un pago adicional por este servicio y pueden exigir al usuario su aceptación de los términos y condiciones de su empresa.
5. Algunas funciones de televisión digital pueden no estar disponibles en algunos países o regiones y DVB-C puede no funcionar correctamente con algunos proveedores del servicio de cable.
6. Para obtener más información, póngase en contacto con su centro de atención al cliente de Samsung.



La calidad de la recepción de la televisión puede resultar afectada por las diferencias de los métodos de transmisión entre los países. Compruebe el funcionamiento del televisor en un distribuidor local de SAMSUNG autorizado o el centro de llamadas de Samsung tanto si se puede mejorar volviendo a configurar el TV como si no.

## Advertencia sobre las imágenes fijas

Evite mostrar en la pantalla imágenes fijas (como archivos de imágenes jpeg) o elementos con imágenes fijas (como logotipos de los programas de televisión o con formato de imagen 4:3, barras de cotizaciones o de noticias en la parte inferior de la pantalla, etc). Una visualización continuada de una imagen fija puede crear imágenes fantasmas en la pantalla, lo que afectará a la calidad de la imagen. Para reducir este riesgo, siga estas recomendaciones:

- Evite mostrar el mismo canal de televisión durante largos periodos de tiempo.
- Intente ver siempre las imágenes en pantalla completa, utilice el menú del formato de imagen del televisor para obtener la mejor coincidencia.
- Reduzca los valores del brillo y el contraste al mínimo necesario para conseguir la calidad de imagen deseada, ya que los valores superiores pueden acelerar la velocidad del proceso de quemado.
- Utilice con frecuencia todas las funciones del televisor diseñadas para reducir la retención de la imagen y el desgaste de la pantalla; consulte el apartado adecuado del manual del usuario para obtener más información.



### Correcta eliminación del producto (desechos eléctricos y electrónicos)

**(Aplicable en la Unión Europea y otros países de Europa con sistemas de recogida selectiva)**

Esta marca en el producto, los accesorios o la documentación indica que el producto y los accesorios electrónicos (como cargador, auricular, cable USB) no se deben desechar junto al resto de la basura doméstica. Para prevenir posibles daños al entorno ambiental o a las personas por una eliminación incontrolada, cuando decida desprenderse del aparato debe acudir a un centro de reciclaje donde se promueve la reutilización sostenible de los recursos materiales. Los usuarios particulares pueden ponerse en contacto con el centro donde adquirieron el aparato o con alguna oficina municipal donde le informarán dónde debe depositar el electrodoméstico para su reciclaje. Los comerciantes deben ponerse en contacto con el distribuidor y comprobar los términos y las condiciones del contrato de compra. Este producto y sus accesorios electrónicos no se deben mezclar con otros desechos comerciales para su eliminación.



### Correcta eliminación de las pilas de este producto

**(Aplicable en la Unión Europea y otros países de Europa con sistemas de recogida de pilas)**

Esta marca en las pilas, el manual o el embalaje indica que las pilas de este producto no se deben desechar junto con la basura doméstica al término de su vida útil. Cuando está indicado, los símbolos químicos Hg, Cd o Pb indican que las pilas contienen mercurio, cadmio o plomo que superan los niveles de referencia de la directiva EC 2006/66. Si las pilas no se eliminan adecuadamente estas sustancias pueden causar daños a la salud humana y al medio ambiente. Para proteger los recursos naturales y promover la reutilización de los materiales, separe las pilas de otros tipos de basura doméstica y reciclelas en su sistema local de recogida gratuita de pilas.

## Accesorios

 Asegúrese de que los siguientes elementos se incluyen con el televisor de pantalla. Si falta alguno, póngase en contacto con su distribuidor.

 El color y la forma de los componentes pueden variar según los modelos.

 Los cables que no se incluyen en el contenido del paquete se pueden adquirir por separado.

 **PRECAUCIÓN: INSÉRTELO FIRMEMENTE PARA QUE NO SE SEPEARE DEL APARATO**

- Mando a distancia y 2 pilas AAA
- Manual del usuario
- Tarjeta de garantía

- Cable de alimentación
- Paño de limpieza



- Soporte anilla (4 unid.)

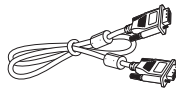

- Cable D-Sub

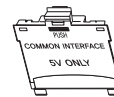

- Adaptador de tarjeta CI



- Adaptador de componentes / AV



- Adaptador de SCART



- Soporte sujetacables

 Se puede cobrar una tarifa administrativa si:

(a) el usuario solicita un técnico y el producto no tiene ningún defecto (es decir, si el usuario no se ha leído este manual del producto)



(b) el usuario lleva el producto a reparar a un centro de servicio y el producto no tiene ningún defecto (es decir, si el usuario no se ha leído este manual del producto).

 Antes de realizar cualquier trabajo o efectuar la visita al usuario se le comunicará a éste el monto de la tarifa administrativa.

## Aspecto general del panel de control

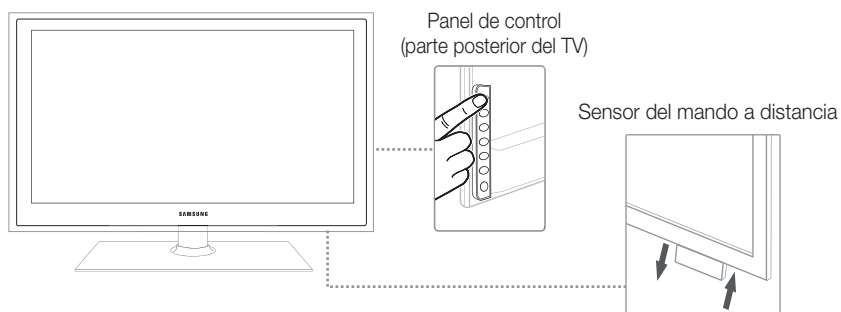
 El color y la forma del producto pueden variar según el modelo.



Sensor del mando a distancia	El sensor del mando a distancia aparece cuando se pulsa la parte inferior derecha del televisor.
Indicador de encendido	Parpadea y se apaga cuando se enciende el aparato y se ilumina en el modo en espera.
SOURCE 	Cambia entre todas las fuentes de entrada disponibles. En el menú de la pantalla, utilice este botón del mismo modo que haría con el botón <b>ENTER</b>  del mando a distancia.
MENU 	Muestra un menú en pantalla, la OSD (visualización en pantalla), de las funciones del TV.
+ ◀ ▶ -	Ajustar el volumen. En la OSD, utilice estos botones + ◀ ▶ - de igual modo que los botones ◀ y ▶ del mando a distancia.
^ ▼ ▲ v	Cambian los canales. En la OSD, utilice estos botones ^ ▼ ▲ v de igual modo que los botones ▼ y ▲ del mando a distancia.
⏻ (Power)	Encender y apagar el televisor.

### Modo de espera

No deje el televisor en modo de espera durante períodos largos de tiempo (cuando está de vacaciones, por ejemplo). Aunque esté apagado continúa consumiendo una pequeña cantidad de energía. Se recomienda desenchufar el cable de alimentación.

## Aspecto general del mando a distancia

Este mando a distancia es especial para personas con discapacidades visuales y presenta puntos Braille en los botones de encendido, de canales y del volumen.

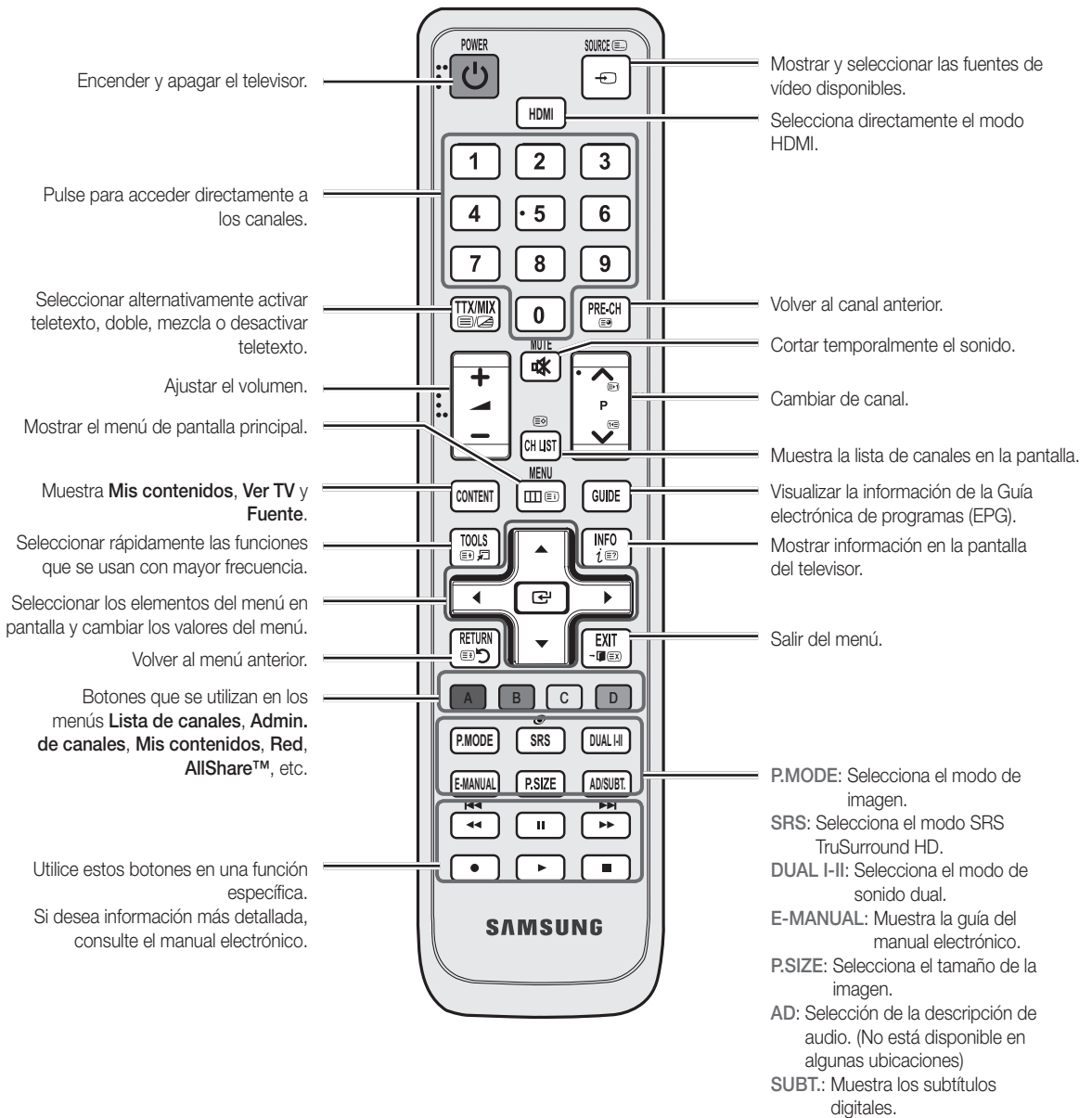

### Instalación de las pilas (tamaño de las pilas: AAA)

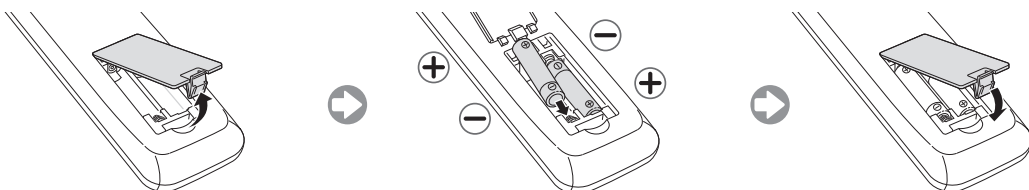

## Conexión de una antena

Cuando el televisor se enciende por primera vez, los valores se inician de forma automática.



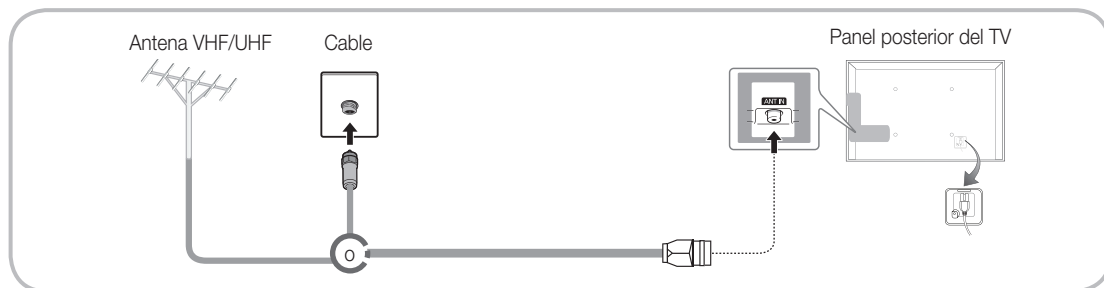





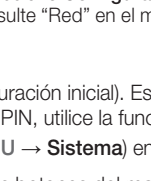

 Preparación: Conexión del cable de alimentación y la antena.



## Plug & Play (configuración inicial)

Cuando el televisor se enciende por primera vez, una secuencia de indicaciones en pantalla permite configurar los parámetros básicos. Pulse el botón **POWER** . **Plug & Play** sólo está disponible cuando la fuente Entrada está configurada como TV.

 Para volver al paso anterior, pulse el botón rojo.

<b>1</b>	Selección de un idioma	Pulse los botones ▲ o ▼ y a continuación pulse el botón ENTER  . Seleccione el idioma deseado para la OSD (presentación en pantalla).	
<b>2</b>	Selección de <b>Demo tienda</b> o <b>Uso doméstico</b>	Pulse los botones ◀ o ▶ y a continuación pulse el botón ENTER  . Seleccione el modo <b>Uso doméstico</b> . El modo <b>Demo tienda</b> se utiliza en los entornos comerciales. Recupere la configuración de la unidad desde <b>Demo tienda</b> a <b>Uso doméstico</b> (estándar): Pulse el botón del volumen del televisor. Cuando se muestra la OSD del volumen, mantenga pulsado el botón MENU durante 5 segundos. <b>Demo tienda</b> sólo está destinado a los entornos comerciales. Si selecciona esta opción, algunas funciones no estarán disponibles. Seleccione <b>Uso doméstico</b> en el hogar.	
<b>3</b>	Selección de un país	Pulse los botones ▲ o ▼ y a continuación pulse el botón ENTER  . Seleccione el país que desee.  Después de seleccionar el país en el menú País algunos modelos pueden presentar una opción adicional para configurar el código PIN.  Para introducir el código PIN, 0-0-0-0 no está disponible.	
<b>4</b>	Configuración del <b>Modo de reloj</b>	Configure el <b>Modo de reloj</b> automática o manualmente.	
<b>5</b>	Selección de una antena	Pulse los botones ▲ o ▼ y a continuación pulse el botón ENTER  . Permite seleccionar <b>Aérea (Digital y Analógico/Digital/Analógico)</b> o <b>Cable(Digital y Analógico/Digital/Analógico)</b>	
<b>6</b>	Selección de un canal	Pulse los botones ▲ o ▼ y a continuación pulse el botón ENTER  . Seleccionar la fuente del canal que se desee memorizar. Al configurar la fuente de la antena en <b>Cable</b> , se muestra un paso que le permite asignar valores numéricos (frecuencias de los canales) a los canales. Para obtener más información, consulte <b>Canal</b> → <b>Sintonización automática</b> . Pulse el botón ENTER  en cualquier momento para interrumpir el proceso de memorización.	
<b>7</b>	<b>Disfrute de su televisor.</b>	Seleccione <b>Ver TV</b> . Pulse el botón ENTER  .  Seleccione <b>Configuración de red</b> para configurar la red. Para obtener más información, consulte "Red" en el manual electrónico.	

### Si desea reiniciar esta función...

Seleccione **Sistema - Plug & Play** (configuración inicial). Escriba su código PIN de 4 dígitos. El número PIN predeterminado es "0-0-0-0". Si desea cambiar el número PIN, utilice la función **Cambiar PIN**.

Aunque haya ejecutado **Plug & Play** (MENU → **Sistema**) en el comercio, deberá hacerlo de nuevo en su domicilio.

 Si ha olvidado el código PIN, pulse los botones del mando a distancia en la siguiente secuencia en el modo de espera para reiniciar el PIN a "0-0-0-0": **MUTE** → 8 → 2 → 4 → **POWER** (encender)

## Conexión a un dispositivo AV

Dispositivos disponibles: DVD, reproductor Blu-ray, decodificador por cable HD, receptor por satélite STB, Vídeo, sistema de audio digital, amplificador, DVD para Home Theatre, PC

### Conexión HDMI

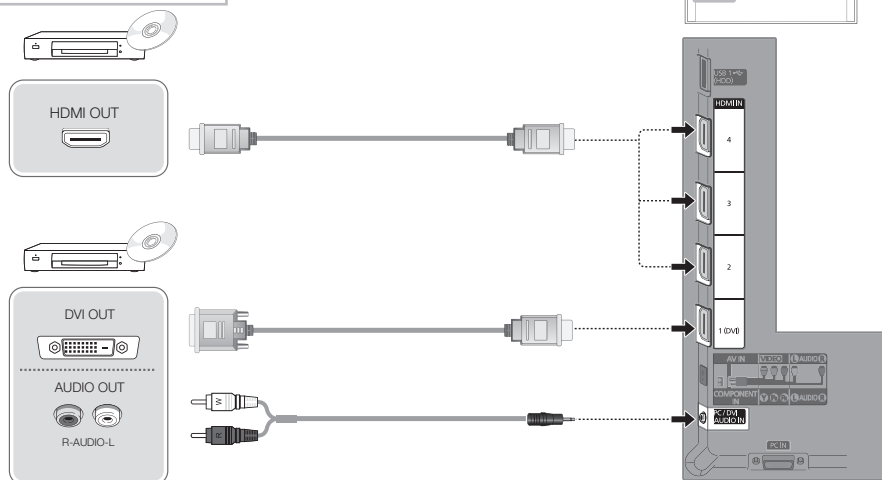

### Mediante un cable HDMI o HDMI a un cable DVI (hasta 1080p)

#### HDMI IN 1(DVI), 2, 3, 4, PC/DVI AUDIO IN

- Para obtener una mejor calidad de imagen y de audio, conecte un dispositivo digital mediante un cable HDMI.
- Un cable HDMI admite señales de audio y de vídeo y no requiere un cable de audio.
  - Para conectar el televisor a un dispositivo digital que no admita la salida HDMI, utilice cables HDMI/DVI y de audio.
- La imagen quizás no se muestre correctamente (o no se muestre en absoluto) o el audio puede que no funcione si se conecta al televisor un dispositivo externo que utiliza una versión más antigua del modo HDMI. En tales casos, consulte al fabricante del dispositivo externo acerca de la versión HDMI y, si ésta es antigua, solicite una actualización.
- Debe utilizar un cable HDMI de un grosor de 14 mm o menos.
- Debe adquirir un cable certificado HDMI. De lo contrario, la imagen puede no mostrarse o producirse un error de conexión.
- Se recomienda un cable HDMI básico de alta velocidad o uno con Ethernet. Este producto no admite la función Ethernet a través de HDMI.

### Conexión de componentes

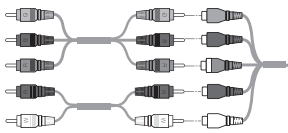
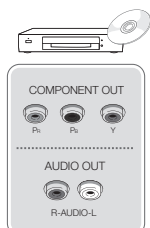

### Conexión AV

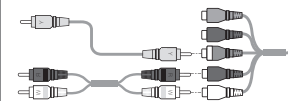
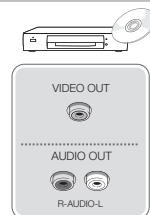

### Conexión con Euroconector

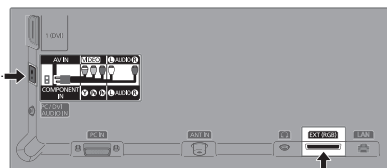
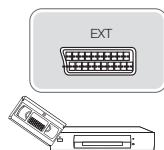

### Uso de un cable de componentes (hasta 1080p) o audio/vídeo (sólo 480i) y de un cable euroconector (Scart)

- ✎ En el modo Ext., la salida DTV sólo admite vídeo y audio MPEG SD.
- ✎ Para obtener la mejor calidad de imagen, se recomienda la conexión de componentes antes que la conexión A/V.



### Dispositivos disponibles: sistema de audio digital, amplificador, sistema Home Theatre DVD

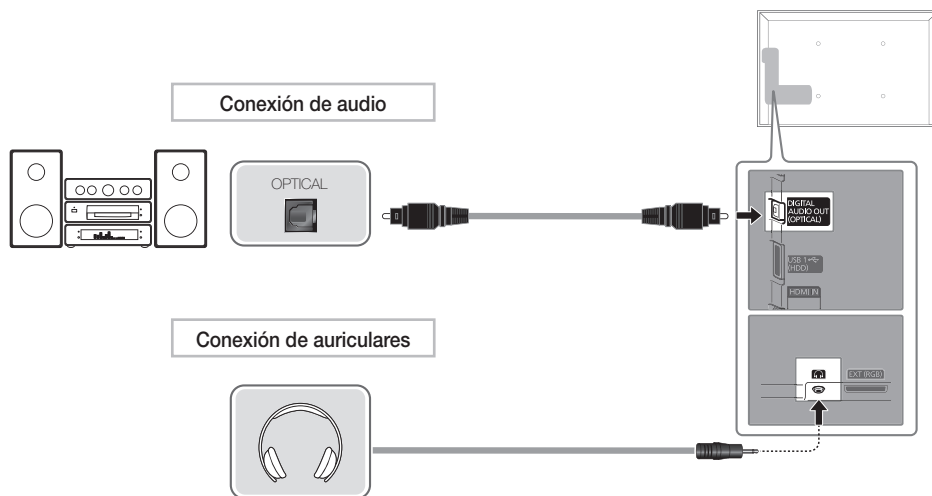

#### Uso de una conexión de cable óptico (digital) o de auriculares

##### DIGITAL AUDIO OUT (OPTICAL)

- Cuando un sistema de audio digital se conecta al terminal **DIGITAL AUDIO OUT (OPTICAL)**, se reduce el volumen del televisor y del sistema.
- El audio de 5.1 canales está disponible cuando el televisor se conecta a un dispositivo externo que admite audio de 5.1 canales.
- Cuando el receptor (sistema Home Theatre) está establecido en Activado, se puede oír la salida de sonido del terminal Optical del televisor. Cuando se ve la televisión a través de un DTV, el televisor envía el sonido de 5,1 canales al receptor. Cuando la fuente es un componente digital, como un reproductor DVD / Blu-Ray / receptor de cable o satélite (decodificador), y está conectada al televisor a través de HDMI, sólo se oye el sonido de 2 canales del receptor del sistema Home Theatre. Si desea oír el audio de 5.1 canales, conecte el terminal de la salida de audio digital del reproductor DVD / Blu-ray / decodificador / receptor por satélite STB directamente al amplificador o al sistema Home Theatre.

##### **Auriculares** : Puede conectar los auriculares a la salida de auriculares del equipo. Cuando están conectados los auriculares, el sonido de los altavoces integrados se desconecta.

- El uso de la función de sonido puede estar restringido cuando se conectan auriculares al televisor.
- El volumen de los auriculares y el del televisor se ajustan por separado.

## Mediante un cable HDMI o HDMI a un cable DVI/D-sub

- La conexión mediante el cable HDMI quizás no se admita según el PC.
- Un cable HDMI admite señales de audio y de vídeo y no requiere un cable de audio.

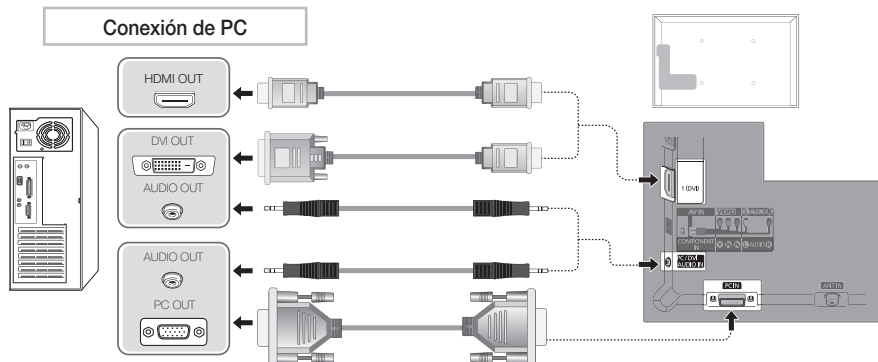

### Modos de visualización (entradas D-Sub y HDMI/DVI)

La resolución óptima es 1920 x 1080 a 60 Hz.

Modo	Resolución	Frecuencia horizontal (kHz)	Frecuencia vertical (Hz)	Frecuencia de reloj de píxeles (MHz)	Polaridad de sincronización (H/V)
IBM	640 x 350	31.469	70.086	25.175	+/-
	720 x 400	31.469	70.087	28.322	-/+
MAC	640 x 480	35.000	66.667	30.240	-/-
	832 x 624	49.726	74.551	57.284	-/-
VESA DMT	1152 x 870	68.681	75.062	100.000	-/-
	640 x 480	31.469	59.940	25.175	-/-
	640 x 480	37.861	72.809	31.500	-/-
	640 x 480	37.500	75.000	31.500	-/-
	800 x 600	37.879	60.317	40.000	+/+
	800 x 600	48.077	72.188	50.000	+/+
	800 x 600	46.875	75.000	49.500	+/+
	1024 x 768	48.363	60.004	65.000	-/-
	1024 x 768	56.476	70.069	75.000	-/-
	1024 x 768	60.023	75.029	78.750	+/+
	1152 x 864	67.500	75.000	108.000	+/+
	1280 x 1024	63.981	60.020	108.000	+/+
	1280 x 1024	79.976	75.025	135.000	+/+
	1280 x 800	49.702	59.810	83.500	-/+
	1280 x 800	62.795	74.934	106.500	-/+
	1280 x 960	60.000	60.000	108.000	+/+
	1360 x 768	47.712	60.015	85.500	+/+
1440 x 900	55.935	59.887	106.500	-/+	
1440 x 900	70.635	74.984	136.750	-/+	
1680 x 1050	65.290	59.954	146.250	-/+	
VESA DMT / DTV CEA	1920 x 1080p	67.500	60.000	148.500	+/+

#### NOTA





- En una conexión de cable HDMI/DVI, se debe conectar en el terminal **HDMI IN 1(DVI)**.
- No se admite el modo entrelazado.
- El aparato puede funcionar incorrectamente si se selecciona un formato de vídeo que no sea estándar.
- Los modos Independiente y Compuesto no se admiten. SOG (Sincr. en verde) no se admite.

## Cambio de la fuente de entrada

### Fuentes

Úselo para seleccionar TV u otras fuentes de entrada externas como reproductores de DVD/Blu-ray/decodificadores/receptores por satélite STB conectados al televisor.

#### ■ TV / Ext. / PC / AV / Componente / HDMI1/DVI / HDMI2 / HDMI3 / HDMI4 / USB / AllShare

-  Fuentes, se resaltan las entradas conectadas.
-  Si desea ver sólo los dispositivos conectados, vaya a **Conectado** mediante los botones ◀ o ▶.
-  **Ext.** y **PC** siempre están activadas.
-  Si los dispositivos externos conectados no aparecen resaltados, pulse el botón rojo. El televisor buscará los dispositivos conectados.



SOURCE



### Cómo utilizar Editar nombre

En Fuente pulse el botón TOOLS y, a continuación, establezca el nombre de las fuentes de la entrada externa que desee.

#### ■ VCR / DVD / Cable STB / Satélite STB / PVR STB / Receptor AV / Juego / Videocámara / PC / DVI PC / Dispositivos DVI / TV / IPTV / Blu-ray / HD DVD / DMA: Dé un nombre al dispositivo conectado en las tomas de entrada; de esta manera será más fácil seleccionar el dispositivo de entrada.

-  Cuando se conecta un PC al puerto HDMI IN 1 (DVI) con un cable HDMI, se debe configurar TV como modo **PC** en **Editar nombre**.
-  Cuando se conecta un PC al puerto HDMI IN 1 (DVI) con un cable HDMI a DVI, se debe configurar TV como modo **DVI PC** en **Editar nombre**.
-  Cuando se conecta un dispositivo AV al puerto HDMI IN 1 (DVI) con un cable HDMI a DVI, se debe configurar TV como modo **Dispositivos DVI** en **Editar nombre**.

### Información

Puede ver información detallada acerca del dispositivo externo seleccionado.

-  Para conseguir la mejor conexión por cable con este producto, utilice cables con el grosor máximo que se explica a continuación:

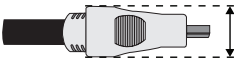



- Grosor máximo: 14 mm (0,55 pulgadas)

## Conexión en una ranura de INTERFAZ COMÚN

### Montaje del adaptador de la tarjeta CI

Monte el adaptador como se muestra a la derecha.

Para conectar el adaptador de la TARJETA CI, siga estos pasos.

-  Monte el adaptador antes de instalar el televisor en la pared.
- 1. Inserte el adaptador de la TARJETA CI en los dos orificios del producto .
  -  Busque los dos orificios en la parte posterior del televisor. Hay dos orificios junto al puerto COMMON INTERFACE.
- 2. Inserte el adaptador de la TARJETA CI en el puerto COMMON INTERFACE.
- 3. Inserte la "TARJETA CI o CI+."

### Uso de la "TARJETA CI o CI+"

Para ver canales de pago se debe insertar una "TARJETA CI o CI+."

- Si no se inserta una "TARJETA CI o CI+" algunos canales mostrarán el mensaje "Señal codificada".
- Al cabo de 2 o 3 minutos aparecerá en la pantalla la información del enlace que contiene un número telefónico, un identificador de "TARJETA CI o CI+", un identificador del sistema y demás información. Si aparece un mensaje de error, póngase en contacto con su proveedor de servicios.
- Si ha terminado la configuración de la información del canal, aparecerá el mensaje "Actualización finalizada", indicando que la lista de canales ya se ha actualizado.

### NOTA

- Debe obtener una "TARJETA CI o CI+" en un proveedor local de servicios.
- Para retirar la "TARJETA CI o CI+", extráigala cuidadosamente con las manos, puesto que si cae al suelo se puede dañar.
- Inserte la "TARJETA CI o CI+" en la dirección marcada sobre ella.
- La ubicación de la ranura COMMON INTERFACE puede variar según los modelos.
- La "TARJETA CI o CI+" no se admite en algunos países o zonas; consulte a su distribuidor local.
- Si tiene cualquier problema, póngase en contacto con un proveedor del servicio.
- Inserte la "TARJETA CI o CI+" que admita la configuración de la antena actual. La pantalla no se verá, o bien se verá distorsionada.

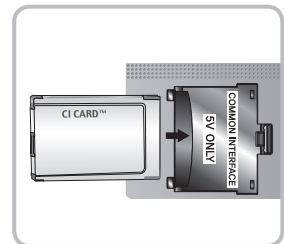
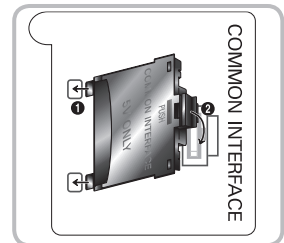

## Conexión de la red

Puede configurar el televisor de forma que se pueda acceder a Internet a través de la red de área local (LAN) mediante una conexión con o sin cable.

### Conexión con la red - Inalámbrica

Puede conectar el televisor a la LAN mediante un módem o enrutador inalámbrico estándar. Para la conexión inalámbrica, en primer lugar debe conectar un "adaptador LAN inalámbrico de Samsung" (WIS09ABGN, WIS09ABGN2, WIS10ABGN - se venden por separado) al puerto USB en la parte posterior del televisor. Véase la siguiente ilustración.

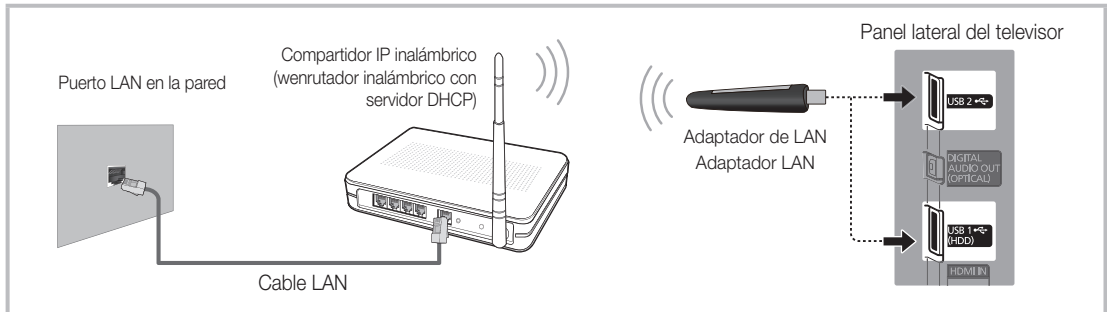

El adaptador LAN inalámbrico de Samsung se vende por separado y se ofrece en distribuidores seleccionados y sitios de comercio electrónico. El adaptador LAN inalámbrico de Samsung admite los protocolos de comunicación IEEE 802.11a/b/g y n. Samsung recomienda el uso de IEEE 802.11n. Si reproduce el vídeo en una conexión de red, es posible que no se reproduzca correctamente.

La mayoría de los sistemas de red inalámbricos incorporan un sistema de seguridad que necesita que los dispositivos que acceden a la red a través de un punto de acceso o un enrutador inalámbrico (habitualmente un compartidor IP inalámbrico) transmitan un código de seguridad cifrado llamado clave de acceso.

Si se selecciona el modo 802.11n (Greenfield) puro de gran procesamiento y se configura el tipo de codificación WEP, TKIP o TKIP-AES (WPS2Mixed) para el enrutador inalámbrico, los televisores Samsung no admitirán una conexión con las nuevas especificaciones de la certificación Wi-Fi.

### Conexión de la red - Cable

Hay dos formas principales de conectar el televisor a la red mediante cable, según la configuración de la red. Se muestran a continuación:

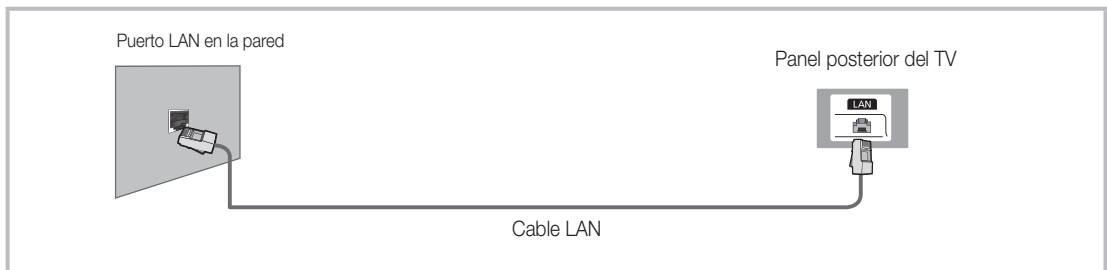
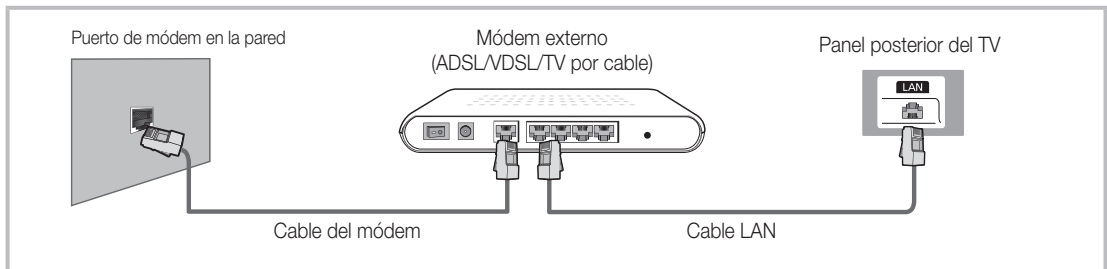

 No se admite una velocidad de red inferior a 10 Mbps.

# Uso del e-Manual



Puede encontrar las instrucciones sobre las funciones del televisor en el **e-Manual** del televisor. Para utilizarlo, pulse el botón **E-MANUAL** del mando a distancia. Mueva el cursor mediante los botones arriba/abajo/derecha/izquierda para resaltar una categoría y después un tema, y a continuación pulse el botón **ENTER** . Se muestra la página que desea ver del **e-Manual**.

También puede acceder mediante el menú:

**MENU** → **Asistencia técnica** → **e-Manual** → **ENTER**

Para volver al menú principal del **e-Manual**, pulse el botón **E-MANUAL** del mando a distancia.

No puede utilizar **Inténtelo** directamente si el TV está establecido como fuente de entrada externa.

## Pantalla de visualización



- 1 Vídeo que aparece actualmente en la pantalla, programa de televisión, etc.
- 2 Lista de categorías. Pulse los botones ◀ o ▶ para seleccionar la categoría que desee.
- 3 Muestra la lista de menús secundarios. Utilice los botones de flecha del mando a distancia para mover el cursor. Pulse **ENTER** para seleccionar el menú secundario que desee.
- 4 **Índice**: Muestra la pantalla del índice.
- 5 **Entrar**: Selecciona una categoría o un menú secundario.
- 6 **Salir**: Salir del **e-Manual**.

## Cómo conmutar entre un tema del e-Manual y los menús OSD correspondientes.

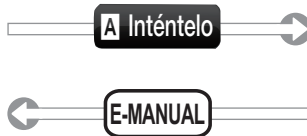

Esta función no está habilitada en algunos menús.

### Método 1

1. Si desea utilizar el menú que corresponda a un tema del **e-Manual**, pulse el botón rojo para seleccionar **Inténtelo**.
2. Para volver a la pantalla del manual electrónico, pulse el botón **E-MANUAL**.

### Método 2

1. Pulse el botón **ENTER** cuando se muestre un tema. Se muestra "¿Está seguro?". Seleccione **Sí** y pulse el botón **ENTER** . Aparece la ventana de la OSD.
2. Para volver a la pantalla del **e-Manual**, pulse el botón **E-MANUAL**.

## Visualización de los contenidos

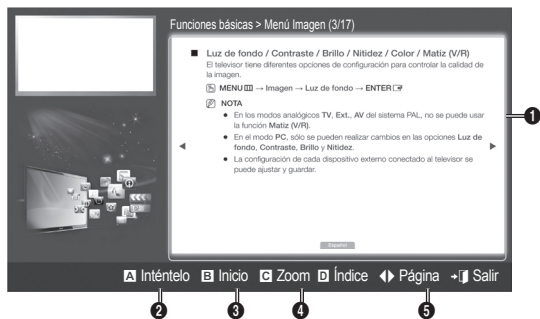

- 1 Área de contenidos: Incluye el contenido de los temas, si ha seleccionado un menú secundario. Para ir a la página anterior o siguiente, pulse los botones ◀ / ▶.
- 2 **Inténtelo**: Muestra el menú de la OSD correspondiente al tema. Para volver a la pantalla del e-Manual, pulse el botón E-MANUAL.
- 3 **Inicio**: Va a la pantalla de inicio del e-Manual.
- 4 **Zoom**: Agranda una pantalla. Se puede desplazar por la pantalla agrandada con los botones ▲ / ▼.
- 5 ◀▶ (**Página**): Va a la página anterior o siguiente.



## Uso del modo Zoom



Seleccione **Zoom** y pulse ENTER  para agrandar la pantalla. Se puede desplazar por la pantalla agrandada con los botones ▲ o ▼.

 Para restaurar el tamaño normal de la pantalla, pulse el botón RETURN.

## Cómo buscar un tema en la página de índice

1. Para buscar un tema pulse el botón de flecha izquierda o derecha para seleccionar una letra y pulse ENTER . El Índice muestra una lista de temas y palabras claves que comienzan con la letra que se ha seleccionado.
  2. Pulse el botón de flecha arriba y abajo para seleccionar un tema o una palabra clave y pulse el botón ENTER .
  3. Aparece la página del manual electrónico con los temas.
-  Para cerrar la pantalla **Índice** pulse el botón RETURN.

## Instalación del montaje en la pared

Los elementos del montaje mural (se venden por separado) permiten instalar el televisor en una pared.

Si desea más información sobre la instalación de los componentes para el montaje mural, consulte las instrucciones que se facilitan con dichos elementos. Si necesita ayuda con la instalación del soporte mural, póngase en contacto con un técnico.

Samsung Electronics no se hace responsable de los daños causados al producto o al usuario si éste ha efectuado la instalación del televisor.

### Especificaciones del equipo de montaje mural (VESA)

#### Caso A. Instalación del montaje mural de SAMSUNG

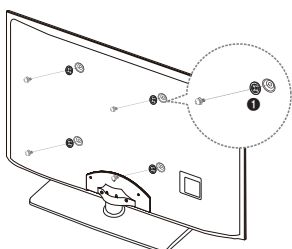

#### Caso B. Instalación del montaje mural de otra empresa

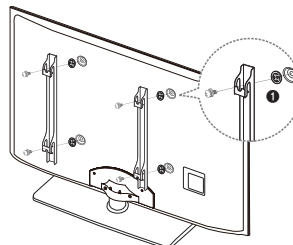

El montaje mural se vende por separado.

Instale el montaje mural en una pared sólida, perpendicular al suelo. Para colocarlo en otros materiales de construcción, póngase en contacto con el distribuidor más cercano. Si se instala en el techo o en una pared inclinada, puede caerse y causar graves lesiones personales.

#### **NOTA**

- Las dimensiones estándar de los equipos de montaje mural se muestran en la tabla siguiente.
- Al adquirir el equipo de montaje en la pared, también se distribuye un manual de instalación detallado y todas las piezas necesarias para el montaje.
- No use tornillos con un tamaño superior al estándar, ya que pueden causar daños en el interior del televisor.
- Para montajes murales que no cumplen las especificaciones de tornillos estándar VESA, la longitud de éstos puede variar dependiendo de las especificaciones.
- No use tornillos que no cumplan las especificaciones de tornillos estándar VESA.
- No apriete excesivamente los tornillos, ya que podría dañar el producto o provocar la caída de éste con riesgo de causar lesiones personales. Samsung no se hace responsable de este tipo de accidentes.
- Samsung no se hace responsable de daños o lesiones personales cuando se usa un montaje mural que no cumple las especificaciones VESA o si el cliente no sigue las instrucciones de instalación del producto.
- No supere los 15 grados de inclinación cuando monte este televisor.

Familia de producto	pulgadas	Especificaciones VESA (A * B)	Tornillo estándar	Cantidad
LED-TV	32-40	200 X 200	M8	4
	46-55	400 X 400		

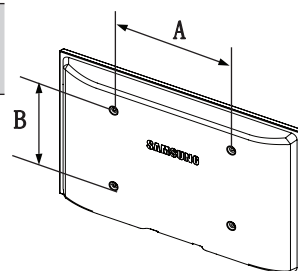



No instale el equipo de montaje mural mientras el televisor está encendido. Se podría producir una descarga eléctrica con riesgo de causar lesiones personales.

## Solución de problemas

Si cree que el televisor tiene un problema, compruebe primero esta lista de posibles problemas y soluciones. Si ninguno de los consejos funciona, visite "www.samsung.com" y haga clic en Support o llame a un centro de atención al cliente de Samsung.

Problemas	Soluciones y explicaciones
El televisor no se enciende.	<ul style="list-style-type: none"> <li>• Compruebe que el cable de alimentación CA esté bien conectado en la toma de la pared y en el televisor.</li> <li>• Compruebe que la toma de la pared funcione.</li> <li>• Intente pulsar el botón <b>POWER</b> del televisor para asegurarse de que el problema no está en el mando a distancia. Si el televisor se enciende, consulte "El mando a distancia no funciona" a continuación.</li> </ul>
No hay imagen ni vídeo.	<ul style="list-style-type: none"> <li>• Compruebe las conexiones de los cables (desconecte y vuelva a conectar todos los cables del televisor y de los dispositivos externos).</li> <li>• Establezca las salidas de vídeo de los dispositivos externos (receptor de cable/decodificador, DVD, Blu-ray, etc.) de modo que coincidan con las conexiones de la entrada de TV. Por ejemplo, si la salida de un dispositivo externo es HDMI, se debe conectar a una entrada HDMI en el televisor.</li> <li>• Compruebe que los dispositivos externos estén encendidos.</li> <li>• Asegúrese de seleccionar la fuente correcta del TV pulsando el botón <b>SOURCE</b> del mando a distancia.</li> <li>• Reinicie el dispositivo conectado volviendo a conectar el cable de alimentación del dispositivo.</li> </ul>
El mando a distancia no funciona.	<ul style="list-style-type: none"> <li>• Cambie las pilas del mando a distancia; haga coincidir los polos (+/-).</li> <li>• Limpie la ventana de transmisión del sensor del mando a distancia.</li> <li>• Apunte con el mando a distancia directamente al televisor desde una distancia de 5~6 pies (1,5 ~2 metros).</li> </ul>
El mando a distancia del cable/decodificador no enciende ni apaga el televisor ni ajusta el volumen.	<ul style="list-style-type: none"> <li>• Programe el mando a distancia del cable/decodificador para que haga funcionar el televisor. Consulte el manual del decodificador de cable/satélite para conocer el código del TV SAMSUNG.</li> </ul>

 Puede mantener su televisor en un estado óptimo actualizando el último firmware en la página web (samsung.com -> Soporte técnico -> Descargas) por USB.

 El panel LED TFT utiliza un panel que consta de píxeles de ínfimo tamaño que requieren de una tecnología altamente sofisticada para su fabricación. No obstante, puede que existan algunos píxeles brillantes u oscuros en la pantalla. Estos píxeles no influirán en el rendimiento del aparato.

## Licencia



## Listado de características

Excelente interfaz digital y capacidad de trabajo en red: El sintonizador digital HD incorporado permite ver las emisiones HD que no exigen una suscripción sin que sea necesario disponer de un receptor de televisión por cable/satélite (decodificador).

### Mis contenidos

Permite reproducir archivos de música, imágenes y películas guardados en un dispositivo USB.

### AllShare™

AllShare™ conecta el televisor y los dispositivos/teléfonos móviles compatibles de Samsung a través de una red.

### Anynet+ (HDMI-CEC)

Permite controlar con el mando a distancia del televisor Samsung todos los dispositivos de Samsung conectados que sean compatibles con Anynet+.



## Almacenamiento y mantenimiento

 Cuando quite las pegatinas adheridas a la pantalla del televisor, limpie los residuos antes de ver la televisión.

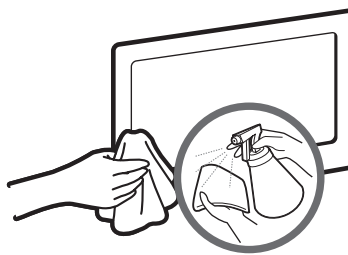
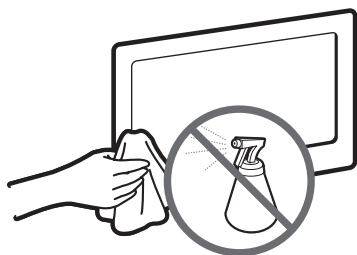

No rocíe agua ni ningún producto limpiador directamente sobre el producto. Si penetra líquido en el producto se puede originar un problema en el funcionamiento, un incendio o una descarga eléctrica.

Limpie el producto con un paño suave ligeramente humedecido con agua.

## Especificaciones

Resolución de pantalla	1920 x 1080	
Consideraciones medioambientales	0°C a 40°C (50°F a 104°F)	
Temperatura de funcionamiento	10% a 80%, sin condensación	
Humedad de funcionamiento	-20°C a 45°C (-4°F a 113°F)	
Temperatura de almacenamiento	5% a 95%, sin condensación	
Humedad de almacenamiento		
Sistema de televisión	Analógico: B/G, D/K, L, I (Según la selección del país) Digital: DVB-T/DVB-C	
Sistema de color/vídeo	Analógico: PAL, SECAM, NTSC-4.43, NTSC-3.58, PAL60 Digital: MPEG-2 MP@ML, MPEG-4, H.264/AVC MP@L3, MP@L4.0, HP@L4.0	
Sistema de sonido	BG, DK, L, NICAM, MPEG1, DD, DD+, HEAAC	
HDMI IN	Vídeo: 1080 24p, 1080p, 1080i, 720p, 576p, 480p Audio: Lineal de dos canales PCM 32/44.1/48kHz, 16/20/24bits.	
Soporte giratorio (Izquierda/derecha)	-20° ~ 20°	
Nombre del modelo	HE40A	HE46A
Tamaño de pantalla	40 pulgadas	46 pulgadas
Sonido (Salida)	10 W X 2	
Dimensiones (An x Pr x Al)		
Cuerpo principal	921,2 X 29,9 X 536,1 (mm)	1056,3 X 29,9 X 612,3 (mm)
Peso	10,5 kg	12,5 kg

 El diseño y las especificaciones pueden cambiar sin previo aviso.

 Para conocer la fuente de alimentación y el consumo de energía, consulte la etiqueta adherida al producto.

## Para obter mais informações sobre como utilizar o e-Manual (P.13)

As imagens e ilustrações neste Manual do utilizador servem apenas de referência e podem ser diferentes do produto real. O design e as características técnicas do produto podem ser alterados sem aviso prévio.

### Informações importantes sobre a garantia relativamente ao formato de visualização do televisor

1. As funcionalidades relacionadas com a televisão digital (DVB) só estão disponíveis em países/áreas onde os sinais digitais terrestres DVB-T (MPEG2 e MPEG4 AVC) sejam transmitidos, ou onde consiga aceder a um serviço de televisão por cabo compatível com DVB-C (MPEG2 e MPEG4 AAC). Verifique com o revendedor local a possibilidade de receber sinais DVB-T ou DVB-C.
2. DVB-T é o consórcio padrão europeu para a transmissão de emissão de televisão digital terrestre, enquanto DVB-C é o de transmissão de emissão de televisão digital por cabo. Existem, contudo, algumas funcionalidades diferenciadas, como o EPG (Electric Programme Guide - Guia electrónico de programação), o VOD (Vídeo On Demand - Vídeo a pedido), entre outras, que não estão incluídas nesta especificação. Por esse motivo, não são suportadas de momento.
3. Embora este televisor cumpra as mais recentes normas DVB-T e DVB-C [Agosto de 2008], não é possível garantir a compatibilidade com as futuras transmissões digitais terrestres DVB-T e transmissões digitais por cabo DVB-C.
4. Consoante o país/área onde este televisor é utilizado, alguns fornecedores de televisão por cabo podem cobrar uma taxa adicional por esses serviços e poderá ser necessário concordar com os termos e condições dos seus negócios
5. Algumas funções da televisão digital podem estar indisponíveis em alguns países ou regiões e o DVB-C poderá não funcionar correctamente com alguns fornecedores de serviços por cabo.
6. Para obter mais informações, contacte o centro local de apoio ao cliente da Samsung.  
 A qualidade da recepção do televisor pode ser afectada devido a diferenças no método de emissão entre países. Pergunte ao revendedor autorizado local da SAMSUNG ou ao centro de atendimento da Samsung se o desempenho do televisor pode ser melhorado através da respectiva reconfiguração.

### Aviso de imagem fixa

Evite visualizar imagens fixas (como ficheiros de imagem jpeg) ou elementos de imagens fixas (como logótipos de programas televisivos, imagens panorâmicas ou imagens de formato 4:3, barras de notícias ou de informações sobre a bolsa na parte inferior do ecrã, etc.) no ecrã. A visualização constante de imagens fixas pode levar ao aparecimento de efeitos fantasma no ecrã LED, o que afecta a qualidade da imagem. Para reduzir o risco de ocorrência deste efeito, siga as recomendações abaixo:

- Evite visualizar o mesmo canal de televisão durante longos períodos.
- Tente sempre visualizar as imagens em ecrã inteiro, utilize o menu de formatos de imagem do televisor para escolher o mais adequado.
- Reduza os valores do brilho e do contraste para o mínimo necessário para alcançar a qualidade de imagem pretendida; os valores muito elevados podem acelerar o processo de desgaste.
- Utilize com frequência todas as funcionalidades do televisor destinadas a reduzir a retenção da imagem e o desgaste do ecrã; consulte a secção que trata este assunto no manual do utilizador para obter mais informações.



#### Eliminação correcta deste produto (Resíduo de equipamentos eléctricos e electrónicos)

##### (Aplicável na União Europeia e noutros países da Europa, com sistemas de recolha separada)

Esta marca, quando presente no produto, acessórios ou literatura, indica que o produto e os respectivos acessórios electrónicos (por exemplo, carregador, auscultadores, cabo USB) não devem ser eliminados juntamente com os resíduos domésticos no fim da sua vida útil. Para impedir possíveis danos ao ambiente e à saúde humana causados pela eliminação não controlada de resíduos, deverá separar estes itens de outros tipos de resíduos e reciclá-los de forma responsável, para promover uma reutilização sustentável dos recursos materiais. Os utilizadores domésticos devem entrar em contacto com o retalhista onde adquiriram o produto, ou com as entidades governamentais locais, para se informarem sobre onde e como podem entregar estes itens para uma reciclagem segura. Os utilizadores profissionais deverão contactar o seu fornecedor e consultar os termos e condições do contrato de compra. Este produto e os respectivos acessórios electrónicos não devem ser eliminados juntamente com outros resíduos comerciais.



#### Eliminação correcta das pilhas deste produto

##### (Aplicável na União Europeia e noutros países da Europa, com sistemas de devolução separada de pilhas)

Este símbolo numa pilha, manual ou embalagem indica que as pilhas deste produto não podem ser eliminadas com os resíduos domésticos no fim da sua vida útil. No mesmo local onde se encontra o símbolo, os símbolos químico Hg, Cd ou Pb indicam que a pilha contém mercúrio, cádmio ou chumbo acima dos níveis de referência na Directiva CE 2006/66. Se as pilhas não forem eliminadas de modo adequado, estas substâncias podem prejudicar a saúde humana ou o ambiente. De modo a proteger os recursos naturais e a promover a reutilização dos materiais, separe as pilhas de outros tipos de resíduos e recicle-as através do seu sistema gratuito de devolução de pilhas local.

## Acessórios

 Certifique-se de que os itens seguintes são fornecidos com o seu televisor. Se faltar algum acessório, contacte o seu revendedor.

 A cor e a forma dos itens podem variar consoante os modelos.

 Os cabos não incluídos no conteúdo da embalagem podem ser adquiridos em separado.

 **CUIDADO: INTRODUZA A FICHA COM FIRMEZA PARA QUE O ADAPTADOR NÃO SE DESLIGUE DO TELEVISOR**

- Telecomando e pilhas (2 pilhas AAA)
- Manual do utilizador
- Cartão de garantia

- Cabo de alimentação
- Pano de limpeza



- Anel de suporte (4EA)

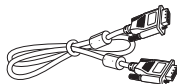

- Cabo D-Sub



- Adaptador para CI Card

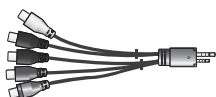

- Adaptador AV/Componente



- Adaptador SCART



- Base de suporte de cabos

 Será cobrada uma taxa administrativa se  
(a) requisitar um técnico e o produto não tiver qualquer defeito  
(isto é, se não tiver lido este manual do utilizador)





(b) levar a unidade a um centro de reparação e o produto não tiver qualquer defeito  
(isto é, se não tiver lido este manual do utilizador)

 O valor dessa taxa administrativa ser-lhe-á comunicado antes de ser realizada qualquer reparação ou visita ao domicílio.

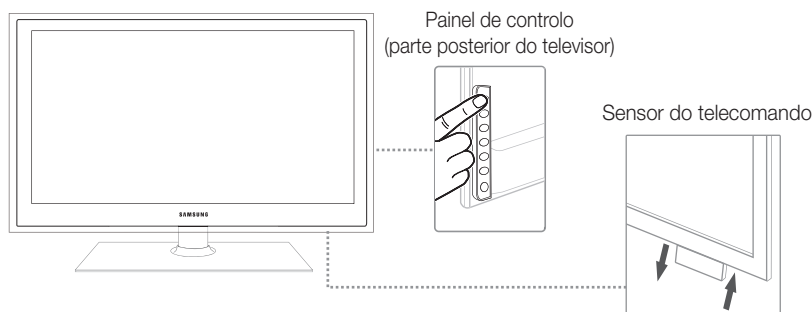
## Apresentação do painel de controlo

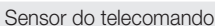
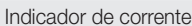
 A cor e a forma do produto podem variar consoante o modelo.



	O sensor do telecomando irá aparecer quando carregar na parte inferior do lado direito do televisor.
	Pisca e apaga-se quando o televisor está ligado; acende-se quando está no modo de espera.
<b>SOURCE</b> 	Alterna entre todas as fontes de entrada disponíveis. No menu no ecrã, utilize este botão tal como utiliza o botão <b>ENTER</b>  do telecomando.
<b>MENU</b> 	Apresenta um menu no ecrã, o OSD (on screen display - indicações no ecrã), das funcionalidades do seu televisor.
<b>+ ◀ ▶ -</b>	Regula o volume. No OSD, utilize os botões <b>+ ◀ ▶ -</b> tal como utiliza os botões <b>◀ ▶</b> do telecomando.
<b>^ ▼ ▲ ▼</b>	Muda de canal. No OSD, utilize os botões <b>^ ▼ ▲ ▼</b> tal como utiliza os botões <b>▼ e ▲</b> do telecomando.
 (Power)	Liga ou desliga o televisor.

### Modo de espera

Não deixe o televisor no modo de espera durante longos períodos de tempo (por exemplo, quando vai de férias). O televisor continua a consumir uma pequena quantidade de energia eléctrica mesmo quando o botão de alimentação está desligado. É aconselhável desligar o cabo de alimentação.

## Apresentação do telecomando

Este é um telecomando especial para indivíduos com deficiência visual e tem pontos de Braille no botão de alimentação, nos botões de canais e nos botões de volume.

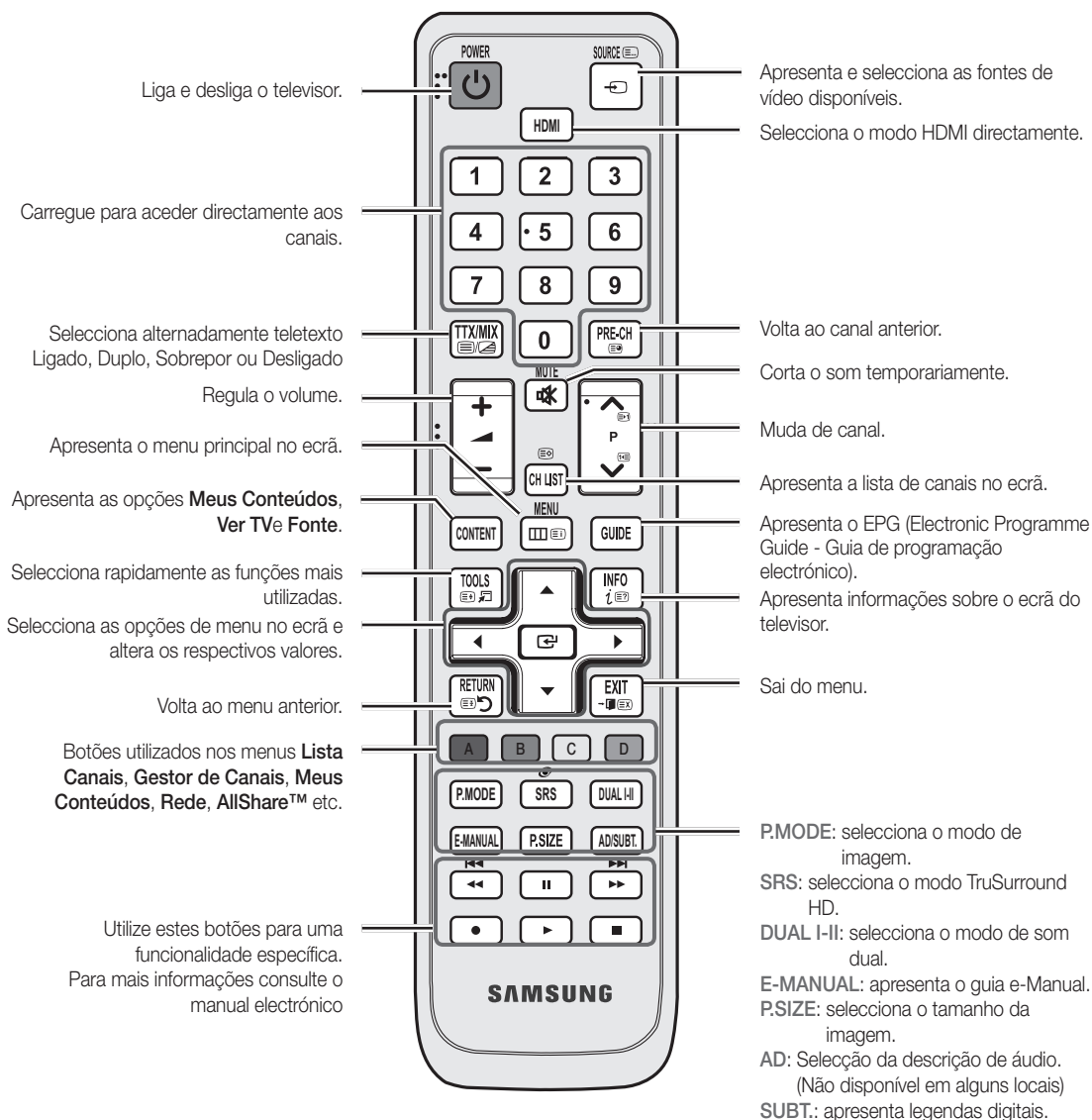

### Introdução das pilhas (Tamanho da pilha: AAA)

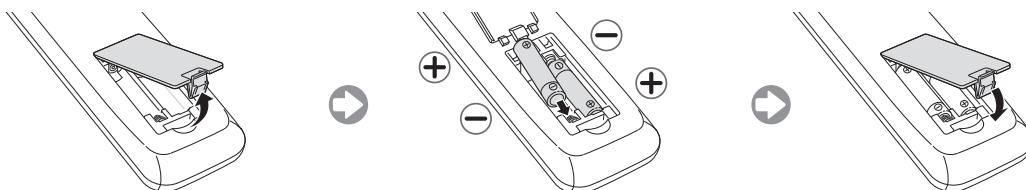

## Ligação a uma antena

Quando ligar o televisor pela primeira vez, as definições básicas são utilizadas de forma automática.



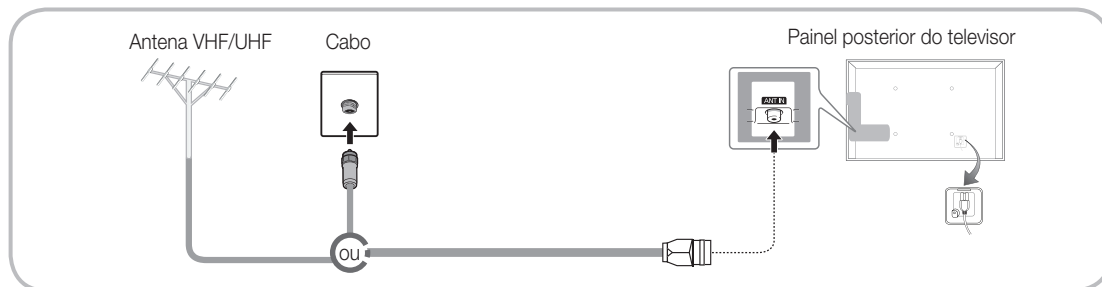





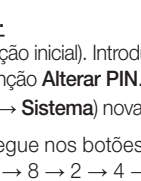

 Predefinição: ligação à corrente eléctrica e à antena.



## Plug & Play (Configuração inicial)

Quando ligar o televisor pela primeira vez, uma sequência de avisos no ecrã ajuda-o a configurar as definições básicas. Carregue no botão **POWER** . A função **Plug & Play** só está disponível se a fonte de Introduzir estiver definida para TV.

 Para regressar ao passo anterior, carregue no botão vermelho.

1	Seleção de um idioma	Carregue no botão ▲ ou ▼ e, em seguida, no botão ENTER  . Selecione o idioma pretendido para o OSD (On Screen Display - Indicações no ecrã).	
2	Seleção de <b>Demons. Loja</b> ou <b>Util. Domés.</b>	Carregue no botão ◀ ou ▶ e, em seguida, no botão ENTER  . Selecione o modo <b>Util. Domés.</b> . O modo <b>Demons. Loja</b> destina-se a locais de venda a retalho.  Para repor as definições da unidade de <b>Demons. Loja</b> para <b>Util. Domés.</b> (padrão): carregue no botão de volume do televisor. Quando o OSD de volume aparecer, carregue sem soltar em <b>MENU</b> durante 5 seg. <b>Demons. Loja</b> destina-se apenas a utilização numa loja. Se seleccionar esta opção, não vai poder utilizar diversas funções. Para ver televisão em casa, selecione <b>Util. Domés.</b>	
3	Seleção de um país	Carregue no botão ▲ ou ▼ e, em seguida, no botão ENTER  . Selecione o país pretendido.  Depois de seleccionar o país no menu <b>País</b> , alguns modelos permitem avançar para uma opção adicional para definir o número PIN.  Quando introduz o número PIN, 0-0-0-0 não está disponível.	
4	Definição de <b>Modo Relógio</b>	Defina o <b>Modo Relógio</b> de forma automática ou manual.	
5	Seleção de uma antena	Carregue no botão ▲ ou ▼ e, em seguida, no botão ENTER  . Selecione <b>Antena (Digital e Analógico / Digital / Analógico)</b> ou <b>Cabo (Digital e Analógico / Digital / Analógico)</b>	
6	Seleção de um canal	Carregue no botão ▲ ou ▼ e, em seguida, no botão ENTER  . Selecione a fonte do canal a memorizar. Se definir a origem da antena para <b>Cabo</b> , torna-se possível atribuir valores numéricos (frequências de canal) aos canais. Para obter mais informações, consulte <b>Canal</b> → <b>Sintonização automática</b> . Carregue no botão ENTER  em qualquer altura para interromper o processo de memorização.	
7	Desfrute do seu televisor.	Selecione <b>Ver TV</b> . Carregue no botão ENTER  .  Se seleccionar <b>Definições de Rede</b> , defina a rede. Para obter mais informações, consulte "Rede" no e-Manual.	

### Se pretender repor esta funcionalidade...

Selecione **Sistema - Plug & Play** (Configuração inicial). Introduza o número PIN de 4 dígitos. O número PIN predefinido é "0-0-0-0."

Se pretender alterar o número PIN, utilize a função **Alterar PIN**.

Deve executar a função **Plug & Play** (**MENU** → **Sistema**) novamente em casa, mesmo tendo executado esse procedimento na loja.

 Caso se esqueça do código PIN, carregue nos botões do telecomando pela seguinte sequência, no modo de espera, repondo o PIN para "0-0-0-0": **MUTE** → 8 → 2 → 4 → **POWER** (ligar).

## Ligação a um dispositivo AV

Dispositivos disponíveis: leitor de DVD, leitor de Blu-ray, caixa de televisão por cabo HD, receptor de satélite HD STB (Set-Top-Box), videogravador, sistema de áudio digital, amplificador, sistema Home Theatre DVD, PC

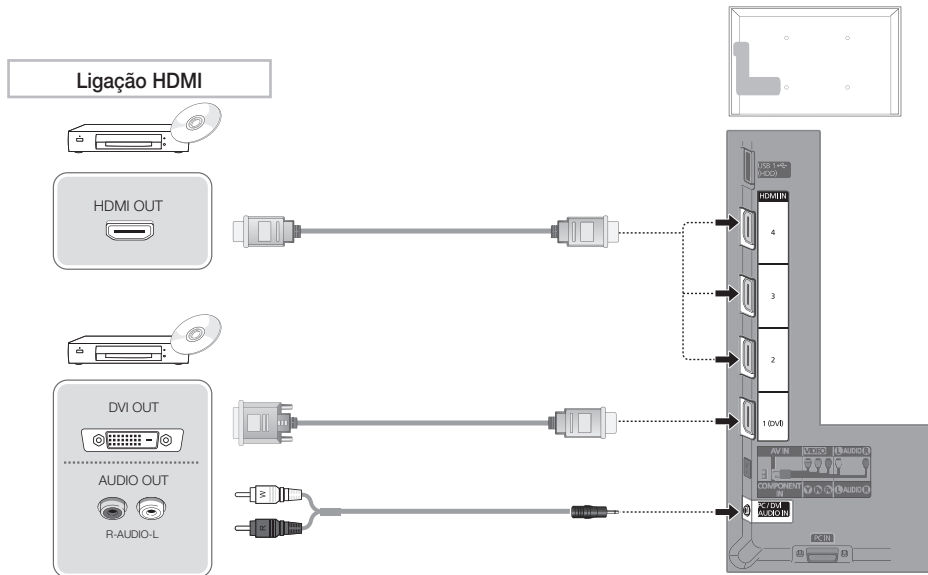

### Com um cabo HDMI ou HDMI a DVI (até 1080p)

#### HDMI IN 1(DVI), 2, 3, 4, PC/DVI AUDIO IN

- Para uma melhor qualidade de imagem e som, deve ligar os dispositivos digitais através de um cabo HDMI.
- Os cabos HDMI suportam sinais de áudio e vídeo digitais e não requerem um cabo de áudio.
  - Para ligar o televisor a um dispositivo digital que não disponha de uma saída HDMI, utilize um cabo HDMI/DVI e cabos de áudio.
- Se um dispositivo externo que utilize uma versão mais antiga do modo HDMI for ligado ao televisor, a imagem pode não aparecer normalmente (ou não aparecer de todo) ou o som pode não funcionar. Neste caso, informe-se da versão de HDMI do dispositivo externo junto do respectivo fabricante e, se estiver desactualizada, solicite uma actualização.
- Certifique-se de que utiliza um cabo HDMI com espessura de 14 mm ou menos.
- Certifique-se de que adquire um cabo HDMI certificado. Caso contrário, a imagem pode não aparecer ou pode ocorrer um erro de ligação.
- Recomenda-se a utilização de um cabo HDMI de velocidade básica ou com Ethernet. Este produto não suporta a função Ethernet através de HDMI.

### Ligação do componente

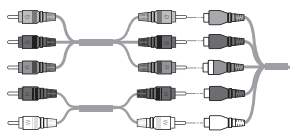
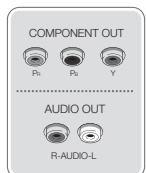

### Ligação AV

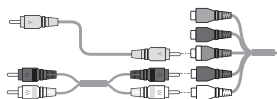
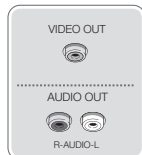

### Ligação SCART

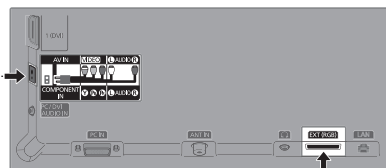
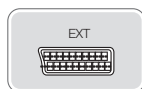

### Com um cabo de componente (até 1080p) ou de áudio/vídeo (apenas 480i) e um cabo Scart

- 🔗 No modo **Ext.**, DTV Out só suporta áudio e vídeo MPEG SD.
- 🔗 Para obter a melhor qualidade de imagem, é aconselhável uma ligação de componente (em detrimento da ligação A/V).



### Dispositivos disponíveis: sistema de áudio digital, amplificador, sistema home theatre DVD

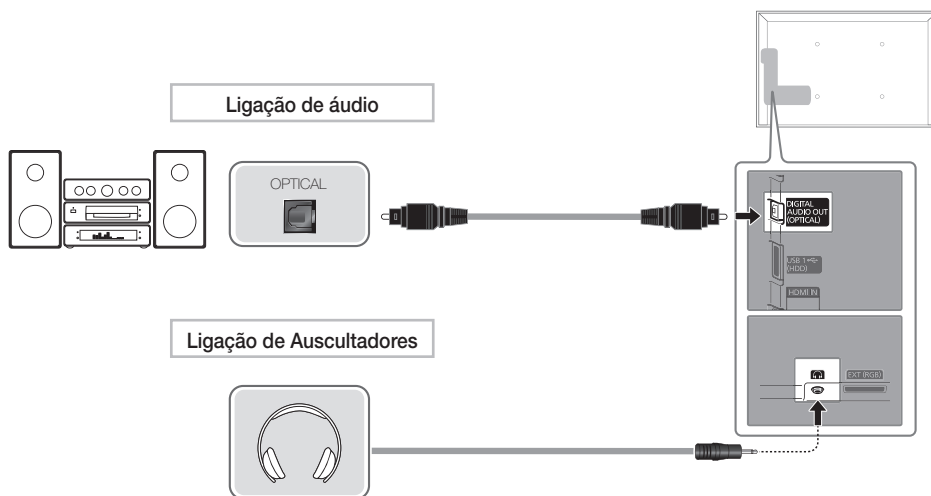

#### Com um cabo óptico (digital) ou ligação de auscultadores

##### DIGITAL AUDIO OUT (OPTICAL)

- Se um sistema de áudio digital estiver ligado à tomada **DIGITAL AUDIO OUT (OPTICAL)**, diminua o volume do televisor e do sistema.
- Poderá usufruir de áudio de 5.1 canais se o televisor estiver ligado a um dispositivo externo que suporte 5.1 canais.
- Se o receptor (sistema home theatre) estiver definido para Ligado, o som é emitido a partir da tomada óptica do televisor. Se o televisor receber um sinal DTV, envia som de 5.1 canais para o receptor do sistema home theatre. Se a fonte for um componente digital, como um leitor de DVD/leitor de Blu-ray/caixa de televisão por cabo/receptor de satélite STB (Set-Top Box), e estiver ligada ao televisor através de um cabo HDMI, o receptor do sistema home theatre só reproduz áudio de 2 canais. Se pretender ouvir áudio de 5.1 canais, ligue a tomada de saída de áudio digital do seu leitor de DVD/leitor de Blu-ray/caixa de televisão por cabo/receptor de satélite STB directamente a um amplificador ou a um sistema home theatre.

**Auscultadores** : Pode ligar os auscultadores à respectiva saída existente no televisor. Quando os auscultadores estão ligados, o som dos altifalantes incorporados é desactivado.

- A função de som pode ser limitada quando liga os auscultadores ao televisor.
- O volume dos auscultadores e o volume do televisor são reguláveis em separado.

## Com um cabo HDMI ou HDMI a DVI / cabo D-sub

- A ligação através do cabo HDMI pode não ser suportada, dependendo do PC.
- Os cabos HDMI suportam sinais de áudio e vídeo digitais e não requerem um cabo de áudio.

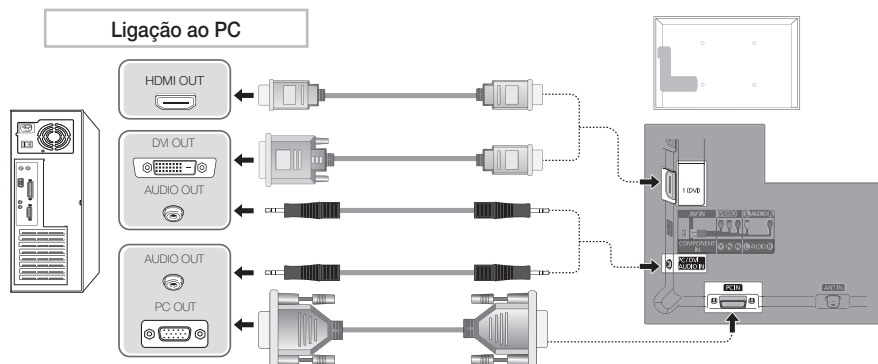

### Com um cabo HDMI/DVI/cabo D-sub

A resolução ideal é 1920 X 1080 @ 60 Hz.

Modo	Resolução	Frequência horizontal (KHz)	Frequência vertical (Hz)	Frequência do relógio em pixels (MHz)	Polaridade de sincronização (H/V)
IBM	640 x 350	31.469	70.086	25.175	+/-
	720 x 400	31.469	70.087	28.322	-/+
MAC	640 x 480	35.000	66.667	30.240	-/-
	832 x 624	49.726	74.551	57.284	-/-
	1152 x 870	68.681	75.062	100.000	-/-
VESA DMT	640 x 480	31.469	59.940	25.175	-/-
	640 x 480	37.861	72.809	31.500	-/-
	640 x 480	37.500	75.000	31.500	-/-
	800 x 600	37.879	60.317	40.000	+/+
	800 x 600	48.077	72.188	50.000	+/+
	800 x 600	46.875	75.000	49.500	+/+
	1024 x 768	48.363	60.004	65.000	-/-
	1024 x 768	56.476	70.069	75.000	-/-
	1024 x 768	60.023	75.029	78.750	+/+
	1152 x 864	67.500	75.000	108.000	+/+
	1280 x 1024	63.981	60.020	108.000	+/+
	1280 x 1024	79.976	75.025	135.000	+/+
	1280 x 800	49.702	59.810	83.500	-/+
	1280 x 800	62.795	74.934	106.500	-/+
	1280 x 960	60.000	60.000	108.000	+/+
	1360 x 768	47.712	60.015	85.500	+/+
	1440 x 900	55.935	59.887	106.500	-/+
1440 x 900	70.635	74.984	136.750	-/+	
1680 x 1050	65.290	59.954	146.250	-/+	
VESA DMT / DTV CEA	1920 x 1080p	67.500	60.000	148.500	+/+

### NOTA





- Se efectuar uma ligação através de um cabo HDMI/DVI, tem de utilizar a tomada HDMI IN 1(DVI).
- O modo entrelaçado não é suportado.
- O televisor pode não funcionar correctamente se for seleccionado um formato de vídeo não padrão.
- São suportados os modos Separado e Composto. SOG (Sync On Green) não é suportado.

## Alteração da fonte de entrada

### Lista de Fontes

Utilize esta opção para seleccionar o televisor ou outras fontes de entrada externa, como leitores de DVD/leitores de Blu-ray/caixa de televisão por cabo/receptor de satélite STB, ligadas ao televisor.

#### ■ TV / Ext. / PC / AV / Componente / HDMI1/DVI / HDMI2 / HDMI3 / HDMI4 / USB / AllShare

-  Em Lista de Fontes, as entradas ligadas são realçadas.
-  Se pretender ver apenas os dispositivos ligados, vá para **Ligada** utilizando o botão ◀ ou ▶.
-  As opções **Ext.** e **PC** permanecem sempre activadas.
-  Se os dispositivos externos ligados não estiverem realçados, carregue no botão vermelho. O televisor vai procurar dispositivos ligados.



SOURCE



#### Como utilizar a opção Editar Nome

Na opção Fonte, carregue no botão TOOLS e, em seguida, defina o nome que pretender para a fonte de entrada externa.

#### ■ VCR / DVD / STB cabo / Satélite STB / PVR STB / Receptor AV / Jogos / Câmara de vídeo / PC / DVI PC / Dispositivos DVI / TV / IPTV / Blu-ray / HD DVD / DMA: Atribua um nome ao dispositivo ligado às tomadas de entrada para facilitar a selecção da fonte de entrada.

-  Se ligar um PC à porta HDMI IN 1(DVI) utilizando um cabo HDMI, deve definir o televisor para o modo **PC** em **Editar Nome**.
-  Se ligar um PC à porta HDMI IN 1(DVI) utilizando um cabo HDMI a DVI, deve definir o televisor para o modo **DVI PC** em **Editar Nome**.
-  Se ligar um dispositivo AV à porta HDMI IN 1(DVI) utilizando um cabo HDMI a DVI, deve definir o televisor para o modo **Dispositivos DVI** em **Editar Nome**.

#### Informação

Podem ver informações detalhadas sobre o dispositivo externo seleccionado.

 Pour obtenir la meilleure connexion câblée possible vers cet appareil, utilisez des câbles de l'épaisseur maximale indiquée ci-dessous.





- Espessura máxima - 0.55 polegadas (14 mm)

## Ligação a uma ranhura COMMON INTERFACE

#### Ligação do adaptador para CI Card

Ligue o adaptador conforme ilustrado à direita.

Para ligar o adaptador para CI CARD, siga os passos seguintes.

-  Certifique-se de que liga o adaptador antes de montar o televisor na parede.
- 1. Introduza o adaptador para CI CARD nos dois orifícios no produto **1**.
  -  Localize os dois orifícios na parte posterior do televisor. Os dois orifícios estão ao lado da porta **COMMON INTERFACE**.
- 2. Ligue o adaptador para CI CARD à porta **COMMON INTERFACE**.
- 3. Introduza o "CI ou CI+ CARD".

#### Com o "CI ou CI+ CARD"

Para poder ver canais pagos, tem de introduzir o "CI ou CI+ CARD".

- Se não introduzir o "CI ou CI+ CARD", alguns canais apresentam a mensagem "Sinal Codificado".
- As informações de emparelhamento, incluindo um número de telefone, a ID do "CI ou CI+ CARD", a ID do anfitrião e outras informações são apresentadas cerca de 2 a 3 minutos depois. Se for apresentada uma mensagem de erro, contacte o seu fornecedor de serviços.
- Assim que concluir a configuração das informações dos canais, aparece uma mensagem a informar que a actualização foi concluída, indicando que a lista de canais já está actualizada.

#### NOTA

- Tem de solicitar um "CI ou CI+ CARD" ao fornecedor de serviços por cabo local.
- Para retirar o "CI ou CI+ CARD", puxe-o cuidadosamente para fora com as mãos para não deixar cair e danificá-lo.
- Introduza o "CI ou CI+ CARD" na direcção indicada no mesmo.
- A localização da ranhura **COMMON INTERFACE** pode variar consoante o modelo.
- Uma vez que o "CI ou CI+ CARD" não é suportado em alguns países e regiões, consulte o seu revendedor autorizado.
- Se detectar problemas, contacte o fornecedor de serviços.
- Introduza o "CI ou CI+ CARD" que suporta as actuais definições da antena. O ecrã ficará distorcido ou não irá aparecer qualquer imagem.

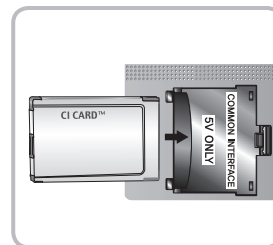
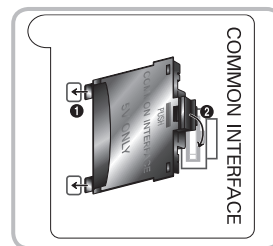

## Ligação de rede

Pode configurar o televisor de forma a que este possa aceder à Internet através da rede local (LAN), utilizando uma ligação com ou sem fios.

### Ligação de rede - Sem fios

Pode ligar o televisor à sua LAN através de um modem ou router sem fios padrão. Para estabelecer a ligação sem fios, tem de introduzir primeiro um "Adaptador de LAN sem fios da Samsung" (WIS09ABGN, WIS09ABGN2, WIS10ABGN - vendido em separado) na porta USB, existente na parte de trás do seu televisor. Consulte a ilustração abaixo.

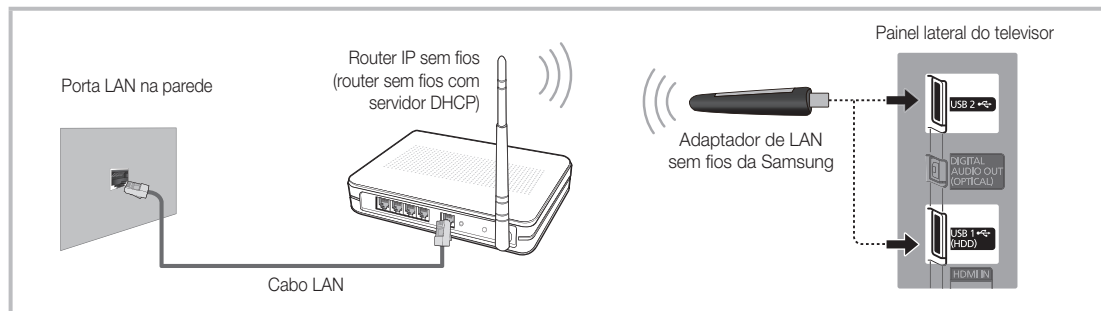

O adaptador de LAN sem fios da Samsung é vendido em separado e é disponibilizado por revendedores seleccionados, sites de e-commerce. O adaptador de LAN sem fios da Samsung suporta os protocolos de comunicação IEEE 802.11a/b/g e n. A Samsung recomenda a utilização do padrão IEEE 802.11n. Se reproduzir um vídeo através de uma ligação de rede, o vídeo pode não ser reproduzido normalmente.

A maioria dos sistemas de rede sem fios incorpora um sistema de segurança que requer que os dispositivos que acedem à rede através de um ponto de acesso ou router sem fios (normalmente, um router IP sem fios) transmitam um código de segurança codificado a que se chama uma chave de acesso.

Se tiver seleccionado o modo Pure High-throughput (Greenfield) 802.11n e o tipo de codificação estiver definido para WEP, TKIP ou TKIP AES (WPS2Mixed) para o seu router sem fios, os televisores Samsung não suportam uma ligação que esteja em conformidade com as novas especificações de certificação Wi-Fi.

### Ligação de rede - Com fios

Existem duas formas principais de ligar o televisor à sua rede utilizando um cabo, consoante a configuração da rede. Estas formas são ilustradas abaixo:

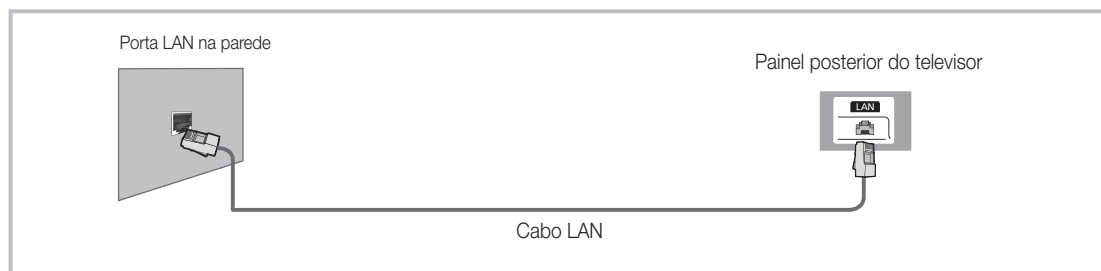
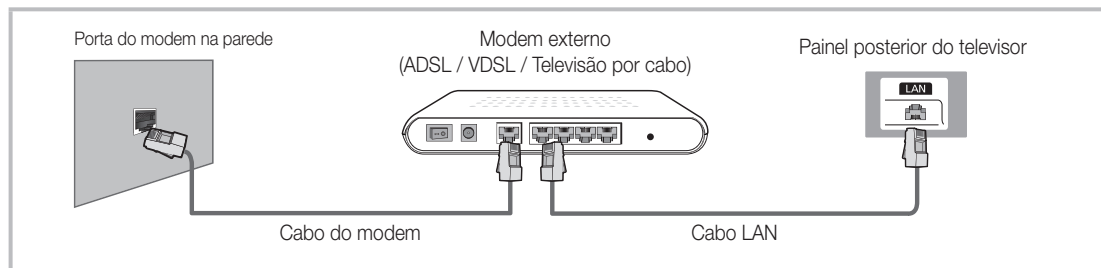

✎ Não são suportadas redes com velocidades inferiores a 10 Mbps.

# Como consultar o e-Manual

**E-MANUAL**



Pode consultar instruções sobre as funcionalidades do seu televisor no respectivo **e-Manual**. Para utilizá-lo, carregue no botão **E-MANUAL** do telecomando.

Movimente o cursor utilizando os botões para cima/para baixo/para a direita/para a esquerda para realçar uma categoria, depois um tópico e, em seguida, carregue no botão **ENTER** . O e-Manual apresenta a página que pretende ver.

Também pode aceder ao manual electrónico através do menu:

**MENU** → **Assistência** → **e-Manual** → **ENTER**

Para voltar ao ecrã do **e-Manual**, carregue no botão **E-MANUAL** do telecomando.

Não pode utilizar a opção **Tentar Ag.** directamente se o televisor estiver definido para uma fonte de entrada externa.

## Apresentação do ecrã

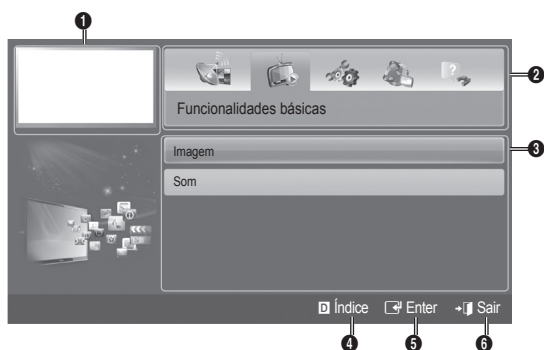

- 1 Vídeo, programa de televisão, etc., actualmente visualizado.
- 2 A lista de categorias. Carregue no botão ◀ ou ▶ para seleccionar a categoria pretendida.
- 3 Apresenta a lista de submenu. Utilize os botões das setas do telecomando para mover o cursor. Carregue no botão **ENTER** para seleccionar o submenu pretendido.
- 4 Azul (**Índice**): apresenta o ecrã de índice remissivo.
- 5 **Enter**: selecciona uma categoria ou submenu.
- 6 **Sair**: sai do e-Manual.

## Como alternar entre um tópico do e-Manual e o(s) menu(s) OSD correspondente(s).

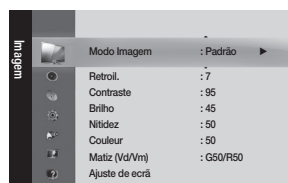
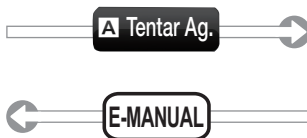
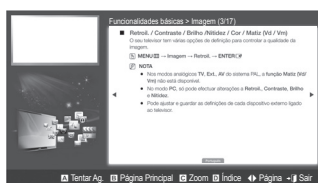

Esta função não está disponível em alguns menus.

Método 1	Método 2
<ol style="list-style-type: none"> <li>1. Se pretender utilizar o menu que corresponde a um tópico do <b>e-Manual</b>, carregue no botão vermelho para seleccionar <b>Tentar Ag.</b>.</li> <li>2. Para voltar ao ecrã do <b>e-Manual</b>, carregue no botão <b>E-MANUAL</b>.</li> </ol>	<ol style="list-style-type: none"> <li>1. Carregue no botão <b>ENTER</b>  quando aparecer um tópico. "<b>Pretende executar este proc.?</b>" aparece. Selecciona <b>Sim</b> e carregue no botão <b>ENTER</b> . A janela OSD aparece.</li> <li>2. Para voltar ao ecrã do <b>e-Manual</b>, carregue no botão <b>E-MANUAL</b>.</li> </ol>

## Ver os conteúdos

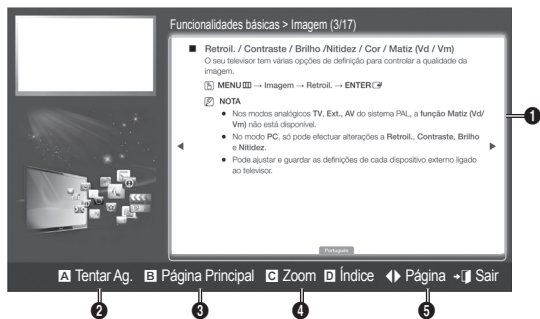

- 1 Área de conteúdos: inclui o conteúdo dos tópicos, no caso de ter seleccionado um submenu. Para ir para a página anterior ou seguinte, carregue no botão ◀ / ▶.
- 2 **Tentar Ag.:** apresenta o menu OSD que corresponde ao tópico. Para voltar ao ecrã do **e-Manual**, carregue no botão **E-MANUAL**.
- 3 **Página Principal:** passa para o ecrã inicial do **e-Manual**.
- 4 **Zoom:** amplia um ecrã. Pode deslocar-se pelo ecrã ampliado utilizando os botões ▲ / ▼.
- 5 ◀▶ (**Página**): passa para a página anterior ou seguinte.

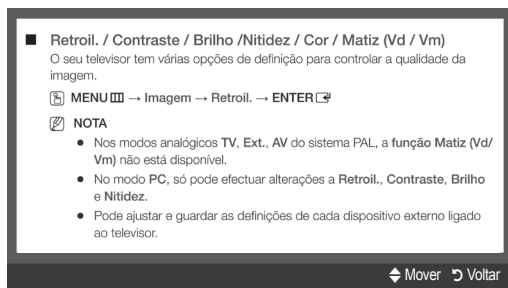

## Utilizar o modo Zoom



Selecione **Zoom** e, em seguida, carregue em **ENTER**  para ampliar o ecrã. Pode deslocar-se pelo ecrã ampliado utilizando os botões ▲ ou ▼.

 Para voltar ao ecrã de tamanho normal, carregue no botão **RETURN**.

## Como procurar um tópico na página de índice

1. Para procurar um tópico, carregue no botão de seta para a esquerda ou para a direita para seleccionar uma letra e, em seguida, carregue em **ENTER** . O índice apresenta uma lista de tópicos e palavras-chave que começam pela letra que seleccionou.
  2. Carregue no botão de seta para cima ou para baixo para seleccionar um tópico ou palavra-chave e carregue no botão **ENTER** .
  3. Aparece a página do **e-Manual** com o tópico.
-  Para fechar o ecrã **Índice**, carregue no botão **RETURN**.

## Instalação do suporte de montagem na parede

Os acessórios de montagem na parede (vendidos em separado) permitem montar o televisor na parede.

Para obter mais informações sobre este tipo de montagem, consulte as instruções fornecidas com os acessórios de montagem na parede. A instalação do suporte para montagem na parede tem de ser feita por um técnico.

Se a instalação do televisor for feita pelo cliente, a Samsung Electronics não se responsabiliza por quaisquer danos no produto nem por ferimentos sofridos pelo cliente ou por outras pessoas.

### Especificações do kit de montagem na parede (VESA)

**Caso A. Instalar o suporte de montagem da SAMSUNG na parede**

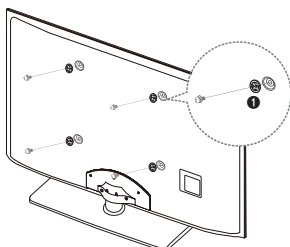

**Caso B. Instalar o suporte de montagem na parede de outro fabricante**

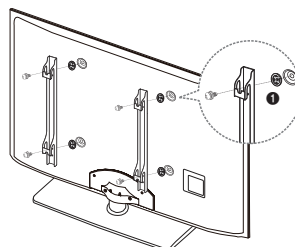

O kit de montagem na parede não é fornecido, mas sim vendido em separado.

Instale o suporte de montagem na parede numa parede sólida perpendicular ao chão. Se montar noutros materiais, contacte o revendedor mais próximo. Se efectuar a instalação no tecto ou numa parede inclinada, o aparelho pode cair e provocar lesões graves.

### **NOTA**

- As dimensões padrão para kits de montagem na parede são apresentadas na tabela abaixo.
- Quando adquirir o nosso kit de montagem na parede, são fornecidos um manual de instalação detalhado e todas as peças necessárias para a montagem.
- Não utilize parafusos que não respeitem as especificações VESA para parafusos padrão.
- Não utilize parafusos com uma medida superior à padrão, pois podem danificar o interior do televisor.
- No que se refere aos suportes de montagem na parede que não respeitem as especificações VESA para parafusos padrão, o comprimento dos parafusos pode variar consoante as respectivas especificações.
- Não aperte de mais os parafusos, pois pode danificar o monitor ou fazer com que caia e provocar ferimentos em alguém. A Samsung não se responsabiliza por este tipo de acidentes.
- A Samsung não se responsabiliza por danos no produto ou ferimentos, no caso de ser utilizado um suporte de montagem na parede que não seja VESA ou de um tipo não especificado, ou se o consumidor não respeitar as instruções de instalação do produto.
- Não exceda uma inclinação de 15 graus quando montar este televisor.

Família de produtos	polegadas	Espec. VESA (A * B)	Parafuso padrão	Quantidade
Televisor LED	32~40	200 X 200	M8	4
	46~55	400 X 400		

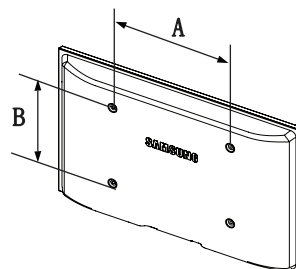



Não instale o kit de montagem na parede com o televisor ligado. Pode resultar em ferimentos pessoais devido a choques eléctricos.

## Resolução de problemas

Se o televisor aparentar ter um problema, tente, primeiro, consultar esta lista de possíveis problemas e soluções. Se nenhuma das sugestões de resolução de problemas for aplicável, visite o site “www.samsung.com” e clique em Suporte, ou contacte um Centro de assistência ao cliente da Samsung.

Problemas	Soluções e explicações
Não é possível ligar o televisor.	<ul style="list-style-type: none"><li>• Certifique-se de que o cabo de alimentação de CA está ligado correctamente à tomada de parede e ao televisor.</li><li>• Verifique se a tomada de parede está a funcionar devidamente.</li><li>• Experimente carregar no botão <b>POWER</b> do televisor para se certificar de que o problema não é causado pelo telecomando. Se o televisor se ligar, consulte a secção “O telecomando não funciona” abaixo.</li></ul>
Não se vê imagem/vídeo.	<ul style="list-style-type: none"><li>• Verifique as ligações dos cabos (retire e ligue novamente todos os cabos ligados ao televisor e a dispositivos externos).</li><li>• Defina as saídas de vídeo do seu dispositivo externo (caixa de televisão por cabo/set top box, DVD, Blu-ray etc) para corresponderem às ligações de entrada do televisor. Por exemplo, se a saída de um dispositivo externo for HDMI, deve ligá-lo a uma entrada HDMI no televisor.</li><li>• Certifique-se de que os dispositivos estão ligados.</li><li>• Certifique-se de que selecciona a fonte correcta do televisor, carregando no botão <b>SOURCE</b> do telecomando.</li><li>• Ligue novamente o cabo de alimentação do dispositivo ligado para o reiniciar.</li></ul>
O telecomando não funciona.	<ul style="list-style-type: none"><li>• Substitua as pilhas do telecomando com os pólos (+/-) na direcção correcta.</li><li>• Limpe a janela de transmissão do sensor do telecomando.</li><li>• Experimente apontar o telecomando directamente para o televisor a uma distância de 1,5 a 1,8 m.</li></ul>
O telecomando da caixa de televisão por cabo/set top box não liga nem desliga o televisor, nem regula o volume.	<ul style="list-style-type: none"><li>• Programe o telecomando da caixa de televisão por cabo/set top box para funcionar com o televisor. Consulte o manual do utilizador da caixa de televisão por cabo/set top box para identificar o código do televisor SAMSUNG.</li></ul>

 Pode obter sempre o melhor desempenho possível do seu televisor ao actualizar o firmware mais recente, através do web site (samsung.com -> Suporte -> Centro de Downloads), utilizando um dispositivo USB.

 Este LED TFT utiliza um painel composto por pixels secundários que requerem tecnologia sofisticada para serem reproduzidos. No entanto, podem existir alguns pixels brilhantes ou escuros no ecrã. Estes pixels não afectam o desempenho do produto.

## Licença



## Lista de funções

Excelente interface digital e ligação à rede: Com um sintonizador digital HD incorporado, é possível ver emissões HD não subscreitas sem uma caixa de televisão por cabo / receptor de satélite STB (Set-Top-Box).

### Meus Conteúdos

Permite reproduzir ficheiros de música, imagens e filmes guardados num dispositivo USB.

### AllShare™

AllShare™ estabelece a ligação de rede entre o televisor e telemóveis/dispositivos móveis compatíveis da Samsung.

### Anynet+ (HDMI-CEC)

Permite controlar todos os dispositivos Samsung ligados que suportem Anynet+ com o telecomando do seu televisor Samsung.



## Armazenamento e manutenção

 Se remover o autocolante colado ao ecrã do televisor, limpe as marcas que possam existir para ver televisão.

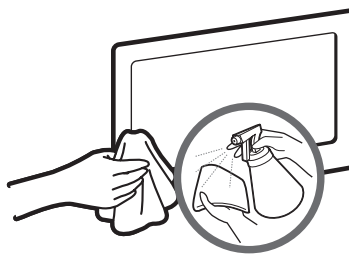
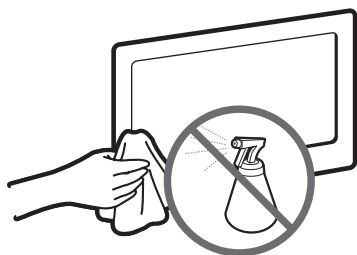

Não aplique água ou um agente de limpeza directamente sobre o produto. Qualquer contacto do produto com líquidos pode provocar uma falha, incêndio ou choque eléctrico.

Limpe o produto utilizando um pano macio molhado com um pouco de água.

## Características técnicas

Resolução do ecrã	1920 x 1080	
Considerações ambientais	0°C a 40°C (50°F a 104°F)	
Temperatura de funcionamento	10% a 80%, sem condensação	
Humidade de funcionamento	-20°C a 45°C (-4°F a 113°F)	
Temperatura de armazenamento	5% a 95%, sem condensação	
Humidade de armazenamento		
Sistema de televisão	Analogico: B/G, D/K, L, I (consoante a selecção do país) Digital: DVB-T/DVB-C	
Sistema de cores/vídeo	Analogico: PAL, SECAM, NTSC-4.43, NTSC-3.58, PAL60 Digital: MPEG-2 MP@ML, MPEG-4, H.264/AVC MP@L3, MP@L4.0, HP@L4.0	
Sistema de som	BG, DK, L, NICAM, MPEG1, DD, DD+, HEAAC	
HDMI IN	Vídeo: 1080 24p, 1080p, 1080i, 720p, 576p, 480p Áudio: PCM linear de dois canais 32/44.1/48kHz, 16/20/24bits.	
Rotação da base (esquerda/direita)	-20° ~ 20°	
Nome do modelo	HE40A	HE46A
Tamanho do ecrã	40 polegadas	46 polegadas
Som (Saída)	10 W X 2	
Dimensões (L x P x A)		
Caixa	921,2 X 29,9 X 536,1 (mm)	1056,3 X 29,9 X 612,3 (mm)
Peso	10,5 kg	12,5 kg

 O design e as características técnicas estão sujeitos a alterações sem aviso prévio.

 Para obter informações sobre a fonte de alimentação e o consumo de energia, consulte a etiqueta colada ao produto.

# Weitere Informationen zur Verwendung des e-Manuals (S. 13)

Die Abbildungen und Illustrationen in diesem Handbuch dienen nur zur Information und können vom tatsächlichen Aussehen des Geräts abweichen. Änderungen an Ausführung und technischen Daten vorbehalten.

## Wichtige Garantieinformationen zum Bildschirmformat des Fernsehers

1. Die Funktionalitäten für Digitalfernsehen (DVB) stehen nur in Ländern/Regionen zur Verfügung, in denen digitale terrestrische DVB-T-Signale (MPEG2 und MPEG4 AVC) gesendet werden oder in denen Sie Zugang zu einem kompatiblen Kabelfernsehdienst mit DVB-C (MPEG2 und MPEG4 AAC) haben können. Fragen Sie Ihren örtlichen Händler, wenn Sie Informationen über die Verfügbarkeit von DVB-T oder DVB-C in Ihrer Gegend benötigen.
2. DVB-T ist der Standard des europäischen DVB-Konsortiums für die terrestrische Versorgung mit digitalem terrestrischem Fernsehen, und DVB-C ist das Konsortium für die Versorgung mit digitalem Kabelfernsehen. Allerdings werden manche Unterscheidungsmerkmale wie EPG (elektrische Programmzeitschrift), VOD (Video on Demand) usw. in dieser Spezifikation nicht berücksichtigt. Deshalb können sie zum jetzigen Zeitpunkt noch nicht eingesetzt werden.
3. Zwar hält dieses Fernsehgerät die aktuellen Standards der DVB-T- und DVB-C-Spezifikationen [Version August 2008] ein, aber es kann nicht garantiert werden, dass die Kompatibilität mit zukünftigen digitalen terrestrischen DVB-T und DBV-C-Signalen gewahrt bleibt.
4. In Abhängigkeit von den Ländern/Regionen, in denen dieses Fernsehgerät eingesetzt wird, verlangen manche Kabelfernsehanbieter zusätzliche Gebühren für solch einen Dienst, und möglicherweise wird verlangt, dass Sie den Vertragsbedingungen des Unternehmens zustimmen.
5. Manche Digitalfernsehfunktionen sind in einigen Ländern oder Regionen möglicherweise nicht verfügbar, und DVB-C-Signale kann das Gerät bei manchen Kabelfernsehanbietern möglicherweise nicht fehlerfrei verarbeiten.
6. Für weitere Informationen setzen Sie sich bitte mit dem Samsung-Kundendienstzentrum in Verbindung.
  - Die Empfangsqualität des Fernsehgeräts kann durch Unterschiede bei den Sendeverfahren in verschiedenen Ländern beeinträchtigt werden. Kontrollieren Sie die Leistung des Fernsehgeräts bei Ihrem örtlichen SAMSUNG-Händler oder wenden Sie sich an das Samsung-Callcenter um festzustellen, ob sich die Empfangsqualität durch Ändern der Fernseheinstellungen verbessern lässt.

## Warnung bei Standbildern

Vermeiden Sie die Anzeige von Standbildern (wie z. B. JPEG-Bilddateien) oder Standbildelementen (wie z. B. Senderlogos, Panorama- oder 4:3-Bilder, Aktien- oder Laufschriften mit Nachrichten am unteren Bildschirmrand usw.) auf dem Bildschirm. Durch lang anhaltende Anzeige von Standbildern kann es zu Schattenbildern auf dem LED-Bildschirm kommen, wodurch die Bildqualität beeinträchtigt wird. Um die Gefahr dieses Effekts zu vermindern, befolgen Sie bitte die nachfolgenden Empfehlungen:

- Vermeiden Sie es, für lange Zeit denselben Fernsehsender anzuzeigen.
- Versuchen Sie, Abbildungen immer als Vollbild anzuzeigen. Verwenden Sie das Bildformatmenü des Fernsehgeräts, um die beste Anzeigemöglichkeit zu finden.
- Reduzieren Sie die Helligkeits- und Kontrastwerte soweit wie möglich, um immer noch die gewünschte Bildqualität zu erreichen. Zu hohe Werte können das Ausbrennen beschleunigen.
- Verwenden Sie regelmäßig alle Funktionen Ihres Fernsehgeräts, die dazu dienen, das Einbrennen von Bildern und das Ausbrennen des Bildschirms zu reduzieren. Weitere Informationen hierzu finden Sie in den entsprechenden Abschnitten des Benutzerhandbuchs.

### Ordnungsgemäße Entsorgung dieses Geräts (Elektro- und Elektronik-Altgeräte)



#### (Anwendbar in der Europäischen Union und anderen europäischen Staaten mit Systemen zur getrennten Sammlung von Wertstoffen)

Diese Kennzeichnung auf dem Gerät, dem Zubehör oder der Dokumentation bedeutet, dass das Gerät sowie das elektronische Zubehör (z. B. Ladegerät, Headset, USB-Kabel) am Ende ihrer Lebensdauer nicht im normalen Hausmüll entsorgt werden dürfen. Entsorgen Sie diese Geräte bitte getrennt von anderen Abfällen, um der Umwelt bzw. der menschlichen Gesundheit nicht durch unkontrollierte Müllbeseitigung zu schaden. Recyceln Sie das Gerät, um die nachhaltige Wiederverwertung von stofflichen Ressourcen zu fördern. Private Nutzer sollten den Händler, bei dem das Produkt gekauft wurde, oder die zuständigen Behörden kontaktieren, um in Erfahrung zu bringen, wie sie das Gerät auf umweltfreundliche Weise recyceln können. Gewerbliche Benutzer wenden sich an ihren Lieferanten und überprüfen die Konditionen Ihres Kaufvertrags. Dieses Gerät und seine elektronischen Zubehöreile dürfen nicht zusammen mit anderem Gewerbemüll entsorgt werden.

### Ordnungsgemäße Entsorgung der Batterien dieses Produkts



#### (Anzuwenden in den Ländern der Europäischen Union und anderen europäischen Ländern mit einem separaten Sammelsystem für Batterien)

Diese Kennzeichnung auf der Batterie, dem Handbuch oder der Verpackung bedeutet, dass die Batterie am Ende ihrer Lebensdauer nicht im normalen Hausmüll entsorgt werden darf. Die Kennzeichnung mit den chemischen Symbolen für Hg, Cd oder Pb bedeutet, dass die Batterie Quecksilber, Cadmium oder Blei in Mengen enthält, die die Grenzwerte der EU-Direktive 2006/66 übersteigen. Wenn Batterien nicht ordnungsgemäß entsorgt werden, können diese Substanzen die Gesundheit von Menschen oder die Umwelt gefährden. Zum Schutz der natürlichen Ressourcen und zur Förderung der Wiederverwertung von Materialien trennen Sie die Batterien von anderem Müll und führen Sie sie Ihrem örtlichen Recyclingsystem zu.

## Zubehör

- ✎ Vergewissern Sie sich, dass im Lieferumfang des Fernsehgeräts folgende Komponenten enthalten sind. Falls irgendwelche Teile fehlen sollten, setzen Sie sich bitte mit Ihrem Händler in Verbindung.
- ✎ Die Farbe und die Form der Teile können sich je nach Modell unterscheiden.
- ✎ Kabel, die nicht zum Paketinhalt gehören, können gesondert erworben werden.

**⚠ ACHTUNG: STELLEN SIE DIE VERBINDUNG DAUERHAFT HER, DAMIT DAS NETZTEIL NICHT VOM GERÄT GETRENNT WERDEN KANN**

- Fernbedienung und 2 Batterien (Typ AAA)
- Bedienungsanleitung
- Garantiekarte

- Netzkabel
- Reinigungstuch



- Haltering (4 Stk.)

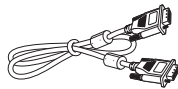

- D-Sub Kabel



- CI-Kartenadapter

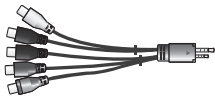

- Komponenten-/AV-Adapter



- Scart-Adapter



- Standfuß mit Kabelhalter

- ✎ Verwaltungskosten werden abgerechnet, wenn:
  - (a) auf Ihren Wunsch ein Techniker gerufen wird und kein Defekt des Geräts vorliegt (d.h. wenn Sie dieses Benutzerhandbuch nicht gelesen haben).
  - (b) Sie das Gerät in eine Reparaturwerkstatt bringen und kein Defekt des Geräts vorliegt (d.h. wenn Sie dieses Benutzerhandbuch nicht gelesen haben).
- ✎ Der abgerechnete Betrag wird Ihnen mitgeteilt, ehe irgendwelche Arbeiten oder Kundenbesuche ausgeführt werden.

## Bedienfeld

 Form und Farbe des Geräts können sich je nach Modell unterscheiden.

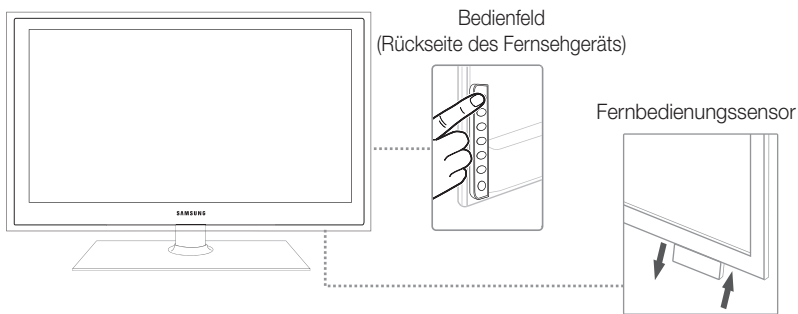

Fernbedienungsensoren	Der Sensor für die Fernbedienung wird sichtbar, wenn Sie  am Fernsehgerät rechts unten die Blende des Bedienfelds nach unten ziehen.
Netzanzeige	Beim Einschalten des Fernsehgeräts blinkt die Netzleuchte kurz und erlischt anschließend. Im Standby-Modus leuchtet die Anzeige permanent.
SOURCE 	Umschalten zwischen allen verfügbaren Signalquellen. Im Bildschirmmenü können Sie diese Schaltfläche genauso wie die ENTER  -Taste auf der Fernbedienung verwenden.
MENU 	Drücken Sie diese Taste, um die Funktionen des Fernsehgeräts in einem Bildschirmmenü anzuzeigen.
+ ◀ ▶ -	Einstellen der Lautstärke. Im Bildschirmmenü können Sie die + ◀ ▶ - -Schaltflächen wie die Tasten ◀ und ▶ auf der Fernbedienung verwenden.
^ ▼ ▲ ▽	Wechseln des Senders. Im Bildschirmmenü können Sie die ^ ▼ ▲ ▽ -Schaltflächen wie die Tasten ▼ und ▲ auf der Fernbedienung verwenden.
⏻ (Netz)	Ein- oder Ausschalten des Fernsehgeräts.

### Standby-Modus

Der Standby-Modus ist nicht für längere Phasen der Abwesenheit gedacht (z. B. wenn Sie verreist sind). Eine kleine Menge Strom wird auch dann noch verbraucht, wenn das Gerät mit dem Netzschalter ausgeschaltet wurde. Es ist am besten, das Netzkabel aus der Steckdose zu ziehen.

## Fernbedienung

 Dies ist eine spezielle Fernbedienung für Personen mit eingeschränktem Sehvermögen. Die Netzaste sowie die Tasten zum Einstellen des Senders und der Lautstärke sind in Braille beschriftet.

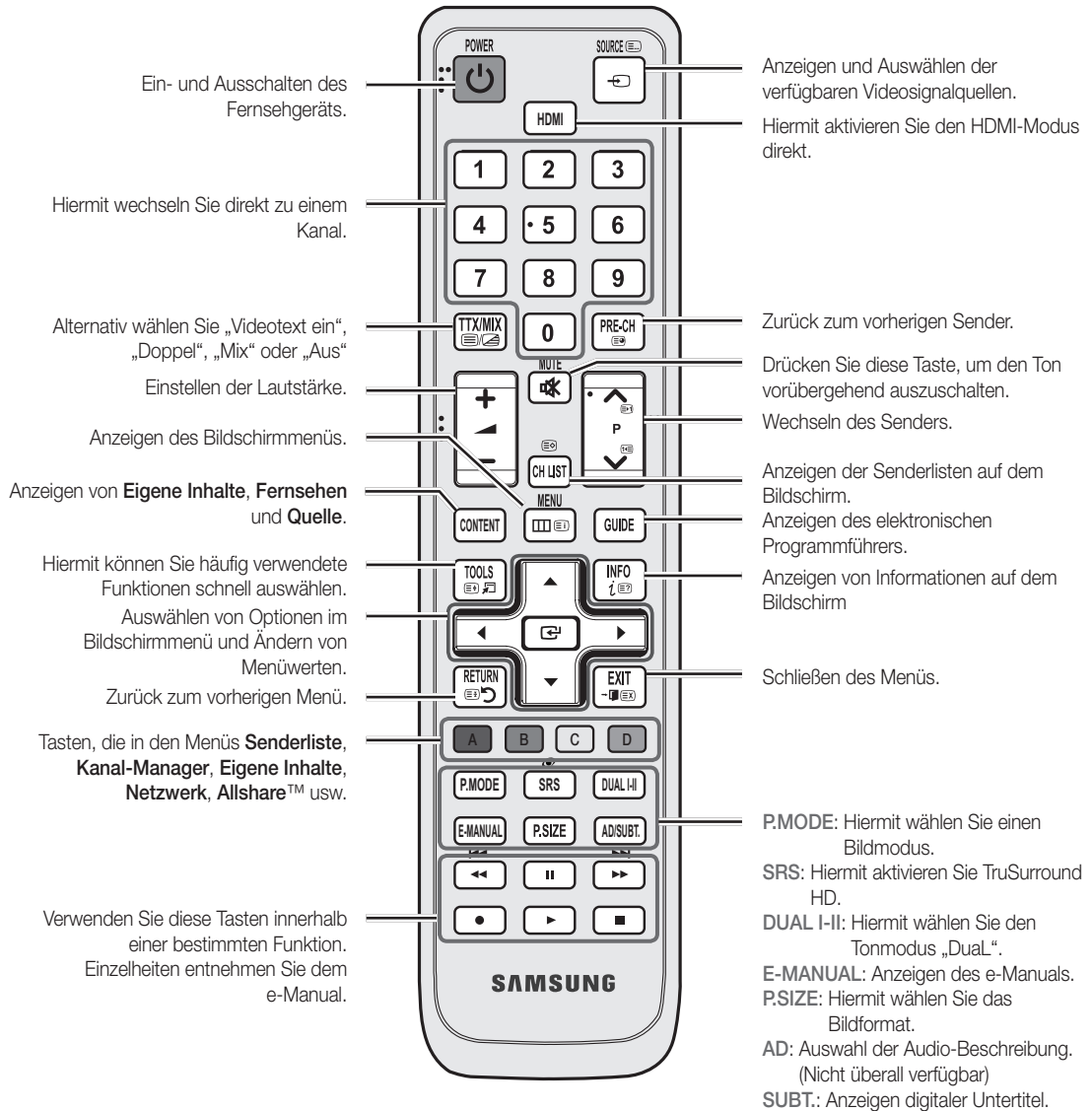

### Einlegen von Batterien (Batteriegöße: AAA)

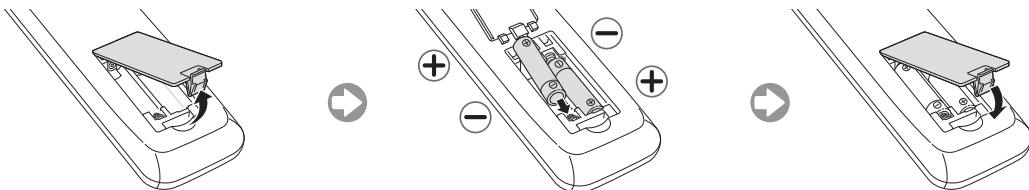

 Batterien und Akkus gehören nicht in den Hausmüll. Als Verbraucher sind Sie verpflichtet, alte Batterien und Akkus zur umweltschonenden Entsorgung zurückzugeben. Sie können alte Batterien und Akkus bei den öffentlichen Sammelstellen in Ihrer Gemeinde oder überall dort abgeben, wo Batterien und Akkus der betreffenden Art verkauft werden.

## Anschließen an eine Antenne

Wenn das Fernsehgerät zum ersten Mal eingeschaltet wird, werden automatisch die Grundeinstellungen vorgenommen.



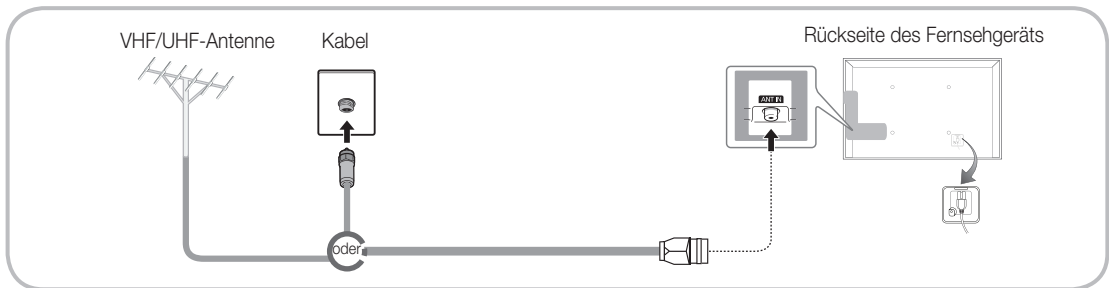







 Voreinstellung: Anschließen ans Stromnetz und an die Fernsehantenne.



## Plug & Play (Anfangseinstellung)

Wenn das Fernsehgerät erstmals eingeschaltet wird, helfen eine Reihe aufeinanderfolgender Abfragen beim Durchführen der Grundeinstellungen. Drücken Sie die Netzstaste . **Plug & Play** ist nur verfügbar, wenn die eingangsquelle auf TV eingestellt ist.

 Um zum vorherigen Schritt zurückzukehren, drücken Sie die rote Taste.

<b>1</b>	Auswählen der Sprache	Drücken Sie die Taste ▲ oder ▼, und drücken Sie dann auf die Taste ENTER  .	
<b>2</b>	Auswählen von <b>Shop-Demo</b> oder <b>Privatgebrauch</b>	Drücken Sie die Taste ◀ oder ▶, und drücken Sie dann auf die ENTER  . Wählen Sie den Modus <b>Privatgebrauch</b> aus. Der Modus <b>Shop-Demo</b> ist für den Betrieb in Einzelhandelsgeschäften bestimmt. Zurücksetzen der Geräteeinstellungen von <b>Shop-Demo</b> auf <b>Privatgebrauch</b> (Standard): Drücken Sie die Lautstärketaste am Fernsehgerät. Wenn das Menü „Lautstärke“ angezeigt wird, halten Sie die Taste <b>MENU</b> 5 Sekunden lang gedrückt. <b>Shop-Demo</b> ist ausschließlich für den Betrieb in Geschäften bestimmt. Wenn Sie diese Option dennoch auswählen, stehen einige Funktionen nicht zur Verfügung. Wählen Sie <b>Privatgebrauch</b> , wenn Sie zuhause fernsehen möchten.	
<b>3</b>	Auswählen eines Landes	Drücken Sie die Taste ▲ oder ▼, und drücken Sie dann auf die Taste ENTER  . Wählen Sie das gewünschte Land aus.  Nachdem Sie das Land im Menü <b>Land</b> eingestellt haben, werden Sie bei manchen Modellen aufgefordert, die PIN-Nummer einzurichten.  Die Ziffernkombination 0-0-0-0 dürfen Sie als PIN-Nummer nicht eingeben.	
<b>4</b>	Einstellen des <b>Uhrmodus</b>	Stellen Sie den <b>Uhrmodus</b> automatisch oder manuell ein.	
<b>5</b>	Auswählen des TV-Empfangs	Drücken Sie die Taste ▲ oder ▼, und drücken Sie dann auf die Taste ENTER  . Wählen Sie <b>Terrestrisch (Digital und Analog/Digital/Analog)</b> oder <b>Kabel (Digital und Analog/Digital/Analog)</b> .	
<b>6</b>	Auswählen eines Senders	Drücken Sie die Taste ▲ oder ▼, und drücken Sie dann auf die Taste ENTER  . Wählen Sie den Sendertyp für den Suchlauf aus. Wenn Sie den Antennentyp auf <b>Kabel</b> einstellen, können Sie den Kanälen im nächsten Schritt einen Zahlenwert (Senderfrequenzen) zuweisen. Weitere Informationen hierzu finden Sie unter <b>Sender</b> → <b>Autom. Sendersuchlauf</b> . Zum Unterbrechen des Speichervorgangs drücken Sie die ENTER  zu einem beliebigen Zeitpunkt.	
<b>7</b>	<b>Gute Fernsehunterhaltung!</b>	Wählen Sie <b>Fernsehen</b> . Drücken Sie die ENTER  .  Konfigurieren Sie unter <b>Netzwerkeinstellungen</b> Ihr Netzwerk. Weitere Informationen finden Sie e-Manual unter „Netzwerk“.	

### So setzen Sie diese Funktion zurück:

Wählen Sie **System - Plug & Play** (Anfangseinstellung). Geben Sie Ihre vierstellige PIN ein. Die Standard-PIN lautet „0-0-0-0“. Wenn Sie die PIN ändern möchten, verwenden Sie die Funktion **PIN ändern**.

Sie sollten das **Plug & Play**-Verfahren (**MENU** → **System**) zuhause erneut durchführen, selbst wenn Sie es bereits im Geschäft durchgeführt haben.

 Wenn Sie den PIN-Code vergessen haben, drücken Sie die Fernbedienungstasten in der angegebenen Reihenfolge, um die PIN auf „0-0-0-0“ zurückzusetzen: **MUTE** → 8 → 2 → 4 → **POWER** (Ein).

## Anschließen an ein AV-Gerät

Verfügbare Geräte: DVD, Blu-ray-Player, HD-Kabelreceiver, HD-Satellitenreceiver, Videorekorder, Digital-Audiosystem, Verstärker, DVD-Heimkinosystem, PC

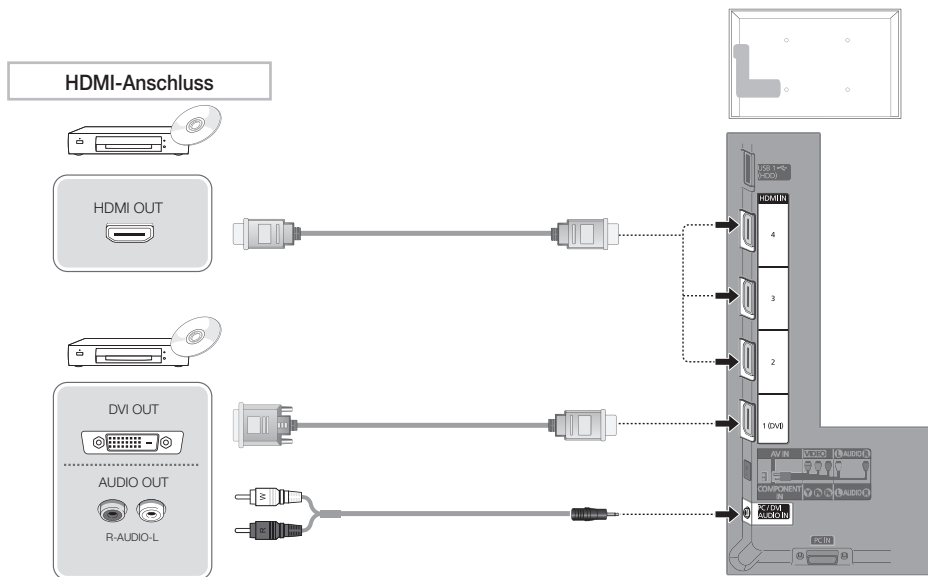

### Mit Hilfe eines HDMI- oder HDMI/DVI-Kabels (bis zu 1080p)

#### HDMI IN 1(DVI), 2, 3, 4, PC/DVI AUDIO IN

- Für bessere Bild- und Tonqualität stellen Sie die Verbindung zu digitalen Geräten mit Hilfe eines HDMI-Kabels her.
- HDMI-Kabel unterstützen digitale Video- und Audiosignale, und Sie benötigen dann kein Audiokabel mehr.
  - Um das Fernsehgerät mit einem digitalen Gerät zu verbinden, das keine HDMI-Ausgabe unterstützt, verwenden Sie ein HDMI/DVI- und ein Audiokabel.
- Das Bild wird möglicherweise nicht normal (wenn überhaupt) angezeigt oder es erfolgt keine Tonausgabe, wenn ein externes Gerät an den Fernseher angeschlossen wird, das eine ältere HDMI-Version verwendet. Wenn solch ein Problem auftritt, erfragen Sie die HDMI-Version beim Hersteller des externen Geräts und bitten Sie, wenn veraltet, um ein Upgrade.
- Verwenden Sie auf jeden Fall ein HDMI-Kabel mit einer Dicke von maximal 14 mm.
- Achten Sie darauf, nur ein zertifiziertes HDMI-Kabel zu kaufen. Andernfalls kann es passieren, dass kein Bild angezeigt wird oder ein Verbindungsfehler auftritt.
- Es wird ein einfaches Hochgeschwindigkeits-HDMI-Kabel oder eines mit Ethernet-Anschluss empfohlen. Dieses Gerät unterstützt die Netzwerkfunktion nicht über HDMI.

### Komponentenanschluss

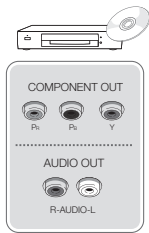

### AV-Anschluss

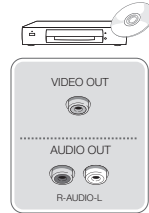

### SCART-Anschluss

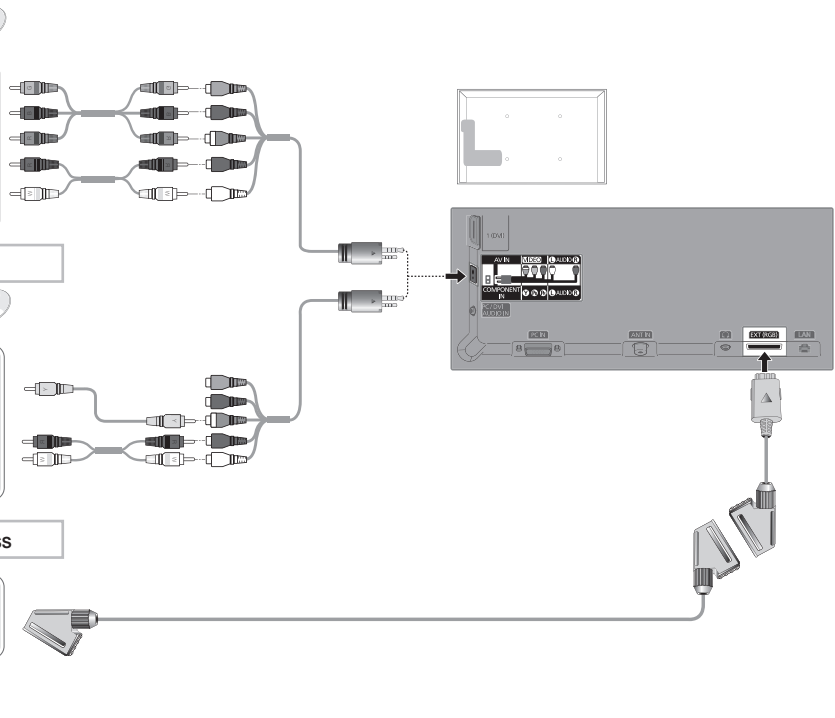
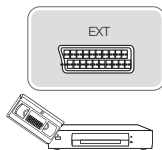

### Verwenden von Komponentenkabeln (bis 1080p) oder Audio/Video- (nur 480i) und Scartkabel

- 📌 Im Modus **Ext.** unterstützt DTV Out nur MPEG SD-Video und -Audio.
- 📌 Um die beste Bildqualität zu erhalten, wird eine Komponentenverbindung über den A/V-Anschluss empfohlen.



### Verfügbare Geräte: Digital-Audiosystem, Verstärker, DVD-Heimkino

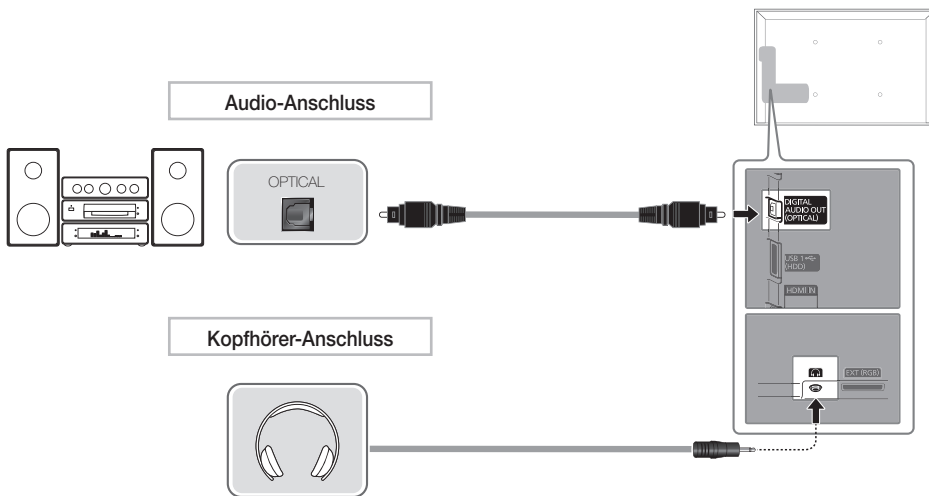

#### Mit Hilfe des optischen (digitalen) Kabels oder des Kopfhöreranschlusses

##### DIGITAL AUDIO OUT (OPTICAL)

- Wenn ein Digital Audio-System mit dem DIGITAL AUDIO OUT (OPTICAL)-Anschluss verbunden ist, reduzieren Sie die Lautstärke von Fernsehgerät und System.
- 5.1-Kanalton ist möglich, wenn das Fernsehgerät an ein externes Gerät angeschlossen ist, das 5.1-Kanalton unterstützt.
- Wenn der Receiver (d. h. Heimkinosystem) angeschaltet ist, können Sie den Ton so hören, wie er vom optischen Ausgang der Fernsehgeräts zur Verfügung gestellt wird. Wenn das Fernsehgerät ein (terrestrisches) DTV-Signal empfängt, überträgt das Fernsehgerät 5.1-Kanalton an den Receiver des Heimkinosystems. Wenn es sich bei der Signalquelle um eine digitale Komponente wie beispielsweise einen DVD-Player/Blu-Ray-Player/Kabel- / Satellitenreceiver (Set-Top-Box) handelt, der über HDMI an das Fernsehgerät angeschlossen ist, kann der Receiver des Heimkinosystems nur Zweikanalton wiedergeben. Wenn Sie 5.1-Kanalton wünschen, müssen Sie den digitalen Ausdiaoausgang am DVD-/Blu-Ray-Player / Kabel- / Satellitenreceiver (Set-Top-Box) direkt an einen Verstärker oder ein Heimkinosystem anschließen.

 **Kopfhörer** : Sie können Ihre Kopfhörer an den Kopfhörer-Ausgang Ihres Fernsehgeräts anschließen. Wenn Kopfhörer angeschlossen sind, ist die Tonwiedergabe über die eingebauten Lautsprecher ausgeschaltet.

- Wenn Sie Kopfhörer an das Fernsehgerät anschließen, ist die Tonfunktion eingeschränkt.
- Die Lautstärke der Kopfhörer und des Fernsehgeräts werden getrennt geregelt.

## Mit Hilfe eines HDMI-, HDMI/DVI- oder D-Sub-Kabels

- Der Anschluss über ein HDMI-Kabel wird je nach PC möglicherweise nicht unterstützt.
- HDMI-Kabel unterstützen digitale Video- und Audiosignale, und Sie benötigen dann kein Audiokabel mehr.

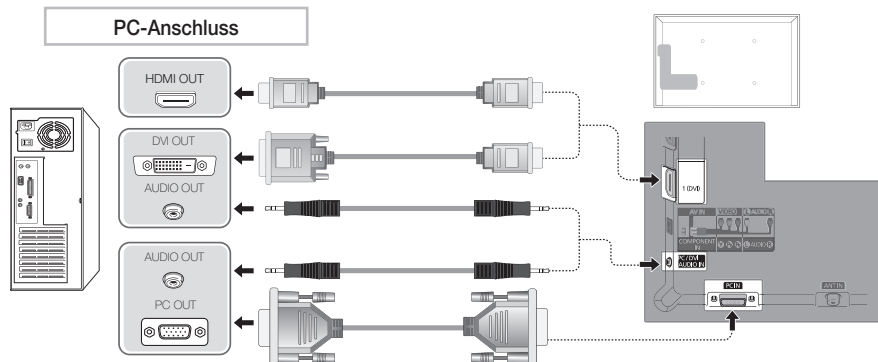

### Anzeigemodi (D-Sub- und HDMI/DVI-Eingang)

Die optimale Auflösung beträgt 1920 x 1080 bei 60 Hz.

Modus	Auflösung	Horizontalfrequenz (kHz)	Vertikalfrequenz (Hz)	Pixeltakt (MHz)	Synchronisationspolarität (H/V)
IBM	640 x 350	31.469	70.086	25.175	+/-
	720 x 400	31.469	70.087	28.322	-/+
MAC	640 x 480	35.000	66.667	30.240	-/-
	832 x 624	49.726	74.551	57.284	-/-
VESA DMT	640 x 480	31.469	59.940	25.175	-/-
	640 x 480	37.861	72.809	31.500	-/-
	640 x 480	37.500	75.000	31.500	-/-
	800 x 600	37.879	60.317	40.000	+/+
	800 x 600	48.077	72.188	50.000	+/+
	800 x 600	46.875	75.000	49.500	+/+
	1024 x 768	48.363	60.004	65.000	-/-
	1024 x 768	56.476	70.069	75.000	-/-
	1024 x 768	60.023	75.029	78.750	+/+
	1152 x 864	67.500	75.000	108.000	+/+
	1280 x 1024	63.981	60.020	108.000	+/+
	1280 x 1024	79.976	75.025	135.000	+/+
	1280 x 800	49.702	59.810	83.500	-/+
	1280 x 800	62.795	74.934	106.500	-/+
	1280 x 960	60.000	60.000	108.000	+/+
	1360 x 768	47.712	60.015	85.500	+/+
	1440 x 900	55.935	59.887	106.500	-/+
1440 x 900	70.635	74.984	136.750	-/+	
1680 x 1050	65.290	59.954	146.250	-/+	
VESA DMT / DTV CEA	1920 x 1080p	67.500	60.000	148.500	+/+

### HINWEIS





- Bei Anschluss über ein HDMI/DVI-Kabel müssen Sie die **HDMI IN 1 (DVI)**-Buchse verwenden.
- Das Zeilensprungverfahren wird nicht unterstützt.
- Das Fernsehgerät funktioniert möglicherweise nicht ordnungsgemäß, wenn kein Standardmodus ausgewählt wird.
- Separate- und Composite-Modus werden unterstützt. SOG (Sync On Green) wird nicht unterstützt.

# Ändern der Eingangsquelle

## Quellen

Hiermit wählen Sie die Quelle, ob das Fernsehgerät mit einem Fernsehsignal versorgt wird oder an andere externe Signaleingänge wie z. B. DVD- / Blu-Ray-Player / Kabelreceiver / Satellitenreceiver (Set-Top Box) angeschlossen ist.

### ■ TV / Ext. / PC / AV / Component / HDMI1/DVI / HDMI2 / HDMI3 / HDMI4 / USB / AllShare

-  In der Liste der Quellen werden die angeschlossenen Signalquellen hervorgehoben.
-  Wenn Sie nur die angeschlossenen Geräte anzeigen möchten, wechseln Sie mit der Taste ◀ oder ▶ zu **Verbunden**.
-  **Ext.** und **PC** bleiben immer aktiviert.
-  Wenn die angeschlossenen externen Geräte nicht hervorgehoben werden, drücken Sie den roten Knopf. Das Fernsehgerät sucht nach angeschlossenen Geräten.

SOURCE



### So verwenden Sie die Option „Name bearb.“

Drücken Sie im Fenster „Quelle“ die Taste TOOLS, um die gewünschten externen Eingangsquellen einzustellen.

### ■ VCR / DVD / Kabelreceiver / Satellitenreceiver / PVR-Receiver / AV-Receiver / Spiele / Camcorder / PC / DVI PC / DVI-Geräte / TV / IPTV / Blu-ray / HD DVD / DMA: Vergeben Sie Namen für die an die Eingangsbuchsen angeschlossenen Geräte, um die Auswahl der Signalquelle zu vereinfachen.

-  Wenn Sie einen PC über ein HDMI-Kabel mit dem HDMI IN 1 (DVI)-Anschluss verbinden, müssen Sie unter **Name bearb.** den **PC-Modus** des Fernsehgeräts aktivieren.
-  Wenn Sie einen PC über ein HDMI/DVI-Kabel mit dem HDMI IN 1 (DVI)-Anschluss verbinden, müssen Sie unter **Name bearb.** den **DVI PC-Modus** des Fernsehgeräts aktivieren.
-  Wenn Sie ein AV-Gerät über ein HDMI/DVI-Kabel mit dem HDMI IN 1 (DVI)-Anschluss verbinden, müssen Sie unter **Name bearb.** den **DVI-Geräte-Modus** des Fernsehgeräts aktivieren.

## Informationen

Sie können detaillierte Informationen zum gewählten externen Gerät anzeigen.

-  Die optimale Kabelverbindung ist bei diesem Gerät gewährleistet, wenn Sie Kabel mit den nachfolgend angegebenen Maßen verwenden.





- Maximaler Durchmesser - 0.55 Zoll (14 mm)

## Anschließen an den COMMON INTERFACE-Steckplatz

### Befestigen des CI-Kartenadapters

Schließen Sie den Adapter an wie in der rechten Abbildung gezeigt.

Gehen Sie folgendermaßen vor, um den CI-Kartenadapter anzuschließen.

-  Achten Sie darauf, dass Sie den Adapter anschließen, bevor Sie das Fernsehgerät an der Wand befestigen.
1. Setzen Sie den CI-Kartenadapter in die beiden Bohrungen am Gerät ① ein.
    -  Suchen Sie die beiden Bohrungen auf der Rückseite des Fernsehgeräts. Die Bohrungen befinden sich neben dem **COMMON INTERFACE**-Anschluss.
  2. Stecken Sie den CI-Kartenadapter in den **COMMON INTERFACE**-Anschluss.
  3. Stecken Sie die „CI“- oder „CI+“-Karte ein.

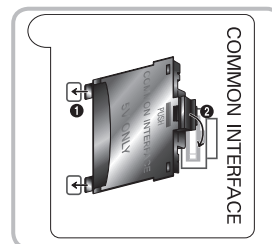

### Verwenden der „CI“- oder „CI+“-Karte

Um Bezahlsender zu sehen, müssen Sie eine „CI“ oder „CI+“-Karte einsetzen.

- Wenn Sie keine „CI“ oder „CI+“-Karte einsetzen, wird bei einigen Kanälen die Meldung „Gestörtes Signal“ angezeigt.
- Die Verbindungsinformationen mit Telefonnummer, Kennung der „CI“- oder „CI+“-Karten und Hostkennung sowie anderen Angaben werden nach ungefähr 2 bis 3 Minuten angezeigt. Wenn eine Fehlermeldung angezeigt wird, wenden Sie sich bitte an Ihren Dienstleister.
- Wenn das Konfigurieren der Kanalinformationen abgeschlossen ist, wird die Meldung „Updating Completed“ (Aktualisierung abgeschlossen) angezeigt. Dies bedeutet, dass die Kanalliste aktualisiert ist.

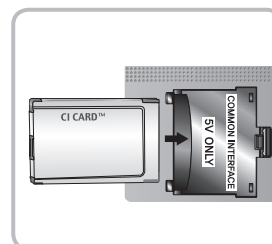

### HINWEIS

- Sie können die „CI“ oder „CI+“-Karte bei einem der örtlichen Kabelnetzbetreiber erwerben.
- Ziehen Sie die „CI“ oder „CI+“-Karte vorsichtig mit den Händen heraus. Sie könnte beim Herunterfallen ansonsten xxbeschädigt werden.
- Die Richtung, in der Sie die „CI“ oder „CI+“-Karte einsetzen müssen, ist auf der Karte markiert.
- Die Position des **COMMON INTERFACE**-Steckplatzes ist modellabhängig.
- „CI“ oder „CI+“-Karten werden in einigen Ländern und Regionen nicht unterstützt. Fragen Sie diesbezüglich Ihren offiziellen Händler.
- Wenden Sie sich bei Problemen an den Dienstleister.
- Setzen Sie eine „CI“ oder „CI+“-Karte ein, die für die aktuellen Antenneneinstellungen geeignet ist. Andernfalls ist das Bild gestört oder es fällt aus.

## Netzwerkverbindung

Sie können Ihr Fernsehgerät so einrichten, dass es über Ihr lokales Netzwerk (LAN) und eine Kabel- oder WLAN-Verbindung auf das Internet zugreifen kann.

### Netzwerkverbindung - Drahtlos

Sie können Ihr Fernsehgerät über einen standardmäßigen WLAN-Router oder ein Modem mit Ihrem LAN verbinden. Um die Verbindung drahtlos herzustellen, müssen Sie einen Samsung WLAN-Adapter (WIS09ABGN, WIS09ABGN2, WIS10ABGN - separat erhältlich) entweder in den USB 1 (HDD)- oder den USB 2-Anschluss auf der Rückseite des Fernsehgeräts stecken. Siehe nachfolgende Abbildung.

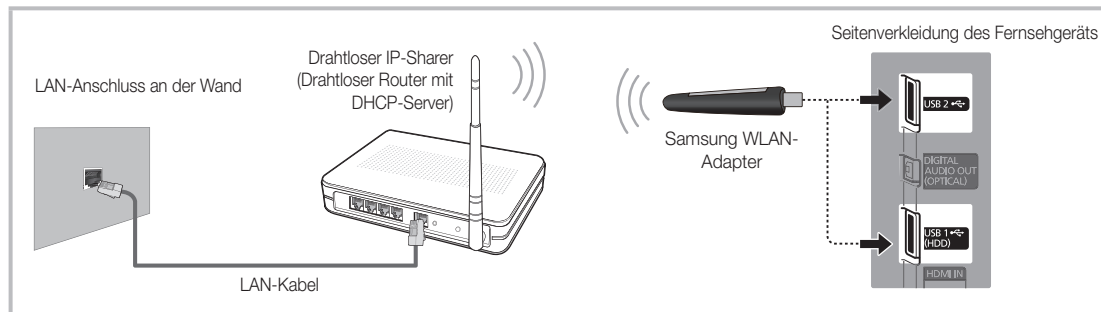

Der WLAN-Adapter von Samsung ist gesondert erhältlich und wird bei ausgewählten Einzelhändlern und E-Commerce-Sites angeboten. Der Samsung WLAN-Adapter unterstützt die Kommunikationsprotokolle IEEE 802.11 a/b/g und n. Samsung empfiehlt, IEEE 802.11 n zu verwenden. Wenn Sie ein Video über die Netzwerkverbindung wiedergeben, wird das Videobild möglicherweise nicht ohne Unterbrechungen angezeigt.

Die meisten Drahtlosnetzwerke verfügen über ein Sicherheitssystem, mit dem alle Geräte, die über einen Zugangspunkt oder einen drahtlosen Router (in der Regel ein drahtloser IP-Share) auf das Netzwerk zugreifen wollen, einen verschlüsselten Sicherheitscode (den so genannten Zugriffsschlüssel) übertragen müssen.

Wenn Sie im 802.11n-Modus Pure High-throughput (Greenfield) wählen und als Verschlüsselungstyp ist für Ihren Funkrouter WEP, TKIP oder TKIP-AES (WPS2Mixed) eingestellt, so unterstützt das Samsung-Fernsehgerät eine Verbindung gemäß der Spezifikation für die neue Wi-Fi-Zertifizierung nicht.

### Netzwerkverbindung – Kabel

Je nach der Konfiguration Ihres Netzwerks können Sie Ihr Fernsehgerät auf zwei Arten über ein Kabel mit Ihrem Netzwerk verbinden. Diese sind im Folgenden abgebildet:

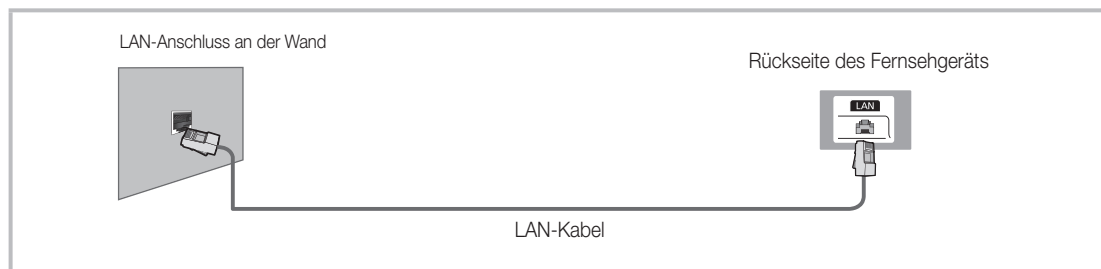
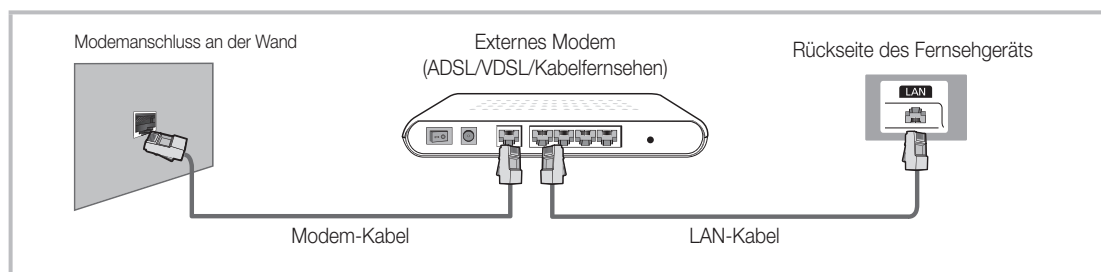

📎 Eine Netzwerkgeschwindigkeit unter 10 Mb/s wird nicht unterstützt.

# So zeigen Sie das e-Manual an



Die Anweisungen zu den Funktionen Ihres Fernsehgeräts finden Sie im **e-Manual**. Drücken Sie dazu die Taste **E-MANUAL** auf Ihrer Fernbedienung. Bewegen Sie den Cursor mithilfe der Pfeiltasten, um eine Kategorie und ein Thema auszuwählen, und drücken Sie dann die Taste **ENTER** . Die gewünschte e-Manual-Seite wird angezeigt.

Sie können auch über das entsprechende Menü darauf zugreifen:

**MENU** → **Unterstützung** → **e-Manual** → **ENTER**

Drücken Sie die Taste **E-MANUAL**, um zum Hauptmenü des **e-Manual** zurückzukehren.

Wenn das Fernsehgerät an eine externe Eingangsquelle angeschlossen ist, können Sie die Funktion **Jetzt test.** nicht direkt verwenden.

## Bildschirmanzeige



- 1 Aktuell angezeigtes Video, Fernsehprogramm usw.
- 2 Die Kategorieliste. Drücken Sie die Taste ◀ oder ▶, um die gewünschte Kategorie auszuwählen.
- 3 Anzeigen der Untermenüliste. Bewegen Sie den Cursor mithilfe der Pfeiltasten auf Ihrer Fernbedienung. Drücken Sie die Taste **ENTER** , um das gewünschte Untermenü auszuwählen.
- 4 **Blau (Index)**: Anzeigen des Index-Fensters.
- 5 **Eingabe**: Wählen Sie eine Kategorie oder ein Untermenü.
- 6 **Beenden**: Schließen des **e-Manual**.

## So wechseln Sie zwischen den e-Manual-Themen und den entsprechenden Bildschirmen.

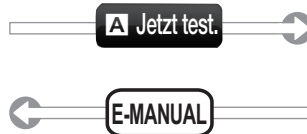
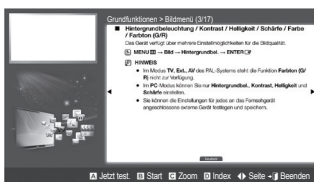

Diese Funktion ist in manchen Menüs nicht verfügbar.

### Methode 1

1. Wenn Sie das entsprechende Menü zu einem Thema im **e-Manual** ausführen möchten, drücken Sie die rote Taste, um **Jetzt test.** auszuwählen.
2. Drücken Sie die Taste **E-MANUAL**, um zum Fenster des **e-Manual** zurückzukehren.

### Methode 2

1. Drücken Sie die Taste **ENTER** , wenn ein Thema angezeigt wird. **„Die Meldung Sicher?“** wird angezeigt. Wählen Sie **Ja**, und drücken Sie dann die Taste **ENTER** . Das Fenster des Bildschirmmenüs wird angezeigt.
2. Drücken Sie die Taste **E-MANUAL**, um zum Fenster des **e-Manual** zurückzukehren.

## Anzeigen der Inhalte

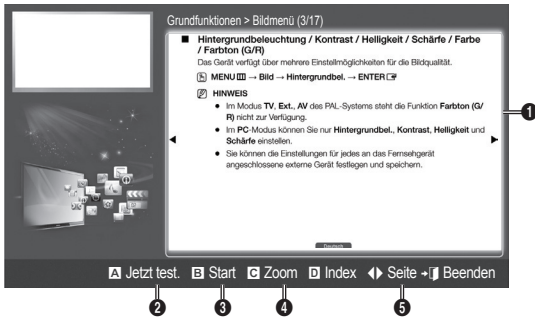

- 1 **Inhaltsfenster:** Anzeigen der Themeninhalte beim Auswählen eines Untermenüs. Mit der Taste ◀ / ▶ wechseln Sie zur vorherigen oder zur nächsten Seite.
- 2 **Jetzt test.:** Anzeigen des zum Thema passenden Bildschirmmenüs. Drücken Sie die Taste **E-MANUAL**, um zum Fenster des **e-Manual** zurückzukehren.
- 3 **Start:** Wechseln zum Startfenster des **e-Manuals**.
- 4 **Zoom:** Vergrößern des Fensters. Mit der Taste ▲ / ▼ können Sie durch das vergrößerte Fenster blättern.
- 5 **◀▶ (Seite):** Wechseln zur vorherigen oder zur nächsten Seite.

## Verwenden des Zoommodus

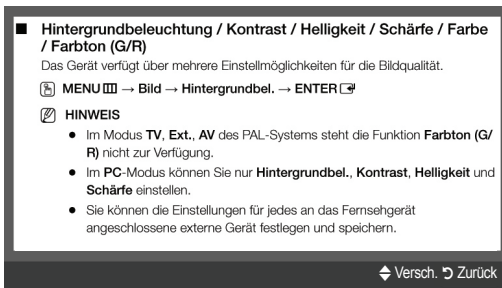

Wählen Sie **Zoom**, und drücken Sie dann die Taste **ENTER** [ ] , um das Fenster zu vergrößern. Mit der Taste ▲ oder ▼ können Sie durch das vergrößerte Fenster blättern.

Drücken Sie die Taste **RETURN**, um das Fenster auf die normale Größe zurückzusetzen.

## So suchen Sie auf der Indexseite nach einem Thema

1. Wenn Sie nach einem Thema suchen möchten, wählen Sie mit der linken oder der rechten Pfeiltaste einen Buchstaben aus, und drücken Sie dann die Taste **ENTER** [ ] . Auf der Indexseite wird eine Liste mit Themen und Stichwörtern angezeigt, die mit dem ausgewählten Buchstaben beginnen.
  2. Wählen Sie mit den Auf-/Ab-Tasten ein Thema oder Stichwort aus, und drücken Sie dann die Taste **ENTER** [ ] .
  3. Die entsprechende Seite im e-Manual wird angezeigt.
- Drücken Sie die Taste **RETURN**, um das **Index**-Fenster zu schließen.

## Anbringen der Wandhalterung

Mit der (separat erhältlichen) Wandhalterung können Sie das Fernsehgerät an einer Wand befestigen.

Detaillierte Informationen zum Montieren der Wandhalterung finden Sie in den Anweisungen, die im Lieferumfang der Wandhalterung enthalten sind. Lassen Sie sich beim Anbringen der Wandhalterung von einem Techniker helfen.

Samsung Electronics haftet nicht für Schäden an Gerät oder Personen, wenn die Montage vom Kunden selbst durchgeführt wird.

### Spezifikation (VESA) der Wandhalterung

#### Fall A. Anbringen der SAMSUNG-Wandhalterung

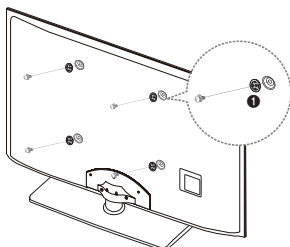

#### Fall B. Anbringen der Wandhalterung eines anderen Unternehmens

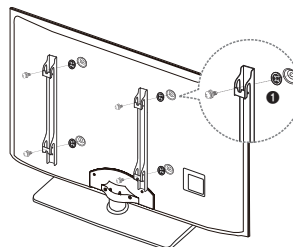

Die Wandhalterung wird nicht mitgeliefert, ist aber gesondert erhältlich.

Montieren Sie die Wandhalterung an einer soliden Wand, die senkrecht zum Boden steht. Bei Installation auf anderen Trägermaterialien wenden Sie sich bitte an Ihren Fachhändler. Bei Montage an einer Decke oder schrägen Wand kann das Fernsehgerät herunterfallen und zu Verletzungen führen.

#### HINWEIS

- Die Standardabmessungen der Wandhalterung finden Sie in der nachfolgenden Tabelle.
- Beim Kauf unserer Wandhalterung erhalten Sie ein detailliertes Installationshandbuch sowie alle für die Montage erforderlichen Teile.
- Verwenden Sie keine Schrauben, die nicht der VESA-Standardspezifikation für Schrauben entsprechen.
- Verwenden Sie keine Schrauben, die länger sind als hier angegeben, da damit innen liegende Bauteile des Fernsehers beschädigt werden können.
- Bei Wandhalterungen, die nicht der VESA-Standardspezifikation für Schrauben entsprechen, kann die Länge der Schrauben je nach Spezifikation unterschiedlich sein.
- Ziehen Sie die Schrauben nicht zu fest an, weil Sie so möglicherweise das Gerät beschädigen, oder es dadurch herunterfallen und Verletzungen verursachen könnte. Samsung haftet nicht bei derartigen Unfällen.
- Samsung haftet nicht für Geräteschäden oder Verletzungen, wenn eine Wandhalterung verwendet wird, die nicht dem VESA-Standard entspricht oder nicht spezifiziert ist, oder wenn der Verbraucher die Installationsanleitung für das Produkt nicht befolgt.
- Bei der Montage dieses Fernsehgeräts darf eine Neigung von 15 Grad nicht überschritten werden.

Produktfamilie	Zoll	VESA-Spezifikation (A * B)	Standardschraube	Menge
LED-Fernseher	32~40	200 X 200	M8	4
	46~55	400 X 400		

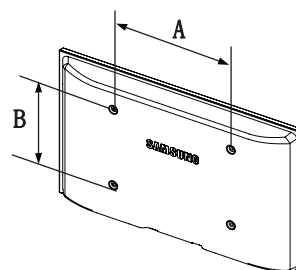

Installieren Sie die Wandhalterung nicht bei eingeschaltetem Fernsehgerät. Sie könnten dabei einen Stromschlag erhalten und sich verletzen.

## Fehlerbehebung

Wenn das Fernsehgerät scheinbar ein Problem aufweist, schlagen Sie zunächst in dieser Liste der möglichen Probleme und Lösungen nach. Wenn keiner dieser Tipps zur Fehlerbehebung weiterhilft, öffnen Sie die Website [www.samsung.com](http://www.samsung.com) und klicken Sie dort auf „Support“ oder wenden Sie sich an ein Samsung-Kundendienstcenter.

Probleme	Lösungen und Erklärungen
Der Fernseher kann nicht eingeschaltet werden.	<ul style="list-style-type: none"> <li>Vergewissern Sie sich, dass das Netzkabel sicher mit der Wandsteckdose und dem Fernsehgerät verbunden ist.</li> <li>Vergewissern Sie sich, dass die Netzsteckdose Strom liefert.</li> <li>Drücken Sie die Netztaaste (<b>POWER</b>) am Fernsehgerät, um zu prüfen, ob die Fernbedienung richtig funktioniert. Wenn das Fernsehgerät eingeschaltet wird, lesen Sie den Abschnitt „Die Fernbedienung funktioniert nicht“ weiter unten.</li> </ul>
Kein Bild/Video.	<ul style="list-style-type: none"> <li>Überprüfen Sie die Kabelverbindungen. Unterbrechen Sie kurzzeitig alle Kabelverbindungen zwischen dem Fernsehgerät und den externen Geräten.</li> <li>Stellen Sie die Videoausgänge Ihres externen Geräts (Kabel-/Satellitenreceiver, DVD-/Blu-ray-Player) so ein, dass sie zu den Verbindungen mit dem Fernsehgerät passen. Zum Beispiel: Wenn der HDMI-Ausgang des externen Geräts verwendet wird, schließen Sie es an den HDMI-Eingangs Ihres Fernsehers an.</li> <li>Stellen Sie sicher, dass die angeschlossenen Geräte eingeschaltet sind.</li> <li>Vergewissern Sie sich, dass die richtige Signalquelle für den Fernseher eingestellt ist. Drücken Sie dazu die Taste <b>SOURCE</b> auf der Fernbedienung.</li> <li>Schließen Sie das Netzkabel an, um das angeschlossene Gerät neu zu starten.</li> </ul>
Die Fernbedienung funktioniert nicht.	<ul style="list-style-type: none"> <li>Ersetzen Sie die Batterien der Fernbedienung, und achten Sie dabei auf die richtige Polung (+/-).</li> <li>Reinigen Sie das Sendefenster der Fernbedienung.</li> <li>Versuchen Sie, die Fernbedienung von 1,5 bis 1,8 Meter Entfernung aus direkt auf das TV-Gerät zu richten.</li> </ul>
Die Fernbedienung des Kabel-/Satellitenreceivers schaltet das Fernsehgerät nicht ein/aus oder regelt auch nicht die Lautstärke.	<ul style="list-style-type: none"> <li>Programmieren Sie die Fernbedienung des Kabel-/Satellitenreceivers so, dass sie das Fernsehgerät anspricht. Den Code für SAMSUNG TV finden Sie in der Bedienungsanleitung für Ihren Kabel-/Satellitenreceiver.</li> </ul>

Sie können den optimalen Zustand Ihres Fernsehgeräts erhalten, indem Sie die aktuelle Firmware per USB von der Website ([samsung.com](http://samsung.com) -> Support -> Downloads) herunterladen.

Der TFT-LED-Bildschirm enthält Unterpixel. Hierfür ist eine ausgefeilte Fertigungstechnologie erforderlich ist. Allerdings können ein paar zu helle oder zu dunkle Pixel auf der Bildfläche zu sehen sein. Diese Pixelfehler haben keinen Einfluss auf die Geräteleistung.

## Lizenz



## Liste der Funktionen

Hervorragende digitale Schnittstelle und Netzwerkverbindung: Mit dem eingebauten digitalen HDTV-Tuner können Sie unverschlüsselte HDTV-Sendungen ohne zusätzlichen Kabel-/Satellitenreceiver empfangen.

### Eigene Inhalte

Hiermit können Sie Musikdateien, Bilder und Filme abspielen, die auf einem USB-Gerät gespeichert sind.

### AllShare™

AllShare™ verbindet Ihr Fernsehgerät und Ihre Samsung-Mobiltelefone bzw. -Geräte über ein Netzwerk miteinander.

### Anynet+ (HDMI-CEC)

Dabei handelt es sich um eine Funktion, mit der Sie alle angeschlossenen Samsung-Geräte, die Anynet+ unterstützen, mit der Fernbedienung für Ihr Samsung-Fernsehgerät steuern können.



## Lagerung und Wartung

🔧 Wenn Sie den Aufkleber vom Bildschirm abnehmen, entfernen Sie die Kleberückstände, ehe Sie fernsehen.

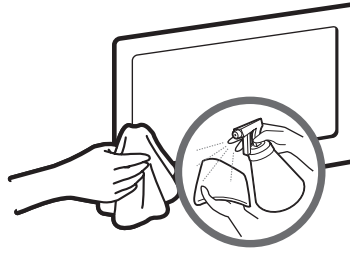
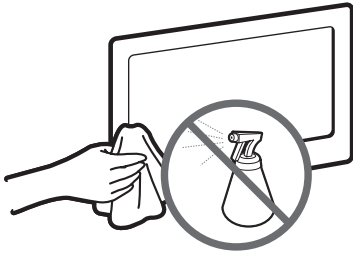

Sprühen Sie kein Wasser oder Reinigungsmittel direkt auf das Gerät. Jede Flüssigkeit, die in das Gerät eindringt, kann zu einer Funktionsstörung, einem Brand oder einem Stromschlag führen.

Reinigen Sie das Gerät mit einem weichen Tuch, das Sie vorher mit einer kleinen Menge Wasser anfeuchten.

## Technische Daten

Anzeigeauflösung	1920 x 1080	
Umgebungsbedingungen	0°C bis 40°C (50°F bis 104°F)	
Betriebstemperatur	10% bis 80%, nicht kondensierend	
Luftfeuchtigkeit (bei Betrieb)	-20°C bis 45°C (-4°F bis 113°F)	
Temperatur (Lagerung)	5 % bis 95 %, nicht kondensierend	
Luftfeuchtigkeit (Lagerung)		
TV-System	Analog: B/G, D/K, L, I (je nach eingestelltem Land) Digital: DVB-T/DVB-C	
Fernsehnorm/Videosystem	Analog: PAL, SECAM, NTSC-4.43, NTSC-3.58, PAL60 Digital: MPEG-2 MP@ML, MPEG-4, H.264/AVC MP@L3, MP@L4.0, HP@L4.0	
Audiosystem	BG, DK, L, NICAM, MPEG1, DD, DD+, HEAAC	
HDMI IN	Video: 1080 24p, 1080p, 1080i, 720p, 576p, 480p Audio: 2-Kanal-Linear-PCM 32/44.1/48 kHz, 16/20/24 Bit.	
Drehbarer Fuß (Links / Rechts)	-20° ~ 20°	
Modellname	HE40A	HE46A
Bildschirmgröße	40 Zoll	46 Zoll
Ton (Ausgang)	10 W x 2	
Abmessungen (BxTxH)		
Gehäuse	921,2 x 29,9 x 536,1 (mm)	1056,3 x 29,9 x 612,3 (mm)
Gewicht	10,5 kg	12,5 kg

🔧 Design and specifications are subject to change without prior notice.

🔧 Die technischen Daten zur benötigten Netzspannung und zum Energieverbrauch finden Sie auf dem Etikett am Produkt.

## Ulteriori informazioni sull'uso del Manuale elettronico (P. 13)

Le figure e le illustrazioni presenti in questo Manuale dell'utente sono fornite unicamente a titolo di riferimento e possono differire da quelle del prodotto attuale. Le specifiche e il design del prodotto possono variare senza preavviso.

### Importanti informazioni sulla garanzia relative al formato del televisore

1. Le funzioni relative alla televisione digitale (DVB) sono disponibili solo nelle nazioni o nelle aree in cui viene trasmesso il segnale digitale terrestre DVB-T (MPEG2 e MPEG4 AVC) o laddove si abbia accesso a un servizio TV via cavo compatibile DVB-C (MPEG2 e MPEG4 AAC). Verificare con il rivenditore locale la possibilità di ricevere segnali DVB-T o DVB-C.
2. DVB-T è lo standard del consorzio europeo DVB per la trasmissione della televisione digitale terrestre mentre DVB-C è lo standard per la trasmissione della televisione digitale via cavo. Tuttavia, alcune funzioni quali EPG (Electronic Program Guide), VOD (Video on Demand) e altre non sono incluse in queste specifiche. Per questo motivo, al momento non sono disponibili.
3. Sebbene questo apparecchio TV soddisfi i più recenti standard DVB-T e DVB-C, aggiornati a [Agosto, 2008], la compatibilità con future trasmissioni digitali via cavo DVB-C e terrestri DVB-T non può essere garantita.
4. In base al paese o all'area in cui si utilizza questo televisore, alcuni fornitori di trasmissioni TV via cavo potrebbero applicare una tariffa aggiuntiva per tali servizi e richiedere all'utente di accettare i termini e le condizioni della loro offerta.
5. Alcune funzioni della trasmissione TV digitale potrebbero non essere disponibili in alcune nazioni o regioni e DVB-C potrebbe non funzionare correttamente con alcuni fornitori di servizi via cavo.
6. Per maggiori informazioni, contattare il locale centro assistenza clienti Samsung.

 La qualità di ricezione del televisore può essere influenzata dai diversi metodi di trasmissione esistenti nei vari paesi. Verificare le prestazioni del televisore presso un Rivenditore autorizzato SAMSUNG o presso un Call Centre Samsung per sapere se la qualità di ricezione può essere migliorata o meno riconfigurando le impostazioni dell'apparecchio.

### Avvertenza per la visualizzazione di immagini fisse

Evitare la visualizzazione di immagini fisse (per es. file jpeg) o di elementi grafici fissi (come ad esempio il logo di un programma TV, il formato panorama o 4:3, la barra dei titoli di borsa o delle notizie nella parte inferiore dello schermo). La visualizzazione continua di una immagine fissa può causare immagini residue sullo schermo LED e influenzare la qualità della riproduzione. Per ridurre questo rischio, seguire questi consigli:

- Evitare di visualizzare lo stesso canale televisivo per un lungo periodo di tempo.
- Visualizzare sempre le immagini a schermo pieno, usando il menu del formato immagini per impostarlo al valore più appropriato.
- Ridurre la luminosità e il contrasto al valore minimo necessario per ottenere la qualità visiva desiderata; valori troppo elevati possono accelerare il processo di bruciatura dello schermo.
- Usare frequentemente tutte le funzioni TV progettate per ridurre la ritenzione delle immagini e la bruciatura dello schermo. Per maggiori informazioni, consultare la relativa sezione del manuale dell'utente.

#### Corretto smaltimento di questo prodotto (WEEE/RAEE, Rifiuti da apparecchiature elettriche ed elettroniche) (applicabile nei paesi dell'Unione Europea e in quelli con sistema di raccolta differenziata)

Questo simbolo riportato sul prodotto, sugli accessori e sulla documentazione indica che il prodotto e i suoi accessori elettronici (per es. caricatore, cuffie, cavo USB) non devono essere smaltiti unitamente ai rifiuti domestici al termine del loro ciclo vitale. Per prevenire eventuali danni all'ambiente o alla salute delle persone derivanti da uno smaltimento non appropriato, separarli da altri tipi di rifiuti e riciclarli in modo responsabile per promuovere il riutilizzo sostenibile delle risorse materiali. Gli utenti residenziali sono invitati a contattare il rivenditore presso il quale hanno acquistato il prodotto, o l'ufficio locale preposto, per richiedere le informazioni relative alla raccolta differenziata e al riciclaggio di questo tipo di prodotto. Gli utenti aziendali sono invitati a contattare il proprio fornitore e verificare i termini e le condizioni del contratto d'acquisto. Questo prodotto e i suoi accessori elettronici non devono essere smaltiti insieme agli altri rifiuti commerciali.



#### Corretto smaltimento delle batterie utilizzate in questo prodotto (applicabile nei paesi dell'Unione Europea e in quelli con sistemi di raccolta differenziata delle batterie)

Questo contrassegno posto sulla batteria, sul manuale o sull'imballaggio, indica che le batterie contenute in questo prodotto non devono essere smaltite insieme ai rifiuti domestici una volta esauste. Laddove presenti, i simboli chimici Hg, Cd o Pb indicano che le batterie contengono mercurio, cadmio o piombo sopra i limiti stabiliti nell'ambito della Direttiva CE 2006/66. Se le batterie non vengono smaltite in modo corretto, tali sostanze possono causare danni alla salute o all'ambiente. Per proteggere le risorse naturali e promuovere il riutilizzo dei materiali, separare le batterie dagli altri rifiuti e riciclarle utilizzando il sistema locale gratuito di ritiro delle batterie esauste.



## Accessori

 Controllare che nell'imballaggio siano contenuti i seguenti componenti. Se eventuali componenti risultassero mancanti, contattare il rivenditore.

 La forma e il colore dei componenti possono variare in base al modello.

 Eventuali cavi non forniti in dotazione possono essere acquistati separatamente.

 **ATTENZIONE: INSERIRE SALDAMENTE PER EVITARE UNO SCOLLEGAMENTO ACCIDENTALE DALL'APPARECCHIO**

- Telecomando e batterie (2 tipo AAA)
- Istruzioni per l'utente
- Scheda di garanzia

- Cavo di alimentazione
- Panno per la pulizia



- Anello di ritenuta (4EA)

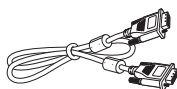

- Cavo D-Sub



- Adattatore scheda CI

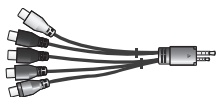

- Adattatore AV/Component



- Adattatore Scart



- Ferma cavo piedistallo

 Può essere richiesto un rimborso se

(a) l'uscita del tecnico in seguito a una chiamata non rileva difetti nel prodotto

(per es. nel caso l'utente abbia ommesso di leggere il presente manuale)

(b) l'utente ha portato l'unità presso un centro di riparazione che non rileva difetti nel prodotto





(per es. nel caso l'utente abbia ommesso di leggere il presente manuale).

 L'importo di tale rimborso verrà comunicato all'utente prima di eseguire una visita a domicilio o un eventuale intervento di manutenzione.

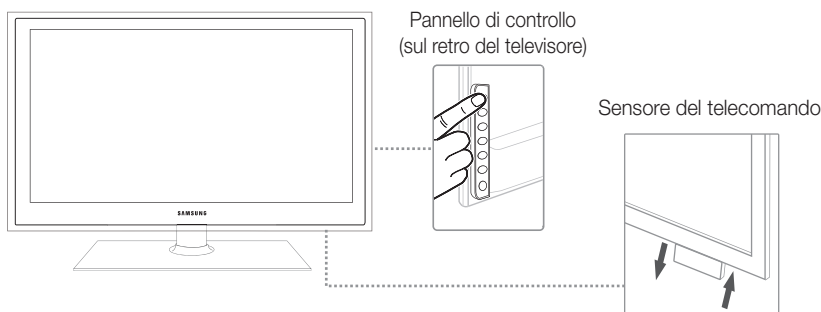
## Vista del Pannello di controllo

 La forma e il colore del prodotto possono variare in base al modello.



Sensore del telecomando	Il sensore del telecomando apparirà abbassando la parte inferiore destra del televisore.
Indicatore di alimentazione	Lampeggia e si spegne quando l'alimentazione è attiva, si accende in modalità standby.
SOURCE 	Alterna tutte le sorgenti d'ingresso disponibili. Nel menu OSD, utilizzare questo tasto come si usa il tasto ENTER  del telecomando.
MENU 	Visualizza attraverso un menu OSD (on screen display) le funzioni del televisore.
+ ◀ ▶ -	Regola il volume. Nel menu OSD, utilizzare i tasti + ◀ ▶ - così come si userebbero i tasti ◀ e ▶ del telecomando.
^ ▼ ▲ ▽	Cambia i canali. Nel menu OSD, utilizzare i tasti ^ ▼ ▲ ▽ così come si userebbero i tasti ▼ e ▲ del telecomando.
 (Power/Alimentazione)	Spegne e accende il televisore.

### Modalità Standby

Non lasciare il televisore in modalità standby per un lungo periodo di tempo (quando si parte per le vacanze, ad esempio). Anche quando il tasto di accensione è disattivo, l'apparecchio consuma una piccola quantità di energia elettrica. Si consiglia quindi di scollegare il cavo di alimentazione.

## Vista del telecomando

Questo speciale telecomando, progettato per aiutare chi ha problemi di vista, presenta punti in Braille sui tasti Power, Channel e Volume.

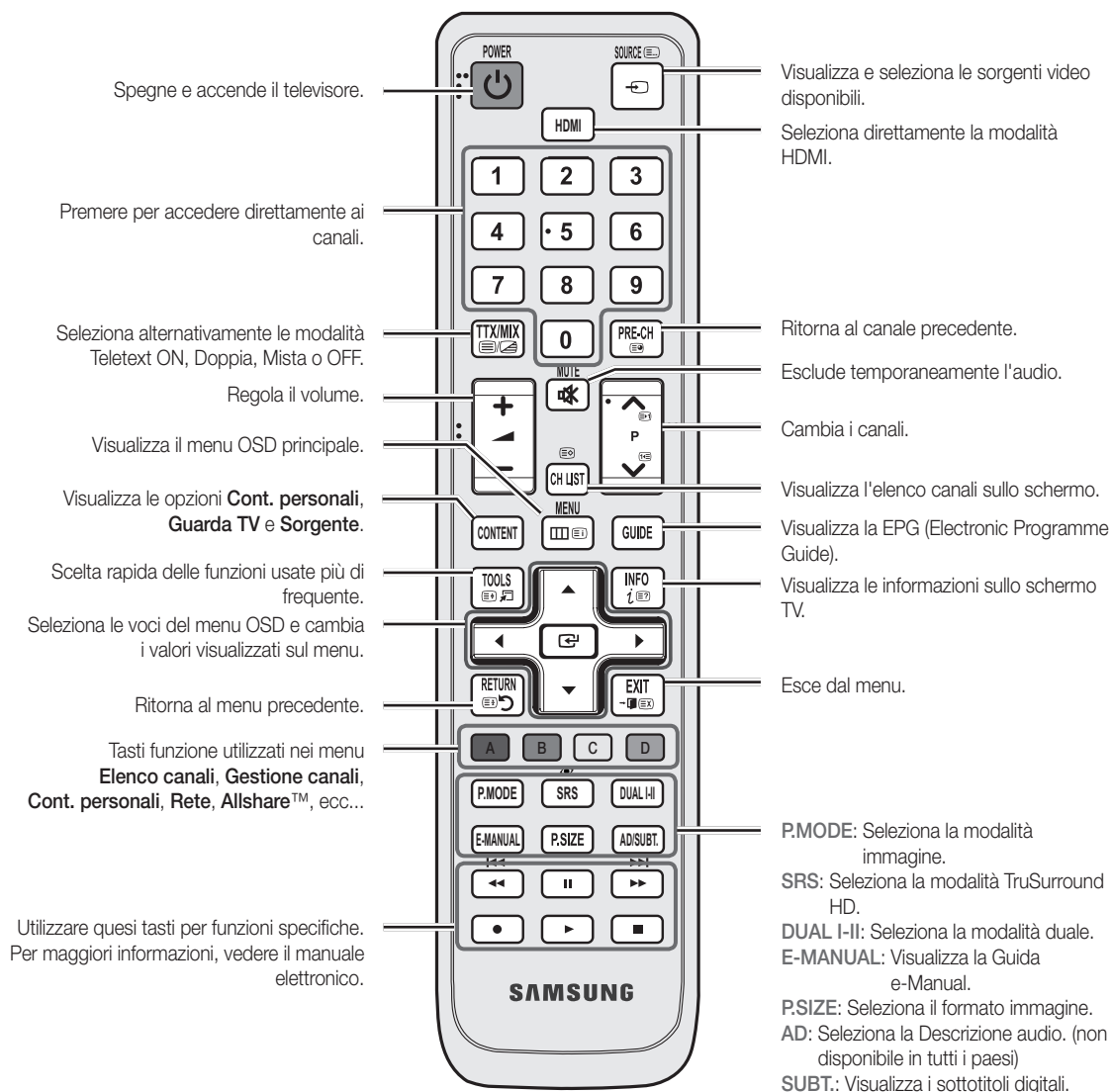

### Inserimento delle batterie (tipo: AAA)

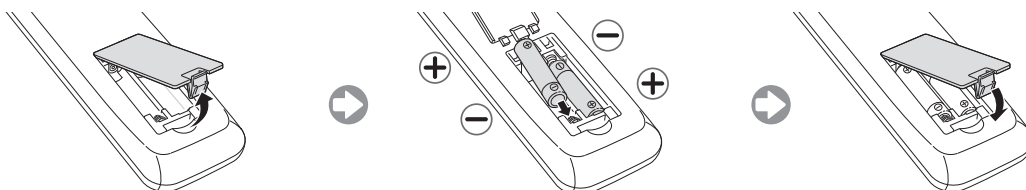

## Collegamento all'antenna

Quando il televisore viene acceso per la prima volta, le impostazioni di base vengono visualizzate automaticamente.



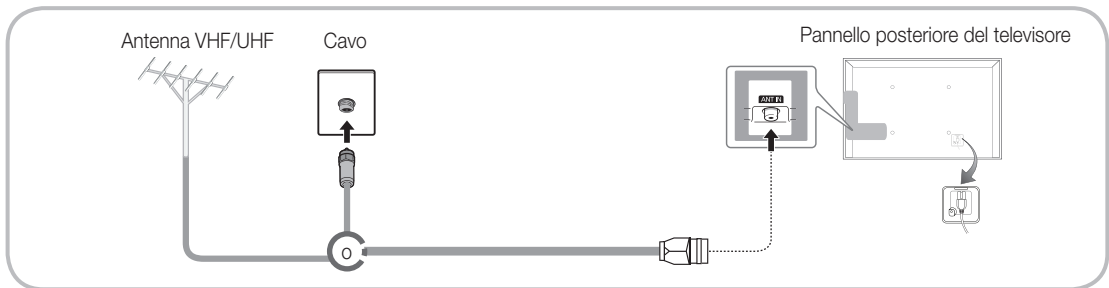







 Preset: Collegare l'alimentazione e l'antenna.



## Plug & Play (Impostazione iniziale)

Alla prima accensione del televisore, vengono visualizzate alcune schermate che aiutano l'utente a configurare le impostazioni di base. Premere il tasto **POWER** . **Plug & Play** è disponibile solo quando sul televisore è impostata la sorgente ingressi.

 Per tornare al passaggio precedente, premere il tasto Rosso.

1	Selezione della lingua	Premere il tasto ▲ o ▼, quindi premere ENTER  . Selezionare la lingua OSD (On Screen Display) desiderata.	
2	Selezionare <b>Demo Negozio</b> o <b>Uso dom.</b>	Premere il tasto ◀ o ▶, quindi premere ENTER  . Selezionare la modalità <b>Uso dom.</b> . La modalità <b>Demo Negozio</b> è dedicata a un uso commerciale. Per ripristinare le impostazioni dell'unità da <b>Demo Negozio</b> a <b>Uso dom.</b> (standard): Premere il tasto Volume del televisore. Quando il menu Volume viene visualizzato a schermo, tenere premuto il tasto <b>MENU</b> per 5 secondi. <b>Demo Negozio</b> è solo per la visione presso il punto vendita. Selezionando questa opzione, diverse funzioni verranno disattivate. Selezionare <b>Uso dom.</b> per la visione in casa.	
3	Selezionare la nazione	Premere il tasto ▲ o ▼, quindi premere ENTER  . Selezionare la nazione appropriata.  Dopo aver selezionato il paese nel menu <b>Nazione</b> , alcuni modelli potrebbero richiedere un'opzione aggiuntiva per l'impostazione del pin.  All'inserimento del codice PIN, 0-0-0-0 non è disponibile.	
4	Impostazione della <b>Modalità orologio</b>	Impostare la <b>Modalità orologio</b> automaticamente o manualmente.	
5	Selezione dell'antenna	Premere il tasto ▲ o ▼, quindi premere ENTER  . Selezionare <b>Antenna (Digitale e Analogico/Digitale/Analogico)</b> o <b>Cavo (Digitale e Analogico/Digitale/Analogico)</b> .	
6	Selezione del canale	Premere il tasto ▲ o ▼, quindi premere ENTER  . Selezionare la sorgente del canale da memorizzare. Quando si imposta la sorgente antenna su <b>Cavo</b> , viene visualizzata una procedura che consente di assegnare valori numerici ai canali (frequenze canale). Per ulteriori informazioni, vedere <b>Canale</b> → <b>Sintonizzazione automatica</b> . Premere ENTER  in qualsiasi momento per interrompere il processo di memorizzazione.	
7	<b>Buona visione.</b>	Selezionare <b>Guarda TV</b> . Premere il tasto ENTER  .  Selezionando <b>Impostazioni di rete</b> , impostare la rete. Per ulteriori informazioni consultare il manuale elettronico alla sezione "Rete".	

### Per reimpostare questa funzione...

Selezionare **Sistema - Plug & Play** (impostazione iniziale). Digitare il PIN a 4 cifre. Il PIN predefinito è "0-0-0-0." Per cambiare il codice PIN, utilizzare la funzione **Cambia PIN**.

Eseguire nuovamente la funzione **Plug & Play** (MENU → **Sistema**) per uso domestico sebbene in modalità negozio.

 Nel caso si sia dimenticato il PIN, in modalità Standby premere la seguente sequenza di tasti sul telecomando per ripristinare il PIN all'impostazione predefinita "0-0-0-0": **MUTE** → 8 → 2 → 4 → **POWER** (on)

## Collegamento a un dispositivo AV

Dispositivi disponibili: Lettori DVD e Blu-ray, Ricevitori via cavo HD, Ricevitori satellitari HD STB (Set-Top-Box), Videoregistratori, Sistemi audio digitali, Amplificatori, DVD Home Theater, PC

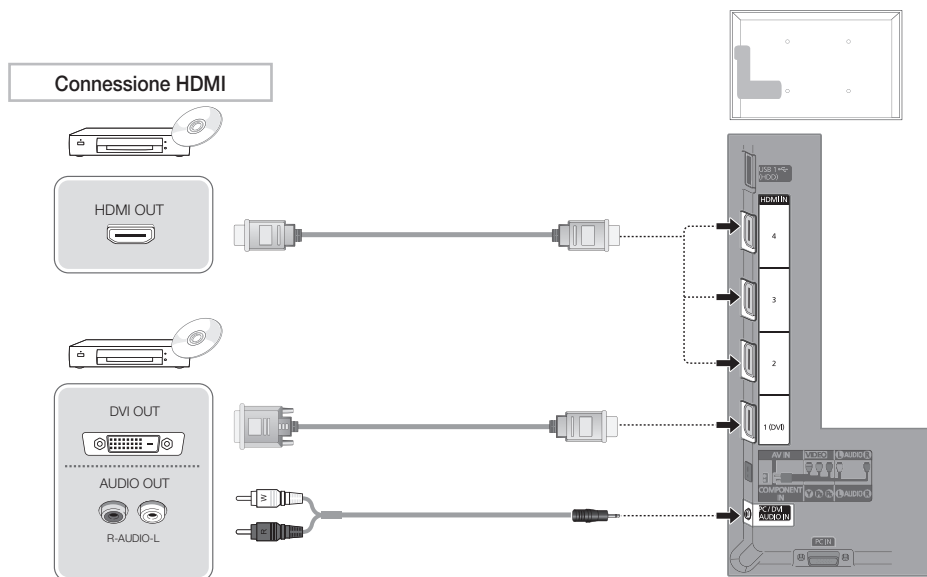

### Uso di un cavo HDMI o HDMI-DVI (fino a 1080p)

#### HDMI IN 1(DVI), 2, 3, 4, PC/DVI AUDIO IN

- Per una migliore qualità audio e immagine, effettuare il collegamento a un dispositivo digitale mediante un cavo HDMI.
- I cavi HDMI supportano i segnali video e audio e non richiedono un canale audio.
  - Per collegare il televisore a un dispositivo digitale che non supporta una uscita HDMI, utilizzare cavi HDMI/DVI e audio.
- Se viene collegato al televisore un dispositivo esterno che supporta una versione HDMI precedente, l'immagine a schermo potrebbe essere disturbata (o non essere visualizzata del tutto), oppure l'audio potrebbe non essere riprodotto. In questo caso, chiedere al produttore del dispositivo esterno informazioni sulla versione HDMI supportata e, se obsoleta, richiedere un aggiornamento.
- Usare un cavo HDMI del diametro massimo di 14 mm.
- Acquistare un cavo HDMI certificato. In caso contrario, l'immagine potrebbe non apparire sullo schermo oppure potrebbe verificarsi un errore di connessione.
- Si consiglia l'uso di un cavo base HDMI ad alta velocità o ethernet. Questo prodotto non supporta la funzione ethernet via HDMI.

### Connessione Component

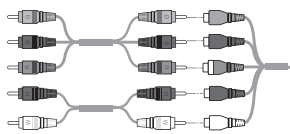
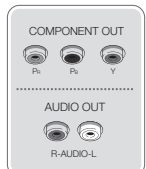
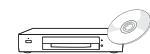

### Connessione AV

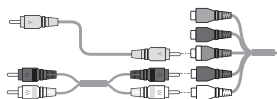
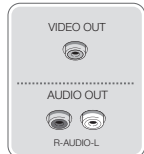
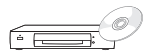

### Connessione SCART

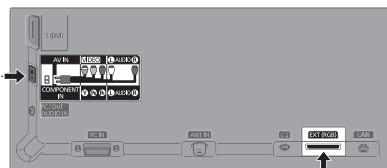
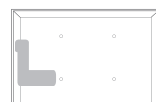
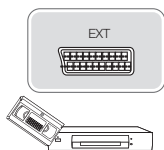

### Usare un cavo Component (fino a 1080p) o Audio/Video (solo 480i) e un cavo Scart

- In modalità **Est.**, l'uscita DTV supporta solo video e audio SD MPEG.
- Per ottenere la migliore qualità delle immagini, si consiglia l'uso della connessione Component rispetto alla connessione A/V.



### Dispositivi disponibili: sistema audio digitale, amplificatore, DVD Home Theatre

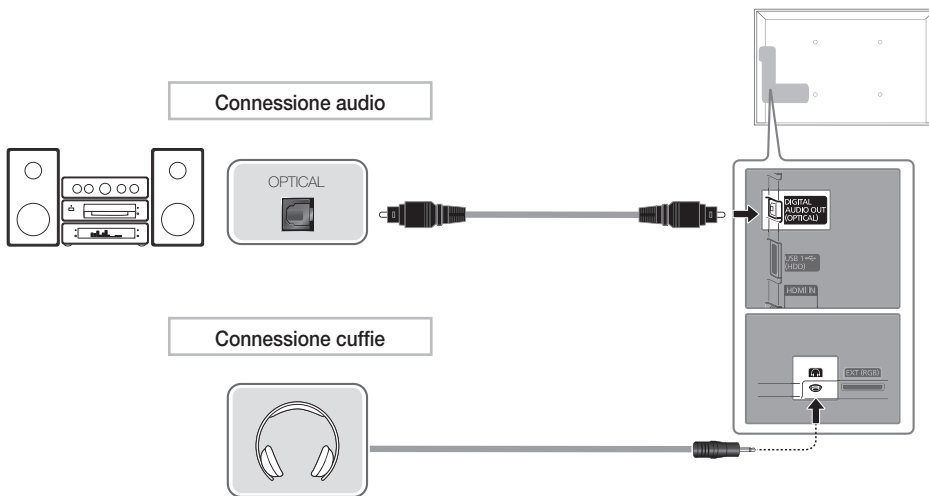

#### Uso di un cavo ottico (digitale) o di una connessione cuffie



##### **DIGITAL AUDIO OUT (OPTICAL)**

- Quando un sistema audio digitale è collegato alla porta **DIGITAL AUDIO OUT (OPTICAL)**, ridurre il volume sia del televisore sia del sistema.
- L'audio 5.1 CH (canali) è disponibile quando il televisore è collegato a un dispositivo esterno che supporta lo standard 5.1 CH.
- Quando il ricevitore (home theatre) è impostato su On, è possibile udire l'audio proveniente dall'uscita ottica del televisore. Quando il televisore visualizza un segnale DTV, invia l'audio a 5.1 canali al ricevitore Home Theater. Se la sorgente è un componente digitale, come per es. un lettore DVD / Blu-ray / ricevitore via cavo / ricevitore satellitare (STB) ed è collegata al televisore mediante HDMI, saranno udibili solo 2 canali audio dal ricevitore Home Theater. Per un audio a 5.1 canali, collegare il jack dell'uscita audio digitale del lettore DVD / Blu-ray / ricevitore via cavo / ricevitore satellitare STB direttamente a un amplificatore o un home theatre.

 **Cuffie** : E' possibile collegare le cuffie all'uscita cuffie del televisore. Quando le cuffie sono collegate, l'audio proveniente dagli altoparlanti interni viene disabilitato.

- Collegando le cuffie al televisore, l'uso della funzione audio non è disponibile.
- E' possibile regolare in modo indipendente il volume delle cuffie e quello del televisore.

## Uso di un cavo HDMI, HDMI-DVI o D-sub

-  La connessione mediante cavo HDMI potrebbe non essere supportata a seconda del modello di PC in uso.
-  I cavi HDMI supportano i segnali video e audio e non richiedono un canale audio.

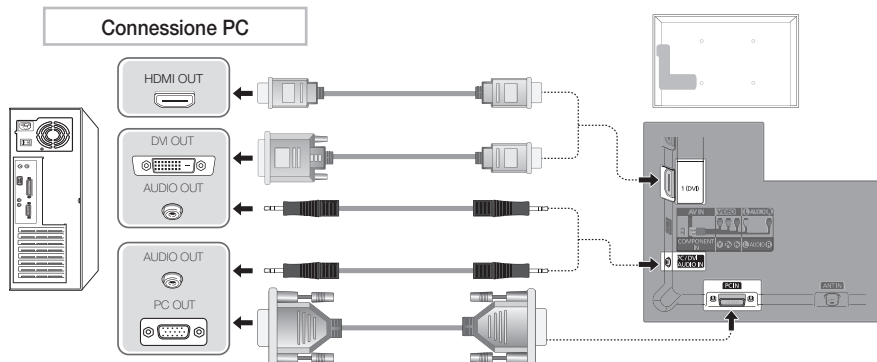

### Modalità di visualizzazione (ingresso D-Sub e HDMI/DVI)

La risoluzione ottimale è 1920 X 1080 a 60 Hz.

Modalità	Risoluzione	Frequenza orizzontale (kHz)	Frequenza verticale (Hz)	Frequenza di clock dei pixel (MHz)	Polarità sync (O/V)
IBM	640 x 350	31.469	70.086	25.175	+/-
	720 x 400	31.469	70.087	28.322	-/+
MAC	640 x 480	35.000	66.667	30.240	-/-
	832 x 624	49.726	74.551	57.284	-/-
VESA DMT	1152 x 870	68.681	75.062	100.000	-/-
	640 x 480	31.469	59.940	25.175	-/-
	640 x 480	37.861	72.809	31.500	-/-
	640 x 480	37.500	75.000	31.500	-/-
	800 x 600	37.879	60.317	40.000	+/+
	800 x 600	48.077	72.188	50.000	+/+
	800 x 600	46.875	75.000	49.500	+/+
	1024 x 768	48.363	60.004	65.000	-/-
	1024 x 768	56.476	70.069	75.000	-/-
	1024 x 768	60.023	75.029	78.750	+/+
	1152 x 864	67.500	75.000	108.000	+/+
	1280 x 1024	63.981	60.020	108.000	+/+
	1280 x 1024	79.976	75.025	135.000	+/+
	1280 x 800	49.702	59.810	83.500	-/+
	1280 x 800	62.795	74.934	106.500	-/+
	1280 x 960	60.000	60.000	108.000	+/+
	1360 x 768	47.712	60.015	85.500	+/+
1440 x 900	55.935	59.887	106.500	-/+	
1440 x 900	70.635	74.984	136.750	-/+	
1680 x 1050	65.290	59.954	146.250	-/+	
VESA DMT / DTV CEA	1920 x 1080p	67.500	60.000	148.500	+/+

### NOTA





- Quando si effettua una connessione mediante cavo HDMI/DVI, è necessario utilizzare il jack **HDMI IN 1(DVI)**.
- La modalità interlacciata non è supportata.
- Questo dispositivo potrebbe non funzionare correttamente se si seleziona un formato video non standard.
- Le modalità Separata e Comp. sono supportate. La modalità SOG (Sync On Green) non è supportata.

## Modifica della sorgente di ingresso

### Elenco sorgenti

Questa funzione viene usata per selezionare il televisore o un'altra sorgente di ingresso esterna come un lettore DVD / Blu-Ray / ricevitore via cavo / ricevitore satellitare STB collegato al televisore.

#### ■ TV / Est. / PC / AV / Comp. / HDMI1/DVI / HDMI2 / HDMI3 / HDMI4 / USB / AllShare

-  In Elenco sorgenti, gli ingressi collegati vengono evidenziati.
-  Per visualizzare solo i dispositivi collegati, passare al menu **Connesso** utilizzando i tasti freccia ◀ o ▶ .
-  Le voci **Est.** e **PC** rimangono sempre attive.
-  Se i dispositivi esterni collegati non sono evidenziati, premere il tasto rosso. Il televisore cercherà i dispositivi collegati.



SOURCE



### Uso del menu Modifica Nome

In Sorgente, premere TOOLS, quindi impostare il nome della sorgente di ingresso esterna desiderata.

#### ■ VCR / DVD / STB cavo / STB satellite / STB PVR / Ricevitore AV / Giochi / Videocamera / PC / DVI PC / Dispositivi DVI / TV / IPTV / Blu-ray / HD DVD / DMA: Assegnare un nome al dispositivo collegato alle porte di ingresso per semplificare la selezione della sorgente di ingresso.

-  Quando si collega un PC alla porta HDMI IN 1 (DVI) tramite cavo HDMI, impostare il televisore in modalità **PC** nel menu **Modifica Nome**.
-  Quando si collega un PC alla porta HDMI IN 1 (DVI) tramite cavo HDMI-DVI, impostare il televisore in modalità **DVI PC** nel menu **Modifica Nome**.
-  Quando si collega un dispositivo AV alla porta HDMI IN 1 (DVI) tramite cavo HDMI-DVI, impostare il televisore in modalità **Dispositivi DVI** nel menu **Modifica Nome**.

### Informazioni

E' possibile visualizzare informazioni dettagliate sul dispositivo esterno selezionato.

 Per la migliore connessione via cavo a questo prodotto, utilizzare cavi del diametro massimo indicato di seguito:





- Diametro massimo - 0,55 pollici (14 mm)

## Connessione a uno slot COMMON INTERFACE

### Collegamento dell'adattatore di schede CI

Collegare l'adattatore come mostrato a destra.

Per collegare l'adattatore di SCHEDA CI, seguire questi passaggi.

-  Collegare l'adattatore prima di installare il televisore sulla staffa parete.
- 1. Inserire l'adattatore della SCHEDA CI nelle due aperture sul prodotto .
  -  Cercare le due aperture sul retro del televisore. Le due aperture sono posizionate lateralmente alla porta COMMON INTERFACE.
- 2. Inserire l'adattatore della SCHEDA CI nella porta COMMON INTERFACE.
- 3. Inserire la "SCHEDA CI o CI+".

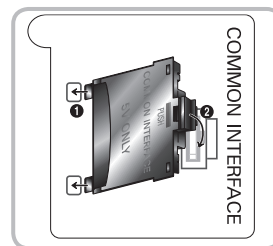

### Uso della "SCHEDA CI o CI+"

Per la visione di canali a pagamento è necessario inserire una "SCHEDA CI o CI+".

- Non inserendo una "SCHEDA CI o CI+", alcuni canali visualizzeranno il messaggio "Segnale criptato".
- Le informazioni di pairing che contengono un numero telefonico, l'ID della "SCHEDA CI o CI+", l'ID host e altri dati, verranno visualizzate entro 2-3 minuti. Se viene visualizzato un messaggio di errore, contattare il fornitore del servizio.
- Quando la configurazione delle informazioni relative al canale è completata, viene visualizzato il messaggio "Aggiornamento completato", a indicare che l'elenco dei canali è stato aggiornato.

#### NOTA

- E' necessario richiedere una "SCHEDA CI o CI+" al fornitore del servizio locale.
- Estrarre con delicatezza la "SCHEDA CI o CI+" tirandola con le dita e prestando attenzione a non farla cadere poiché potrebbe subire danni.
- Inserire la "SCHEDA CI o CI+" nella direzione indicata sulla scheda stessa.
- La posizione dell'alloggiamento COMMON INTERFACE può variare in base al modello.
- La "SCHEDA CI o CI+" non è supportata in alcune nazioni e regioni; controllare con il rivenditore autorizzato di zona.
- In caso di problemi, contattare il fornitore del servizio.
- Inserire una "SCHEDA CI o CI+" in grado di supportare le impostazioni dell'antenna. Lo schermo non visualizzerà le immagini oppure queste saranno distorte.

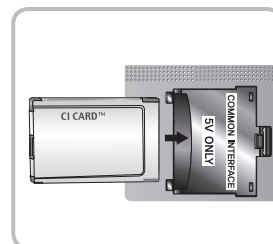

## Connessione di rete

E' possibile impostare il televisore in modo da poter accedere a Internet attraverso una LAN con un collegamento via cavo o wireless.

### Connessione di rete - Wireless

E' possibile collegare il televisore alla LAN utilizzando un modem o un router wireless standard. Per effettuare il collegamento in modo wireless, collegare per prima cosa l'Adattatore LAN wireless Samsung (modello WIS09ABGN, WIS09ABGN2, WIS10ABGN - in vendita separatamente) alla porta USB 1 (HDD) o USB 2 sul retro del televisore. Vedere la figura riportata sotto.

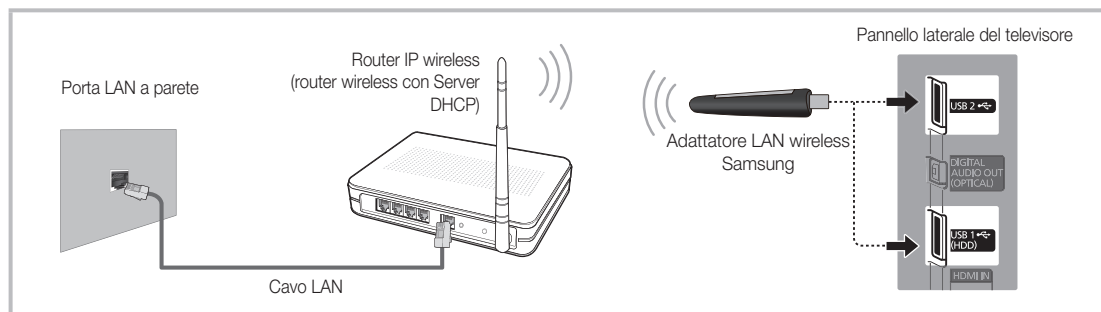

L'adattatore LAN wireless Samsung è in vendita separatamente presso rivenditori autorizzati e siti di Ecommerce. L'adattatore LAN wireless Samsung supporta i protocolli di comunicazione IEEE 802,11a/b/g e n. Samsung consiglia di utilizzare il protocollo IEEE 802.11n. Riproducendo un video mediante una connessione di rete, la riproduzione potrebbe non essere fluida.

La maggior parte dei sistemi di rete wireless dispone di un sistema di sicurezza che implica l'uso di dispositivi che accedano alla rete attraverso un AP o un router wireless (tipicamente un router IP wireless) per la trasmissione di un codice di sicurezza crittografato denominato chiave di accesso.

Selezionando la modalità Pure High-throughput (Greenfield) 802.11n con crittografia di tipo WEP, TKIP o TKIP AES (WPS2Mixed) per il proprio router wireless, i televisori Samsung non supporteranno una connessione conforme alle nuove specifiche di certificazione Wi-Fi.

### Connessione di rete - Cavo

Esistono principalmente due modi per collegare il televisore alla rete via cavo, a seconda dell'impostazione di rete. Di seguito vengono descritti più in dettaglio:

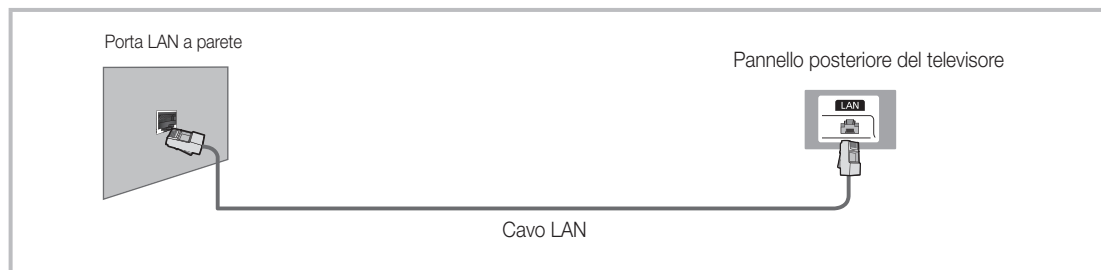
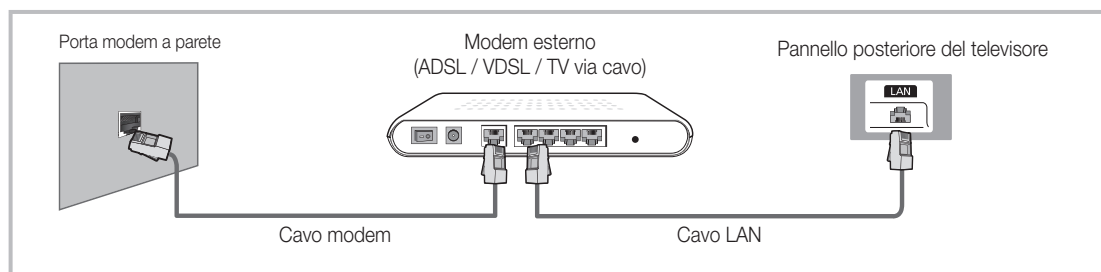

Una velocità di rete inferiore a 10 Mbps non è supportata.

# Come visualizzare il manuale elettronico

E-MANUAL



E' possibile reperire le istruzioni per l'uso delle funzioni TV consultando l'**e-Manual** disponibile sul televisore stesso. Premere il tasto **E-MANUAL** sul telecomando. Spostare il cursore utilizzando i tasti freccia su/giù/sinistra/destra per evidenziare una categoria e successivamente un argomento, quindi premere **ENTER** . Sul manuale elettronico verrà visualizzata la pagina desiderata.

E' inoltre possibile accedervi tramite menu:

**MENU** → **Supporto** → **e-Manual** → **ENTER**

Per tornare alla schermata principale del **e-Manual**, premere il tasto **E-MANUAL** sul telecomando.

Se il televisore è impostato su una sorgente di ingresso esterna, non è possibile utilizzare direttamente la funzione **Prova ora**.

## Visualizzazione schermo

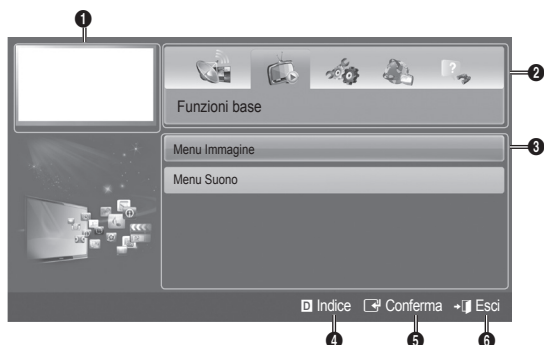

- 1 Video, programmi TV e altri eventi correntemente visualizzati.
- 2 Elenco categorie. Premere il tasto ◀ o ▶ per selezionare la categoria desiderata.
- 3 Visualizza l'elenco dei menu secondari. Uso dei tasti freccia sul telecomando per lo spostamento del cursore. Premere **ENTER** per selezionare il menu secondario desiderato.
- 4 **D Blu (Indice)**: Visualizza la schermata dell'indice.
- 5 **Conferma**: Seleziona una categoria o un menu secondario.
- 6 **+| Esci**: Esce dal **e-Manual**.

## Passaggio dal manuale elettronico ai menu corrispondenti.

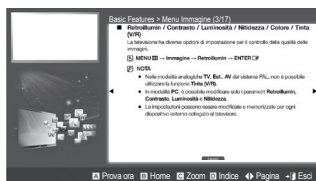

Questa funzione non è disponibile in alcuni menu.

### Metodo 1

1. Per utilizzare il menu corrispondente a un argomento trattato nel **e-Manual**, premere il tasto rosso per selezionare **Prova ora**.
2. Per tornare alla schermata **e-Manual** premere **E-MANUAL**.

### Metodo 2

1. Premere **ENTER** alla visualizzazione di un argomento. "**Continuare?**" viene visualizzato a schermo. Selezionare **Si**, quindi premere **ENTER** . Comparirà la finestra degli OSD.
2. Per tornare alla schermata **e-Manual** premere **E-MANUAL**.

## Visualizzazione dei contenuti

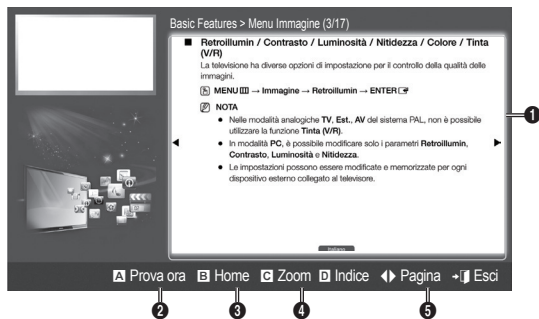

- 1 Area contenuti: Se è stato selezionato un menu secondario, quest'area offre i contenuti degli argomenti. Per passare alla pagina precedente o successiva premere ◀ / ▶.
- 2 **Prova ora:** Visualizza il menu OSD corrispondente all'argomento. Per tornare alla schermata del **e-Manual** premere **E-MANUAL**.
- 3 **Home:** Passa alla pagina home dell'**e-Manual**.
- 4 **Zoom:** Ingrandisce la schermata. E' possibile scorrere la pagina ingrandita utilizzando i tasti ▲ / ▼.
- 5 ◀▶ (**Pagina**): Passa alla pagina precedente o successiva.

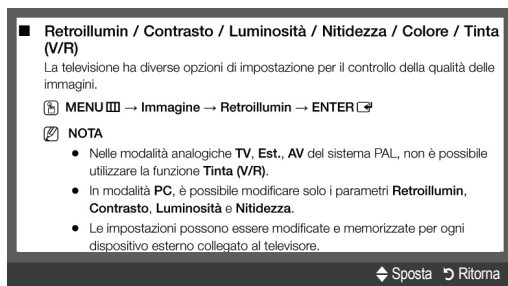

## Uso della modalità Zoom



Selezionare **Zoom**, quindi premere **ENTER**  per ingrandire la pagina. E' possibile scorrere la pagina ingrandita utilizzando i tasti ▲ o ▼.

 Per tornare alle dimensioni normali della pagina, premere **RETURN**.

## Ricerca di un argomento sulla pagina dell'Indice

1. Per cercare un argomento, premere i tasti freccia sinistra o destra per selezionare una lettera, quindi premere **ENTER** . L'Indice visualizza un elenco di argomenti e parole chiave che inizia con la lettera selezionata.
  2. Premere i tasti freccia su o giù per selezionare un argomento o una parola chiave, quindi premere **ENTER** .
  3. Verrà visualizzata la pagina del manuale elettronico riportante l'argomento ricercato.
-  Per chiudere la schermata **Indice**, premere **RETURN**.

## Installazione del supporto a parete

Il kit di supporto a parete (venduto separatamente) consente di montare il televisore direttamente a una parete.  
Per informazioni dettagliate sull'installazione a parete, consultare le istruzioni fornite insieme al kit. Rivolgersi a un tecnico per il montaggio della staffa a parete.

Samsung Electronics non può essere ritenuta responsabile per eventuali danni al prodotto o infortuni causati da una installazione autonoma del televisore da parte dell'utente.

### Specifiche del kit di supporto a parete (VESA)

#### Esempio A. Installazione del supporto a parete SAMSUNG

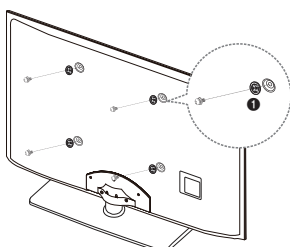

#### Esempio B. Installazione di un supporto a parete di altra marca.

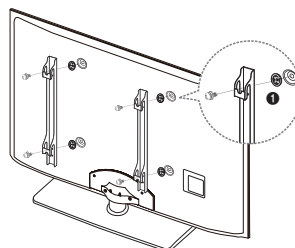

 Il kit di montaggio a parete non è fornito in dotazione ma è venduto separatamente.

Installare il supporto su una parete solida perpendicolare al pavimento. Se il supporto deve essere fissato ad altri tipi di materiale, consultare il rivenditore di zona. Una installazione a soffitto o su pareti inclinate può provocare la caduta dell'unità e lesioni personali.

#### **NOTA**

- Nella tabella sotto riportata vengono indicate le dimensioni standard dei kit di supporto a parete.
- All'acquisto di un kit di supporto a parete, verrà fornita la guida all'installazione e tutte le parti necessarie per il montaggio.
- Non utilizzare viti non conformi agli standard VESA.
- Non utilizzare viti di dimensioni diverse da quelle standard poiché potrebbero danneggiare l'interno del televisore.
- Per i montaggi a parete non conformi alle specifiche delle viti standard VESA, la lunghezza delle viti potrebbe differire in base alle loro specifiche.
- Non serrare eccessivamente le viti, in quanto potrebbero danneggiare il prodotto o causarne la caduta con conseguente rischio di lesioni. Samsung non può essere ritenuta responsabile per tali incidenti.
- Samsung non può essere ritenuta responsabile per eventuali danni o lesioni personali qualora vengano usati kit di supporto a parete non conformi allo standard VESA o l'utente non segua le istruzioni di installazione fornite.
- Non superare i 15 gradi di inclinazione durante il montaggio del televisore.

Famiglia di prodotti	pollici	Spec. VESA (A * B)	Vite standard	Quantità
TV LED	32-40	200 X 200	M8	4
	46-55	400 X 400		

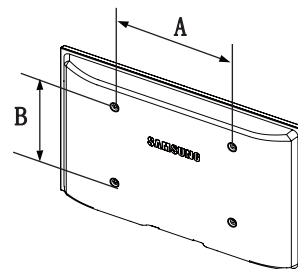

Non installare il kit di supporto a parete mentre il televisore è acceso. In caso contrario, potrebbero verificarsi incidenti con lesioni personali causate da scosse elettriche

## Risoluzione dei problemi

Se il televisore funziona in modo anomalo, consultare la sezione Possibili problemi e soluzioni. Se tra le varie descrizioni non è riportato il problema riscontrato, visitare il sito "www.samsung.com," quindi cliccare su Supporto, oppure chiamare il Centro di assistenza clienti Samsung.

Problemi	Soluzioni e spiegazioni
Il televisore non si accende.	<ul style="list-style-type: none"><li>• Verificare che la spina del cavo di alimentazione CA sia correttamente collegata a una presa a muro e al televisore.</li><li>• Verificare che la presa a parete sia funzionante.</li><li>• Provare a premere il tasto <b>POWER</b> sul televisore per verificare che il problema non sia il telecomando. Se il televisore si accende, vedere la sezione "Il telecomando non funziona" riportata sotto.</li></ul>
Nessuna immagine/video.	<ul style="list-style-type: none"><li>• Verificare le connessioni dei cavi (scollegare e ricollegare tutti i cavi del televisore e dei dispositivi esterni).</li><li>• Impostare l'uscita video del dispositivo esterno (ricevitore via cavo/STB, lettore DVD, Blu-ray, ecc) in modo che le connessioni corrispondano all'ingresso del televisore. Ad esempio, se l'uscita di un dispositivo esterno è HDMI, deve essere collegata a un ingresso HDMI sul televisore.</li><li>• Verificare che il dispositivo collegato sia acceso.</li><li>• Selezionare la corretta sorgente del televisore premendo il tasto <b>SOURCE</b> sul telecomando.</li><li>• Riavviare il dispositivo dopo aver scollegato e ricollegato il cavo di alimentazione.</li></ul>
Il telecomando non funziona.	<ul style="list-style-type: none"><li>• Sostituire le batterie prestando attenzione a rispettare le polarità (+/-).</li><li>• Pulire la finestra di trasmissione del sensore sul telecomando.</li><li>• Puntare il telecomando direttamente sul televisore a una distanza di 150~180 cm.</li></ul>
Il telecomando del ricevitore via cavo/satellitare non riesce ad accendere o spegnere il televisore o a regolare il volume.	<ul style="list-style-type: none"><li>• Programmare il telecomando del ricevitore via cavo/satellitare in modo che possa controllare le funzioni del televisore. Consultare il manuale dell'utente del ricevitore via cavo/satellitare per il codice TV SAMSUNG.</li></ul>

 E' possibile mantenere il televisore nelle condizioni ottimali eseguendo regolarmente tramite USB l'aggiornamento del firmware all'ultima versione disponibile sul sito (samsung.com -> Supporto -> Download).

 Lo schermo LED TFT utilizza un pannello composto da sotto pixel la cui produzione richiede una speciale tecnologia. Tuttavia, alcuni pixel potrebbero risultare più luminosi o più scuri sullo schermo. Questo fenomeno non ha alcun impatto sulle prestazioni del prodotto.

## Licenza



## Elenco delle funzioni disponibili

Eccellente networking e interfaccia digitale: Con un sintonizzatore digitale HD incorporato, le trasmissioni HD senza abbonamento possono essere visualizzate senza ricevitore via cavo / ricevitore STB (Set-Top-Box) satellitare.

### Cont. personali

Consente di riprodurre musica, immagini e film memorizzati su un dispositivo USB.

### AllShare™

AllShare™ collega televisore e cellulare Samsung / dispositivi compatibili attraverso una rete.

### Anynet+ (HDMI-CEC)

Consente di controllare mediante il telecomando del televisore Samsung tutti i dispositivi Samsung collegati che supportano Anynet+.



## Conservazione e manutenzione

 Dopo la rimozione degli adesivi sullo schermo TV, pulire eventuali residui prima di visualizzare i programmi.

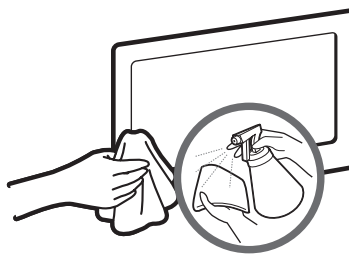
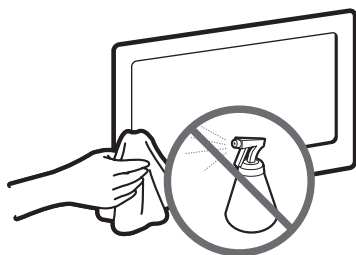

Non spruzzare acqua o soluzioni detergenti direttamente sul prodotto. Qualsiasi liquido che riesca a penetrare all'interno del prodotto può provocare guasti, incendio o una scossa elettrica.

Pulire il prodotto con un panno morbido appena inumidito.

## Specifiche

Risoluzione del display	1920 x 1080	
Caratteristiche ambientali	Da 0°C a 40°C (Da 50°F a 104°F)	
Temperatura di esercizio	Dal 10% al 80%, senza condensa	
Umidità di esercizio	Da -20°C a 45°C (Da -4°F a 113°F)	
Temperatura di stoccaggio	Dal 5% al 95%, senza condensa	
Umidità di stoccaggio		
Sistema TV	Analogico: B/G, D/K, L, I (in base alla nazione selezionata) Digitale: DVB-T/DVB-C	
Sistema colore/video	Analogico: PAL, SECAM, NTSC-4.43, NTSC-3.58, PAL60 Digitale: MPEG-2 MP@ML, MPEG-4, H.264/AVC MP@L3, MP@L4.0, HP@L4.0	
Sistema audio	BG, DK, L, NICAM, MPEG1, DD, DD+, HEAAC	
HDMI IN	Video: 1080 24p, 1080p, 1080i, 720p, 576p, 480p Audio: 2Ch Linear PCM 32/44.1/48kHz, 16/20/24bits.	
Piedistallo ruotabile (Sinistra / Destra)	-20° ~ 20°	
Nome modello	HE40A	HE46A
Dimensione schermo	40 pollici	46 pollici
Suono (Uscita)	2 x 10 W	
Dimensioni (Lar x Pro x Alt)		
Corpo	921,2 X 29,9 X 536,1 (mm)	1056,3 X 29,9 X 612,3 (mm)
Peso	10,5 kg	12,5 kg

 Design e specifiche sono soggetti a modifiche senza preavviso.

 Per l'alimentazione elettrica e il consumo di corrente, consultare l'etichetta apposta al prodotto.

Questo apparecchio è fabbricato in conformità al D.M.28.08.95 n.548 ed in particolare a quanto specificato nell'Art.2, comma 1. Questo apparecchio è fabbricato nella U.E. in conformità al D.M.28.08.95 n.548 Art.2, comma 1 ed al D.M.26.03.92 Art.1

# Fissaggio del televisore alla parete

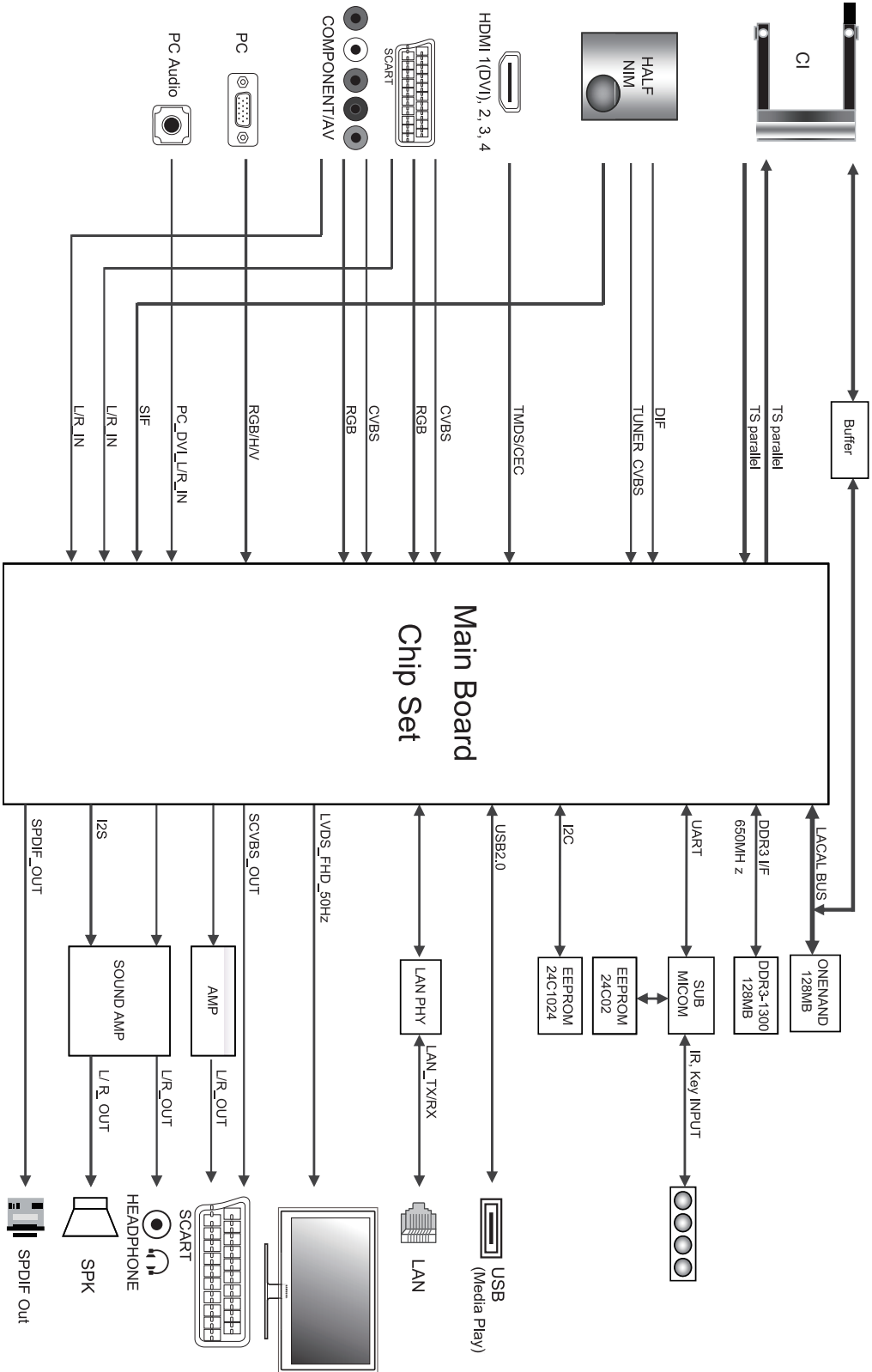

***Questa pagina è stata  
lasciata intenzionalmente  
bianca.***

## e-Manual kullanımına ilişkin daha fazla bilgi için (S.13)

Bu Kullanıcı Kılavuzundaki şekiller ve resimler yalnızca referans amaçlı verilmiştir ve gerçek ürünün görünümünden farklı olabilir. Ürün tasarımı ve teknik özellikler bildirim yapılmaksızın değiştirilebilir.

### Televizyon İzleme Formatıyla İlgili Önemli Garanti Bilgileri

1. Dijital TV (DVB) ile ilgili olan işlemler, yalnız DVB-T (MPEG2 ve MPEG4 AVC) dijital yer üstü sinyallerinin yayımlandığı ya da uyumlu bir DVB-C (MPEG2 ve MPEG4 AAC) kablolu TV servisine erişiminizin olduğu ülkelerde/alanlarda kullanılabilir. Lütfen bölgenizdeki DVB-T ya da DVB-C sinyallerinin alınma olasılığı hakkında yerel bayınız ile görüşünüz.
2. DVB-T dijital yer üstü televizyonların yayını için bir DVB Avrupa Birliği standardıdır ve DVB-C kablolu dijital TV'lerin yayını içindir. Ancak, EPG (Elektrikli Program Kılavuzu), VOD (Talep Üzerine Video) ve diğerleri gibi bazı ayrılmış özellikler, bu teknik özelliğe dahil edilmemiştir. Bu nedenle, şu anda desteklenmemektedirler.
3. Bu TV seti [Ağustos, 2008] itibarıyla geçerli DVB-T ve DVB-C standartlarını karşılayabilir, gelecekteki DVB-T dijital karasal yayın ve DVB-C dijital kablo yayınları ile uyumluluğu garanti edilemez.
4. Bu TV setinin kullanıldığı ülkelere/alanlara bağlı olarak bazı kablolu TV sağlayıcıları, bu tür bir hizmet için ek ödeme talep edebilir ve onların koşullarına ve şartlarına uymaz gerekebilir.
5. Bazı Dijital TV işlemleri, bazı ülkelerde ya da bölgelerde kullanımda olmayabilir ve DVB-C kablolu hizmet sağlayıcılarından bazıları ile doğru şekilde çalışmayabilir.
6. Daha fazla bilgi için, lütfen yerel Samsung müşteri hizmetleri merkeziniz ile iletişim kurun.

 TV'den sağlanan kalite ülkeler arasındaki yayın yöntemlerinin farklılığından etkilenebilir. Lütfen TV performansının TV ayarınızı yeniden yapılandırarak iyileştirilip iyileştirilemeyeceğini görmek için, yerel SAMSUNG Yetkili Bayinizle veya SAMSUNG Çağrı Merkeziyle bu durumu kontrol edin.

### Sabit görüntü uyarısı

Ekranında sabit görüntü (jpeg resim dosyaları gibi) veya sabit görüntü ögesi (TV programı logosu, panorama veya 4:3 görüntü formatı, ekran düğmesindeki stok veya haber çubuğu) görüntülemekten kaçınınız. Sabit görüntünün sürekli görüntülenmesi LED ekranında gölgelenmelere neden olarak görüntü kalitesini etkiler. Bu etkinin gerçekleşme riskini azaltmak için, lütfen aşağıdaki önerileri izleyin:

- Uzun süre aynı TV kanalını görüntülemekten kaçınınız.
- Herhangi bir görüntüyü her zaman tam ekran görüntülemeye çalışın, mümkün en iyi eşleme için TV'de ayarlanmış resim formatını kullanın.
- İsteddiğiniz resim kalitesini elde etmek için, parlaklık ve kontrast değerlerini en düşük düzeye indirin, çok yüksek değerler yanma sürecini hızlandırabilir.
- Görüntü alıkonmasını ve ekran yanmasını azaltmak için sık sık tüm TV özelliklerini kullanın, ayrıntılı bilgi için uygun kullanım kılavuzu bölümünü bakın.

#### Bu Ürünün Doğru Şekilde Elden Çıkarılması (Atık Elektrikli ve Elektronik Aletler)

##### (Avrupa Birliği'nde ve ayrı toplama sistemlerine sahip Avrupa ülkelerinde geçerlidir)

Ürün, aksesuarlar veya kitapçık üzerindeki bu işaret, ürünün ve elektronik aksesuarlarının (örn. şarj cihazı, kulaklık, USB kablosu) kullanım süresi sonunda ürünün diğer ev atıkları ile birlikte atılmaması gerektiğini belirtir. Atıkların kontrolsüz şekilde elden çıkarılmasından doğabilecek çevre ve insan sağlığı üzerindeki olası zararları önlemek için, lütfen bu ürünleri diğer atık türlerinden ayırın ve sorumlu davranarak malzeme kaynaklarının sürdürülebilir yeniden kullanımını kolaylaştırın. Ürünü evde kullananlar, bu ürünlerin çevreye dost şekilde geri dönüşümünü sağlamakla ilgili ayrıntılar için ürünü satın aldıkları bayi ya da yerel yönetim ofisleriyle irtibat kurmalıdır. Ticari kullanıcılar tedarikçilerine başvurmalı ve satın alma sözleşmesinin hüküm ve koşullarını kontrol etmelidir. Bu ürün ve elektronik aksesuarlar, elden çıkarılırken diğer ticari atıklarla karıştırılmamalıdır.



#### Bu üründeki pillerin doğru şekilde elden çıkarılması

##### (Avrupa Birliği'nde ve ayrı pil geri dönüş sistemlerine sahip Avrupa ülkelerinde geçerlidir)

Pil, kılavuz veya paket üzerinde gösterilen bu işaret, bu üründeki pillerin kullanım süresi sonunda ürünün diğer ev atıkları ile birlikte atılmaması gerektiğini belirtir. Belirtildiği durumda, Hg, Cd veya Pb kimyasal sembolleri pilin EC Direktifi 2006/66'daki seviyelere göre yüksek civa, kadmiyum ve kurşun içerdiğini gösterir. Piller doğru şekilde çöpe atılmazlarsa, bu maddeler insan sağlığına ya da çevreye zarar verebilir. Doğal kaynakları korumak ve malzeme yeniden kullanımını desteklemek için, lütfen pilleri diğer atık türlerinden ayırın ve yerel ve serbest pil geri dönüş sistemi ile geri döndürünüz.



## Aksesuarlar

TV'nizle birlikte aşağıdaki öğelerin verildiğinden emin olun. Öğelerden herhangi biri eksikse, bayinizle görüşün.

Öğelerin rengi ve şekli modele bağlı olarak farklılık gösterebilir.

Paket içeriğinde bulunmayan kablolar ayrı olarak satın alınabilir.

**⚠ DİKKAT: GÜVENLİ BİR ŞEKİLDE TAKIN TESTİ SETTEN AYRILMALIDIR**

- Uzaktan Kumanda ve Piller (AAA x 2)
- Kullanım Talimatları
- Garanti Kartı
- Güç Kablosu
- Temizleme Bezi



- Tutucu-Halka (4 Adet)

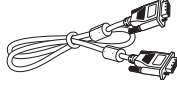

- D-Sub Kablo



- CI Kart Adaptörü

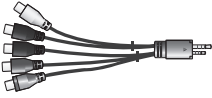

- Komponent / AV Adaptörü



- Scart Adaptörü



- Tutucu-Halka Standı

Aşağıdaki durumlarda bir idari ücret alınabilir:

(a) bir teknisyen talep ettiğinizde ve ürününüzde bir sorun yoksa

(örn., bu kullanım kılavuzunu okuyamadığınız yerlerde)

(b) ürünü onarım merkezine getirdiğinizde ve ürününüzde bir sorun yoksa



(örn., bu kullanım kılavuzunu okuyamadığınız yerlerde)

Bu gibi bir idari ücretin miktarı herhangi bir çalışma ya da ev ziyareti gerçekleşmeden önce size bildirilecektir.

## Kontrol Paneline Bakış

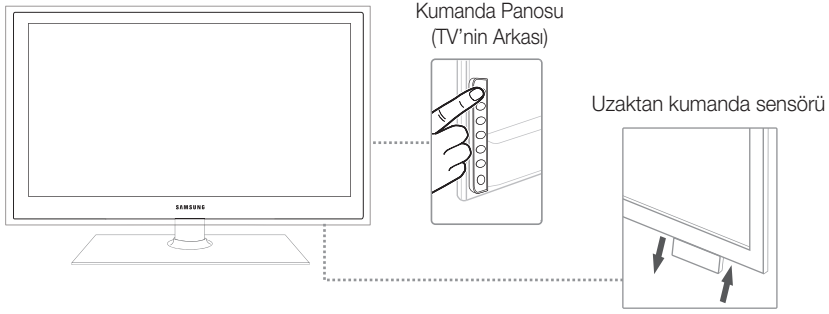
Ürünün rengi ve şekli, modele bağlı olarak farklılık gösterebilir.



Uzaktan kumanda sensörü	TV'nin sağ alt kısmı aşağı doğru çekildiğinde, uzaktan kumanda sensörü görünür.
Güç Göstergesi	Güç açırken yanıp söner ve kapanır ve bekleme modunda sürekli yanar.
SOURCE 	Mevcut tüm giriş kaynakları arasında geçiş yapar. Ekran menüsünde, bu düğmeyi uzaktan kumanda üzerindeki ENTER  düğmesini kullandığınız gibi kullanın.
MENU 	TV özelliklerinizin ekran menüsünü yani OSD'yi (ekran menüsü) görüntüler.
+ ◀ ▶ -	Ses düzeyini ayarlar. OSD'de, + ◀ ▶ - düğmelerini uzaktan kumandadaki ◀ ve ▶ düğmelerini kullandığınız gibi kullanın.
^ ▼ ▲ ▼	Kanalları değiştirir. OSD'de, ^ ▼ ▲ ▼ düğmelerini uzaktan kumandadaki ▼ ve ▲ düğmelerini kullandığınız gibi kullanın.
⏻ (Güç)	TV'yi açar veya kapatır.

### Bekleme modu

TV'nizi uzun süre (örneğin, tatile gittiğinizde) bekleme modunda bırakmayın. Güç düğmesi kapatılsa bile, az miktarda güç tüketimi hala devam eder. Fişi prizden çıkarmak en iyi yoldur.

## Uzaktan Kumandaya Bakış

Bu uzaktan kumanda, görme sorunu olan kişiler için özel olarak tasarlanmıştır. Güç, Kanal ve Ses seviyesi düğmelerinin üzerinde Braille noktaları bulunmaktadır.

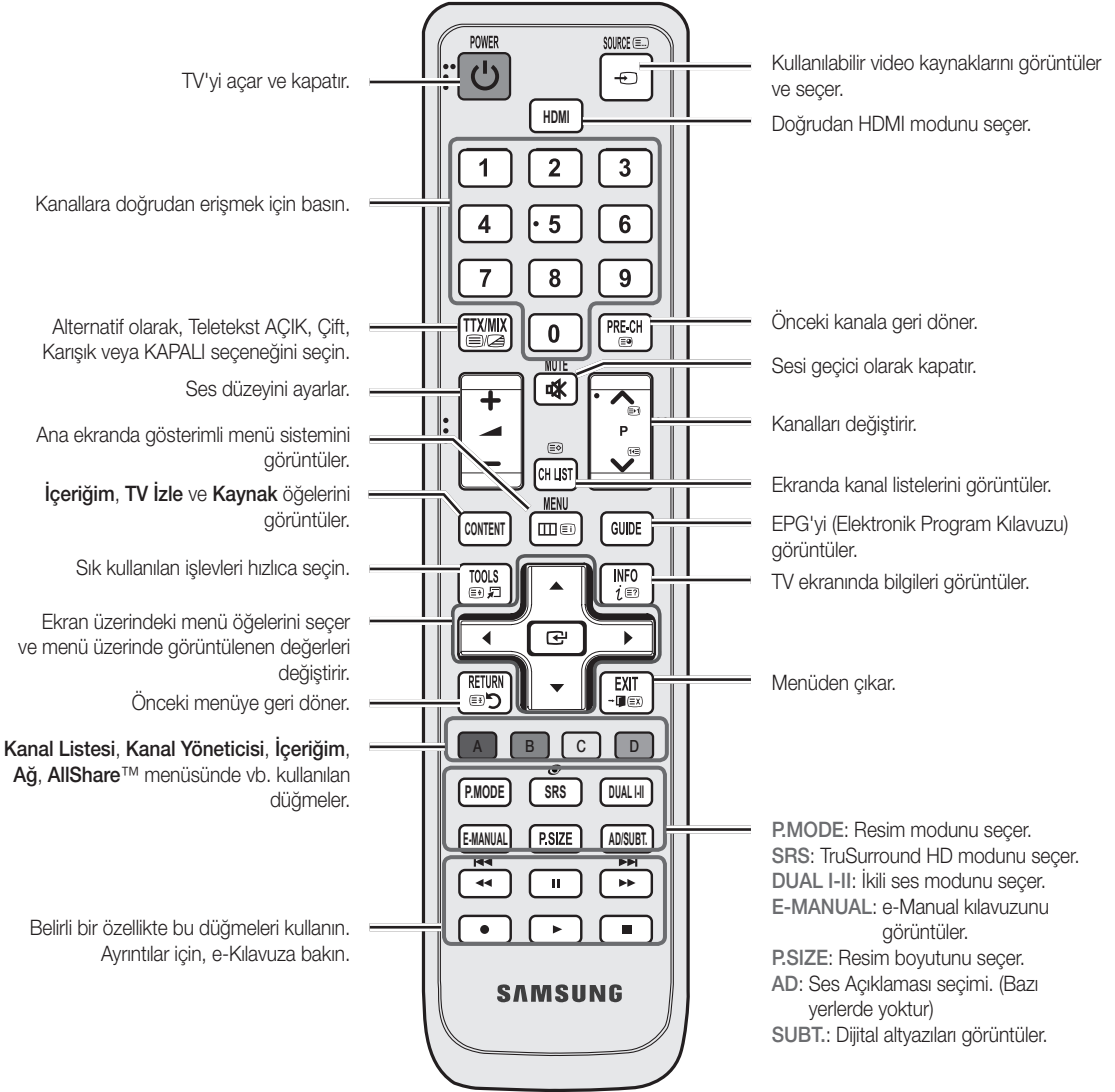

### Pillerin takılması (Pil boyutu: AAA)

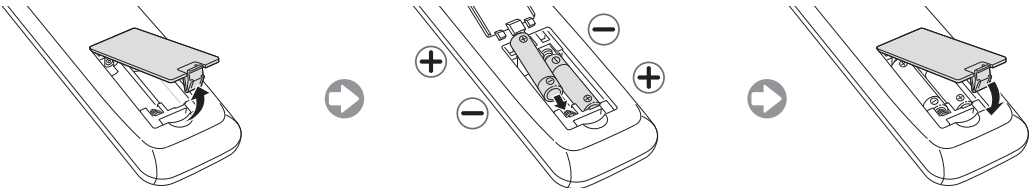

## Bir Antene bağlanma

TV ilk kez açıldığında, temel ayarlar otomatik olarak devam eder.



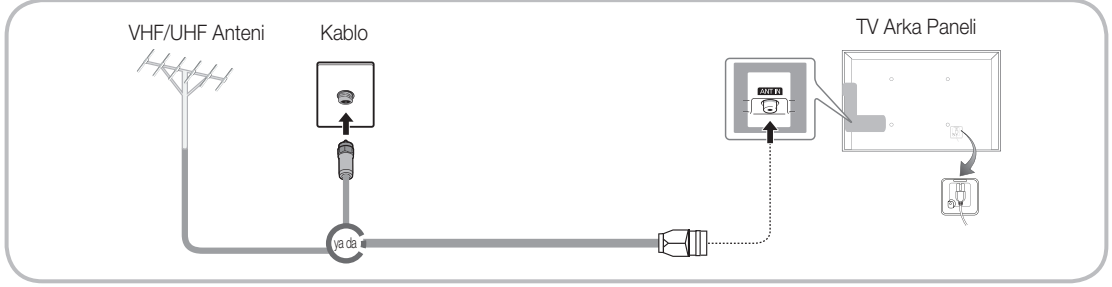





🔧 Ön ayar: Elektrik kabloları ve anten bağlama.



## Plug & Play (Başlangıç Kurulumu)

TV ilk kez açıldığında, sıralı ekran uyarıları temel ayarların yapılandırılmasına yardımcı olur. **POWER** düğmesine basın. **Plug & Play** yalnızca giriş kaynağı TV olarak ayarlandığında kullanılabilir.

🔧 Önceki adıma geri dönmek için, Kırmızı düğmeye basın.

1	Bir dil seçme	▲ veya ▼ düğmesine basın, ardından ENTER  düğmesine basın. İsteddiğiniz OSD (Ekran Menü) dilini seçin.	
2	Dükkan Demosu veya Evde Kullanım seçeneğini seçme	◀ veya ▶ düğmesine basın, ardından ENTER  düğmesine basın. <b>Evde Kullanım</b> modunu seçin. <b>Dükkan Demosu</b> modu yalnızca satış ortamları içindir. Cihazın ayarlarını <b>Dükkan Demosu</b> modundan <b>Evde Kullanım</b> (standart) moduna geri getirmek için: TV'deki ses düğmesine basın. OSD ses görüntülediğinde <b>MENU</b> düğmesine basın ve 5 saniye boyunca basılı tutun. <b>Dükkan Demosu</b> yalnızca mağaza gösterimi içindir. Bunu seçerseniz, çeşitli işlevleri kullanamazsınız. Evde izlerken, lütfen <b>Evde Kullanım</b> seçeneğini seçin.	
3	Bir ülke seçme	▲ veya ▼ düğmesine basın, ardından ENTER  düğmesine basın. Uygun ülkeyi seçin. 🔧 <b>Ülke</b> menüsünden ülkeyi seçtikten sonra, bazı modeller pin numarasını ayarlamak için ek bir seçenek içerebilir. 🔧 PIN numarasını girdiğinizde, 0-0-0-0 kullanılabilir değildir.	
4	Saat Modu seçeneğini ayarlama	<b>Saat Modu</b> seçeneğini otomatik veya manuel olarak ayarlayın.	
5	Bir anten seçme	▲ veya ▼ düğmesine basın, ardından ENTER  düğmesine basın. <b>Dış Anten (Dijital ve Analog/Dijital/Analog)</b> veya <b>Kablo (Dijital ve Analog/Dijital/Analog)</b> seçeneğini seçin.	
6	Bir kanal seçme	▲ veya ▼ düğmesine basın, ardından ENTER  düğmesine basın. Hatırlanacak kanal kaynağını seçin. Anten kaynağını <b>Kablo</b> olarak ayarladığınızda, kanallara sayısal bir değer (kanal frekansları) atanması sağlayan bir adım görüntülenir. Daha fazla bilgi için, <b>Kanal</b> → <b>Otomatik Ayarlama</b> kısmına bakın. Kayda alma işlemini herhangi bir anda kesmek için, <b>ENTER</b>  düğmesine basın.	
7	TV'nizden keyif alın.	<b>TV İzle</b> seçeneğini seçin. <b>ENTER</b>  düğmesine basın. 🔧 <b>Ağ Kurulumu</b> seçeneğini seçtiyseniz, ağ ayarlayın. Daha fazla bilgi için, e-Manual'daki "Ağ"ne bakın.	

### Bu Özelliği Sıfırlamak İstiyorsanız...

**Sistem - Plug & Play (Başlangıç Kurulumu)** seçeneğini seçin. 4 basamaklı PIN numaranızı girin. Varsayılan PIN numarası "0-0-0-0"dir. PIN numarasını değiştirmek istiyorsanız, **PIN Değiştir** işlevini kullanın.

Mağazada yapmış olsanız bile, **Plug & Play (MENU → Sistem)** ayarını evde tekrar yapmanız gerekir.

🔧 PIN kodunu unutursanız, PIN'in '0-0-0-0' olarak sıfırlanması için uzaktan kumanda düğmelerine Bekleme modunda aşağıdaki sırayla basın: **MUTE** → 8 → 2 → 4 → **POWER** (açık)



## Bir AV Cihazına Bağlama

Kullanılabilir cihazlar: DVD, Blu-ray oynatıcısı, HD kablo kutusu, HD STB (Set Üstü Cihazı) uydu alıcısı, VCR, Dijital Ses Sistemi, Amplifikatör, DVD Ev Sineması, PC

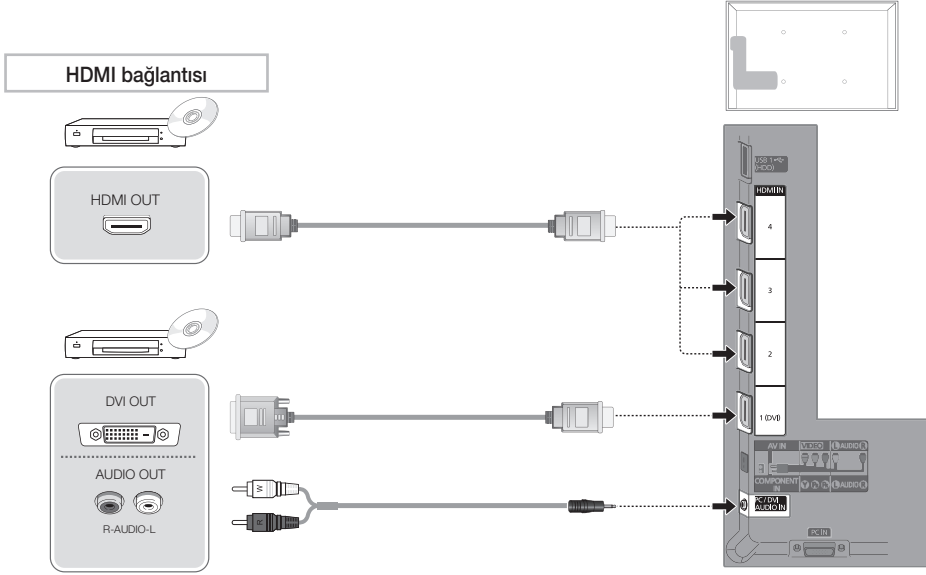

### Bir HDMI kablosu veya HDMI-DVI kablosu kullanma (en fazla 1080p)

#### HDMI IN 1(DVI), 2, 3, 4, PC/DVI AUDIO IN

- Daha iyi görüntü ve ses kalitesi için, bir HDMI kablosu kullanarak dijital bir cihaza bağlayın.
- Bir HDMI kablosu dijital video ve ses sinyallerini destekler ve bir ses kablosu gerektirmez.
  - TV'yi HDMI çıkışını desteklemeyen bir dijital cihaza bağlamak için HDMI/DVI ve ses kablolarını kullanın.
- TV'ye daha eski HDMI modu sürümünü kullanan bir harici cihaz bağlanırsa görüntü normal şekilde (herhangi bir açıdan) gösterilmeyebilir ya da ses çalışmayabilir. Böyle bir sorun oluşursa, harici cihaz üreticisinden HDMI sürümü hakkında bilgi alın ve güncel değilse bir yükseltme talep edin.
- En fazla 14 mm kalınlığı olan bir HDMI kablosu kullandığınızdan emin olun.
- Sertifikalı bir HDMI kablosu satın aldığınızdan emin olun. Aksi halde, görüntü gösterilmeyebilir veya bir bağlantı hatası meydana gelebilir.
- Temel bir yüksek hızlı HDMI kablosu ya da ethernet özellikli bir kablo önerilir. Bu ürün HDMI üzerinden ethernet işlevini desteklemez.

### Komponent bağlantısı

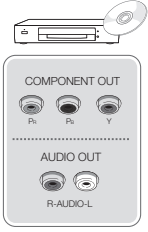

### AV bağlantısı

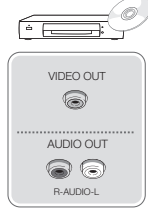

### SCART bağlantısı

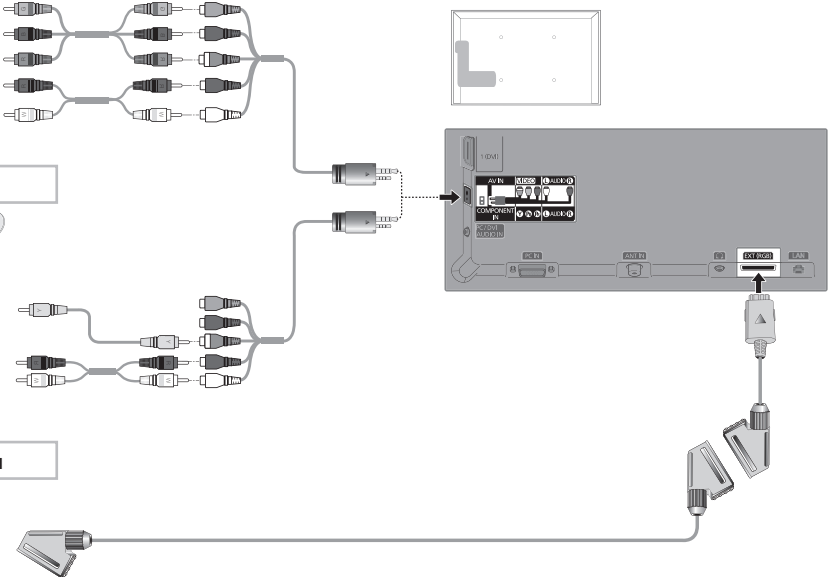
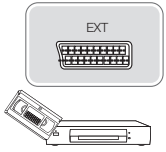

### **Bir Komponent (1080p'ye kadar) veya Ses/Video (yalnızca 480i) ve Scart Kablosu Kullanma**

- 📌 **Harici** modunda, DTV Out yalnızca MPEG SD Video ve Sesi destekler.
- 📌 En iyi görüntü kalitesini elde etmek için, Komponent bağlantısının A/V bağlantısı üzerinden yapılması önerilir.

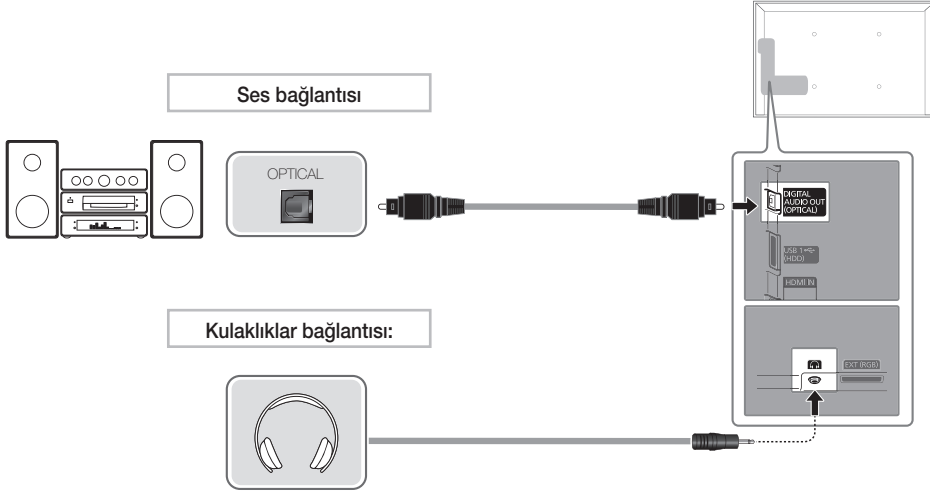

### Kullanılabilir cihazlar: Dijital Ses Sistemi, Amplifikatör, DVD Ev Sineması



#### Optik (Dijital) ve Kulaklık Bağlantısı Kullanma

##### DIGITAL AUDIO OUT (OPTICAL)

- Bir dijital ses sistemi **DIGITAL AUDIO OUT (OPTICAL)** jakına bağlandığında, hem TV'nin hem de sistemin sesini azaltın.
- 5.1 CH (kanal) sesi, TV 5.1 CH'yi destekleyen bir harici cihaza bağlandığında kullanılabilir.
- Alıcı (ev sineması) Açık olarak ayarlandığında, TV'nin optik jakından çıkan sesi duyabilirsiniz. TV bir DTV sinyali aldığı anda, TV, 5.1 CH sesi ev sineması alıcısına gönderir. Kaynak, DVD / Blu-ray oynatıcısı / kablo kutusu / STB (Set Üstü Kutusu) uydu alıcısı olduğunda ve HDMI ile TV'ye bağlandığında, yalnızca 2 CH ses ev sineması alıcısından duyulur. 5.1 CH ses dinlemek istiyorsanız, DVD / Blu-ray oynatıcısı / kablo kutusu / STB uydu alıcısındaki dijital ses çıkış jakını doğrudan bir amplifikatöre ya da ev sinemasına bağlayın.

 **Kulaklıklar** : Kulaklıklarınızı cihazınızdaki kulaklık çıkışına bağlayabilirsiniz. Kulaklıklar takılıken, dahili hoparlörlerden gelen ses kapatılır.

- Kulaklıklar TV'ye bağlandığında ses işlevi kısıtlanabilir.
- Kulaklık ses düzeyi ve TV ses düzeyi ayrı olarak ayarlanır.

## Bir HDMI kablosu veya bir HDMI-DVI Kablosu veya D-sub Kablosu kullanma

- HDMI kablosuyla bağlama codec'e bağlı olarak desteklenmeyebilir.
- Bir HDMI kablosu dijital video ve ses sinyallerini destekler ve bir ses kablosu gerektirmez.

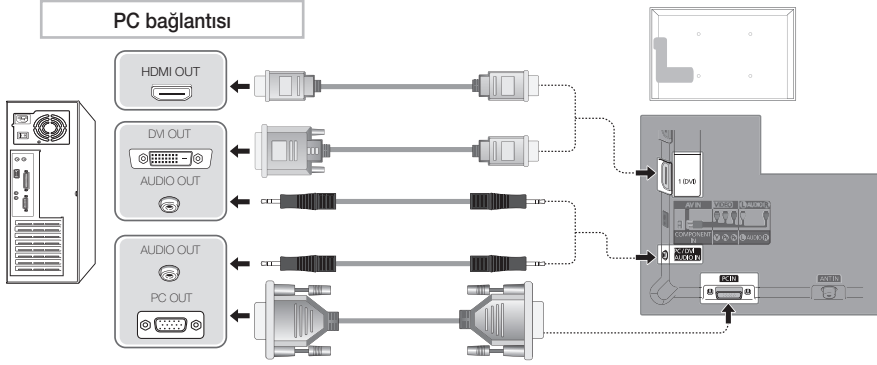

### Ekran Modları (D-Sub ve HDMI/DVI Girişi)

Optimal çözünürlük 1920 X 1080 @ 60 Hz'dir.

Mod	Çözünürlük	Yatay Frekans (KHz)	Dikey Frekans (Hz)	Piksel Saati Frekansı (MHz)	Senkronizasyon Polaritesi (Y/D)
IBM	640 x 350	31.469	70.086	25.175	+/-
	720 x 400	31.469	70.087	28.322	-/+
MAC	640 x 480	35.000	66.667	30.240	-/-
	832 x 624	49.726	74.551	57.284	-/-
VESA DMT	640 x 480	31.469	59.940	25.175	-/-
	640 x 480	37.861	72.809	31.500	-/-
	640 x 480	37.500	75.000	31.500	-/-
	800 x 600	37.879	60.317	40.000	+/+
	800 x 600	48.077	72.188	50.000	+/+
	800 x 600	46.875	75.000	49.500	+/+
	1024 x 768	48.363	60.004	65.000	-/-
	1024 x 768	56.476	70.069	75.000	-/-
	1024 x 768	60.023	75.029	78.750	+/+
	1152 x 864	67.500	75.000	108.000	+/+
	1280 x 1024	63.981	60.020	108.000	+/+
	1280 x 1024	79.976	75.025	135.000	+/+
	1280 x 800	49.702	59.810	83.500	-/+
	1280 x 800	62.795	74.934	106.500	-/+
	1280 x 960	60.000	60.000	108.000	+/+
	1360 x 768	47.712	60.015	85.500	+/+
	1440 x 900	55.935	59.887	106.500	-/+
1440 x 900	70.635	74.984	136.750	-/+	
1680 x 1050	65.290	59.954	146.250	-/+	
VESA DMT / DTV CEA	1920 x 1080p	67.500	60.000	148.500	+/+

### NOT

- HDMI / DVI kablo bağlantısı için, **HDMI IN 1(DVI)** jakını kullanmalısınız.
- Geçmeli tarama modu desteklenmemektedir.
- Standartlara uymayan bir video biçimi seçilirse, cihaz normal olarak çalışmayabilir.
- Ayrı ve Kompozit modlar desteklenir. SOG (Yeşilde Senk.) desteklenmez.

## Giriş Kaynağını Değiştirme

### Kaynak Listesi

TV'yi veya TV'ye bağlı DVD / Blu-ray oynatıcısı / kablo kutusu / STB uydu alıcısı gibi diğer harici giriş kaynaklarını kullanın.

#### ■ TV / Harici / PC / AV / Komponent / HDMI1/DVI / HDMI2 / HDMI3 / HDMI4 / USB / AllShare

- 🔧 Kaynak Listesi ögesinde, bağlı girişler vurgulanır.
- 🔧 Yalnızca bağlı cihazları görmek istiyorsanız, ◀ veya ▶ düğmesini kullanarak **Bağlandı** ögesine gidin.
- 🔧 **Harici** ve **PC** her zaman etkin durumda kalır.
- 🔧 Bağlı harici cihazlar vurgulanmıyorsa, kırmızı düğmeye basın. TV bağlı cihazları arar.

SOURCE



### İsim Değiştir nasıl kullanılır

Kaynak ögesinde, TOOLS düğmesine basın, böylece istediğiniz harici giriş kaynakları adını ayarlayabilirsiniz.

#### ■ Video / DVD / Kablo Alıcı / Uydu Alıcısı / PVR STB / AV Alıcısı / Oyun / Video Kamera / PC / DVI PC / DVI Cihazları / TV / IPTV / Blu-ray / HD DVD / DMA: Giriş kaynağı seçiminizi kolaylaştırmak için giriş jacklarına bağlı cihazlara isim verin.

- 🔧 HDMI kablosuyla bir PC'yi HDMI IN 1(DVI) bağlantı noktasına bağlarken, TV'yi **İsim Değiştir** altında **PC** moduna ayarlamanız gerekir.
- 🔧 HDMI-DVI kablosuyla bir PC'yi HDMI IN 1(DVI) bağlantı noktasına bağlarken, TV'yi **İsim Değiştir** altında **DVI PC** moduna ayarlamanız gerekir.
- 🔧 HDMI-DVI kablosuyla bir AV cihazını HDMI IN 1(DVI) bağlantı noktasına bağlarken, TV'yi **İsim Değiştir** altında **DVI Cihazları** moduna ayarlamanız gerekir.

### Bilgi

Seçilen harici cihaz hakkında ayrıntılı bilgileri görebilirsiniz.

- 🔧 Bu ürüne en iyi kablo bağlantısı için, aşağıda belirtilen maksimum kalınlığa sahip bir kablo kullandığınızdan emin olun:



- Maksimum kalınlık - 0,55 inç (14mm)

## COMMON INTERFACE yuvasına bağlanma

### CI Kart Adaptörünü Takma

Adaptörü sağ tarafta gösterildiği gibi takın.

CI CARD Adaptörü bağlamak için, şu adımları izleyin.

- 🔧 Adaptörü TV'yi bir duvara monte etmeden önce taktığınızdan emin olun.
- 1. CI CARD Adaptörünü ürün üzerindeki iki deliğe takın 1.
- 🔧 Lütfen TV'nin arkasındaki iki deliği bulun. İki delik **COMMON INTERFACE** bağlantı noktasının yanındadır.
- 2. CI CARD Adaptörünü **COMMON INTERFACE** bağlantı noktasına takın.
- 3. "CI veya CI+ CARD"ı takın.

### "CI veya CI+ CARD" kullanma

Ücretli kanalları izlemek için, "CI or CI+ CARD" takılı olmalıdır.

- "CI veya CI+ CARD" kartı takmazsanız, bazı kanallar "Scrambled Signal" (Karışmış Sinyal) mesajıyla birlikte görüntülenir.
- Bir telefon numarası, "CI veya CI+ CARD" Kimliği, Ana Makine Kimliği ve diğer bilgileri içeren eşleştirme bilgileri yaklaşık 2-3 dakika içinde görüntülenir. Bir hata mesajı görüntülenirse, lütfen servis sağlayıcınızla görüşün.
- Kanal bilgileri yapılandırması tamamlandığında, kanal listesinin güncelleştirildiğini belirten "Güncelleme Tamamlandı" mesajı görüntülenir.

### NOT

- Yerel bir kablo hizmet sağlayıcısından bir "CI veya CI+ CARD" edinmeniz gerekir.
- "CI veya CI+ CARD"ı çıkarırken, "CI veya CI+ CARD" kartının düşmesi hasar görmesine neden olabileceği için ellerinizle dikkatli bir şekilde çekin.
- "CI veya CI+ CARD"ı kart üzerinde işaretli yönde takın.
- **COMMON INTERFACE** yuvasının konumu, modele bağlı olarak farklılık gösterebilir.
- "CI veya CI+ CARD" bazı ülkelerde ve bölgelerde desteklenmez, yetkili bayinize danışın.
- Herhangi bir sorun yaşarsanız, lütfen servis sağlayıcınız ile irtibat kurun.
- Geçerli anten ayarlarını destekleyen "CI veya CI+ CARD" takın. Ekran bozulur ve görülmez.

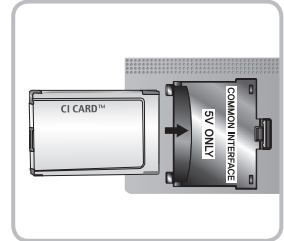
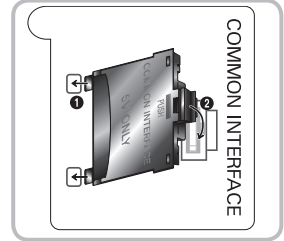

## Ağ Bağlantısı

TV'nizi kablolu veya kablosuz bağlantı kullanarak yerel alan ağı (LAN) ile Internet'e erişecek şekilde ayarlayabilirsiniz.

### Ağ Bağlantısı - Kablosuz

TV'nizi standart bir kablosuz yönlendirici veya modemle LAN'ınıza bağlayabilirsiniz. Kablosuz olarak bağlanmak için, önce "Samsung Kablosuz LAN Adaptörünü" (WIS09ABGN, WIS09ABGN2, WIS10ABGN - ayrı olarak satılır) TV'nizin arkasındaki USB bağlantı noktasına takmanız gerekir. Aşağıdaki şekilde bakın.

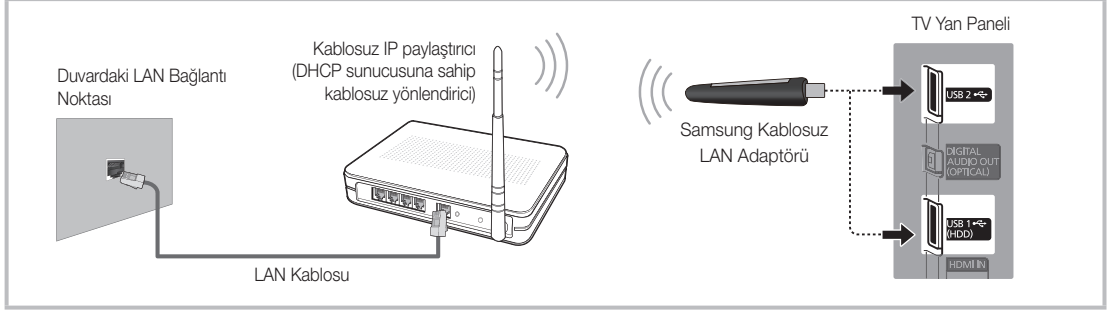

Samsung'un Kablosuz LAN adaptörü ayrıca satılmaktadır ve seçkin bayiler ve E-ticaret siteleri tarafından satışa sunulmaktadır. Samsung'un Kablosuz LAN adaptörü IEEE 802.11a/b/g ve n iletişim protokollerini destekler. Samsung IEEE 802.11n kullanmanızı önerir. Bir ağ bağlantısı üzerinden video oynattığınızda, video düzgün oynatılamayabilir.

Pek çok kablosuz ağ sistemi erişim anahtarı adı verilen şifrelenmiş güvenlik kodunu iletmek için bir erişim noktasıyla veya kablosuz yönlendiriciyle (genel olarak bir IP Paylaştırıcısı) ağa erişen aygıtlar gerektiren isteğe bağlı bir güvenlik sistemi kullanır. Tamamen Yüksek yayılma (Greenfield) 802.11n modu seçiliyse ve Şifreleme türü Kablosuz yönlendiriciniz için WEP, TKIP veya TKIP-AES (WPS2Mixed) olarak ayarlanmışsa, Samsung TV'ler yeni Wi-Fi onay özelliklerine uygun bir bağlantıyı desteklemez.

### Ağ Bağlantısı - Kablo

Ağ kurulumunuza bağlı olarak kablo ile TV'nizi ağa bağlamak için temel iki yöntem mevcuttur. Bunlar aşağıdaki şekilde gösterilmiştir:

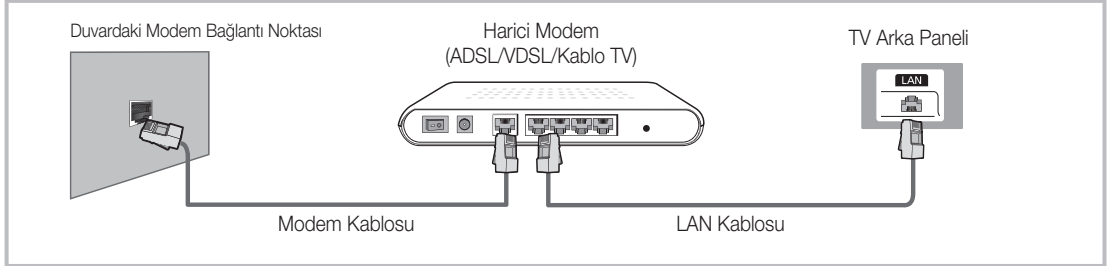

📎 10 Mb/s'nin altındaki ağ hızı desteklenmez.

# e-Manual nasıl görüntülenir



TV'nizin özelliklerine ilişkin talimatları TV'nizdeki **e-Manual**'da bulabilirsiniz. Kullanmak için, uzaktan kumandadaki **E-MANUAL** düğmesine basın. Bir kategori ve ardından bir konu vurgulamak için imleci yukarı/aşağı/sağ/sol düğmelerini kullanarak hareket ettirin ve ardından **ENTER** düğmesine basın. e-Manual görmek istediğiniz sayfayı görüntüler.

Buna ayrıca menü ile de erişebilirsiniz:

**MENU** → **Destek** → **e-Manual** → **ENTER**

**e-Manual** ana menüsüne geri dönmek için, uzaktan kumandada **E-MANUAL** düğmesine basın.

TV harici giriş kaynağı olarak ayarlanmışsa, doğrudan **Şimdi Dene** özelliğini kullanamazsınız.

## Ekran Görünümü

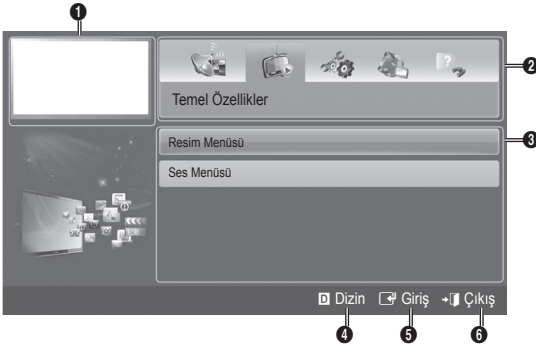

- 1 Mevcut durumda görüntülenen video, TV programı, vb.
- 2 Kategori listesi. İsteddiğiniz kategoriye seçmek için, ◀ veya ▶ düğmesine basın.
- 3 Alt menü listesini görüntüler. İmleci hareket ettirmek için, uzaktan kumandanızdaki ok düğmelerini kullanın. İsteddiğiniz alt menüyü seçmek için **ENTER** düğmesine basın.
- 4 **Mavi (Dizin)**: Dizin ekranını görüntüler.
- 5 **Giriş**: Bir kategori veya alt menü seçer.
- 6 **Çıkış**: e-Manual'dan çıkar.

Bir e-Manual konusu ve ilgili OSD menüsü/menüleri arasında nasıl geçiş yapılır.

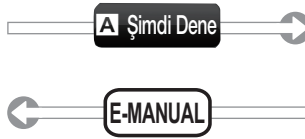
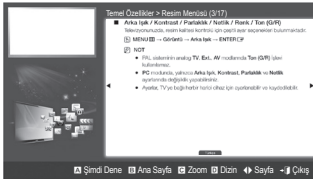

Bu işlev bazı menülerde etkinleştirilmez.

### Yöntem 1

1. Bir **e-Manual** konusuna karşılık gelen bir menü kullanmak istiyorsanız, **Şimdi Dene** seçeneğini seçmek için kırmızı düğmeye basın.
2. **e-Manual** ekranına geri dönmek için, **E-MANUAL** düğmesine basın.

### Yöntem 2

1. Bir konu görüntülendiğinde, **ENTER** düğmesine basın. "**Emin misiniz?**" uyarısı görüntülenir. **Evet** seçeneğini seçin ve ardından **ENTER** düğmesine basın. OSD penceresi görüntülenir.
2. **e-Manual** ekranına geri dönmek için, **E-MANUAL** düğmesine basın.

## İçerikleri Görüntüleme

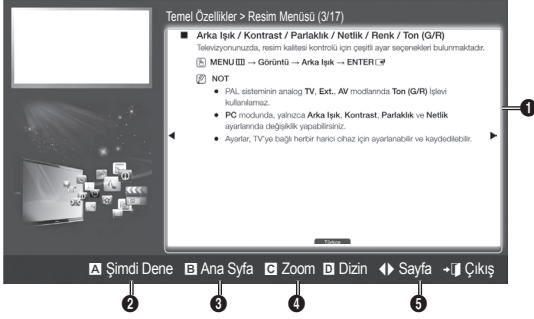

- 1 İçindekiler Alanı: Bir alt menü seçtiyseniz, konu içeriklerini içerir. Önceki ya da sonraki sayfaya gitmek için, ◀ / ▶ düğmesine basın.
- 2 Şimdi Dene: Konuya karşılık gelen OSD menüsünü görüntüler. e-Manual ekranına geri dönmek için, E-MANUAL düğmesine basın.
- 3 Ana Syfa: e-Manual ana ekranına gider.
- 4 Zoom: Bir ekranı büyütür. ▲ / ▼ düğmelerini kullanarak büyütülmüş ekranda gezinebilirsiniz.
- 5 ◀▶ (Sayfa): Önceki ya da sonraki sayfaya gider.

## Zoom modunu kullanma



Zoom seçeneğini seçin ve ardından ekranı büyütme için ENTER düğmesine basın. ▲ veya ▼ düğmelerini kullanarak büyütülmüş ekranda gezinebilirsiniz.

Ekranı normal boyutuna geri getirmek için, RETURN düğmesine basın.

## Dizin sayfasında bir konu için nasıl arama yapılır

1. Bir konu aramak üzere bir harf seçmek için sol veya sağ ok düğmesini kullanın ve ardından ENTER düğmesine basın. Dizin seçtiğiniz harfle başlayan bir konu listesi ve anahtar sözcükler görüntüler.
  2. Bir konu veya anahtar sözcük seçmek için yukarı veya aşağı ok düğmesini kullanın ve ardından ENTER düğmesine basın.
  3. Konuları içeren e-Manual sayfası görüntülenir.
- Index ekranını kapatmak için, RETURN düğmesine basın.



## Duvara Montajının Takılması

Duvara montaj kiti (ayrı satılır) TV'nin duvara monte edilmesini sağlar.

Duvara montaj kitinin takılmasıyla ilgili daha fazla bilgi için, duvara montaj ile birlikte verilen talimatlara bakın. Duvara montaj braketini takarken yardım için bir teknisyenle görüşün.

Samsung Electronics, TV'yi kendiniz monte etmeyi seçtiğinizde kendinize ya da başkalarına vereceğiniz hasarlardan sorumlu değildir.

### Duvar Montaj Kiti Teknik Özellikleri (VESA)

#### Durum A. SAMSUNG Duvara Montaj Kitinin takılması

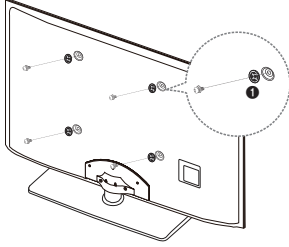

#### Durum B. Diğer şirketin Duvar Askısının takılması

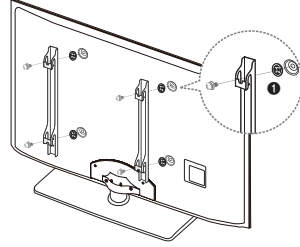

 Duvara montaj kiti tedarik edilmez, ayrı olarak satılır.

Duvara montajınızı zemine dik olacak şekilde sağlam bir duvara monte edin. Diğer bina malzemelerine takarken lütfen en yakınınızdaki bayi ile görüşün. Tavana veya eğik bir duvara monte edilirse, düşebilir ve ciddi kişisel yaralanmaya neden olabilir.

### NOT

- Duvara montaj kitlerinin standart boyutları aşağıdaki tabloda gösterilmiştir.
- Duvara montaj kitimizi satın alırken, ayrıntılı bir kurulum kılavuzu ve montaj için gerekli tüm parçalar sağlanır.
- VESA standart vida teknik özelliklerine uymayan vidalar kullanmayın.
- Standart boyuttan daha uzun vidalar kullanmayın, aksi takdirde TV setinin iç kısmına zarar verebilirsiniz.
- VESA standardı vida özelliklerine uymayan duvar montajı için, vidaların uzunluğu özelliklere bağlı olarak değişebilir.
- Vidaları çok fazla sıkmayın, bu ürüne hasar verebilir ve ürünün düşerek kişisel yaralanmaya neden olmasına yol açabilir. Samsung bu tür kazalardan sorumlu değildir.
- VESA olmayan veya belirtilmemiş duvar montajı kullanıldığında veya müşteri yükleme yönergelerine uymadığında, Samsung, ürünün zarar görmesinden veya yaralanmalardan sorumlu değildir.
- Bu TV'yi monte ederken, 15 derecelik eğimi aşmayın.

Ürün Ailesi	İnç	VESA Tek. Öz. (A * B)	Standart Vida	Adet
LED-TV	32~40	200 X 200	M8	4
	46~55	400 X 400		

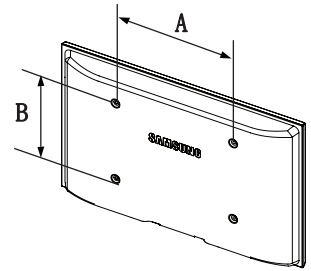

Duvara Montaj Kitinizi TV'niz açıkken kurmayın. Elektrik çarpmasından kaynaklanan kişisel yaralanmaya neden olabilir.

## Sorun Giderme

TV'de bir sorun varsa, önce olası sorunların ve çözümlerin bulunduğu bu listeye bakın. Bu sorun giderme ipuçlarının hiçbiri işe yaramazsa, 'www.samsung.com' adresini ziyaret edin veya bir Samsung müşteri hizmetleri ile iletişime geçin.

Sorunlar	Çözümler ve Açıklamalar
TV açılmıyor.	<ul style="list-style-type: none"><li>AC güç kablosu fişinin duvardaki prize ve TV'ye düzgün bir şekilde takıldığından emin olun.</li><li>Prizin çalıştığından emin olun.</li><li>Sorunun uzaktan kumandayla ilgili olmadığını onaylamak için, TV'deki POWER düğmesine basmayı deneyin. TV açılırsa, aşağıdaki "Uzaktan kumanda çalışmıyor" bölümüne bakın.</li></ul>
Resim/video yok.	<ul style="list-style-type: none"><li>Kablo bağlantılarını kontrol edin (TV'ye ve harici cihazlara bağlı tüm kabloları çıkarın ve tekrar takın).</li><li>Harici cihazınızın (Kablo/Set Üstü Kutu, DVD, Blu-ray vb.) video çıkışı TV girişine yapılan bağlantılarla eşleşecek şekilde ayarlayın. Örneğin, harici cihazın çıkışı HDMI ise, TV'deki bir HDMI girişine bağlanmalıdır.</li><li>Bağlanan cihazların açık olduğundan emin olun.</li><li>Uzaktan kumandanın SOURCE düğmesine basarak TV'nin doğru kaynağını seçtiğinizden emin olun.</li><li>Bağlı aygıtın güç kablosunu tekrar bağlayarak yeniden başlatın.</li></ul>
Uzaktan kumanda çalışmıyor.	<ul style="list-style-type: none"><li>Uzaktan kumanda pillerini kutuplar (+/-) doğru yönde olacak şekilde değiştirin.</li><li>Uzaktan kumandadaki sensörün iletim penceresini temizleyin.</li><li>Uzaktan kumandayı TV'den 1,5-2 m uzaktayken kullanmayı deneyin.</li></ul>
Kablo/set üstü kutusu uzaktan kumandası TV'yi açıp kapatmaz veya ses düzeyini ayarlamaz.	<ul style="list-style-type: none"><li>Kablo/Set üstü kutusu uzaktan kumandasını TV'yi çalıştıracak şekilde programlayın. SAMSUNG TV kodu için, Kablolü TV/Uydu kullanıcı kılavuzuna bakın.</li></ul>

 TV'nizi USB ile web sitesinde en son ürün yazılımına yükseltmek en iyi halde tutabilirsiniz (samsung.com -> Destek -> İndir).

 TFT LED paneli, karmaşık bir üretim teknolojisi gerektiren iç piksellerden oluşan bir panel kullanmaktadır. Bununla birlikte, ekranda birkaç parlak veya karanlık piksel bulunabilir. Bu piksellerin, ürünün performansına olumsuz etkisi olmaz.

## Lisans



## Özellikler Listesi

Mükemmel Dijital Arayüz ve Ağ Oluşturma: Dahili bir HD dijital kanal ayarcısı ile, abonelik gerektirmeyen HD yayınları bir kablo kutusu / STB (Set Üstü Kutu) uydu alıcısı olmadan izlenebilir.

### İçeriğim

USB veya DLNA cihazlarında kaydedilen müzik dosyaları, resimler ve filmleri oynatmanızı sağlar.

### AllShare™

AllShare™, TV'nizi ve uygun Samsung mobil telefonunuzu/cihazlarınızı, bir ağ vasıtası ile bağlar.

### Anynet+(HDMI-CEC)

Anynet+ özelliğini destekleyen bağlı tüm Samsung cihazlarını Samsung TV'nizin uzaktan kumandası ile kumanda etmenizi sağlar.

## Saklama ve Bakım

✂ TV ekranına yapıştırılmış etiketi çıkarırsanız, kalıntıları çıkarıp ardından TV izleyin.

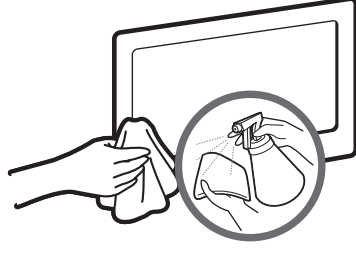

Ürüne doğrudan su veya temizleme maddesi püskürtmeyin. Ürüne giren herhangi bir sıvı bir arızaya, yangına veya elektrik çarpmasına yol açabilir.

Ürünü az miktarda suya batırılmış, yumuşak bir bezle temizleyin.

## Teknik Özellikler

Ekran Çözünürlüğü	1920 x 1080	
Çevre Koşulları Çalışma Sıcaklığı Çalışma Nem Oranı Saklama Sıcaklığı Saklama Nem Oranı	0°C ila 40°C (50°F ila 104°F) %10 ila %80, yoğunlaşmayan -20°C ila 45°C (-4°F ila 113°F) %5 ila %95, yoğunlaşmayan	
TV Sistemi	Analog: B/G, D/K, L, I (Ülke seçiminize bağlı olarak) Dijital: DVB-T/DVB-C	
Renk/Video Sistemi	Analog: PAL, SECAM, NTSC-4.43, NTSC-3.58, PAL60 Dijital: MPEG-2 MP@ML, MPEG-4, H.264/AVC MP@L3, MP@L4.0, HP@L4.0	
Ses Sistemi	BG, DK, L, NICAM, MPEG1, DD, DD+, HEAAC	
HDMI IN	Video: 1080 24p, 1080p, 1080i, 720p, 576p 480p Ses: 2Ch Doğrusal PCM 32/44.1/48kHz, 16/20/24bit.	
Döner Altılık (Sol / Sağ)	-20° ~ 20°	
Model Adı	HE40A	HE46A
Ekran Boyutu	40 inç	46 inç
Ses (Çıkış)	10 W X 2	
Boyutlar (GxDxY) Gövde	921,2 X 29,9 X 536,1(mm)	1056,3 X 29,9 X 612,3(mm)
Ağırlık	10,5 kg	12,5 kg

✂ Tasarım ve özellikler önceden haber verilmeden değiştirilebilir.

✂ Güç kaynağı ve güç tüketimi hakkında daha fazla bilgi için, ürün üzerindeki etikete bakın.



İthalatçı Firma

**SAMSUNG**

SAMSUNG Electronics İstanbul Pazarlama ve Ticaret LTD.ŞTİ.  
Flatofis İstanbul İş Merkezi, Otakçılar Cad. Bina  
No: 78, Kat:3, No: B3, 34050, Eyüp, İstanbul /Türkiye  
Tel : (0212) 467 06 00



EEE Yönetmeliğine  
Uygundur.

**Bu ürünün ortalama yaşam süresi 10 yıldır.**

İmalatçı	SAMSUNG ELECTRONICS CO., LTD. 416 Maetan-3 Dong, Yeongtong-Gu, Suwon-City Gyeonggi-Do, Korea, 443-742 Tel. : +82-2-2255-0114 Fax: +82-2-2255-0117
----------	---

LVD	EMC
KTL(Korea Testing Laboratory)	DIGITAL EMC CO., LTD.
NEMKO Korea Co.,Ltd	CTK Co., Ltd.
KTL(Korea Testing Laboratory)	SAMSUNG ELECTRONICS CO., LTD.
DIGITAL EMC CO., LTD.	222-13, Guro-3dong, Guro-gu, Seoul, 152-718, Korea Tel: +82-2-860-1114 Fax: +82-2-838-2675
NEMKO KOREA CO.,LTD	683-3, Yubang-Dong, Yongin-Si, Kyunggi-Do, Korea. 449-080 Tel: +82-31-339-9970 Fax: +82-31-339-9855
SAMSUNG ELECTRONICS CO., LTD.	296, Osan-Ri, Mohyeon-Myeon, Cheoin-Gu, Yongin-Si, Gyeonggi-Do, Korea 449-582 Tel: +82-31-322-2333 Fax: +82-31-322-2332
CTK Co., Ltd.	Suwon EMC Test Laboratory 416 Maetan-3 Dong, Yeongtong-Ku, Suwon City, Gyeonggi-Do, Korea, 443-742 Tel: +82-31-200-2185 Fax: +82-31-200-2189
	386-1, Ho-dong, Cheoin-gu, Yongin-si, Gyeonggi-do, 449-100, Korea Tel: +82-31-339-9970 / Fax: +82-31-339-9855

***Bu sayfa kasıtlı olarak boş  
bırakılmıştır.***

Rysunki i ilustracje w niniejszej Instrukcji użytkownika służą wyłącznie jako przykład i mogą się różnić od faktycznego wyglądu urządzenia. Wygląd produktu i specyfikacja mogą się zmienić bez uprzedzenia.

## Ważne informacje gwarancyjne związane z formatem obrazu telewizyjnego

1. Funkcje telewizji cyfrowej (DVB) są dostępne tylko w krajach/regionach, gdzie emitowane są sygnały naziemnej telewizji cyfrowej DVB-T (MPEG2 i MPEG4 AVC) lub gdzie obsługiwana jest kompatybilna cyfrowa telewizja kablowa DVB-C (MPEG2 i MPEG4 AAC). Aby dowiedzieć się, czy sygnał DVB-T lub DVB-C jest odbierany na danym obszarze, należy zapytać sprzedawcę.
2. DVB-T to europejski standard emisji sygnału naziemnej telewizji cyfrowej, DVB-C jest standardem emisji sygnału kablowej telewizji cyfrowej. Standard ten nie zawiera jednak niektórych zróżnicowanych funkcji, takich jak EPG (Electronic Program Guide – Elektroniczny przewodnik po programach), VOD (Video on Demand – Wideo na żądanie) itp. Funkcje z tego powodu mogą nie być obecnie obsługiwane.
3. Chociaż telewizor jest zgodny ze standardami telewizji DVB-T i DVB-C według stanu na miesiąc sierpień 2008 r., nie jest możliwe zagwarantowanie obsługi przyszłych standardów emisji naziemnej telewizji cyfrowej DVB-T i kablowej telewizji cyfrowej DVB-C.
4. W zależności od kraju/obszaru, w którym telewizor funkcjonuje, niektórzy dostawcy telewizji kablowych mogą żądać dodatkowej opłaty za taką usługę lub zaakceptowania ich regulaminu świadczenia usług.
5. Niektóre funkcje telewizji cyfrowej mogą być niedostępne w niektórych krajach lub regionach. Cyfrowa telewizja kablowa może nie działać poprawnie u niektórych dostawców.
6. Aby uzyskać więcej informacji, skontaktuj się z lokalnym działem obsługi klienta Samsung.

 Jakość odbioru telewizji może zależeć od różnych sposobów nadawania w różnych krajach. Aby sprawdzić, czy jest możliwa poprawa jakości odbieranego odbioru przez ponowne skonfigurowanie telewizora, skontaktuj się z autoryzowanym sprzedawcą Samsung lub z biurem pomocy telefonicznej firmy Samsung.

## Ostrzeżenie dotyczące nieruchomych obrazów

Należy unikać wyświetlania na ekranie nieruchomych obrazów (np. plików JPEG) lub ich elementów (np. logo programu telewizyjnego, panorama, obraz w formacie 4:3, czy dolny pasek z informacjami lub notowaniami giełdowymi). Może to spowodować odbicia na ekranie LED i pogorszyć jakość obrazu. Aby zmniejszyć ryzyko wystąpienia tego efektu, postępuj zgodnie z poniższymi zaleceniami.

- Nie wolno wyświetlać jednego kanału telewizyjnego przez dłuższy czas.
- Staraj się wyświetlać każdy obraz na pełnym ekranie. Aby optymalnie ustawić obraz, użyj menu ustawiania formatu obrazu.
- Zmniejsz wartości jasności i kontrastu tak nisko, jak się da, przy zachowaniu pożądanej jakości obrazu. Za wysokie wartości mogą przyspieszyć proces zużywania się ekranu.
- Często używaj tych funkcji telewizora, które służą do redukcji efektu utrwalania obrazu na ekranie i wypalania obrazu. Aby uzyskać szczegółowe informacje, przejdź do odpowiedniej części instrukcji obsługi.

### Prawidłowe usuwanie produktu (przepisy dot. zużytego sprzętu elektrycznego i elektronicznego)

#### Dotyczy Unii Europejskiej i innych europejskich krajów korzystających z oddzielnych systemów segregacji odpadów.

Oznaczenie umieszczone na produkcie, akcesoriach lub w instrukcji wskazuje, że produktu i jego elektronicznych akcesoriów (np. ładowarki, zestawu słuchawkowego, kabla USB itd.) po upływie okresu użytkowania nie należy usuwać z innymi odpadami pochodzącymi z gospodarstw domowych. W celu uniknięcia skażenia środowiska lub narażenia na utratę zdrowia z powodu nieprawidłowej utylizacji, należy oddzielić te odpady od innych i pozbyć się ich w sposób odpowiedzialny i umożliwiający wtórne wykorzystanie surowców. Użytkownicy domowi powinni skontaktować się ze sprzedawcą, u którego zakupili produkt, lub z organizacjami samorządowymi w celu uzyskania informacji na temat miejsca i sposobu bezpiecznej utylizacji tych produktów. Użytkownicy w firmach powinni skontaktować się ze swoim dostawcą i sprawdzić warunki umowy zakupu. Produktu nie należy usuwać razem z innymi odpadami komercyjnymi.



### Prawidłowe usuwanie baterii używanych z produktem

#### Dotyczy Unii Europejskiej i innych europejskich krajów korzystających z oddzielnych systemów segregacji odpadów.

Oznaczenie umieszczone na baterii, instrukcji lub opakowaniu wskazuje, że baterii produktu po upływie okresu użytkowania nie należy usuwać z innymi odpadami pochodzącymi z gospodarstw domowych. Chemiczne symbole Hg, Cd lub Pb wskazują, że bateria zawiera rtęć, kadm lub ołów w ilościach przekraczających poziom ustalony w dyrektywie Komisji Europejskiej 2006/66. W przypadku nieprawidłowej utylizacji tych baterii te substancje mogą być zagrożeniem dla zdrowia człowieka lub dla środowiska. Aby chronić zasoby naturalne oraz promować ponowne wykorzystywanie materiałów, należy oddzielić baterie od innych odpadów i utylizować je, korzystając z lokalnego, darmowego systemu zwrotu baterii.



## Akcesoria

 Należy sprawdzić, czy poniższe części zostały dostarczone wraz z telewizorem. W przypadku braku którejkolwiek części należy skontaktować się ze sprzedawcą.

 Kolor i kształt elementów mogą się różnić w zależności od modelu.

 Kable, które nie są zawartością opakowania, można kupić oddzielnie.

 **OSTRZEŻENIE: ZAMONTUJ W TAKI SPOSÓB, ABY NIE MOŻNA BYŁO ODŁĄCZYĆ OD ZESTAWU**

- Pilot z 2 bateriami AAA
- Instrukcja obsługi
- Karta gwarancyjna

- Kabel zasilania
- Szmatka do czyszczenia



- Pierścień ochronny (4 szt.)

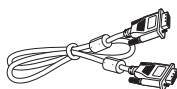

- Kablowe D-Sub



- Adapter kart CI

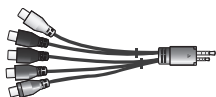

- Component / Adapter AV



- Adapter Scart



- Podstawa ochronna

 Za poniższe czynności może zostać naliczona opłata manipulacyjna:

(a) po zgłoszeniu żądania technik przybyły na miejsce nie stwierdzi defektu produktu.

(ozn. gdy usterka wystąpi na skutek nieprzeczytania przez użytkownika instrukcji obsługi).

(b) użytkownik przekazuje urządzenie do centrum napraw i nie zostanie stwierdzony defekt urządzenia.





(ozn. gdy usterka wystąpi na skutek nieprzeczytania przez użytkownika instrukcji obsługi).

 Informacja o wysokości opłaty manipulacyjnej zostanie przekazana przed rozpoczęciem pracy lub wizytą u klienta.

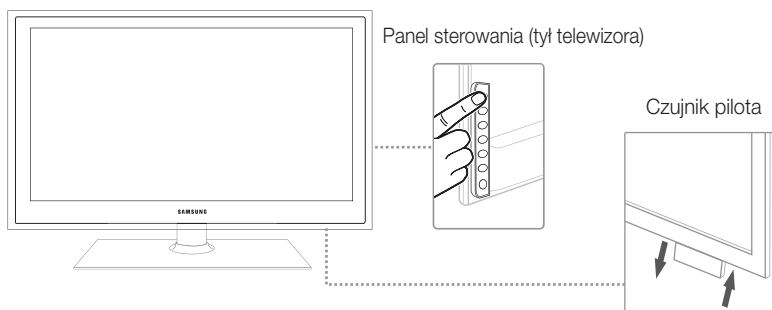
## Opis panelu sterowania

 Kolor i kształt produktu mogą się różnić w zależności od modelu.



Czujnik pilota	Czujnik zdalnego sterowania będzie widoczny po zdjęciu prawego dolnego fragmentu obudowy telewizora.
Wskaźnik zasilania	Miga i wyłącza się, gdy telewizor jest włączony, a zapala się w trybie gotowości.
SOURCE 	Przełączanie pomiędzy dostępnymi źródłami sygnału wejściowego. Podczas poruszania się po menu przycisk ten pełni taką samą funkcję jak przycisk ENTER  na pilocie.
MENU 	Wyświetlenie menu ekranowego z funkcjami telewizora.
+ ◀ ▶ -	Pozwala na regulację głośności dźwięku. W menu ekranowym przycisku + ◀ ▶ - używa się tak, jak przycisków ◀ i ▶ na pilocie sterowania.
^ ▼ ▲ ▼	Zmiana kanałów. W menu ekranowym przycisku ^ ▼ ▲ ▼ używa się tak, jak przycisków ▼ i ▲ na pilocie sterowania.
 (Zasilanie)	Włączenie lub wyłączenie produktu.

### Tryb gotowości

Nie jest wskazane pozostawianie telewizora w trybie gotowości przez dłuższy czas (np. na czas wyjazdu na urlop). Pewna ilość zasilania jest zużywana nawet po wyłączeniu urządzenia za pomocą przycisku zasilania. Najlepszym rozwiązaniem jest odłączenie kabla zasilającego.



## Opis pilota

Pilot może być obsługiwany przez osoby niedowidzące, ponieważ umieszczono na nim wypukłości w kodzie Braille'a na przyciskach Power, Channel i Volume.

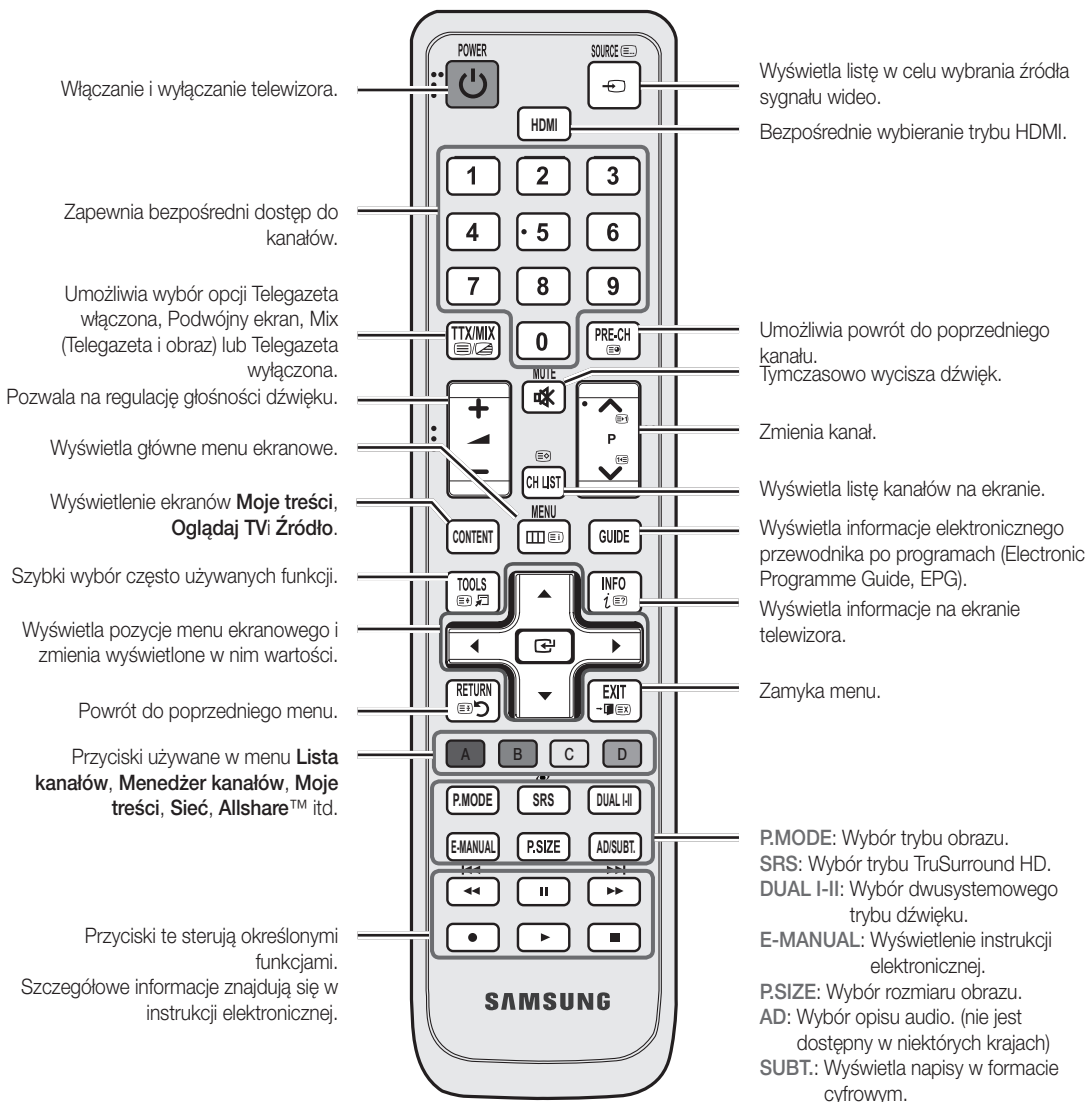

### Wkładanie baterii (rozmiar: AAA)

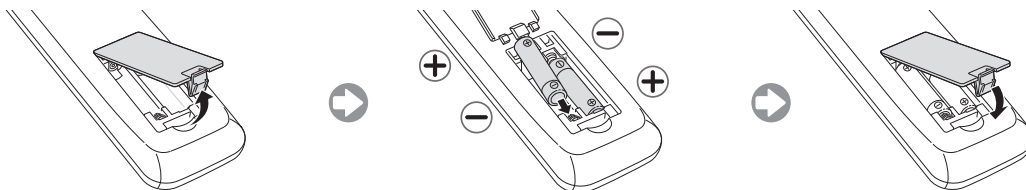

## Podłączanie anteny

Gdy zasilanie telewizora jest włączone po raz pierwszy, podstawowe ustawienia są wyświetlane automatycznie.



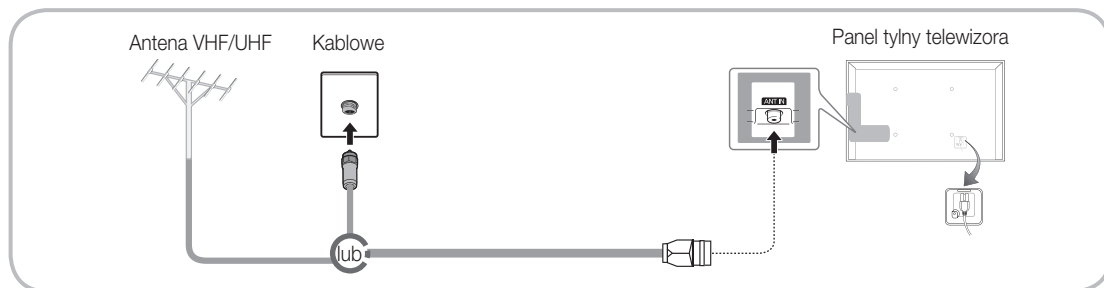

 Ustawienie fabryczne: Podłączanie zasilania i anteny.

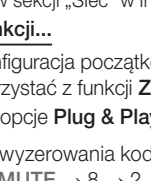

## Plug & Play (Konfiguracja wstępna)

Po włączeniu telewizora pojawi się szereg komunikatów ekranowych, które pomogą w konfiguracji podstawowych ustawień. Naciśnij przycisk **POWER** . Funkcja **Plug & Play** jest dostępna tylko wtedy, gdy dla opcji wejście wybrano ustawienie TV.

 Aby wrócić do poprzedniego menu, naciśnij czerwony przycisk.

1	Wybieranie języka	Naciśnij przycisk ▲ lub ▼, a następnie naciśnij przycisk ENTER  . Wybierz żądany język menu ekranowego.	
2	Wybieranie opcji <b>Tryb sklepowy</b> lub <b>Tryb domowy</b> .	Naciśnij przycisk ◀ lub ▶, a następnie naciśnij przycisk ENTER  . Wybierz opcję <b>Tryb domowy</b> . Opcja <b>Tryb sklepowy</b> jest przeznaczona dla sklepów. Przełączanie ustawienia telewizora z opcji <b>Tryb sklepowy</b> na <b>Tryb domowy</b> : Naciśnij przycisk głośności na telewizorze. Kiedy pojawi się menu ekranowe OSD, naciśnij i przytrzymaj przez 5 sekund przycisk MENU. <b>Tryb sklepowy</b> jest przeznaczony tylko na wystawy sklepowe. Po wybraniu go kilka funkcji będzie niedostępnych. Do użytku domowego przeznaczony jest <b>Tryb domowy</b> .	
3	Wybieranie kraju	Naciśnij przycisk ▲ lub ▼, a następnie naciśnij przycisk ENTER  . Wybierz odpowiedni kraj.  Po wybraniu odpowiedniego kraju zamieszkania w menu <b>Kraj</b> , niektóre modele mogą wymagać dalszych działań w celu ustaleniu numeru PIN.  Wprowadzony kod PIN nie może mieć postaci 0-0-0-0.	
4	Ustawianie opcji <b>Tryb zegara</b>	Wybór w opcji <b>Tryb zegara</b> ustawienia automatycznego lub ręcznego.	
5	Wybieranie anteny	Naciśnij przycisk ▲ lub ▼, a następnie naciśnij przycisk ENTER  . Wybierz opcję <b>Nazienne (Cyfrowe i Analogowe/Cyfrowe/Analogowe)</b> lub <b>Kablowe (Cyfrowe i Analogowe/Cyfrowe/Analogowe)</b> .	
6	Wybór kanału	Naciśnij przycisk ▲ lub ▼, a następnie naciśnij przycisk ENTER  . Wybierz źródło sygnału kanału do zapamiętania. Po ustawieniu źródła sygnału antenowego na opcję <b>Kablowe</b> pojawi się krok umożliwiający przypisanie numerów (częstotliwości kanałów) do poszczególnych kanałów. Aby uzyskać więcej informacji, należy zapoznać się z sekcją <b>Kanał</b> → <b>Automatyczne strojenie</b> . Aby przerwać proces zapamiętywania, naciśnij przycisk ENTER  .	
7	Miłego oglądania.	Wybierz opcję <b>Oglądaj TV</b> . Naciśnij przycisk  .  Jeśli została wybrana opcja <b>Ustawienia sieci</b> , skonfiguruj sieć. Więcej informacji znajduje się w sekcji „Sieć” w instrukcji elektronicznej.	

### Przywrócenie ustawień fabrycznych funkcji...

Wybierz opcję **System - Plug & Play** (Konfiguracja początkowa). Wprowadź czterocyfrowy kod PIN. Domyślny kod PIN to 0-0-0-0. Aby zmienić kod PIN, należy skorzystać z funkcji **Zmień kod PIN**.

W domu należy ponownie wybrać kolejno opcje **Plug & Play** (MENU → **System**), mimo że wybrano je już w sklepie.

 Jeśli nie pamiętasz kodu PIN, w celu wyzerowania kodu PIN w trybie gotowości do wartości „0-0-0-0” naciśnij przyciski na pilocie w następującej kolejności: MUTE → 8 → 2 → 4 → POWER (wł.).

## Podłączenie do urządzenia AV

Dostępne urządzenia: odtwarzacz DVD, odtwarzacz Blu-ray, odbiornik telewizji kablowej HD, dekodery telewizji satelitarnej HD (STB), magnetowid, cyfrowy system audio, amplituner, zestaw kina domowego, komputer PC

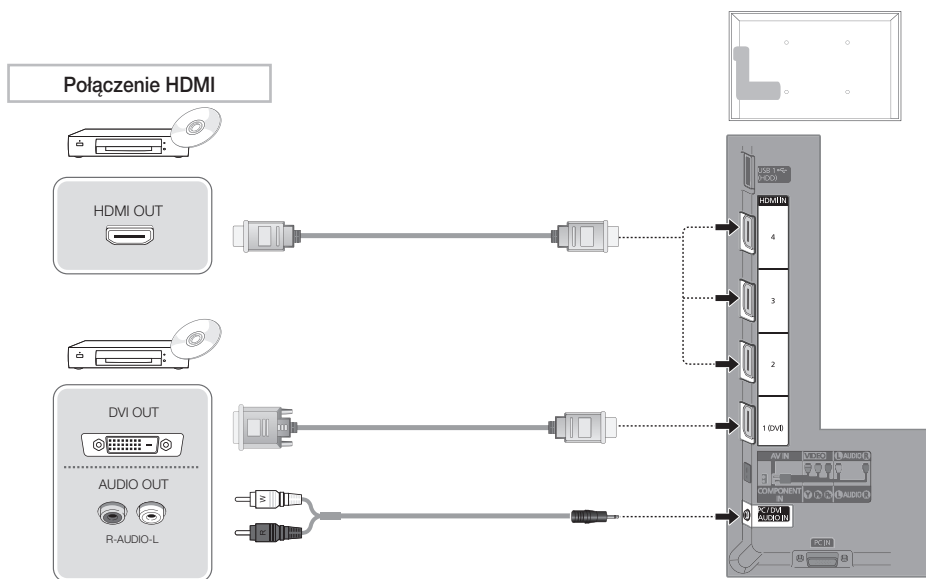

### Używanie kabla HDMI lub HDMI-DVI (do 1080i)

#### HDMI IN 1(DVI), 2, 3, 4, PC/DVI AUDIO IN

- Aby uzyskać wyższą jakość obrazu i dźwięku, podłącz urządzenie cyfrowe przy użyciu kabla HDMI.
- Kabel HDMI pozwala na przesyłanie jednocześnie obrazu i audio. Nie jest wymagane podłączenie kabla audio.
  - Aby podłączyć telewizor do urządzenia cyfrowego, które nie obsługuje wyjścia HDMI, użyj kabla HDMI/DVI i kabla audio.
- Jeśli do telewizora zostanie podłączone urządzenie zewnętrzne, które używa starszej wersji trybu HDMI, obraz może być wyświetlany niepoprawnie lub nie być w ogóle wyświetlany oraz mogą występować problemy z dźwiękiem. W takim przypadku spytaj producenta urządzenia zewnętrznego o wersję HDMI i jeśli jest starsza, poproś o aktualizację.
- Pamiętaj, aby używać kabla HDMI o grubości 14 mm lub mniej.
- Upewnij się, czy kupiony kabel HDMI ma odpowiedni certyfikat. W przeciwnym razie może być wyświetlany pusty ekran lub wystąpić błąd połączenia.
- Zalecamy użycie podstawowego kabla HDMI o wysokiej szybkości lub kabla z wbudowaną obsługą interfejsu Ethernet. To urządzenie nie obsługuje interfejsu Ethernet w kablu HDMI.

### Połączenie komponentowe

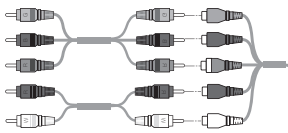
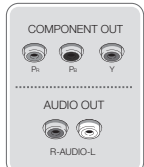
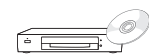

### Połączenie AV

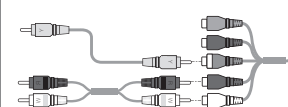
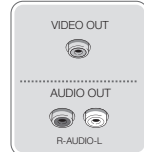
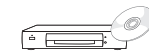

### Połączenie SCART

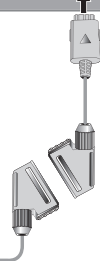
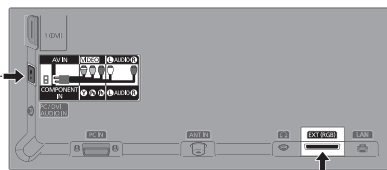
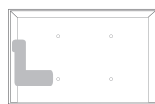

### Za pomocą kabla komponentowego (do 1080p) lub A/V (tylko 480i) oraz kabla SCART

- 🔗 W trybie **Złącze** wyjście DTV obsługuje tylko standard MPEG SD (obraz i dźwięk).
- 🔗 Aby uzyskać najlepszą jakość obrazu, zalecamy użycie złącza Component zamiast złącza A/V.

### Dostępne urządzenia: cyfrowy system audio, wzmacniacz, zestaw kina domowego

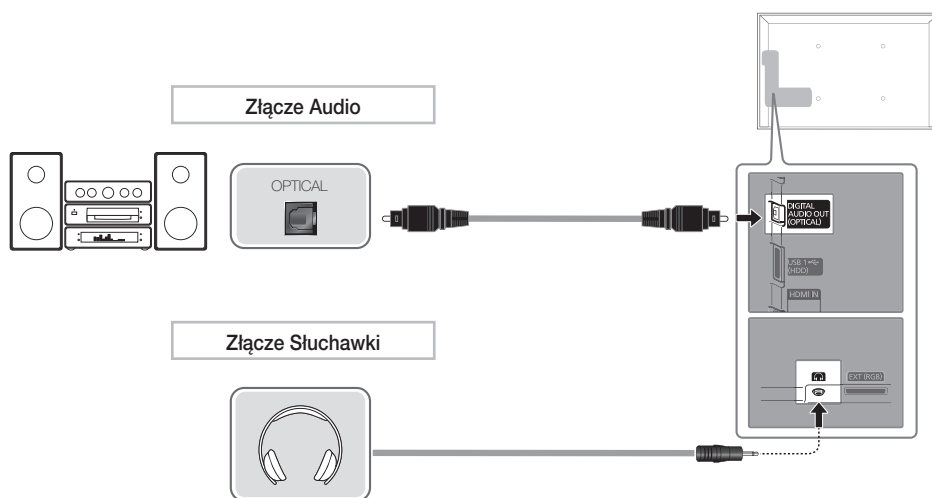

#### Przy użyciu kabla optycznego (cyfrowego) lub złącza Słuchawek

##### DIGITAL AUDIO OUT (OPTICAL)

- Po podłączeniu cyfrowego systemu audio do gniazda **DIGITAL AUDIO OUT (OPTICAL)**, zmniejsz poziom głośności w telewizorze i systemie.
- Dźwięk 5.1 jest dostępny, gdy telewizor jest podłączony do urządzenia obsługującego ten standard.
- Kiedy odbiornik (kino domowe) jest włączony, emitowany będzie dźwięk przesyłany przez złącze optyczne telewizora. Gdy w telewizorze odbierany jest cyfrowy obraz antenowy, do zestawu kina domowego będzie przesyłany dźwięk 5.1-kanalowy. Gdy źródłem jest urządzenie cyfrowe podłączone przez HDMI, takie jak odtwarzacz DVD / Blu-ray / odbiornik telewizji kablowej / dekodery telewizji satelitarnej (STB), odbiornik kina domowego będzie emitował jedynie dwukanałowy dźwięk. Jeśli chcesz korzystać z dźwięku 5.1-kanalowego, podłącz cyfrowe wyjście dźwięku z odtwarzacza DVD / Blu-ray / odbiornika telewizji kablowej / dekodera telewizji satelitarnej (STB) bezpośrednio do wzmacniacza lub zestawu kina domowego.

##### **Słuchawki** : Jeśli chcesz używać słuchawek, podłącz je do wyjścia na słuchawki w urządzeniu. Podłączenie słuchawek powoduje odłączenie głośników.

- Przy słuchawkach podłączonych do telewizora korzystanie z funkcji dźwięku może być ograniczone.
- Głośność słuchawek i głośność telewizora są regulowane osobno.

## Za pomocą kabla HDMI albo HDMI-DVI/D-sub

- ✎ Połączenie nawiązane przy użyciu kabla HDMI może nie być obsługiwane na wszystkich komputerach.
- ✎ Kabel HDMI pozwala na przesyłanie jednocześnie obrazu i audio. Nie jest wymagane podłączenie kabla audio.

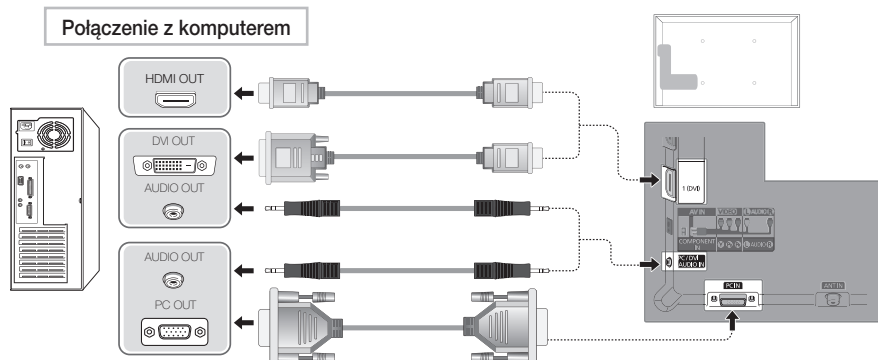

### Tryby wyświetlania (sygnał D-Sub i HDMI/DVI)

Optymalna rozdzielczość wynosi 1920 x 1080 pikseli przy częstotliwości 60 Hz.

Tryb	Rozdzielczość	Częstotliwość pozioma (kHz)	Częstotliwość pionowa (Hz)	Częstotliwość taktowania pikseli (MHz)	Polaryzacja synchronizacji (pozioma/pionowa)
IBM	640 x 350	31,469	70,086	25,175	+/-
	720 x 400	31,469	70,087	28,322	-/+
MAC	640 x 480	35,000	66,667	30,240	-/-
	832 x 624	49,726	74,551	57,284	-/-
	1152 x 870	68,681	75,062	100,000	-/-
VESA DMT	640 x 480	31,469	59,940	25,175	-/-
	640 x 480	37,861	72,809	31,500	-/-
	640 x 480	37,500	75,000	31,500	-/-
	800 x 600	37,879	60,317	40,000	+/+
	800 x 600	48,077	72,188	50,000	+/+
	800 x 600	46,875	75,000	49,500	+/+
	1024 x 768	48,363	60,004	65,000	-/-
	1024 x 768	56,476	70,069	75,000	-/-
	1024 x 768	60,023	75,029	78,750	+/+
	1152 x 864	67,500	75,000	108,000	+/+
	1280 x 1024	63,981	60,020	108,000	+/+
	1280 x 1024	79,976	75,025	135,000	+/+
	1280 x 800	49,702	59,810	83,500	-/+
	1280 x 800	62,795	74,934	106,500	-/+
	1280 x 960	60,000	60,000	108,000	+/+
	1360 x 768	47,712	60,015	85,500	+/+
	1440 x 900	55,935	59,887	106,500	-/+
1440 x 900	70,635	74,984	136,750	-/+	
1680 x 1050	65,290	59,954	146,250	-/+	
VESA DMT / DTV CEA	1920 x 1080p	67,500	60,000	148,500	+/+

### ✎ UWAGA





- Gdy chcesz podłączyć kabel HDMI/DVI, należy użyć gniazda HDMI IN 1 (DVI).
- Tryb z przeplotem nie jest obsługiwany.
- Telewizor może nie działać poprawnie, jeśli zostanie wybrany niestandardowy format wideo.
- Obsługiwane są tryby sygnału rozdzielonego oraz złożonego (kompozytowego). Funkcja synchronizacja na sygnale zieleni nie jest obsługiwana.

## Zmiana źródła sygnału

### Lista wyboru źródła

Lista służy do wyboru telewizora lub innych podłączonych do telewizora zewnętrznych źródeł sygnału, takich jak odtwarzacz DVD, Blu-ray lub dekodery telewizji satelitarnej (STB).

#### ■ TV / Złącze / PC / AV / Component / HDMI1/DVI / HDMI2 / HDMI3 / HDMI4 / USB / AllShare

-  Na ekranie Wybierz źródło podłączone źródła zostaną zaznaczone.
-  Aby wyświetlić tylko podłączone urządzenia, przejdź do sekcji **Połączono**, używając przycisku ◀ lub ▶
-  Opcje **Złącze** i **PC** są zawsze aktywne.
-  Jeśli podłączone urządzenia nie znajdują się na liście, naciśnij czerwony przycisk. Telewizor przeprowadzi wyszukiwanie podłączonych urządzeń.



SOURCE



#### Korzystanie z funkcji Edytuj nazwę

W oknie Źródło naciśnij przycisk TOOLS, a następnie ustaw żądaną nazwę zewnętrznego źródła sygnału.

#### ■ Magnetowid / DVD / Dekoder kabl. / Dekoder sat. / Przys. PVR / Odbiornik AV / Gra / Kamera / PC / DVI PC / Urządzenia DVI / TV / IPTV / Blu-ray / HD DVD / DMA: Nazwanie urządzeń podłączonych do gniazd wejściowych ułatwia wybieranie właściwego źródła sygnału.

-  Podłączając komputer PC do portu HDMI IN 1 (DVI) za pomocą kabla HDMI, należy ustawić telewizor w trybie **PC** w sekcji **Edytuj nazwę**.
-  Podłączając komputer PC do portu HDMI IN 1 (DVI) za pomocą kabla HDMI-DVI, należy ustawić telewizor w trybie **DVI PC** w sekcji **Edytuj nazwę**.
-  Podłączając urządzenia AV do portu HDMI IN 1 (DVI) za pomocą kabla HDMI-DVI, należy ustawić telewizor w trybie **Urządzenia DVI** w sekcji **Edytuj nazwę**.

#### Informacja

Funkcja pozwalająca wyświetlić szczegółowe informacje o wybranym urządzeniu zewnętrznym.

-  Aby uzyskać najlepszą jakość połączenia kablowego, upewnij się, że używane kable są maksymalnej grubości, jak podano poniżej:





- Maksymalna grubość – 0,55 cala (14 mm)

## Podłączanie do gniazda COMMON INTERFACE

#### Podłączanie adaptera kart CI

Podłącz adapter w sposób przedstawiony po prawej.

Aby podłączyć adapter kart CI, wykonaj poniższe czynności.

-  Adapter należy podłączyć przed montażem telewizora na ścianie.
1. Włóż adapter kart CI do dwóch otworów w urządzeniu **1**.
    -  Z tyłu telewizora znajdują się dwa otwory. Obok portu **COMMON INTERFACE** znajdują się dwa otwory.
  2. Podłącz adapter kart CI do portu **COMMON INTERFACE**.
  3. Włóż kartę „CI lub CI+”.

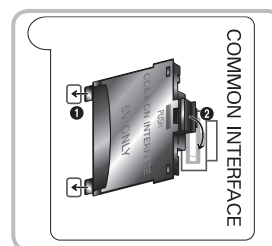

#### Korzystanie z karty „CI lub CI+”

Jeśli chcesz oglądać kanały płatne, włóż kartę „CI lub CI+”.

- Jeśli karta „CI lub CI+” nie zostanie włożona, dla niektórych kanałów zostanie wyświetlony komunikat „Scrambled Signal”.
- Przez około 2–3 minuty wyświetlany będzie komunikat o parowaniu urządzeń, zawierający numer telefonu, identyfikator karty CI lub CI+, identyfikator hosta i inne informacje. W przypadku wyświetlenia komunikatu o błędzie należy skontaktować się z dostawcą usługi.
- Po zakończeniu konfiguracji informacji dotyczących kanału wyświetlany jest komunikat „Updating Completed”, który oznacza, że lista kanałów została zaktualizowana.

#### UWAGA

- Kartę CI lub CI+ należy zakupić u lokalnego operatora sieci kablowej.
- Kartę CI lub CI+ należy wyjmować bardzo ostrożnie, ponieważ jej upuszczenie może spowodować uszkodzenie.
- Włóż kartę CI lub CI+ zgodnie ze wskazanym na niej kierunkiem.
- Umieszczenie gniazda **COMMON INTERFACE** zależy od modelu.
- Karta „CI lub CI+” nie jest dostępna w niektórych krajach, informacja na ten temat udziela autoryzowany sprzedawca.
- W przypadku problemów należy skontaktować się z usługodawcą.
- Włóż kartę „CI lub CI+”, która obsługuje bieżące ustawienia anteny. Obraz będzie zakłócony lub niewidoczny.

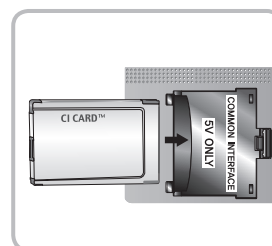

## Połączenie sieciowe

Możesz tak skonfigurować telewizor, aby korzystał z Internetu za pomocą przewodowej lub bezprzewodowej sieci lokalnej.

### Połączenie sieciowe – Bezprzewodowe

Telewizor możesz połączyć z siecią LAN przy użyciu standardowego routera lub modemu bezprzewodowego. Aby połączyć się bezprzewodowo, należy najpierw podłączyć „Adapter bezprzewodowej sieci LAN Samsung” (WIS09ABGN, WIS09ABGN2, WIS10ABGN - sprzedawany osobno) do portu USB 1 (HDD) lub USB 2 z tyłu telewizora. Zapoznaj się z poniższą ilustracją.

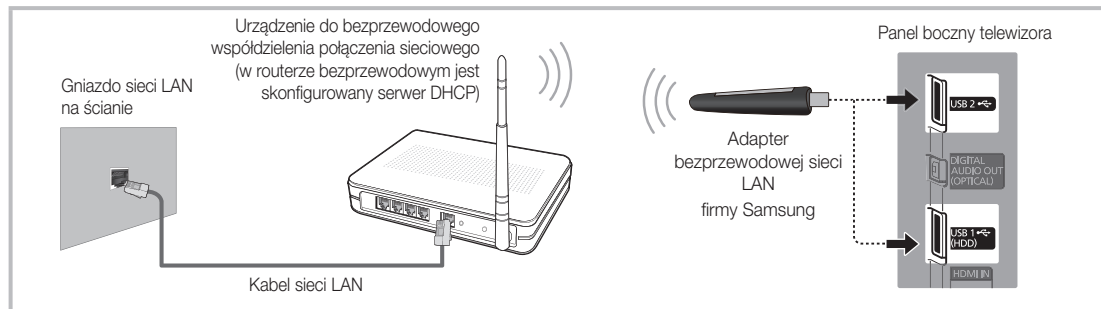

Adapter bezprzewodowej sieci LAN Samsung jest sprzedawany oddzielnie przez wybranych sprzedawców, sklepy internetowe i na stronie Samsungparts.com. Adapter sieci bezprzewodowej sieci LAN Samsung obsługuje protokoły IEEE 802.11 a/b/g i n. Firma Samsung zaleca stosowanie protokołu IEEE 802.11n. Filmy odtwarzane za pomocą połączenia IEEE 802.11 b/g mogą nie być płynnie wyświetlane.

Większość sieci bezprzewodowych dysponuje systemami zabezpieczeń, które w celu uzyskania dostępu do sieci przez punkt dostępu lub router bezprzewodowy (zazwyczaj bezprzewodowy router IP) wymuszają przesłanie przez urządzenie zaszyfrowanego kodu zabezpieczającego, nazywanego się kodem dostępu lub kluczem bezpieczeństwa.

W przypadku wybrania trybu o wysokiej przepustowości (Greenfield) 802.11n i ustawionym w routerze bezprzewodowym typie szyfrowania WEP, TKIP, TKIP-AES (WPS2Mixed), telewizor Samsung nie będzie obsługiwać połączenia w nowym standardzie Wi-Fi.

### Połączenie sieciowe – Kablowa

W zależności od konfiguracji sieci istnieją dwa sposoby podłączenia telewizora do sieci. Zostały one przedstawione poniżej:

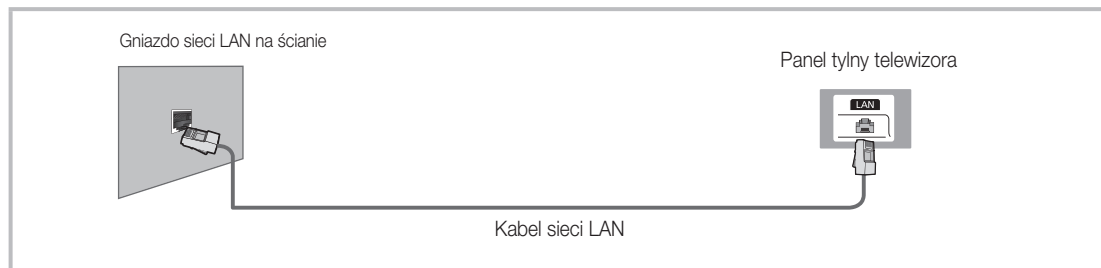
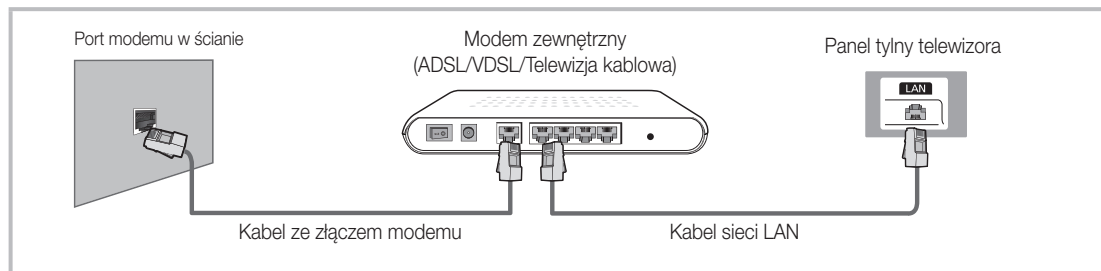

🔧 Sieć wolniejsza niż 10 Mbps nie jest obsługiwana.



# Sposób obsługi e-Manual

E-MANUAL



Informacje o funkcjach telewizora można znaleźć w **e-Manual** dla telewizora. Naciśnij przycisk **E-MANUAL** na pilocie, aby z niej skorzystać. Używając przycisków góra/dół/prawo/lewo, przesuń kursor w celu wyróżnienia kategorii i tematu, a następnie naciśnij przycisk **ENTER** . Zostanie wyświetlona żądana strona instrukcji elektronicznej.

Dostęp do instrukcji umożliwia także menu:

**MENU** → **Pomoc techniczna** → **e-Manual** → **ENTER**

Aby powrócić do menu głównego **e-Manual**, na pilocie zdalnego sterowania naciśnij przycisk **E-MANUAL**.

Opcji **Spróbuj** nie można użyć bezpośrednio, jeśli telewizor jest ustawiony na odbieranie sygnału z zewnętrznego źródła.

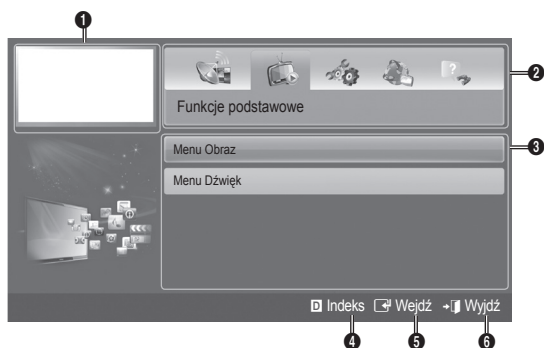

- 1 Obecnie wyświetlany film, program TV itd.
- 2 Lista kategorii. Naciśnij przycisk ◀ or ▶, aby wybrać żądaną kategorię.
- 3 Wyświetla listę podmenu. Do przesuwania kursora służą przyciski ze strzałkami na pilocie. Naciśnij przycisk **ENTER** , aby wybrać żądane podmenu.
- 4 **Niebieski (Indeks)**: Wyświetla ekran indeksu.
- 5 **Wejdz**: Wybór kategorii lub podmenu.
- 6 **Wyjdz**: Zamknięcie **e-Manual**.

Przełączanie między instrukcją elektroniczną i odpowiednimi menu ekranowymi OSD.

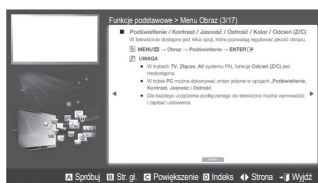

Ta funkcja nie jest włączona w niektórych menu.

## Sposób 1

1. Aby użyć menu odpowiadającego tematowi **e-Manual**, naciśnij czerwony przycisk w celu wybrania opcji **Spróbuj**.
2. Aby powrócić do ekranu **e-Manual**, naciśnij przycisk **E-MANUAL**.

## Sposób 2

1. Po wyświetleniu tematu naciśnij przycisk **ENTER** . Pojawi się monit "**Czy chcesz wykonać?**". Wybierz opcję **Tak**, a następnie naciśnij przycisk **ENTER** . Pojawi się okno ekranowe.
2. Aby powrócić do ekranu **e-Manual**, naciśnij przycisk **E-MANUAL**.

## Wyświetlanie zawartości

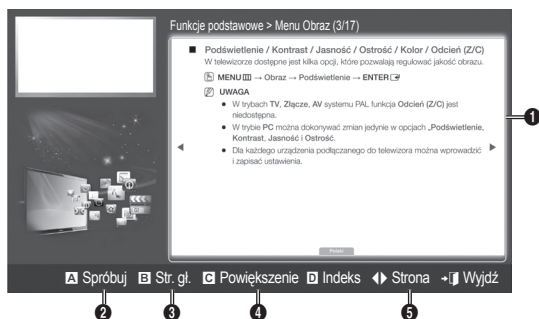

- 1 **Obszar zawartości:** Po wybraniu podmenu zostanie wyświetlona zawartość tematu. Aby przejść do poprzedniej lub następnej strony, naciśnij przycisk ◀ / ▶.
- 2 **Spróbuj:** Wyświetlenie menu ekranowego OSD odpowiadającego tematowi. Aby powrócić do ekranu **e-Manual**, naciśnij przycisk **E-MANUAL**.
- 3 **Str. gł.:** Przejście do ekranu głównego opcji **e-Manual**.
- 4 **Powiększenie:** Powiększenie ekranu. Po ekranie powiększonym można poruszać się przy pomocy przycisków ▲ / ▼.
- 5 **◀▶ (Strona):** Przejście do poprzedniej lub następnej strony.

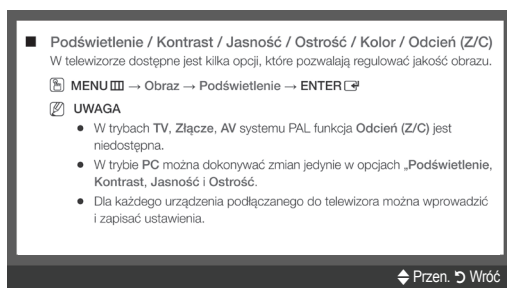

## Korzystanie z trybu Powiększenie



Wybierz opcję **Powiększenie**, a następnie naciśnij przycisk **ENTER** , aby powiększyć ekran. Po ekranie powiększonym można poruszać się przy pomocy przycisków ▲ or ▼.

 Aby powrócić do normalnego rozmiaru ekranu, naciśnij przycisk **RETURN**.

## Wyszukiwanie tematu na stronie indeksu

1. Aby wyszukać temat, naciśnij przycisk ze strzałką w lewo lub w prawo w celu wybrania litery, a następnie naciśnij przycisk **ENTER** . Zostanie wyświetlona strona indeksu zawierająca listę tematów i słów kluczowych rozpoczynających się na wybraną literę.
  2. Naciśnij przycisk ze strzałką w górę lub w dół, aby wybrać temat lub słowo kluczowe, a następnie naciśnij przycisk **ENTER** .
  3. Pojawi się strona instrukcji elektronicznej z tematem.
-  Aby zamknąć ekran **Indeks**, naciśnij przycisk **RETURN**.

## Montaż wspornika ściennego

Elementy wspornika (sprzedawane oddzielnie) umożliwiają zamontowanie telewizora na ścianie.

Szczegółowe informacje dotyczące instalacji wspornika znajdują się w instrukcji dołączonej do zestawu do montażu naściennego. Zamontowanie telewizora na ścianie przy użyciu wspornika należy zlecić technikowi.

Firma Samsung Electronics nie ponosi odpowiedzialności za uszkodzenia produktu lub obrażenia ciała powstałe w wyniku samodzielnego montażu telewizora.

### Dane techniczne zestawu do montażu naściennego (VESA)

#### Przypadek A. Instalacja wspornika naściennego firmy Samsung

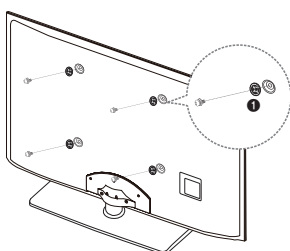

#### Przypadek B. Instalacja wspornika naściennego innego producenta

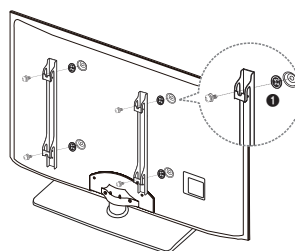

Zestaw do montażu naściennego jest sprzedawany oddzielnie.

Zainstaluj wspornik na solidnej ścianie, prostopadle do podłogi. W przypadku montażu na innych elementach i materiałach należy skontaktować się z najbliższym punktem sprzedaży. Montaż na dziurawej lub pochylej ścianie może doprowadzić do spadku urządzenia i spowodowania obrażeń ciała.

#### UWAGA

- W poniższej tabeli przedstawiono standardowe rozmiary zestawów do montażu naściennego.
- W przypadku zakupu zestawu do montażu naściennego naszej firmy dołączona jest do niego szczegółowa instrukcja obsługi i wszystkie części niezbędne do montażu.
- Nie używać śrub, które nie spełniają standardów VESA dla śrub.
- Nie należy używać wkrętów dłuższych niż standardowe, ponieważ mogą one spowodować uszkodzenie telewizora.
- W przypadku wkrętów, które nie spełniają standardowych wymagań VESA dotyczących śrub, długość wkrętów może się różnić w zależności od ich parametrów.
- Nie należy dokręcać śrub zbyt mocno, gdyż może to uszkodzić produkt lub doprowadzić do jego upadku i spowodowania obrażeń ciała. Firma Samsung nie ponosi odpowiedzialności za tego typu wypadki.
- Firma Samsung nie ponosi odpowiedzialności za uszkodzenia produktu lub obrażenia ciała powstałe w wyniku korzystania z mocowania niespełniającego standardów VESA lub nieokreślonego w specyfikacjach, a także w wyniku niezastosowania się użytkownika do instrukcji montażu produktu.
- Nie odchylać telewizora w tył o więcej niż 15 stopni.

Rodzina produktów	cale	Dane VESA (A * B)	Standardowy wkręt	Liczba
Telewizory LED	32-40	200 X 200	M8	4
	46-55	400 X 400		

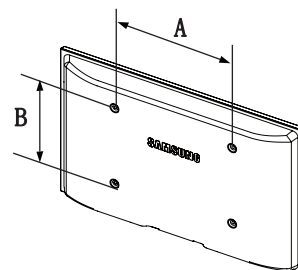



Nie należy instalować zestawu do montażu naściennego, kiedy telewizor jest włączony. Może to spowodować obrażenia ciała powstałe w wyniku porażenia prądem.

## Rozwiązywanie problemów

Jeśli wygląda na to, że występuje problem z telewizorem, przejrzyj najpierw tę listę możliwych problemów i rozwiązań. Jeśli żadne z tych rozwiązań nie dotyczy danego problemu, prosimy o odwiedzenie strony [www.samsung.com](http://www.samsung.com) i kliknięcie łącza Wsparcie lub o kontakt telefoniczny z centrum obsługi klienta.

Problemy	Rozwiązania i wyjaśnienia
Telewizor nie włącza się.	<ul style="list-style-type: none"><li>• Sprawdź, czy kabel zasilający jest prawidłowo podłączony zarówno do telewizora, jak i gniazdka elektrycznego.</li><li>• Sprawdź, czy gniazdko elektryczne jest sprawne.</li><li>• Naciśnij przycisk POWER na telewizorze, aby upewnić się, że pilot zdalnego sterowania działa prawidłowo. Jeśli telewizor włączy się, przejdź poniżej do części „Pilot zdalnego sterowania nie działa”.</li></ul>
Nie widać obrazu/filmu.	<ul style="list-style-type: none"><li>• Sprawdź połączenia kabli (odłącz i połącz ponownie wszystkie kable pomiędzy telewizorem a urządzeniami zewnętrznymi).</li><li>• Ustaw wyjścia wideo w urządzeniu zewnętrznym (dekoderze, odtwarzaczu DVD, Blu-ray itp.), tak aby były zgodne z wejściami w telewizorze. Na przykład jeśli wyjściem zewnętrznego urządzenia jest HDMI, należy podłączyć to urządzenie do wejścia HDMI w telewizorze.</li><li>• Sprawdź, czy podłączone urządzenia są włączone.</li><li>• Upewnij się, że w telewizorze zostało wybrane właściwe źródło, naciskając przycisk SOURCE na pilocie zdalnego sterowania.</li><li>• Uruchom ponownie podłączone urządzenie, wpinając raz jeszcze kabel zasilający.</li></ul>
Pilot nie działa.	<ul style="list-style-type: none"><li>• Wymień baterie w pilocie i włóż je zgodnie z oznaczeniami biegunów (+/-).</li><li>• Wyczyść okienko transmisyjne czujnika znajdujące się w górnej części pilota.</li><li>• Skieruj pilota bezpośrednio na telewizor z odległości 1,5–2 m.</li></ul>
Pilot zestawu do telewizji kablowej/ dekodera telewizji satelitarnej nie włącza telewizora ani nie reguluje jego głośności.	<ul style="list-style-type: none"><li>• Zaprogramuj pilota zestawu/dekodera do obsługi telewizora. Kod do telewizora SAMSUNG można znaleźć w instrukcji obsługi dekodera.</li></ul>

 Optymalne warunki działania telewizora można zapewnić, aktualizując jego oprogramowanie za pomocą USB do najnowszej wersji dostępnej w witrynie internetowej ([samsung.com](http://samsung.com) -> Support -> Downloads).

 Panel TFT LED wykorzystuje ekran składający się z subpikseli, których wytworzenie wymaga bardzo skomplikowanej technologii. Mimo tego na ekranie może występować kilka jasnych lub ciemnych pikseli. Nie mają one negatywnego wpływu na działanie urządzenia.

## Licencja



## Lista funkcji

Wysokiej jakości interfejs cyfrowy i funkcje sieciowe: Dzięki wbudowanemu cyfrowemu tunerowi HD można oglądać nieabonamentowe programy HD bez odbiornika telewizji kablowej lub dekodera telewizji satelitarnej.

### Moje treści

Umożliwia odtwarzanie plików dźwiękowych i obrazów i filmów wideo zapisanych na urządzeniu USB.

### AllShare™

Funkcja AllShare™ umożliwia połączenie telewizora i zgodnych modeli telefonów komórkowych / urządzeń firmy Samsung za pośrednictwem sieci.

### Anynet+ (HDMI-CEC)

Pozwala na sterowanie pilotem do telewizora wszystkimi podłączonymi urządzeniami firmy Samsung obsługującymi tę funkcję.

## Przechowywanie i konserwacja

 Po usunięciu naklejki z ekranu telewizora, oczyść pozostałości i zacznij oglądać telewizję.

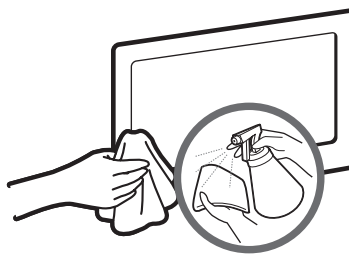
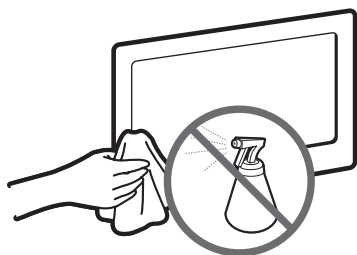

Powierzchni produktu nie należy spryskiwać bezpośrednio wodą lub środkiem czyszczącym. Dostanie się do produktu dowolnego płynu może spowodować awarię, pożar lub porażenie prądem.

Produkt należy czyścić miękką szmatką zwilżoną niewielką ilością wody.

## Dane techniczne

Rozdzielczość	1920 x 1080	
Uwagi dotyczące warunków pracy		
Temperatura robocza	0°C – 40°C (50°F – 104°F)	
Wilgotność w miejscu pracy	10%-80%, bez kondensacji	
Temperatura w miejscu przechowywania	-20°C – 45°C (-4°F – 113°F)	
Wilgotność w miejscu przechowywania	5%-95%, bez kondensacji	
Systemy telewizyjne	Analogowe: B/G, D/K, L, I (w zależności od wybranego kraju) Cyfrowe: DVB-T/DVB-C	
System kolorów/obrazu	Analogowe: PAL, SECAM, NTSC-4.43, NTSC-3.58, PAL60 Cyfrowe: MPEG-2 MP@ML, MPEG-4, H.264/AVC MP@L3, MP@L4.0, HP@L4.0	
System dźwięku	BG, DK, L, NICAM, MPEG1, DD, DD+, HEAAC	
HDMI IN	Obraz: 1080 24p, 1080p, 1080i, 720p, 576p, 480p Dźwięk: Dwukanałowy liniowy PCM 32/44,1/48 kHz, 16/20/24-bitowy.	
Obrót na podstawie (w lewo i w prawo)	-20° ~ 20°	
Nazwa modelu	HE40A	HE46A
Rozmiar ekranu	40 cale	46 cale
Dźwięk (Wyjście)	10 W X 2	
Wymiary (szer. x głęb. x wys.)		
Korpus	921,2 X 29,9 X 536,1 (mm)	1056,3 X 29,9 X 612,3 (mm)
Waga	10,5 kg	12,5 kg

 Konstrukcja oraz dane techniczne mogą ulec zmianie bez uprzedniego powiadomienia.

 Informacje dotyczące źródła zasilania i zużywanej mocy można znaleźć na tabliczce znamionowej produktu.

# Mer information om hur du använder e-Manual (sid.13)

Siffror och bilder i den här bruksanvisningen är endast för referens och kan skilja sig från den verkliga produkten. Produktdesign och -specifikationer kan ändras utan föregående meddelande.

## Viktig garantiinformation om visningsformat

1. Funktionalitet som är relaterat till Digital TV(DVB) är endast tillgängligt i länder/områden där DVB-T (MPEG2 och MPEG4 AVC) digitala signaler sänds eller där du har åtkomst till en kompatibel DVB-C(MPEG2 och MPEG4 AAC) kabel-tv-tjänst. Kontakta din lokala återförsäljare angående möjligheten att ta emot DVB-T- eller DVB-C-signal.
2. DVB-T är DVB EU-konsortiumstandard för sändningen av digital, satellit-tv och DVB-C är sändning av TV via kabel. Vissa differentierade funktioner som EPG (Electric Programme Guide), VOD (Video On Demand) etc. är inte inkluderade i den här specifikationen. De fungerar inte just nu.
3. Även om den här TV:n uppfyller de senaste standarderna för DVB-T och DVB-C [augusti, 2008] kan inte framtida kompatibilitet med DVB-T digital markbunden sändning och DVB-C digitalkabelsändning garanteras.
4. Beroende på vilket land/område som TV:n används i kan vissa kabel-tv-leverantörer ta extra avgifter för en sådan tjänst och du kanske måste ingå ett avtal med företaget.
5. Vissa digital-TV-funktioner kanske inte är tillgängliga i vissa länder eller regioner och DVB-C kanske inte fungerar som de ska med alla kabel-tv-leverantörer.
6. För ytterligare information, kontakta ditt lokala kundcenter för Samsung.

 TV:ns mottagningskvalitet kan variera beroende på olika sändningssätt i olika länder. Kontrollera TV:ns prestanda hos din lokala SAMSUNG- auktoriserade återförsäljare eller hos Samsungs kundcenter för att se om den kan förbättras genom att omkonfigurera TV-inställningarna.

## Stillbildsvarning

Undvik att visa stillbilder (t.ex. jpeg-filer) eller andra objekt som ligger stilla på skärmen (t.ex. programlogotyper, bilformat med panorama eller 4:3, eller aktieinformation längst ner på skärmen). Om stillbilder visas för länge kan det orsaka spökbilder på LED-skärmen och det kan påverka bildkvaliteten. För att minska risken för detta ska du följa rekommendationerna nedan:

- Titta inte på samma TV-kanal under längre perioder.
- Försök alltid att visa en bild i helskärm, använd TV:ns inställning för bildformat för bästa möjliga matchning.
- Minska värdena för ljusstyrka och kontrast till minimikravet för att få önskad bildkvalitet, överdrivet höga värden kan skynda på brännprocessen.
- Använd de TV-funktioner som utformade speciellt för att minska bild- och skärnbränning, mer information finns i bruksanvisningen.



### Korrekt avfallshandling av produkten (Elektriskt och elektroniskt avfall)

#### (Gäller i Europeiska unionen och andra länder i Europa med separata insamlingsystem)

Märkningen på produkten, tillbehören eller dokumentationen anger att produkten och dess elektroniska tillbehör (t.ex. laddare, headset, USB-kabel) inte får slängas i hushållssoporna vid livsslut. För att förhindra skada på miljön eller den mänskliga hälsan är det viktigt att sortera utrustningen från andra typer av avfall. Hemmaanvändare skall antingen kontakta sin återförsäljare, eller den lokala renhållningsmyndigheten för att få information om hur och var de kan göra sig av med produkten på ett säkert sätt. Företagsanvändare skall kontakta sina leverantörer och kontrollera vilka regler som anges på köpekontraktet. Den här produkten och dess elektroniska tillbehör får inte blandas med andra kommersiella avfallstyper.



### Korrekt avfallshandling av batterierna i produkten

#### (Gäller i Europeiska unionen och andra länder i Europa med separata batteriinsamlingsystem)

Märkningen på batteriet, bruksanvisningen eller förpackningen anger att batteriet i den här produkten inte får slängas bland hushållssoporna vid livsslut. Om märkning med de kemiska symbolerna Hg, Cd eller Pb finns anger det att batteriet innehåller kvicksilver, kadmium eller bly som överskrider referensnivåerna enligt EU-direktivet 2006/66. Om batterierna inte avfallshandteras på rätt sätt kan de orsaka skador på miljön och på den mänskliga hälsan. För att skydda våra naturresurser och främja återvinning ska batterierna lämnas till det lokala batteriinsamlingsystemet.

## Tillbehör

 Försäkra dig om att följande delar följer med din TV. Kontakta din återförsäljare om det saknas något.

 Produktens färg och form kan variera beroende på modell.

 Kablar som inte medföljer i förpackningen kan köpas separat.

 **VARNING! MONTERA ORDENTLIGT SÅ ATT ENHETEN INTE LOSSNAR**

- Fjärrkontroll och batterier (AAA x 2)
- Bruksanvisning
- Garantibevis

- Strömsladd
- Rengöringstrasa



- Hållarring (4EA)

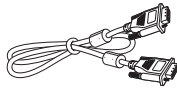

- D-Sub Kabel



- CI-kortadapter

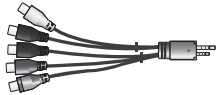

- Komponent/AV-adapter



- Scartadapter



- Kabelhållarstativ

 En administrationsavgift kan tillkomma om

(a) En tekniker tillkallas och det inte är något fel på produkten.

(t.ex. om du inte har läst den här bruksanvisningen).

(b) Du tar med produkten till ett reparationscenter och det inte finns något fel på produkten.



(t.ex. om du inte har läst den här bruksanvisningen).

 Beloppet på en sådan administrationsavgift informeras före arbetet sker eller hembesöket görs.

## Visa kontrollpanelen

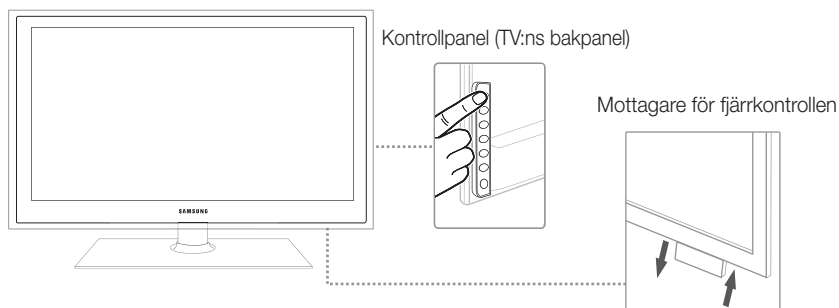
 Produktens färg och form kan variera beroende på modell.



Mottagare för fjärrkontrollen	Fjärrkontrollens sensor visas om du drar ned den högra nedre delen av TV:n.
Strömindikator	Blinkar och stängs av när strömmen är på och tänds i standbyläge.
SOURCE 	Växlar mellan alla tillgängliga ingångskällor. På skärmenyn används den här knappen när du använder ENTER  på fjärrkontrollen.
MENU 	Visar skärmeny, OSD (on screen display=skärmspråk) med TV:ns funktioner.
+ ◀ ▶ -	Justerar volymen. I OSD använder du knapparna + ◀ ▶ - som du använder knapparna ◀ och ▶ på fjärrkontrollen.
^ ▼ ▲ ▽	Byter kanal. I OSD använder du knapparna ^ ▼ ▲ ▽ som du använder knapparna ▼ och ▲ på fjärrkontrollen.
⏻ (Power)	Slår på och stänger av TV:n

### Standbyläge

Låt inte TV:n vara i standbyläget under en längre tid (t.ex. när du är på semester). Apparaten drar ström även när strömknappen är avstängd. Det bästa är att dra ur strömsladden.



## Översikt över fjärrkontrollen

Detta är en speciell fjärrkontroll för synskadade, den har blindskrift på knappen Power samt kanal- och volymknapparna.

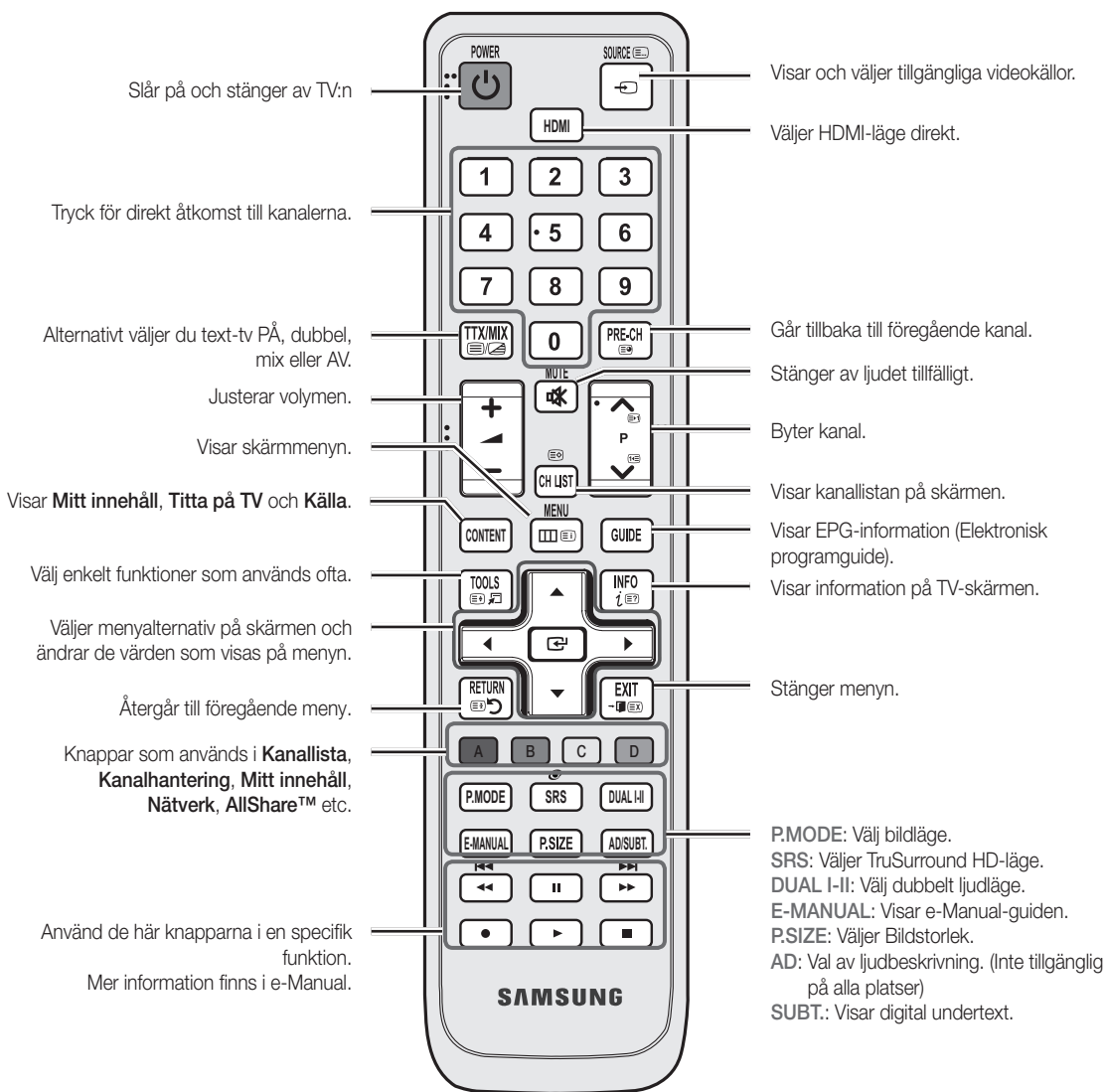

### Sätta i batterier (batteristorlek: AAA)

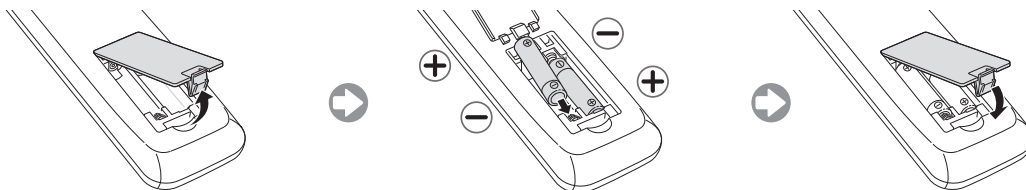

## Ansluta till en antenn

När TV:n slås på för första gången visas grundinställningar automatiskt.



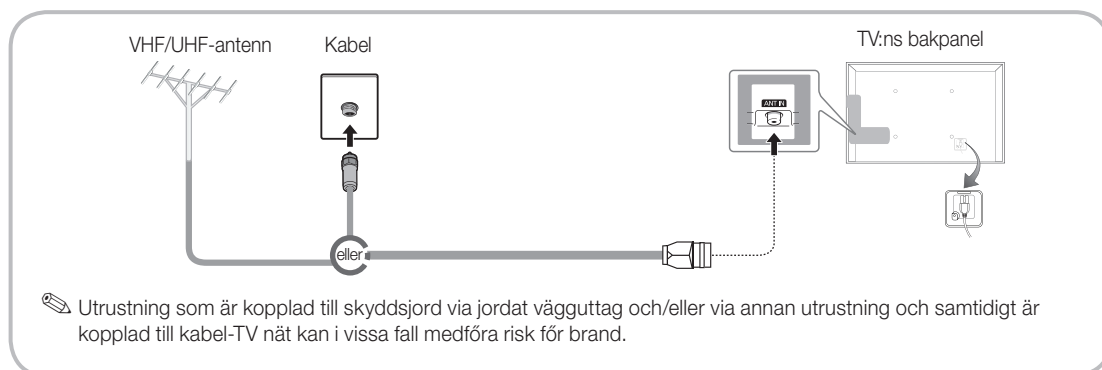



 Förinställning: Ansluta ström och antenn.



## Plug & Play (initial inställning)

När TV:n slås på första gången visas en sekvens med uppmaningar på skärmen som hjälper dig att konfigurera grundinställningarna. Tryck på knappen **POWER** . **Plug & Play** är endast tillgänglig när källan ingångar är inställd på TV:n.

 Tryck på den röda knappen för att återgå till föregående steg.

1	Välja språk	Tryck på knappen ▲ eller ▼ och sedan på knappen ENTER  .	
2	Välja <b>Butiksdemo</b> eller <b>Hemmabruk</b>	Tryck på knappen ◀ eller ▶ och sedan på knappen ENTER  .	
3	Välja land	Tryck på knappen ▲ eller ▼ och sedan på knappen ENTER  .	
4	Ställa in <b>Klockläge</b>	Ställ in <b>Klockläge</b> automatiskt eller manuellt.	
5	Välja antenn	Tryck på knappen ▲ eller ▼ och sedan på knappen ENTER  .	
6	Välja kanal	Tryck på knappen ▲ eller ▼ och sedan på knappen ENTER  .	
7	Njut av TV-tittandet!	Välj <b>Titta på TV</b> . Tryck på knappen ENTER  .	

 Om du väljer **Nätverksinställning** ska du ange nätverket. För mer information, se avsnittet för "Nätverk" i e-Manual.

### Om du vill återställa denna funktion ...

Välj **System** - **Plug & Play** (initial inställning). Ange din 4-siffriga PIN-kod. Standard-PIN-koden är "0-0-0-0". Om du vill ändra PIN-koden använder du funktionen **Ändra PIN**.

Du ska göra **Plug & Play** ((MENU → **System**) igen hemma även om du gjorde det i butiken.

 Om du har glömt PIN-numret trycker du på fjärrkontrollens knappar i följande ordning, vilket återställer PIN-numret till "0-0-0-0": **MUTE** → 8 → 2 → 4 → **POWER** (på).

## Ansluta till en AV-enhet

Tillgängliga enheter: DVD, Blu-ray-spelare, HD-kabelbox, HD STB (digital-TV-box) satellitmottagare, video, digitalt ljudsystem, förstärkare, DVD-hemmabio, dator

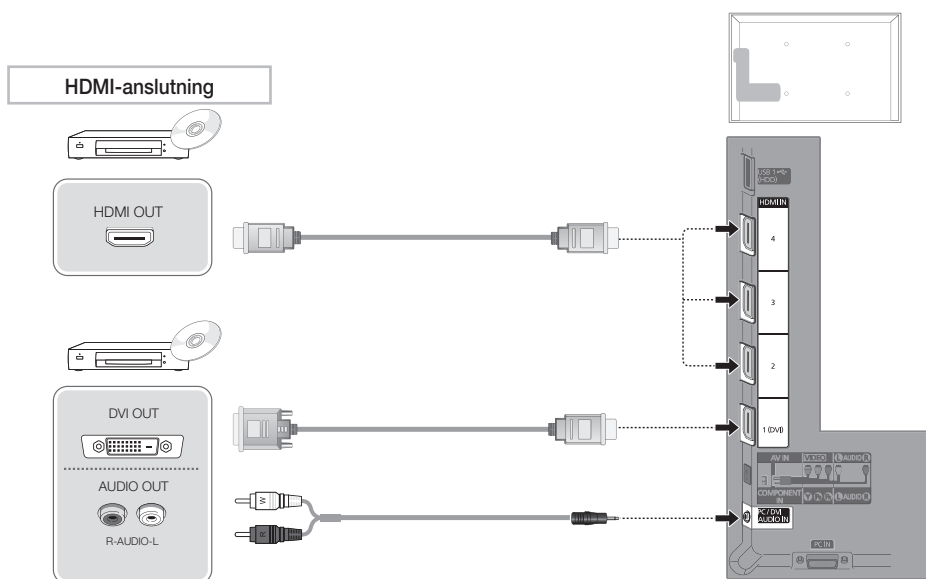

### Använda en HDMI- eller en HDMI- till DVI-kabel (upp till 1080p)

#### HDMI IN 1(DVI), 2, 3, 4, PC/DVI AUDIO IN

- Anslut till en digital enhet med en HDMI-kabel för att få bättre ljud- och bildkvalitet.
- En HDMI-kabel stöder digitala video- och ljudsignaler, därför krävs ingen ljudkabel.
  - För att ansluta TV:n till en digital enhet som inte stöder HDMI ska du använda en HDMI/DVI och ljudkabel.
- Bilden kanske inte visas normalt (om den visas alls) eller så kanske inte ljudet fungerar om en extern enhet med en äldre version av HDMI-läget ansluts till TV:n. Om detta problem uppstår ska du kontakta den externa enhetens tillverkare och höra om det går att uppgradera HDMI-versionen.
- Kontrollera att HDMI-kabeln är 14 mm tjock, eller mindre.
- Se till att du köper en certifierad HDMI-kabel. Annars kanske inte bilden visas eller så kan det inträffa ett anslutningsfel.
- En grund-höghastighets HDMI-kabel eller en med ethernet rekommenderas. Den här produkten stöder inte ethernet-funktion via HDMI.

### Komponentanslutning

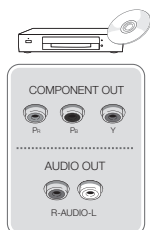

### AV-anslutning

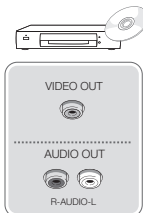

### SCART-anslutning

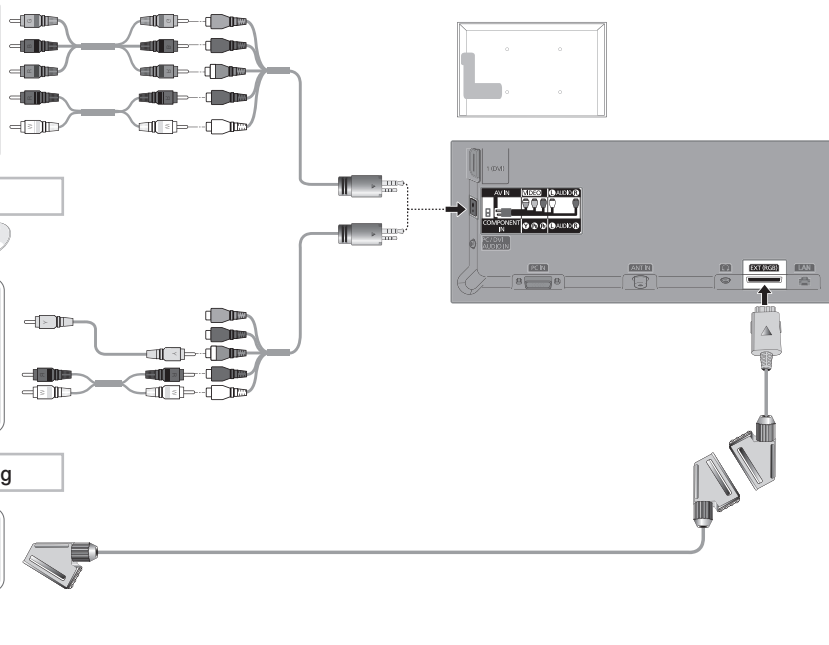
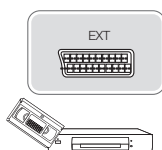

**Använda en komponentkabel (upp till 1080p) eller Audio/Video-kabel (endast 480i) och använda en Scart-kabel**

I Ext.-läge stöder DTV Out endast MPEG SD Video och Audio.

För bästa bildkvalitet rekommenderas komponentanslutningen framför A/V-anslutningen.

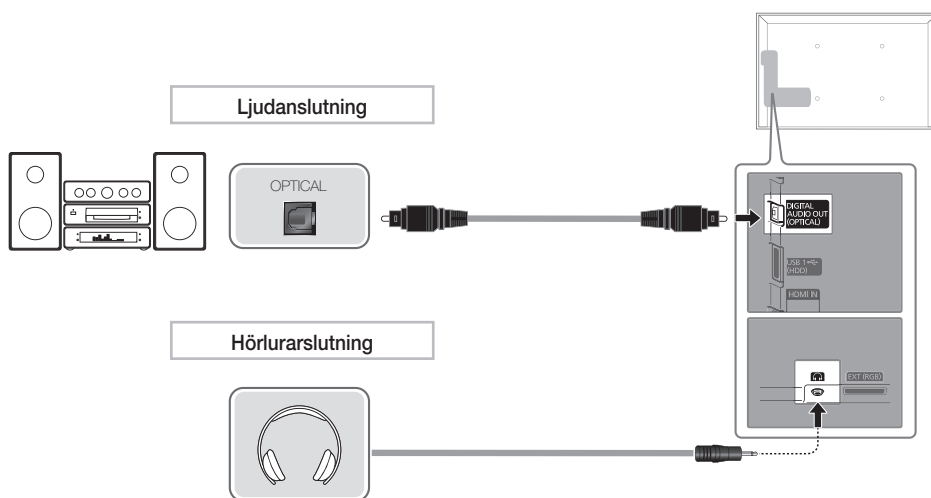

### Tillgängliga enheter: Digitalt ljudsystem, förstärkare, DVD-hemmabio



#### Använda optisk (digital) anslutning eller hörlurar

##### DIGITAL AUDIO OUT (OPTICAL)

- När ett digitalt ljudsystem ansluts till uttaget **DIGITAL AUDIO OUT (OPTICAL)** sänks volymen på både TV:n och systemet.
- 5.1 CH (kanals) ljud är tillgängligt när TV:n är ansluten till en extern enhet som stöder 5.1 CH.
- När mottagaren (hemmabio) är inställd till på kan du höra ljud från TV:ns optiska uttag. När TV:n tar emot en DTV-signal skickar TV:n ut 5.1-kanalsljud till hemmabios mottagare. När källan är en digital komponent, såsom en DVD/Blu-Ray-spelare/kabel-TV-box/STB (digital-TV-box) satellitmottagare och är ansluten till TV:n via HDMI kommer endast 2-kanalsljud att höras från hemmabiomottagaren. Om du vill ha 5.1-kanalsljud ska du ansluta den digitala ljudutgången från DVD/Blu-ray-spelare / kabelbox / STB satellitmottagare direkt till en förstärkare eller hemmabio.

 **Hörlurar** : Du kan ansluta hörlurarna till hörlursuttaget på setet. När hörlurar är anslutna kopplas ljudet från de inbyggda högtalarna bort.

- Ljutfunktionen kan vara begränsad vid anslutning av hörlurar till TV:n.
- Volymen i hörlurarna och TV-volymen justeras på olika sätt.

## Använda en HDMI-kabel eller en HDMI- till DVI-kabel eller en D-sub-kabel

- ✎ Anslutning genom HDMI-kabeln kanske inte stöds beroende på datorn.
- ✎ En HDMI-kabel stöder digitala video- och ljudsignaler, därför krävs ingen ljudkabel.

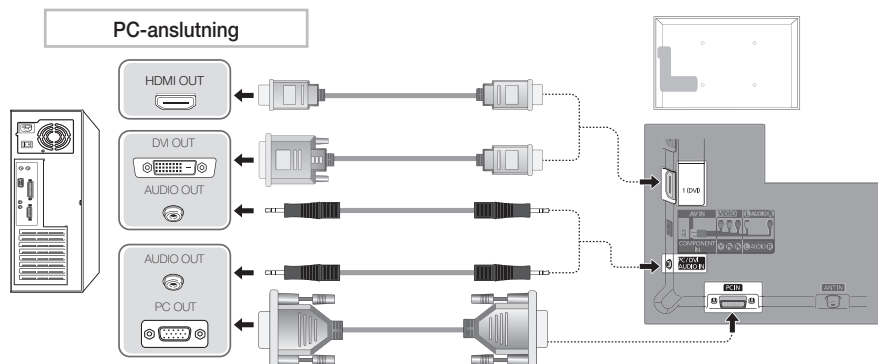

### Visningslägen (D-Sub- och HDMI/DVI-ingång)

Optimal upplösning är 1920 X 1080 @ 60 Hz.

Läge	Resolution	Horisontal frekvens (kHz)	Vertikal frekvens (Hz)	Pixlar, klockhastighet (MHz)	Synkparitet (H/V)
IBM	640 x 350	31.469	70.086	25.175	+/-
	720 x 400	31.469	70.087	28.322	-/+
MAC	640 x 480	35.000	66.667	30.240	-/-
	832 x 624	49.726	74.551	57.284	-/-
	1152 x 870	68.681	75.062	100.000	-/-
VESA DMT	640 x 480	31.469	59.940	25.175	-/-
	640 x 480	37.861	72.809	31.500	-/-
	640 x 480	37.500	75.000	31.500	-/-
	800 x 600	37.879	60.317	40.000	+/+
	800 x 600	48.077	72.188	50.000	+/+
	800 x 600	46.875	75.000	49.500	+/+
	1024 x 768	48.363	60.004	65.000	-/-
	1024 x 768	56.476	70.069	75.000	-/-
	1024 x 768	60.023	75.029	78.750	+/+
	1152 x 864	67.500	75.000	108.000	+/+
	1280 x 1024	63.981	60.020	108.000	+/+
	1280 x 1024	79.976	75.025	135.000	+/+
	1280 x 800	49.702	59.810	83.500	-/+
	1280 x 800	62.795	74.934	106.500	-/+
	1280 x 960	60.000	60.000	108.000	+/+
1360 x 768	47.712	60.015	85.500	+/+	
1440 x 900	55.935	59.887	106.500	-/+	
1440 x 900	70.635	74.984	136.750	-/+	
1680 x 1050	65.290	59.954	146.250	-/+	
VESA DMT/DTV CEA	1920 x 1080p	67.500	60.000	148.500	+/+

### ✎ OBS!

- Vid en HDMI-/DVI-kabelanslutning måste du använda HDMI IN 1(DVI)-uttaget.
- Läget för radsprång kan inte användas.
- Om ett videofORMAT som inte är standard väljs, kan det hända att enheten inte fungerar som den ska.
- Separat läge och kompositläge stöds. SOG(Sync On Green) stöds inte.

# Ändra ingångskällan

## Källista

Används för att välja TV eller annan extern ingångskälla såsom DVD/Blu-ray-spelare/kabelbox/STB satellitmottagare som är ansluten till TV:n.

### ■ TV / Ext. / PC / AV / Component / HDMI1/DVI / HDMI2 / HDMI3 / HDMI4 / USB / AllShare

 I Källista markeras anslutna ingångar.

 Om du bara vill se anslutna enheter går du till **Ansluten** genom att använda ◀ eller ▶ .

 **Ext.** och **PC** är alltid aktiverade.

 Om de anslutna externa enheterna inte är markerade ska du trycka på den röda knappen. TV:n söker efter anslutna enheter.

SOURCE



### Så här redigerar du namnet

I Källa trycker du på knappen **TOOLS** och sedan kan du ställa in de externa ingångskällor du vill ha.

### ■ VCR / DVD / Digitalbox / Satellitmottagare / PVR STB / AV-mottagare / Spel / Videokamera / PC / DVI PC / DVI-enheter / TV / IPTV / Blu-ray / HD DVD / DMA: Namnge den enhet som är ansluten insignal-ingången för att det skall bli lättare för dig att välja ingångskälla.

 När du ansluter en dator till porten **HDMI IN1 (DVI)** med HDMI-kabeln ska du ställa in TV:n på läget **PC** under **Ändra namn**.

 När du ansluter en dator till porten **HDMI IN1 (DVI)** med HDMI- till DVI-kabeln ska du ställa in TV:n på läget **DVI PC** under **Ändra namn**.

 När du ansluter en dator till porten **HDMI IN1 (DVI)** med HDMI- till DVI-kabeln ska du ställa in TV:n på läget **DVI-enheter** under **Ändra namn**.

### Information

Du kan se detaljerad information om den valda externa enheten.

 För att få bästa kabelanslutningen till den här produkten ska du se till att använda kablar med maximal tjocklek enligt nedan:



- Maximal tjocklek - 0,55 tum (14mm)

## Ansluta till en COMMON INTERFACE-plats

### Installera CI-kortadaptern

Installera adaptorn så som visas till höger.

Om du vill ansluta CI CARD-adaptorn ska du följa stegen nedan.

 Se till att du installerar adaptorn innan du monterar TV:n på en vägg.

1. För in CI CARD-adaptorn i de båda hålen på produkten  .

 Titta efter de två hålen på TV:ns baksida. A två hål finns vid **COMMON INTERFACE**-porten.

2. Anslut CI CARD-adaptorn till **COMMON INTERFACE**-porten.

3. Mata in "CI eller CI+ CARD".

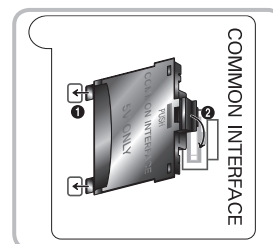

### Använda "CI eller CI+ CARD"

För att kunna titta på betalkanaler måste "CI eller CI+ CARD" matas in.

- Om du inte matar in "CI eller CI+ CARD" kommer vissa kanaler att visa meddelandet "Förvrängd signal".
- Information som bland annat omfattar ett telefonnummer, "CI eller CI+ CARD" ID, värd-ID och annan information som visas i ungefär 2-3 minuter. Om ett felmeddelande visas kontakta du tjänsteleverantören.
- När konfigurationen av kanalinformationen slutförts visas meddelandet "Updating Completed", vilket innebär att kanallistan uppdaterats.

### OBS!

- Du behöver ett "CI eller CI+ CARD" från en lokal kabeltjänsteleverantör.
- Ta ut "CI eller CI+ CARD" genom att försiktigt dra ut det för hand. Om du tappar "CI eller CI+ CARD" kan det skadas.
- Sätt i "CI eller CI+ CARD" i pilens riktning på kortet.
- Placeringen av platsen **COMMON INTERFACE** kan variera beroende på modell.
- "CI eller CI+ CARD" stöds inte i alla länder och regioner, kontrollera med din auktoriserade återförsäljare.
- Om du har några problem ska du kontakta ett serviceställe.
- Mata in "CI eller CI+ CARD" som stöder de aktuella antenninställningarna. Skärmen blir förvriden eller syns inte.

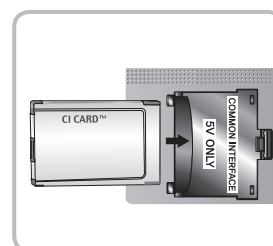

## Nätverksanslutning

Du kan ställa in din TV så att den kan få tillgång till Internet via ditt lokala nätverk (LAN) med en trådlös anslutning eller anslutning via kabel.

### Nätverksanslutning - Trådlös

Du kan ansluta din TV till nätverket via en trådlös router av standardtyp eller modem. Om du vill ansluta trådlöst måste du först koppla in en "Samsung Wireless LAN Adapter" (WIS09ABGN, WIS09ABGN2, WIS10ABGN - säljs separat) i någon av portarna USB 1 (HDD) eller USB 2 på TV:ns baksida. Se bilden nedan.

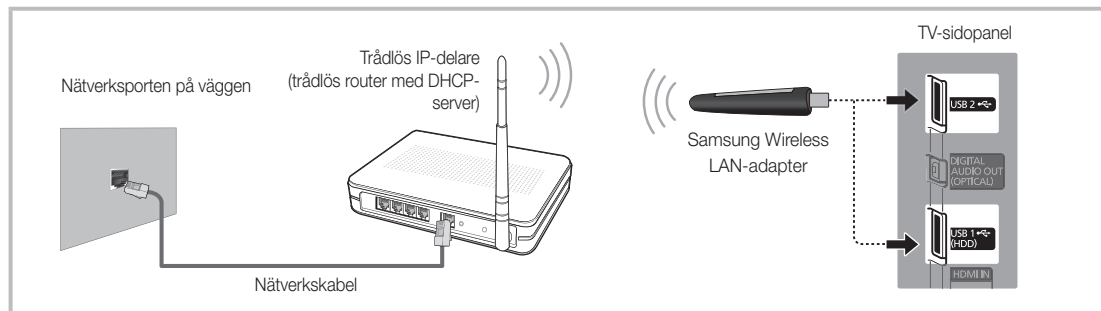

Samsungs trådlösa nätverksadapter säljs separat och erbjuds av utvalda återförsäljare, E-handelsplatser och Samsungparts.com. Samsungs trådlösa nätverksadapter stöder IEEE 802.11a/b/g och n-kommunikationsprotokoll. Samsung rekommenderar användning av IEEE 802.11n. När du spelar video över en IEEE 802.11b/g-anslutning kanske inte videon visas i så bra kvalitet.

De flesta trådlösa nätverkssystem införlivar ett säkerhetssystem som kräver enheter med åtkomst till nätverket via en åtkomstpunkt eller AP (vanligtvis en trådlös IP-delare) för att sända krypterad säkerhetsskod som kallas en trådlös nyckel.

Om läget för Pure High-genomströmning (Greenfield) 802.11n väljs och krypteringstypen är inställd på WEP, TKIP eller TKIP-AES (WPS2Mixed) för din trådlösa router så stöder inte Samsung-TV-apparater en anslutning i enlighet med nya Wi-Fi-certifieringsspecifikationer.

### Nätverksanslutning - Kabel

Det finns två sätt att ansluta TV:n till nätverket med kabel, beroende på nätverksinställningar. Dessa illustreras nedan:

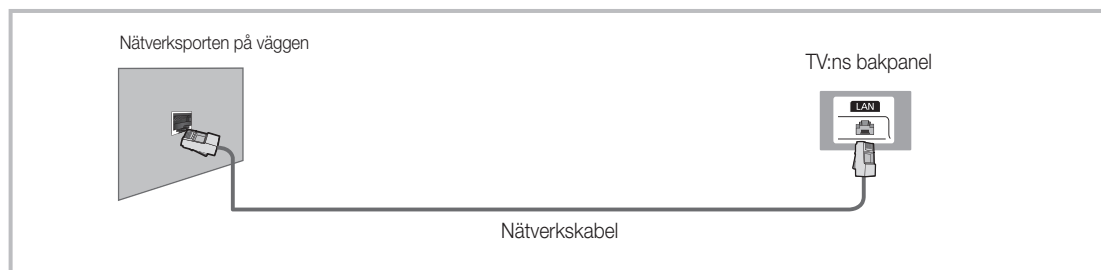
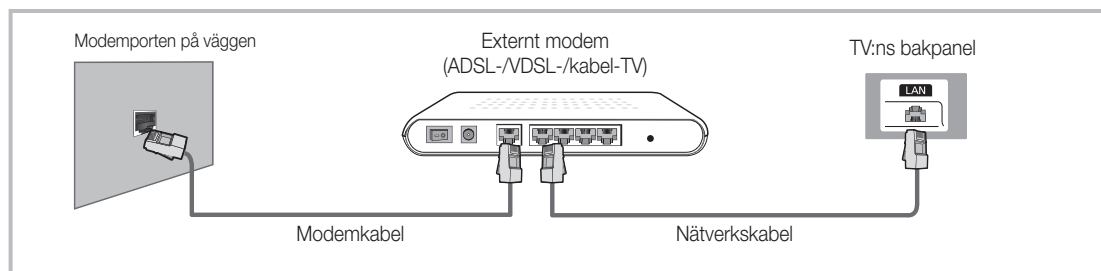

 En nätverkshastighet lägre än 10 Mbps stöds inte.



# Visa e-Manual

E-MANUAL



Du ser instruktioner om TV:ns funktioner i **e-Manual** på din TV. Tryck på knappen **E-MANUAL** på fjärrkontrollen för att använda det. Flytta markören med pilknapparna uppåt/nedåt/höger/vänster för att markera en kategori och sedan ett ämne och tryck sedan på knappen **ENTER** . **e-Manual** visar sidan du vill se. Du kan också öppna det direkt via meny.

**MENU** → **Support** → **e-Manual** → **ENTER**

För att återgå till huvudmenyn för **e-Manual** trycker du på knappen **E-MANUAL** på fjärrkontrollen.

Du kan inte använda alternativet **Försök nu** direkt om TV:n är inställd på extern ingångskälla.

## Skärmvisning



- 1 Aktuell video, TV-program etc.
- 2 Kategorilistan. Tryck på knappen ◀ eller ▶ för att välja den kategori du vill ha.
- 3 Visar undermenylisten. Använd pilknapparna på fjärrkontrollen för att flytta markören. Tryck på knappen **ENTER** för att välja den undermeny du vill ha.
- 4 **D** Blå (**Index**): Visar indexskärmen.
- 5 **Öppna** Välj en kategori eller undermeny.
- 6 **Avsluta**: Stänger **e-Manual**.

## Växla mellan e-Manual och överensstämmande meny(er).

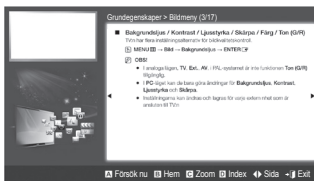

Den här funktionen är inte aktiverad i vissa menyer.

### Metod 1

1. Om du vill använda menyerna som överensstämmer med ett ämne i **e-Manual** trycker du på den röda knappen för att välja **Försök nu**.
2. För att återgå till skärmen för **e-Manual**, trycker du på knappen **E-MANUAL**.

### Metod 2

1. Tryck på knappen **ENTER** när ett ämne visas. "Är du säker?" visas. Välj **Ja**, och tryck sedan på knappen **ENTER** . Skärmspråkfönstret visas.
2. För att återgå till skärmen för **e-Manual**, trycker du på knappen **E-MANUAL**.

## Visa innehållet

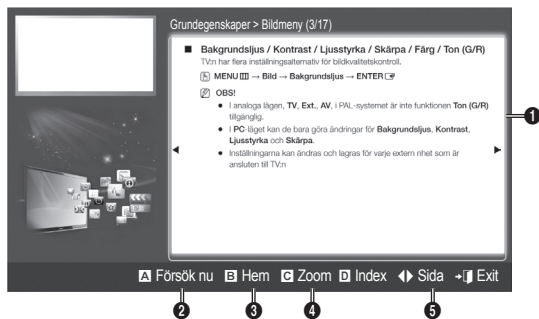

- 1 **Innehållsområde:** Innehåller ämnen om du valde en undermeny. För att gå till föregående eller nästa sida trycker du på knappen ◀ / ▶.
- 2 **Försök nu:** Visar skärmspråksmenyn som överensstämmer med ämnet. För att återgå till skärmen för **e-Manual**, trycker du på knappen **E-MANUAL**.
- 3 **Hem:** Öppnar startskärmen för **e-Manual**.
- 4 **Zoom:** Förstorar en skärm. Du kan bläddra igenom den förstorade skärmen genom att använda knapparna ▲ / ▼.
- 5 **◀▶ (Sida):** Gå till föregående eller nästa sida.

## Använda zoomläget

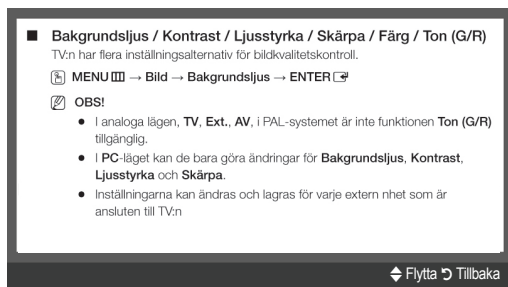

Välj **Zoom** och tryck på knappen **ENTER [ ]** för att förstora skärmen. Du kan bläddra igenom den förstorade skärmen genom att använda knapparna ▲ eller ▼.

För att återgå till skärmen för normal storlek trycker du på knappen **RETURN**.

## Så här söker du ett ämne på index-sidan

1. För att söka efter ett ämne trycker du på vänster eller höger pilknapp för att välja en bokstav och sedan trycker du på **ENTER [ ]**. Indexet visar en lista över ämnen och nyckelord som börjar med den valda bokstaven.
  2. Tryck på pilknappen upp/ned för att välja ett ämne eller nyckelord och tryck sedan på knappen **ENTER [ ]**.
  3. Sidan för **e-Manual** med ämnet visas.
- Om du vill stänga skärmen för **Index** ska du trycka på knappen **RETURN**.

## Installera väggfästet

Objekt för väggmontering (säljs separat) gör det möjligt för dig att montera TV:n på väggen.

För detaljerad information om hur du utför en väggmontering, se de medföljande anvisningarna för väggmontering. Kontakta en tekniker för montering av väggfästet.

Samsung Electronics är inte ansvariga för skador på produkten eller personlig skada på dig själv eller andra om du väljer att montera TV:n själv.

### Specifikationer för väggmonteringsatts (VESA)

#### Alternativ A. Installera SAMSUNG väggstativ

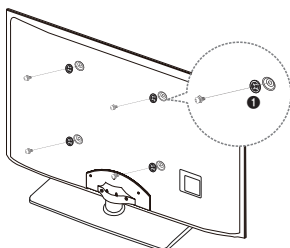

#### Alternativ B. Installera ett väggstativ från en annan tillverkare

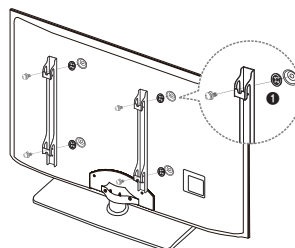

Väggmonteringsattsens medföljer inte utan säljs separat.

Installera väggfästet på en fast vägg som är helt lodrät mot golvet. Vid montering i andra byggmaterial, kontakta närmaste återförsäljare. Om den har installerats i ett tak eller en vägg som lutar kan det resultera i allvarig personskada.

#### OBS!

- Standardmått för väggfästessatser visas i tabellen nedan.
- Vid köp av vår väggmonteringsatts, medföljer en detaljerad installationsmanual och alla nödvändiga delar för montering.
- Använd inte skruvar som inte efterlever VESA-standard för skruvspecifikationer.
- Använd inte skruvar som är längre än standardmått, eftersom de kan orsaka skada inne i TV:n.
- För väggmonteringar som inte efterlever VESA-standard för skruvspecifikationer kan skruvarnas längd variera beroende på specifikationerna.
- Fäst inte skruvarna för hårt, då det kan skada produkten eller göra att den ramlar ned och leda till personskada. Samsung ansvarar inte för den här typen av olyckor.
- Samsung ansvarar inte för produkt- eller personskada som uppstår till följd av att en väggmontering används som inte är VESA-certifierad eller om kunden underlåter att följa produktinstallationsbeskrivningarna.
- Överskrid inte 15 graders lutning vid montering av den här TV:n.

Produktfamilj	tum	VESA-spec. (A * B)	Standardskruv	Kvantitet
LED-TV	32~40	200 X 200	M8	4
	46~55	400 X 400		

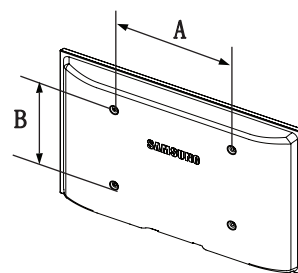



Installera inte väggmonteringsattsens när TV:n är påslagen. Det kan leda till personskada på grund av elektriska stötar.

## Felsökning

Om TV:n verkar ha ett problem ska du först försöka lista ut möjliga problem och lösningar. Om inget av dessa felsökningstips hjälper ska du besöka "www.samsung.com" och klicka på Support eller kontakta ett Samsung kundservicecenter.

Problem	Lösningar och förklaringar
TV:n sätts inte på.	<ul style="list-style-type: none"><li>• Se till att strömsladden sitter i ordentligt i vägguttaget och TV:n.</li><li>• Kontrollera att det finns ström i vägguttaget.</li><li>• Prova att trycka på <b>POWER</b>-knappen på TV:n för att se till problemet inte ligger i fjärrkontrollen. Om TV:n slås på ska du se avsnittet "Fjärrkontrollen fungerar inte" nedan.</li></ul>
Det finns ingen bild/video.	<ul style="list-style-type: none"><li>• Kontrollera kabelanslutningarna (ta ur och koppla in alla kablar på TV:n och de externa enheterna).</li><li>• Ställ in din externa enhets (kabel-/digital-tv-box, DVD, Blu-ray etc) videoutgång för att matcha anslutningarna till TV-ingången. Om exempelvis en utgång för en extern enhet är HDMI, ska den anslutas till en HDMI-ingång på TV:n.</li><li>• Se till att de anslutna enheterna är påslagna.</li><li>• Se till att välja TV:ns rätta källa genom att trycka på knappen <b>SOURCE</b> på TV:ns fjärrkontroll.</li><li>• Starta om den anslutna enheten genom att återansluta enhetens strömkabel.</li></ul>
Fjärrkontrollen fungerar inte.	<ul style="list-style-type: none"><li>• Byt fjärrkontrollens batterier och sätt polerna (+/-) åt rätt håll.</li><li>• Rengör sensorns sändningsfönster på fjärrkontrollen.</li><li>• Prova att rikta fjärrkontrollen direkt mot TV på 5-6 fots avstånd.</li></ul>
Kabelboxens fjärrkontroll slår inte på eller av TV:n, eller så justeras inte volymen.	<ul style="list-style-type: none"><li>• Programmera kabel-tv-boxens fjärrkontroll så att den även fungerar till TV:n. Mer information om SAMSUNG TV-kod finns i bruksanvisningen till kabel-tv-boxen.</li></ul>

 Du kan hålla TV:n på optimal nivå genom att uppdatera senaste firmware på webbplatsen (samsung.com Support -> Downloads) via USB.

 TFT LCD-panelen har en panel som består av underpixlar som kräver sofistikerad teknik för produktionen. Det kan dock finnas några få mörka eller ljusa pixlar på skärmen. Dessa pixlar har ingen inverkan på produktens prestanda.

## Licens



## Lista över funktioner

Perfekt digitalt gränssnitt och nätverksfunktion: Med en inbyggd HD-enhet, går det att titta på avgiftsfria HD-sändningar utan en kabelbox /STB (digital-tv-box) eller satellitmottagare.

### Mitt innehåll

Gör att du kan spela upp musikfiler och bilder som är sparade på en USB-enhet.

### AllShare™

AllShare™ ansluter din TV och kompatibla mobiltelefoner från Samsung/enheter via ett nätverk.

### Anynet+(HDMI-CEC)

Med Anynet+ kan du styra alla anslutna enheter från Samsung som stöder Anynet+ med din TV-fjärrkontroll från Samsung.

## Förvaring och skötsel

Om du tar bort etiketten som sitter på TV-skärmen kan det sitta kvar rester som ska avlägsnas när du tittar på TV.

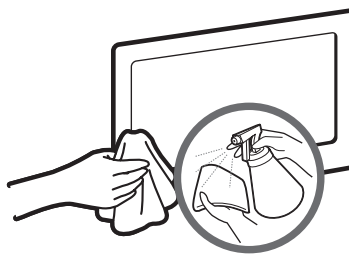
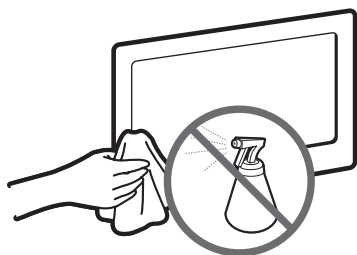

Spruta inte vatten eller rengöringsmedel rakt på produkten. All vätska som tränger in i produkten kan orsaka fel, brand och elektrisk kortslutning.

Rengör produkten med en mjuk trasa som har doppats i lite vatten.

## Specifikationer

Upplösning	1920 x 1080	
Miljöfaktorer	0°C till 40°C (50°F till 104°F)	
Temperatur vid drift	10% till 80%, icke kondenserande	
Luftfuktighet vid drift	-20°C till 45°C (-4°F till 113°F)	
Temperatur vid förvaring	5 % till 95 %, icke kondenserande	
Luftfuktighet vid förvaring		
TV-system	Analogt: B/G, D/K, L, I (beroende på val av land) Digital: DVB-T/DVB-C	
Färg-/videosystem	Analogt: PAL, SECAM, NTSC-4.43, NTSC-3.58, PAL60 Digital: MPEG-2 MP@ML, MPEG-4, H.264/AVC MP@L3, MP@L4.0, HP@L4.0	
Ljudsystem	BG, DK, L, NICAM, MPEG1, DD, DD+, HEAAC	
HDMI IN	Video: 1080 24p, 1080p, 1080i, 720p, 576p, 480p Ljud: 2Ch linjär PCM 32/44.1/48kHz, 16/20/24 bitar.	
Vridbart stativ (vänster/höger)	-20° ~ 20°	
Modellnamn	HE40A	HE46A
Skärmstorlek	40 tum	46 tum
Ljud (Utgång)	10 W X 2	
Mått (BxDxH)		
Stomme	921,2 x 29,9 x 536,1 (mm)	1056,3 x 29,9 x 612,3 (mm)
Vikt	10,5 kg	12,5 kg

Design och specifikationer kan ändras utan föregående meddelande.

Effektspecifikationer och effektförbrukningen finns på etiketten som sitter på produkten.