

# SANYO

18.5" / 26" HDTV LCD  
TVHD de LCD  
TVHD ACL



<b>Owner's Manual</b>	Table of Contents	4
<b>Manual del usuario</b>	Tabla de contenido	20
<b>Manuel d'instructions</b>	Table des matières	36

DP19649  
DP26649

Model No.: / No. de Modelo: / N° de modèle :

## CAUTION

RISK OF ELECTRIC SHOCK DO NOT OPEN!

CAUTION: TO REDUCE THE RISK OF ELECTRIC SHOCK, DO NOT REMOVE COVER (OR BACK). NO USER-SERVICEABLE PARTS INSIDE. REFER SERVICING TO QUALIFIED SERVICE PERSONNEL.

THIS SYMBOL INDICATES THAT DANGEROUS VOLTAGE CONSTITUTING A RISK OF ELECTRIC SHOCK IS PRESENT WITHIN THIS UNIT.



THIS SYMBOL INDICATES THAT THERE ARE IMPORTANT OPERATING AND MAINTENANCE INSTRUCTIONS IN THE LITERATURE ACCOMPANYING THIS UNIT.



**WARNING: TO REDUCE THE RISK OF FIRE OR ELECTRIC SHOCK, DO NOT EXPOSE THIS APPLIANCE TO RAIN OR MOISTURE.**

# IMPORTANT SAFETY INSTRUCTIONS

1. Read these instructions.
2. Keep these instructions.
3. Heed all warnings.
4. Follow all instructions.
5. Do not use this apparatus near water.
6. Clean only with dry cloth.
7. Do not block any ventilation openings. Install in accordance with the manufacturer's instructions.
8. Do not install near any heat sources such as radiators, heat registers, stoves, or other apparatus (including amplifiers) that produce heat.
9. Do not defeat the safety purpose of the polarized or grounding-type plug. A polarized plug has two blades with one wider than the other. A grounding-type plug has two blades and a third grounding prong. The wide blade or the third prong are provided for your safety. If the provided plug does not fit fully into your outlet, consult an electrician for replacement of the obsolete outlet.
10. Protect the power cord from being walked on or pinched particularly at plugs, convenience receptacles, and the point where they exit from the apparatus.
11. Only use attachments/accessories specified by the manufacturer.
12. Use only with the cart, stand, tripod, bracket, or table specified by the manufacturer, or sold with the apparatus. When a cart is used, use caution when moving the cart/apparatus combination to avoid injury from tip-over.
13. Unplug this apparatus during lightning storms or when unused for long periods of time.
14. Refer all servicing to qualified service personnel. Servicing is required when the apparatus has been damaged in any way, such as power-supply cord or plug is damaged, liquid has been spilled or objects have fallen into the apparatus, the apparatus has been exposed to rain or moisture, does not operate normally, or has been dropped.
15. If an outside antenna is connected to the television equipment, be sure the antenna system is grounded so as to provide some protection against voltage surges and built up static charges. In the U.S. Selection 810-21 of the National Electrical Code provides information with respect to proper grounding of the mast and supporting structure, grounding of the lead-in wire to an antenna discharge unit, size of grounding conductors, location of antenna discharge unit, connection to grounding electrodes, and requirements for the grounding electrodes.
16. An outside antenna system should not be located in the vicinity of overhead power lines or other electrical light or power circuits, or where it can fall into such power lines or circuits. When installing an outside antenna system, extreme care should be taken to keep from touching such power lines or circuits as contact with them might be fatal.

### EXAMPLE OF ANTENNA GROUNDING ACCORDING TO NATIONAL ELECTRICAL CODE, ANSI/NFPA 70

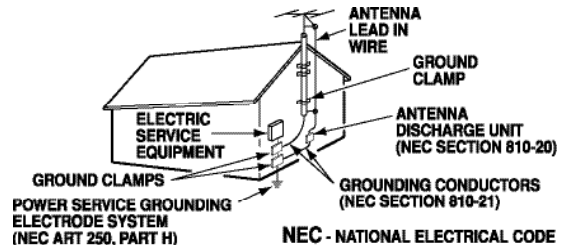

"Note to CATV system installer:

This reminder is provided to call the CATV system installer's attention to Article 820-40 of the NEC that provides guidelines for proper grounding and, in particular, specifies that the cable ground shall be connected to the grounding system of the building, as close to the point of cable entry as practical."

17. Wall or Ceiling Mounting—The product should be mounted to a wall or ceiling only as recommended by the manufacturer.
18. Apparatus shall not be exposed to dripping or splashing and no objects filled with liquids, such as vases, shall be placed on the apparatus.
19. When the MAINS plug is used as the disconnect device, the disconnect device shall remain readily operable.



# FCC INFORMATION

This equipment has been tested and found to comply with the limits for a Class B digital device, pursuant to Part 15 of the FCC Rules. These limits are designed to provide reasonable protection against harmful interference in a residential installation. This equipment generates, uses and can radiate radio frequency energy and, if not installed and used in accordance with the instructions, may cause harmful interference to radio communications. However, there is no guarantee that interference will not occur in a particular installation. If this equipment does cause harmful interference to radio or television reception, which can be determined by turning the equipment off and on, the user is encouraged to try to correct the interference by one or more of the following measures:

- Reorient or relocate the receiving antenna.
- Increase the separation between the equipment and receiver.
- Connect the equipment into an outlet on a circuit different from that to which the receiver is connected.
- Consult the dealer or an experienced radio/TV technician for help.

**CAUTION:** FCC Regulations state that improper modifications or unauthorized changes to this unit may void the user's authority to operate the unit.

# TRADEMARKS

Manufactured under license from Dolby Laboratories. "Dolby" is a trademark of Dolby Laboratories.

HDMI, the HDMI Logo and High-Definition Multimedia Interface are trademarks or registered trademarks of HDMI Licensing LLC.



"As an Energy Star® Partner, Sanyo Manufacturing Corporation has determined that this product meets the Energy Star® guidelines for energy efficiency."



This symbol on the nameplate means the product is Listed by Underwriter's Laboratories Inc. It is designed and manufactured to meet rigid U.L. safety standards against risk of fire, casualty and electrical hazards.

This Class B digital apparatus complies with Canadian ICES-003.

**CONTAINS MERCURY LAMPS,  
DISPOSE OF PROPERLY**



# PC RESOLUTION CHART

RESOLUTION	ASPECT RATIO	REFRESH RATE	HORIZONTAL FREQUENCY	VERTICAL FREQUENCY
640 x 480	4 : 3	60 Hz	31.47 kHz	69.94 Hz
		72 Hz	37.86 kHz	72.81 Hz
		75 Hz	37.50 kHz	75.00 Hz
		85 Hz	43.27 kHz	85.01 Hz
720 x 400	18 : 10	70 Hz	31.47 kHz	70.00 Hz
800 x 600	4 : 3	66 Hz	35.16 kHz	66.26 Hz
		60 Hz	37.86 kHz	60.32 Hz
		72 Hz	48.08 kHz	72.19 Hz
		75 Hz	48.88 kHz	75.00 Hz
1024 x 768	4 : 3	60 Hz	48.36 kHz	60.00 Hz
		70 Hz	56.48 kHz	70.07 Hz
		75 Hz	60.02 kHz	75.02 Hz
		85 Hz	68.68 kHz	85.00 Hz
1300 x 768	16 : 9	60 Hz	47.71 kHz	60.00 Hz

**Think GAIA**  
For Life and the Earth

SANYO recommends keeping the TV set at its factory settings or moving Energy Saver settings from "Level 1" to "Level 2" or "Level 3" to further reduce power requirements and increase energy savings. Doing so contributes to the sustainability of our resources and environment.

For more information visit [www.energystar.gov](http://www.energystar.gov)

Need help?



[www.sanyoctv.com](http://www.sanyoctv.com)



1-800-877-5032

# CONTENTS

IMPORTANT SAFETY INSTRUCTIONS .....	2
FCC INFORMATION .....	3
TRADEMARKS .....	3
THINK GAIA .....	3
DISPOSAL PRECAUTIONS .....	3
PC RESOLUTIONS .....	3
CONTENTS .....	4
SPECIFICATIONS .....	4
PROTECTING THE LCD SCREEN .....	4
HANDLING PRECAUTIONS .....	4
STAND REMOVAL / WALL MOUNTING .....	5
GETTING STARTED—	
Remote Control Battery Installation .....	5
Antenna Connections for off-air or cable .....	5
Remote Control operation .....	6
PC CONNECTIONS .....	7
PC MENU OPERATION .....	7

BACK PANEL JACKS .....	8
A/V CONNECTIONS .....	9
POWER CONNECTION / INITIAL CHANNEL SEARCH .....	10
ON-SCREEN MENU OPERATION—	
Channel Setting .....	11
Channel Search .....	11
Channel Scan Memory .....	11
Setup .....	12
Menu Language .....	12
Digital Caption .....	12
Energy Saver .....	12
V-Chip .....	13
Picture .....	14
Manual Picture Settings .....	14
Sound .....	15
Manual Sound Settings .....	15
PHOTO VIEWER .....	16
WARRANTY .....	17

## SPECIFICATIONS

### Power Requirement:

Source: AC 120V, 60Hz

### AC Power Consumption:

DP19649      39 watts

DP26649      78 watts

### Dimensions:

MODEL	WIDTH	HEIGHT	DEPTH
DP19649	18.0	14.2	8.1
w/o stand		11.4	3.8
DP26649	26.1	19.1	8.9
w/o stand		17.1	4.6

*NOTE: Dimensions are in inches*

## PROTECTING THE LCD SCREEN

The screen can be damaged if it is not maintained properly. Do not use hard objects such as hard cloth or paper. Do not use excessive pressure when cleaning the screen; excessive pressure can cause permanent discoloration or dark spots.

**NEVER** spray liquids on the screen.



## HANDLING PRECAUTIONS

- Handle by the cabinet only. Never touch the screen when handling.
- Excessive pressure on the screen can cause permanent discoloration or dark spots.
- Handling damage is **not** covered under warranty.

## POSITIONING THE LCD HDTV



Always use a firm-flat surface when positioning your HDTV. **Do not position the unit in a confined area. Allow adequate space for proper ventilation.**



# STAND REMOVAL AND WALL MOUNTING (OPTIONAL)

**Tools Needed:** Phillips screwdriver

## IMPORTANT NOTE:

Place HDTV face down on a padded or cushioned flat surface to protect the screen and finish.  
Wall mounting of the HDTV must be performed by a skilled person.

DP19649

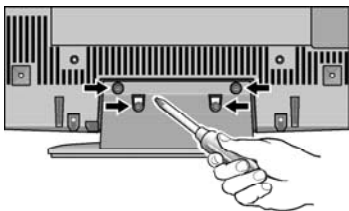

- 1 Remove the four (4) screws securing the foot stand. **CAUTION:** Hold the stand firmly as you remove the last screw.
- 2 Use the screws you removed when dettaching the stand to secure the HDTV to a wall mounting kit (not included.)

VESA standard interface: 100 x 100

### Mounting screws measurements:

M4 (4mm) Diameter, Length—10mm (maximum)

## GETTING STARTED

Install batteries in the remote control  
( 2 "AA", not included)

### ⚠ PRECAUTIONS

To ensure safe operation, please observe the following precautions:

- Replace both batteries at the same time. Do not use a new battery with a used battery.
- There's a risk of explosion if a battery is replaced by an incorrect type.
- Do not expose the Remote Control unit to moisture or heat.
- Be sure to match the "+" and "-" signs on the batteries with marks inside the remote control.



DP26649

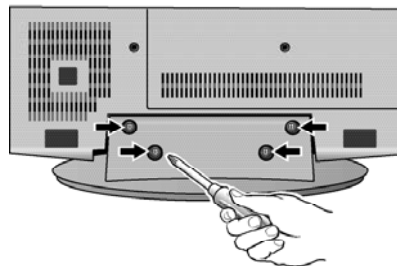

- 1 Remove the four (4) screws securing the foot stand. **CAUTION:** Hold the stand firmly as you remove the last screw.
- 2 Use the screws you removed when detaching the stand to secure the HDTV to a wall mounting kit (not included.)

VESA standard interface: 200 x 200

### Mounting screws measurements:

M6 (6mm) Diameter, Length—16mm (maximum)

## ANTENNA CONNECTION FOR OFF-AIR SIGNALS OR CABLE

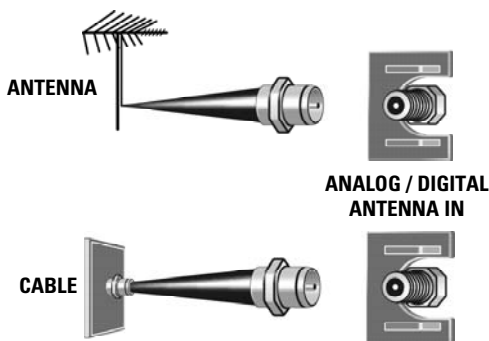

**NOTE:** The tuner in this HDTV can receive digital and analog off air signals from an antenna. It can also receive analog or ClearQAM cable channels from a direct Cable TV connection.

Need help?



[www.sanyoctv.com](http://www.sanyoctv.com)



1-800-877-5032

5

# REMOTE CONTROL OPERATION

Point towards

HDTV

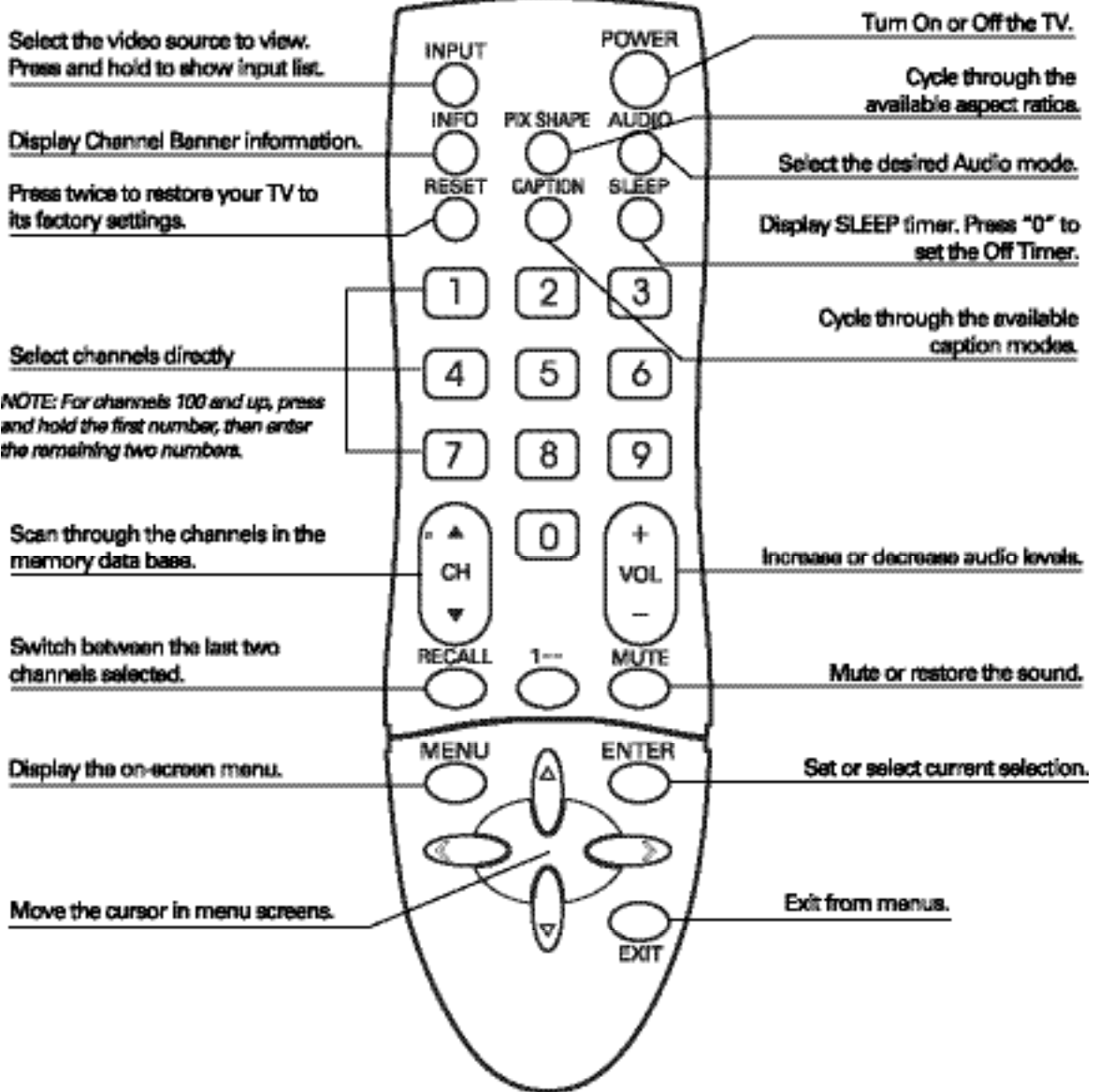

*NOTE: For full function descriptions please see On-Screen Menu Operation instructions starting on pg. 11.*



# PC CONNECTIONS AND SETUP



**NOTE:** Before connecting any cables, disconnect the AC power cords of both the HDTV and PC from the AC outlets.



**NOTE:** Power on the HDTV and any other peripheral equipment before powering on the computer.

To avoid an "Out of Range" condition please set your PC's output resolution to one compatible with your HDTV. See page 3.

**NOTE:** If the computer has only DVI Output, a DVI to RGB converter will be required (not included.)

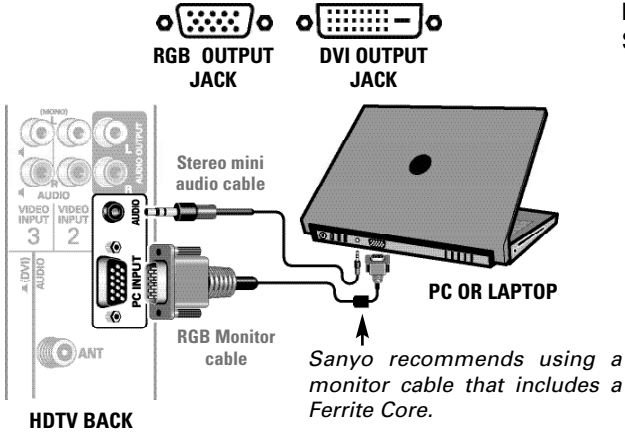

## PC Setting

**Auto Adjustment** – Automatically adjust display position, dot clock and phase.

**Dot Clock** – Adjust the Dot frequency to match your computer's Dot frequency.

**Phase** – Adjust this parameter when the picture appears to flicker or is blurred.

**H-Position** – Move the image horizontally

**V-Position** – Move the image vertically

**Power Saving** – Enable the HDTV to turn to Standby Mode when computer is not in use.

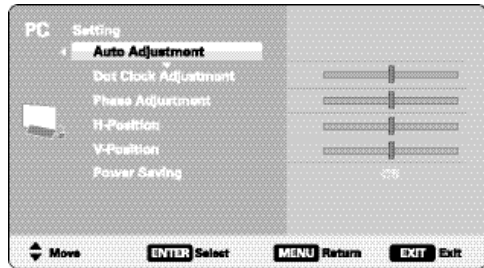

**PC SETTING SCREEN**

## PC Picture

**Standard** – Sets predetermined values to the Picture parameters.

**Manual** – Adjust the screen's Contrast, Brightness and Color Temperature settings.

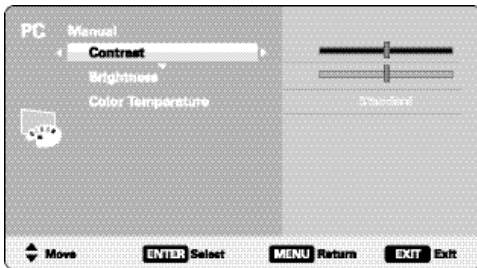

**PC PICTURE (MANUAL) SCREEN**

**NOTE:** These settings do not affect normal TV viewing.

## PC Sound

**Standard** – Sets predetermined values to the Sound parameters.

**Manual** – Adjust the HDTV's Bass and Treble settings.



**PC SOUND (MANUAL) SCREEN**

**NOTE:** These settings do not affect normal TV viewing.

Need help?



[www.sanyoctv.com](http://www.sanyoctv.com)



1-800-877-5032

# BACK PANEL JACKS

- 1 **Digital Audio Output (Coaxial)**
- 2 **Component Video Input (VIDEO2 or VIDEO3)**  
Green (Y), blue (Pb), and red (Pr) Video inputs plus the white and red Audio inputs.
- 3 **PC Input and Stereo Audio (Mini)**
  - MONITOR RGB (D-SUB)
  - AUDIO R/L (Stereo Mini Jack)
- 4 **Analog / Digital Antenna Input**
- 5 **S-Video Input (VIDEO1)**  
*NOTE: An S-Video connection will override a connection to the Video1 (yellow) input jack.*
- 6 **AV Input (VIDEO1 - Composite)**  
Yellow (Video), plus white and red (Audio) input jacks.
- 7 **Stereo Audio Out (L/R) Jacks**
- 8 **HDMI (INPUT1 or INPUT2)**  
An all digital AV interface that accepts uncompressed video signals for the very best picture possible.  
*NOTE: A DVI connection is possible via the HDMI (DVI) INPUT1 using an appropriate adapter and connecting the audio to the VIDEO3 Audio jacks.*
- 9 **USB Input**  
View pictures stored in a USB device.

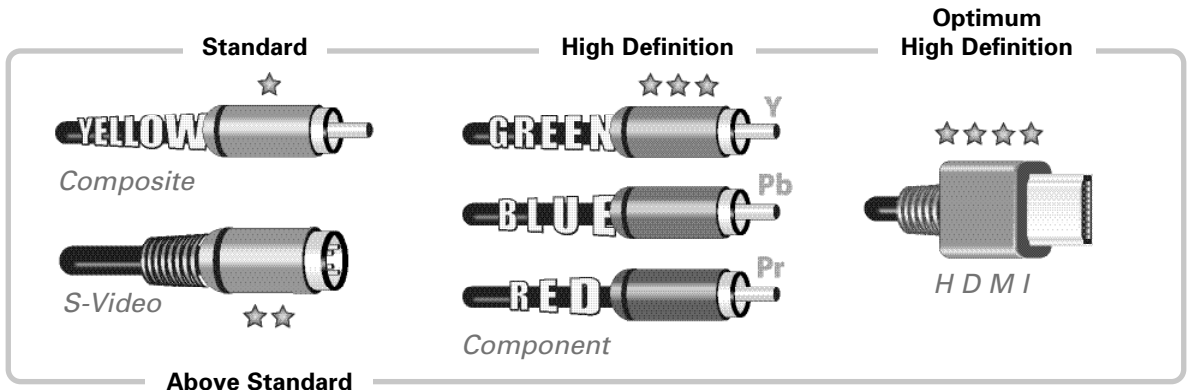
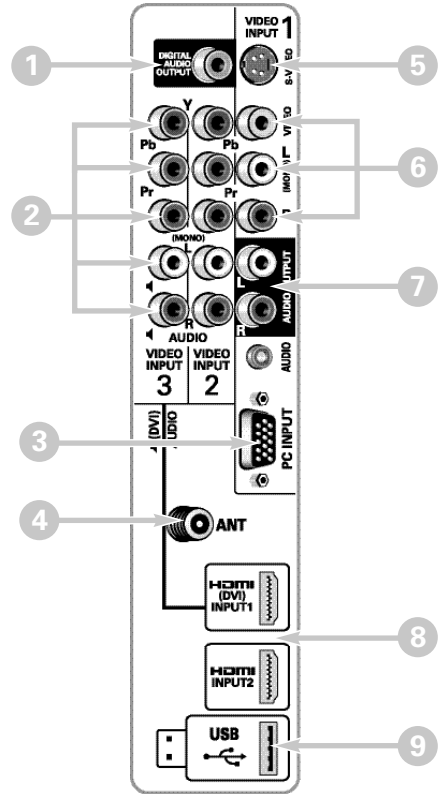

*NOTE: Composite, S-Video, and Component video connections need their appropriate white and red audio connections. High Definition image available from HD signals and HD equipment.*





# AUDIO / VIDEO CONNECTIONS

**Digital Audio Output** is used to hookup a multichannel receiver with the use of a phono-type digital audio cable.

**Component** connections will accept SDTV, EDTV and HDTV video signals. Use them for great image quality from digital devices.

**Composite connections** are used to hookup your analog equipment such as a VCR or an older DVD player.

**S-Video** connection can replace the yellow Video connection for enhanced video.

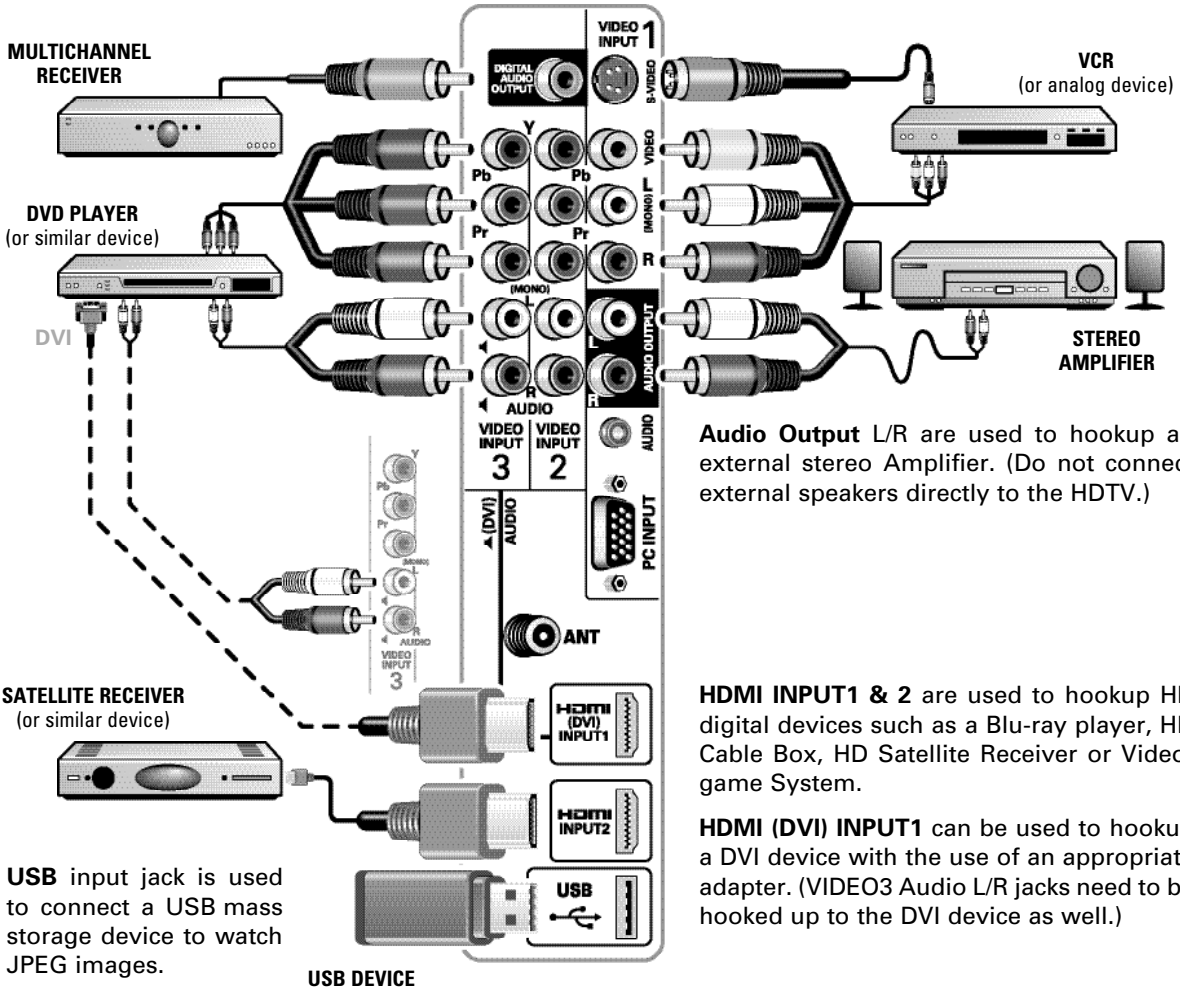

**Audio Output L/R** are used to hookup an external stereo Amplifier. (Do not connect external speakers directly to the HDTV.)

**HDMI INPUT1 & 2** are used to hookup HD digital devices such as a Blu-ray player, HD Cable Box, HD Satellite Receiver or Video-game System.

**HDMI (DVI) INPUT1** can be used to hookup a DVI device with the use of an appropriate adapter. (VIDEO3 Audio L/R jacks need to be hooked up to the DVI device as well.)

*NOTE: Audio/Video cables are not supplied*

Need help?



[www.sanyoctv.com](http://www.sanyoctv.com)



1-800-877-5032

# GETTING STARTED— INITIAL CHANNEL SEARCH (FIRST POWER ON)

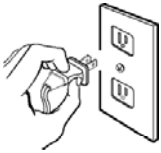

**Plug in AC power cord**  
120V AC, 60Hz



**Turn On TV**  
Wait for on-screen instructions to perform an Initial Channel Search.



**CHANNEL SEARCH**  
Checks Antenna and Cable signals connected to the Antenna terminal.

*NOTE: "Auto" detects the mode detection, Cable or Air, first, and then proceeds with the channel search.*



**AV SEARCH**  
Searches for signals from devices connected to the AV input jacks.

*NOTE: Power ON external devices connected to the TV before starting an AV Search.*

An AV search will begin if no Antenna signals are detected, if neither of these searches detect signals, the HDTV will tune to input Video1.

## ON SCREEN HELP MENU



Access an on screen trouble shooting guide (in the Initial Setup Screen.)

*NOTE: You may access the On Screen Help menu later on at any time via the main menu*

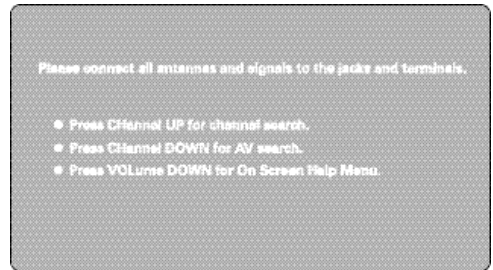

**INITIAL SETUP SCREEN**

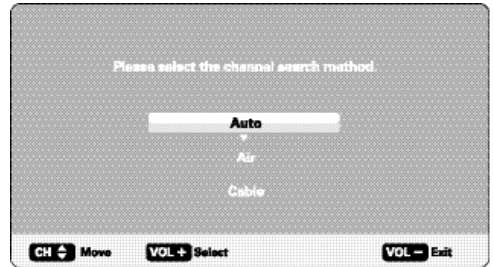

**CHANNEL SEARCH METHOD SCREEN**



**CHANNEL SEARCH PROGRESS SCREEN**

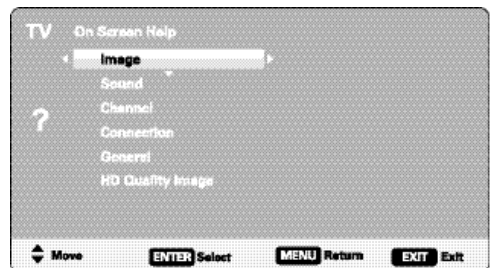

# ON-SCREEN MENU OPERATION

## CHANNEL SETTING



Display the On Screen menu and use the **CURSOR ▲▼** keys to select *Channel Setting*. Press **ENTER**.

## CHANNEL SEARCH

**Auto** – Searches the detected mode, Cable or Air.

**Cable** – Searches for analog and unscrambled (ClearQAM) digital cable channels.

**Air (Antenna)** – Searches for analog and digital off-air channels.

**Digital Air Add-On** – Searches digital off-air channels adding newly found digital channels to the channel map database.

*NOTE: Digital Air Add-On option is not available when the current mode is Cable.*

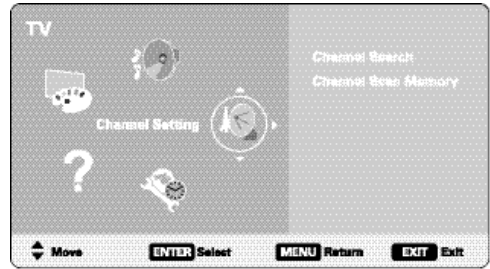

MAIN MENU SCREEN

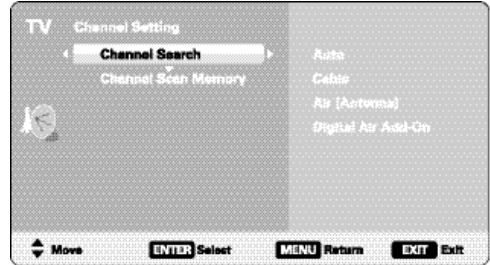

CHANNEL SETTING SCREEN

## CHANNEL SCAN MEMORY

Channel Scan Memory lists all Analog and Digital channels found. It also lists Analog channels that were not found, which can be added.



Move the channel select bar through all channels, enabled and disabled.



Move the channel select bar through enabled channels, skipping all disabled channels.



Enable a disabled channel or disable an enabled one.

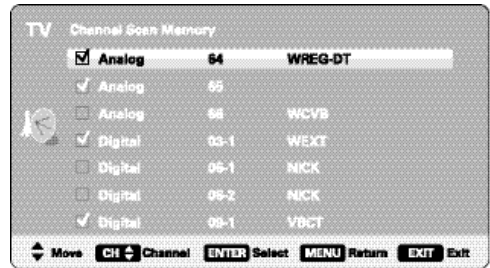

CHANNEL SCAN MEMORY SCREEN

*NOTE: For information on local digital channels, visit [www.antennaweb.org](http://www.antennaweb.org)*

**IMPORTANT FACT:** This HDTV maintains only one database of digital channels. Therefore, when you search for cable channels, the database of antenna digital channels will be deleted. You will only be able to receive those ClearQAM channels your cable company provides.

Need help?



[www.sanyoctv.com](http://www.sanyoctv.com)



1-800-877-5032

11

# ON-SCREEN MENU OPERATION

## SETUP



Display the On Screen menu and use the **CURSOR ▲▼** keys to select *Setup*. Press **ENTER**.

## MENU LANGUAGE

Choose between English, Spanish and French for your On Screen menu's display language.

Press **ENTER** on the desired language.



A blue marker indicates the current selected option.

## DIGITAL CAPTION

Captioning is textual information transmitted along with the picture and sound. Turning Captioning ON causes the HDTV to open these captions (digital or analog) and superimpose them on the screen.

*NOTE: Local broadcasters decide which caption signals to transmit.*

Digital Caption's Font, Background and Foreground display may be customized:



Navigate the cursor (highlight.)



Select / set parameter.

## ENERGY SAVER

Energy saver settings control the LCD backlight brightness to reduce power consumption.

The higher the level number, the more brightness reduction and higher power saving.

Press **ENTER** on the desired level.

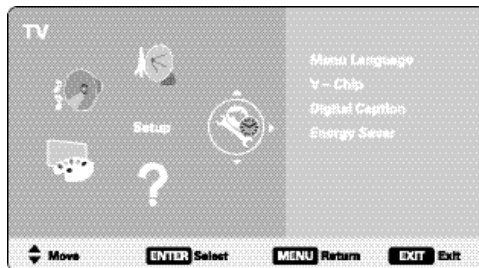

MAIN MENU SCREEN

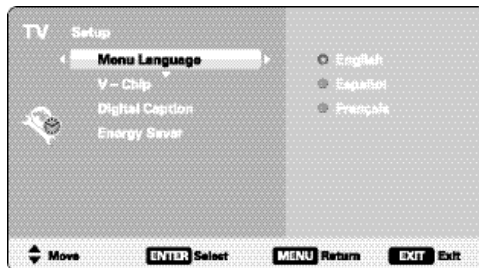

SETUP MENU SCREEN

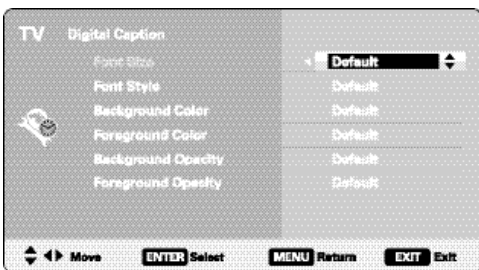

DIGITAL CAPTION SCREEN

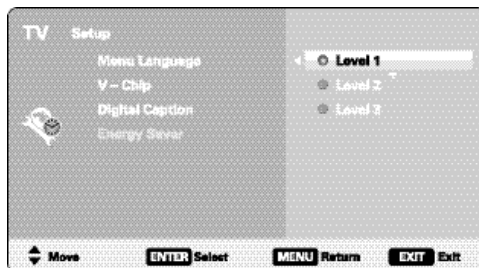

ENERGY SAVER SCREEN



# ON-SCREEN MENU OPERATION

## SETUP (CONTINUED)

### V – CHIP

Use this feature to automatically block programs with content you deem as inappropriate for viewing by your children.

*NOTE: This feature is designed to comply with the United States of America's FCC V-Chip regulations. Therefore, it may not function with broadcasts that originate in other countries.*



Navigate the cursor (highlight.)



Make selection.

Block or unblock the selected Rating option.

*NOTE: Blocking a rating will block all higher ratings automatically. Unblocking a rating unblocks all lower ratings automatically.*

### Advanced V-Chip System

This feature is an advanced Regional rating system for digital channels.

When the HDTV detects compatible Rating Region Table (RRT) data, it's downloaded & stored in memory.

The Setup V-Chip screen is then modified to show the *Adjust (Advanced)* option.

Use the **CURSOR** ▲ ▼ and < > keys to highlight the different options. Use the **ENTER** key to block or unblock the selected rating.

### MORE INFORMATION

Additional information about MPAA (Motion Picture Association of America) and V-Chip rating can be found at: [www.mpa.org](http://www.mpa.org) and [www.v-chip.org](http://www.v-chip.org), respectively.

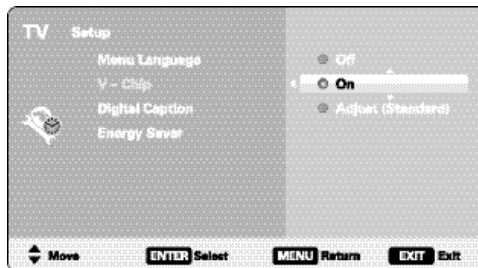

SETUP V-CHIP SCREEN

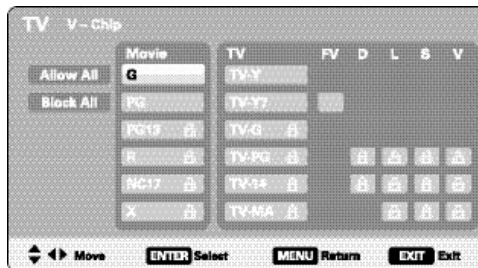

ADJUST (STANDARD) SCREEN

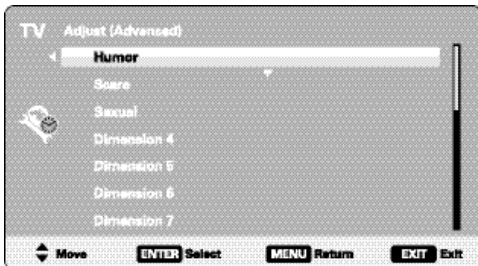
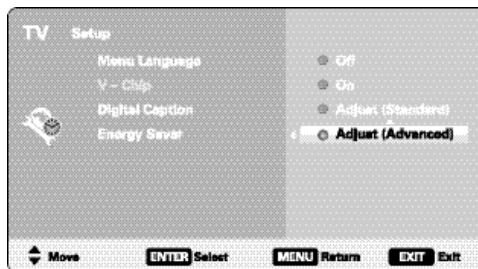

ADJUST (ADVANCED) SCREENS

Need help?



[www.sanyoctv.com](http://www.sanyoctv.com)



1-800-877-5032

13

# ON-SCREEN MENU OPERATION

## PICTURE



Display the On Screen menu and use the **CURSOR ▲▼** keys to select *Picture*. Press **ENTER**.

You may choose between *Movie*, *Sports*, *News*, *Game*, and *Standard*, which have predetermined fixed picture parameter values, or one of the two *Manual* options for customized personal settings.

*NOTE: Each AV input can have its own picture mode (pre-determined or manual.) Current input's selected option is indicated by a blue marker.*

## MANUAL PICTURE SETTINGS

Choose *Manual* to adjust Color, Tint, Contrast, Brightness, Sharpness, Signal Balancer, Noise Reduction and Dynamic Contrast values.

*Advanced Manual* offers a Detailed Setting sub-menu with the following options: Expanded DNR, White Balance, Vertical Sharpness, Edge Enhancer, H-Size and V-Size.



Select *Manual* or *Advanced Manual*.



Cycle through the different Picture parameters.



Enter selected parameter's adjustment screen.



Adjust the value of the selected parameter.



Set the value of the selected parameter and return to parameter selection screen.

*NOTE: CURSOR ▲▼ keys select the next/previous parameter without returning to the previous menu screen.*

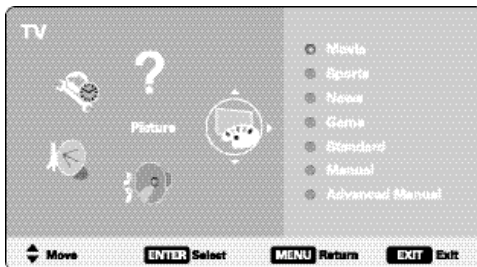

MAIN MENU SCREEN

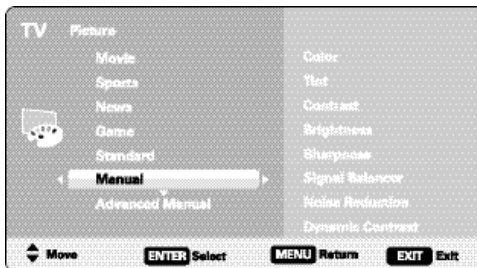

PICTURE SCREEN (MANUAL)

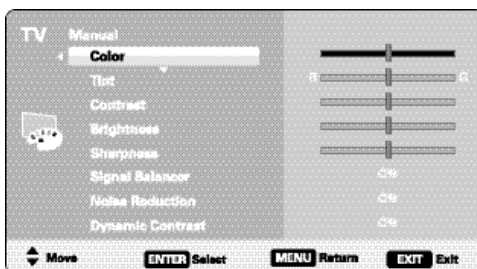

PARAMETER SELECTION SCREEN

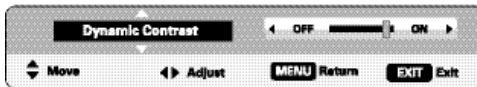
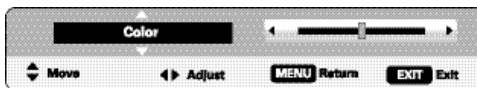

VALUE ADJUSTMENT SCREEN EXAMPLES



# ON-SCREEN MENU OPERATION

## SOUND



Display the On Screen menu and use the **CURSOR** ▲▼ keys to select *Sound*. Press **ENTER**.

Choose one of the four available options for your sound settings:

**Auto** – Sound setting levels are adjusted and linked according to the current Picture option.

**Standard** – Neutral values for sound parameters.

**Manual** – Set *Bass* and *Treble* levels to your preference.

**Advanced Manual** – Adjust the audio delay with the *Lip-Sync Adjustment* feature.

Use a *4-Band Equalizer* to personalize sound settings.

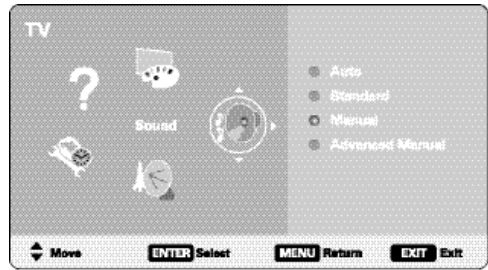
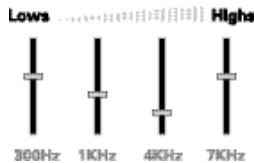

MAIN MENU SCREEN

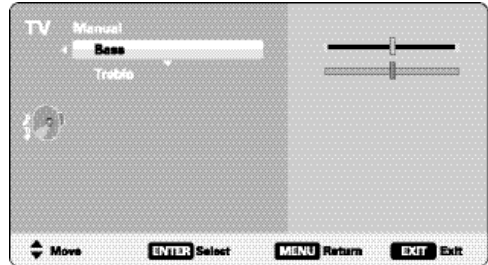

MANUAL PARAMETER SCREEN

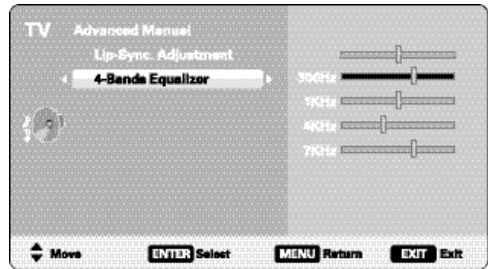

ADVANCED MANUAL PARAMETER SCREEN

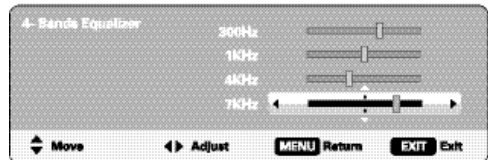
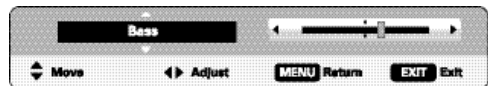

VALUE ADJUSTMENT SCREEN EXAMPLES



Select *Manual* or *Advanced Manual*.



Cycle through the different Sound parameters.



Enter selected parameter's adjustment screen.



Adjust the value of the selected parameter.



Set the value of the selected parameter and return to parameter selection screen.

Need help?



[www.sanyoctv.com](http://www.sanyoctv.com)



1-800-877-5032

# PHOTO VIEWER (USB)

View pictures on your HDTV with the use of a USB mass storage device.

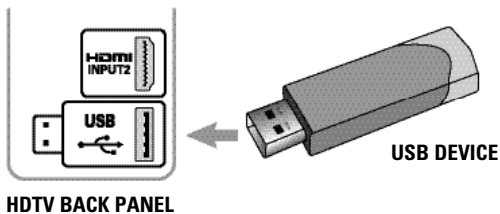

HDTV BACK PANEL

USB DEVICE

*NOTE: The HDTV switches to USB Input when a USB device is detected.*

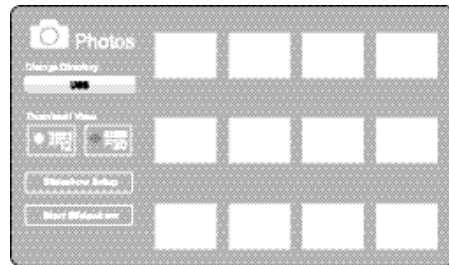

THUMBNAIL VIEW SCREEN

*NOTE: A thumbnail hide icon will appear if a picture cannot be decoded or no thumbnail data is available.*

## USING THE PHOTO VIEWER

Press **ENTER** on a thumbnail photo to enable the *Rotate, Full View and Start Slideshow* functions.

Once in *Full View* mode:

Use the **CURSOR < >** keys to change picture.

Press **ENTER** to show the full view options menu.

## SLIDE SHOW

In the *Slideshow Setup* menu you may turn the Shuffle and Quick Change options ON or OFF.

Press **ENTER** on *Start Slideshow* from the Thumbnail View Screen or from the full view options menu to start the slideshow from the current picture.



FULL VIEW OPTIONS MENU



SLIDE SHOW SETUP MENU

## JPEG VIEWER USB MENU

Press **MENU** when in Full View or Slideshow mode to display the USB On screen menu.

**Picture Setting** – Adjust Color, Tint, Contrast, Brightness, Sharpness and Dynamic Contrast.

*NOTE: Picture Settings are separate configurations from the settings in TV and AV inputs.*

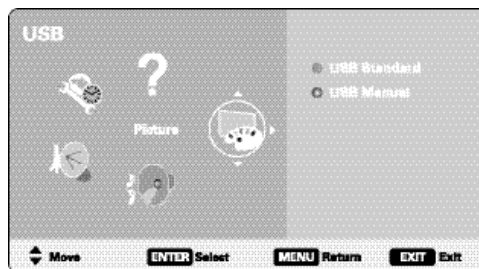

USB MAIN MENU SCREEN





# ONE-YEAR LIMITED PARTS AND LABOR WARRANTY

THIS LIMITED PARTS AND LABOR WARRANTY IS VALID ONLY ON SANYO TELEVISIONS PURCHASED AND USED IN THE UNITED STATES OF AMERICA, CANADA, AND PUERTO RICO, EXCLUDING ALL OTHER U.S. TERRITORIES AND PROTECTORATES. THIS LIMITED WARRANTY APPLIES ONLY TO THE ORIGINAL RETAIL PURCHASER, AND DOES NOT APPLY TO PRODUCTS USED FOR INDUSTRIAL OR COMMERCIAL PURPOSES.

## WARRANTY APPLICATION

**FOR ONE YEAR** from the date of original retail purchase Sanyo Manufacturing Corporation (SMC) warrants this TV to be free from manufacturing defects in materials and workmanship under normal use and conditions for parts and labor.

For the **FIRST 90 DAYS** from the date of original retail purchase, Sanyo Manufacturing Corporation will replace any defective TV via exchange at the retailer. **To ensure proper warranty application, keep the original-dated-sales receipt for evidence of purchase. Return the defective TV to the retailer along with the receipt and the included accessories, such as the remote control. The defective TV will be exchanged for the same model, or a replacement model of equal value, if necessary. Replacement model will be contingent on availability and at the sole discretion of Sanyo Manufacturing Corporation.**

THE FOREGOING WARRANTY IS EXCLUSIVE AND IN LIEU OF ALL OTHER WARRANTIES OF MERCHANTABILITY OR FITNESS FOR A PARTICULAR PURPOSE.

## OBLIGATIONS

For one year from the date of purchase, Sanyo Manufacturing Corporation warrants this product to be free from defects in material and workmanship under normal use and conditions. During the first 90 days under this warranty for any manufacturing defect or malfunction Sanyo Manufacturing Corporation will provide a new TV via exchange at the retailer.

## HOW TO MAKE A CLAIM UNDER THIS WARRANTY

**Please call 1-800-877-5032.** Please be prepared to give us the television's model number and serial number when you call. The model number and serial number are **printed on a label attached to the back of the unit.**

**For customer assistance, call toll free 1-800-877-5032.**

**7:30 AM – 12:00 AM Midnight CT Mon-Sun**

This warranty expresses specific contractual rights; retail purchasers may have additional statutory rights which vary from state to state.

(EFFECTIVE: March 1, 2007)

**Your Sanyo HDTV is registered at the time of purchase, please keep sales receipt for future reference.**

For your protection in the event of theft or loss of this product, please fill in the information requested below and **KEEP IN A SAFE PLACE FOR YOUR OWN PERSONAL RECORDS.**

Model No. \_\_\_\_\_

Date of Purchase \_\_\_\_\_

Serial No. \_\_\_\_\_

Purchase Price \_\_\_\_\_

(Located on back of unit)

Where Purchased \_\_\_\_\_

# SANYO

Sanyo Manufacturing Corp.  
3333 Sanyo Road, Forrest City, AR 72335

Need help?



[www.sanyoctv.com](http://www.sanyoctv.com)



1-800-877-5032

17

## PRECAUCIÓN

RIESGO DE CHOQUE ELÉCTRICO ¡NO ABRIR!

PRECAUCIÓN: PARA REDUCIR EL RIESGO DE CHOQUE ELÉCTRICO, NO quite la cubierta (o la tapa trasera). NO hay partes adentro que las pueda reparar el usuario. Refiérase a personal calificado para reparar el aparato.

ESTE SÍMBOLO INDICA QUÉ VOLTAJES PELIGROSOS QUE CONSTITUYEN UN RIESGO DE CHOQUE ELÉCTRICO ESTÁN PRESENTES DENTRO DE ESTA UNIDAD.



ESTE SÍMBOLO INDICA QUE HAY INSTRUCCIONES IMPORTANTES DE OPERACIÓN Y MANTENIMIENTO EN LA LITERATURA QUE SE ANEXA A ESTA UNIDAD.



**ADVERTENCIA: PARA REDUCIR EL RIESGO DE FUEGO O CHOQUE ELÉCTRICO, NO EXPONGA ESTE APARATO A LLUVIA O HUMEDAD.**

# IMPORTANTES MEDIDAS DE SEGURIDAD

1. Lea estas instrucciones.
2. Guarde estas instrucciones.
3. Preste atención a los avisos.
4. Siga todas las instrucciones.
5. No use este aparato cerca del agua.
6. Limpie sólo con un trapo seco.
7. No obstruya las aperturas para ventilación. Instale de acuerdo a las instrucciones del fabricante.
8. No se instale cerca de ninguna fuente de calor como radiadores, registros de calor, estufas, u otros aparatos (incluyendo amplificadores) que produzcan calor.
9. Por seguridad, no elimine la conexión de tierra de la clavija. Una clavija polarizada tiene una hoja más ancha que la otra. Una clavija de tipo conexión a tierra, tiene dos hojas y un tercer conector mas prolongado. La hoja ancha o el conector prolongado están provistas para su seguridad. Si la clavija proveída no asienta correctamente en el contacto eléctrico, consulte a un electricista para que esa toma de ac obsoleta sea remplazada.
10. Proteja el cordón de potencia de que sea pisado o perforado, particularmente en las hojas y del punto donde éste sale del aparato.
11. Sólo use anexos o accesorios especificados por el fabricante.
12. Use únicamente con el carro, estante, tripie, soporte o mesa especificada por el fabricante, o vendida con el aparato. Cuando se use un carro, tenga precaución cuando mueva la combinación de carro/aparato para evitar lesiones en caso de que se caiga.
13. Desconecte este aparato en caso de tormenta eléctrica o cuando no se use por un periodo de tiempo prolongado.
14. Refiera todas las reparaciones a personal de servicio calificado. Se requiere de servicio cuando el aparato se ha dañado de cualquier forma, como si el cordón de potencia se dañara de alguna forma, se ha derramado líquido sobre el aparato o algún objeto le ha caído encima, el aparato se ha expuesto a la lluvia o humedad, que no opere normalmente o que se haya caído.
15. Si una antena externa se ha conectado al televisor, asegúrese que el sistema de tierra de la antena esté de forma que provea alguna protección contra fugas de voltaje o cargas electrostáticas. En la sección 810-21 del código eléctrico nacional de los Estados Unidos se menciona información con respecto a la manera adecuada de instalar el sistema de tierra al mástil principal, aterrizaje del cableado para la unidad de descarga de la antena, tamaño de los conductores de tierra, localización de la unidad de descarga de la antena, conexión a los electrodos de tierra, y requerimientos de los electrodos de tierra.
16. Un sistema de antena externo no debe instalarse cerca de líneas de electricidad o circuitos de potencia o alumbrado, o donde puedan caer sobre líneas de energía eléctrica o circuitos cuyo contacto con ellos puede ser fatal.

### EJEMPLO DE ATERRIZAMIENTO DE ANTENA DE ACUERDO AL CÓDIGO ELÉCTRICO NACIONAL (National Electrical Code, ANSI/NFPA 70)

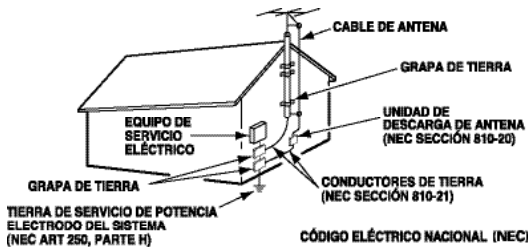

“Nota al instalador del sistema de cable CATV : Este recordatorio es dado para llamar la atención del instalador del sistema de cable CATV al Artículo 820-40 del NEC que provee guías para el aterrizamiento adecuado y, en particular, especifica que el cable de tierra deberá de estar conectado al sistema de tierra del edificio, tan cercano al punto de entrada del cable como sea práctico.”

17. Montaje en pared o techo—Este producto deberá de ser montado en la pared o techo siguiendo las recomendaciones del fabricante.
18. Este aparato no deberá de ser expuesto a ser mojado, y no se deberán de colocar recipientes con líquido encima de él.
19. Si el conector del cable de AC se usa como artículo de desconexión principal, entonces éste deberá de permanecer accesible todo el tiempo.



# INFORMACIÓN FCC

Este equipo ha sido probado y se encontró en acuerdo a los límites para un aparato digital Clase B, en acorde a la Parte 15 de las Reglas FCC. Estos límites están diseñados para proveer una protección razonable contra interferencia nociva en una instalación residencial. Este equipo genera, usa y puede irradiar energía de radio frecuencia y si no es instalado o usado de acuerdo a las instrucciones, puede llegar a causar interferencia nociva a radio comunicaciones. Sin embargo, no es completamente seguro que no ocurrirá interferencia alguna en una instalación en particular. Si este equipo llega a causar interferencia nociva a la recepción de radio o televisión, la cual puede ser determinada por medio de apagar y encender el equipo, se recomienda al usuario intentar corregir la interferencia mediante una o varias de las siguientes medidas:

- Reorientar o mover la antena de recepción.
- Aumentar la separación entre el equipo y el receptor.
- Conectar el equipo a un enchufe en un circuito diferente al cual esté conectado el receptor.
- Consultar al vendedor o a un técnico de radio y televisión con experiencia para más ayuda.

**PRECAUCIÓN:** Regulaciones de la FCC advierten que modificaciones inadecuadas o cambios no autorizados a esta unidad pueden anular la autorización del usuario para operar la unidad.

## MARCAS REGISTRADAS

Manufacturado bajo licencia de Dolby Laboratories. "Dolby" es una marca registrada de Laboratorios Dolby.



"Como un Asociado de ENERGY STAR®, Sanyo Manufacturing Corporation, ha determinado que este producto cumple con los lineamientos en eficiencia energética de ENERGY STAR®".



Este símbolo impreso, significa que el producto está listado por Underwriters Laboratories Inc. El diseño y manufactura de este producto, reúne los rígidos estándares de U.L., contra riesgos de incendio, accidentes o descargas eléctricas.

**Think GAIA**  
Por la Vida y la Tierra

SANYO recomienda mantener su TV en el modo de fábrica o cambiar los ajustes del Ahorrador de Energía de "Nivel 1" a "Nivel 2" o "Nivel 3" para reducir el requerimiento de potencia y elevar el ahorro de energía. El hacer esto contribuye a la preservación de nuestros recursos y del medio ambiente.

Para más información visite [www.energystar.gov](http://www.energystar.gov)

Este aparato digital de Clase B cumple con las normas ICES-003 de Canadá.

## RESOLUCIONES DE PC

RESOLUCIÓN	RELACIÓN DE ASPECTO	FRECUENCIA DE BARRIDO	FRECUENCIA HORIZONTAL	FRECUENCIA VERTICAL
640 x 480	4 : 3	60 Hz	31.47 kHz	60.04 Hz
		72 Hz	37.86 kHz	72.81 Hz
		75 Hz	37.50 kHz	75.00 Hz
		85 Hz	43.27 kHz	85.01 Hz
720 x 400	18 : 10	70 Hz	31.47 kHz	70.00 Hz
800 x 600	4 : 3	60 Hz	35.16 kHz	60.26 Hz
		60 Hz	37.88 kHz	60.32 Hz
		72 Hz	48.08 kHz	72.19 Hz
		75 Hz	48.88 kHz	75.00 Hz
		85 Hz	63.57 kHz	85.06 Hz
1024 x 768	4 : 3	60 Hz	48.36 kHz	60.00 Hz
		70 Hz	56.48 kHz	70.07 Hz
		75 Hz	60.02 kHz	75.02 Hz
		85 Hz	68.68 kHz	85.00 Hz
1380 x 768	18 : 9	60 Hz	47.71 kHz	60.00 Hz



**CONTIENE LÁMPARAS DE MERCURIO, DESECHAR DE MANERA APROPIADA**



¿Necesita ayuda?



[www.sanyoctv.com](http://www.sanyoctv.com)



1-800-877-5032

19

# CONTENIDO

IMPORTANTES MEDIDAS DE SEGURIDAD	18
INFORMACIÓN FCC	19
MARCAS REGISTRADAS	19
THINK GAIA	19
PRECAUCIONES DE DESECHO	19
RESOLUCIONES DE PC	19
CONTENIDO	20
ESPECIFICACIONES	20
PRECAUCIONES DE PANTALLA Y MANEJO	20
QUITAR LA BASE / MONTAJE EN PARED	21
PARA COMENZAR—	
Instalación de baterías al control	21
Conexión de antena aire/cable	21
Operación del control remoto	22
CONEXIONES DE PC	23
CONFIGURACIÓN DE PC	23
CONECTORES DEL PANEL TRASERO	24
CONEXIONES DE AUDIO/VIDEO	25

CONEXIÓN A CORRIENTE	26
BÚSQUEDA INICIAL DE CANALES	26
OPERACIÓN DEL MENÚ EN PANTALLA—	
Establecer canales	27
Búsqueda de canales	27
Memoria de canales	27
Configuración	28
Lenguaje del menú	28
Subtítulos digitales	28
Ahorrador de energía	28
V-Chip	29
Imagen	30
Configuración manual de imagen	30
Sonido	31
Configuración manual de sonido	31
REPRODUCTOR DE IMÁGENES	32
GARANTÍA	33

## ESPECIFICACIONES

### Requerimiento de Potencia:

Source: AC 120V, 60Hz

### Consumo de Potencia:

DP19649     39 watts

DP26649     78 watts

### Dimensiones:

MODELO	ANCHO	ALTO	PROFUNDO
DP19649	45.8	36.1	20.7
sin base		29.1	9.6
DP26649	66.3	48.7	22.9
sin base		45.3	11.8

NOTA: Las dimensiones están en centímetros.

## PROTEGER LA PANTALLA LCD

La pantalla podría dañarse si no se le da un mantenimiento adecuado. NO use objetos duros como trapos gruesos o papel. NO utilice presión excesiva cuando se limpie la pantalla de LCD; esto podría causar decoloración permanente o puntos negros en la misma.



NUNCA aplique líquidos en aerosol a la pantalla.

## ⚠ PRECAUCIONES DE MANEJO

- Manéjese sólo por el gabinete. Nunca toque la pantalla cuando esté manejando la HDTV.
- Presión excesiva en la pantalla puede causar decoloración permanente o puntos negros.
- Daño por manejo no está cubierto por la garantía.

## COLOCANDO LA HDTV DE LCD

⚠ Siempre utilice una superficie firme y plana al colocar su HDTV. **No se coloque la HDTV en áreas confinadas. Mantenga suficiente espacio para una buena ventilación.**



# QUITAR LA BASE Y MONTAJE EN PARED (OPCIONAL)

**Herramienta necesaria:** Desarmador de cruz.

## NOTA IMPORTANTE:

Coloque la HDTV con la pantalla hacia abajo sobre una superficie plana y acolchonada para proteger la pantalla y el acabado de la HDTV.

Una persona con experiencia debe realizar el montaje en pared.

DP19649

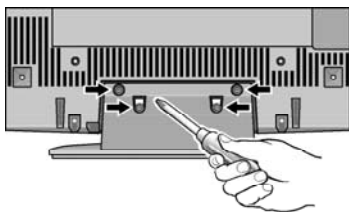

- 1 Quite los cuatro (4) tornillos del pedestal de soporte. **PRECAUCIÓN:** Sujete firmemente la base al quitar el último tornillo.
- 2 Use los tornillos que remueva al quitar la base y úselos para montar la TV al estuche de pared (no incluido)

Interfase estándar VESA: 100 x 100

### Medida de los tornillos:

*Diámetro M4, Longitud – 10mm (máximo)*

## PARA COMENZAR

Instale las baterías al control remoto.  
( 2 "AA", no incluidas)

### PRECAUCIONES

**Para una operación segura, favor de observar las siguientes precauciones:**

- Reemplace ambas baterías al mismo tiempo. No utilice una batería nueva con una usada.
- Existe riesgo de explosión si las baterías son reemplazadas con unas de tipo incorrecto.
- No exponga el Control Remoto a calor o humedad.
- Asegúrese que las marcas "+" y "-" de las baterías correspondan con las del control remoto.



DP26649

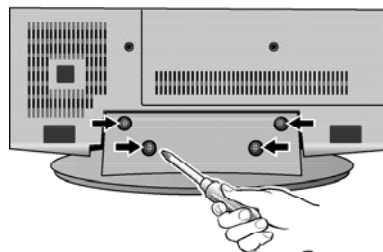

- 1 Quite los cuatro (4) tornillos del pedestal de soporte. **PRECAUCIÓN:** Sujete firmemente la base al quitar el último tornillo.
- 2 Use los tornillos que remueva al quitar la base y úselos para montar la HDTV al estuche de pared (no incluido)

Interfase estándar VESA: 200 x 200

### Medida de los tornillos:

*Diámetro M6, Longitud – 16mm (máximo)*

## CONEXIÓN DE ANTENA PARA SEÑALES DE AIRE O CABLE

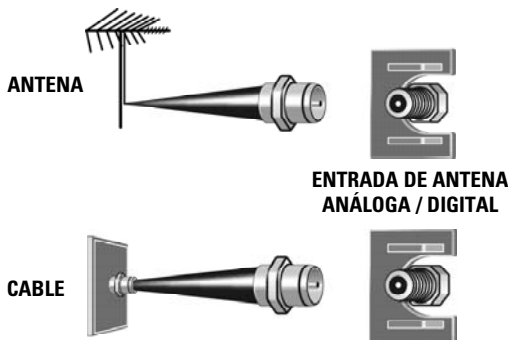

**NOTA:** Esta HDTV puede sintonizar señales digitales y analógicas de una antena. También puede recibir canales de Cable analógicos o sin codificar de una conexión directa de TV por Cable.

¿Necesita ayuda?



[www.sanyoctv.com](http://www.sanyoctv.com)



1-800-877-5032

21

# OPERACIÓN DEL CONTROL REMOTO

Apunte hacia la HDTV



Elija la entrada de vídeo deseada. Mantenga presionada para mostrar el menú de entradas.

Desplegar banner de info. de canal.

Presione dos veces para restaurar la TV a configuraciones de fábrica.

Elija canales directamente.

*NOTA: Para el canal 100 o mayores, mantenga presionado el primer número y luego presione los dos restantes.*

Navegar los canales en la base de datos de la memoria.

Cambia entre los últimos dos canales accesorios.

Muestra el menú en pantalla.

Mueva el cursor en los menús en pantalla.

Pranda o apague la TV.

Elija entre las opciones disponibles de relación de aspecto.

Seleccione el tipo de Audio.

Despliega el contador SLEEP. Presione "0" para establecer el tiempo de apagado automático.

Elija entre los diferentes modos de subtítulos digitales (CC)

Aumente o disminuye el volumen.

Cancela o restaura el audio.

Ejecutar la opción seleccionada.

Salir del menú.

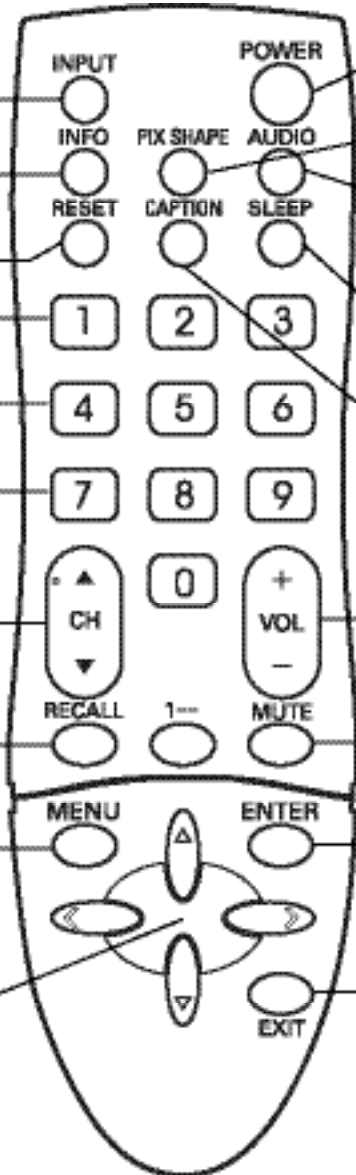

*NOTA: Para descripciones de las funciones, por favor lea las instrucciones de Operación del Menú en pantalla.*



# CONEXIONES Y CONFIGURACION DE PC



**NOTA:** Antes de conectar algún cable, desenchufe de la toma AC los cables de corriente tanto de la HDTV como de la PC.



**NOTA:** Encienda la HDTV y cualquier otro equipo externo antes de encender la computadora.

Para evitar una condición "Fuera de Rango", establezca la resolución de video de su PC a una resolución compatible con la HDTV. Ver pag. 19.

**NOTA:** Si la PC sólo cuenta con salida DVI, un convertidor DVI a RGB será requerido (no incluido).

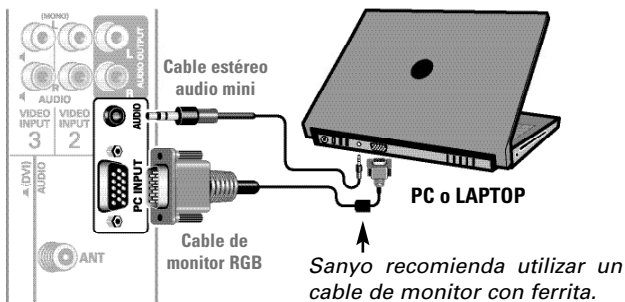

PANEL TRASERO HDTV

## Configuración de PC

**Auto Ajuste** – Ajuste automático de posición de la imagen, Dot Clock y Fase.

**Dot Clock** – Ajusta la Frecuencia de Barrido para igualarla a la de su PC.

**Fase** – Ajuste la Fase cuando la imagen aparenta vibrar o estar borrosa.

**Posición-H** – Mueva la imagen horizontalmente.

**Posición-V** – Mueva la imagen verticalmente.

**Ahorro de energía** – Después de cierto tiempo de falta de actividad de la PC, la HDTV entra en modo de espera

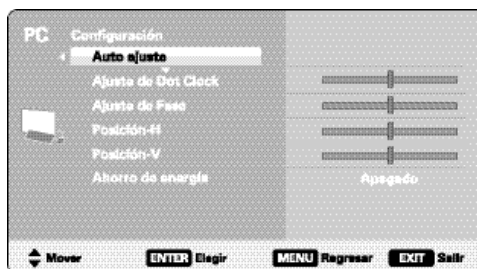

PANTALLA DE CONFIGURACIÓN PC

## Imagen PC

**Estándar** – Aplica valores predeterminados a los parámetros de Imagen.

**Manual** – Ajuste el *Contraste*, *Brillo* y *Temperatura de Color* de la pantalla.

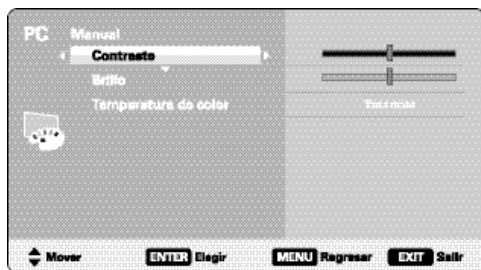

PANTALLA DE IMAGEN (MANUAL)

**NOTA:** Estos parámetros no afectan los de TV normal.

## Audio PC

**Estándar** – Aplica valores predeterminados a los parámetros de Audio.

**Manual** – Ajuste los parámetros de *Graves* y *Agudos*.

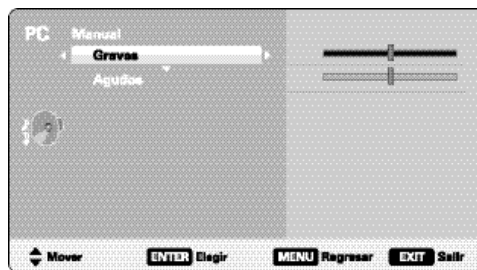

PANTALLA DE AUDIO (MANUAL)

**NOTA:** Estos parámetros no afectan los de TV normal.

¿Necesita ayuda?



[www.sanyoctv.com](http://www.sanyoctv.com)



1-800-877-5032

23

# CONECTORES DEL PANEL TRASERO

- 1 **Salida de Audio Digital (Coaxial)**
- 2 **Entrada de video Componente (VIDEO2 o VIDEO3)**  
Entradas verde (Y), azul (Pb) y roja (Pr) de video; además de las entradas de audio roja y blanca.
- 3 **Entrada para PC y estéreo audio (mini)**
  - MONITOR RGB (D-SUB)
  - AUDIO R/L (conector estéreo mini)
- 4 **Entrada de antena análoga / digital**
- 5 **Entrada S-Video (VIDEO1)**  
*NOTE: La conexión de S-Video deshabilitará la conexión en la entrada de VIDEO1 (amarillo)*
- 6 **Entrada Audio / Video Compuesto (VIDEO1)**  
Entrada amarilla (video) más las entradas de audio (roja y blanca)
- 7 **Salida de Audio Análogo (L/R)**
- 8 **Entradas HDMI (INPUT1 o INPUT2)**  
Interfase completamente digital que acepta señales de video sin compresión para obtener la mejor calidad de imagen posible.  
*NOTE: Una conexión DVI es posible por medio de la entrada HDMI (DVI) INPUT1 utilizando un adaptador apropiado y conectando el audio a las entradas de audio de VIDEO3.*
- 9 **Entrada USB**  
Despliegue fotos en pantalla desde su memoria USB.

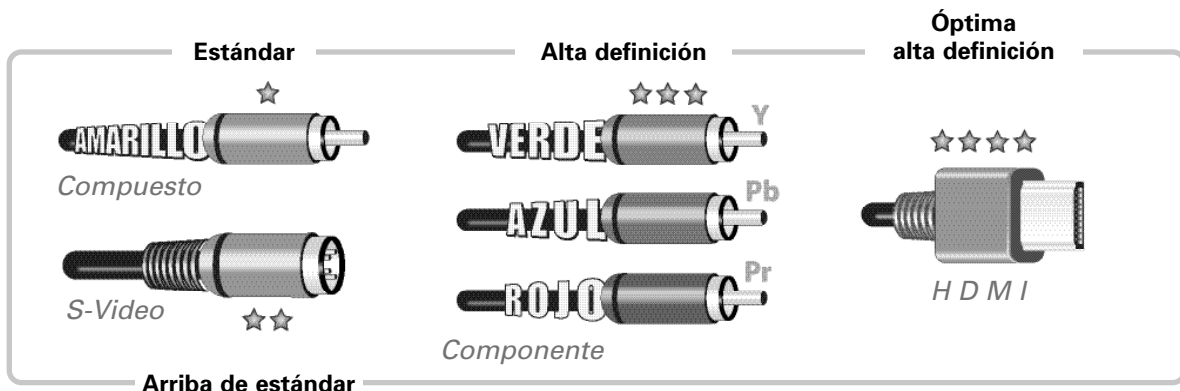
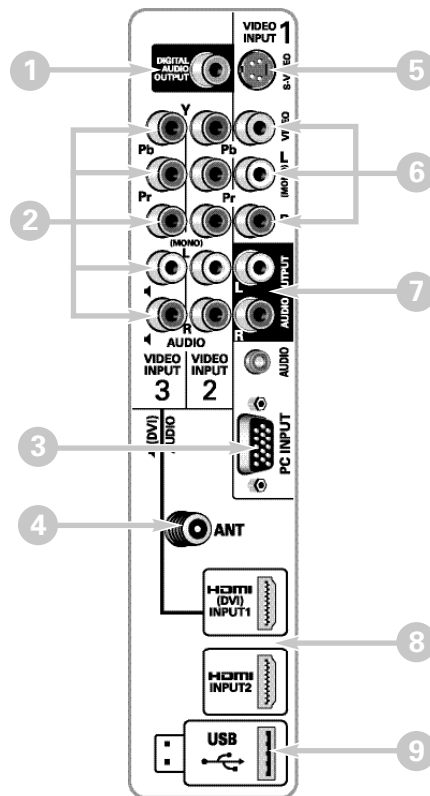

*NOTA: Conexiones de video Compuesto, S-Video y Componente necesitan sus conexiones de audio roja y blanca correspondientes. Imagen en Alta Definición es posible de señales y equipo HD.*





# CONEXIONES DE AUDIO / VIDEO

La **salida de Audio Digital** es utilizada para conectar un receptor multicanal con el uso de un cable de audio digital.

Conexiones de **Componente** aceptan señales de video SDTV, EDTV y HDTV. Utilícelas para dispositivos digitales y obtener una muy buena calidad de imagen.

La conexión **Compuesta** es utilizada para conectar equipo analógico tal como una videocasetera o un reproductor DVD que no cuente con salidas de Componente.

**S-Video** puede ser utilizada en lugar del conector amarillo de video para una mejor imagen.

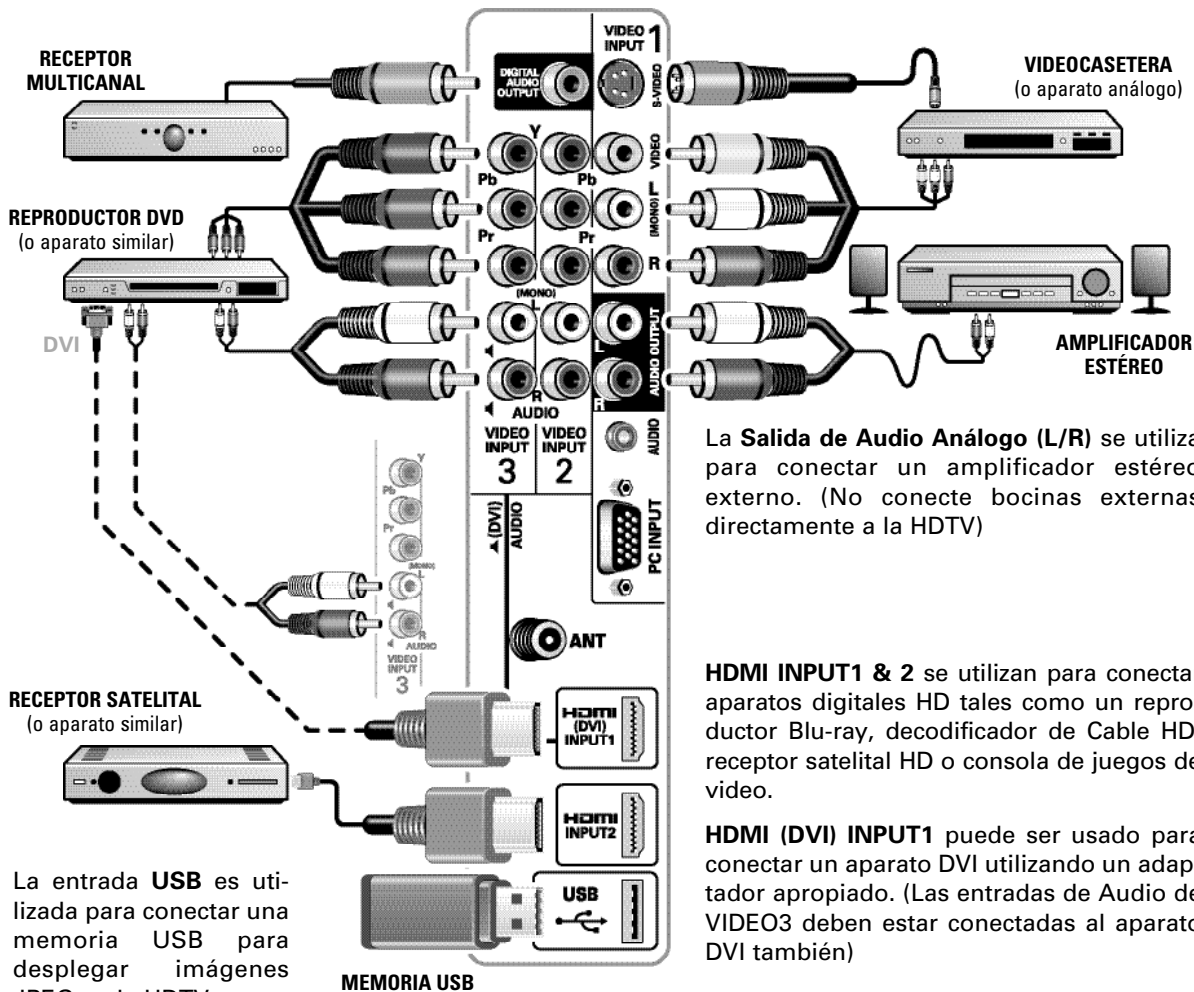

La **Salida de Audio Análogo (L/R)** se utiliza para conectar un amplificador estéreo externo. (No conecte bocinas externas directamente a la HDTV)

**HDMI INPUT1 & 2** se utilizan para conectar aparatos digitales HD tales como un reproductor Blu-ray, decodificador de Cable HD, receptor satelital HD o consola de juegos de video.

**HDMI (DVI) INPUT1** puede ser usado para conectar un aparato DVI utilizando un adaptador apropiado. (Las entradas de Audio de VIDEO3 deben estar conectadas al aparato DVI también)

La entrada **USB** es utilizada para conectar una memoria USB para desplegar imágenes JPEG en la HDTV.

NOTA: Cables de Audio y Video no vienen incluidos.



# PARA COMENZAR— BÚSQUEDA DE CANALES INICIAL

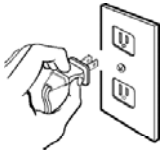

**Conecte el cable de corriente**  
120V AC, 60Hz



## Encienda la TV

Espere las instrucciones en pantalla para realizar la Búsqueda Inicial de Canales.



## BÚSQUEDA DE CANALES

Revisa señales de Antena y Cable conectados a la terminal ANT.

*NOTA: "Auto" detecta primeramente el modo, Cable o Aire, y luego procede con la búsqueda de canales.*



## BÚSQUEDA AV

Busca señales de dispositivos conectados a las entradas AV.

*NOTA: Encienda dispositivos externos conectados a la HDTV antes de comenzar una Búsqueda AV.*

Si no se detectan señales de Antena, automáticamente comenzará una búsqueda AV, si ninguna de estas dos señales son detectadas, la HDTV sincronizará la entrada de Video1.

## MENÚ DE PANTALLA DE AYUDA



Muestra la pantalla de problemas/soluciones comunes.

*NOTA: Puede acceder el menú de Pantalla de Ayuda más adelante por medio del menú principal.*

Favor de conectar la antena y todas las señales a las terminales de entrada.

- Presione CH UP para la búsqueda de canales.
- Presione CH DOWN para la búsqueda de AV.
- Presione VOLDOWN para la pantalla de ayuda.

### PANTALLA DE CONFIGURACIÓN INICIAL

Favor de seleccionar el método de búsqueda de canales

Auto  
▼  
Aire  
Cable

CH ◀ Mover VOL + Elegir VOL - Salir

### PANTALLA DE MÉTODO DE BÚSQUEDA



### PANTALLA DE AVANCE DE BÚSQUEDA



# OPERACIÓN DEL MENÚ EN PANTALLA

## ESTABLECER CANALES



Despliegue el menú en pantalla. Utilice las teclas **CURSOR ▲▼** para seleccionar *Establecer canales*. Presione **ENTER**.

## BÚSQUEDA DE CANALES

**Auto** – Busca en el modo detectado, Cable o Aire.

**Cable** – Busca canales análogos y canales digitales de Cable no codificados.

**Aire (Antena)** – Busca canales análogos y digitales de transmisión aérea.

**Adición digital aérea** – Busca canales digitales de transmisión aérea, agregando canales recientemente encontrados a la base de datos de canales.

*NOTA: La función de Adición Digital Aérea no es disponible si el modo de TV es Cable.*

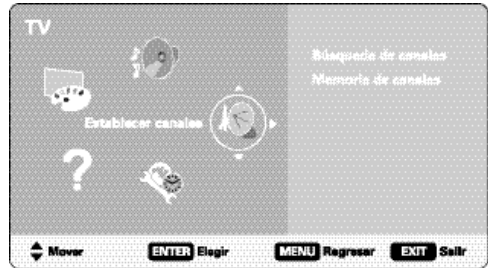

PANTALLA DE MENÚ PRINCIPAL

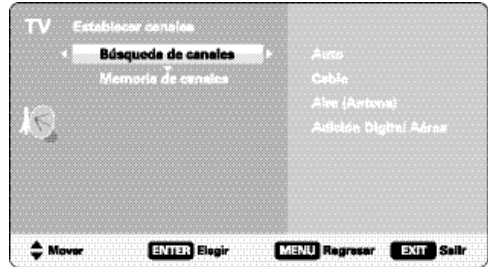

PANTALLA DE ESTABLECER CANALES

## MEMORIA DE CANALES

Memoria de canales enlista todos los canales encontrados, análogos y digitales. También muestra canales Análogos que no se hallaron y pueden ser agregados.



Mueve la barra de selección por todos los canales, habilitados y deshabilitados.



Mueve la barra de selección sólo por canales habilitados, saltándose los deshabilitados.



Habilita un canal deshabilitado o deshabilita un canal habilitado.

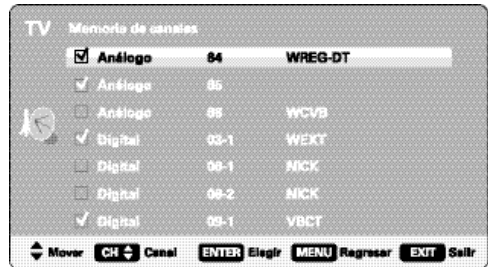

PANTALLA DE MEMORIA DE CANALES

**INFO. IMPORTANTE:** Esta HDTV mantiene una sola base de datos para canales digitales. Por lo tanto cuando busque canales digitales de Cable, la base de datos de canales digitales será borrada.

Usted sólo podrá recibir aquellos canales ClearQAM (decodificados) provistos por su compañía de cable.

*NOTA: Para información sobre canales digitales locales, visite [www.antennaweb.org](http://www.antennaweb.org)*



# OPERACIÓN DEL MENÚ EN PANTALLA

## CONFIGURACIÓN



Despliegue el menú en pantalla. Utilice las teclas **CURSOR ▲▼** para seleccionar **Configuración**. Presione **ENTER**.

## LENGUAJE DEL MENÚ

Elija entre el idioma inglés, español o francés para desplegar el menú en pantalla.

Presione **ENTER** en el idioma deseado.



Un marcador azul indica la opción actualmente seleccionada.

## SUBTÍTULOS DIGITALES

Subtítulos digitales (digital caption) es información de texto oculta, transmitida junto con la imagen y sonido. El encender la función hace que la HDTV abra e interprete esta información (digital o análoga) y sobreimponga los textos en la pantalla.

*NOTA: Las transmisoras locales deciden que información transmitir.*

La letra, el fondo y el primer plano de los subtítulos digitales pueden ser personalizados:



Navegar el cursor

Cambiar parámetro



Seleccionar / establecer parámetro

## AHORRADOR DE ENERGÍA

Las configuraciones de Ahorrador de Energía controlan el brillo de las lámparas del panel para ahorrar consumo de energía.

Mientras más alto el número, será mayor la reducción de brillo y el ahorro de consumo.

Presione **ENTER** en el nivel deseado.

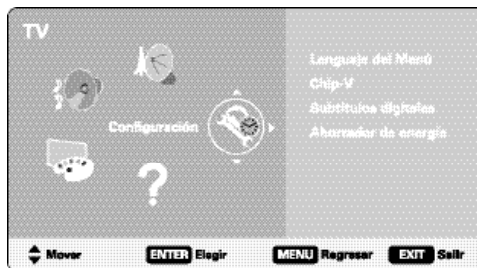

PANTALLA DE MENÚ PRINCIPAL

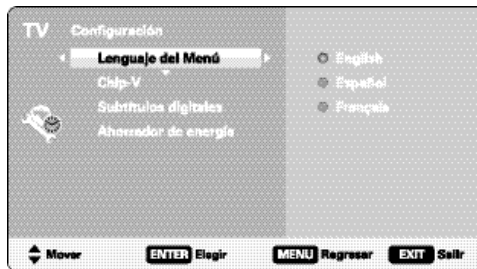

PANTALLA DE CONFIGURACIÓN

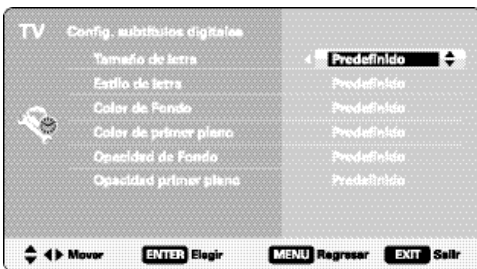

PANTALLA DE CONFIGURACIÓN DE SUBTÍTULOS DIGITALES



PANTALLA DE AHORRADOR DE ENERGÍA



# OPERACIÓN DEL MENÚ EN PANTALLA

## CONFIGURACIÓN (CONTINUADO)

### V – CHIP

Utilice esta función para bloquear automáticamente programación con contenido que crea inapropiado para ser visto por sus hijos.

*NOTA: Esta función está diseñada para cumplir con regulaciones de la FCC para V-Chip en los Estados Unidos de América. Esta función pudiera no activarse con señales que originen de otros países.*



Navegar el cursor



Elegir opción.

Bloquear o permitir la clasificación seleccionada.

*NOTE: Bloquear una clasificación bloqueará todas las clasificaciones más altas. Desbloquear una clasificación, desbloqueará todas las más bajas.*

### Sistema avanzado V-Chip

Esta función es un sistema avanzado de clasificación regional para canales digitales.

Cuando la HDTV detecta datos de la Tabla de Clasificación Regional (RRT), se descargan y almacenan en memoria.

La pantalla de Configuración/V-Chip se modifica para mostrar la opción de *Ajustar (avanzado)*.

Utilice las teclas **CURSOR** ▲▼ y < > para seleccionar las diferentes opciones. Use **ENTER** para bloquear o desbloquear la clasificación seleccionada.

### MÁS INFORMACIÓN

Puede consultar información adicional sobre la clasificación V-Chip y MPAA en las páginas: [www.v-chip.org](http://www.v-chip.org) y [www.mpa.org](http://www.mpa.org)

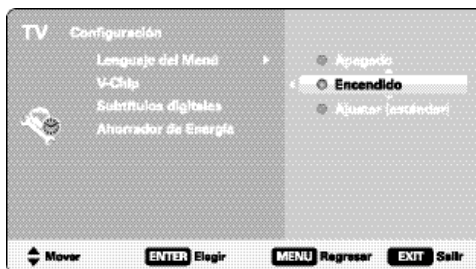

PANTALLA DE CONFIGURACIÓN/V-CHIP

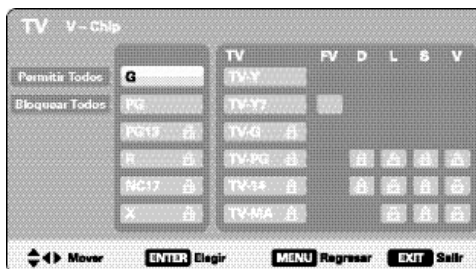

PANTALLA DE AJUSTAR (ESTÁNDAR)

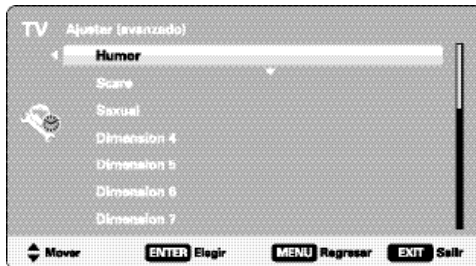
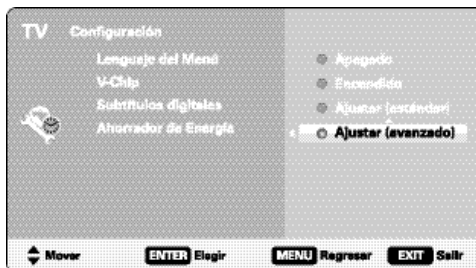

PANTALLAS DE AJUSTAR (AVANZADO)



# OPERACIÓN DEL MENÚ EN PANTALLA

## IMAGEN



Despliegue el menú en pantalla. Utilice las teclas **CURSOR ▲▼** para seleccionar *Imagen*. Presione **ENTER**.

Puede elegir entre *Cine*, *Deporte*, *Noticiero*, *Juego* y *Normal*, los cuales tienen valores fijos y predeterminados para los diferentes parámetros. O puede elegir una de las dos opciones *Manuales* para ingresar valores personalizados.

*NOTA: Cada entrada de AV puede tener su propio modo de imagen (predeterminado o manual). La opción seleccionada es indicada por una marca azul.*

## CONFIGURACIÓN MANUAL DE IMAGEN

Elija *Manual* para ajustar Color, Tinte, Contraste, Brillo, Nitidez, Balanceo de señal, Reducción de ruido y Contraste Dinámico.

*Manual avanzado* ofrece un sub-menú de Configuración Detallada con las sig. opciones: DNR Expandido, Balance de Blanco, Nitidez vertical, Realce de orillas, Tamaño-H y Tamaño-V.



Elegir *Manual* o *Manual avanzado*.



Seleccionar entre los diferentes parámetros de Imagen.



Abrir pantalla de ajuste del parámetro seleccionado.



Ajustar el valor del parámetro seleccionado.



Aplicar el valor al parámetro seleccionado y regresar a la pantalla de selección de parámetros.

*NOTA: Las teclas **CURSOR ▲▼** seleccionan al siguiente o previo parámetro sin regresar a la pantalla de menú anterior.*

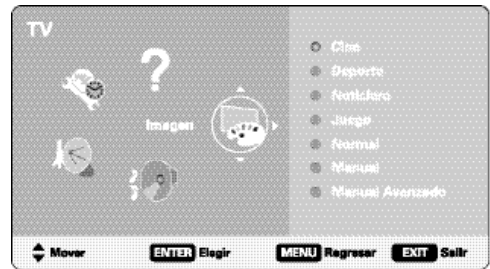

PANTALLA DE MENÚ PRINCIPAL

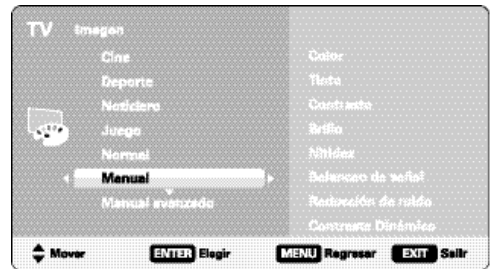

PANTALLA DE IMAGEN



PANTALLA DE SELECCIÓN DE PARÁMETROS

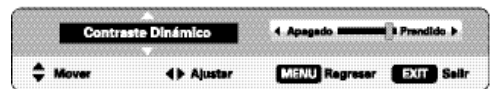
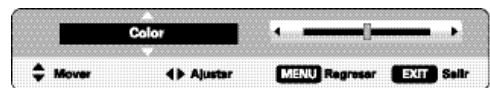

EJEMPLOS DE PANTALLA DE AJUSTE DE PARÁMETROS



# OPERACIÓN DEL MENÚ EN PANTALLA

## SONIDO



Despliegue el menú en pantalla. Utilice las teclas **CURSOR ▲▼** para seleccionar *Sonido*. Presione **ENTER**.

Elija una de las cuatro opciones disponibles para su configuración de sonido:

**Auto** – Utiliza valores predeterminados de acuerdo al modo actual de Imagen.

**Standard** – Valores neutrales para los parámetros.

**Manual** – Configure Graves y Agudos a su preferencia.

**Manual Avanzado** – Ajuste el retraso del audio con la función Lyp-Sync.

Utilice el Ecuador de 4 bandas para personalizar el sonido.

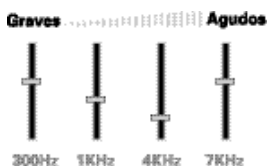

## CONFIGURACIÓN MANUAL DE SONIDO



Elegir *Manual* o *Manual avanzada*.



Seleccionar entre los diferentes parámetros de Imagen.



Abrir la pantalla de ajuste del parámetro seleccionado.



Ajustar el valor del parámetro seleccionado.



Aplicar el valor al parámetro seleccionado y regresar a la pantalla de selección de parámetros.

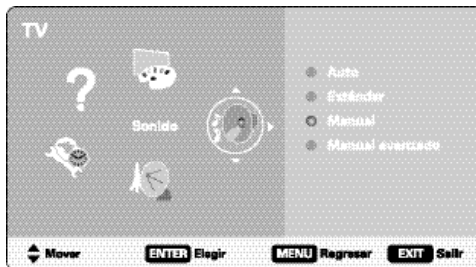

PANTALLA DE MENÚ PRINCIPAL

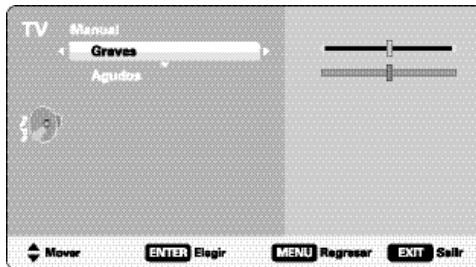

PANTALLA DE PARÁMETROS MANUALES



PANTALLA DE PARÁMETROS MANUAL (AVANZADO)

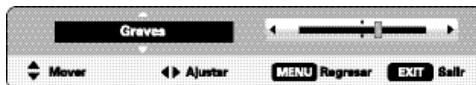

EJEMPLOS DE PANTALLA DE AJUSTE DE PARÁMETROS



# REPRODUCTOR DE IMÁGENES

Despliegue fotos en su HDTV con el uso de un dispositivo de memoria USB.

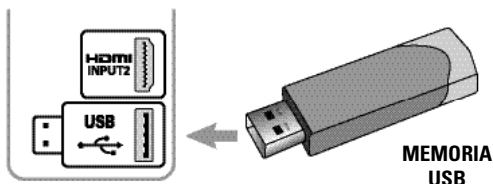

PANEL TRASERO HDTV

NOTA: La HDTV se cambia a la entrada USB cuando se detecta una memoria en el puerto USB.

## FUNCIONAMIENTO

Presione **ENTER** sobre una foto en vista miniatura para abrir las funciones de *Rotar*, *Vista completa* y *Ver presentación*.

Una vez en *Vista completa*:

Use las teclas **CURSOR < >** para cambiar de foto.

Presione **ENTER** para mostrar el menú de opciones.

## PRESENTACIÓN DE DIAPOSITIVAS

En el menú de *Configuración* puede habilitar o deshabilitar las funciones de *Aleatorio* y *Cambio rápido*.

Presione **ENTER** en *Ver presentación* desde la pantalla de vistas en miniatura o desde el menú de opciones en vista completa para comenzar la presentación desde la imagen seleccionada.

## MENÚ DEL REPRODUCTOR

Presione **MENU** al estar en vista completa o en una presentación de diapositivas para desplegar el menú en pantalla.

**Ajustes de imagen** – Ajuste Color, Tinte, Contraste, Brillo, Nitidez y Contraste Dinámico.

NOTA: *Ajustes de imagen* son configuraciones separadas a las de TV y entradas AV.

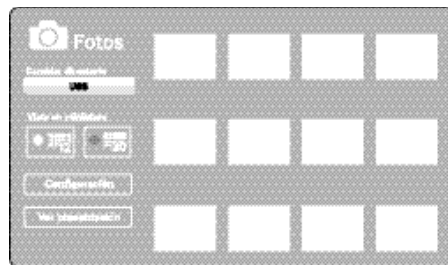

PANTALLA DE VISTAS EN MINIATURA

NOTA: Aparecerá un ícono "tapando" la vista en miniatura si una foto no puede ser decodificada o no contiene datos de vista previa.

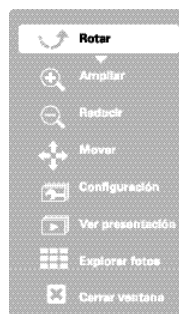

MENÚ DE OPCIONES EN VISTA COMPLETA



AJUSTES A PRESENTACIÓN

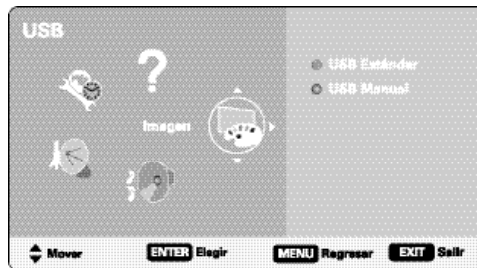

PANTALLA DE MENÚ USB





## GARANTÍA LIMITADA DE UN AÑO EN PARTES Y MANO DE OBRA

ESTA GARANTÍA LIMITADA DE PARTES Y MANO DE OBRA ES VÁLIDA SÓLO EN TELEVISORES SANYO COMPRADOS Y USADOS EN LOS ESTADOS UNIDOS DE AMÉRICA, CANADÁ Y PUERTO RICO, EXCLUYENDO CUALQUIER OTRO TERRITORIO Y PROTECTORADO DE E.E.U.U. ESTA GARANTÍA LIMITADA APLICA SÓLO A COMPRADORES MINORISTAS Y NO APLICA A PRODUCTOS UTILIZADOS CON FINES COMERCIALES O INDUSTRIALES.

### APLICACIÓN DE LA GARANTÍA

**POR UN AÑO**, desde la fecha de la compra original, Sanyo Manufacturing Corporation (SMC) garantiza esta televisión de estar libre de defectos de manufactura en materiales y mano de obra bajo uso y condiciones normales para partes y trabajo.

Por los **PRIMEROS 90 DÍAS**, desde la fecha de la compra original, Sanyo Manufacturing Corporation reemplazará cualquier televisión defectuosa vía el vendedor original. **Para asegurar la apropiada aplicación de la garantía, conserve el recibo original de compra fechado como evidencia de compra. Regrese la TV defectuosa al vendedor junto con su recibo de compra además de todos los accesorios incluidos, como el control remoto. La TV defectuosa será cambiada por una del mismo modelo, o un modelo equivalente o de igual valor, si es necesario. El reemplazo de la TV será en contingencia y disponibilidad y a la exclusiva discreción de Sanyo Manufacturing Corporation.**

ESTA GARANTÍA ES EXCLUYENTE DE Y EN LUGAR DE TODAS LAS OTRAS GARANTÍAS DE COMERCIALIZACIÓN O USO PARA UN PROPÓSITO ESPECÍFICO.

### OBLIGACIONES

Por un año, desde la fecha de la compra original, Sanyo Manufacturing Corporation (SMC) garantiza esta televisión de estar libre de defectos de manufactura en materiales y mano de obra bajo condiciones normales de uso. Durante los primeros 90 días bajo esta garantía para cualquier defecto de manufactura o mal funcionamiento Sanyo Manufacturing Corporation proveerá una nueva TV vía intercambio con el vendedor.

### CÓMO HACER UN RECLAMO BAJO ESTA GARANTÍA.

**Por favor llame al 1-800-877-5032.** Por favor esté preparado para darnos el número de modelo de la televisión cuando llame. El número de modelo y el número de serie están **impresos en la etiqueta agregada** en la parte trasera de la unidad.

**Para asistencia al consumidor, llame sin costo al 1-800-877-5032  
Lunes a viernes: 7:30 AM – 12:00 AM medianoche (Hora Central)**

Esta garantía expresa derechos contractuales específicos; minoristas podrán tener derechos estatutarios adicionales que pueden variar de estado a estado.

(EFFECTIVO: Marzo 1, 2007)

**Su HDTV Sanyo es registrada al momento de la compra, por favor guarde su recibo de compra.**

Para su protección en caso de robo o pérdida de este producto, por favor llene la siguiente información requerida y **GUÁRDELA** en un lugar seguro para su registro personal:

No. de Modelo \_\_\_\_\_ Fecha de compra \_\_\_\_\_  
No. de Serie \_\_\_\_\_ Precio de compra \_\_\_\_\_  
(Localizado en la parte posterior de la TV) Lugar de compra \_\_\_\_\_

# SANYO

Sanyo Manufacturing Corp.  
3333 Sanyo Road, Forrest City, AR 72335

¿Necesita ayuda?



[www.sanyoctx.com](http://www.sanyoctx.com)



1-800-877-5032

**33**

## MESURES DE SÉCURITÉ

Afin d'éviter les risques d'incendie ou de choc électrique, n'exposez pas l'appareil à la pluie ni à l'humidité.

Afin d'éviter les risques de choc électrique, n'enlevez pas le panneau arrière. L'appareil est entièrement transistorisé et ne contient aucune pièce remplaçable ou réparable par l'utilisateur. En cas de problème, confiez l'appareil à un réparateur qualifié.

Le téléviseur est muni d'un cordon d'alimentation CA à fiche polarisée dont une lame est plus large que l'autre. **MISE EN GARDE : pour éviter le risque de choc électrique, faites correspondre la lame large de la fiche à la fente large de la prise, puis enfichez à fond.** Ceci est une mesure de sécurité conçue pour ne brancher la fiche que d'une seule façon sur une prise électrique.

Lorsque vous utilisez le téléviseur avec des jeux vidéo, ne saturez pas la luminosité ni le contraste.

Avec le temps, ceci pourrait causer l'impression permanente de l'image du champ de jeu sur l'écran. Ne placez pas cet appareil sur un chariot, un support ou une table instable. Il risquerait de tomber, de s'endommager et d'entraîner de graves blessures.

Utilisez uniquement un chariot, une table ou un support recommandé par le fabricant ou vendu avec l'appareil. Lors de son installation, suivez les instructions du fabricant et utilisez les accessoires d'installation recommandés. Prenez garde lorsque vous déplacez le téléviseur s'il se trouve sur un chariot. Des arrêts brutaux, une force excessive et des surfaces inégales peuvent renverser le chariot et l'appareil.



**Lisez attentivement le présent manuel et conservez-le.**

## INFORMATION FCC

Cet équipement a été testé et déclaré conforme aux limites fixées pour un appareil de Classe B, selon la Partie 15 du règlement FCC. Ces limites sont destinées à assurer une protection raisonnable contre des interférences nocives dans une installation résidentielle. Cet équipement génère, utilise et peut irradier une énergie de fréquence radio et s'il n'est pas installé ou utilisé conformément aux instructions, il peut provoquer des interférences nuisibles aux communications radio. Cependant, il est impossible de garantir qu'aucune interférence ne soit créée suivant le type d'installation. Si cet équipement vient à générer une interférence nuisible à la réception de la radio ou de la télévision, qui peut être mise en évidence en allumant et en éteignant l'appareil, on recommandera à l'utilisateur d'essayer de corriger cette interférence au moyen d'une ou plusieurs méthodes :

- en réorientant ou en déplaçant l'antenne réceptrice.
- en augmentant la distance entre l'équipement et le récepteur.
- en connectant l'équipement à une prise d'un circuit électrique différent de celui sur lequel est connecté le récepteur.
- en demandant l'aide d'un vendeur ou d'un technicien de radio et télévision expérimenté.

**PRÉCAUTION :** Le règlement FCC avertit que des modifications inadéquates ou non autorisées sur cette unité peuvent annuler l'autorisation de l'utilisateur pour opérer l'unité.



# MARQUES DE COMMERCE

Fabriqué sous licence de Dolby Laboratories. « Dolby » est une marque de commerce de Dolby Laboratories.



En tant que partenaire d'ENERGY STAR<sup>MD</sup>, Sanyo Manufacturing Corporation a déterminé que ce produit répond, pour son rendement énergétique, aux normes d'ENERGY STAR<sup>MD</sup>.



Ce symbole sur la plaque d'identification indique que le produit est approuvé par Underwriters Laboratories Inc. Il a été conçu et fabriqué selon les normes strictes de sécurité UL contre les risques d'incendie, de blessures et de chocs électriques.

Cet appareil numérique de la classe B est conforme à la norme NMB-003 du Canada.

## Think GAIA

Pour la Vie et la Terre

SANYO recommande à maintenir le téléviseur dans le mode fabrique ou changer les ajustements de l'Économiseur d'énergie de "Niveau 1" à "Niveau 2" ou "Niveau 3" pour réduire la demande de puissance et élever l'économie d'énergie. Ceci contribue à la préservation de nos ressources et de l'environnement.

Pour plus d'information visitez [www.energystar.gov](http://www.energystar.gov)



**CONTIENT DES LAMPES AU MERCURE, À JETER DE FAÇON APPROPRIÉE**



# RÉSOLUTIONS DE PC

RÉSOLUTION	FORMAT DE L'IMAGE	FREQUENCE DE BALAYAGE	FREQUENCE HORIZONTALE	FREQUENCE VERTICALE
640 x 480	4 : 3	60 Hz	31.47 kHz	60.04 Hz
		72 Hz	37.86 kHz	72.81 Hz
		75 Hz	37.50 kHz	75.00 Hz
		85 Hz	43.27 kHz	85.01 Hz
720 x 400	18 : 10	70 Hz	31.47 kHz	70.00 Hz
		60 Hz	35.16 kHz	65.26 Hz
800 x 600	4 : 3	60 Hz	37.88 kHz	60.32 Hz
		72 Hz	48.08 kHz	72.19 Hz
		75 Hz	48.88 kHz	75.00 Hz
		85 Hz	63.57 kHz	85.06 Hz
1024 x 768	4 : 3	60 Hz	48.36 kHz	60.00 Hz
		70 Hz	56.48 kHz	70.07 Hz
		75 Hz	60.02 kHz	75.02 Hz
		85 Hz	68.58 kHz	85.00 Hz
1300 x 768	18 : 9	60 Hz	47.71 kHz	60.00 Hz

## FICHE TECHNIQUE

**Alimentation:** AC 120V, 60Hz

### Consommation:

DP19649 39 watts

DP26649 78 watts

### Dimensiones:

MODÈLE	LARGEUR	HAUTEUR	PROFONDEUR
DP19649	458	361	207
sans base		291	96
DP26649	663	486	228
sans base		453	118

*REMARQUE : toutes les dimensions sont millimètres (mm).*



# TABLE DES MATIÈRES

MESURES DE SÉCURITÉ .....	34	BRANCHEMENT ÉLECTRIQUE .....	42
INFORMATION FCC .....	34	RECH. DE CHAÎNES INITIALE .....	42
MARQUES DE COMMERCE .....	35	FONCTIONNEMENT DU MENU À L'ÉCRAN—	
THINK GAIA .....	35	Établir chaînes .....	43
FICHE TECHNIQUE .....	35	Recherche de chaînes .....	43
RÉSOLUTIONS DE PC .....	35	Memoir de chaînes .....	43
TABLE DES MATIÈRES .....	36	Configuration .....	44
PRÉCAUTIONS DE MANIEMENT .....	36	Langue du menu .....	44
PLACER LA TVHD ACL .....	36	Sous-titrage digital .....	44
ENLEVER LA BASE ET INSTALLER SUR LE MUR .....	37	Économiseur d'énergie .....	44
POUR COMMENCER—		Image .....	45
Placez les piles dans la télécommande .....	38	Réglages manuels de l'image .....	45
Branchement d'antenne aérienne ou câble .....	38	Son .....	46
Utilisation de la télécommande .....	39	Réglages manuels du son .....	46
CONNECTEURS DU PANNEAU ARRIÈRE .....	39	LECTEUR DES PHOTOS .....	47
BRANCHEMENTS ET CONFIGURATION DU PC .....	40	GARANTIE .....	48
BRANCHEMENTS DE AUDIO / VIDEO .....	41		

## PROTECTION DE L'ÉCRAN D'AFFICHAGE ACL

L'écran est susceptible d'être endommagé s'il n'est pas entretenu convenablement. **NE PAS** utiliser d'objets durs tels qu'un chiffon rugueux ou du papier rigide. **NE PAS** appuyer trop fort en nettoyant l'écran ACL; une pression excessive peut causer une décoloration permanente ou des taches d'ombre. Ne jamais pulvériser de liquides sur l'écran.



## GUIDE V (SURVEILLANCE PARENTALE)

**REMARQUE** : Cette fonction permet de respecter la réglementation sur la puce V de la FCC des États-Unis. Il se peut qu'elle ne fonctionne pas avec les émissions originaires d'autres pays. CE téléviseur n'est pas compatible avec le système d'émission de Guide V canadien, donc, les instructions ne sont pas fournies pour cette fonction.

## PRÉCAUTIONS DE MANIEMENT

- Manipulez par le coffret seulement. Ne touchez jamais l'écran pendant le maniement.
- La pression excessive sur l'écran peut causer la décoloration permanente ou des taches foncées.
- Les dommages par maniement ne sont pas couverts par la garantie.

## PLACER LA TVHD ACL

Utilisez toujours une surface plane et ferme pour installer votre TVN. **Ne placez pas le téléviseur dans un endroit trop exigü. Laissez assez d'espace pour assurer une ventilation appropriée.**



# ENLEVER LA BASE ET INSTALLER SUR LE MUR (OPTIONAL)

**Outils requis :** tournevis à vis cruciforme

## REMARQUE IMPORTANTE:

Placez le téléviseur face en bas sur une surface matelassée pour protéger l'écran et le fini de l'appareil. L'assemblage sur le mur doit être effectué par une personne avec expérience.

DP19649

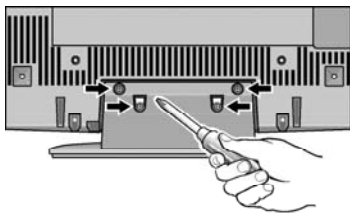

- 1 Enlevez les quatre (4) vis qui maintiennent la base de support. **PRECAUTION :** maintenez fermement le socle en enlevant la dernière vis.
- 2 Utilisez les vis que vous venez d'enlever de la base pour installer le TVN en utilisant un kit de mur (non fournis.)

Norme d'interface VESA: 100 x 100

**Dimensions des vis de montage du ACL:**

Diamètre M4, longueur—10mm (max.)

## POUR COMMENCER —

Placez les piles dans la télécommande (2 "AA", non comprises)

### PRÉCAUTIONS

**Pour assurer un fonctionnement sécuritaire, veuillez observer les mesures de précaution suivantes :**

- Remplacez les deux piles en même temps. N'utilisez pas une pile neuve avec une pile usagée.
- Il y a risque d'explosion si une pile est remplacée par un modèle incorrect.
- N'exposez pas la télécommande à l'humidité ou à la chaleur.
- Les signes "+" et "-" des piles doivent correspondre à ceux de l'intérieur de la télécommande.



DP26649

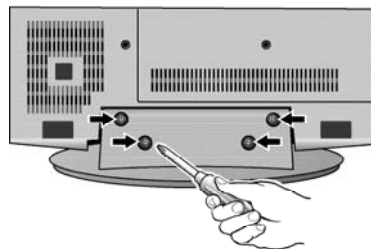

- 1 Enlevez les quatre (4) vis qui maintiennent la base de support. **PRECAUTION :** maintenez fermement le socle en enlevant la dernière vis.
- 2 Utilisez les vis que vous venez d'enlever de la base pour installer le TVN en utilisant un kit de mur (non fournis.)

Norme d'interface VESA: 200 x 200

**Dimensions des vis de montage du ACL:**

Diamètre M6, longueur—16mm (max.)

## BRANCHEMENT D'ANTENNE AÉRIENNE OU CÂBLE

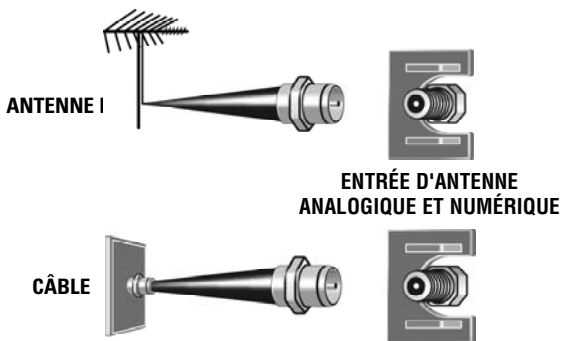

**REMARQUE:** Le syntoniseur de cette TVN peut recevoir les signaux numériques ou analogiques provenant d'une antenne RF. Il peut recevoir aussi bien des chaînes analogues que de câblé ClearQAM d'une connexion directe de TV par câble.



# UTILISATION DE LA TÉLÉCOMMANDE

Orientez vers la TVN

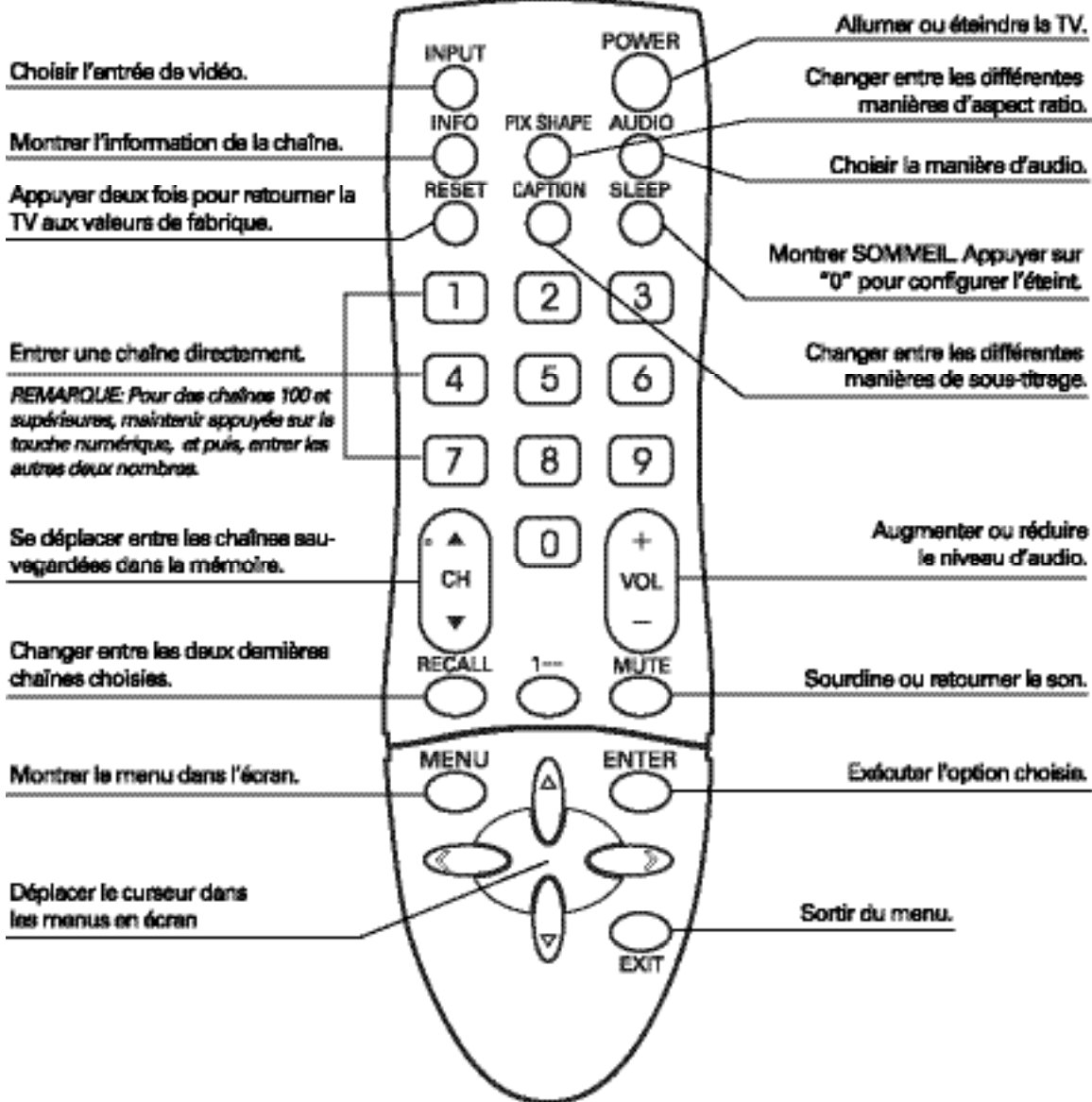

*REMARQUE : Pour des descriptions des fonctions, s'il vous plaît lisez les instructions d'Opération du Menu dans l'écran.*



# BRANCHEMENTS ET CONFIGURATION DU PC



**REMARQUE :** avant de brancher le moindre câble, débranchez les prises de courant du Téléviseur TVN et de l'ordinateur.



**REMARQUE :** allumez le TVN et tout autre appareil externe avant d'allumer l'ordinateur.

**Pour éviter un état "Hors limite", s'il vous plaît, changez la résolution de votre PC à une compatible avec votre TVHD.**

**REMARQUE :** Si l'ordinateur a seulement une sortie DVI, un adaptateur DVI à RGB sera nécessaire. (adaptateur non fournis)

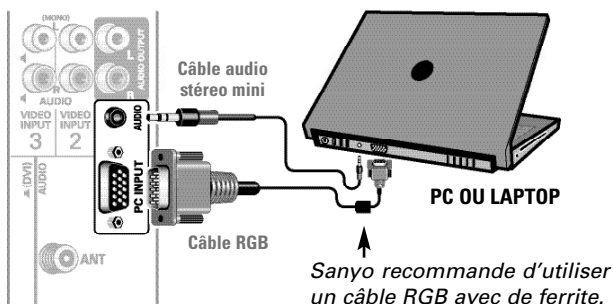
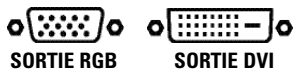

**BARRIÈRE DE LA TVN**

## PC Image

**Standard** – Charge les valeurs prédéterminées d'Image.

**Manuel** – Ajuste le Contraste, l'Éclat et la Température de la Couleur de l'écran.

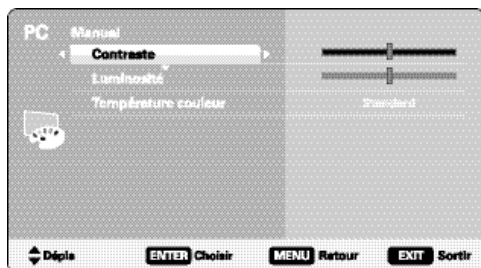

**ÉCRAN DE PC IMAGE (MANUEL)**

**REMARQUE :** Ces arrangements n'affectent pas la vision normale de la TV

## Configuration du PC

**Auto-ajustement** – Ajuste automatiquement la position d'image, le dot clock et la phase.

**Dot Clock** – Ajustez la fréquence de balayage pour la synchroniser à celle du PC.

**Phase** – Réglez la phase lorsque l'image devient floue ou tremblante.

**Position H** – Déplace l'image horizontalement

**Position V** – Déplace l'image verticalement

**Economie d'énergie** – Permet à la TVHD de se tourner au mode d'attente quand l'ordinateur est non utilisable.

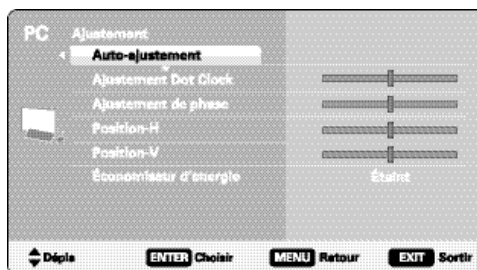

**ÉCRAN DE CONFIGURATION DU PC**

## PC Son

**Standard** – Charge les valeurs prédéterminées de Son.

**Manuel** – Ajuste les valeurs de Bas et Aigus de la TVHD.

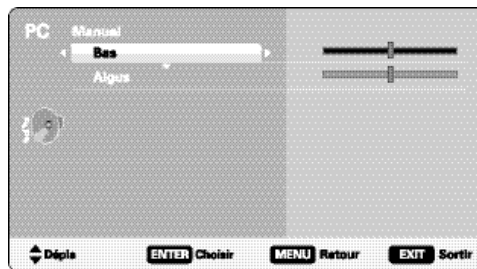

**ÉCRAN DE PC SON (MANUEL)**

**REMARQUE :** Ces arrangements n'affectent pas la vision normale de la TV

Besoin d'aide?



[www.sanyoctv.com](http://www.sanyoctv.com)



1-800-877-5032

**39**

# CONNECTEURS DU PANNEAU ARRIÈRE

- 1 **Sortie audio numérique (Coaxial)**
- 2 **Entrée composant vidéo (VIDEO2 ou VIDEO3)**  
Entrées vidéo verte (Y), bleue (Pb) et rouge (Pr) ainsi que les fiches blanche et rouge de l'audio.
- 3 **Entrée pour PC et stéréo audio mini**
  - MONITOR RGB (D-SUB)
  - AUDIO R/L (prise stéréo mini)
- 4 **Entrée pour antenne analogique ou numérique**
- 5 **Entrée S-vidéo (VIDEO1)**  
*REMARQUE:* Les connexions S-vidéo remplaceront celles des prises d'entrée Video1 (jaune).
- 6 **Prises audio/vidéo (VIDEO1 Composite)**  
Jaune (vidéo), blanc et rouge (audio).
- 7 **Sorties d'audio analogique (G/D)**
- 8 **Entrée HDMI 1 et HDMI 2**  
Interface complètement numérique qui accepte des signaux vidéos sans compression pour obtenir la meilleure qualité d'image possible.  
*REMARQUE :* Un branchement de DVI est possible en utilisant l'entrée HDMI (DVI) INPUT1 avec un adaptateur approprié et en utilisant l'entrée VIDEO3 pour l'audio
- 9 **Entrée USB**  
Voir des photos sauvegardées dans un dispositif USB.

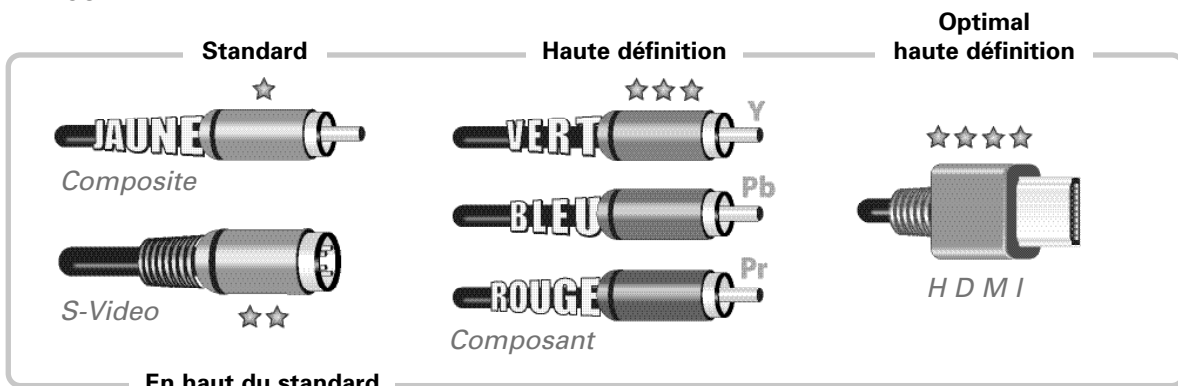
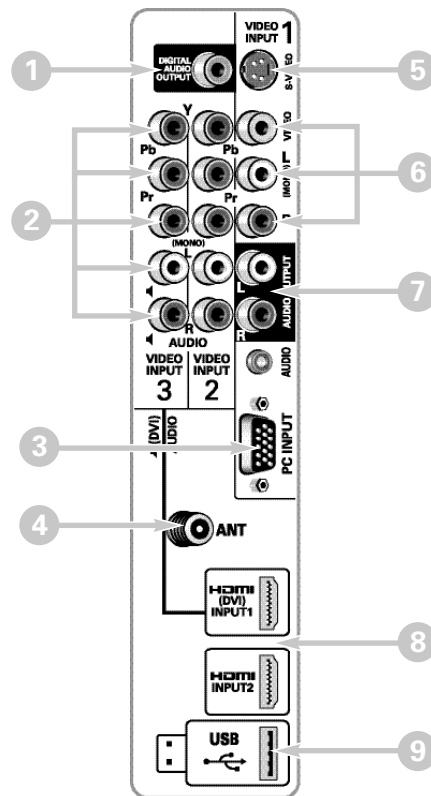

*REMARQUE:* Les branchements de vidéo Composite, S-Vidéo et vidéo Composant, ont besoin de branchements blanc et rouge pour l'audio.





# BRANCHEMENTS DE AUDIO / VIDEO

La **Sortie d'Audio Numérique** est utilisée pour se brancher à un récepteur audionumérique en utilisant un câble d'audio.

L'entrée de vidéo **Composant** accepte des signaux de vidéo SDTV, EDTV et HDTV. Employez-les pour obtenir une bonne qualité d'image en utilisant dispositifs numériques.

L'entrée de vidéo **Composite** est utilisée pour brancher des équipements analogiques comme VCR ou des vieux reproducteurs de DVD.

L'entrée de **S-Vidéo** peut remplacer le branchement de vidéo jaune par vidéo amélioré.

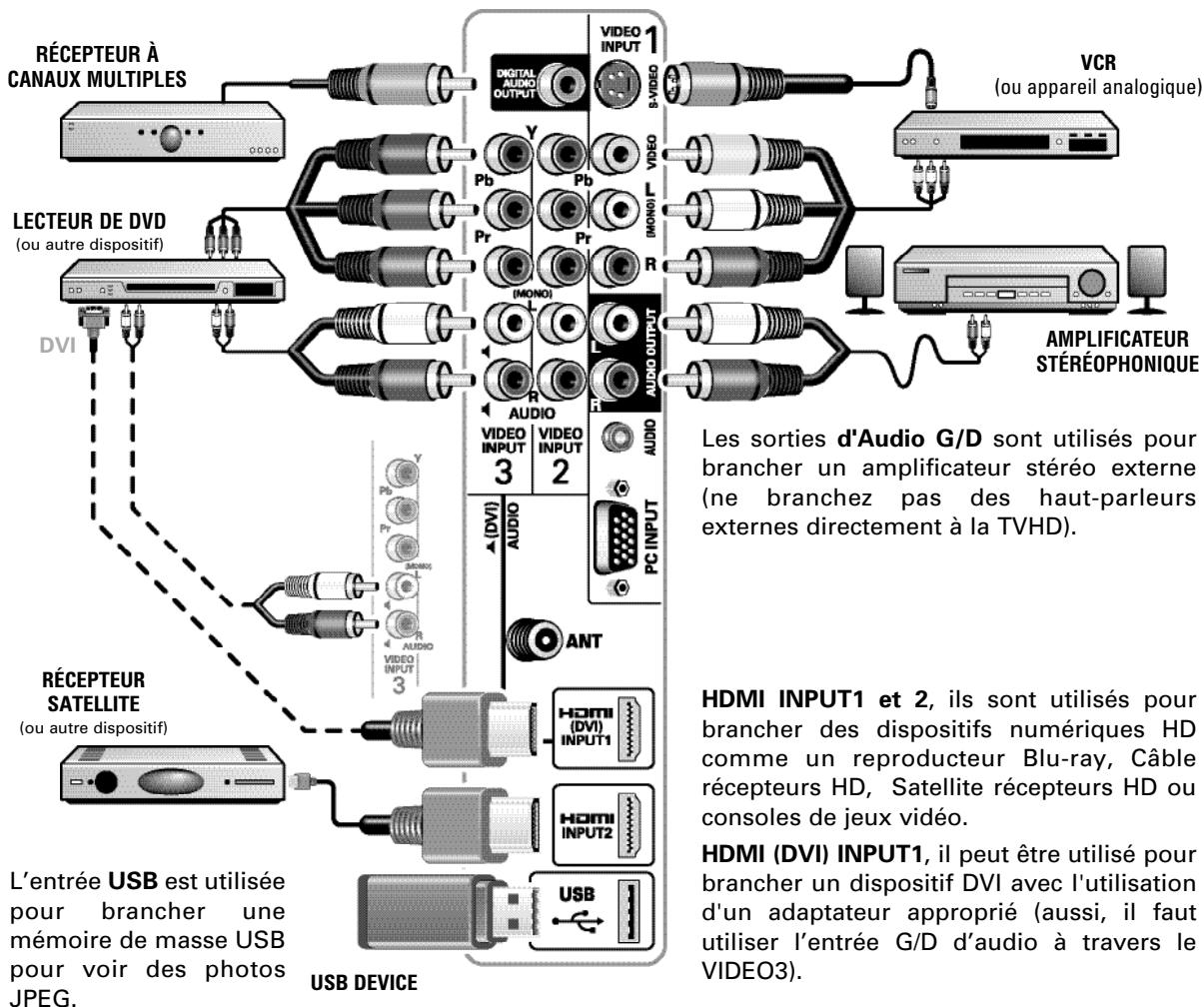

Les sorties d'Audio G/D sont utilisés pour brancher un amplificateur stéréo externe (ne branchez pas des haut-parleurs externes directement à la TVHD).

**HDMI INPUT1 et 2**, ils sont utilisés pour brancher des dispositifs numériques HD comme un reproducteur Blu-ray, Câble récepteurs HD, Satellite récepteurs HD ou consoles de jeux vidéo.

**HDMI (DVI) INPUT1**, il peut être utilisé pour brancher un dispositif DVI avec l'utilisation d'un adaptateur approprié (aussi, il faut utiliser l'entrée G/D d'audio à travers le VIDEO3).

REMARQUE: Câbles de audio / video non fournis.



# POUR COMMENCER — RECH. DE CHÂÎNES INITIALE



**Branchez le cordon d'alimentation CA**  
120V CA, 60Hz



## Allumer TV

Attendez les instructions en écran pour exécuter la Recherche Initiale de Canaux.



## RECHERCHE DES CHÂÎNES

Vérifiez le signal d'Antenne et Câble branché au terminal d'antenne.

*REMARQUE: "Auto" détecte d'abord le mode de détection, câble ou air, et il exécute ensuite la recherche de canaux.*



## RECHERCHE AV

Recherche les signaux des dispositifs branchés aux entrées AV.

*REMARQUE: D'abord, allumez les dispositifs externes branchés à la TV pour commencer la recherche AV.*

La recherche AV commencera si la TV ne détecte pas de signaux d'antenne, si aucune de celles-ci recherches détecte des signaux, la TV choisira l'entrée Vidéo 1.

## MENU DANS L'ÉCRAN D'AIDE



Montre l'écran de guide d'aide (dans l'écran initial de configuration.)

*REMARQUE: Vous pouvez voir le menu d'Écran d'Aide postérieurement, et à tout moment, à travers du menu principa*

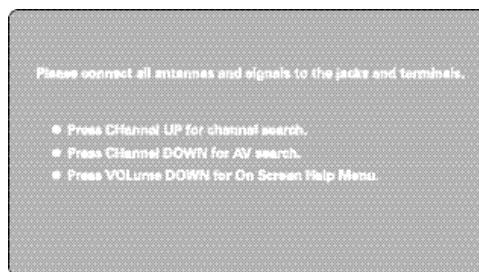

ÉCRAN INITIAL

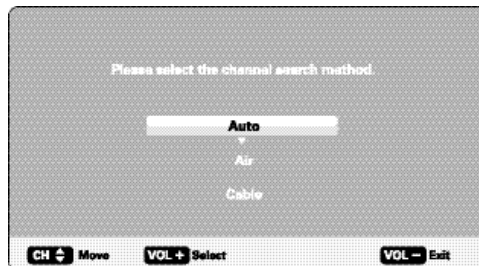

ÉCRAN MÉTHODE DE RECHERCHE DE CHÂÎNES



ÉCRAN PROGRÈS DE RECHERCHE DE CHÂÎNES



## ÉTABLIR CHÂÎNES



Montre le Menu dans l'écran et utilise les touches **CURSEUR ▲▼** pour choisir *Établir chaînes*. Appuyez sur **ENTER**.

## RECHERCHE DE CHÂÎNES

**Auto** – Recherche la manière détectée, le câble ou l'air.

**Câble** – Recherche les chaînes analogiques et numériques de câble déchiffrées (ClearQAM).

**Aérienne (Antenne)** – Recherche les chaînes analogiques et numériques d'air.

**Ajout digitale aérienne** – Recherche les chaînes numériques d'air et ajoute à la base de données les nouvelles chaînes numériques trouvées.

*REMARQUE : L'option d'Ajouter Numérique ne sera pas disponible si la manière actuelle est de câble.*

## MÉMOIRE DE CHÂÎNES

La *Mémoire de Chaînes* liste toutes les chaînes analogiques et numériques trouvées. Liste aussi les chaînes analogiques qui n'ont pas été trouvées, lesquelles peuvent être ajoutées.



Déplace la barre de sélection à travers toutes les chaînes cochées et décochées.



Déplace la barre de sélection à travers des chaînes cochées en sautant les décochées.



Coche une chaîne décochée ou décoche une cochée.

*REMARQUE : pour s'informer sur les chaînes numériques locales, visitez le site [www.antennaweb.org](http://www.antennaweb.org)*

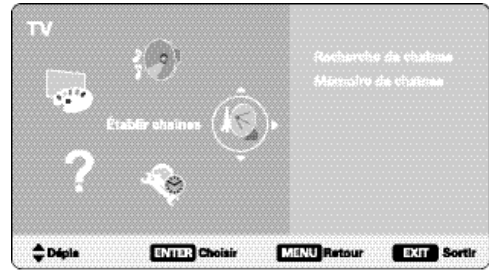

ÉCRAN DE MENU PRINCIPAL



ÉCRAN DE AJUSTEMENT DE CHÂÎNES

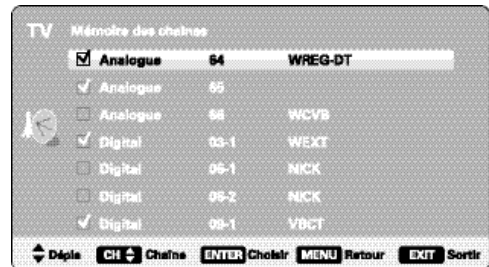

ÉCRAN DE MÉMOIRE DES CHÂÎNES

**FAITS IMPORTANT :** ce téléviseur ne conserve qu'une seule base de données des chaînes numériques. Lorsque vous recherchez des chaînes numériques de câble, la base de données de chaînes numériques par antenne sera donc effacée. Vous ne pourrez recevoir que les chaînes ClearQAM fournis par votre câblodiffuseur.



# FONCTIONNEMENT DU MENU À L'ÉCRAN

## CONFIGURATION



Montre le Menu dans l'écran et utilise les touches **CURSEUR ▲▼** pour choisir *Configuration*. Appuyez sur **ENTER**

## LANGUE DU MENU

Choisit la langue entre Anglais, Espagnol et Français pour le Menu en écran.

Appuyer sur **ENTER** pour choisir la langue souhaitée.



Un marqueur bleu indique l'option actuellement choisie.

## SOUS-TITRAGE DIGITAL

Le sous-titrage est l'information textuelle cachée transmise avec l'image et le son. Si le sous-titrage est activé, le téléviseur haute définition ouvre ces sous-titres (numériques ou analogiques) et les superpose à l'écran.

*REMARQUE: Les diffuseurs locaux décident quels sous-titres transmettre.*

Le style de la police, fond et premier plan, peuvent être changés pour les sous-titres numériques :



Déplace le curseur.



Choisit / Établit paramètre.

## ÉCONOMISEUR D'ÉNERGIE

Le réglage de l'économiseur d'énergie contrôle l'éclat des lampes du panneau pour réduire la consommation de la puissance.

Pendant que le niveau soit plus grand, plus grand sera la réduction d'éclat et l'économie d'énergie.

Appuyer sur **ENTER** pour choisir le niveau souhaité.

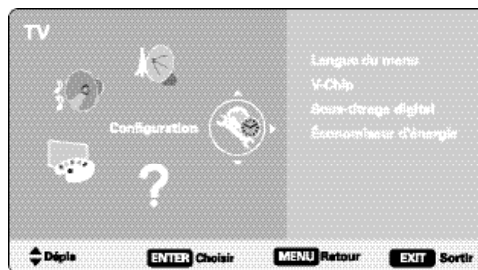

ÉCRAN DE MENU PRINCIPAL



ÉCRAN DE LANGUE DU MENU

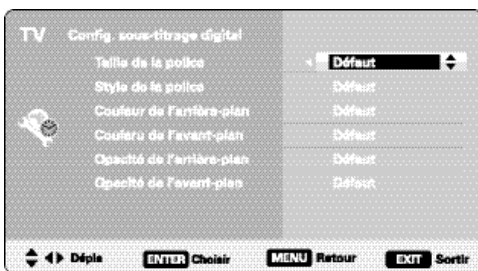

ÉCRAN DE SOUS-TITRAGE DIGITAL



ÉCRAN DE ÉCONOMISEUR D'ÉNERGIE



# FONCTIONNEMENT DU MENU À L'ÉCRAN

## IMAGE



Montre le Menu dans l'écran et utilise les touches **CURSEUR ▲▼** pour choisir *Image*. Appuyer sur **ENTER**.

Vous pouvez choisir entre *Film*, *Sports*, *Nouvelles*, *Jeu* et *Standard*, lesquels ont des valeurs prédéterminées pour l'image. Ou, on peut choisir une des deux options manuelles avec des valeurs personnalisées.

*REMARQUE* : Chaque entrée AV peut avoir son propre mode d'image (prédéterminé ou manuel). Un marqueur bleu indique l'option actuellement choisie.

## RÉGLAGES MANUELS DE L'IMAGE

Choisissez *Manuel* pour ajuster la Couleur, Teinte, Contraste, Luminosité, Netteté, Balance du signal, Réduction du bruit et Contraste dynamique.

*Manuel Avancé* offre un sub-menu avec des ajustements détaillés qui inclut les options suivantes : DNR étendu, Balance des blancs, Netteté vertical, Renforceur de bords, Taille-H et Taille-V.



Choisit Manuel ou Manuel Avancé.



Choisit entre les différents paramètres d'Image.



Ouvre l'écran d'ajustement du paramètre choisi.



Ajuste la valeur du paramètre choisi.



Fixe la valeur du paramètre choisi et retourne à l'écran de paramètres.

*REMARQUE* : Les touches **CURSEUR ▲▼** choisissent le paramètre suivant/précédent sans retourner à l'écran du menu précédent.

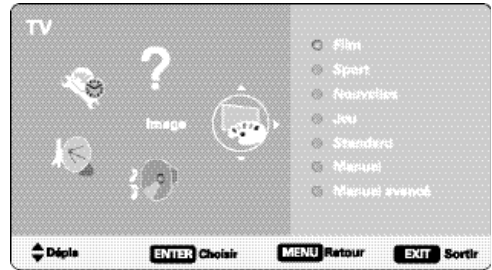

ÉCRAN DE MENU PRINCIPAL

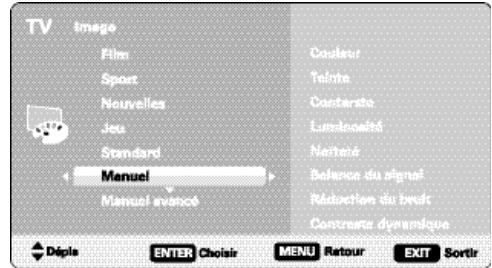

ÉCRAN DE IMAGE (MANUEL)

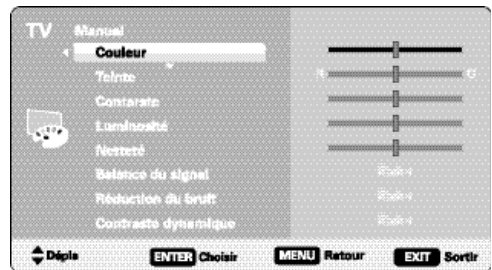

ÉCRAN SÉLECTION DE PARAMÈTRES

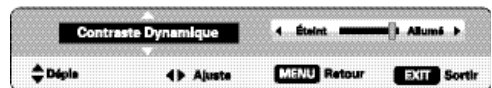
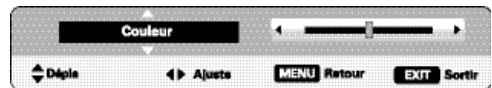

ÉCRAN EXEMPLES D'AJUSTEMENTS DE VALEUR



# FONCTIONNEMENT DU MENU À L'ÉCRAN

## SON



Montre le Menu dans l'écran et utilise les touches **CURSEUR ▲▼** pour choisir *Son*. Appuyer sur **ENTER**.

Choisit une des quatre options disponibles pour l'ajustement du son.

**Auto** – Les valeurs de son sont ajustées et associées avec le mode actuel d'Image.

**Standard** – Valeurs neutres pour les paramètres.

**Manuel** – Ajuste le Bas et Aigus à votre préférence.

**Manuel avancé** – Ajuste le retard de l'audio avec la fonction d'ajustement Lyp-Sync.

Utilise un *Égaliseur à 4-Bandes* pour personnaliser les ajustements de son.

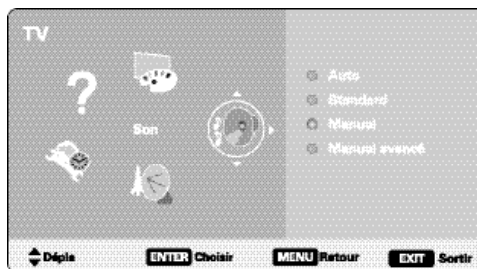
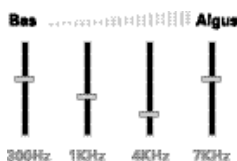

ÉCRAN DE MENU PRINCIPAL

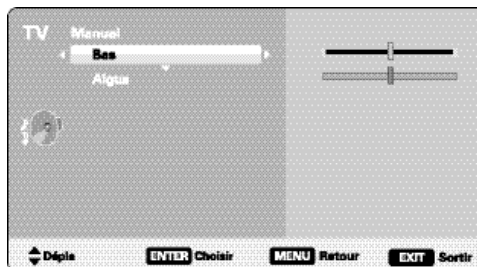

ÉCRAN PARAMÈTRES MANUELS

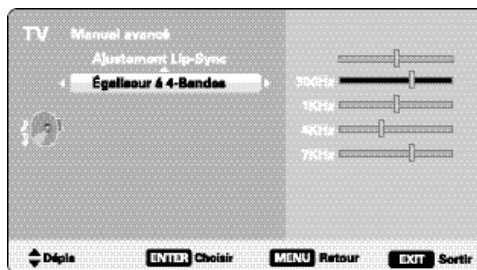

ÉCRAN PARAMÈTRES MANUELS AVANCÉS

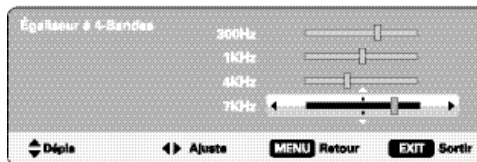
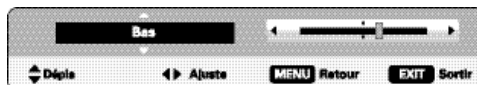

ÉCRAN EXEMPLES D'AJUSTEMENTS DE VALEUR

## RÉGLAGES MANUELS DU SON



Choisit Manuel ou Manuel Avancé.



Choisit entre les différents paramètres de Son.



Ouvre l'écran d'ajustement du paramètre choisi.



Ajuste la valeur du paramètre choisi.



Fixe la valeur du paramètre choisi et retourne à l'écran de paramètres.



## LECTEUR DES PHOTOS (USB)

Voir des photos sur la TVHD en utilisant un dispositif de mémoire de masse USB.

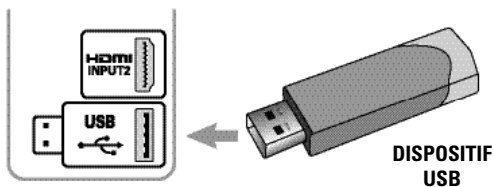

BARRIÈRE DE LA TVN

DISPOSITIF USB

REMARQUE: La télé changera à l'entrée USB, quand elle détecte un dispositif USB relié.

## UTILISATION DU LECTEUR DE PHOTOS

Appuyez sur **ENTER** sur le vu miniature de la photo pour habilitier les fonctions de *Tourner*, *Vu complète* et *Voir présentation*.

En étant sur le Vu complète :

Utilisez les touches **CURSEUR < >** pour changer de photo.

Appuyez sur **ENTER** pour montrer le menu avec les options de vu complète.

## AJUSTEMENT PRÉSENTATION

Dans le menu d'ajustements de Présentation vous pouvez activer les fonctions d'Aléatoire et Changement rapide.

Appuyez sur **ENTER** sur *Voir présentation* depuis l'écran de vu miniature ou depuis le menu d'options de vue complète, pour commencer la présentation depuis la photo choisie.

## MENU DU REPRODUCTEUR

Pour montrer le menu USB, appuyez sur **MENU** en étant sur Vu complète ou Voir présentation.

**Ajustement Image** – Ajustement Couleur, Teinte, Contraste, Luminosité, Netteté et Contraste dynamique.

REMARQUE: Les ajustements d'image sont indépendants des ajustements des entrées TV et AV.

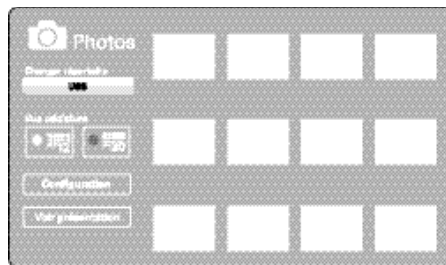

ÉCRAN VU MINIATURE

REMARQUE: Une icône de vu miniature apparaîtra si la photo ne peut pas être décodée ou si n'existent pas des données de vue miniature.

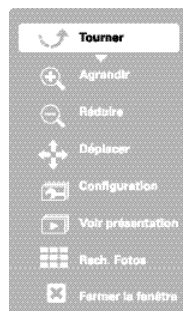

MENU D'OPTIONS DE VU COMPLÈTE



AJUSTEMENTS COMMENCER LA PRÉSENTATION

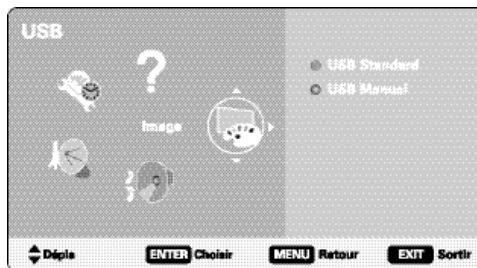

ÉCRAN DE MENU PRINCIPAL DE USB



## GARANTIE LIMITÉE D'UN AN POUR PIÈCE ET MAIN-D' ŒUVRE

CETTE GARANTIE LIMITÉE POUR PIÈCE ET MAIN-D'ŒUVRE N'EST VALABLE QUE SUR LES TÉLÉVISEURS SANYO ACHETÉS ET UTILISÉS AUX ÉTATS-UNIS D'AMÉRIQUE, AU CANADA, ET À PORTO RICO, À L'EXCLUSION DE TOUT AUTRE TERRITOIRE ET PROTECTORAT DES ÉTATS-UNIS D'AMÉRIQUE.

CETTE GARANTIE LIMITÉE NE S'APPLIQUE QU'AU PREMIER ACHÉTEUR; ELLE NE S'APPLIQUE PAS AUX PRODUITS UTILISÉS À DES FINS INDUSTRIELLES OU COMMERCIALES.

### APPLICATION DE LA GARANTIE

**PENDANT UN AN** à compter de la date d'achat chez le revendeur d'origine, Sanyo Manufacturing Corporation (SMC) garantit que ce téléviseur est exempt de tout défaut de pièce et main-d'œuvre dans des conditions d'utilisation normale, tant pour les pièces que pour la main-d'œuvre.

Pendant les **90 PREMIERS JOURS** à compter de la date d'achat chez le revendeur d'origine, Sanyo Manufacturing Corporation remplacera tout téléviseur présentant des défauts par un échange chez le détaillant. **Pour assurer une application correcte de la garantie, veuillez conserver l'original du reçu de vente faisant apparaître la date, comme preuve d'achat. Retournez le téléviseur défectueux au détaillant accompagné du reçu et de tous les accessoires inclus, tels que la télécommande. Le téléviseur défectueux sera échangé contre un appareil du même modèle ou d'un modèle de remplacement d'une valeur égale, s'il y a lieu. Le modèle de remplacement dépendra de la disponibilité, à la seule discrétion de Sanyo Manufacturing Corporation.**

LA GARANTIE EXPOSÉE AUX PRÉSENTES EST EXCLUSIVE EST REMPLACE TOUTE AUTRE GARANTIE DE QUALITÉ MARCHANDE OU ADAPTÉE À UN BUT PARTICULIER.

### OBLIGATIONS

Pendant un an à compter de la date d'achat, Sanyo Manufacturing Corporation (SMC) garantit que ce téléviseur est exempt de tout défaut de pièce et main-d'œuvre dans des conditions d'utilisation normale. Au titre de cette garantie et au cours des **90 premiers jours**, Sanyo Manufacturing Corporation fournira un nouveau téléviseur par un échange chez le détaillant pour tout défaut ou dysfonctionnement.

### COMMENT BÉNÉFICIER DE CETTE GARANTIE

**Veuillez appeler le 1-800-877-5032.** Munissez-vous du numéro de modèle du téléviseur et de son numéro de série lorsque vous nous appelez. Les numéros de modèle et de série sont **imprimés sur une étiquette figurant** au dos de l'appareil.

**Pour attention au client, appelez gratuitement à 1-800-877-5032**

**7:30 AM – 12:00 AM minuit CT Lun-Dim**

Cette garantie expose des droits contractuels spécifiques; les acheteurs au détail peuvent bénéficier de droits statutaires qui varient d'un État ou d'une province à l'autre.

(Date d'entrée en vigueur : le 1er mars 2007)

**Votre TVHD Sanyo est enregistré au moment de l'achat, svp gardez votre reçu d'achat.**

À titre de protection en cas de vol ou de perte de ce produit, veuillez indiquer ci-dessous les renseignements demandés et **GARDER CETTE FEUILLE EN LIEU SÛR, AVEC VOS PAPIERS PERSONNELS.**

N° de modèle \_\_\_\_\_ Date d'achat \_\_\_\_\_

N° de série \_\_\_\_\_ Prix d'achat \_\_\_\_\_

(Indiqué à l'arrière de l'appareil)

Lieu d'achat \_\_\_\_\_



Sanyo Manufacturing Corp.  
3333 Sanyo Road, Forrest City, AR 72335