

Set 55 TV
Set 50 TV

Notice d'emploi

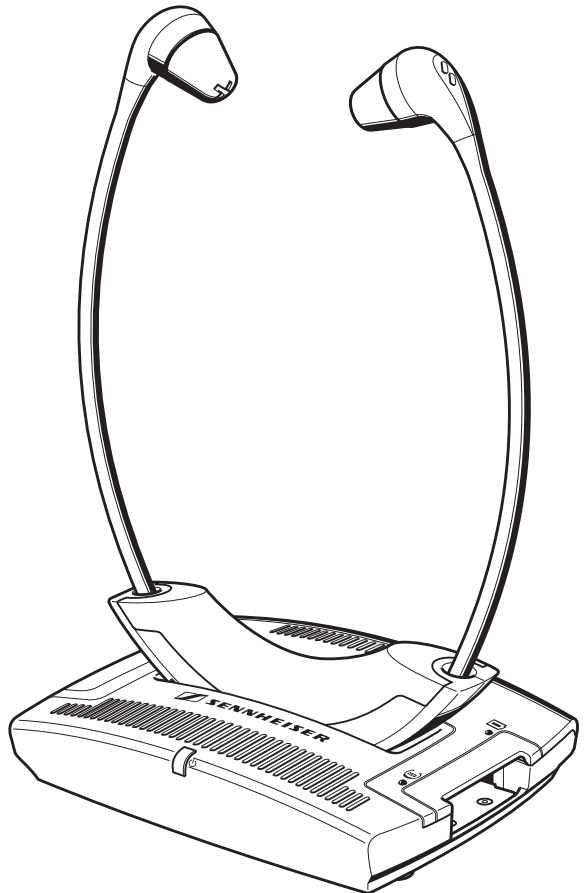

A

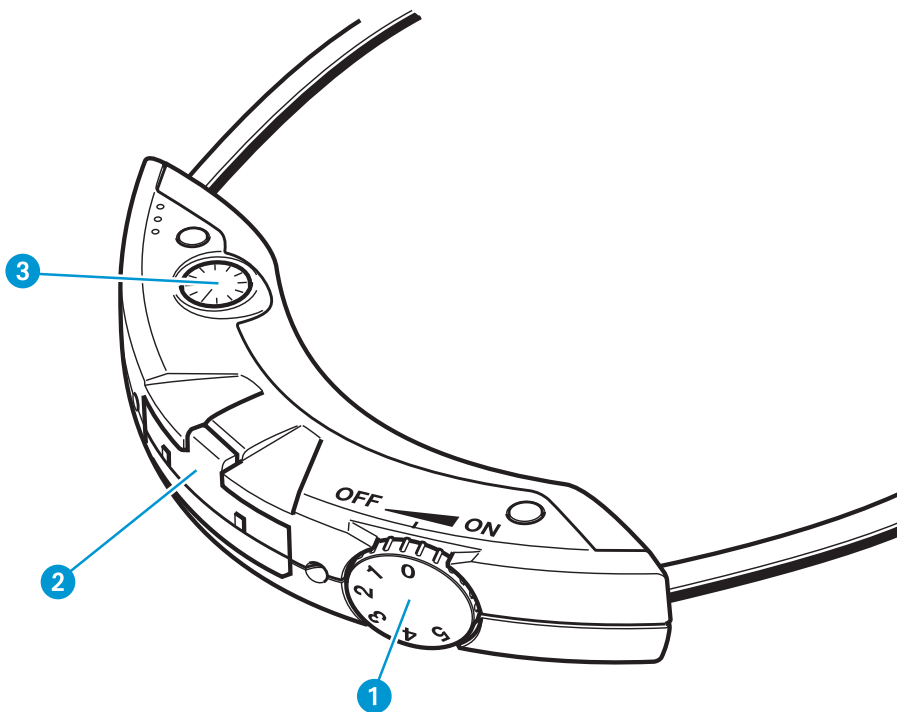

B

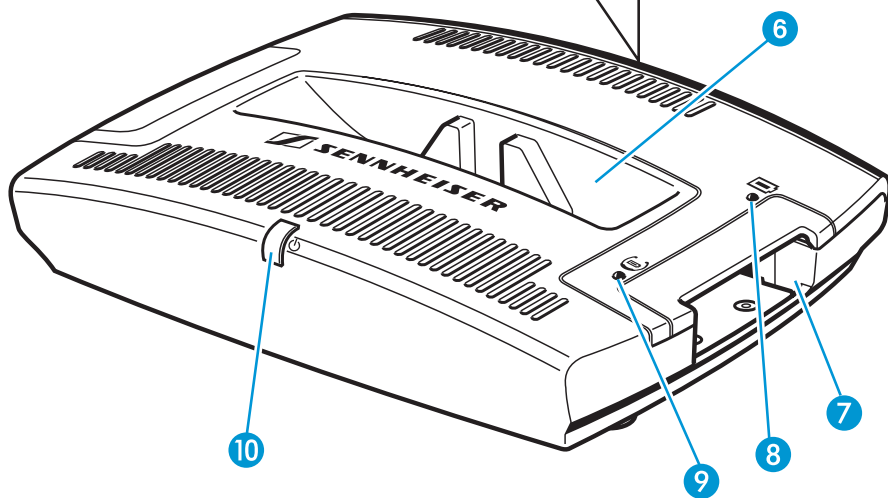
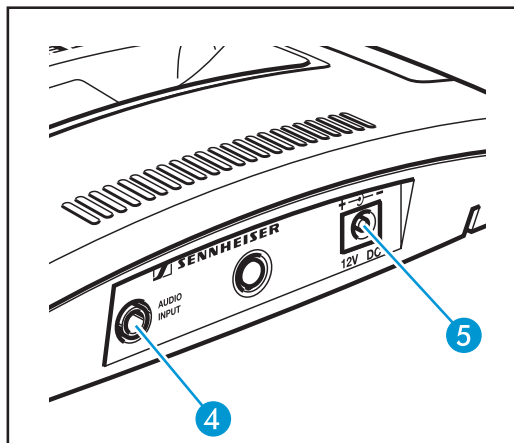

C

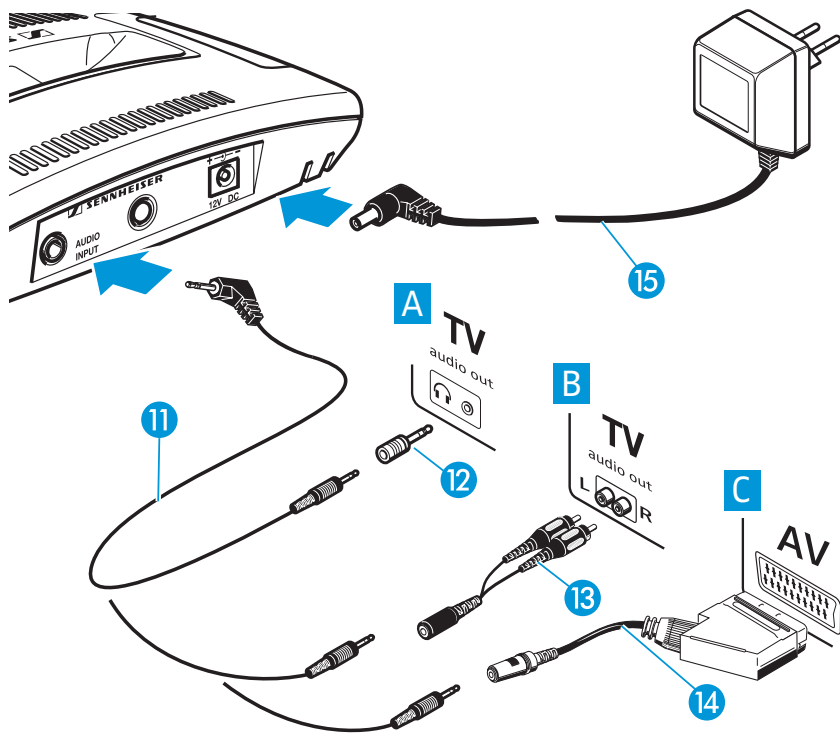

Sommaire

Consignes de sécurité	2
Système de récepteur stéthoscopique	
infrarouge Set 50 TV/Set 55 TV	3
Contenu de l'emballage du Set 50 TV	3
Variante Set 55 TV	4
Éléments de commande	4
Récepteur (voir l'intérieur de la couverture)	4
Émetteur (voir l'intérieur de la couverture)	4
Indicateurs LED (voir l'intérieur de la couverture)	4
Possibilités de connexion (voir l'intérieur de la couverture)	4
Mise en service	5
Placer l'émetteur	5
Raccorder l'émetteur à la source sonore	6
Raccorder l'émetteur au réseau électrique	8
Insérer et changer l'accu	8
Insérer l'accu de rechange dans l'émetteur	8
Utilisation quotidienne	9
Allumer l'émetteur	9
Allumer le récepteur	9
Régler le volume	9
Régler la balance	10
Stocker et charger le récepteur	10
Signification des indicateurs LED	11
Indicateurs LED sur l'émetteur	11
Nettoyage et entretien	12
Nettoyer les composants du système	12
Nettoyer les coussinets d'oreille	12
En cas d'anomalies	13
Accessoires	14
Brochage des connecteurs	14
Caractéristiques techniques	15
Déclarations du fabricant	16

Vous avez fait le bon choix !

Nous avons conçu ce produit pour une fiabilité maximale pendant de nombreuses années. Plus de 60 ans d'expérience dans le domaine de la conception et de la fabrication d'appareils électro-acoustiques de haute qualité ont fait de Sennheiser un des principaux acteurs dans ce domaine.

Prenez le temps de lire cette notice avec soin : elle vous permettra d'exploiter rapidement votre nouveau produit Sennheiser, à son maximum.

Consignes de sécurité



- Lisez soigneusement et intégralement la présente notice avant d'utiliser le système.
- Conservez cette notice à un endroit accessible à tout moment pour tous les utilisateurs, pour une utilisation ultérieure. Si vous mettez le système à la disposition d'un tiers, joignez-y toujours la notice.
- Ne pas utiliser le récepteur dans des situations demandant une attention spéciale, par exemple lors de travaux à risque.
- Veillez à ce que le système soit toujours sec et ne l'exposez pas à des températures extrêmes (idéalement : 10 à 35 °C).
- Prenez soin du système et posez-le à un endroit propre et exempt de poussière.
- Le vernis ou l'encaustique peuvent attaquer les pieds de l'émetteur. Comme ceux-ci pourraient dans ce cas tacher vos meubles, il est conseillé de placer l'émetteur sur un tapis antidérapant.
- Ce système permet de régler un volume plus élevé qu'un système de récepteur stéthoscopique conventionnel. Ceci peut entraîner une altération irréparable de l'ouïe, surtout chez des personnes ayant une audition saine et des enfants.
- Observez les consignes de sécurité sur les accus NiMH dans le supplément joint à cette notice.

Utilisation du système conforme aux directives

L'utilisation conforme aux directives de ce système implique,

- que vous ayez lu cette notice et en particulier le chapitre "Consignes de sécurité".
- que vous n'utilisiez le système que dans les conditions décrites dans la présente notice.

Utilisation non conforme aux directives

Est considérée comme une utilisation non conforme aux directives l'utilisation d'une autre manière que celle écrite dans la présente notice ou le non-respect des conditions d'utilisation décrites ici.

Système de récepteur stéthoscopique infrarouge Set 50 TV/Set 55 TV

Le Set 50 TV/Set 55 TV est un système de récepteur stéthoscopique infrarouge sans fil, permettant d'écouter le son de votre TV, radio, chaîne hi-fi ou autre source semblable au volume que vous désirez. Dans la pièce où l'émetteur est placé, le système vous permet de vous déplacer librement sans être entravé dans vos mouvements par un câble.

Le Set 50 TV/Set 55 TV se caractérise par son utilisation simple et intuitive. Le volume se règle directement sur le récepteur.

L'émetteur possède un logement chargeur pour loger le récepteur et charger simultanément l'accu de ce dernier. En outre, un accu de rechange peut être chargé dans le petit logement chargeur intégré à côté de l'émetteur.

Contenu de l'emballage du Set 50 TV

L'emballage du Set 50 TV contient :

- 1 récepteur stéthoscopique RI 50
- 1 émetteur TI 50 avec logement chargeur intégré
- 1 accu NiMH BA 151
- 1 bloc secteur
- 1 câble de raccordement avec deux jacks stéréo 3,5 mm pour raccordement à la prise casque (un seul adaptateur pour prise jack 6,3 mm inclus)
- 1 adaptateur pour prise RCA (par. ex. TB/Aux-Out)
- 2 paires de coussinets d'oreille
- 1 notice d'emploi

Variante Set 55 TV

La version Set 55 TV offre à peu près les mêmes composants et accessoires que la version Set 50 TV, mais comporte en plus :

- 1 récepteur stéthoscopique RI 55
- 1 émetteur TI 55 avec logement chargeur intégré
- 2 accus NiMH BA 151

Éléments de commande



A Récepteur (voir l'intérieur de la couverture)

- 1 Réglage de volume avec commutateur on/off intégré
- 2 Compartiment pour accu BA 151
- 3 Réglage de balance

B Émetteur (voir l'intérieur de la couverture)

- 4 Prise jack stéréo 3,5 mm AUDIO INPUT (marquée en bleu) pour le raccordement de la source sonore
- 5 Prise jack 12 V (marquée en jaune) pour le raccordement du bloc secteur
- 6 Logement chargeur pour récepteur
- 7 Logement chargeur pour accu de rechange

B Indicateurs LED (voir l'intérieur de la couverture)

- 8 LED de contrôle de charge de l'accu de rechange 
- 9 LED de contrôle de charge de l'accu inséré dans le récepteur 
- 10 Témoin de fonctionnement 

C Possibilités de connexion (voir l'intérieur de la couverture)

- 11 Câble de raccordement pour prise casque
- 12 Adaptateur pour prise jack 6,3 mm
- 13 Adaptateur prise RCA
- 14 Adaptateur péritel (optionnel)
- 15 Bloc secteur

Mise en service

Placer l'émetteur

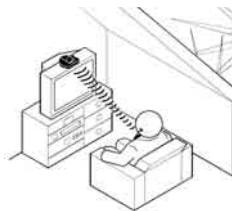

- ▶ Disposez l'émetteur de façon que le rayonnement infrarouge soit dirigé directement vers le récepteur. Il ne doit y avoir aucun obstacle sur le chemin des rayons infrarouges entre l'émetteur et le récepteur.

Remarque :



Évitez une exposition directe du système à la lumière du soleil. La lumière solaire directe peut perturber la réception et même endommager l'émetteur.

Si vous utilisez un écran TV plasma, veuillez noter les points suivants pour obtenir une réception claire et sans interférences :

- Assurez-vous qu'il n'y a aucun obstacle entre l'émetteur et le récepteur.
- Si nécessaire, utilisez un câble de rallonge standard (jack stéréo 3,5 mm) pour réduire la distance entre l'émetteur et le récepteur. Le câble de rallonge est disponible chez votre revendeur Sennheiser.

Raccorder l'émetteur à la source sonore

- ▶ Raccordez le câble de raccordement 11 à la prise bleu AUDIO INPUT 4 de l'émetteur.
- ▶ Vérifiez les possibilités de connexion de votre source sonore (par ex. TV).

A	B	C	D
TV 	TV L  R	AV 	Pas de sortie audio ou prise casque, RCA ou péritel
Prise casque	Prise RCA	Prise péritel	Microphone externe

A Raccorder l'émetteur via la prise casque

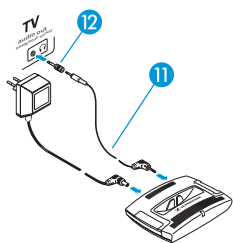

- ▶ Raccordez le câble de raccordement 11 à la prise casque de votre source sonore.
- ▶ Réglez le volume de la prise casque de votre source sonore sur un niveau moyen. Ceci améliore la qualité de la transmission sans fil. Si nécessaire, vérifiez le menu de réglage de votre TV.

Remarque :

La prise casque se trouve souvent à l'avant ou sur les côtés d'une TV. Dépendamment de la prise de connexion, vous devez utiliser l'adaptateur 12.

Afin de protéger votre ouïe, les TV neuves disposent d'une fonction sourdine qui coupe le son de la TV dès que vous raccordez un casque.

- ▶ Si une autre personne veut pourtant écouter le son de la TV sur le haut-parleur, désactivez la fonction sourdine par le menu de réglage de votre TV.

B Raccorder l'émetteur via les prises RCA

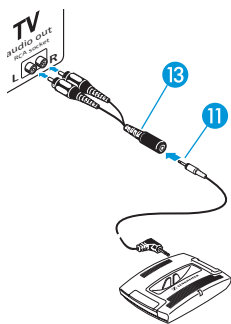

- ▶ Raccordez le câble de raccordement 11 à l'adaptateur (prise RCA) 13.
- ▶ Raccordez les jacks RCA rouge et blanc de l'adaptateur 13 aux prises RCA rouge et blanches correspondantes de votre source sonore.

Remarque :

Les prises RCA se trouvent souvent à l'arrière d'une TV.

C Raccorder l'émetteur via la prise péritel

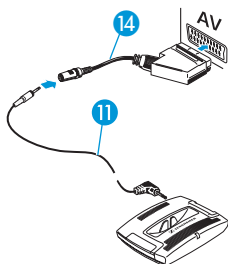

Si votre source sonore dispose d'une prise péritel, vous pouvez commander l'adaptateur péritel correspondant chez votre revendeur Sennheiser (voir "Accessoires" à la page 14).

- ▶ Raccordez le câble de raccordement 11 à l'adaptateur péritel 14.
- ▶ Raccordez l'adaptateur péritel 14 à la prise péritel de votre TV. Si votre TV dispose de plusieurs prises péritel, utilisez la prise péritel qui fonctionne comme sortie (pour plus de détails, voir la notice de votre TV).

D Utiliser un microphone externe

Si votre source sonore n'a pas de sortie audio ou de prise casque, RCA ou péritel, vous pouvez utiliser le système avec un microphone externe (voir "Accessoires" à la page 14).

- ▶ Raccordez le microphone externe à la prise bleu AUDIO INPUT 4 de l'émetteur.
- ▶ Positionnez le microphone devant le haut-parleur de votre source sonore. Vous pouvez changer le son en changeant la position du microphone devant le haut-parleur.

Raccorder l'émetteur au réseau électrique

- ▶ Branchez le bloc secteur sur la prise jack jaune (12 V_{DC}) ⑤ de l'émetteur.
- ▶ Branchez le bloc secteur sur une prise de courant. La LED ⑩ s'allume en vert. Si le récepteur est placé dans le logement chargeur ⑥ de l'émetteur, la LED ⑩ s'éteint.

Remarque :

Lors d'une interruption prolongée de l'appareil (par exemple quand vous êtes en vacances), débranchez le bloc secteur de la prise de courant. Dans ce cas, l'accu n'est plus chargé.

Insérer et changer l'accu

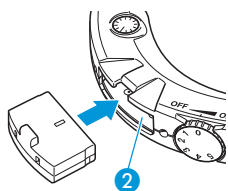

- ▶ Insérez l'accu dans le compartiment ② du récepteur comme illustré ci-contre. Veillez à ce que l'accu soit correctement inséré.
- ▶ Retirez l'accu en tirant sur l'ergot.

Remarque :

- Le récepteur est livré d'usine avec l'accu déjà inséré.
- Chargez l'accu pendant au moins 3 heures avant sa première utilisation (voir "Stocker et charger le récepteur" à la page 10).

Insérer l'accu de rechange dans l'émetteur

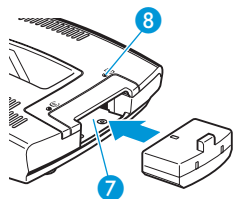

Le logement chargeur ⑦ intégré à côté de l'émetteur permet de charger un accu de rechange (à commander séparément pour le Set 50 TV). Cet accu de rechange n'est pas nécessaire pour le fonctionnement du Set 50 TV/Set 55 TV, mais conseillé, car son utilisation permet de prolonger le temps d'écoute de votre récepteur.

- ▶ Insérez l'accu de rechange dans le logement chargeur ⑦ intégré à côté de l'émetteur comme illustré ci-contre.
- ▶ Si l'accu est correctement inséré dans le logement chargeur, la LED ⑧ s'allume en rouge. La LED rouge ⑧ ne s'éteint pas si l'accu est complètement chargé.

Utilisation quotidienne

Allumer l'émetteur

- ▶  Enlevez le récepteur du logement chargeur **6** de l'émetteur. L'émetteur s'allume automatiquement. La LED **10** s'allume en vert.

Remarque :

L'émetteur s'éteint automatiquement dès que le récepteur est placé dans le logement chargeur **6** de l'émetteur. La LED **10** s'éteint.

Allumer le récepteur

Attention ! Ne réglez jamais le volume à fond !



Avec un casque, on a toujours tendance à monter le volume beaucoup plus qu'en écoute sur ampli. N'oubliez pas que, à la longue, les volumes sonores élevés peuvent entraîner une altération irréparable des facultés auditives. Veillez à protéger votre ouïe ! La reproduction sonore des casques Sennheiser est excellente, même à faible volume.

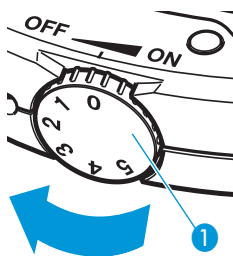

- ▶ Tournez le réglage de volume **1** au-delà du point de résistance.
- ▶ Avant de placer le récepteur sur vos oreilles, utilisez le réglage de volume **1** pour régler un niveau de volume faible. Ceci protège votre ouïe.
- ▶ Placez correctement le récepteur sur vos oreilles, avec le logo Sennheiser tourné vers l'avant.

Régler le volume

- ▶ Si vous avez raccordé l'émetteur à une prise casque de votre source sonore :
Réglez le volume de votre source sonore sur un niveau moyen. Ceci améliore la qualité de la transmission sans fil.
- ▶ Utilisez le réglage de volume **1** pour régler un niveau de volume suffisant et agréable.

Régler la balance

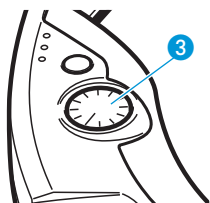

Le réglage de balance sert à régler l'équilibre sonore entre les oreillettes gauche et droite.

- ▶ Utilisez le réglage de balance **3** pour régler l'équilibrage du volume gauche/droit de manière à ce que vous puissiez entendre bien avec les deux oreilles.

Stocker et charger le récepteur

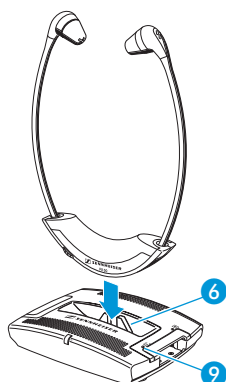

Ne stockez pas votre récepteur sur une tête factice, l'accoudoir d'une chaise, ou autre support semblable, pendant les longues périodes. La pression de contact des branches des écouteurs pourrait s'en trouver réduite.



- ▶ Pour éteindre le récepteur, tournez le réglage de volume **1** vers l'arrière au-delà du point de résistance.
- ▶ Après chaque utilisation, placez le récepteur dans le logement chargeur **6** de l'émetteur comme illustré ci-contre, sans exercer trop de pression. L'émetteur s'éteint automatiquement.
- ▶  Si le récepteur est correctement inséré dans le logement chargeur, la LED **9** s'allume en rouge. La LED rouge **9** ne s'éteint pas si l'accu est complètement chargé.
- ▶ Chargez l'accu pendant au moins 14 heures avant sa première utilisation. L'autonomie est d'environ 9 heures avec un accu complètement chargé.

Remarque :

Placez toujours le récepteur dans le logement chargeur **6** de l'émetteur pour qu'il soit rechargé avant chaque utilisation. Le système de recharge est conçu pour ne jamais surcharger l'accu.

Signification des indicateurs LED

Indicateurs LED sur l'émetteur

LED		Statut	Signification
	Témoin de fonctionnement 10	allumé en vert	L'émetteur est allumé. Le récepteur n'est pas placé dans le logement chargeur 6 de l'émetteur.
		éteint	L'émetteur est éteint. Le récepteur est placé dans le logement chargeur 6 de l'émetteur.
	LED de contrôle de charge de l'accumulateur de rechange 8	allumé en rouge	L'accumulateur de rechange ou l'accumulateur inséré dans le récepteur est en cours de charge
	LED de contrôle de charge de l'accumulateur inséré dans le récepteur 9		

Nettoyage et entretien

Nettoyer le composants du système

Attention ! Les liquides peuvent endommager les composants électroniques de l'appareil !



Une infiltration des liquides dans le boîtier de l'appareil peut causer des courts-circuits et endommager les composants électroniques.

▶ Eloignez tout type de liquide des appareils.

- ▶ Avant le nettoyage, débranchez l'émetteur de la prise de courant.
- ▶ Nettoyez exclusivement les composants du système à l'aide d'un chiffon légèrement humide. N'utilisez jamais de solvant ou de détergent.

Nettoyer les coussinets d'oreille

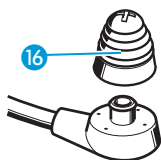

- ▶ Désolidarisez soigneusement les coussinets d'oreille 16 du récepteur.
- ▶ Nettoyez les coussinets d'oreille 16 à l'eau chaude savonneuse et rincez-les bien.
- ▶ Laissez sécher les coussinets d'oreille 16 avant de les resolidariser.

Remarque :

Pour des raisons de hygiène, vous devrez remplacer les coussinets d'oreille 16 de temps en temps. Vous pouvez commander les coussinets d'oreille de rechange chez votre revendeur Sennheiser.

En cas d'anomalies

► Vérifiez si le problème se trouve dans le tableau ci-dessous :

Problème	Cause possible	Page
Le son est imperceptible	• Tous les connecteurs sont-ils correctement branchés ?	6 ff
	• L'émetteur est-il raccordé à la source sonore ?	6 ff
	• L'émetteur est-il raccordé au réseau électrique ?	8
	• Le volume de la source sonore est-il suffisant ?	6
	• Le témoin de fonctionnement est-il allumé en vert ?	8
	• Le volume du récepteur est-il suffisant ?	9
	• L'accu est-il chargé et inséré correctement dans le récepteur ?	8
	• Le récepteur est-il positionné correctement, avec le logo Sennheiser tourné vers l'avant ?	9
	• N'y a-t-il aucun obstacle entre l'émetteur et le récepteur ?	5
Vous entendez le son uniquement dans une oreille	• La balance est-elle correctement réglée ?	10
L'accu n'est pas rechargé	• Le récepteur est-il éteint lors de la recharge de l'accu ?	10

Appelez votre partenaire Sennheiser si vous rencontrez des problèmes non répertoriés dans le tableau ou qui ne peuvent être résolus avec les solutions proposées.

Accessoires

Attention! Les composants d'autres fabricants (par ex. le bloc secteur ou l'accu) peuvent endommager l'appareil et annuler la garantie.



► Utilisez uniquement des accessoires et des pièces de rechange Sennheiser.

Les accessoires suivants sont disponibles chez votre revendeur spécialiste :

Accu de rechange BA 151	N° Réf. 004146
Coussinets d'oreille (normaux), 5 paires	N° Réf. 517625
Coussinets d'oreille (à lamelles), 5 paires	N° Réf. 517626
Adaptateur péritel	N° Réf. 077798
Câble de rallonge (jack stéréo 3,5 mm), 3 m	N° Réf. 517627
Microphone externe (mono) MKE 800 TV-N	N° Réf. 500974

Brochage des connecteurs

La prise bleu AUDIO INPUT **4** est conçue pour l'utilisation avec deux types de connecteurs différents (Line/Mic). Le type de connecteur est identifié automatiquement.

3,5 mm 3 pôles/standard stéréo

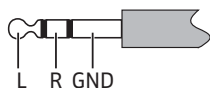

3,5 mm 4 pôles/micro avec alimentation supplémentaire

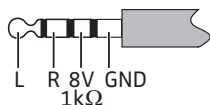

Caractéristiques techniques

Système

Modulation	FM mono
Fréquence porteuse	2,3 MHz
Portée	jusqu'à 12 m dans une pièce
Réponse en fréquences	50 Hz–12 kHz
DHT	< 1 %

Emetteur

Connexion audio/connexion micro	prise jack stéréo 3,5 mm
Temps de recharge de l'accu	env. 14 heures
Alimentation	12 V _{DC} /300 mA par bloc secteur NT 5
Poids	env. 90 g
Dimensions	env. 95 x 130 x 30 mm

Récepteur stéthoscopique

Niveau max. de pression acoustique	120 dB (SPL)
Alimentation	par accu NiMH BA 151 (2.4 V / 80 mAh)
Autonomie	env. 9 heures
Poids	env. 55 g
Dimensions	env. 200 x 150 x 20 mm

Déclarations du fabricant

Conditions de garantie

La période de garantie pour ce produit Sennheiser est de 24 mois à compter de la date d'achat. Sont exclues, les batteries rechargeables livrées avec le produit. En raison de leurs caractéristiques ces produits ont une durée de vie plus courte liée principalement à la fréquence d'utilisation.

La période de garantie commence à la date de l'achat. Pour cette raison, nous vous recom-mandons de conserver votre facture comme preuve d'achat. Sans cette preuve – qui est vérifiée par Sennheiser – aucune prise en compte de la garantie ne pourra être retenue.

La garantie comprend, gratuitement, la remise en état de fonctionnement du matériel par la réparation ou le remplacement des pièces défectueuses ou dans le cas où la réparation n'est pas possible, par échange du matériel. L'utilisation inadéquate (mauvaise utilisation, dégâts mécaniques, tension électrique incorrecte), sont exclus de la garantie. La garantie est invalidée en cas d'intervention par des personnes non-autorisées ou des stations de réparation non agréées.

Pour faire jouer la garantie, retournez l'appareil et ses accessoires, accompagnés de la facture d'achat, à votre distributeur agréé. Pour éviter des dégâts durant le transport il est recommandé d'utiliser l'emballage d'origine.

Votre droit légal de recours contre le vendeur n'est pas limité par cette garantie. La garantie peut être revendiquée dans tous les pays à l'extérieur des Etats-Unis à condition qu'aucune loi nationale n'en invalide les termes.

Déclaration de conformité pour la CEE



Ces appareils sont conformes aux exigences essentielles et aux autres dispositions pertinentes de la Directive 89/336/EC. Vous trouvez cette déclaration dans la internet sous www.sennheiser.com.

Avant d'utiliser ces appareils, veuillez observer les dispositions légales en vigueur dans votre pays.

Accus



Les accus fournis peuvent être recyclés. Jetez les accus usagés dans un conteneur de recyclage ou ramenez-les à votre revendeur. Afin de protéger l'environnement, déposez uniquement des accus complètement déchargés.

Déclaration WEEE



Votre produit Sennheiser a été conçu et fabriqué avec des matériaux et composants de haute qualité, susceptibles d'être recyclés et réutilisés. Ce symbole signifie que les appareils électriques et électroniques, lorsqu'ils sont arrivés en fin de vie, doivent être éliminés séparément des ordures ménagères..



Sennheiser electronic GmbH & Co. KG
30900 Wedemark, Germany
Phone +49 (5130) 600 0
Fax +49 (5130) 600 300
www.sennheiser.com

Printed in China

Publ. 10/06

517640 / A02