NOTICE D'UTILISATION

FR

**GUIDE À L'UTILISATION DU LAVE-VAISSELLE
ET AUX PROGRAMMES DE LAVAGE**

1. Description des commandes	2
2. Utilisation	17
3. Nettoyage et entretien	32
4. Guide de dépannage	36

*Nous vous remercions d'avoir choisi notre produit.
Nous vous conseillons de lire attentivement toutes les instructions de ce manuel afin de connaître les conditions les plus appropriées pour une utilisation correcte et sûre de votre lave-vaisselle.
Les paragraphes sont proposés de façon à arriver pas à pas à la connaissance de toutes les fonctionnalités de l'appareil, les textes sont facilement compréhensibles et reportent à des images détaillées.
On y donne des conseils utiles pour l'utilisation de paniers, bras de lavage, distributeurs, filtres, programmes de lavage et pour la configuration correcte des commandes.
Les conseils de nettoyage donnés vous permettront de maintenir inaltérées dans le temps les performances de votre lave-vaisselle.
Ce manuel, d'une consultation facile, vous permettra de satisfaire toutes les demandes qui pourront surgir sur l'utilisation du lave-vaisselle.*



INSTRUCTIONS POUR L'UTILISATEUR : elles indiquent les conseils d'utilisation, la description des commandes et les correctes opérations de nettoyage et d'entretien de l'appareil.



1. Description des commandes

1.1 Le bandeau de commandes frontal

Le bouton ON/OFF se trouve sur le bord supérieur du panneau, alors que toutes les commandes et contrôles du lave-vaisselle sont réunis sur l'afficheur central. La programmation et le choix des options n'est possible qu'avec la **porte fermée**.



NOTA:

Les afficheurs figurant dans le manuel d'instructions sont seulement représentés à titre indicatif ; les symboles, programmes et options peuvent varier en fonction du modèle dont vous avez fait l'acquisition.

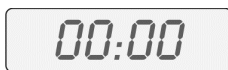

L'**AFFICHEUR D'INFORMATIONS** à 4 chiffres (9) fournit des indications relatives au départ différé, au temps restant (durée du cycle de lavage) et aux alarmes.

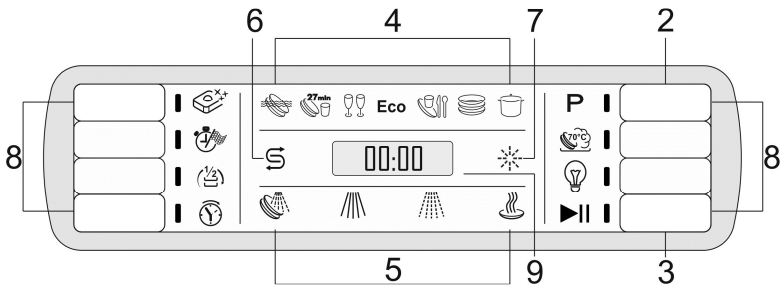

1	TOUCHE ON/OFF
2	TOUCHE SÉLECTION DES PROGRAMMES
3	TOUCHE MARCHÉ/PAUSE
4	VOYANTS PROGRAMMES
5	VOYANTS PHASES/PROGRAMME
6	VOYANT RÉGLAGE DE LA DURETÉ DE L'EAU ACTIVÉ Le voyant clignotant indique que l'appareil est en mode « réglage de la dureté de l'eau ». VOYANT MANQUE DE SEL
7	VOYANT MANQUE DE PRODUIT DE RINÇAGE
8	OPTIONS
9	9 AFFICHEUR D'INFORMATIONS



<< OPTIONS (8)>>

Dans cette partie, selon le modèle, vous trouverez une ou plusieurs des options suivantes, identifiées par les symboles correspondants et expliquées en détails dans les paragraphes relatifs.

Il n'est pas possible de sélectionner les options pendant l'exécution du **programme trempage**. Toutes les options à l'**exception de « Flexi Tabs »** sont **désactivées** à la fin du cycle de lavage. Pour **désactiver l'option « Flexi Tabs »**, appuyez sur le bouton correspondant (le voyant s'éteint).



Flexi Tabs

Flexi Tabs

Option indiquée pour les détergents multifonctions en pastilles.

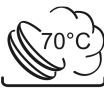

Hyclean

Hyclean

Augmente jusqu'à 70°C la température du dernier rinçage à l'eau chaude afin de garantir une réduction supplémentaire des bactéries.



Flexi Zone

LAVAGE DEMI-CHARGE distribuée

Permet de laver une petite quantité de vaisselle placée dans les deux paniers.



Delay

DÉPART DIFFÉRÉ

Permet de programmer le lancement du programme avec un délai maximal de 9, 12 ou 24 heures selon les modèles.



QuickTime

QUICK TIME

L'option, sélectionnée avec n'importe quel programme de lavage (sauf le trempage), **REDUIT LA DURÉE** du cycle.



EnerSave

ENERSAVE

Option indiquée pour **économiser l'énergie**.

TABLEAU DES PROGRAMMES

Le manuel comprend le tableau des programmes de plusieurs modèles. Pour identifier le tableau correspondant à votre lave-vaisselle, comparez les symboles des programmes de la liste avec ceux figurant sur le bandeau de commandes.



Instructions pour l'utilisateur

FR



Eco



PROGRAMME NUMERO ET SYMBOLE	CHARGE VAISSELLE ET COUVERTS	DÉROULEMENT PROGRAMMES	DURÉE	CONSUMATION	
			MINUTES (1)	EAU LITRES	ÉNERGIE Kwh (1)
1 TREMPAGE 	Casseroles et vaisselle en attente de compléter la charge.	Prélavage à froid	15	3,5	0,02
2 CRISTAUX 	Vaisselle délicate peu sale.	Lavage à 45°C Rinçage à froid Rinçage à 70°C Séchage	65	9,5	1,10
3 DÉLICAT 	Vaisselle délicate normalement sale.	Prélavage à froid Lavage à 45°C Rinçage à froid Rinçage à 70°C Séchage	75	12,5	1,1
4 ECO (*) Eco EN 50242	Vaisselle normalement sales, même avec des résidus secs	Lavage à 45°C Rinçage à froid Rinçage à 55°C Séchage	**	**	**
5 AUTO 40-50 Auto 40°-50° 	Casseroles et vaisselle normalement sale, lavée tout de suite après son utilisation	En sélectionnant le programme « AUTO » le lave-vaisselle reconnaît le type de salissures et adapte ainsi les paramètres de lavage en mode automatique.			
6 AUTO 60-70 Auto 60°-70° IEC/DIN***	Casseroles et vaisselle normalement sale, même avec des résidus secs.	En sélectionnant le programme « AUTO » le lave-vaisselle reconnaît le type de salissures et adapte ainsi les paramètres de lavage en mode automatique.			
7 SUPER ****	Casseroles et vaisselle très sales, même avec des résidus secs	Prélavage chaud Lavage à 70°C Rinçage à froid (2) Rinçage à 70°C Séchage	155	15,5	1,60

IMPORTANT : lire le tableau « **REMARQUES ET RÉFÉRENCES** » aux pages suivantes.



Si la porte du lave-vaisselle est ouverte ou mal fermée, le cycle de lavage ne se lance pas.

PROGRAMMES QUICK TIME (lire le paragraphe pour les explications)

PROGRAMME NUMERO ET SYMBOLE	CHARGE VAISSELLE ET COUVERTS	DÉROULEMENT PROGRAMMES	DURÉE			CONSUMMATION	
			MINUTES (1)	EAU LITRES	ÉNERGIE KWh (1)		
6 RAPIDE 27' 	Vaisselle peu sale, lavée tout de suite après son utilisation.	Lavage à 38°C Rinçage à 50°C	27	6,5	0,70		
9 DÉLICAT RAPIDE 	Vaisselle normalement sales, même avec des résidus secs	Prélavage à froid Lavage à 50°C Rinçage à froid Rinçage à 70°C	60	12,5	1,15		
7 ECO RAPIDE Eco 	Vaisselle normalement sales, même avec des résidus secs	Prélavage à froid Lavage à 60°C Rinçage à froid Rinçage à 70°C	70	12,5	1,40		
11 QUOTIDIEN RAPIDE Auto 40°-50° 	Vaisselle normalement sale, lavée tout de suite après son utilisation.	Lavage à 70°C Rinçage à froid Rinçage à 70°C	70	9,5	1,40		
8 NORMAL RAPIDE Auto 60°-70° 	Vaisselle normalement sales, même avec des résidus secs	Prélavage à froid Lavage à 70°C Rinçage à froid Rinçage à 70°C	85	13	1,40		
9 FORT et RAPIDE 	Vaisselle variée normalement sale, sans résidus secs	Lavage à 70°C Rinçage à froid Rinçage à 70°C	55	9,5	1,35		

IMPORTANT : lire le tableau « **REMARQUES ET RÉFÉRENCES** » aux pages suivantes.



Si la porte du lave-vaisselle est ouverte ou mal fermée, le cycle de lavage ne se lance pas.



Instructions pour l'utilisateur

FR



Eco



PROGRAMME NUMERO ET SYMBOLE	CHARGE VAISSELLE ET COUVERTS	DÉROULEMENT PROGRAMMES	DURÉE	CONSUMMATION	
			MINUTES (1)	EAU LITRES	ÉNERGIE Kwh (1)
1 TREMPAGE 	Casseroles et vaisselle en attente de compléter la charge.	Prélavage à froid	15	3,5	0,02
2 CRISTAUX 	Vaisselle délicate peu sale.	Lavage à 45°C Rinçage à froid Rinçage à 70°C Séchage	65	9,5	1,10
3 DÉLICAT 	Vaisselle délicate normalement sale.	Prélavage à froid Lavage à 45°C Rinçage à froid Rinçage à 70°C Séchage	75	12,5	1,1
4 ECO (*) Eco EN 50242	Vaisselle normalement sales, même avec des résidus secs	Lavage à 45°C Rinçage à froid Rinçage à 55°C Séchage	**	**	**
5 AUTO 45-65 Auto 45°-65° 	Casseroles et vaisselle normalement sale, lavée tout de suite après son utilisation	En sélectionnant le programme « AUTO » le lave-vaisselle reconnaît le type de salissures et adapte ainsi les paramètres de lavage en mode automatique.			
6 NORMAL IEC/DIN***	Vaisselle normalement sale, même avec des résidus secs	Prélavage à froid Lavage à 65°C Rinçage à froid Rinçage à 70°C Séchage	105	13,5	1,35
7 SUPER ****	Casseroles et vaisselle très sales, même avec des résidus secs	Prélavage chaud Lavage à 70°C Rinçage à froid (2) Rinçage à 70°C Séchage	155	15,5	1,60

IMPORTANT : lire le tableau « **REMARQUES ET RÉFÉRENCES** » aux pages suivantes.



Si la porte du lave-vaisselle est ouverte ou mal fermée, le cycle de lavage ne se lance pas.

PROGRAMMES QUICK TIME (lire le paragraphe pour les explications)

PROGRAMME NUMERO ET SYMBOLE	CHARGE VAISSELLE ET COUVERTS	DÉROULEMENT PROGRAMMES	DURÉE			CONSUMMATION		
			MINUTES (1)	EAU LITRES	ÉNERGIE KWh (1)	MINUTES (1)	EAU LITRES	ÉNERGIE KWh (1)
6 RAPIDE 27' 	Vaisselle peu sale, lavée tout de suite après son utilisation.	Lavage à 38°C Rinçage à 50°C	27	6,5	0,70			
9 DÉLICAT RAPIDE 	Vaisselle normalement sales, même avec des résidus secs	Prélavage à froid Lavage à 50°C Rinçage à froid Rinçage à 70°C	60	12,5	1,15			
7 ECO RAPIDE Eco 	Vaisselle normalement sales, même avec des résidus secs	Prélavage à froid Lavage à 60°C Rinçage à froid Rinçage à 70°C	70	12,5	1,40			
11 QUOTIDIEN RAPIDE Auto 45°-65° 	Vaisselle normalement sale, lavée tout de suite après son utilisation.	Lavage à 70°C Rinçage à froid Rinçage à 70°C	70	9,5	1,40			
8 NORMAL RAPIDE 	Vaisselle normalement sales, même avec des résidus secs	Prélavage à froid Lavage à 70°C Rinçage à froid Rinçage à 70°C	85	13	1,40			
9 FORT et RAPIDE 	Vaisselle variée normalement sale, sans résidus secs	Lavage à 70°C Rinçage à froid Rinçage à 70°C	55	9,5	1,35			

IMPORTANT : lire le tableau « **REMARQUES ET RÉFÉRENCES** » aux pages suivantes.



Si la porte du lave-vaisselle est ouverte ou mal fermée, le cycle de lavage ne se lance pas.



REMARQUES ET RÉFÉRENCES

Effectuer le trempage **uniquement** en demi-charge.

Les options **ne peuvent pas** être utilisées avec le programme **trempage**.

L'option **ENERSAVE** ne peut pas être utilisée avec les programmes **trempage**, **ultra clean** et tous ceux **qui ne comprennent pas** la phase de séchage finale.

*	Programme standard conforme à la norme EN 50242 . L'option ENERSAVE doit être utilisée .
**	Voir feuille jointe
***	Programme de référence IEC/DIN . L'option ENERSAVE doit être utilisée .
****	Programme de référence pour les laboratoires. Détergent : 20g dans le distributeur + 10g sur la porte ou pastille. Disposition : voir photo au paragraphe « utilisation des paniers ».
(1)	La consommation et la durée des programmes ont été mesurées selon la norme EN 50242 . Les valeurs peuvent varier en fonction de la température de l'eau et de la température ambiante, du type et de la quantité de vaisselle.
(2)	1 ou 2 rinçages froids selon le modèle.

RÉFÉRENCES à l'ÉTIQUETAGE ÉNERGÉTIQUE jointes au lave-vaisselle :

- La consommation d'énergie annuelle est basée sur **280 cycles de lavage standard** avec alimentation en eau froide et sur la consommation des modes à faible puissance. La consommation réelle d'énergie dépend des conditions d'utilisation de l'appareil.
- La consommation d'eau est basée sur **280 cycles de lavage standard**. La consommation réelle d'eau dépend des conditions d'utilisation de l'appareil.
- Les informations se rapportent au programme **STANDARD EN 50242** (figurant dans le tableau des programmes), le plus efficace en termes de consommation combinée d'énergie et d'eau. Le programme convient au lavage d'une vaisselle normalement sale.
- Classe d'efficacité de séchage exprimée sur une échelle allant de « **G** » (efficacité minimale) à « **A** » (efficacité maximale).



1.2 Programmes de lavage

Le lave-vaisselle est doté d'un bandeau de commandes décrit au chapitre "3. Description des commandes", à partir desquels il est possible d'effectuer toutes les opérations d'allumage, d'extinction et de programmation.



Avant de faire démarrer un programme de lavage, vérifier que:

- Le robinet de l'eau soit **ouvert**.
- Il y a **du sel régénérant** dans le **réservoir** de l'adoucisseur.
- Il y a **la dose adéquate de détergent** dans le **réservoir du distributeur sur la porte**.
- Les **paniers** sont **chargés correctement**.
- Les **bras de lavage** tournent **librement** et sans obstacles.
- La **porte** du lave-vaisselle **soit bien fermée**.

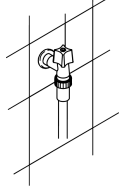

ALLUMAGE

En pressant la touche **ON/OFF (1)**, le lave-vaisselle s'allume.

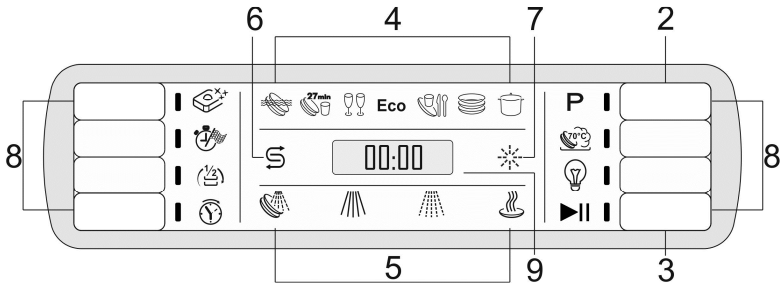

PROGRAMMATION

Les opérations de programmation ne sont possibles que si la **porte est fermée**.



SÉLECTION DU PROGRAMME

Presser la touche de **SÉLECTION DES PROGRAMMES (2)** plusieurs fois jusqu'à l'allumage du voyant correspondant au programme désiré. En parcourant les programmes, l'**AFFICHEUR D'INFORMATIONS (9)** affiche la durée prévue pour chaque programme et les voyants PHASES/PROGRAMME (5) indiquent les phases de lavage prévues.

DÉPART DU PROGRAMME

Pour mettre en marche le lave-vaisselle, presser la touche **MARCHE/PAUSE (3)** pendant quelques secondes, jusqu'à ce que le voyant de la première phase du programme sélectionné commence à clignoter (bip de confirmation). Le déroulement du programme sera mis en évidence par les voyants **PHASES PROGRAMME (5)** qui donnent l'indication de l'état du cycle en cours.

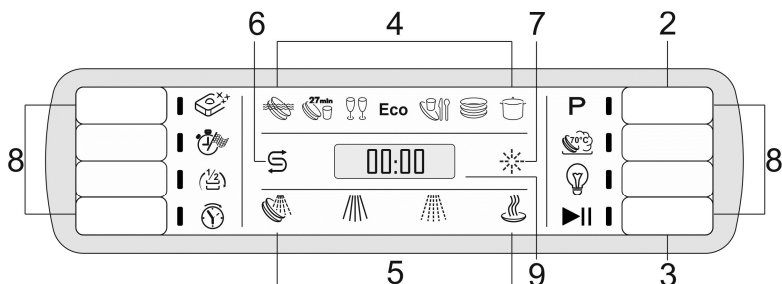

Le voyant de la phase en cours clignote, tandis que les voyants relatifs aux phases de lavage suivantes restent allumés.



FIN DU PROGRAMME

La fin du programme est indiquée par un bref signal sonore, l'apparition du message "End" sur l'**AFFICHEUR (9)** et le clignotement des voyants **PHASES/PROGRAMME (5)**. En appuyant sur la touche **SÉLECTION DES PROGRAMMES (2)** le message "End" disparaît de l'afficheur et le lave-vaisselle est prêt à effectuer un nouveau cycle.



INTERRUPTION D'UN PROGRAMME

Pour interrompre un programme en cours, procéder comme suit :

- appuyer sur la touche **MARCHE/PAUSE (3)** pendant quelques secondes, le voyant de la phase en cours reste allumé, alors que le voyant du programme en cours clignote (bip de confirmation) ;
- faire repartir le programme en pressant de nouveau la touche **(2)** jusqu'au redémarrage, ou changer ou annuler le programme (lire « **CHANGER DE PROGRAMME** », « **ANNULER UN PROGRAMME** »).

CHANGER DE PROGRAMME

Pour changer un programme en cours, il faut :

- interrompre le programme en cours (voir « **INTERRUPTION D'UN PROGRAMME** ») ;
- sélectionner le nouveau programme ;
- faire partir le programme (voir « **DEPART DU PROGRAMME** »).

ANNULER UN PROGRAMME

Pour annuler le programme

- appuyer sur la touche **MARCHE/PAUSE (3)** pendant quelques secondes, le voyant de la phase en cours reste allumé, alors que le voyant du programme en cours clignote (confirmation beep) ;
- appuyer sur et maintenir enfoncé la touche **MARCHE/ARRÊT (3)** jusqu'à l'extinction des voyants **PHASES/PROGRAMME (5)**

(confirmation beep). Apparaît alors sur l'**AFFICHEUR "Po"** et commence l'évacuation de l'eau présente dans la cuve, arrêtant le programme au point auquel il a été interrompu. Lorsque l'opération est terminée, les voyants **PHASES/PROGRAMME (5)** clignotent.

L'eau de la cuve sera évacuée et le programme prendra fin au point où il avait été interrompu. Lorsque l'opération est terminée, les voyants **PHASES/PROGRAMME (5)** clignotent.



*Si la porte est ouverte pendant le fonctionnement, à la fermeture suivante il faut de nouveau faire partir le programme comme décrit au point « **DEPART DU PROGRAMME** ». Le programme reprendra du point où il a été interrompu.*

Si la température dans la cuve est supérieure à 50°C le programme commencera après environ 60 secondes.



QuickTime

PROGRAMMES QUICK TIME

L'option, sélectionnée avec n'importe quel programme de lavage (sauf le trempage), **RÉDUIT LA DURÉE** du cycle de 10% minimum à 55% maximum (varie en fonction du cycle). Elle s'active après avoir sélectionné

le programme désiré en pressant la touche **OPTION QUICK**  (le voyant s'allume). L'option se désactive automatiquement à la fin du programme.

ENERSAVE



EnerSave

Quand cette option est sélectionnée avec le programme de lavage, elle permet de **réduire** davantage la consommation **d'énergie**. En effet, le **séchage** est **facilité** par un dispositif spécial qui enclenche le débloquage automatique de la porte et l'ouvre de quelques centimètres lentement et progressivement. Cette fonction garantit un **séchage** parfait et une plus grande maîtrise des températures de **rinçage**. En effet, celles-ci peuvent rester relativement basses, ce qui se traduit par une **économie d'énergie** considérable. Une fois la porte ouverte, un bref signal sonore signale la fin du cycle de lavage.

EnerSave s'active **automatiquement à chaque fois** qu'un cycle de lavage est sélectionné (à l'exception des programmes qui ne comprennent pas la phase de séchage finale ; voir tableau des programmes). Il est possible de désactiver l'option avant de lancer le programme.



Si l'option est activée, **ne pas bloquer l'ouverture de la porte**. Dégager l'espace devant la porte pour permettre l'ouverture.

Éviter de refermer la porte pendant l'ouverture automatique, car le mécanisme pourrait s'abîmer. Attendre que les pousseurs soient rentrés avant de refermer la porte.

SÉLECTION OPTIONS

Les options sont sélectionnables en appuyant sur le bouton dédié, en regard du symbole de l'option souhaitée, le voyant s'allume pour confirmer l'activation.

- **Il n'est pas possible** de sélectionner les options pendant l'exécution du **programme de trempage**.
- Toutes les options **à l'exception de "Flexi Tabs"** sont **désactivées** à la fin du cycle de lavage. Pour **désactiver l'option « Flexi Tabs »**, appuyez sur le bouton correspondant (le voyant s'éteint).
- Toutes les options, y compris **"Flexi Tabs"** sont désactivées à l'**ANNULATION** d'un programme commencé.



Flexi Tabs

Flexi Tabs

Option spéciale pour le lavage avec des détergents combinés sous forme de **tablettes** comprenant **sel** et **produit de rinçage** (3en1) ou d'autres produits comme l'agent protecteur pour le verre, le Polish inox, etc. (4en1, 5en1, etc.). Quand cette option est sélectionnée, le sel et le liquide de rinçage ne sont pas distribués, même s'ils sont présents dans les réservoirs. Si les réservoirs sont vides, les **voyants** restent **allumés**.

*Si l'option est désactivée, il est conseillé d'utiliser des **produits traditionnels** (détergent, sel et produit de rinçage séparés), car les produits multifonctions avec les cycles de lavage traditionnels pourraient entraîner des problèmes tels que traces blanchâtres, résultats de séchage médiocres, résidus sur la vaisselle.*

Pour plus d'informations, consulter les instructions figurant sur l'emballage du détergent.

IMPORTANT :

lorsqu'elle n'est plus nécessaire, l'option doit être **désactivée** en appuyant sur le **bouton** correspondant (le voyant s'allume).



Si l'eau est **trop « dure »**, **ne pas utiliser** ces produits. Si la dureté de l'eau est supérieure à **H3** et que l'option est enclenchée, son voyant s'allume pour signaler une utilisation incorrecte. Ceci **ne compromet néanmoins pas** le fonctionnement, mais pourrait **empêcher** d'obtenir un **résultat parfait**.



Hyclean

Hyclean

Augmente jusqu'à 70°C la température du dernier rinçage à l'eau chaude afin de garantir une réduction supplémentaire des bactéries. Si au cours de cette phase du lavage la température de la cuve n'est pas constante (par ex : à cause de l'ouverture de la porte ou d'une coupure de courant), le voyant de l'option et les voyants des programmes clignotent pour signaler que cette phase supplémentaire du lavage n'est pas allée jusqu'à son terme. Cela ne compromet pas le résultat du lavage.



FlexiZone

DEMI-CHARGE DISTRIBUÉE

Adaptée en cas de faible quantité de vaisselle, cette option permet de faire des économies d'électricité et de réduire la durée du programme. La vaisselle sera placée dans les deux paniers et une plus petite quantité de détergent sera utilisée par rapport à la quantité qu'utilise une charge pleine.



Delay

DÉPART DIFFÉRÉ

La touche **DÉPART DIFFÉRÉ** permet de retarder le lancement du programme de lavage **de 1 à 12/24 heures** en fonction des modèles. Cela permet de faire fonctionner le lave-vaisselle à l'horaire désiré. La première pression sur la touche **RETARD DIFFÉRÉ** allume le voyant option et sur l'**AFFICHEUR (9)** apparaît **1:h**. Les pressions suivantes (**2:h, 3:h, etc.**) permettent de choisir le délai souhaité. Après quelques secondes d'inactivité, l'**AFFICHEUR (9)** affiche le temps restant à la fin

du programme sélectionné (par ex: **5:40**, durée du cycle de lavage + départ différé). Après confirmation du lancement du programme (lire le paragraphe correspondant) un prélavage est effectué, après lequel est lancé le **DÉPART DIFFÉRÉ** programmé et le temps restant sur l'**AFFICHEUR** diminue progressivement. À la fin du délai programmé, le voyant option s'éteint et le cycle de lavage commence.

REMARQUE : Il n'est pas possible de sélectionner l'option **DÉPART DIFFÉRÉ** si un cycle est déjà en cours.



CONSEILS POUR ÉCONOMISER DE L'ÉNERGIE ! ... ET RESPECTER L'ENVIRONNEMENT

- Essayer d' utiliser le lave-vaisselle **toujours en pleine charge**.
- Ne pas rincer avant la vaisselle à l'eau courante
- Utiliser le programme de lavage le **plus approprié** à chaque type de charge.
- Ne pas effectuer de rinçages préliminaires.
- Raccorder le lave-vaisselle à une installation d'eau chaude jusqu'à 60°C (si disponible).

POUR RÉDUIRE LES CONSOMMATIONS DE DÉTERGENT ! ... ET RESPECTER L'ENVIRONNEMENT

Les phosphates présents dans le détergent pour lave-vaisselle constituent un problème du point de vue écologique. Pour éviter une consommation excessive de détergent, mais aussi d'énergie électrique, il est conseillé :

- **de séparer la vaisselle** plus délicate de la vaisselle plus résistante aux détergents agressifs et aux températures élevées;
- **de ne pas verser** le détergent directement sur la vaisselle.

GESTION DE L'ÉNERGIE

Après **5 minutes d'inactivité** (cycle de lavage terminé, interrompu ou programmé sans avoir été lancé), le lave-vaisselle passe en **stand-by** afin de réduire la consommation d'énergie.

Dans cet état, le système de visualisation du lave-vaisselle (voyants ou afficheur en fonction des modèles) est reprogrammé plus lentement (**1 allumage toutes les 5 secondes**).

ENLEVEMENT DE LA VAISSELLE

À la fin du programme de lavage, attendre au moins **20 minutes** avant de sortir la vaisselle de la cuve, de sorte à ce qu'elle refroidisse. Pour éviter que d'éventuelles gouttes d'eau restées dans le panier supérieur puissent tomber sur la vaisselle qui se trouve encore dans le panier inférieur, il est **conseillé** de vider tout d'abord le panier inférieur et ensuite le panier supérieur.



2. Utilisation

Après avoir correctement installé le lave-vaisselle, le préparer afin qu'il puisse entrer en fonction en effectuant les opérations suivantes:

- Régler l'adoucisseur d'eau;
- Introduire du sel régénérant;
- Introduire du produit de rinçage et du détergent.

2.1 Utilisation de l'adoucisseur d'eau



La quantité de calcaire contenu dans l'eau (indice de dureté de l'eau) est responsable des taches blanchâtres sur la vaisselle sèche, laquelle, avec le temps, a tendance à devenir opaque. Le lave-vaisselle est équipée d'un adoucisseur automatique qui, en utilisant du sel régénérant spécifique, soustrait à l'eau les substances durcissantes.

Le lave-vaisselle est prédisposé en usine pour une dureté de niveau **3** (dureté moyenne **41-60°dF – 24-31°dH**).

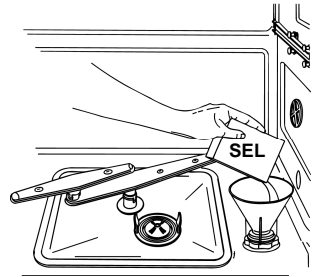

En utilisant de l'eau d'une dureté moyenne, le nouveau chargement de sel devra être effectué environ tous les **20 lavages**. Le réservoir de l'adoucisseur a une capacité d'environ **1,7 kg** de sel en grains et est situé sur le fond du lave-vaisselle. Après avoir sorti le panier inférieur, dévisser le bouchon du réservoir dans le sens contraire des aiguilles d'un montre et verser le sel en utilisant l'entonnoir fourni. Avant de revisser le bouchon, éliminer les éventuels résidus de sel près de l'ouverture du goulot.



- *À la première utilisation du lave-vaisselle, il faut également introduire, en plus du sel, **un litre d'eau**.*
- *Après chaque remplissage du réservoir, s'assurer que **le bouchon soit soigneusement refermé**. Le mélange d'eau et d'éventuel détergent ne doit pas pénétrer dans le réservoir du sel car cela compromettrait le fonctionnement de l'installation de régénération. Dans ce cas la garantie ne serait plus valable.*
- *N'utiliser **que** du sel régénérant pour lave-vaisselle domestiques. Si on utilise du sel en pastilles **ne pas remplir complètement** le réservoir.*



- **Ne pas utiliser de sel alimentaire** car il contient des substances non solubles qui peuvent, avec le temps, compromettre le fonctionnement de l'adoucisseur.
- Lorsque cela est nécessaire, effectuer l'opération de chargement du sel **avant de faire démarrer le programme de lavage** ; la solution saline excessive sera ainsi éliminée par l'eau ; un séjour prolongé d'eau salée à l'intérieur de la cuve de lavage peut provoquer des phénomènes de **corrosion et ne peut en aucun cas engager notre responsabilité**. Veillez donc à ce que la cuve inox de votre lave-vaisselle soit toujours vidée de l'eau de lavage lorsque le lave-vaisselle n'est pas utilisé.



Faire attention à ne pas confondre l'emballage du sel avec celui du détergent : l'introduction de détergent dans le réservoir du sel **endommagera** l'adoucisseur.

RÉGLAGE DE L'ADOUCISSEUR (disponible dans tous les programmes sauf le trempage)

Le lave-vaisselle est doté d'un système de contrôle électronique qui permet de personnaliser le réglage de l'adoucisseur en fonction de la dureté de l'eau. Régler l'adoucisseur en procédant de la façon suivante.

- Maintenir enfoncée la touche **SÉLECTION DES PROGRAMMES (2)** pendant quelques secondes, jusqu'à ce qu'apparaisse sur l'**AFFICHEUR (9) H₃** (valeur par défaut).
- Les pressions suivantes sur la touche **SÉLECTION DES PROGRAMMES (2)** font défiler successivement les valeurs de programmation disponibles
(de **H₀**, à **H₅**). Choisir la valeur la mieux adaptée en fonction du « Tableau de dureté de l'eau ».
- Pour sortir du mode de programmation, presser le bouton **MARCHE/PAUSE (3)** ou attendre environ **2 secondes** de non utilisation du clavier pour en sortir automatiquement.



TABLEAU DE LA DURETÉ DE L'EAU

DURETÉ DE L'EAU		REGLAGE
Duretés Allemandes (°dH)	Duretés Allemandes (°dH)	
0 - 6	0 - 11	H 0 PAS DE SEL
7 - 10	12 - 18	H 1
11 - 15	19 - 27	H 2
16 - 21	28 - 37	H 3
22 - 28	38 - 50	H 4
29 - 35	51 - 62	H 5
36 - 50	63 - 90	H 6

Demander les informations relatives au degré de dureté de l'eau à l'entreprise hydrique de distribution.

Suite au réglage ou à la visualisation de celle sélectionnée, il suffit de laisser la touche inactive pendant quelques secondes, le lave-vaisselle retourne automatiquement à la condition standard en sortant du mode de réglage.

2.2 Utilisation du distributeur du produit de lavage et de rinçage

Le distributeur de détergent et le doseur du produit de rinçage se trouvent dans la partie interne de la porte : le **distributeur** à gauche et le **doseur** à droite.

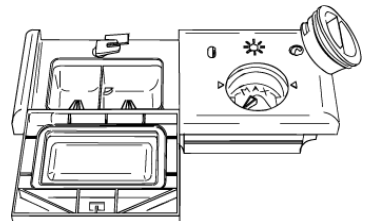

À l'exception du programme **TREMPAGE**, avant chaque lavage il faudra introduire dans le **distributeur** la dose adéquate de détergent. Le produit pour le rinçage sera par contre ajouté seulement en fonction des besoins.



ADDITION DU PRODUIT POUR LE RINÇAGE

Le produit de rinçage accélère le séchage de la vaisselle et empêche la formation de taches et de dépôts de calcaire ; il est automatiquement ajouté à l'eau au cours du dernier rinçage à partir du réservoir qui se trouve sur le côté intérieur de la porte.

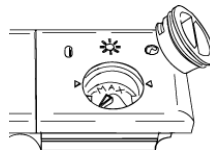

Pour ajouter le produit de rinçage:

- Ouvrir la porte.
- Tourner le couvercle du réservoir d'¼ de tour dans le sens contraire des aiguilles d'une montre et l'enlever.
- Introduire le produit de rinçage jusqu'à remplir le distributeur (140 cl environ). L'indicateur optique situé près du bouchon doit s'obscurcir complètement. Ajouter à nouveau du produit de rinçage lorsque l'indicateur optique devient clair ou lorsque le voyant du niveau de produit de rinçage s'allume sur le bandeau frontal.
- Remettre le couvercle et le tourner en sens horaire.
- Nettoyer à l'aide d'un chiffon le produit de rinçage éventuellement sorti car il pourrait produire de la mousse.

RÉGLAGE DU DOSAGE DU PRODUIT DE RINÇAGE

Le lave-vaisselle sort de l'usine avec le réglage moyen. Il est de toute façon possible de régler le dosage en tournant le sélecteur se trouvant à l'intérieur du doseur sur la position nécessaire: la dose sera proportionnelle à la position du sélecteur.

- Pour accéder au réglage du doseur il est nécessaire de tourner le bouchon d'¼ de tour dans le sens contraire des aiguilles d'une montre et l'enlever.
- Tourner ensuite à l'aide d'un tournevis le sélecteur du dosage jusqu'à la position désirée.
- Remettre le bouchon en le tournant en sens horaire.



- *La dose de produit de rinçage devra être **augmentée** si la vaisselle est opaque ou si elle présente des taches circulaires.*
- *Si la vaisselle est par contre collante ou si elle présente des rayures blanchâtres, il faudra **réduire** la dose de produit de rinçage.*



CHARGEMENT DU DÉTERGENT

Pour ouvrir le couvercle du distributeur de détergent appuyer légèrement sur la touche **P**. Introduire le détergent et refermer soigneusement le couvercle. Durant le lavage le couvercle du distributeur sera ouvert automatiquement.

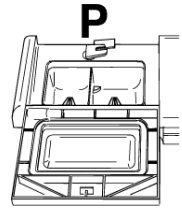
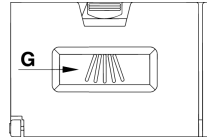
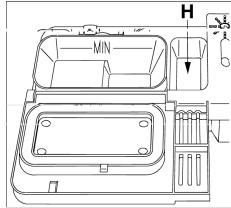

- Quand on sélectionne un programme avec pré-lavage chaud (lire le tableau des programmes), introduire une quantité supplémentaire de détergent dans le compartiment **G/H** (selon les modèles).
- **N'utiliser que** des détergents spécifiques pour lave-vaisselle. L'emploi de détergents de bonne qualité est important pour obtenir d'excellents résultats de lavage.
- Garder les emballages de détergent bien fermés en lieu sec, pour empêcher la formation de grumeaux qui compromettraient les résultats de lavage. Après leur ouverture, les produits ne doivent pas être gardés trop longtemps car le détergent perd de son efficacité.
- Ne pas utiliser de produits détergents de vaisselle que l'on utilise pour laver la vaisselle à la main car ils produisent beaucoup de mousse et peuvent compromettre le fonctionnement du lave-vaisselle.
- Doser correctement la quantité de détergent car une quantité insuffisante provoque une élimination incomplète de la saleté, tandis qu'une quantité excessive n'augmente pas l'efficacité du lavage, mais ne représente par contre qu'un gaspillage.
- Dans le commerce il existe des détergents liquides et en poudre qui se différencient par leur composition chimique et peuvent contenir des **phosphates**, ou bien en être dépourvus mais contenir des **enzymes naturels**.
 - Les détergents avec **phosphates** agissent plus sur les graisses et sur les amidés **au-delà de 60°C**.
 - Les détergents **enzymatiques** exercent par contre leur force nettoyante même à de basses températures (**de 40 à 55°C**) et sont plus facilement biodégradables. Ces détergents permettent d'atteindre, à de basses températures, les mêmes résultats de lavage que l'on ne pourrait obtenir qu'avec des programmes à **65°C**. Pour la protection de l'environnement nous conseillons l'emploi de détergents **sans phosphates ni chlore**.



L'introduction de détergent, même liquide, dans le réservoir du produit de rinçage endommagera le lave-vaisselle.

2.3 Avertissements et conseils généraux



Avant de procéder au premier lavage avec votre lave-vaisselle, il est opportun de lire les conseils suivants concernant la nature de la vaisselle à laver et de son placement dans les paniers.

Il n'existe généralement pas de limites quant au lavage de la vaisselle d'usage domestique, mais dans certains cas il faudra tenir compte de ses caractéristiques.

Avant de disposer la vaisselle dans les paniers, il est nécessaire :

- *d'éliminer les restes de nourriture les plus gros, comme par exemple les os ou les arêtes qui pourraient non seulement engorger le filtre, mais endommager également la pompe de lavage ;*
- *faire tremper les casseroles ou les poêles qui présentent sur leur fond des résidus de nourriture brûlée afin que ces derniers se détachent plus facilement ; les placer ensuite dans le PANIER INFÉRIEUR.*

Effectuer un pré-lavage de la vaisselle sous l'eau courante avant de la charger dans les paniers représente un gaspillage inutile d'eau.

Une disposition correcte de la vaisselle assure de bons résultats de lavage.



ATTENTION !

- *S'assurer que la vaisselle soit bien bloquée, qu'elle ne puisse pas se renverser et qu'elle n'entrave pas la rotation des bras de lavage durant le fonctionnement;*
- *Ne pas introduire de petits objets dans les paniers ; en tombant, ils pourraient bloquer les bras de lavage ou la pompe de lavage;*
- *Les récipients tels que les tasses, les bols, les verres et les casseroles doivent toujours être disposés avec leur ouverture vers le bas et leur cavité oblique pour permettre l'écoulement de l'eau;*
- *Ne pas disposer les articles de vaisselle les uns sur les autres ou de sorte à ce qu'ils se couvrent réciproquement;*
- *Ne pas disposer les verres trop près les uns des autres car, en se touchant, ils pourraient se casser ou il pourrait y rester des taches.*

S'ASSURER que la vaisselle utilisée soit indiquée pour lavage en lave-vaisselle.

Vaisselle ne pouvant être lavée dans un lave-vaisselle :

- **Casseroles et vaisselle en bois** : elles peuvent s'abîmer à cause des températures de lavage élevées;
- **Objets d'artisanat** : ils peuvent rarement être lavés dans un lave-vaisselle. Les températures relativement élevées de l'eau et les détergents utilisés peuvent les endommager;
- **Vaisselle en plastique** : la vaisselle en plastique résistant à la chaleur doit être lavée dans le panier supérieur;
- **Vaisselle et objets en cuivre, étain, zinc et laiton** : elle tend à se tacher;
- **Argenterie** : la vaisselle en argent peut se tacher;
- **Verre et cristal** : les objets en verre et en cristal peuvent généralement être lavés dans un lave-vaisselle. Cependant, il existe certains types de verre et de cristal qui deviennent opaques et qui perdent leur transparence après de nombreux lavages ; pour ce type de matériaux, nous conseillons de toujours utiliser le programme le moins agressif du tableau des programmes;
- **Vaisselle avec des décorations** : les objets décorés se trouvant dans le commerce ont généralement une bonne résistance aux lavages dans les lave-vaisselle, même s'il peut arriver que leurs couleurs pâlissent après des lavages fréquents. En cas de doute sur la résistance des couleurs, il est opportun de laver peu de pièces à la fois pendant environ un mois.



2.4 Utilisation des paniers

Le lave-vaisselle a une capacité de **13 couverts**, y compris la vaisselle de service.

PANIER INFÉRIEUR

Le panier inférieur reçoit l'action du bras de lavage inférieur à l'intensité maximale et devra donc contenir la vaisselle la plus "difficile" et la plus sale.

Toutes les combinaisons et variétés de charge sont permises à condition que l'on prenne soin de disposer la vaisselle, les casseroles et les poêles de façon à ce que toutes les surfaces soient exposées aux jets d'eau provenant du bas.

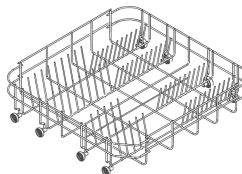

Avec supports fixes

Pour exploiter au maximum l'espace dans le panier lorsque l'on charge de la vaisselle de grandes dimensions, certains modèles sont dotés de supports basculants pour assiettes en 2 ou 4 secteurs.

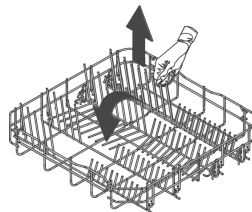

Avec supports basculants

SUPPORTS PANIER INFÉRIEUR

Certains modèles sont équipés de supports du panier inférieur utiles pour améliorer le séchage des assiettes. Les supports se trouvent dans le sachet des accessoires, pour les utiliser, les enfiler dans les logements prévus (voir figure).

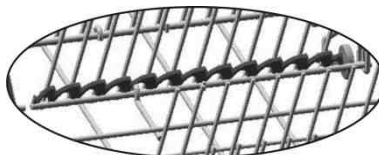
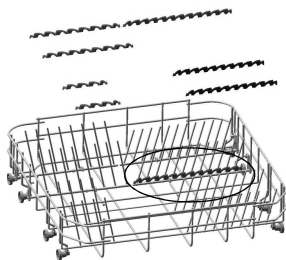



CHARGEMENT DU PANIER INFÉRIEUR

Disposer soigneusement et verticalement les assiettes plates, creuses, à dessert et les plats. Les casseroles, les poêles et leurs couvercles correspondants doivent être retournés vers le bas. Disposer les assiettes creuses et celles à dessert en ayant toujours soin de laisser un espace entre elles.

Exemples de chargement :

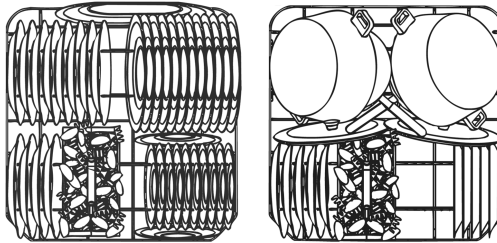

PANIER SUPÉRIEUR

Il est conseillé de charger le panier supérieur avec de la petite vaisselle ou de la vaisselle d'une grandeur moyenne, comme par exemple des verres, des assiettes, des tasses à café ou à thé, des assiettes sans rebord et des objets légers en plastique, mais résistant à la chaleur. Si le panier supérieur est utilisé dans la position la plus basse, on pourra également y charger des plats à condition que ces derniers soient peu sales.

CHARGEMENT DU PANIER SUPÉRIEUR

Mettre les assiettes tournées vers l'avant ; les tasses et les récipients creux seront placés avec l'ouverture tournée vers le bas. Le côté gauche du panier pourra être chargé avec les tasses et les verres disposés sur deux plans. Au centre on peut enfiler les assiettes et les assiettes à dessert verticalement dans les supports prévus.

Exemples de chargement :

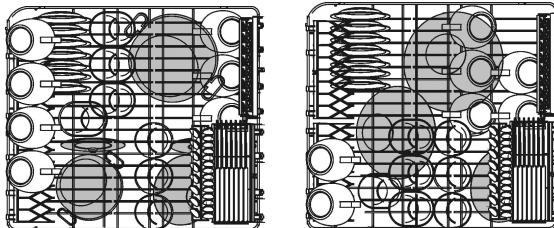



PANIER A COUVERTS

Le panier à couverts est équipé de **picots porte-couverts** amovibles, dans lesquels sont placés les couverts de manière à rester suffisamment espacés pour permettre un passage optimal de l'eau. Les picots porte-couverts et le couvercle central se trouvent dans le **sachet des accessoires**. Le **couvercle central a uniquement une fonction de protection**.

Les picots peuvent être **retirés** et **utilisés séparément**.

Les couverts doivent être disposés dans le panier de façon homogène, le manche orienté vers le bas et en faisant particulièrement attention à ne pas se blesser avec la lame des couteaux. Il est destiné à contenir toute sorte de couverts, à l'exception des couverts ayant une longueur telle qu'elle interfère avec les bras de lavage supérieur. On peut disposer les louches, les cuillères en bois et les couteaux de cuisine dans le panier supérieur, **en faisant attention à ce que la pointe des couteaux ne dépasse pas du panier**.

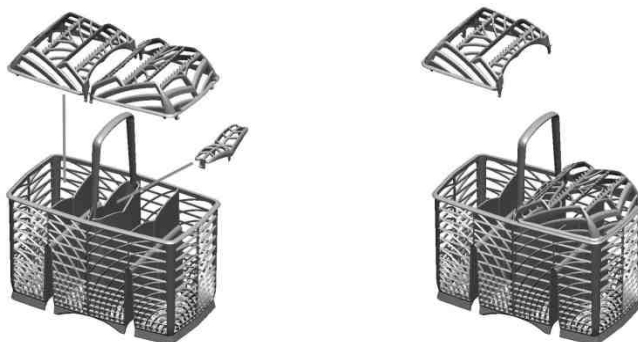

Le panier à couverts coulisse dans le sens transversal et peut être **placé à n'importe quel endroit** permettant une utilisation optimale de l'espace du panier inférieur.

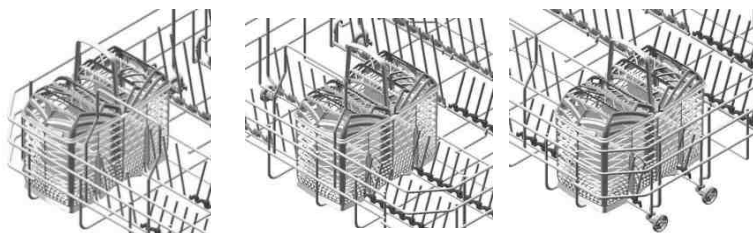



TIROIR SUPÉRIEUR FLEXIDUO (seulement sur certains modèles)

Il se compose de **deux paniers indépendants** coulissants et amovibles pour faciliter le chargement/déchargement des éléments. Diverses types de chargement et de configuration sont possibles. Dans le **panier droit** réglé en **position basse**, il est par exemple possible de charger des **tasses à thé**, alors que l'extraction du panier gauche ou des deux paniers, permet de placer de la vaisselle de **grandes dimensions** dans le **panier supérieur**.

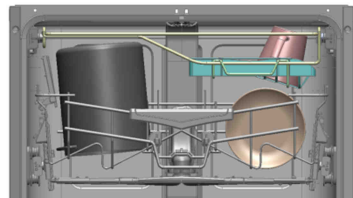
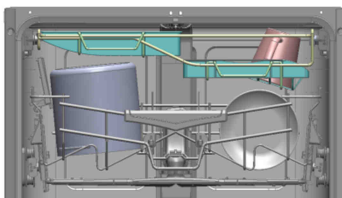
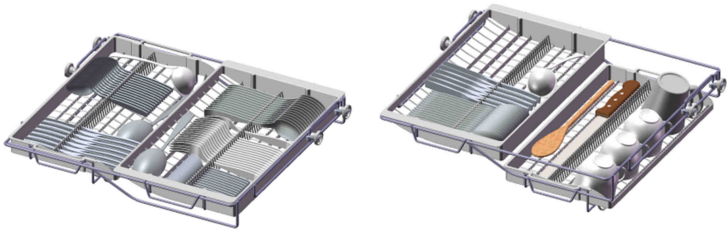
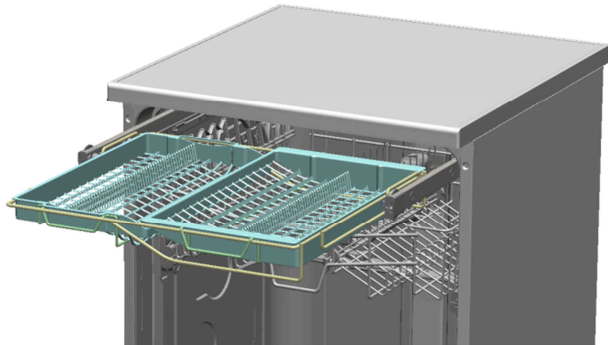

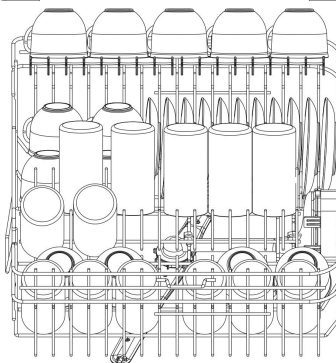
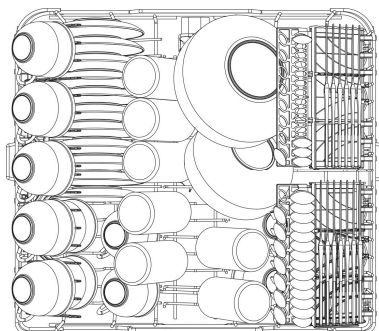
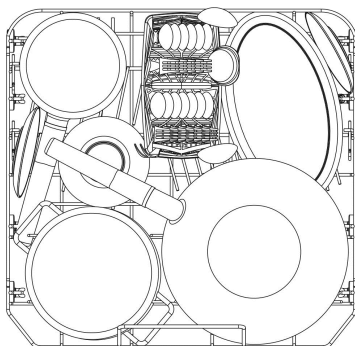
**Exemples de chargement pour sale intensif:**



**Exemples de chargement pour sale intensif:
TIROIR SUPÉRIEUR FLEXIDUO (seulement sur certains modèles)**

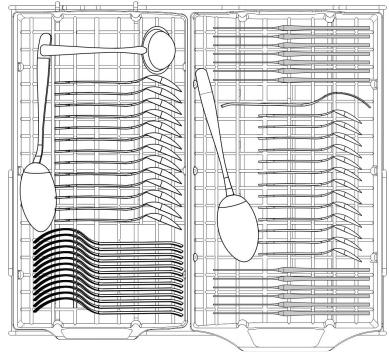
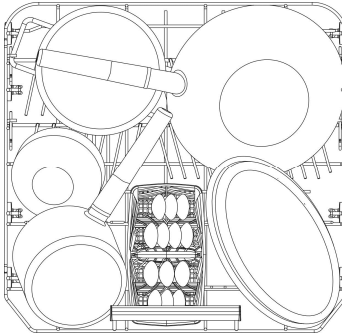
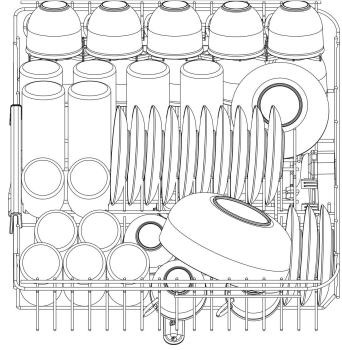
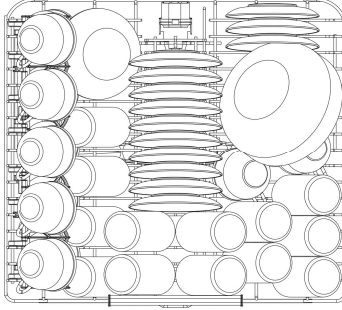



Selon les modèles, le panier peut être muni de certains accessoires ou de tous les accessoires suivants :

- Supports pour tasses ou objets longs (louches, cuillères...), à gauche, ils peuvent être relevés s'ils ne sont pas utilisés.
- Support pour verres à long pied (glass holder), à gauche ; pour l'utiliser, le lever et le bloquer dans les crochets prévus.
- Grilles à couverts, à droite, pour les couteaux et les petites cuillères ; pour la mise en place de ces dernières, extraire le support coulissant. Les grilles peuvent être relevées si elles ne sont pas utilisées.
- Supports centraux fixes ou mobiles. Les supports mobiles peuvent être bloqués en position verticale, posés sur le fond du panier s'ils ne sont pas utilisés, ou placés en position intermédiaire, selon les exigences.

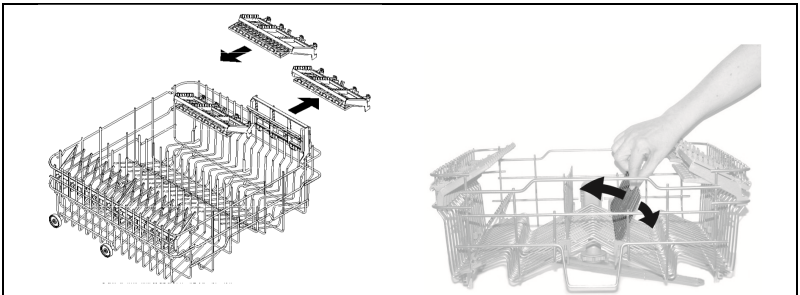
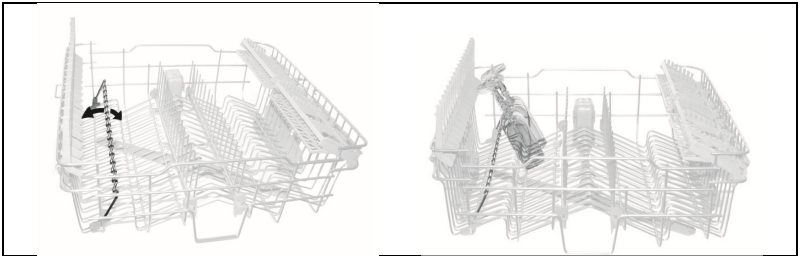



RÉGLAGE DU PANIER SUPÉRIEUR

Le panier supérieur est réglable en hauteur pour permettre le positionnement, dans le panier inférieur, d'assiettes ou de vaisselle de grandes dimensions.

Le réglage peut être de type **A** ou **B**, selon le modèle de lave-vaisselle.

Version A : à extraction réglable sur deux positions.

- Extraire les deux rails à glissière du panier ;
- Enlever les butées en les décrochant comme indiqué sur la figure ;
- Extraire le panier ;
- Introduire les deux roues supérieures ou inférieures dans le rail selon le réglage désiré ;
- Repositionner les butées dans la position d'origine ;

Le côté gauche et le côté droit du panier **doivent toujours être positionnés à la même hauteur**.

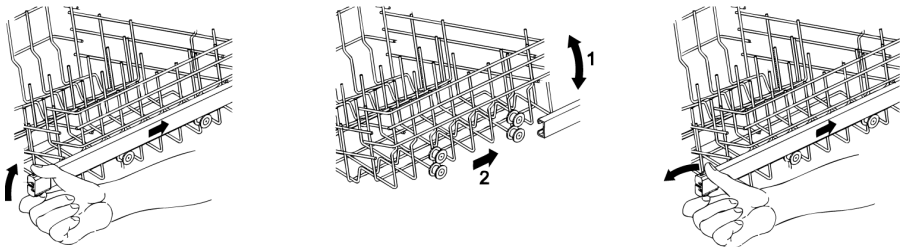

Version B : réglable sur trois positions des deux côtés.

Les côtés du panier **doivent toujours être positionnés à la même hauteur**.

- Lever le panier en le tirant par le bord supérieur **(1)**, jusqu'au premier ou second déclic selon la hauteur désirée.
- Baisser le panier après l'avoir débloqué, en tirant le levier de déblocage **(2)**.

Le réglage est également possible avec le panier chargé ; dans ce cas, quand on le baisse il est préférable de le retenir avec une main pour éviter des coups à la vaisselle.

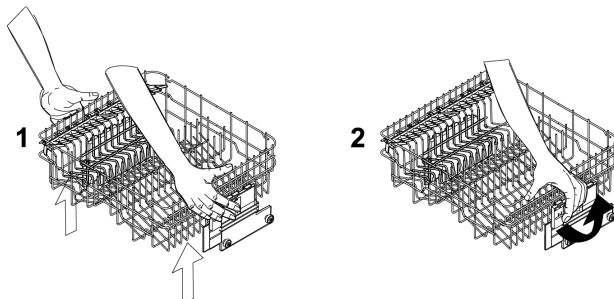



3. Nettoyage et entretien



Avant d'effectuer l'entretien de l'appareil, enlever la fiche ou interrompre l'alimentation par le dispositif d'interruption omnipolaire.

3.1 Avertissements et conseils généraux

Éviter l'emploi de détergents abrasifs ou acides.

Les surfaces extérieures et la contre-porte du lave-vaisselle devront être nettoyées à intervalles réguliers à l'aide d'un chiffon moelleux et humide ou bien avec un détergent normal pour surfaces peintes. Les joints d'étanchéité de la porte devront être nettoyés avec une éponge humide. Il est périodiquement conseillé (une ou deux fois par an) de nettoyer la cuve et les joints pour éliminer la saleté ayant pu se déposer en utilisant un chiffon moelleux et de l'eau.

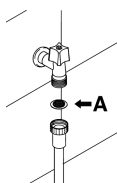

NETTOYAGE DU FILTRE D'ARRIVÉE D'EAU

Le filtre d'arrivée d'eau **A** situé à la sortie du robinet a besoin d'être périodiquement nettoyé. Après avoir fermé le robinet d'eau, dévisser l'extrémité du tuyau d'arrivée d'eau, retirer le filtre **A** et le nettoyer délicatement sous un jet d'eau courante. Réinsérer le filtre **A** dans son logement et revisser soigneusement la bague du tuyau d'arrivée d'eau.

NETTOYAGE DES BRAS DE LAVAGE

Les bras de lavage sont facilement démontables pour permettre le nettoyage périodique des buses et prévenir des engorgements possibles. Les laver sous un jet d'eau et les réintroduire soigneusement dans leurs logements, **en vérifiant que leur mouvement circulaire ne soit en aucun cas entravé.**

- Pour enlever le bras de lavage **supérieur** il faut dévisser la bague de fixation **R**.
- Pour enlever le bras de lavage **inférieur** il faut tout simplement le soulever vers le haut, en tirant au milieu.
- Pour enlever le bras de lavage **orbital** il faut saisir le bras le plus long et soulever le bras orbital vers le haut. Laver les bras sous un jet d'eau courante et les réinsérer soigneusement dans leur logement. **Après avoir remonté les bras de lavage, vérifier qu'ils tournent librement.** Dans le cas contraire, vérifier s'ils ont été correctement montés.

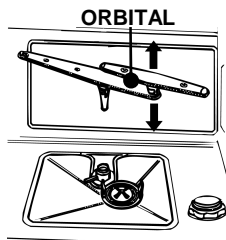
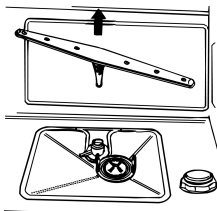
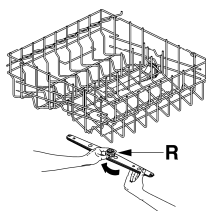



NETTOYAGE DU GROUPE FILTRANT

- Il est opportun de contrôler périodiquement le microfiltre central **C** et, s'il le faut, le nettoyer. Pour l'enlever, il faut saisir les languettes, tourner dans le sens contraire des aiguilles d'une montre et soulever vers le haut;
- pousser par en bas le filtre central **D** pour l'extraire du microfiltre;
- séparer les deux parties qui composent le filtre en plastique en appuyant sur le corps du filtre dans la zone indiquée par le flèches;
- retirer le filtre central en le soulevant.

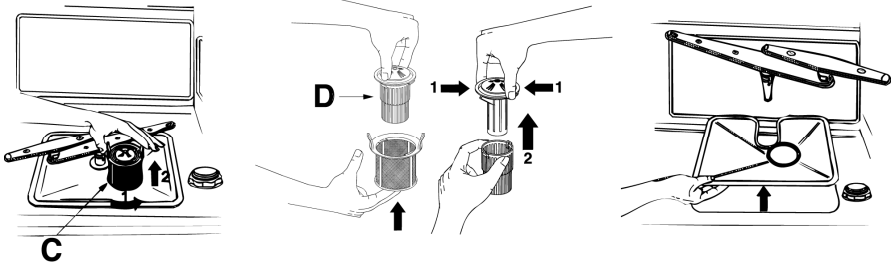

INSTRUCTIONS ET CONSEILS POUR UN BON ENTRETIEN :

- Les filtres doivent être nettoyés **à l'eau courante** avec une brosse dure.
- Vérifier qu'il n'y ait pas de résidus alimentaires sur **le filtre lorsque vous enlevez celui-ci**. Ces résidus, en tombant dans la vidange, pourraient bloquer certains composants hydrauliques ou obstruer les trous des bras d'aspersion.
- Il est indispensable de **nettoyer les filtres attentivement** et selon les indications susmentionnées : le lave-vaisselle ne peut pas fonctionner si les filtres sont engorgés.
- **Remettre soigneusement les filtres** dans leur logement afin d'éviter d'endommager la pompe de lavage.

SI LE LAVE-VAISSELLE RESTE INUTILISÉ PENDANT LONGTEMPS :

- Effectuer le programme de trempage **deux fois** de suite.
- **Débrancher la fiche** de la prise de courant.
- Laisser **la porte légèrement ouverte** de sorte à empêcher la formation de mauvaises odeurs à l'intérieur de la cuve de lavage.
- **Remplir le doseur de produit pour le rinçage**.
- **Fermer le robinet de l'eau**.



AVANT DE RÉUTILISER LE LAVE-VAISSELLE APRÈS UN ARRÊT PROLONGÉ:

- Contrôler qu'il n'y ait pas de dépôts de boue ou de rouille à l'intérieur de la tuyauterie ; si tel est le cas, laisser couler l'eau du robinet d'alimentation pendant quelques minutes.
- **Rebrancher la fiche** dans la prise de courant.
- **Raccorder le tuyau flexible d'alimentation d'eau et rouvrir le robinet.**

ÉLIMINATION DE PETITS INCONVÉNIENTS

Dans certains cas, il est possible d'éliminer personnellement d'éventuels inconvénients avec l'aide des instructions suivantes :

Si le programme ne démarre pas, vérifier que :

- La lave-vaisselle soit branché au réseau électrique;
- La distribution d'énergie électrique n'ait pas été interrompue;
- Le robinet de l'eau soit ouvert;
- La porte du lave-vaisselle ait été correctement fermée.

Si de l'eau stagne dans le lave-vaisselle, vérifier que :

- le tuyau d'évacuation ne soit pas plié ;
- le siphon de vidange ne soit pas bouché ;
- les filtres du lave-vaisselle ne soient pas engorgés.

Si la vaisselle n'est pas propre, vérifier que :

- le détergent ait été introduit en quantité suffisante ;
- il y ait du sel régénérant dans le réservoir spécifique ;
- la vaisselle ait été disposée correctement ;
- le programme sélectionné soit approprié au type et au degré de saleté de la vaisselle ;
- tous les filtres soient propres et correctement insérés dans leurs logements ;
- les orifices de sortie de l'eau des bras de lavage ne soient pas bouchés ;
- aucun objet n'ait bloqué la rotation des bras de lavage.



Si la vaisselle ne sèche pas ou reste opaque, vérifier que :

- il y ait du produit de rinçage dans le distributeur spécifique ;
- le réglage de la distribution de ce produit soit correct ;
- le détergent utilisé soit d'une bonne qualité et qu'il n'ait pas perdu ses caractéristiques (par exemple à cause d'une conservation avec l'emballage ouvert).

Si la vaisselle présente des rayures, des taches...vérifier que :

- le réglage du dosage du produit de rinçage ne soit pas excessif.

Si des traces de rouille sont visibles dans la cuve :

- la cuve est en acier inox résistant à la corrosion et donc d'éventuelles taches de rouille sont dues à des éléments externes (traces de rouille provenant de conduites de l'eau, de casseroles, de couverts, etc.). Pour éliminer ces taches il existe dans le commerce des produits spécifiques.
- Vérifier que les justes doses de détergent soient utilisées. Certains détergents peuvent être plus corrosifs que d'autres.
- Vérifier que le bouchon du réservoir du sel soit bien fermé et que le réglage de l'installation de l'adoucisseur d'eau soit correct.



Si, après l'application des instructions sus mentionnées, les anomalies de fonctionnement devaient persister, il faudra contacter le centre d'assistance technique autorisé le plus proche.

ATTENTION : les interventions effectuées sur l'appareil par un personnel non autorisé ne sont pas couvertes par la garantie et sont donc à la charge de l'utilisateur.



4. Guide de dépannage

Le lave-vaisselle est doté d'un système d'autodiagnostic à même de relever et de signaler une série prédéfinie de pannes possibles.

TABLEAU DES ANOMALIES RELEVÉES PAR LE SYSTÈME D'AUTODIAGNOSTIC

ANOMALIE	DESCRIPTION
Er 01	Intervention du système anti-débordement (s'il est présent).
Er 02	Intervention du système qui limite le niveau d'eau dans le lave-vaisselle.
Er 03	La machine ne chauffe pas l'eau.
Er 04	Sonde de température débranché.
Er 05	La machine n'est pas en mesure de charger l'eau.
Er 06	La machine n'évacue pas l'eau de la cuve.
Er 07	La machine n'est pas en mesure de mesurer de façon précise la quantité d'eau chargée.
Er 08	Anomalie du système de distribution de l'eau dans le paniers.
Er 09	Anomalie système d'arrivée de l'eau.

Si une situation d'alarme se produit, la machine interrompt le programme de lavage.

- Les alarmes **E1, E2, E3, E4, E8, E9** provoquent la conclusion immédiate du programme en cours.
- Les alarmes **E5, E6** interrompent le programme en cours et lorsque la cause est résolue le programme reprend.
- L'alarme **E7** est visualisé à la fin du cycle qui termine étant donné que le fonctionnement du lave-vaisselle n'est pas compromis.

Pour mettre à "zéro" une alarme, il faut:

- ouvrir et fermer la porte; ou bien, éteindre et rallumer la machine. Il est maintenant possible de reprogrammer le lave-vaisselle.



Si l'anomalie persiste, se mettre en contact avec le service assistance agréé.



DONNÉES TECHNIQUES

Largeur	597 ÷ 599 mm
Profondeur mesurée au profil externe du bandeau de commandes	Installation libre: 600 mm
Hauteur (selon les modèles)	- de 850 mm à 890 mm - de 890 mm à 930 mm
Capacité	13 Couverts standards
Pression eau d'alimentation	min. 0,05 - max. 0,9 MPa (min. 0.5 – max. 9 bars)
Données électriques	Voir plaque des caractéristiques