



Radio / CD

Atlanta CD34

7 643 191 510

Venice Beach CD34

7 643 192 510

Operating and installation instructions
Notice d'emploi et de montage
Instrucciones de manejo e instalación
Instruções de serviço e de montagem



<http://www.blaupunkt.com>

 **BLAUPUNKT**

Open here
Ouvrir s.v.p.
Por favor, abrir
Favor abrir

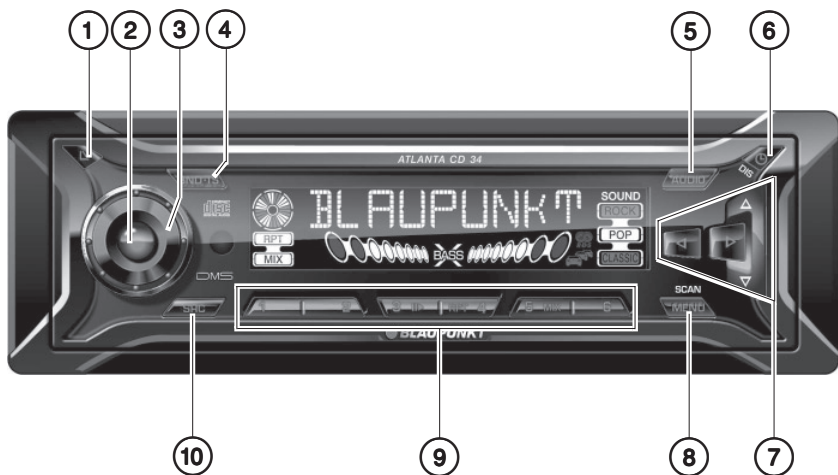

CONTROLS



- ①  button to open and release the control panel.
- ② Button to switch the unit on/off and to mute the unit.
- ③ Volume control.
- ④ Short press: **BND** button, to select the FM memory bank and the AM waveband, source selection to radio mode.
Long press: **TS**, to start the Travelstore function.
- ⑤ **AUDIO** button, to adjust the bass, treble, balance and fader settings, X-Bass, Sound Preset EQ.
- ⑥ Short press:  button, to display the time.
Long press: to change the display priority.
- ⑦ Arrow buttons
- ⑧ Short press: **MENU** button, to open the basic settings menu.
Long press: **SCAN**, to start scan function.
- ⑨ Keys **1 - 6**
- ⑩ **SRC** button, to select the CD, radio and CD changer (AUX) sources.
- ⑪ **Eject** button  (which can only be seen after flipping the control panel).

TABLE OF CONTENTS

Road safety	6	Ejecting a CD	15
Installation	6	CD changer mode	15
Accessories	6	Switching to CD changer mode	15
International telephone information ...	6	Selecting a CD	15
Removable control panel	7	Selecting tracks	15
Theft protection	7	Fast searching (audible)	15
Detaching the control panel	7	Changing the display	16
Attaching the control panel	7	Repeating individual tracks or whole CDs (REPEAT)	16
Off timer	8	Random play (MIX)	16
Switching on/off	8	Scanning all tracks on all CDs (SCAN)	16
Adjusting the volume	9	Pausing playback (PAUSE)	16
Setting the power-on volume	9	CLOCK - Time	17
Instantaneous volume reduction (mute)	10	Briefly displaying the time	17
Mute while telephoning	10	Setting the time	17
Confirmation beep	10	Selecting 12/24-hour clock mode	17
Radio mode	11	Displaying the time continuously when the unit is off and the ignition is on	17
Switching to radio mode	11	Briefly displaying the time when the unit is switched off	17
Setting the tuner	11	Sound and volume distribution settings	18
Selecting the frequency range/ memory	11	Adjusting the bass settings	18
Tuning into a station	11	Adjusting the treble settings	18
Storing stations	12	Setting the left/right volume distribution (balance)	18
Storing stations automatically (Travelstore)	12	Setting the front/back volume distribution (fader)	18
Listening to preset stations	12	Equalizer and X-BASS	19
Scanning receivable stations (SCAN)	12	X-BASS	19
Setting the display	13	Selecting preset sound effect	19
CD mode	13	Setting the level display	20
Switching to CD mode	13	External audio sources	20
Selecting tracks	14	Switching the AUX input on/off	20
Fast searching (audible)	14	Specifications	21
Random play (MIX)	14		
Scanning tracks (SCAN)	14		
Repeating tracks (REPEAT)	14		
Pausing playback (PAUSE)	14		
Changing the display	14		
Displaying CD text	15		

NOTES AND ACCESSORIES

Thank you for deciding to purchase a Blaupunkt product. We hope you enjoy using this new piece of equipment.

Before using the device for the first time, please read these instructions carefully. The Blaupunkt editors are constantly working on making the operating instructions clearer and easier to understand. However, if you still have any questions on how to operate the unit please contact your dealer or the telephone hotline for your country. You will find the hotline telephone numbers printed at the back of this booklet.

Road safety



Road safety has absolute priority. Only operate your car radio if the road and traffic conditions allow you to do so. Familiarise yourself with the unit before setting off on your journey.

You should always be able to hear police, fire and ambulance sirens from afar. For this reason, set the volume of whatever you are listening to to a reasonable level.

Installation

If you want to install your car radio yourself, please read the installation and connection instructions that follow these operating instructions.

Accessories

Only use accessories approved by Blaupunkt.

Remote control

RC-12H is included in the Venice Beach CD34. You can conveniently access the most important functions of your car radio from the steering wheel via the optional RC08 or RC10.

Amplifier

All Blaupunkt and Velocity amplifiers can be used.

CD changer

You can connect the following Blaupunkt CD changers: CDC A 08, IDC A 09 and CDC A03.

Compact Drive MP3

As an alternative to a CD changer, you can connect a Compact Drive MP3 to access MP3 music tracks. If you connect a Compact Drive MP3, you will first need to use a computer to store the MP3 music tracks on the Microdrive™ hard disk inside the Compact Drive MP3. Then, when the Compact Drive MP3 is connected to the car radio, you can play the tracks like normal CD music tracks. The Compact Drive MP3 is operated in the same way as a CD changer. Most of the CD changer functions can also be used with the Compact Drive MP3.

International telephone information

If you have any questions regarding the operation of your car radio or if you require further information, please do not hesitate to call us!

The information hotline numbers are printed on the last page of these instructions.

Removable control panel

Theft protection

As a way of protecting your equipment against theft, the unit is equipped with a detachable control panel (release panel). Without this control panel, the car radio is worthless to a thief.

Protect your equipment against theft by taking the control panel with you every time you leave your vehicle. Do not leave the control panel in your vehicle - not even in a hidden place.

The control panel has been designed to be easily use.

Note:

- Never drop the control panel.
- Never expose the control panel to direct sunlight or other heat sources.
- Avoid making direct skin contact with the control panel's contacts. If necessary, clean the contacts with a lint-free cloth and some alcohol.

Detaching the control panel

- ⇨ Press the  button ①.

The control panel locking mechanism opens.

- ⇨ Pull the control panel straight off the unit, by holding the right hand side of the control panel.

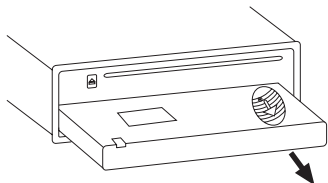

Notes:

- The unit may only switch off after a few seconds, depending upon the "OFF TIMER" setting in the MENU as described later.
- All current settings of the radio are saved.
- CD already inserted in the unit remains there.

Attaching the control panel

There are various ways of attaching the control panel but the following method is recommended:

- ⇨ Hold the control panel perpendicular to the unit.
- ⇨ Slide the control panel into the unit's guides, located at the lower left and right sides, until it clicks into place.
- ⇨ Push the control panel gently in upward direction until it clicks into its place.

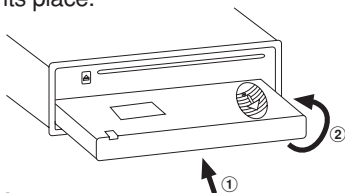

Note:

- When attaching the control panel, make sure you do not press on the display.

If the unit was still switched on when you removed the control panel, the unit will automatically switch back on with the last settings activated i.e. radio, CD or CD changer (AUX) when the panel is reinserted.

Off timer

After opening the control panel, the unit will switch off after a pre-adjusted time between 0 to 30 seconds.

- ⇒ Press the **MENU** button (8).
- ⇒ Press the ▽ button (7) twice to display "OFF TIMER".
- ⇒ Set the time using the ◀ or ▶ buttons (7).

When you have finished making your changes,

- ⇒ press the **MENU** button (8) twice.

Note:

- If the OFF TIMER is set to 0 second, the unit switches off immediately after opening the control panel.

Switching on/off

There are various ways of switching the unit on/off:

Switching on/off using the vehicle ignition

If the unit is correctly connected to the vehicle's ignition and it was not switched off using ON/OFF button (2), it will switch on/off simultaneously with the ignition.

Switching on/off using the removable control panel

- ⇒ Remove the control panel.

The unit switches off.

- ⇒ Attach the control panel again.

The unit switches on. The last settings (radio, CD, CD changer or AUX) will be reactivated.

Switching on/off using button (2)

- ⇒ To switch the unit on, press button (2).
- ⇒ To switch the unit off, press button (2) for longer than two seconds.

The unit switches off.

Note:

- If you switch on the unit when the ignition is off, the unit will switch off automatically after one hour to prevent draining of the vehicle battery.

SWITCHING ON/OFF

Switching on by inserting a CD

If the unit is switched off and there is no CD inserted in the drive,

- ⇨ press the  button (1).

The release panel opens.

- ⇨ Gently insert the CD with the printed side uppermost into the drive until you feel some resistance.

The CD will be drawn automatically into the drive.

You must not hinder or assist the drive as it draws in the CD.

- ⇨ Gently close the control panel whilst exerting a little pressure until you feel it clicks into place.

The unit switches on. CD playback begins.

ADJUSTING THE VOLUME

Adjusting the volume

The volume can be adjusted in steps from 0 (mute) to 66 (maximum).

- ⇨ To increase the volume, turn the volume control (3) to the right.
- ⇨ To decrease the volume, turn the volume control (3) to the left.

Setting the power-on volume

You can set the unit's default power-on volume.

- ⇨ Press the **MENU** button (8).
- ⇨ Keep pressing the ∇ or \triangle button (7) until "ON VOLUME" appears in the display.
- ⇨ Set the power-on volume using the \triangleleft and \triangleright buttons (7).

To help you adjusting the volume more easily, the audible volume level will increase or decrease accordingly as you make your changes.

If you select "LAST VOL", the volume played before the unit was last switched off will be reactivated.

Note:

- To protect your hearing, the maximum switch-on volume under the "LAST VOL" setting is "38". If the volume was higher before the unit was switched off and "LAST VOL" has been selected, the volume will be set at "38" the next time the radio is switched on.

When you have finished making your changes,

- ⇨ press the **MENU** button (8) twice.

ADJUSTING THE VOLUME

Instantaneous volume reduction (mute)

This feature allows you to instantaneously reduce (mute) the volume to a level preset by you.

⇒ Briefly press button (2).

“MUTE” appears in the display.

Setting the mute level

You can set the unit's mute volume level.

⇒ Press the **MENU** button (8).

⇒ Keep pressing the ▽ or △ button (7) until “MUTE LVL” appears in the display.

⇒ Set the mute level using the ◀ and ▶ buttons (7).

When you have finished making your changes,

⇒ press the **MENU** button (8) twice.

Mute while telephoning

If your unit is connected to a mobile telephone, the car radio's volume will be muted as soon as you “pick up” the telephone. “PHONE” shows in the display.

This requires the mobile telephone be connected to the car radio as described in the installation instructions.

The volume will be reduced to the configured mute volume level.

Confirmation beep

For some functions you will hear a confirmation beep if you keep a button pressed for longer than two seconds. For instance, after storing a radio station to a station button you will hear a confirmation beep. The beep can be switched on/off.

⇒ Press the **MENU** button (8).

⇒ Keep pressing the △ or ▽ button (7) until “BEEP” appears in the display.

⇒ Use the ◀ and ▶ buttons (7) to switch between the options.

“OFF” means beep off, “ON” means the beep is switched on.

⇒ Press the **MENU** button (8).

Radio mode

Switching to radio mode

If you are listening to CD, CD changer or AUX mode,

⇒ press the **BND-TS** (4) button

or

⇒ keep pressing the **SRC** button (10) until “FM” or “AM” (“MW”) appears in the display.

Setting the tuner

In order to guarantee the perfect functioning of the radio element, the unit must be set for the region in which you are located. You can choose between Europe (EUROPE), America (USA), Thailand (THAI) and South America (S-AMERICA). The tuner comes from the factory set for the region in which the unit was sold. Should you encounter problems with radio reception, please check this setting.

This set of instructions refers to the “USA” setting.

⇒ Press the **MENU** button (8).

⇒ Press the ▽ button (7) repeatedly until “TUNER” appears on the display.

⇒ Keep pressing the ◀ or ▶ button (7) until the desired region appears in the display.

When you have finished making your changes,

⇒ press the **MENU** button (8) twice.

Selecting the frequency range/ memory

This unit can receive programmes broadcast over the FM and AM frequency ranges. There are three preset memory levels for the FM range and one for the AM range. Six stations can be stored on each memory level.

Selecting the FM memory level or the AM frequency range respectively

⇒ Keep pressing the **BND-TS** button (4) to switch between the FM memory levels (FM1, FM2 and FMT) and the AM frequency range respectively.

Tuning into a station

There are various ways of tuning into a station.

Automatic seek tuning

⇒ Press the ▽ or △ button (7).

The unit tunes into the next receivable station.

Setting the sensitivity for station seek tuning

You can configure the radio to only tune into stations with a strong reception or to also tune into those with a weak reception.

⇒ Press the **MENU** button (8).

⇒ Keep pressing the ▽ or △ button (7) until “SENS HI” or “SENS LO” appears in the display.

RADIO MODE

“SENS HI” means that the tuner is highly sensitive. “SENS LO” means it is set to the lower sensitivity setting.

⇒ Set the required sensitivity using the ◀ or ▶ buttons (7).

When you have finished making your changes,

⇒ press the **MENU** button (8).

Tuning into stations manually

You can also tune into stations manually.

⇒ Press the ◀ or ▶ button (10).

Note:

- Different seek tuning sensitivities can be set separately for FM and AM respectively.

Storing stations

Storing stations manually

⇒ Select the required memory level (FM1, FM2 or FMT) or the AM frequency range.

⇒ Tune into the station.

⇒ Press one of the station buttons **1 - 6** (9) for longer than 2 seconds to store the station to that button.

Storing stations automatically (Travelstore)

You can automatically store six stations with the strongest reception in the region. The stations are stored in the FMT or AM memory depending on the selected frequency range.

Note:

- Stations that were previously stored in this memory are deleted in the process.
- ⇒ Press and hold the **BND-TS** button (4) until the seek tuning starts.

The station storing procedure begins. “FM TSTORE” or “AM TSTORE” appears in the display. After the process is completed, the station that is stored in location **1** of the respective memory level will be played.

Listening to preset stations

- ⇒ Select the memory level on which the station was stored.
- ⇒ Press the preset station button **1 - 6** (9) of the station you want to listen to.

Scanning receivable stations (SCAN)

You can briefly listen in to all receivable stations by activating the scan function. You can set the scanning time to between 5 and 30 seconds in the menu.

Starting SCAN

⇒ Keep the **MENU** button (8) pressed until the scan process starts.

“SCAN” appears briefly in the display followed by the current frequency (which flashes).

Stopping SCAN and continuing listening to a station

⇒ Press the **MENU** button (8).

Scanning is stopped and the station that was tuned into last will remain active.

Setting the scantime

- ⇒ Press the **MENU** button (8).
- ⇒ Keep pressing the ▽ or △ button (7) until "SCAN TIME" appears in the display.
- ⇒ Set the required scantime using the ◀ or ▶ buttons (7).

When you have finished making your changes,

- ⇒ press the **MENU** button (8) twice.

Note:

- The set scantime also applies to scanning in CD and CD changer mode.

Setting the display

In radio mode, you have the option of continuously displaying the time or the frequency.

- ⇒ Keep the **DISP** button (6) pressed until the required display appears.

CD mode

You can use this unit to play standard audio CDs, CD-Rs and CD-RWs with a diameter of either 5 or 3 inches.

⚠ Risk of damage to the CD drive! Contoured CDs (shape CDs) are not suitable for playback in this unit.

We accept no liability for any damage to the CD drive or CD that may occur as a result of the use of unsuitable CDs.

Switching to CD mode

- If there is no CD inserted in the drive and the unit is playing Radio or CD Changer (AUX) mode,

- ⇒ press the **CD** button (1).

The release panel opens.

- ⇒ Gently insert CD with the printed side uppermost into the drive until you feel some resistance.

The CD is drawn into the drive automatically.

You must not hinder or assist the drive as it draws in the CD.

- ⇒ Gently close the control panel whilst exerting a little pressure until you feel it clicks into place.

CD playback begins.

- If a CD is already inserted in the drive and the unit is playing Radio or CD Changer (AUX) mode.

- ⇒ Keep pressing the **SRC** button (10) until "CD" appears in the display.

Playback begins from the point at which it was last interrupted.

CD MODE

Selecting tracks

⇨ Press one of the arrow buttons (7) to select the next or previous track.

If you press the ▽ or ◀ button (7) once, the current track will be played again from the beginning.

Fast searching (audible)

To fast search backwards or forwards,

⇨ keep one of the ◀ ▷ buttons (7) pressed until fast reversing / fast forwarding begins.

Random play (MIX)

⇨ Press button **5 MIX** (9).

“MIX CD” appears briefly in the display and the MIX symbol lights up. The next randomly selected track will then be played.

Stopping MIX

⇨ Press button **5 MIX** (9) again.

“MIX OFF” appears briefly in the display and the MIX symbol disappears.

Scanning tracks (SCAN)

You can briefly play all the tracks on a CD.

⇨ Press the **MENU** button (8) for longer than two seconds. The next track will then be played for scantime as set in the “Setting the scantime”.

Note:

- You can set the scantime. For further details, please read the section entitled “Setting the scantime” in the “Radio mode” chapter.

Stopping SCAN and continuing playback

⇨ To stop scanning, press the **MENU** button (8).

The current track will then continue to be played.

Repeating tracks (REPEAT)

⇨ If you want to repeat a track, press button **4 RPT** (9).

“RPT TRCK” appears briefly in the display and the RPT symbol lights up. The track is repeated until you deactivate RPT.

Cancelling repeat

⇨ If you want to stop the repeat function, press button **4 RPT** (9) again.

“RPT OFF” appears briefly in the display and the RPT symbol disappears. Normal playback is then continued.

Pausing playback (PAUSE)

⇨ Press button **3 II▶** (9).

“PAUSE” appears in the display.

Cancelling pause

⇨ Press button **3 II▶** (9) while in pause mode.

Playback is continued.

Changing the display

Two options are available:

- Track number and clock.
 - Track number and playing time.
- ⇨ Press the **⏻** button (6) for longer than two seconds until the required display appears.

Displaying CD text

Some CDs feature so-called CD text. The CD text may include the name of the performer, the album and the track name.

You can have the CD text displayed as running text at every change of track. After the CD text has been displayed once, the standard display (as described in the "Changing the display" section) will be shown.

Switching CD text on/off

- ⇒ Press the **MENU** button (8).
- ⇒ Press the ∇ or \triangle button (7) repeatedly until "CD TEXT" appears on the display.
- ⇒ Switch on ("TEXT ON") or off ("TEXT OFF") the CD text function by pressing the \triangleright or \triangleleft button (7).

When you have finished making your changes,

- ⇒ press the **MENU** button (8) twice.

Ejecting a CD

- ⇒ Press the **EJECT** button (1).
- The flip-release panel opens.
- ⇒ Press the **▲** button (11) located beside the CD insertion slot.
 - ⇒ Remove the CD and close the control panel.

Notes:

- An ejected CD will be reloaded into the unit if not removed within 10 seconds to protect it from accidental damage.
- You may also eject a CD when the unit is off, or when CD is not playing.

CD changer mode

Note:

- Information on handling CDs, inserting CDs and operating the CD changer can be found in the operating instructions supplied with your CD changer.

Switching to CD changer mode

- ⇒ Keep pressing the **SRC** button (10) until "CHANGER" appears in the display.

The CD Changer will resume playback from where it was last played previously.

Selecting a CD

- ⇒ To move up/ down from one CD to another, press the \triangle or ∇ button (7) once or several times.
- ⇒ An empty CD magazine slot will be skipped in the CD selection process.

Selecting tracks

- ⇒ To move up/ down from one track to another on the current CD, press the \triangleright or \triangleleft button (7) once or several times.

Fast searching (audible)

To fast search backwards or forwards,

- ⇒ keep one of the \triangleleft \triangleright buttons (7) pressed until fast reversing/fast forwarding begins.

CD CHANGER MODE

Changing the display

5 options are available:

- Track number and play time
 - Track number and clock
 - CD number and track number
 - CD number and clock
 - CD number and play time
- ⇒ Press the **⏻** button (6) once or several times for longer than two seconds until the required display appears.

Repeating individual tracks or whole CDs (REPEAT)

⇒ If you wish to repeat the current track, briefly press button **4 RPT** (9).

“RPT TRCK” appears briefly and RPT lights up in the display.

⇒ If you wish to repeat the current CD, press button **4 RPT** (9) longer than two seconds.

“RPT DISC” appears briefly and RPT lights up in the display.

Cancelling repeat

⇒ If you want to stop the repeat function for the current track or CD, press button **4 RPT** (9) briefly and “RPT OFF” appears briefly in the display and RPT disappears.

Random play (MIX)

⇒ To play all the tracks on the current CD in random order, briefly press button **5 MIX** (9).

“MIX CD” appears briefly and MIX lights up in the display.

⇒ To play the tracks on all the inserted CDs in random order,

press button **5 MIX** (9) longer than two seconds.

“MIX ALL” appears briefly and MIX lights up in the display.

Stopping MIX

⇒ Press button **5 MIX** (9) briefly and “MIX OFF” appears briefly in the display and MIX disappears.

Scanning all tracks on all CDs (SCAN)

⇒ To briefly play all the tracks on all inserted CDs in ascending order, press the **MENU** button (8) for longer than two seconds.

“TRK SCAN” appears briefly followed by blinking the track number of the CD track being scanned.

Stopping SCAN

⇒ To stop scanning, briefly press the **MENU** button (8).

The current track will then continue to be played.

Note:

- You can set the scantime. For further details, please read the section entitled “Setting the scantime” in the “Radio mode” chapter.

Pausing playback (PAUSE)

⇒ Press button **3 |||▶** (9).

“PAUSE” appears in the display.

Cancelling pause

⇒ Press button **3 |||▶** (9) while in pause mode.

Playback is continued.

CLOCK - Time

Briefly displaying the time

- ⇨ To display the time, briefly press the **CLOCK** button (6).

Setting the time

- ⇨ To set the time, press the **MENU** button (8).
- ⇨ Keep pressing the ∇ or Δ button (7) until "CLOCK SET" appears in the display.
- ⇨ Press the \triangleright button (7).

The time appears in the display. The minutes flash on and off and can be adjusted.

- ⇨ Adjust the minutes using the Δ / ∇ buttons (7).
- ⇨ Once you have set the minutes, press the \triangleleft button (7). The hours start flashing.
- ⇨ Adjust the hours using the Δ / ∇ buttons (7).

When you have finished making your changes,

- ⇨ press the **MENU** button (8) twice.

Selecting 12/24-hour clock mode

- ⇨ Press the **MENU** button (8).
- ⇨ Keep pressing the Δ or ∇ button (7) until "12H MODE" or "24H MODE" appears in the display.
- ⇨ Press the \triangleleft or \triangleright button (7) to switch between the modes.

When you have finished making your changes,

- ⇨ press the **MENU** button (8).

Displaying the time continuously when the unit is off and the ignition is on

"CLOCK ON" setting in the menu allows you to display the time when the unit is off and the vehicle ignition is on,

- ⇨ press the **MENU** button (8).
- ⇨ Keep pressing the ∇ or Δ button (7) until "CLOCK OFF" or "CLOCK ON" appears in the display.
- ⇨ Press the \triangleleft or \triangleright button (7) to switch between the ON/OFF settings.

When you have finished making your changes,

- ⇨ press the **MENU** button (8).

Briefly displaying the time when the unit is switched off

To briefly display the time when the unit is off,

- ⇨ press the **CLOCK** button (6).

The time is displayed for eight seconds.

SOUND AND VOLUME DISTRIBUTION SETTINGS

Sound and volume distribution settings

You can adjust the Bass, Treble and X-Bass settings for each source separately (radio, CD, CD changer and AUX). The volume distribution (balance and fader) settings and sound EQ apply to all the audio sources.

Adjusting the bass settings

⇒ Press the **AUDIO** button (5).

“BASS” appears in the display.

⇒ Press the ▽ or △ button (7) to adjust the bass.

When you have finished making your changes,

⇒ press the **AUDIO** button (5).

Adjusting the treble settings

⇒ Press the **AUDIO** button (5).

“BASS” appears in the display.

⇒ Keep pressing the ▷ button (7) until “TREB” appears in the display.

⇒ Press the ▽ or △ button (7) to adjust the treble.

When you have finished making your changes,

⇒ press the **AUDIO** button (5).

Setting the left/right volume distribution (balance)

⇒ To set the left/right volume distribution (balance), press the **AUDIO** button (5).

“BASS” appears in the display.

⇒ Keep pressing the ▷ button (7) until “BAL” appears in the display.

⇒ Press the ▽ or △ button (7) to adjust the balance (right/left).

When you have finished making your changes,

⇒ press the **AUDIO** button (5).

Setting the front/back volume distribution (fader)

⇒ To set the front/back volume distribution (fader), press the **AUDIO** button (5).

“BASS” appears in the display.

⇒ Keep pressing the ▷ button (7) until “FADER” appears in the display.

⇒ Press the ▽ or △ button (7) to adjust the fader (front/back).

When you have finished making your changes,

⇒ press the **AUDIO** button (5).

Equalizer and X-BASS

X-BASS

X-Bass means increased bass at low volumes.

Note:

- X-BASS can be adjusted separately for each audio source (radio, CD, CD-changer and AUX).
- ⇒ To set the X-BASS, press the **AUDIO** (5) button.
“BASS” appears on the display.
- ⇒ Press the ▷ button (7) repeatedly until “XBASS ON” or “XBASS OFF” appears on the display.
- ⇒ Press the ▽ or △ button (7) to choose between “XBASS ON” and “XBASS OFF”.
- ⇒ Press the **AUDIO** (5) button once you have completed the setting.

Selecting preset sound effect

You can select preset sound effect for the following styles of music:

- ROCK
- POP
- CLASSIC

The settings for these music styles have already been programmed.

To select one of the sound presets, ⇒ press the **AUDIO** (5) button.

“BASS” appears on the display.

- ⇒ Press the ▷ button (7) repeatedly until one of sound effect options appears on the display.
 - ⇒ Press the ▽ or △ button (7) to choose between the presets.
- If you want to deactivate the sound preset,
- ⇒ choose “EQ OFF” from the available options.
 - ⇒ Press the **AUDIO** (5) button once you have completed the setting.

Note:

- The selected preset sound effect is applied to all audio sources.

Setting the level display

The level display briefly provides a symbolic display of the volume and the audio control settings whilst you are adjusting them.

When settings are not being made, the level display indicates the music level of the car radio. You can also switch the music level display.

Switching the level display On/ Off

⇨ Press the **MENU** button (8).

“MENU” appears on the display.

⇨ Press the ∇ or \triangle button (7) repeatedly until “PEAK LVL” appears on the display.

⇨ Press the \triangleleft or \triangleright button (7) to choose between “PEAK ON” and “PEAK OFF”.

When you have finished making your changes,

⇨ press the **MENU** button (8) twice.

External audio sources

Instead of connecting a CD changer, you can connect another audio source equipped with a line output. The audio source, for example, can be a portable CD player, MiniDisc player or MP3 player.

The AUX input must be activated in the menu.

If you want to connect an external audio source, you will need an adapter cable. You can obtain this adapter cable (BP no.: 7 607 897 093) from your authorised Blaupunkt dealer.

Switching the AUX input on/off

⇨ Press the **MENU** button (8).

“MENU” appears in the display.

⇨ Keep pressing the ∇ or \triangle button (7) until “AUX OFF” or “AUX ON” appears in the display.

⇨ Press the \triangleleft or \triangleright button (7) to switch AUX on/off.

When you have finished making your changes,

⇨ press the **MENU** button (8).

Note:

- If the AUX input is switched on it can be selected by pressing the **SRC** button (10) and it is shown as “AUX INPUT” on the display.

Amplifier

Output power: 4 × 18W RMS @ 10% THD

Tuner

Frequency ranges USA:

FM: 87.5 – 107.9 MHz (200 kHz step)

AM: 530 – 1710 kHz (10 kHz step)

Frequency ranges Europe:

FM: 87.5 – 108 MHz (100 kHz step auto/50 kHz manual)

AM: 531 – 1602 kHz (9 kHz step)

Frequency ranges Thailand:

FM: 87.5 – 108 MHz (50 kHz step auto/25 kHz step manual)

AM: 531 – 1602 kHz (9 kHz step)

Frequency ranges South America:

FM: 87.5 – 107.9 MHz (100 kHz step auto/50 kHz step manual)

AM: 530 – 1710 kHz (10 kHz step)

FM mono sensitivity:

17 dbf

FM frequency response:

35 - 16,000 Hz

CD

Frequency response:

20 - 20,000 Hz

Pre-amp out

4 channels: 2 V

Input sensitivity

AUX input: 2 V / 6 kΩ

Subject to changes!

ELÉMENTS DE COMMANDE

- ① Touche  pour ouvrir et libérer le tableau de commande.
- ② Touche pour allumer / fermer l'unité et la mettre en sourdine.
- ③ Bouton de réglage du volume.
- ④ Pression courte: touche **BND**, pour sélectionner le bloc mémoire FM et la gamme d'ondes AM, mettre la source sur mode radio.
Pression longue: **TS**, pour activer la fonction Travelstore.
- ⑤ Touche **AUDIO**, pour régler les graves, les aigus, la balance et l'équilibre, X-Bass et les réglages sonores préétablis EQ.
- ⑥ Pression courte: touche , pour afficher l'heure.
Pression longue: pour modifier la priorité d'affichage.
- ⑦ Pavé de touches flèche.
- ⑧ Pression courte: touche **MENU**, pour ouvrir le menu des réglages de base.
Pression longue: **SCAN**, pour activer la fonction survol.
- ⑨ Touches **1 - 6**
- ⑩ Touche **SRC**, pour sélectionner les sources CD, radio et changeur de CD (AUX).
- ⑪ Touche **Eject**  (qui n'est visible qu'après avoir ouvert le tableau de commande).

Sécurité routière	24	Modification de l'affichage	32
Montage	24	Afficher le texte de CD	33
Accessoires	24	Éjecter un CD	33
Répertoire téléphonique international ..	24	Mode changeur de CD	33
Tableau de commande		Passer au mode changeur de CD ..	33
amovible	25	Choix d'un CD	33
Protection antivol	25	Choix de pistes	33
Détacher le tableau de commande ..	25	Recherche rapide (audible)	33
Rattacher le tableau de commande ..	25	Modification de l'affichage	34
Minuterie d'arrêt	26	Répétition de pistes individuelles ou de CD complets (REPEAT)	34
Allumer/éteindre	26	Lecture aléatoire (MIX)	34
Régler le volume	27	Survol de toutes les pistes sur chaque CD (SCAN)	34
Régler le volume de démarrage	27	Interruption de la lecture (PAUSE) ..	34
Baisse instantanée du volume (sourdine)	28	CLOCK — Heure	35
Sourdine en cours d'appel téléphonique	28	Affichage momentané de l'heure	35
Bip de confirmation	28	Réglage de l'heure	35
Mode radio	29	Sélection du mode 12/24 heures ...	35
Mise en marche de la radio	29	Affichage permanent de l'heure quand l'unité est éteinte et que le contact est mis	35
Régler le syntoniseur	29	Affichage momentané de l'heure quand l'unité est éteinte	35
Choisir la plage de fréquences/ la mémoire	29	Son et répartition du volume ...	36
Choisir une station	29	Régler les graves	36
Mémoriser des stations	30	Régler les aigus	36
Mémorisation automatique (Travelstore)	30	Répartir le volume vers la gauche/ la droite (balance)	36
Écouter des stations pré-réglées	30	Répartir le volume vers l'avant/ l'arrière (équilibreur)	36
Survoler les stations captables (SCAN)	30	Égaliseur et X-BASS	37
Configurer l'affichage	31	X-BASS	37
Mode CD	31	Choisir un effet sonore pré-réglé	37
Passer au mode CD	31	Configurer l'affichage de niveau sonore	38
Choix de pistes	32	Sources audio externes	38
Recherche rapide (audible)	32	Allumer/éteindre l'entrée AUX	38
Lecture aléatoire (MIX)	32	Caractéristiques techniques ..	39
Survol de pistes (SCAN)	32		
Répétition de pistes (REPEAT)	32		
Interruption de la lecture (PAUSE) ...	32		

REMARQUES ET ACCESSOIRES

Nous vous remercions d'avoir porté votre choix sur un produit Blaupunkt, et nous espérons que ce nouvel autoradio vous donnera toute satisfaction.

Prenez soin de lire les présentes instructions avant d'utiliser l'appareil pour la première fois. Les rédacteurs de Blaupunkt s'efforcent constamment de rédiger les modes d'emploi de la manière la plus claire et la plus compréhensible possible. Si vous avez toutefois des questions concernant l'utilisation de l'appareil, n'hésitez pas à contacter votre revendeur Blaupunkt ou le service d'assistance téléphonique de votre pays. Les numéros de téléphone de secours figurent au dos du présent livret.

Sécurité routière



La sécurité routière est impérative. Utilisez uniquement votre autoradio si la situation routière le permet. Familiarisez-vous avec l'appareil avant de prendre la route.

Les avertisseurs sonores de la police, des sapeurs-pompiers et des ambulances doivent toujours être entendus de loin. Réglez donc le volume à un niveau raisonnable.

Montage

Si vous voulez monter vous-même l'autoradio, reportez-vous aux consignes de montage et de branchement à la fin du mode d'emploi.

Accessoires

Utilisez uniquement les accessoires autorisés par Blaupunkt.

Télécommande

La RC-12H est incluse dans le Venice Beach CD34. Vous pouvez

commodément accéder aux plus importantes fonctions de votre autoradio depuis le volant grâce aux télécommandes RC08 ou RC10 optionnelles.

Amplificateur

Tous les amplificateurs Blaupunkt et Velocity peuvent servir.

Changeur de CD

Vous pouvez raccorder les changeurs de CD Blaupunkt suivants: CDC A 08, IDC A 09 et CDC A03.

Lecteur compact MP3

Plutôt qu'un changeur de CD, vous pouvez brancher un lecteur compact MP3 pour écouter des pistes musicales MP3. En premier lieu, il vous faudra alors utiliser un ordinateur pour stocker les pistes musicales MP3 sur le disque dur Microdrive™ à l'intérieur du lecteur compact MP3. Une fois le lecteur compact MP3 connecté à l'autoradio, vous pouvez lire les MP3 comme des pistes de CD ordinaires. Le lecteur compact MP3 se commande de la même façon qu'un changeur de CD. La plupart des fonctions de changeur de CD s'emploient aussi avec le lecteur compact MP3.

Répertoire téléphonique international

Si vous avez des questions quelconques sur le fonctionnement de votre autoradio ou si vous avez besoin de renseignements supplémentaires, n'hésitez surtout pas à nous appeler! Les numéros d'assistance téléphonique figurent à la dernière page du présent mode d'emploi.

Tableau de commande amovible

Protection antivol

Afin de protéger votre équipement contre le vol, l'unité est munie d'un tableau de commande détachable (démontable). Sans ce tableau de commande, l'autoradio ne vaut rien aux yeux d'un voleur.

Prévenez les vols en prenant le tableau de commande avec vous chaque fois que vous quittez votre véhicule. Ne le laissez pas dans votre véhicule – même pas dans une cachette.

Le tableau de commande est fait pour être convivial.

Note:

- Ne laissez jamais tomber le tableau de commande.
- Ne l'exposez jamais à la lumière directe du soleil ou à d'autres sources de chaleur.
- Évitez de toucher directement ses contacts avec la peau. Au besoin, nettoyez les contacts avec un tissu non pelucheux et un peu d'alcool.

Détacher le tableau de commande

⇨ Appuyez sur la touche  ①.

Le verrou du tableau de commande s'ouvre.

⇨ Tirez pour séparer le tableau de l'unité en tenant le côté droit du tableau de commande.

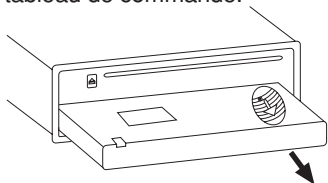

Note:

- L'unité ne s'éteindra peut-être qu'après quelques secondes, selon le réglage "OFF TIMER" du MENU, décrit plus loin.
- Tous les réglages courants de la radio sont préservés.
- Un CD qui est déjà dans l'unité reste là.

Rattacher le tableau de commande

Il y a diverses façons de rattacher le tableau de commande, mais la méthode suivante est recommandée:

- ⇨ Tenez le tableau de commande perpendiculairement à l'unité.
- ⇨ Glissez le tableau dans les guides de l'unité, aux coins gauche et droit inférieurs, jusqu'à ce qui s'enclenche.
- ⇨ Poussez doucement le tableau de commande vers le haut jusqu'à ce qui clique.

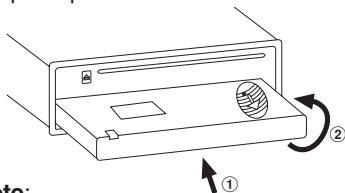

Note:

- Quand vous rattachez le tableau, prenez soin de ne pas peser sur l'afficheur.

Si l'unité était en marche quand vous avez enlevé le tableau de commande, elle se rallumera automatiquement avec les derniers réglages activés – radio, CD ou changeur de CD (AUX) – quand vous le replacerez.

Minuterie d'arrêt

Suivant l'ouverture du tableau de commande, l'unité s'éteindra au bout d'un délai préétabli de 0 à 30 secondes.

- ⇒ Appuyez sur la touche **MENU** (8).
- ⇒ Frappez la touche ▽ (7) deux fois pour afficher "OFF TIMER".
- ⇒ Réglez l'heure à l'aide des touches < ou > (7).

Quand vous avez fini vos modifications,

- ⇒ frappez la touche **MENU** (8) deux fois.

Note:

- Si le OFF TIMER est réglé sur 0 seconde, l'unité s'éteindra dès l'ouverture du tableau de commande.

Allumer / éteindre

Il y a diverses façons d'allumer/d'éteindre l'unité:

Allumer / éteindre avec l'allumage du véhicule

Si l'unité est bien reliée à l'allumage du véhicule et qu'elle n'a pas été éteinte avec la touche ON/OFF (2), elle s'activera ou se désactivera en même temps que l'allumage.

Allumer / éteindre avec le tableau de commande amovible

- ⇒ Retirez le tableau de commande.

L'unité s'éteint.

- ⇒ Rattachez le tableau de commande.

L'unité s'allume. Les derniers réglages (radio, CD, changeur de CD ou AUX) seront réactivés.

Allumer / éteindre avec la touche (2)

- ⇒ Pour allumer l'unité, appuyez sur la touche (2).
- ⇒ Pour éteindre l'unité, tenez la touche (2) enfoncée plus de deux secondes.

L'unité s'éteint.

Note:

- Si vous allumez l'unité quand le contact est coupé, l'appareil s'éteindra automatiquement au bout d'une heure pour éviter que la batterie du véhicule ne se vide.

Allumer en insérant un CD

Si l'unité est éteinte et qu'il n'y a pas de CD dans le lecteur,

⇨ appuyez sur la touche  ①.

Le tableau démontable s'ouvre.

⇨ Insérez délicatement le CD dans le lecteur, côté imprimé vers le haut, jusqu'à ce que vous sentiez une faible résistance.

Le CD pénétrera automatiquement dans le lecteur.

Vous ne devez ni bloquer, ni assister le lecteur pendant qu'il aspire le CD.

⇨ Fermez doucement le tableau de commande tout en exerçant une légère pression jusqu'à ce que vous le sentiez s'enclencher.

L'unité s'allume. La lecture du CD s'amorce.

Régler le volume

Le volume se règle en incréments de 0 (silence) à 66 (maximum).

⇨ Pour l'amplifier, tournez le bouton de réglage du volume ③ vers la droite.

⇨ Pour le réduire, tournez le bouton de réglage du volume ③ vers la gauche.

Régler le volume de démarrage

Vous pouvez définir le volume de démarrage par défaut de l'unité.

⇨ Appuyez sur la touche **MENU** ⑧.

⇨ Tenez la touche ∇ ou \triangle ⑦ enfoncée jusqu'à ce que "ON VOLUME" apparaisse sur l'afficheur.

⇨ Réglez le volume de démarrage à l'aide des touches \triangleleft et \triangleright ⑦.

Pour faciliter l'ajustement, le volume audible s'élèvera ou s'abaissera au fur et à mesure que vous effectuerez vos modifications.

Si vous sélectionnez "LAST VOL", le volume que vous aviez à l'arrêt de l'autoradio sera réactivé.

Note:

- Pour protéger votre ouïe, le volume de démarrage maximal sous le réglage "LAST VOL" est de "38". Si le volume dépassait "38" à l'arrêt de l'unité et que "LAST VOL" a été sélectionné, le volume sera fixé à "38" la prochaine fois que la radio sera mise en marche.

Quand vous avez fini vos modifications,

⇨ frappez la touche **MENU** ⑧ deux fois.

RÉGLER LE VOLUME

Baisse instantanée du volume (sourdine)

Cette fonction vous permet de ramener instantanément (assourdir) le volume à un niveau que vous avez prédéfini.

⇒ Pressez brièvement la touche ②.

“MUTE” s’affiche.

Régler le niveau de sourdine

Vous pouvez définir le volume de la sourdine.

⇒ Appuyez sur la touche **MENU** ⑧.

⇒ Tenez la touche ∇ ou △ ⑦ enfoncée jusqu’à ce que “MUTE LVL” apparaisse sur l’afficheur.

⇒ Réglez le niveau de sourdine à l’aide des touches < et > ⑦.

Quand vous avez fini vos modifications,

⇒ frappez la touche **MENU** ⑧ deux fois.

Sourdine en cours d’appel téléphonique

Si votre unité est branchée à un téléphone mobile, le volume de l’autoradio sera mis en sourdine dès que vous décrocherez le téléphone. “PHONE” s’affiche.

Il faut toutefois que le téléphone mobile soit raccordé à l’autoradio conformément aux consignes d’installation.

Le volume descendra au niveau de sourdine configuré.

Bip de confirmation

Avec certaines fonctions, un bip de confirmation se fera entendre si vous tenez une touche enfoncée plus de deux secondes. Par exemple, après avoir associé une station de radio avec une touche de station, vous entendrez un bip de confirmation. Le bip peut être activé / désactivé.

⇒ Appuyez sur la touche **MENU** ⑧.

⇒ Tenez la touche △ ou ∇ ⑦ enfoncée jusqu’à ce que “BEEP” apparaisse sur l’afficheur.

⇒ Utilisez les touches < et > ⑦ pour commuter entre les options.

“OFF” signifie que le bip est inactif, et “ON” qu’il est actif.

⇒ Appuyez sur la touche **MENU** ⑧.

Mode radio

Mise en marche de la radio

Si vous êtes en mode CD, changeur de CD ou AUX,

⇒ appuyez sur la touche **BND-TS** (4)

ou

⇒ tenez la touche **SRC** (10) enfoncée jusqu'à ce que "FM" ou "AM" ("MW") apparaisse sur l'afficheur.

Régler le syntoniseur

Pour assurer la marche parfaite de l'élément radio, l'unité doit être configurée pour votre lieu géographique. Vous pouvez choisir entre Europe (EUROPE), Amérique (USA), Thaïlande (THAI) et Amérique du Sud (S-AMERICA). Le syntoniseur a été réglé en usine pour la région où l'unité a été vendue. Si la réception radio laisse à désirer, vérifiez ce paramètre.

Les présentes consignes se rapportent au réglage "USA".

⇒ Appuyez sur la touche **MENU** (8).

⇒ Frappez la touche ∇ (7) jusqu'à ce que "TUNER" apparaisse sur l'afficheur.

⇒ Tenez la touche \triangleleft ou \triangleright (7) enfoncée jusqu'à ce que la région voulue apparaisse sur l'afficheur.

Quand vous avez fini vos modifications,

⇒ frappez la touche **MENU** (8) deux fois.

Choisir la plage de fréquences/ la mémoire

Cette unité peut capter des émissions de radio sur les plages de fréquences FM et AM. Il y a trois niveaux de mémoire préétablis pour la gamme FM et un pour la gamme AM. Six stations peuvent être mémorisées à chaque niveau.

Choisir le niveau de mémoire FM ou la plage de fréquences AM, selon le cas

⇒ Tenez la touche **BND-TS** (4) enfoncée pour commuter entre les niveaux de mémoire FM (FM1, FM2 et FMT) et les plages de fréquences AM, selon ce qui s'applique.

Choisir une station

Plusieurs possibilités vous sont offertes pour vous mettre à l'écoute d'une station.

Recherche automatique de stations

⇒ Appuyez sur la touche ∇ ou \triangle (7).

L'autoradio se règle sur la station suivante qu'il est en mesure de capter.

Régler la sensibilité de la recherche de stations

Vous pouvez configurer la radio pour qu'elle s'accorde sur les stations à réception nette seulement ou sur les stations à réception faible aussi.

⇒ Appuyez sur la touche **MENU** (8).

⇒ Tenez la touche ∇ ou \triangle (7) enfoncée jusqu'à ce que "SENS HI" ou "SENS LO" apparaisse sur l'afficheur.

MODE RADIO

“SENS HI” désigne un syntoniseur très sensible. “SENS LO” décrit le réglage basse sensibilité.

⇒ Définissez la sensibilité requise grâce aux touches ◀ ou ▶ (7).

Quand vous avez fini vos modifications,

⇒ appuyez sur la touche **MENU** (8).

Syntonisation manuelle

L'accord manuel est également possible.

⇒ Appuyez sur la touche ◀ ou ▶ (10).

Note:

- On peut définir séparément des sensibilités de recherche de stations différentes pour la FM et l'AM.

Mémoriser des stations

Mémorisation manuelle

⇒ Choisissez le niveau de mémoire (FM1, FM2 ou FMT) ou la plage de fréquences AM qui s'applique.

⇒ Syntonisez la station voulue.

⇒ Pressez l'une des touches de station **1 - 6** (9) pendant plus de 2 secondes pour associer la station à cette touche.

Mémorisation automatique (Travelstore)

Vous pouvez automatiquement mémoriser les six stations avec la réception la plus nette de la région. Les stations sont stockées dans la mémoire FMT ou AM selon la plage de fréquences sélectionnée.

Note:

- Les stations mémorisées auparavant sur ce niveau seront automatiquement effacées.

⇒ Tenez la touche **BND-TS** (4) enfoncée jusqu'à ce que la recherche de stations débute.

La mémorisation s'amorcera. “FM TSTORE” ou “AM TSTORE” s'affichera. À la fin du processus, la station enregistrée au point 1 du niveau de mémoire concerné se fera entendre.

Écouter des stations préréglées

⇒ Choisissez le niveau de mémoire où la station sera introduite.

⇒ Pressez la touche **1 - 6** (9) préréglée sur la station que vous voulez écouter.

Survoler les stations captables (SCAN)

Il est possible de faire jouer brièvement toutes les stations captables en activant la fonction survol. Vous pouvez régler la durée de balayage entre 5 et 30 secondes depuis le menu.

Lancer le survol

⇒ Tenez la touche **MENU** (8) enfoncée jusqu'à ce que le balayage s'amorce.

“SCAN” s'affiche brièvement, suivi par la fréquence actuelle (qui clignote).

Interrompre le survol, et rester à l'écoute d'une station

⇒ Appuyez sur la touche **MENU** (8).

Le balayage s'arrête, et la dernière station syntonisée reste active.

Régler la durée de balayage

- ⇨ Appuyez sur la touche **MENU** (8).
- ⇨ Tenez la touche ▾ ou △ (7) enfoncée jusqu'à ce que "SCAN TIME" apparaisse sur l'afficheur.
- ⇨ Définissez la durée de balayage requise au moyen des touches ◀ ou ▶ (7).

Quand vous avez fini vos modifications,

- ⇨ Frappez la touche **MENU** (8) deux fois.

Note:

- La durée de balayage fixée s'applique aussi au survol en mode CD et changeur de CD.

Configurer l'affichage

En mode radio, vous avez le choix d'afficher en permanence l'heure ou la fréquence.

- ⇨ Tenez la touche (6) enfoncée jusqu'à ce que l'affichage voulu apparaisse.

Mode CD

Cette unité peut lire les CD, les CD-R et les CD-RW audio standard avec un diamètre de 5 ou de 3 pouces.

⚠ Risque de détérioration du lecteur CD! Les CD de forme spéciale (non circulaire) ne conviennent pas à l'unité.

Nous déclinons toute responsabilité pour l'endommagement éventuel du lecteur CD ou d'un CD suivant l'utilisation de CD inadéquats.

Passer au mode CD

- S'il n'y a pas de CD dans le lecteur et que l'unité joue en mode radio ou changeur de CD (AUX),

- ⇨ appuyez sur la touche (1).

Le tableau démontable s'ouvre.

- ⇨ Insérez délicatement le CD dans le lecteur, côté imprimé vers le haut, jusqu'à ce que vous sentiez une faible résistance.

Le CD pénétrera automatiquement dans le lecteur.

Vous ne devez ni bloquer, ni assister le lecteur pendant qu'il aspire le CD.

- ⇨ Fermez doucement le tableau de commande tout en exerçant une légère pression jusqu'à ce que vous le sentiez s'enclencher.

La lecture du CD s'amorce.

- S'il y a déjà un CD dans le lecteur et que l'unité joue en mode radio ou changeur de CD (AUX).

- ⇨ Tenez la touche **SRC** (10) enfoncée jusqu'à ce que "CD" apparaisse sur l'afficheur.

La lecture reprendra au point où elle a été interrompue.

MODE CD

Choix de pistes

- ⇨ Pressez l'une des touches flèche (7) pour sélectionner la piste suivante ou précédente.

Si vous frappez la touche ▽ ou ◀ (7) une fois, la piste actuelle reprendra depuis le début.

Recherche rapide (audible)

Pour une recherche rapide vers l'avant ou vers l'arrière,

- ⇨ tenez l'une des touches ◀ ▷ (7) enfoncée jusqu'à ce que l'avance ou le retour rapide s'amorce.

Lecture aléatoire (MIX)

- ⇨ Appuyez sur la touche **5 MIX** (9).

"MIX CD" s'affiche brièvement, et le symbole MIX s'allume. La prochaine piste sélectionnée au hasard se fait ensuite entendre.

Arrêter la lecture aléatoire

- ⇨ Pressez à nouveau la touche **5 MIX** (9).

"MIX OFF" s'affiche brièvement, et le symbole MIX disparaît.

Survol de pistes (SCAN)

Il est possible de faire jouer brièvement toutes les pistes d'un CD.

- ⇨ Tenez la touche **MENU** (8) enfoncée plus de deux secondes. La piste suivante jouera alors pour la durée fixée selon "Régler la durée de balayage".

Note:

- Vous pouvez régler la durée de balayage. Pour en savoir davantage, reportez-vous à la section "Régler la durée de balayage" du chapitre "Mode radio".

Interrompre le survol, et poursuivre la lecture

- ⇨ Pour arrêter le balayage, appuyez sur la touche **MENU** (8).

La piste actuelle continuera de jouer.

Répétition de pistes (REPEAT)

- ⇨ Si vous voulez qu'une piste se répète, pressez la touche **4 RPT** (9).

"RPT TRCK" s'affiche brièvement, et le symbole RPT s'allume. La piste se répètera jusqu'à ce que vous désactiviez RPT.

Mettre fin à la répétition

- ⇨ Pour désactiver la fonction répétition, pressez à nouveau la touche **4 RPT** (9).

"RPT OFF" s'affiche brièvement, et le symbole RPT disparaît. La lecture continue ensuite normalement.

Interruption de la lecture (PAUSE)

- ⇨ Appuyez sur la touche **3 II▶** (9).

"PAUSE" s'affiche.

Mettre fin à la pause

- ⇨ Appuyez sur la touche **3 II▶** (9) en mode pause.

La lecture se poursuit.

Modification de l'affichage

Deux options sont offertes:

- Numéro de piste et horloge.
 - Numéro de piste et durée de lecture.
- ⇨ Tenez la touche (6) enfoncée plus de deux secondes jusqu'à ce que l'affichage voulu apparaisse.

Afficher le texte de CD

Certains disques offrent ce qu'on appelle du texte de CD. Le texte de CD peut contenir le nom de l'artiste, de l'album et de la pièce.

Vous pouvez faire défiler le texte de CD à chaque changement de piste. L'affichage standard (décrit dans la section "Modification de l'affichage") revient après un seul affichage du texte de CD.



Activer/désactiver le texte de CD

- ⇒ Appuyez sur la touche **MENU** (8).
- ⇒ Frappez la touche ∇ ou \triangle (7) jusqu'à ce que "CD TEXT" apparaisse sur l'afficheur.
- ⇒ Activez ("TEXT ON") ou désactivez ("TEXT OFF") la fonction texte de CD en pressant la touche \triangleleft ou \triangleright (7).

Quand vous avez fini vos modifications,

- ⇒ frappez la touche **MENU** (8) deux fois.

Éjecter un CD

- ⇒ Appuyez sur la touche  (1).
- Le tableau démontable à bascule s'ouvre.
- ⇒ Pesez sur la touche  (11) située à côté de la fente pour CD.
 - ⇒ Retirez le CD, et fermez le tableau de commande.

Note:

- L'unité rechargera un CD éjecté s'il n'est pas retiré dans un délai de 10 secondes pour le protéger de dommages accidentels.
- Il est également possible d'éjecter un CD quand l'unité est éteinte ou quand le CD ne joue pas.

Mode changeur de CD

Note:

- Pour savoir comment manipuler et insérer les CD et comment utiliser le changeur de CD, consultez le mode d'emploi fourni avec votre changeur de CD.

Passer au mode changeur de CD

- ⇒ Tenez la touche **SRC** (10) enfoncée jusqu'à ce que "CHANGER" apparaisse sur l'afficheur.

Le changeur de CD reprendra la lecture à partir du point où il s'est arrêté.

Choix d'un CD

- ⇒ Pour monter / descendre vers un autre CD, appuyez sur la touche \triangle ou ∇ (7) une ou plusieurs fois.
- ⇒ Une fente pour CD vide sera passée au cours du processus de sélection de CD.

Choix de pistes

- ⇒ Pour monter / descendre vers une autre piste du CD actuel, appuyez sur la touche \triangleright ou \triangleleft (7) une ou plusieurs fois.

Recherche rapide (audible)

Pour une recherche rapide vers l'avant ou vers l'arrière,

- ⇒ tenez l'une des touches \triangleleft \triangleright (7) enfoncée jusqu'à ce que l'avance ou le retour rapide s'amorce.

MODE CHANGEUR DE CD

Modification de l'affichage

5 options sont offertes:

- Numéro de piste et durée de lecture
- Numéro de piste et horloge
- Numéros de CD et de piste
- Numéro de CD et horloge
- Numéro de CD et durée de lecture

⇨ Faites une ou plusieurs pressions de plus de 2 s sur la touche **⏻** (6) jusqu'à ce que l'affichage voulu apparaisse.

Répétition de pistes individuelles ou de CD complets (REPEAT)

⇨ Si vous voulez que la piste actuelle se répète, pressez brièvement la touche **4 RPT** (9).

"RPT TRCK" s'affiche brièvement, et RPT s'allume dans l'afficheur.

⇨ Si vous voulez que le CD actuel se répète, pressez la touche **4 RPT** (9) plus de deux secondes.

"RPT DISC" s'affiche brièvement, et RPT s'allume dans l'afficheur.

Mettre fin à la répétition

⇨ Pour que la piste actuelle ou le présent CD cesse de rejouer, appuyez brièvement sur la touche **4 RPT** (9); "RPT OFF" apparaît momentanément sur l'afficheur, et RPT s'efface.

Lecture aléatoire (MIX)

⇨ Pour lire toutes les pistes du CD actuel au hasard, appuyez brièvement sur la touche **5 MIX** (9).

"MIX CD" s'affiche un instant, et MIX s'allume dans l'afficheur.

⇨ Pour lire les pistes de tous les CD insérés au hasard, pressez la touche **5 MIX** (9) plus de deux secondes.

"MIX ALL" s'affiche un instant, et MIX s'allume dans l'afficheur.

Arrêter la lecture aléatoire

⇨ Pressez brièvement la touche **5 MIX** (9); "MIX OFF" s'affiche momentanément, et MIX s'efface.

Survol de toutes les pistes sur chaque CD (SCAN)

⇨ Pour lire momentanément toutes les pistes de chaque CD inséré en ordre ascendant, pressez la touche **MENU** (8) pendant plus de deux secondes.

"TRK SCAN" s'affiche brièvement, puis le numéro de la piste de CD balayée clignote.

Interrompre le survol

⇨ Pour arrêter le balayage, appuyez brièvement sur la touche **MENU** (8). La piste actuelle continuera de jouer.

Note:

- Vous pouvez régler la durée de balayage. Pour en savoir davantage, reportez-vous à la section "Régler la durée de balayage" du chapitre "Mode radio".

Interruption de la lecture (PAUSE)

⇨ Appuyez sur la touche **3** **⏸** (9). "PAUSE" s'affiche.

Mettre fin à la pause

⇨ Appuyez sur la touche **3** **⏸** (9) en mode pause.

La réécoute est continuée.

CLOCK – Heure

Affichage momentané de l'heure

- ⇨ Pour afficher l'heure, appuyez brièvement sur la touche **⏻** (6).

Réglage de l'heure

- ⇨ Pour ajuster l'heure, appuyez sur la touche **MENU** (8).
- ⇨ Tenez la touche **▽** ou **△** (7) enfoncée jusqu'à ce que "CLOCK SET" apparaisse sur l'afficheur.
- ⇨ Appuyez sur la touche **▷** (7).

L'heure s'affiche. Les minutes clignotent et se prêtent à modification.

- ⇨ Ajustez les minutes avec les touches **△▽** (7).
- ⇨ Une fois les minutes réglées, appuyez sur la touche **◀** (7). Les heures se mettent à clignoter.
- ⇨ Ajustez les heures avec les touches **△▽** (7).

Quand vous avez fini vos modifications,

- ⇨ Frappez la touche **MENU** (8) deux fois.

Sélection du mode 12/24 heures

- ⇨ Appuyez sur la touche **MENU** (8).
- ⇨ Tenez la touche **△** ou **▽** (7) enfoncée jusqu'à ce que "12H MODE" ou "24H MODE" apparaisse sur l'afficheur.
- ⇨ Appuyez sur la touche **◀** ou **▷** (7) pour commuter entre les modes.

Quand vous avez fini vos modifications,

- ⇨ appuyez sur la touche **MENU** (8).

Affichage permanent de l'heure quand l'unité est éteinte et que le contact est mis

Le réglage "CLOCK ON" du menu vous permet d'afficher l'heure quand l'appareil mais pas le contact est en arrêt,

- ⇨ appuyez sur la touche **MENU** (8).
- ⇨ Tenez la touche **▽** ou **△** (7) enfoncée jusqu'à ce que "CLOCK OFF" ou "CLOCK ON" apparaisse sur l'afficheur.
- ⇨ Appuyez sur la touche **◀** ou **▷** (7) pour commuter entre les réglages ON/ OFF.

Quand vous avez fini vos modifications,

- ⇨ appuyez sur la touche **MENU** (8).

Affichage momentané de l'heure quand l'unité est éteinte

Pour afficher brièvement l'heure quand l'appareil est en arrêt,

- ⇨ appuyez sur la touche **⏻** (6).

L'heure s'affiche huit secondes.

SON ET RÉPARTITION DU VOLUME

Son et répartition du volume

Les réglages BASS, TREBLE et X-BASS de chaque source s'ajustent séparément (radio, CD, changeur de CD et AUX). Les réglages de répartition du volume (balance et équilibreur) et le réglage sonore EQ s'appliquent à toutes les sources audio.

Régler les graves

⇨ Appuyez sur la touche **AUDIO** (5).

“BASS” s’affiche.

⇨ Appuyez sur la touche ▽ ou △ (7) pour ajuster les graves.

Quand vous avez fini vos modifications,

⇨ appuyez sur la touche **AUDIO** (5).

Régler les aigus

⇨ Appuyez sur la touche **AUDIO** (5).

“BASS” s’affiche.

⇨ Tenez la touche ▷ (7) enfoncée jusqu’à ce que “TREB” apparaisse sur l’afficheur.

⇨ Appuyez sur la touche ▽ ou △ (7) pour ajuster les aigus.

Quand vous avez fini vos modifications,

⇨ appuyez sur la touche **AUDIO** (5).

Répartir le volume vers la gauche/la droite (balance)

⇨ Pour la répartition gauche-droite du volume (balance), appuyez sur la touche **AUDIO** (5).

“BASS” s’affiche.

⇨ Tenez la touche ▷ (7) enfoncée jusqu’à ce que “BAL” apparaisse sur l’afficheur.

⇨ Appuyez sur la touche ▽ ou △ (7) pour ajuster la balance (droite-gauche).

Quand vous avez fini vos modifications,

⇨ appuyez sur la touche **AUDIO** (5).

Répartir le volume vers l'avant/l'arrière (équilibreur)

⇨ Pour la répartition avant-arrière du volume (équilibreur), appuyez sur la touche **AUDIO** (5).

“BASS” s’affiche.

⇨ Tenez la touche ▷ (7) enfoncée jusqu’à ce que “FADER” apparaisse sur l’afficheur.

⇨ Appuyez sur la touche ▽ ou △ (7) pour ajuster l’équilibreur (avant/arrière).

Quand vous avez fini vos modifications,

⇨ appuyez sur la touche **AUDIO** (5).

Égaliseur et X-BASS

X-BASS

X-Bass désigne l'amplification des graves à faible volume.

Note:

- La fonction X-BASS de chaque source audio s'ajuste séparément (radio, CD, changeur de CD et AUX).
- ⇒ Pour configurer X-BASS, appuyez sur la touche **AUDIO** (5).
- “BASS” s'affiche.
- ⇒ Frappez la touche ▷ (7) jusqu'à ce que “XBASS ON” ou “XBASS OFF” apparaisse sur l'afficheur.
- ⇒ Appuyez sur la touche ▽ ou △ (7) pour choisir entre “XBASS ON” et “XBASS OFF”.
- ⇒ Pressez la touche **AUDIO** (5) une fois le réglage effectué.

Choisir un effet sonore prééglé

Vous pouvez adopter un effet sonore prééglé pour les styles musicaux suivants :

- ROCK
- POP
- CLASSIQUE

Les réglages convenant à ces styles musicaux ont déjà été programmés.

Pour activer l'un des réglages sonores préétablis,

- ⇒ appuyez sur la touche **AUDIO** (5).

“BASS” s'affiche.

- ⇒ Frappez la touche ▷ (7) jusqu'à ce que l'une des options d'effet sonore s'affiche.

- ⇒ Appuyez sur la touche ▽ ou △ (7) pour choisir entre les présélections.

Pour désactiver le réglage sonore préétabli,

- ⇒ choisissez “EQ OFF” parmi les options offertes.
- ⇒ Pressez la touche **AUDIO** (5) une fois le réglage effectué.

Note:

- L'effet sonore prééglé choisi s'applique à toutes les sources audio.

Configurer l'affichage de niveau sonore

L'affichage de niveau sonore fournit momentanément une représentation symbolique du volume et des réglages audio pendant que vous les ajustez.

Quand vous n'effectuez aucun réglage, l'affichage de niveau sonore indique le niveau de la musique de l'autoradio. Vous pouvez aussi désactiver l'affichage de niveau sonore.

Allumer/éteindre l'affichage de niveau sonore

⇨ Appuyez sur la touche **MENU** ⑧.

“MENU” s'affiche.

⇨ Frappez la touche ▽ ou △ ⑦ jusqu'à ce que “PEAK LVL” apparaisse sur l'afficheur.

⇨ Appuyez sur la touche ◀ ou ▶ ⑦ pour choisir entre “PEAK ON” et “PEAK OFF”.

Quand vous avez fini vos modifications,

⇨ frappez la touche **MENU** ⑧ deux fois.

Sources audio externes

Au lieu de raccorder un changeur de CD, vous pouvez brancher une autre source audio munie d'une sortie de ligne, par exemple un lecteur CD portable, un lecteur MiniDisc ou un lecteur MP3.

L'entrée AUX doit être activée dans le menu.

Pour connecter une source audio externe, vous aurez besoin d'un câble adaptateur (réf. BP 7 607 897 093), que vous pouvez acheter auprès de votre revendeur Blaupunkt autorisé.

Allumer/éteindre l'entrée AUX

⇨ Appuyez sur la touche **MENU** ⑧.

“MENU” s'affiche.

⇨ Tenez la touche ▽ ou △ ⑦ enfoncée jusqu'à ce que “AUX OFF” ou “AUX ON” apparaisse sur l'afficheur.

⇨ Appuyez sur la touche ◀ ou ▶ ⑦ pour allumer/éteindre AUX.

Quand vous avez fini vos modifications,

⇨ appuyez sur la touche **MENU** ⑧.

Note:

- Si l'entrée AUX est activée, on peut la sélectionner en pressant la touche **SRC** ⑩; elle est indiquée par “AUX INPUT” sur l'afficheur.

CARACTÉRISTIQUES TECHNIQUES

Amplificateur

Puissance de sortie: 4 × 18W RMS @ 10% THD

Tuner

Plages de fréquences (USA):

FM: 87,5 – 107,9 MHz (palier de 200 kHz)

AM: 530 – 1710 kHz (palier de 10 kHz)

Plages de fréquences (Europe):

FM: 87,5 – 108 MHz (palier automatique de 100 kHz/manuel de 50 kHz)

AM: 531 – 1602 kHz (palier de 9 kHz)

Plages de fréquences (Thaïlande):

FM: 87,5 – 108 MHz (palier automatique de 50 kHz / palier manuel de 25 kHz)

AM: 531 – 1602 kHz (palier de 9 kHz)

Plages de fréquences (Amérique du Sud) :

FM: 87,5 – 107,9 MHz (palier automatique de 100 kHz / palier manuel de 50 kHz)

AM: 530 – 1710 kHz (palier de 10 kHz)

Sensibilité mono FM:

17 dbf

Bande passante FM:

35 - 16.000 Hz

CD

Bande passante:

20 - 20.000 Hz

Sortie préampli



4 canaux : 2 V

Sensibilité d'entrée

Entrée AUX: 2 V / 6 kΩ

Sous réserve de modifications!

ELEMENTOS DE MANDO

- ①  botón para abrir y soltar el panel de control.
- ② Botón para encender y apagar el equipo para dejarlo en silencio.
- ③ Regulador del volumen.
- ④ Pulsación breve: Botón **BND**, para seleccionar el banco de memoria FM y la banda AM, selección de fuente a modo de radio.
Pulsación larga: **TS**, para activar la función Travelstore.
- ⑤ Botón **AUDIO**, para ajustar los graves, agudos, el balance y el fundido, X-Bass, el ecualizador de sonidos predefinidos.
- ⑥ Pulsación breve: botón , para visualizar la hora.
Pulsación larga: para cambiar la prioridad de la pantalla.
- ⑦ Bloque de teclas con flechas.
- ⑧ Pulsación breve: botón **MENU**, para abrir el menú de ajustes básicos.
Pulsación larga: **SCAN**, para iniciar la función de exploración.
- ⑨ Teclas **1 - 6**
- ⑩ Botón **SRC**, para seleccionar las fuentes de CD, radio y cargador de CD (AUX).
- ⑪ Botón **Eject**  (sólo visible tras abatir el panel de control).

Seguridad durante la conducción ..	42	Cambio a modo de cargador de CD	51
Instalación	42	Cambio a modo de cargador de CD ..	51
Accesorios	42	Selección de un CD	51
Información telefónica internacional ..	42	Selección de las pistas	51
Panel de control desmontable	43	Búsqueda rápida (audible)	51
Protección antirrobo	43	Cambio del visor	52
Separación del panel de control	43	Repetición de pistas individuales o directorios completos (REPEAT)	52
Colocación del panel de control	43	Reproducción aleatoria (MIX)	52
Programador de apagado	44	Exploración de todas las pistas de todos los discos (SCAN)	52
Encendido/apagado	44	Pausa en la reproducción (PAUSE) .	52
Ajuste del volumen	45	RELOJ - Hora	53
Ajuste del volumen power-on	45	Breve visualización de la hora	53
Reducción instantánea del volumen (silencio)	46	Ajuste de la hora	53
Silencio durante las llamadas telefónicas	46	Selección de modo de reloj 12/24 horas	53
Pitido de confirmación	46	Visualización continua de la hora con el aparato apagado y el encendido en ON	53
Modo de radio	47	Breve visualización de la hora con el aparato apagado	53
Activación del modo de radio	47	Ajustes de distribución de sonido y de volumen	54
Ajuste del sintonizador	47	Ajuste de graves	54
Selección de la frecuencia/memoria	47	Ajuste de agudos	54
Sintonizar emisoras	47	Ajuste de la distribución de volumen a derecha/izquierda (balance)	54
Memorización de las emisoras	48	Ajuste de la distribución de volumen delante/detrás (fader)	54
Memorización automática (Travelstore)	48	Ecuador y X-BASS	55
Escuchar emisoras presintonizadas ..	48	X-BASS	55
Exploración de emisoras con posibilidad de recepción (SCAN) ..	48	Selección de efecto de sonido preseleccionado	55
Ajustes del visor	49	Ajustes del visor de nivel	56
Modo CD	49	Fuentes externas de audio	56
Cambio a Modo CD	49	Encendido/apagado de la entrada AUX	56
Selección de las pistas	50	Datos técnicos	57
Búsqueda rápida (audible)	50		
Reproducción aleatoria (MIX)	50		
Exploración de las pistas (SCAN) ..	50		
Repetición de pistas (REPEAT)	50		
Pausa en la reproducción (PAUSE) ..	50		
Cambio del visor	50		
Visualización de CD text	51		
Expulsión de un CD	51		

INDICACIONES Y ACCESORIOS

Muchas gracias por haberse decidido por un producto de la marca Blaupunkt. Esperamos que disfrute de su nuevo equipo.

Antes de usarlo, lea detenidamente el manual de instrucciones. Los redactores de Blaupunkt han puesto todo su empeño en crear un manual de instrucciones claro y comprensible. No obstante, si tiene alguna duda, póngase en contacto con su proveedor o llame a la línea de atención al cliente de su país. El número de teléfono lo encontrará al final de este manual.

Seguridad durante la conducción

 ¡La seguridad vial tiene prioridad absoluta! Maneje su equipo de radio únicamente si la situación del tráfico lo permite. Familiarícese con él y con la forma de utilización antes de comenzar el viaje.

Asegúrese de poder escuchar la señales de alarma de la policía, de los bomberos o de los equipos de emergencias. Por ello, escuche su programa a un volumen moderado cuando esté circulando.

Instalación

Si Vd. mismo desea realizar la instalación de su radio, lea las instrucciones de instalación y conexión que se encuentran al final de este manual.

Accesorios

Utilice únicamente accesorios autorizados por Blaupunkt.

Controles en el volante

El RC-12H se incluye en el modelo

Venice Beach CD34. Puede acceder a las funciones más importantes de su radio desde el volante a través del RC08 o RC10 opcionales.

Amplificador

Se pueden utilizar todos los amplificadores Blaupunkt y Velocity.

Cargador de CD

Se pueden conectar los siguientes cargadores de CD Blaupunkt: CDC A 08, IDC A 09 y CDC A03.

Compact Drive MP3

Como alternativa al cargador de CD, puede conectar un Compact Drive MP3 para escuchar música en formato MP3. Si conecta un Compact Drive MP3, en primer lugar deberá utilizar un ordenador para guardar las pistas de música en MP3 en el disco duro Microdrive™ en el interior del Compact Drive MP3. Entonces, cuando se conecte el Compact Drive MP3 a la radio del vehículo, podrá escuchar la música como las pistas de un CD normal. El Compact Drive MP3 se utiliza del mismo modo que un cargador de CD. La mayor parte de las funciones del cargador de CD también pueden utilizarse con el Compact Drive MP3.

Información telefónica internacional

Si desea realizar alguna consulta en relación con su aparato de radio o si necesita información adicional, no dude en llamarnos.

Los números de información están impresos en la última página de estas instrucciones.

Panel de control desmontable

Protección antirrobo

Para proteger su equipo contra el robo, se ha equipado con un panel de control desmontable. Sin este panel de control, el aparato de radio no tiene ningún valor para los ladrones.

Proteja su equipo contra los robos llevándose el panel de control con usted cuando abandone el vehículo. No deje el panel de control en el vehículo, aunque lo oculte.

El panel de control es de fácil utilización.

Nota:

- No deje caer el panel de control.
- No deje el panel de control expuesto a la luz solar directa u otras fuentes de calor.
- Evite el contacto directo de la piel con los contactos del panel de control. Si es necesario, limpie los contactos con un paño sin pelusa y alcohol.

Separación del panel de control

- ⇨ Pulse el botón  ①.

Se abre el mecanismo de bloque del panel de control.

- ⇨ Separe el panel de control sin inclinarlo, sujetando su lado derecho.

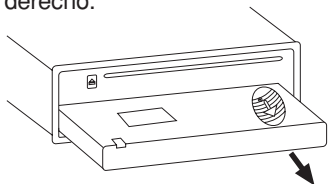

Nota:

- El equipo sólo puede apagarse tras unos segundos, dependiendo del ajuste "OFF TIMER" en el MENÚ, según se describe más adelante.
- Se guardan todos los ajustes actuales de la radio.
- El CD ya introducido en el equipo permanece en el interior.

Colocación del panel de control

Existen diferentes formas de colocar el panel de control, pero se recomienda el método siguiente:

- ⇨ Sujete el panel de control perpendicular a la unidad.
- ⇨ Deslice el panel de control en las guías de la unidad, situadas los lados inferiores derecho e izquierdo, hasta que encaje en su posición.
- ⇨ Tire suavemente del panel de control hacia arriba hasta que encaje en su posición.

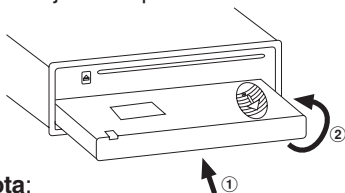

Nota:

- Al colocar el panel de control, asegúrese de no presionar sobre el visor.

Si el equipo estaba todavía encendido cuando retiró el panel de control por última vez, se encenderá automáticamente con los últimos ajustes activados, es decir, radio, CD o cargador de CD (AUX), cuando vuelva a colocar el panel de control.

Programador de apagado

Una vez abierto el panel de control, la unidad se apagará tras un tiempo predefinido entre 0 a 30 segundos.

- ⇒ Pulse el botón **MENU** (8).
- ⇒ Pulse el botón ▽ (7) dos veces para visualizar "OFF TIMER".
- ⇒ Seleccione el tiempo utilizando los botones ◀ o ▶ (7).

Cuando haya terminado de realizar los cambios,

- ⇒ pulse el botón **MENU** (8) dos veces.

Nota:

- Si se pone OFF TIMER en 0 segundos, la unidad se apaga automáticamente tras abrirse el panel de control.

Encendido/apagado

Existen varios modos de encender/apagar el equipo:

Encendido/apagado con el encendido del vehículo

Si el equipo está conectado correctamente al encendido del vehículo y no se ha apagado utilizando el botón ON/OFF (2), se encenderá/apagará de forma simultánea con el encendido del vehículo.

Encendido/apagado utilizando el panel de control desmontable

- ⇒ Retire el panel de control.

La unidad se apaga.

- ⇒ Coloque de nuevo el panel de control.

La unidad se enciende. Se reactivan los últimos ajustes (radio, CD, cargador de CD o AUX).

Encendido/apagado utilizando el botón (2)

- ⇒ Para encender pulse el botón (2).
- ⇒ Para apagar el equipo, pulse el botón (2) durante más de dos segundo.

La unidad se apaga.

Nota:

- Si enciende la unidad con el encendido del vehículo en OFF, este equipo se apagará automáticamente después de una hora, para evitar que se agote la batería del vehículo.

Encendido al introducir un CD

Si el equipo está apagado y no hay un CD introducido en la unidad,

⇒ pulse el botón  ①.

Se abre el panel.

⇒ Introduzca con suavidad el CD con el lado impreso hacia arriba hasta que sienta alguna resistencia.

El CD se introducirá automáticamente en la unidad.

No presione ni ayude mientras se está introduciendo el CD.

⇒ Cierre suavemente el panel de control mientras ejerce una ligera presión hasta que note un clic.

La unidad se enciende. Comienza la reproducción del CD.

Ajuste del volumen

El volumen se puede ajustar en pasos de 0 (mute) a 66 (máximo).



⇒ Para aumentar el volumen, gire el control del volumen ③ hacia la derecha.



⇒ Para bajar el volumen, gire el control del volumen ③ hacia la izquierda.

Ajuste del volumen power-on

Puede ajustar el volumen power-on por defecto en la unidad.

⇒ Pulse el botón **MENU** ⑧.

⇒ Mantenga pulsado el botón  o  ⑦ hasta que se muestre "ON VOLUME" en el visor.

⇒ Ajuste el volumen power-on utilizando los botones  y  ⑦.

Para ayudarle a realizar el ajuste con mayor facilidad, el volumen subirá / bajará según usted realice los cambios.

Si selecciona "LAST VOL", se reactivará el volumen utilizado antes de apagar el equipo por última vez.

Nota:

- Para proteger sus oídos, el volumen power-on máximo bajo el ajuste "LAST VOL" es "38". Si el volumen era más alto antes de apagar el equipo y se ha seleccionado "LAST VOL", el volumen se ajustará en "38" la próxima vez que encienda el equipo.

Cuando haya terminado de realizar los cambios,

⇒ pulse el botón **MENU** ⑧ dos veces.

AJUSTE DEL VOLUMEN

Reducción instantánea del volumen (silencio)

Esta función le permite reducir de forma instantánea (silencio) el volumen a un nivel preseleccionado por usted.

⇒ Pulse brevemente el botón (2).

Se muestra "MUTE" en el visor.

Ajuste del nivel de silencio

Puede ajustar el volumen de silencio de la unidad.

⇒ Pulse el botón **MENU** (8).

⇒ Mantenga pulsado el botón ▽ o △ (7) hasta que se muestre "MUTE LVL" en el visor.

⇒ Seleccione el nivel de silencio utilizando los botones < y > (7).

Cuando haya terminado de realizar los cambios,

⇒ pulse el botón **MENU** (8) dos veces.

Silencio durante las llamadas telefónicas

Si su equipo está conectado a un teléfono móvil, quedará en silencio cuando conteste al teléfono. Se muestra "PHONE" en el visor.

Es necesario que el teléfono móvil esté conectado al equipo de audio, según se describe en las instrucciones de instalación.

El volumen se reducirá al nivel de silencio configurado.

Pitido de confirmación

Para algunas funciones, podrá oír un pitido de confirmación si mantiene pulsado un botón durante más de dos segundos. Por ejemplo, tras memorizar una emisora de radio, oirá un pitido de confirmación. Este sonido puede activarse o desactivarse.

⇒ Pulse el botón **MENU** (8).

⇒ Mantenga pulsado el botón △ o ▽ (7) hasta que se muestre "BEEP" en el visor.

⇒ Utilice los botones < y > (7) para cambiar entre las dos opciones.

"OFF" significa apagado, "ON" significa que el pitido está activado.

⇒ Pulse el botón **MENU** (8).

Modo de radio

Activación del modo de radio

Si está escuchando un CD, o está en el modo de cargador de CD o AUX,

⇒ pulse el botón **BND-TS** ④

o

⇒ mantenga pulsado el botón **SRC**

⑩ hasta que se muestre "FM" o "AM" ("MW") en el visor.

Ajuste del sintonizador

Para garantizar un perfecto funcionamiento de la radio, el equipo debe estar sintonizado para la región en la que se encuentre. Puede elegir entre Europa (EUROPE), Estados Unidos (USA), Tailandia (THAI) y Sudamérica (S-AMERICA). El sintonizador se entrega de fábrica configurado para la región en la que se ha vendido. Si encuentra algún problema con la recepción de radio, compruebe este ajuste.

Estas instrucciones hacen referencia al ajuste "USA".

⇒ Pulse el botón **MENU** ⑧.

⇒ Pulse el botón ∇ ⑦ repetidamente hasta que se muestre "TUNER" en el visor.

⇒ Mantenga pulsado el botón \triangleleft o \triangleright ⑦ hasta que aparezca la región deseada en el visor.

Cuando haya terminado de realizar los cambios,

⇒ pulse el botón **MENU** ⑧ dos veces.

Selección de la frecuencia/ memoria

Este equipo puede recibir programas emitidos en FM y AM. Hay tres niveles de memoria preseleccionados para FM y uno para AM. Se pueden memorizar seis emisoras en cada nivel de memoria.

Selección del nivel de memoria FM o de la frecuencia AM respectivamente

⇒ Mantenga pulsado el botón **BND-TS** ④ para cambiar entre los niveles de memoria de FM (FM1, FM2 y FMT) y la frecuencia AM, respectivamente.

Sintonizar emisoras

Existen varias posibilidades de sintonizar emisoras.

Sintonización automática

⇒ Pulse el botón ∇ o \triangle ⑦.

La radio sintoniza la primera emisora que tenga suficiente intensidad.

Ajuste de la sensibilidad para la sintonización de búsqueda de emisoras

Puede configurar la radio de modo que sólo sintonice emisoras con una recepción potente o también para sintonizar aquellas con una señal de recepción débil.

⇒ Pulse el botón **MENU** ⑧.

⇒ Mantenga pulsado el botón ∇ o \triangle ⑦ hasta que se muestre "SENS HI" o "SENS LO" en el visor.

MODO DE RADIO

“SENS HI” significa que el sintonizador tiene una alta sensibilidad. “SENS LO” significa que el ajuste de sensibilidad es el más bajo.

⇒ Seleccione la sensibilidad deseada utilizando los botones < o > (7).

Cuando haya terminado de realizar los cambios,

⇒ pulse el botón **MENU** (8).

Sintonización manual de las emisoras

También se pueden sintonizar las emisoras manualmente.

⇒ Pulse el botón < o > (10).

Nota:

- Se pueden seleccionar por separado diferentes sensibilidades de exploración para FM y AM, respectivamente.

Memorización de las emisoras

Memorización manual de las estaciones

⇒ Seleccione el nivel de memoria deseado (FM1, FM2 o FMT) o la frecuencia AM.

⇒ Sintonice la emisora.

⇒ Pulse uno de los botones de emisora **1 - 6** (9) durante más de 2 segundos para memorizar la emisora en ese botón.

Memorización automática (Travelstore)

Puede memorizar automáticamente las seis emisoras con la señal de recepción más potente en la región. Las emisoras se memorizan en la memoria FMT o AM dependiendo de la frecuencia seleccionada.

Nota:

- Las emisoras que ya estén memorizadas en ese nivel se borran.

⇒ Mantenga pulsado el botón **BND-TS** (4) hasta que comience la búsqueda.

Comienza el procedimiento de memorización de emisoras. Se muestra “FM TSTORE” o “AM TSTORE” en el visor. Una vez completado el proceso, se escuchará la emisora que se haya memorizado en la ubicación **1** de nivel de memoria respectivo.

Escuchar emisoras presintonizadas

⇒ Seleccione el nivel de memoria en el que se ha memorizado la emisora.

⇒ Pulse el botón de emisora preseleccionada **1 - 6** (9) de la emisora que desee escuchar.

Exploración de emisoras con posibilidad de recepción (SCAN)

Puede escuchar brevemente todas las emisoras con señal de recepción activando la función de exploración. Puede ajustar el tiempo de exploración entre 5 y 30 segundos en el menú.

Inició de SCAN (exploración)

⇒ Mantenga pulsado el botón **MENU** (8) hasta que comience el proceso de exploración.

Se mostrará brevemente “SCAN” en el visor seguido por la frecuencia actual (parpadeando).

Parada de SCAN (exploración) y continuar escuchando una emisora

⇒ Pulse el botón **MENU** (8).

Se detiene la exploración y sigue activa la última emisora sintonizada.

Ajuste del tiempo de exploración

⇒ Pulse el botón **MENU** (8).

⇒ Mantenga pulsado el botón ∇ o \triangle (7) hasta que se muestre "SCAN TIME" en el visor.

⇒ Seleccione el tiempo de exploración deseado utilizando los botones \triangleleft o \triangleright (7).

Cuando haya terminado de realizar los cambios,

⇒ pulse el botón **MENU** (8) dos veces.

Nota:

- El tiempo de exploración seleccionada también se aplica al modo de CD y al de cargador de CD.

Ajustes del visor

En el modo de radio, tiene la opción de visualizar de forma continuada la hora o la frecuencia.

⇒ Mantenga pulsado el botón ⌚ (6) hasta que se muestre la visualización deseada.

Modo CD

Puede utilizar este equipo para reproducir CDs de audio estándar CD, CD-R y CD-RW con un diámetro de 5 ó 3 pulgadas.

⚠ ¡Riesgo de daños en la unidad de CD! Los CDs con formas no son adecuados para su reproducción en este aparato.

No nos hacemos responsables de ningún daño en la unidad de CD que pueda producirse como resultado de la utilización de discos no adecuados.

Cambio a Modo CD

- Si no hay ningún CD introducido en la unidad y está sonando la radio o el modo de cargador de CD (AUX),

⇒ pulse el botón ▶ (1).

Se abre el panel.

⇒ Introduzca con suavidad el CD con el lado impreso hacia arriba hasta que sienta alguna resistencia.

El CD se introduce automáticamente.

No presione el disco cuando se introduce en la unidad de CD.

⇒ Cierre suavemente el panel de control con una breve presión hasta sentir un clic.

Comienza la reproducción del CD.

- Si ya se ha introducido un CD y la unidad está funcionando en modo de radio o cargador de CDs (AUX).
- ⇒ Mantenga pulsado el botón **SRC** (10) hasta que se muestre "CD" en el visor.

La reproducción comienza en el punto en el que se ha interrumpido por última vez.

MODO CD

Selección de las pistas

- ⇒ Pulse uno de los botones con flechas (7) para seleccionar la pista anterior o la siguiente.

Si pulsa el botón ▽ o ◀ (7) una vez, se reproducirá de nuevo la pista actual desde el inicio.

Búsqueda rápida (audible)

Para realizar una búsqueda rápida hacia delante o hacia atrás,

- ⇒ mantenga uno de los botones ◀ ▷ (7) pulsado hasta que se inicie el avance / retroceso rápido.

Reproducción aleatoria (MIX)

- ⇒ Pulse el botón **5 MIX** (9).

Se mostrará "MIX CD" brevemente en el visor y se iluminará el símbolo MIX. Se reproducirá entonces la siguiente pista seleccionada al azar.

Parada de MIX

- ⇒ Pulse el botón **5 MIX** (9) de nuevo.

Se mostrará "MIX OFF" brevemente en el visor y se apagará el símbolo MIX.

Exploración de las pistas (SCAN)

Puede reproducir brevemente todas las pistas de un CD.

- ⇒ Pulse el botón **MENU** (8) durante más de dos segundos. Se reproducirá la pista siguiente durante el tiempo de exploración que se haya seleccionado en "Ajuste del tiempo de exploración".

Nota:

- Se puede seleccionar el tiempo de exploración. Para más detalles, lea la sección titulada "Ajuste del tiempo de exploración" en el capítulo "Modo de radio".

Parada de SCAN y continuación de la reproducción

- ⇒ Para detener la exploración pulse el botón **MENU** (8).

Se continuará reproduciendo la pista actual.

Repetición de pistas (REPEAT)

- ⇒ Si desea repetir una pista, pulse el botón **4 RPT** (9).

Se mostrará "RPT TRCK" brevemente en el visor y se iluminará el símbolo RPT. La pista se repite hasta que se desactiva RPT.

Cancelación de repetición

- ⇒ Si desea detener la función de repetición, pulse el botón **4 RPT** (9) de nuevo.

Se mostrará "RPT OFF" brevemente en el visor y se apagará el símbolo RPT. Se continúa la reproducción normal.

Pausa en la reproducción (PAUSE)

- ⇒ Pulse el botón **3 II▶** (9).

Se muestra "PAUSE" en el visor.

Cancelación de la pausa

- ⇒ Pulse el botón **3 II▶** (9) en el modo de pausa.

Se continúa la reproducción.

Cambio del visor

Se dispone de dos opciones:

- Número de pista y reloj.
 - Número de pista y tiempo de reproducción.
- ⇒ Pulse el botón (6) durante más de dos segundos hasta que se muestre la pantalla deseada.

Visualización de CD text

Algunos CD tiene la función denominada CD text. El CD text puede incluir el nombre del artista, el álbum y el nombre de la pista.

Puede visualizar el CD text como texto en desplazamiento cada vez que se cambia de pista. Tras su visualización, se mostrará la pantalla estándar (según se muestra en “Cambio de pantalla”).



Activación/desactivación de CD text

- ⇒ Pulse el botón **MENU** (8).
- ⇒ Pulse el botón ∇ o \triangle (7) repetidamente hasta que se muestre “CD TEXT” en el visor.
- ⇒ Active (“TEXT ON”) o desactive (“TEXT OFF”) la función CD text pulsando el botón \triangleright o \triangleleft (7).

Cuando haya terminado de realizar los cambios,

- ⇒ pulse el botón **MENU** (8) dos veces.

Expulsión de un CD

- ⇒ Pulse el botón  (1).
- Se abre el panel.
- ⇒ Pulse el botón  (11) situado junto a la ranura de inserción de CD.
 - ⇒ Retire el CD y cierre el panel de control.

Nota:

- Una CD expulsado se vuelve a cargar en la unidad si no se retira en un tiempo de 10 segundos, para protegerlo de daños accidentales.
- También puede expulsar un CD con el equipo apagado, o cuando no se esté reproduciendo un CD.

Cambio a modo de cargador de CD

Nota:

- La información para el manejo de CDs, introducción de CDs y funcionamiento del cargador de CDs se puede encontrar en las instrucciones de utilización que se incluyen con el cargador de CDs.

Cambio a modo de cargador de CD

- ⇒ Mantenga pulsado el botón **SRC** (10) hasta que se muestre “CHANGER” en el visor.

El cargador de CD reiniciará la reproducción donde se ha detenido la última vez.

Selección de un CD

- ⇒ Pasar subir/bajar de un CD a otro, pulse el botón \triangle o ∇ (7) una o varias veces.
- ⇒ En el proceso de selección, se saltarán las ranuras vacías en el cargador de CD.

Selección de las pistas

- ⇒ Para subir/bajar de una pista a otra en el CD actual, pulse el botón \triangleright o \triangleleft (7) una vez o varias veces.

Búsqueda rápida (audible)

Para la búsqueda rápida adelante o atrás,

- ⇒ mantenga pulsado uno de los botones \triangleleft \triangleright (7) hasta que comience al búsqueda rápida adelante/atrás.

CAMBIO A MODO DE CARGADOR DE CD

Cambio del visor

Se dispone de 5 opciones:

- Número de pista y tiempo de reproducción
 - Número de pista y reloj
 - Número de CD y número de pista
 - Número de CD y reloj
 - Número de CD y tiempo de reproducción
- ⇒ Pulse el botón **⏮** (6) una o varias veces más de dos segundos hasta que aparezca la visualización deseada.

Repetición de pistas individuales o directorios completos (REPEAT)

- ⇒ Si desea repetir la pista actual, pulse brevemente el botón **4 RPT** (9).

Se mostrará "RPT TRCK" brevemente en el visor y se iluminará el símbolo RPT.

- ⇒ Si desea repetir el CD actual, pulse el botón **4 RPT** (9) más de dos segundos.

Se mostrará "RPT DISC" brevemente en el visor y se iluminará el símbolo RPT.

Cancelación de repetición

- ⇒ Si desea detener la función de repetición para la pista o CD actuales, pulse el botón **4 RPT** (9) brevemente y se mostrará "RPT OFF" en el visor, desapareciendo RPT.

Reproducción aleatoria (MIX)

- ⇒ Para reproducir todas las pistas del CD actual en orden aleatorio, pulse brevemente el botón **5 MIX** (9).

Se mostrará "MIX CD" brevemente en el visor y se iluminará el símbolo MIX.

- ⇒ Para reproducir las pistas de todos los CDs introducidos en orden

aleatorio, pulse el botón **5 MIX** (9) más de dos segundos.

Se mostrará "MIX ALL" brevemente en el visor y se iluminará el símbolo MIX.

Parada de MIX

- ⇒ Pulse el botón **5 MIX** (9) brevemente y se mostrará "MIX OFF" brevemente en el visor y desaparecerá MIX.

Exploración de todas las pistas de todos los discos (SCAN)

- ⇒ Para reproducir brevemente todas las pistas de todos los CDs introducidos en orden ascendente, pulse el botón **MENU** (8) durante más de dos segundos.

Aparecerá "TRK SCAN" brevemente y parpadeará el número de pista del CD que se está explorando.

Detención de SCAN

- ⇒ Para detener la exploración pulse el botón **MENU** (8).

Se continuará reproduciendo la pista actual.

Nota:

- Se puede seleccionar el tiempo de exploración. Para más detalles, lea la sección titulada "Ajuste del tiempo de exploración" en el capítulo "Modo de radio".

Pausa en la reproducción (PAUSE)

- ⇒ Pulse el botón **3 II** (9).

Se muestra "PAUSE" en el visor.

Cancelación de la pausa



- ⇒ Pulse el botón **3 II** (9) en el modo de pausa.

Se continúa la reproducción.





RELOJ - Hora**Breve visualización de la hora**

- ⇨ Para visualizar la hora, pulse brevemente el botón  (6).

Ajuste de la hora

- ⇨ Para visualizar la hora, pulse el botón **MENU** (8).
- ⇨ Mantenga pulsado el botón  o  (7) hasta que se muestre "CLOCK SET" en el visor.
- ⇨ Pulse el botón  (7).





Se muestra la hora en el visor. Pueden ajustarse los minutos, que ahora parpadean.

- ⇨ Ajuste los minutos utilizando los botones   (7).
- ⇨ Una vez realizado el ajuste de los minutos, pulse el botón  (7). Comienza a parpadear las horas.
- ⇨ Ajuste las horas utilizando los botones   (7).

Cuando haya terminado de realizar los cambios,

- ⇨ pulse el botón **MENU** (8) dos veces.

Selección de modo de reloj 12/24 horas

- ⇨ Pulse el botón **MENU** (8).
- ⇨ Mantenga pulsado el botón  o  (7) hasta que se muestre en el visor "12H MODE" o "24H MODE".
- ⇨ Pulse el botón  o  (7) para



cambiar entre los modos.

Cuando haya terminado de realizar los cambios,

- ⇨ pulse el botón **MENU** (8).

Visualización continua de la hora con el aparato apagado y el encendido en ON

El ajuste "CLOCK ON" del menú le permite visualizar la hora cuando el equipo está apagado y el encendido del vehículo en ON,

- ⇨ pulse el botón **MENU** (8).
- ⇨ Mantenga pulsado el botón  o  (7) hasta que se muestre "CLOCK OFF" o "CLOCK ON" en el visor.

- ⇨ Pulse el botón  o  (7) para cambiar entre ON/OFF.

Cuando haya terminado de realizar los cambios,

- ⇨ pulse el botón **MENU** (8).

Breve visualización de la hora con el aparato apagado

Para visualizar la hora con el aparato apagado,

- ⇨ pulse el botón  (6).

Se visualiza la hora durante ocho segundos.

AJUSTES DE DISTRIBUCIÓN DE SONIDO Y VOLUMEN

Ajustes de distribución de sonido y volumen

Puede regular los ajustes de graves, agudos y X-Bass para cada fuente por separado (radio, CD, cargador de CD y AUX). Los ajustes de distribución de volumen (balance y fader) y del ecualizador de sonido se aplican a todas las fuentes de audio.

Ajuste de graves

⇒ Pulse el botón **AUDIO** (5).

Se muestra "BASS" en el visor.

⇒ Pulse el botón ∇ o \triangle (7) para ajustar los graves.

Cuando haya terminado de realizar los cambios,

⇒ pulse el botón **AUDIO** (5).

Ajuste de agudos

⇒ Pulse el botón **AUDIO** (5).

Se muestra "TREB" en el visor.

⇒ Mantenga pulsado el botón \triangleright (7) hasta que se muestre "TREB" en el visor.

⇒ Pulse el botón ∇ o \triangle (7) para ajustar los agudos.

Cuando haya terminado de realizar los cambios,

⇒ pulse el botón **AUDIO** (5).

Ajuste de la distribución de volumen a derecha/izquierda (balance)

⇒ Para ajustar el volumen al lado derecho/izquierdo (balance), pulse el botón **AUDIO** (5).

Se muestra "BASS" en el visor.

⇒ Mantenga pulsado el botón \triangleright (7) hasta que se muestre "BAL" en el visor.

⇒ Pulse el botón ∇ o \triangle (7) para ajustar el balance (derecha/izquierda).

Cuando haya terminado de realizar los cambios,

⇒ pulse el botón **AUDIO** (5).

Ajuste de la distribución de volumen delante/detrás (fader)

⇒ Para ajustar el volumen delante/detrás (fader), pulse el botón **AUDIO** (5).

Se muestra "BASS" en el visor.

⇒ Mantenga pulsado el botón \triangleright (7) hasta que se muestre "FADER" en el visor.

⇒ Pulse el botón ∇ o \triangle (7) para realizar el ajuste delante/detrás.

Cuando haya terminado de realizar los cambios,

⇒ pulse el botón **AUDIO** (5).

Ecualizador y X-BASS

X-BASS

X-Bass significa incremento de los graves con volúmenes bajos.

Nota:

- X-BASS se puede ajustar por separado para cada fuente de audio (radio, CD, cargador de CD y AUX).
 - ⇒ Para el ajuste de X-BASS, pulse el botón **AUDIO** ⑤.
- Se muestra "BASS" en el visor.
- ⇒ Pulse el botón ▷ ⑦ repetidamente hasta que se muestre "XBASS ON" o "XBASS OFF" en el visor.
 - ⇒ Pulse el botón ▽ o △ ⑦ para elegir entre "XBASS ON" y "XBASS OFF".
 - ⇒ Pulse el botón **AUDIO** ⑤ cuando haya completado el ajuste.

Selección de efecto de sonido preseleccionado

Puede seleccionar un efecto de sonido para los siguientes estilos de música:

- ROCK
- POP
- CLASICA

Los ajuste para estos estilos de música han sido programados.

Para seleccionar uno de ellos,

- ⇒ pulse el botón **AUDIO** ⑤.

Se muestra "BASS" en el visor.

- ⇒ Pulse el botón ▷ ⑦ repetidamente hasta que aparezca una de las opciones de efectos de sonido en el visor.
 - ⇒ Pulse el botón ▽ o △ ⑦ para cambiar entre los efectos.
- Si desea desactivar esta función,
- ⇒ elija "EQ OFF" de las opciones disponibles.
 - ⇒ Pulse el botón **AUDIO** ⑤ cuando haya completado el ajuste.

Nota:

- El efecto de sonido predefinido seleccionado se aplica a todas las fuentes de audio.

Ajustes del visor de nivel

El visor de nivel le proporciona una pantalla simbólica del volumen y de los ajustes del control de audio mientras usted los está seleccionando.

Cuando no está realizando ningún ajuste, la pantalla indicará el nivel de música de la radio. También puede la pantalla de nivel de música.

Activación/desactivación de la pantalla de nivel

⇒ Pulse el botón **MENU** (8).

Se muestra "MENU" en el visor.

⇒ Pulse el botón ∇ o \triangle (7) repetidamente hasta que se muestre "PEAK LVL" en el visor.

⇒ Pulse el botón \triangleleft o \triangleright (7) para cambiar entre "PEAK ON" y "PEAK OFF".

Cuando haya terminado de realizar los cambios,

⇒ pulse el botón **MENU** (8) dos veces.

Fuentes externas de audio

En vez de conectar un cargador de CD, puede conectar otra fuente de audio equipada con una salida de línea. Puede ser, por ejemplo, un reproductor de CD portátil, un reproductor de MiniDisc o de MP3.

La entrada AUX debe estar activada en el menú.

Si desea conectar una fuente de audio externa, se necesitará un cable adaptador. Puede adquirir este cable (BP no.: 7 607 897 093) en su distribuidor Blaupunkt autorizado.

Encendido/apagado de la entrada AUX

⇒ Pulse el botón **MENU** (8).

Se muestra "MENU" en el visor.

⇒ Mantenga pulsado el botón ∇ o \triangle (7) hasta que se muestre "AUX OFF" o "AUX ON" en el visor.

⇒ Pulse el botón \triangleleft o \triangleright (7) para cambiar activar y desactivar AUX.

Cuando haya terminado de realizar los cambios,

⇒ pulse el botón **MENU** (8).

Nota:

- Si la entrada AUX está activada, se puede seleccionar pulsando el botón **SRC** (10) y se muestra "AUX INPUT" en el visor.

Amplificador

Potencia de salida: 4 × 18W RMS @ 10% THD

Sintonizador

Frecuencias en USA:

FM: 87,5 – 107,9 MHz (paso de 200 kHz)

AM: 530 – 1710 kHz (paso de 10 kHz)

Frecuencias en Europa:

FM: 87,5 – 108 MHz (paso de 100 kHz auto/50 kHz manual)

AM: 531 – 1602 kHz (paso de 9 kHz)

Frecuencias en Tailandia:

FM: 87,5 – 108 MHz (paso de 50 kHz auto/25 kHz manual)

AM: 531 – 1602 kHz (paso de 9 kHz)

Frecuencias en Sudamérica:

FM: 87,5 – 107,9 MHz (paso de 100 kHz auto/50 kHz manual)

AM: 530 – 1710 kHz (paso de 10 kHz)

Sensibilidad FM mono:

17 dbf

Respuesta FM:

35 - 16.000 Hz

CD

Respuesta:

20 - 20.000 Hz

Salida preamplificación



4 canales: 2 V

Sensibilidad de entrada

Entrada AUX: 2 V / 6 kΩ

¡Salvo modificaciones!

ELEMENTOS DE COMANDO

- ① Tecla  para abrir e soltar o painel de comandos.
- ② Tecla para ligar e desligar o aparelho e para desligar o som do aparelho.
- ③ Regulador do volume.
- ④ Pressão breve: a tecla **BND**, para seleccionar o banco de memória FM e a banda de ondas AM, selecção do modo rádio.
Pressão longa: **TS**, para iniciar a função de memorização automática de estações (Travelstore).
- ⑤ Tecla **AUDIO**, para regular os graves, os agudos, o equilíbrio, a distribuição do volume entre os canais dianteiro e traseiro (fader), X-Bass, predefinição do som e EQ.
- ⑥ Pressão leve: tecla , para visualizar a hora.
Pressão longa: para mudar a prioridade de visão.
- ⑦ Bloco das teclas de seta.
- ⑧ Pressão breve: tecla **MENU**, para abrir o menu de regulações básicas.
Pressão longa: **SCAN** para começar a função de percorrer.
- ⑨ Teclas **1 - 6**
- ⑩ Tecla **SRC**, para seleccionar a fonte entre: CD, rádio e carregador de CD (AUX).
- ⑪ Tecla **Eject** (retirar)  (que pode ser visto somente depois de ter aberto o painel de comandos).

Segurança na estrada	60	Retirar um CD	69
Montagem	60	Modo do carregador de CD ...	69
Acessórios	60	Passar para o modo de	
Informações internacionais por		Carregador de CD	69
telefone	60	Seleccionar um CD	69
Painel de comandos extraível ..	61	Seleccionar faixas	69
Protecção contra furto	61	Busca rápida (a escutar)	69
Soltar o painel de comandos	61	Mudar o visor	70
Colocar o painel de comandos	61	Repetir uma única faixa ou um	
Timer para desligar	62	CDs inteiro (REPEAT)	70
Ligar e desligar	62	Tocar em ordem casual (MIX)	70
Regular o volume	63	Percorrer todas as faixas de	
Regular o volume inicial	63	todos os CDs (SCAN)	70
Baixar imediatamente o volume		Pausa na leitura (PAUSE)	70
(mudo)	64	RELÓGIO – Hora	71
Mudo quando telefonar	64	Visualização rápida da hora	71
“Bip” de confirmação	64	Acertar o relógio	71
Modo do rádio	65	Seleccionar relógio nos modo	
Ligar o modo do rádio	65	12 ou 24 horas	71
Regular o rádio	65	Visualizar constantemente a	
Seleccionar a banda e/ou o		hora com o aparelho desligado	
nível de memória	65	mas a ignição ligada	71
Sintonizar as estações	65	Visualizar rapidamente a hora	
Guardar estações na memória	66	com o aparelho desligado	71
Memorizar as estações		Regular a distribuição do	
automaticamente (Travelstore)	66	som e do volume	72
Ouvir estações guardadas na		Regular os graves	72
memória	66	Regular os agudos	72
Percorrer as estações captadas		Regular a distribuição do volume	
(SCAN)	66	à direita e à esquerda (balance)	72
Regular o visor	67	Regulação da distribuição do	
Modo CD	67	volume entre os canais dianteiro	
Passar para o modo CD	67	e traseiro (fader)	72
Seleccionar faixas	68	Igualizador e X-BASS	73
Busca rápida (a escutar)	68	X-BASS	73
Tocar em ordem casual (MIX)	68	Seleccionar os efeitos sonoros	
Percorrer as faixas (SCAN)	68	predefinidos	73
Repetir uma faixa (REPEAT)	68	Regular a visualização do nível ..	74
Pausa na leitura (PAUSE)	68	Fontes sonoras externas	74
Mudar a visualização	68	Ligar/desligar a entrada AUX	74
Visualizar o texto do CD	69	Dados técnicos	75

INFORMAÇÕES E ACESSÓRIOS

Muito obrigado por ter escolhido um produto da Blaupunkt. Desejamos-lhe muito prazer com o seu aparelho novo. Antes de utilizar o aparelho pela primeira vez, queira ler estas instruções de serviço.

Os redactores da Blaupunkt procuram aperfeiçoar constantemente as instruções de serviço, com vista a torná-las bem acessíveis e compreensíveis. Se, mesmo assim, continuar com dúvidas acerca do comando do aparelho, queira dirigir-se a um revendedor especializado ou contacte a linha azul no seu país. Encontrará o número de telefone no verso deste caderno.

Segurança na estrada

 A segurança na estrada tem prioridade máxima. Manipule o seu auto-rádio só quando a situação do trânsito o permitir. Familiarize-se com o funcionamento do aparelho antes de iniciar a viagem.

Terá que estar em condições de ouvir, a tempo, os sinais da polícia, dos bombeiros e das ambulâncias a bordo do seu veículo. Por conseguinte, durante a viagem, ouça o programa sempre num volume adequado à situação.

Montagem

Se pretender instalar você mesmo o seu auto-rádio, leia as instruções de instalação e de ligação no fim destas instruções.

Acessórios

Utilize apenas os acessórios admitidos pela Blaupunkt.

Controlo remoto

RC-12H está incluído no Venice Beach CD34. É possível um acesso conveniente às funções mais importantes do auto-rádio no volante do automóvel, mediante o RC08 ou o RC10.

Amplificador

Qualquer dos amplificadores da Blaupunkt ou da Velocity pode ser utilizado.

Carregador de CD

É possível ligar qualquer os seguintes carregadores de CD da Blaupunkt: CDC A 08, IDC A 09 e CDC A03.

Leitor compacto de MP3

Em vez de um Carregador de CD, é possível ligar um Leitor compacto de MP3 para ouvir trechos musicais MP3. Para ligar um Leitor compacto de MP3, primeiro é necessário usar um computador para guardar os trechos musicais MP3 no disco rígido Microdrive™ interior do Leitor compacto de MP3. Depois disso, quando o Leitor compacto de MP3 for ligado ao auto-rádio, será possível tocá-lo como se fosse um CD com música normal. O Leitor compacto de MP3 funciona da mesma maneira que um Carregador de CD. A maioria das funções do Carregador de CD também existem no Leitor compacto de MP3.

Informações internacionais por telefone

Se houver qualquer dúvida em relação ao funcionamento deste auto-rádio ou se desejar maiores informações, entre em contacto connosco!

Os números das linhas directas para informações estão impressos na última página deste manual de instruções.

Painel de comandos extraível

Protecção contra furto

Para proteger o equipamento contra furto, o mesmo é equipado com um painel de comandos extraível (painel que se solta). Sem este painel de comandos, o auto-rádio não tem qualquer valor para o ladrão.

Proteja o equipamento contra furto, retire o painel de comandos e leve-o consigo todas as vezes que sair do automóvel. Não deixe o painel de comandos dentro do automóvel – nem mesmo escondido.

Este painel de comandos foi concebido para ser fácil de usar.

Observação:

- Nunca deixe o painel de comandos cair.
- Nunca exponha o painel de comandos à luz directa do sol nem a outras fontes de calor.
- Evite contacto directo da pele com os contactos do painel de comandos. Quando for necessário limpar os contactos, passe um pano não felpudo com um pouco de álcool.

Soltar o painel de comandos

⇒ Prima a tecla  ①.

Abre-se o mecanismo que prende o painel de comandos.

⇒ Puxe o painel de comandos recto para fora a segurar o lado direito do painel de comandos.

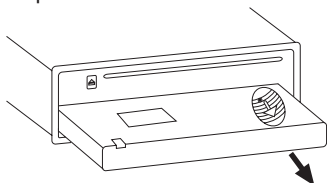

Observação:

- Pode ser que este aparelho desligue-se somente depois de alguns segundos, dependendo da regulação de “OFF TIMER” no MENU da maneira descrita a seguir.
- Todas as regulações correntes do rádio são guardadas na memória.
- Se houver um CD dentro do aparelho, permanecerá lá.

Colocar o painel de comandos

É possível prender o painel de comandos de várias maneiras, mas recomendamos o seguinte método:

- ⇒ Segure o painel de comandos perpendicularmente ao aparelho.
- ⇒ Engate o painel de comandos nos encaixes do aparelho, situados embaixo do lado esquerdo e do direito, até ouvir que se encaixou no lugar.
- ⇒ Empurre delicadamente o painel de comandos para cima, até ouvir que se encaixou no lugar.

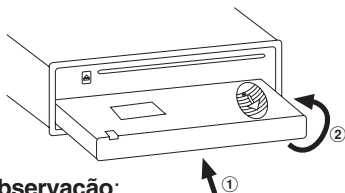

Observação:

- Ao encaixar o painel de comandos, preste atenção para não exercer pressão no visor.

Se o aparelho estiver ligado quando o painel de comandos foi retirado, quando o painel for novamente colocado, liga-se automaticamente de novo da maneira que estava a funcionar, por exemplo: rádio, CD ou Carregador de CD (AUX).

Timer para desligar

Depois de ter aberto o painel de comandos, o aparelho desliga-se depois de um prazo preestabelecido entre 0 a 30 segundos.

- ⇒ Prima a tecla **MENU** (8).
- ⇒ Prima duas vezes a tecla ▽ (7) para visualizar "OFF TIMER".
- ⇒ Para regular o tempo prima nas tecla < ou > (7).

Quando tiver terminado as mudanças na regulação,

- ⇒ prima duas vezes a tecla **MENU** (8).

Observação:

- Se OFF TIMER (Timer para desligar) estiver regulado em 0 segundos, o aparelho desliga-se assim que o painel de comandos for aberto.

Ligar e desligar

Há várias maneiras de ligar e desligar o aparelho:

Ligar e desligar com a ignição do automóvel

Se o aparelho estiver ligado correctamente no sistema eléctrico do automóvel e não tiver sido desligado pela tecla ON/OFF (2), será ligado e desligado simultaneamente com a ignição.

Ligar e desligar pelo painel de comandos extraível

- ⇒ Retire o painel de comandos. O aparelho desliga-se.
- ⇒ Coloque novamente o painel de comandos.

O aparelho liga-se; com as últimas regulações (rádio, CD, Carregador de CD ou AUX) activadas.

Ligar e desligar mediante a tecla (2)

- ⇒ Para ligar o aparelho, prima a tecla (2).
- ⇒ Para desligar o aparelho, prima mais de dois segundos a tecla (2). O aparelho desliga-se.

Observação:

- Se ligar o aparelho quando a ignição desligada, o aparelho se desligará automaticamente depois de uma hora, para evitar descarregar a bateria da viatura.

Ligar colocando um CD

Se o aparelho for ligado mas não houver um CD colocado dentro do leitor,

⇒ Prima a tecla  ①.

O painel abre-se.

⇒ Coloque delicadamente um CD no leitor, com o lado impresso virado para cima, até sentir resistência.

O CD automaticamente encaixa-se no leitor.

Não se deve forçar nem ajudar o CD a encaixar-se no leitor.

⇒ Feche delicadamente o painel de comandos a exercer uma pressão leve até ouvir que se encaixou no lugar.

O aparelho liga-se. Começa a tocar o CD.

Regular o volume

O volume pode ser regulado em passos de 0 (mudo) a 66 (máximo).

⇒ Para aumentar o volume, gire o regulador do volume ③ para a direita.

⇒ Para baixar o volume, gire o regulador do volume ③ para a esquerda.

Regular o volume inicial

É possível regular qual deve ser o volume quando ligar o aparelho.

⇒ Prima a tecla **MENU** ⑧.

⇒ Prima as vezes que for necessário a tecla ∇ ou \triangle ⑦ até aparecer escrito "ON VOLUME" no visor.

⇒ Regule com as tecla \triangleleft e \triangleright ⑦ qual deve ser o volume quando ligar o aparelho.

Para ajudar a regular o volume mais facilmente, o volume sonoro aumentará ou baixará a medida que a regulação for mudada.

Se seleccionar "LAST VOL", volta-se para o volume em que o aparelho estava a tocar quando foi desligado.

Observação:

- Para proteger o seu ouvido, o volume inicial máximo da selecção do "LAST VOL" é "38". Se o volume estava mais alto quando o aparelho foi desligado, e for seleccionado "LAST VOL", a próxima vez que o aparelho for ligado o volume estará no nível "38".

Quando tiver terminado de realizar as mudanças,

⇒ prima duas vezes a tecla **MENU** ⑧.

REGULAR O VOLUME

Baixar imediatamente o volume (mudo)

Este recurso possibilita baixar imediatamente o volume (mudo) até um nível que pode ser predefinido.

⇒ Prima brevemente a tecla (2).

Aparece “MUTE” escrito no visor.

Regular o nível do mudo

É possível regular o nível do volume mudo do aparelho.

⇒ Prima a tecla **MENU** (8).

⇒ Prima as vezes que for necessário a tecla ▽ ou △ (7) até aparecer “MUTE LVL” escrito no visor.

⇒ Regule o nível de mudo mediante as teclas ◀ e ▶ (7).

Quando tiver terminado de realizar as mudanças,

⇒ prima duas vezes a tecla **MENU** (8).

Mudo quando telefonar

Se o aparelho estiver ligado a um telemóvel, o volume do auto-rádio será desligado assim que pegar no telemóvel. Aparecerá “PHONE” escrito no visor.

Para tanto é necessário o telemóvel estar ligado ao auto-rádio da maneira descrita nas instruções de instalação.

O volume baixará até o nível de ‘mudo’ que estiver regulado.

“Bip” de confirmação

Para algumas das funções ouve-se um ‘bip’ de confirmação se mantiver mais de dois minutos a tecla pressionado. Por exemplo, depois de ter guardado na memória uma estação de rádio, ouve-se um ‘bip’ de confirmação. É possível activar/desactivar este “bip”.

⇒ Prima a tecla **MENU** (8).

⇒ Mantenha premido a tecla △ ou ▽ (7) até aparecer “BEEP” escrito no display.

⇒ Use as teclas ◀ e ▶ (7) para comutar entre as opções.

“OFF” significa “bip” desactivado, “ON” significa “bip” activado.

⇒ Prima a tecla **MENU** (8).

Modo do rádio

Ligar o modo do rádio

Se estiver a ouvir um CD, o carregador de CD ou no modo AUX,

⇒ prima a tecla **BND-TS** (4)

ou

⇒ prima as vezes que for necessário a tecla **SRC** (10) até aparecer “FM” ou “AM” (“MW”) escrito no visor.

Regular o rádio

Para garantir um funcionamento perfeito do componente rádio, é necessário o aparelho estar regulado para a região em que se estiver. É possível escolher entre Europa (EUROPE), América do Norte (USA), Tailândia (THAI) e América do Sul (S-AMERICA). O rádio é entregue pela fábrica regulado para a região em que será comercializado. Se houver problemas na recepção rádio, verifique esta regulação.

Este manual de instruções refere-se à regulação para a “USA”.

⇒ Prima a tecla **MENU** (8).

⇒ Prima as vezes que for necessário a tecla ∇ (7) até aparecer “TUNER” escrito no visor.

⇒ Prima as vezes que for necessário a tecla \triangleleft ou \triangleright (7) até aparecer no visor a região que desejar.

Quando tiver terminado de realizar as mudanças,

⇒ prima duas vezes a tecla **MENU** (8).

Seleccionar a banda e/ou o nível de memória

Este aparelho permite-lhe captar as emissões das bandas de frequência FM e AM. Há três níveis de memória preestabelecida para a banda FM, e um para a banda de AM. Em cada nível de memória podem ser guardadas seis estações emisoras.

Seleccionar o nível da memória FM ou a banda de frequência AM

⇒ Prima as vezes que for necessário a tecla **BND-TS** (4) para comutar entre os níveis de memória FM (FM1, FM2 e FMT) e a banda de frequência AM.

Sintonizar as estações

Há várias possibilidades para sintonizar as estações emisoras.

Sintonia automática de estações

⇒ Prima a tecla ∇ ou \triangle (7).

O aparelho sintoniza a próxima estação emissora que conseguir captar.

Regular a sensibilidade para a sintonia de estações mediante busca

É possível configurar o rádio para sintonizar-se somente em estações com recepção forte ou então para também sintonizar-se nas estações com recepção fraca.

⇒ Prima a tecla **MENU** (8).

⇒ Prima as vezes que for necessário a tecla ∇ ou \triangle (7) até “SENS HI” ou “SENS LO” aparecer escrito no visor.

MODO DO RÁDIO

“SENS HI” significa que o rádio terá uma sensibilidade alta. “SENS LO” significa que o rádio está regulado para uma sensibilidade mais baixa.

⇒ Regule a sensibilidade que desejar mediante as teclas < ou > (7).

Quando tiver terminado de realizar as mudanças,

⇒ prima a tecla **MENU** (8).

Sintonizar numa estação manualmente

Também é possível sintonizar estações manualmente.

⇒ Prima a tecla < ou > (10).

Observação:

- É possível definir sensibilidades de sintonia diferentes para FM e AM.

Guardar estações na memória

Guardar estações na memória manualmente

⇒ Selecciona o nível de memória que desejar (FM1, FM2 ou FMT) ou a banda de frequência AM.

⇒ Sintonize numa estação.

⇒ Prima mais de 2 segundos uma das teclas de estação **1 - 6** (9) para guardar na memória uma estação na respectiva tecla.

Memorizar as estações automaticamente (Travelstore)

É possível guardar na memória automaticamente as seis estações com a recepção mais forte da região. As estações serão guardadas na memória FMT ou AM dependendo da banda de frequência seleccionada.

Observação:

- As estações guardadas anteriormente neste nível da memória serão apagadas.

⇒ Prima a tecla **BND-TS** (4) e mantenha-a pressionada até o rádio começar a percorrê-la.

Começará o processo de guardar estações na memória. “FM TSTORE” ou “AM TSTORE” aparece escrito no visor. Depois que este processo tiver terminado, tocará a estação que estiver guardada na posição **1** do nível de memória.

Ouvir estações guardadas na memória

⇒ Selecciona o nível de memória em que a estação foi guardada.

⇒ Prima a tecla em que a estação que desejar ouvir estiver guardada na memória **1 - 6** (9).

Percorrer as estações captadas (SCAN)

É possível ouvir brevemente a todas as estações que for possível captar, se estiver activada a função para percorrê-las [Scan]. É possível percorrer o tempo que se pára em cada estação entre 5 e 30 segundos no menu.

Começar a percorrer

⇒ Mantenha a tecla **MENU** (8) pressionada até começar o processo de percorrer.

Aparece rapidamente “SCAN” escrito no visor seguido pela frequência actual (intermitente).

Parar de percorrer e continuar a escutar uma estação

⇒ Prima a tecla **MENU** (8).

Pára de percorrer e a toca a estação em que estiver sintonizado.

Regular o tempo das paragens

⇒ Prima a tecla **MENU** (8).

⇒ Prima as vezes que for necessário a tecla ▽ ou △ (7) até aparecer “SCAN TIME” escrito no visor.

⇒ Regule o tempo para parar nas estações percorridas mediante as teclas ◀ ou ▶ (7).

Quando tiver terminado de realizar as mudanças,

⇒ prima duas vezes a tecla **MENU** (8).

Observação:

- O tempo regulado para parar nas estações percorridas também serve quando percorrer um CD ou um carregador de CD.

Regular o visor

No modo de rádio, há a possibilidade de mostrar continuamente ou a hora ou a frequência ou só a frequência também continuamente.

⇒ Mantenha a tecla  (6) pressionada até o visor estar da maneira que desejar.

Modo CD

É possível usar este aparelho para tocar CDs áudios, CD-Rs e CD-RWs normais de 5 ou de 3 polegadas.

⚠ ! Risco de danos ao Leitor de CD! Os CDs com formatos diferentes (CDs não padrão) não são apropriados para serem tocados com este aparelho. O fabricante exime - se de qualquer responsabilidade por todos os danos que o Leitor de CD sofrer por causa do uso de CDs não apropriados.

Passar para o modo CD

- Se não houver um CD colocado no leitor e o aparelho estiver a tocar o rádio ou no modo de carregador de CD (AUX),

⇒ prima a tecla  (1).

O painel frontal abre-se.

⇒ Coloque delicadamente um CD, com o lado impresso virado para cima, no leitor, até sentir resistência.

O CD automaticamente encaixa-se no leitor.

Não se deve forçar nem ajudar o CD a encaixar-se no leitor.

⇒ Feche delicadamente o painel de comandos a exercer uma pressão leve até ouvir que se encaixou no lugar.

Começa a tocar o CD.

- Se já houver um CD dentro do leitor e a unidade estiver a funcionar no modo rádio ou carregador de CD (AUX).

⇒ Prima as vezes que for necessário a tecla **SRC** (10) até aparecer “CD” escrito no visor.

Começará a tocar no ponto em que tiver parado.

MODO CD

Seleccionar faixas

- ⇨ Prima uma das teclas das setas
⑦ para seleccionar a faixa
seguinte ou a precedente.

Se premir uma vez a tecla ▽ ou ◀ ⑦,
a faixa actual começará a tocar
novamente desde o começo.

Busca rápida (a escutar)

Para procurar rapidamente uma faixa,
para trás ou para frente,

- ⇨ mantenha uma das teclas ◀ ▶ ⑦
pressionada até começar a voltar
para trás ou avançar rapidamente.

Tocar em ordem casual (MIX)

- ⇨ Prima a tecla **5 MIX** ⑨.

Aparecerá "MIX CD" rapidamente no
visor e o símbolo "MIX" se acenderá.
Será tocada uma faixa qualquer
seleccionada de maneira casual.

Parar de tocar em ordem casual

- ⇨ Prima novamente a tecla **5 MIX** ⑨.

Aparecerá "MIX OFF" rapidamente no
visor e o símbolo "MIX" se apagará.

Percorrer as faixas (SCAN)

É possível tocar a parte inicial de todas
as faixas de um CD.

- ⇨ Prima mais de dois segundos a
tecla **MENU** ⑧. Tocarà o começo
da faixa seguinte pelo tempo que
estiver definido na "Regular o
tempo da paragem".

Observação:

- É possível estabelecer quando
tempo do início da faixa será
tocado. Para maiores pormenores
consulte a secção chamada
"Regular o tempo da paragem" no
capítulo "Modo de rádio".

Parar de percorrer e continuar a tocar

- ⇨ Para parar de percorrer, prima a
tecla **MENU** ⑧.

A faixa actual continuará a tocar.

Repetir uma faixa (REPEAT)

- ⇨ Se desejar tocar repetidamente
uma faixa, prima a tecla **4 RPT** ⑨.

Aparecerá "RPT TRCK" rapidamente
no visor e o símbolo RPT se acenderá.
A faixa tocará repetidamente até RPT
ser desactivado.

Desactivar a repetição

- ⇨ Se desejar parar a função de
repetir uma faixa, prima
novamente a tecla **4 RPT** ⑨.

Aparecerá "RPT OFF" rapidamente no
visor e o símbolo RPT se apagará.

O CD continuará a tocar normalmente.

Pausa na leitura (PAUSE)

- ⇨ Prima a tecla **3 II▶** ⑨.

Aparece "PAUSE" escrito no visor.

Desactivar uma pausa

- ⇨ Prima a tecla **3 II▶** ⑨ no modo de
pausa.

O CD recomeçará a tocar.

Mudar a visualização

Estão a disposição duas opções:

- Número da faixa e hora.
 - Número da faixa a tempo de leitura.
- ⇨ Prima mais de dois segundos a
tecla **Ⓞ** ⑥ até aparecer a
visualização que desejar.

Visualizar o texto do CD

Alguns CDs têm textos que podem ser visualizados. No texto do CD pode haver o nome do artista, do disco original e da faixa.

É possível deixar que o texto de CD continue a ser percorrido cada vez que mudar de faixa. Depois do texto de um CD ter sido mostrado uma vez, será mostrada a visualização padrão (da maneira descrita na secção “Mudar o display”).

Activar e desactivar o texto do CD

- ⇒ Prima a tecla **MENU** (8).
- ⇒ Prima quantas vezes for necessário a tecla ▽ ou △ (7) até aparecer “CD TEXT” no visor.
- ⇒ Para activar (“TEXT ON”) ou desactivar (“TEXT OFF”) a função de texto prima a tecla ◀ ou ▶ (7) respectivamente.

Quando tiver terminado de realizar as mudanças,

- ⇒ prima a tecla **MENU** (8).

Retirar um CD

- ⇒ Prima a tecla **⏏** (1).
- A aba do painel frontal abre-se.
- ⇒ Prima o botão **▲** (11) situado ao lado da fenda para colocar CD.
 - ⇒ Retire o CD e feche o painel frontal.

Observação:

- Se o CD sair mas não for retirado dentro de 10 segundos, será recarregado, para protegê-lo contra danos acidentais.
- Também é possível retirar um CD quando o aparelho estiver desligado ou o CD não estiver a tocar.

Modo do Carregador de CD

Observação:

- Há informações acerca do manuseio de CDs, da colocação de CDs e do funcionamento do carregador de CD no manual de instruções fornecido juntamente com o Carregador de CD.

Passar para o modo de Carregador de CD

- ⇒ Prima as vezes que for necessário a tecla **SRC** (10) até aparecer “CHANGER” no visor.

O carregador de CD recomeçará a tocar a partir do ponto em que estava a tocar anteriormente.

Seleccionar um CD

- ⇒ Para passar de um CD para o seguinte ou antecedente, prima as vezes que for necessário a tecla △ ou ▽ (7).
- ⇒ Se uma gaveta de CD do carregador estiver vazia, será ignorada no processo de selecção de CDs.

Seleccionar faixas

- ⇒ Para passar para a faixa seguinte ou antecedente, prima as vezes que for necessário uma das teclas ▶ ou ◀ (7).

Busca rápida (a escutar)

Para procurar rapidamente uma faixa, para trás ou para frente,

- ⇒ mantenha uma das teclas ◀ ▶ (7) pressionada até começar a voltar para trás ou avançar rapidamente.

MODO DO CARREGADOR DE CD

Mudar o visor

Há 5 opções a disposição:

- Número da faixa e tempo de leitura
 - Número da faixa e hora
 - Número do CD e número da faixa
 - Número do CD do hora
 - Número de CD e tempo de leitura
- ⇨ Prima mais de dois segundos as vezes que for necessário a tecla **⏪** (6) até chegar à visualização que desejar.

Repetir uma única faixa ou um CDs inteiro (REPEAT)

- ⇨ Se desejar tocar repetidamente a faixa actual, prima rapidamente a tecla **4 RPT** (9).

Aparecerá "RPT TRCK" rapidamente no visor e o símbolo RPT se acenderá no visor.

- ⇨ Se desejar repetir o CD actual, carregue mais de dois segundos a tecla **4 RPT** (9).

Aparecerá "RPT DISC" rapidamente no visor e o símbolo RPT se acenderá no visor.

Desactivar a repetição

- ⇨ Se desejar parar de repetir a faixa actual ou o CD actual, prima rapidamente a tecla **4 RPT** (9), aparecerá "RPT OFF" rapidamente e o símbolo "RPT" desaparecerá.

Tocar em ordem casual (MIX)

- ⇨ Para tocar todas as faixas do CD actual em ordem casual, prima rapidamente a tecla **5 MIX** (9).

Aparecerá "MIX CD" rapidamente e o símbolo "MIX" se acenderá no visor.

- ⇨ Para tocar todas as faixas de todos CDs em ordem casual, prima mais de dois segundos a tecla **5 MIX** (9).

Aparecerá "MIX ALL" rapidamente e o símbolo "MIX" se acenderá no visor.

Parar de tocar em ordem casual

- ⇨ Prima rapidamente a tecla **5 MIX** (9) até aparecer "MIX OFF" rapidamente no visor e o MIX apagar-se.

Percorrer todas as faixas de todos os CDs (SCAN)

- ⇨ Para tocar rapidamente o início de todas as faixas de todos os CDs colocados, em ordem crescente; prima mais de dois segundos a tecla **MENU** (8).

"TRK SCAN" aparecerá rapidamente a piscar seguido do número do CD cujos inícios de faixas estiverem a ser tocadas.

Parar de percorrer

- ⇨ Para parar de percorrer, prima rapidamente a tecla **MENU** (8).

A faixa actual continuará a tocar.

Observação:

- É possível estabelecer quando tempo do início da faixa será tocado. Para maiores pormenores consulte a secção chamada "Regular o tempo da paragem" no capítulo "Modo de rádio".

Pausa na leitura (PAUSE)

- ⇨ Prima a tecla **3 ||▶** (9).

Aparecerá "PAUSE" escrito no visor.

Desactivar uma pausa

- ⇨ Prima a tecla **3 ||▶** (9) no modo de pausa.

O aparelho recomeçará a tocar.

RELÓGIO – Hora

Visualização rápida da hora

- ⇨ Para visualizar a hora, prima rapidamente a tecla **⏻** (6).

Acertar o relógio

- ⇨ Para acertar o relógio, prima a tecla **MENU** (8).
- ⇨ Prima as vezes que for necessário a tecla **▽** ou **△** (7) até aparecer “CLOCK SET” escrito no visor.
- ⇨ Prima a tecla **▷** (7).

Aparecerá a hora no visor. Os minutos estarão acessos intermitentes e poderão ser acertados.

- ⇨ Para acertar os minutos use as teclas **△▽** (7).
- ⇨ Depois de ter acertado os minutos, prima a tecla **◀** (7). As horas estarão acesas intermitentes.
- ⇨ Para acertar a hora use as teclas **△▽** (7).

Quando tiver terminado de realizar as mudanças,

- ⇨ prima duas vezes a tecla **MENU** (8).

Seleccionar relógio nos modo 12 ou 24 horas

- ⇨ Prima a tecla **MENU** (8).
- ⇨ Prima as vezes que for necessário a tecla **△** ou **▽** (7) até aparecer “12H MODE” ou “24H MODE” no visor.

- ⇨ Prima a tecla **◀** ou **▷** (7) para passar de um modo para o outro.

Quando tiver terminado de realizar as mudanças,

- ⇨ prima a tecla **MENU** (8).

Visualizar constantemente a hora com o aparelho desligado mas a ignição ligada

O recurso “CLOCK ON” do menu possibilita visualizar a hora com o aparelho desligado mas a ignição ligada,

- ⇨ prima a tecla **MENU** (8).
- ⇨ Prima as vezes que for necessário a tecla **▽** ou **△** (7) até aparecer “CLOCK OFF” ou “CLOCK ON” escrito no visor.
- ⇨ Prima a tecla **◀** ou **▷** (7) para activar ou desactivar esta visualização.

Quando tiver terminado de realizar as mudanças,

- ⇨ prima a tecla **MENU** (8).

Visualizar rapidamente a hora com o aparelho desligado

Para visualizar rapidamente a hora mesmo com o aparelho desligado,

- ⇨ prima a tecla **⏻** (6).

A hora será mostrada oito segundos.

REGULAR A DISTRIBUIÇÃO DO SOM E DO VOLUME

Regular a distribuição do som e do volume

É possível realizar a regulação dos agudos, baixos e X-Bass de cada fonte separadamente (rádio, CD, Carregador de CD e AUX). As regulações da distribuição do som (distribuição do volume entre os canais dianteiro e traseiro – fader) e o som EQ referem-se a todas as fontes sonoras.

Regular os graves

⇨ Prima a tecla **AUDIO** (5).

Aparecerá “BASS” no visor.

⇨ Prima a tecla ∇ ou \triangle (7) para regular os graves.

Quando tiver terminado de realizar as mudanças,

⇨ prima a tecla **AUDIO** (5).

Regular os agudos

⇨ Prima a tecla **AUDIO** (5).

Aparecerá “BASS” no visor.

⇨ Prima as vezes que for necessário a tecla \triangleright (7) até aparecer “TREB” escrito no visor.

⇨ Prima a tecla ∇ ou \triangle (7) para regular os agudos.

Quando tiver terminado de realizar as mudanças,

⇨ prima a tecla **AUDIO** (5).

Regular a distribuição do volume à direita e à esquerda (balance)

⇨ Para regular a distribuição do volume à direita e à esquerda (balance), prima a tecla **AUDIO** (5).

Aparecerá “BASS” escrito no visor.

⇨ Prima as vezes que for necessário a tecla \triangleright (7) até aparecer “BAL” no visor.

⇨ Prima a tecla ∇ ou \triangle (7) para regular o equilíbrio (à direita/à esquerda).

Quando tiver terminado de realizar as mudanças,

⇨ prima a tecla **AUDIO** (5).

Regulação da distribuição do volume entre os canais dianteiro e traseiro (fader)

⇨ Para regular a distribuição do volume (Fader), prima a tecla **AUDIO** (5).

Aparecerá “BASS” escrito no visor.

⇨ Prima as vezes que for necessário a tecla \triangleright (7) até “FADER” aparecer escrito no visor.

⇨ Prima a tecla ∇ ou \triangle (7) para regular a distribuição do volume entre os canais dianteiro e traseiro.

Quando tiver terminado de realizar as mudanças,

⇨ prima a tecla **AUDIO** (5).

Igualizador e X-BASS

X-BASS

X-Bass significa aumentar os graves com volume baixo.

Observação:

- X-BASS pode ser regulado separadamente para cada fonte separadamente (rádio, CD, Carregador de CD e AUX).
- ⇒ Para regular X-BASS, prima a tecla **AUDIO** (5).
- Aparecerá "BASS" escrito no visor.
- ⇒ Prima as vezes que for necessário a tecla ▷ (7) até aparecer "XBASS ON" ou "XBASS OFF" no visor.
- ⇒ Prima a tecla ▽ ou △ (7) para ligar ou desligar este recurso "XBASS ON" e "XBASS OFF".
- ⇒ Prima a tecla **AUDIO** (5) depois de ter terminado esta regulação.

Seleccionar os efeitos sonoros predefinidos

É possível seleccionar os efeitos sonoros predefinidos para os seguintes tipos de música:

- ROCK
- POP
- CLASSICA

Os efeitos sonoros predefinidos para estes tipos de música já foram programados.

Para seleccionar um dos efeitos sonoros predefinidos,

⇒ prima a tecla **AUDIO** (5).

Aparecerá "BASS" no visor.

⇒ Prima as vezes que for necessário a tecla ▷ (7) até aparecer uma das opções sonoras no visor.

⇒ Prima a tecla ▽ ou △ (7) para escolher uma das predefinições.

Se desejar desactivar os efeitos sonoros predefinidos,

⇒ seleccione "EQ OFF" dentre as opções disponíveis.

⇒ Prima a tecla **AUDIO** (5) depois de ter terminado esta regulação.

Observação:

- O efeito sonoro predefinido seleccionado será aplicado a todas as fontes sonoras.

Regular a visualização do nível

A visualização rápida do nível indica rapidamente mediante símbolos as regulações do volume e dos comandos sonoros enquanto estiver a regulá-los.

Quando não estiver a efectuar regulações, no display do nível indica o nível da música auto-radio. É possível activar também a visualização do nível da música.

Ligar e desligar a visualização do nível

⇒ Prima a tecla **MENU** (8).

Aparecerá "MENU" escrito no visor.

⇒ Prima as vezes que for necessário a tecla ▽ ou △ (7) até aparecer "PEAK LVL" no visor.

⇒ Prima a tecla ◀ ou ▶ (7) para activar ou desactivar esta visualização "PEAK ON" e "PEAK OFF".

Quando tiver terminado de realizar as mudanças,

⇒ prima duas vezes a tecla **MENU** (8).

Fontes sonoras externas

Em vez de ligar um Carregador de CD, é possível ligar outra fonte sonora equipada de linha de saída. Este fonte sonora poderá ser, por exemplo, um leitor de CDs portátil, um leitor de MiniDiscs ou um leitor de MP3.

A entrada AUX deve ser activada no menu.

Se desejar ligar uma fonte sonora externa, será necessário um cabo adaptador. É possível obter este cabo adaptador (BP n.º: 7 607 897 093) do seu fornecedor autorizado Blaupunkt.

Ligar/desligar a entrada AUX

⇒ Prima a tecla **MENU** (8).

Aparecerá "MENU" escrito no visor.

⇒ Prima as vezes que for necessário a tecla ▽ ou △ (7) até aparecer "AUX OFF" ou "AUX ON" escrito no visor.

⇒ Prima a tecla ◀ ou ▶ (7) para ligar ou desligar a entrada AUX.

Quando tiver terminado de realizar as mudanças,

⇒ prima a tecla **MENU** (8).

Observação:

- Se a entrada AUX estiver activada, poderá ser seleccionada se premir a tecla **SRC** (10) e aparecerá "AUX INPUT" no visor.

Amplificador

Potência de saída: 4 × 18W RMS @ 10% THD

Sintonizador

Gama de frequências Estados Unidos da América:

FM: 87,5 – 107,9 MHz (passos de 200 kHz)

AM: 530 – 1710 kHz (passos de 10 kHz)

Gama de frequências Europa:

FM: 87,5 – 108 MHz (passos de 100 kHz automático / 50 kHz manual)

AM: 531 – 1602 kHz (passos de 9 kHz)

Gama de frequências Tailândia:

FM: 87,5 – 108 MHz (passos de 50 kHz automático / 25 kHz manual)

AM: 531 – 1602 kHz (passos de 9 kHz)

Gama de frequências América do Sul:

FM: 8,5 – 107,9 MHz (passos de 100 kHz automático / 50 kHz manual)

AM: 530 – 1710 kHz (passos de 10 kHz)

Sensibilidade mono FM:

17 dbf

Resposta em frequência FM:

35 - 16.000 Hz

CD

Resposta em frequência:

20 - 20.000 Hz

Saída pré amplificada

4 canais: 2 V

Sensibilidade da entrada

Entrada AUX: 2 V / 6 kΩ

Reservado o direito a alterações!

MEMO / LE MÉMO / EL MEMORÁNDUM / MEMORANDO

MEMO / LE MÉMO / EL MEMORÁNDUM / MEMORANDO

Installation instructions • Notice de montage • Instrucciones de instalación • Instruções de montagem

Safety instructions

When carrying out installation work and making connections please observe the following safety instructions:

- Disconnect the negative terminal of the battery! When doing so, please observe the vehicle manufacturer's safety instructions.
- Make sure you do not damage vehicle components when drilling any holes.
- The cross sections of the positive and negative cables must not be less than 1.5 mm².
- **Do not connect the vehicle's plug connectors to the radio!**
- You can obtain the adapter cable required for your vehicle type from any BLAUPUNKT dealer.
- Depending on the model, your vehicle may differ from the description provided here. We accept no responsibility for any damages due to incorrect installation or connection or for any consequential damages. If the information provided here is not suitable for your specific installation requirements, please contact your Blaupunkt dealer, your vehicle manufacturer or our telephone hotline.

When installing an amplifier or changer, you must first connect the device earth connections before connecting the plugs for the line-in or line-out jacks.

Consignes de sécurité

Respecter les consignes de sécurité suivantes pendant la durée du montage et du branchement.

- Débrancher le pôle (-) de la batterie ! Respecter les consignes de sécurité du constructeur automobile !
- Veiller à n'endommager aucune pièce du véhicule en perçant des trous.
- La section du câble (+) et (-) ne doit pas dépasser 1,5 mm².
- **Ne pas brancher les connecteurs du véhicule sur la radio !**
- Les câbles d'adaptation nécessaires pour le type de véhicule sont disponibles auprès des revendeurs BLAUPUNKT.
- En fonction du modèle, votre véhicule peut différer de cette description. Nous déclinons toute responsabilité en cas de dommages causés par des erreurs de montage ou de connexion et en cas de dommages consécutifs. Si les indications décrites ici ne s'appliquent au montage que vous voulez effectuer, adressez-vous à votre revendeur Blaupunkt, votre constructeur automobile ou notre service d'assistance téléphonique.

Pour le montage d'un amplificateur ou changeur, les masses d'appareil doivent être d'abord connectées avant de connecter les fiches pour les connecteurs Line IN ou Line Out.

E Normas de seguridad

Durante el montaje y la conexión es imprescindible observar las siguientes normas de seguridad.

- Desemborne el polo negativo de la batería. Observe las normas de seguridad dadas por el fabricante del vehículo.
- Al perforar agujeros, asegúrese de no dañar ninguna pieza del vehículo.
- La sección transversal del cable positivo y del cable negativo no debe ser menor de 1,5 mm².
- **¡No conecte a la radio los conectores ubicados en el vehículo!**
- Los cables adaptadores necesarios para su vehículo los encontrará en el comercio especializado en artículos de la marca BLAUPUNKT.
- Dependiendo del modelo, es posible que su vehículo varíe un poco con respecto a la descripción aquí dada. Tenga en cuenta que no asumimos ninguna responsabilidad por los daños debidos a un montaje o conexión incorrectos ni por los daños resultantes. Si las instrucciones aquí dadas no son aptas para el montaje en su vehículo, póngase en contacto con su proveedor de artículos Blaupunkt o con el fabricante del vehículo, o llame a nuestro teléfono de atención al cliente.

En caso de montar un amplificador o un cambiadiscos, es necesario conectar la puesta a tierra de las unidades antes de establecer el contacto de los conectores para las hembrillas Line-In y Line-Out.

P Instruções de segurança

Durante a montagem e a ligação do aparelho, queira respeitar as seguintes instruções de segurança.

- Separar o pólo negativo da bateria ! Respeitar ao mesmo tempo as instruções de segurança do fabricante do automóvel.
- Quando se procede à furagem de buracos, prestar atenção para não serem danificadas quaisquer partes do veículo.
- As secções transversais dos cabos positivo e negativo não devem ser inferiores a 1,5 mm².
- **Não ligar as fichas existentes do lado do automóvel ao auto-rádio!**
- Os cabos adaptadores necessários para o seu automóvel podem ser adquiridos nos revendedores da BLAUPUNKT.
- O seu veículo pode divergir desta descrição em função do modelo. Não assumimos qualquer responsabilidade por erros de montagem ou de ligação nem por danos daí decorrentes. Caso as presentes instruções não sejam adequadas para a montagem no seu veículo, dirija-se ao revendedor da Blaupunkt, ao fabricante do seu veículo ou à nossa linha verde.

No caso de montagem de um amplificador ou leitor multi-CD, é imprescindível ligar primeiro os aparelhos à terra antes de se conectar as fichas às tomadas Line In ou Line Out.

Supplied Mounting Hardware
Materiel de montage fourni
Ferreteria de montaje
suministrada
Elementos de fixação fornecidos.

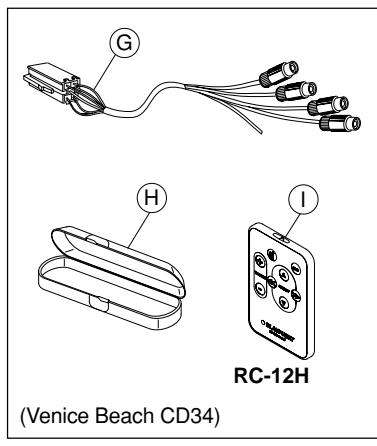
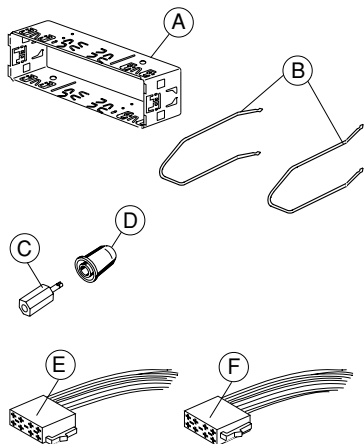

1.

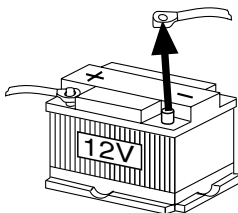

2.

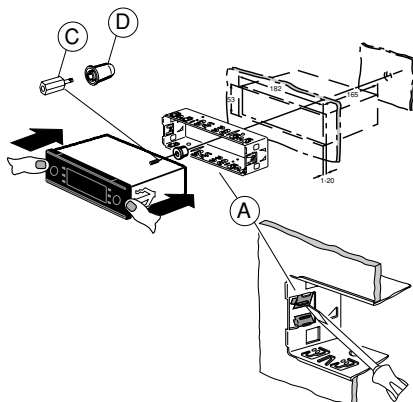

3.

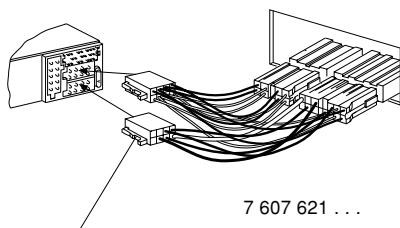

Car-specific adapter cable which is available at your dealer.

Câble adaptateur spécifique au véhicule, disponible dans le commerce.

Adaptador específico del vehículo, el cual se puede adquirir en el comercio especializado.

Cabo de adaptação específico do automóvel que pode ser adquirido no comércio especializado.

4.

Removal, Démontage,
Desmontaje, Desmontagem

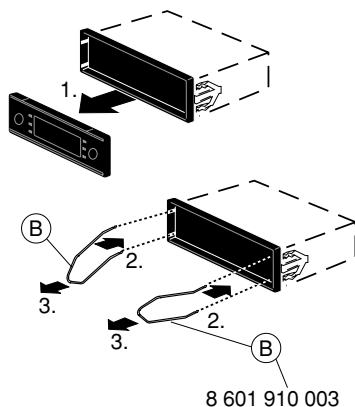

5.

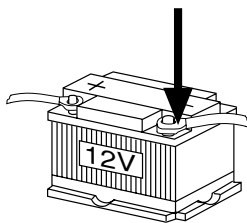

ENGLISH

FRANÇAIS

ESPAÑOL

PORTUGUÊS

6.

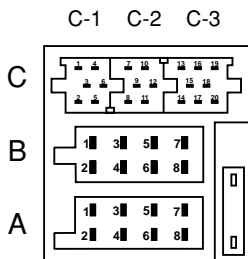

A		B	
1	nc	1	Speaker out RR+
2	Radio/Tel. mute	2	Speaker out RR-
3	nc	3	Speaker out RF+
4	Permanent +12V	4	Speaker out RF-
5	Aut. antenna	5	Speaker out LF+
6	nc	6	Speaker out LF-
7	Kl.15/Ignition	7	Speaker out LR+
8	Ground	8	Speaker out LR-

C					
C1		C2		C3	
1	Line Out LR	7	nc	13	CDC-Data - In
2	Line Out RR	8	nc	14	CDC-Data - Out
3	Line Out / Ground	9	nc	15	Permanent +12V
4	Line Out LF	10	RC +12V	16	+12V
5	Line Out RF	11	Remote Control	17	Bus / GND
6	+12V Amplifier	12	RC - GND	18	AF / GND
				19	Line In - L
				20	Line In - R

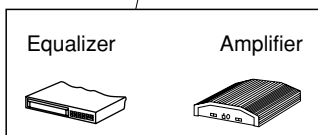

Remote
Control

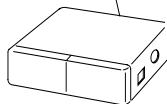

CD-Changer

7.

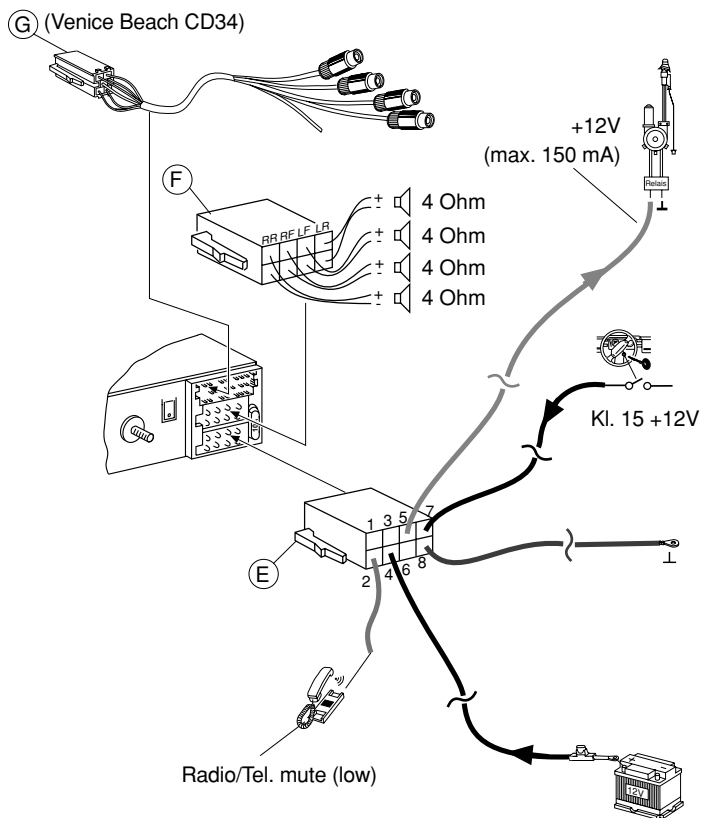

This information is subject to change without notice!

Sous réserve de modifications!

Modificaciones reservadas!

Sob reserva de alterações!

Service numbers / Numéros du service après-vente / Números de servicio / Número de serviço

Country:	Phone:	Fax:	WWW:
Germany	(D) 0180-5000225	05121-49 4002	http://www.blaupunkt.com
Austria	(A) 01-610 390	01-610 393 91	
Belgium	(B) 02-525 5454	02-525 5263	
Denmark	(DK) 44 898 360	44-898 644	
Finland	(FIN) 09-435 991	09-435 99236	
France	(F) 01-4010 7007	01-4010 7320	
Great Britain	(GB) 01-89583 8880	01-89583 8394	
Greece	(GR) 0030 210 57 85 350	0030 210 57 69 473	
Ireland	(IRL) 01-4149400	01-4598830	
Italy	(I) 02-369 6331	02-369 6464	
Luxembourg	(L) 40 4078	40 2085	
Netherlands	(NL) 023-565 6348	023-565 6331	
Norway	(N) 66-817 000	66-817 157	
Portugal	(P) 01-2185 00144	01-2185 11111	
Spain	(E) 902-120234	916-467952	
Sweden	(S) 08-7501500	08-7501810	
Switzerland	(CH) 01-8471644	01-8471650	
Czech. Rep.	(CZ) 02-6130 0441	02-6130 0514	
Hungary	(H) 01-333 9575	01-324 8756	
Poland	(PL) 0800-118922	022-8771260	
Turkey	(TR) 0212-3350677	0212-3460040	
USA	(USA) 800-2662528	708-6817188	
Brasil (Mercosur)	(BR) +55-19 3745 2769	+55-19 3745 2773	
Malaysia (Asia Pacific)	(MAL) +604-6382 474	+604-6413 640	

Blaupunkt GmbH

