

# Montevideo RCR 87

## Rio RCR 87

7 647 520 310

7 647 522 310

Einbauanleitung

Fitting instructions

Instructions de montage

Istruzioni di montaggio

Inbouwinstructies

Monteringsanvisning

Instrucciones de montaje

Instruções de montagem



**● BLAUPUNKT**

Bosch Gruppe

8 622 401 116

## Sicherheitshinweise

Vor Einbau Ihres Autoradios die Einbau- und Anschlußvorschriften lesen.

Für die Dauer der Montage und des Anschlusses ist der Minuspol der Batterie abzuklemmen.

Hierbei sind die Sicherheitshinweise des Kfz-Herstellers (Airbag, Alarmanlagen, Bordcomputer, Wegfahrsperrern) zu beachten.

Beim Bohren von Löchern darauf achten, daß keine Fahrzeugteile (Batterie, Kabel, Sicherungskasten) beschädigt werden.

Der Querschnitt des Pluskabels darf 2,5 mm<sup>2</sup> nicht

unterschreiten. Das Gerät ist mit einer Sicherung, 10 A flink, abgesichert.

Das Seitenteil des Autoradios wird im Betrieb sehr heiß.

Es ist darauf zu achten, daß keine Kabel am Gehäuse anliegen.

In Audi/VW Fahrzeugen darf der fahrzeugeitige 8polige +/- Stecker nicht direkt an Blaupunkt Autoradios angeschlossen werden, da sonst der Dauerplus gegen Masse kurzgeschlossen wird und eine Leiterbahn im Radio aufbrennt.

### Mitgelieferte Montage- und Anschlußteile

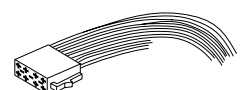
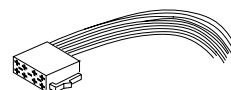
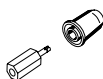
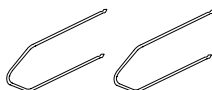
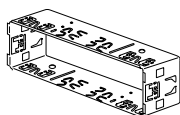

## Autoradioanschluß

### ISO-Stecker Fahrzeugseitig

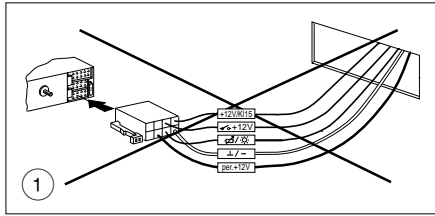

## Autoradioanschluß

### mit Adapterkabel

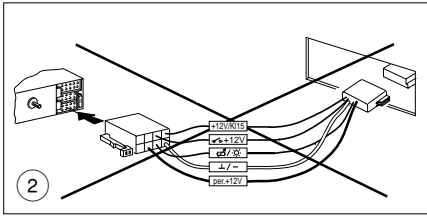

## Autoradioanschluß

### mit Adapter- und Anschlußkabel

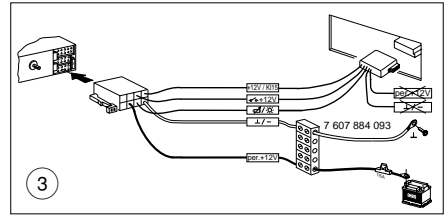

## D

### Anschluß

- ① Zur Ausschöpfung der vollen Autoradio-Ausgangsleistung und zur Vermeidung von elektrischen Fehlschlüssen bei fahrzeugseitigen ISO-Steckern, ist es empfehlenswert den Kfz-spezifischen Plus- / Minusanschluß bei diesem Autoradio **nicht** zu verwenden.
- ② Fehlschlüsse können grundsätzlich bei Verwendung Kfz-spezifischer Blaupunkt-Adapterkabel vermieden werden, **aber!**
- ③ aufgrund zu geringer Kabelquerschnitte im Fahrzeug ist zusätzlich zum Kfz-spezifischen Blaupunkt-Adapterkabel für den Plus- / Minusanschluß das Anschlußkabel 7 607 884 093 zu verwenden.

Unbedingt Fig 4, 5 beachten.

**Vorteil:** Die fahrzeugseitige Verkabelung wird hierbei nicht beschädigt.

**Hinweise für vorgerüstete Fahrzeuge, z.Z. Audi/VW, Mercedes, Ford, Honda, Porsche**

Ist der Radioanschluß im Auto bereits werkseitig mit einer 10 A - Sicherung abgesichert, so wird nur noch das fahrzeug-spezifische Adapterkabel zum Anschluß benötigt.

### Plusanschluß

Dauerpluskabel am Kfz-spezifischen Blaupunkt-Adapterkabel abschneiden, mit Anschlußkabelkabel 7 607 884 093 verbinden und direkt am Pluspol der Batterie anklammern.

### Minusanschluß

Minuskabel **nicht** am Minuspol der Batterie anklammern. Minuskabel am Kfz-spezifischen Blaupunkt-Adapterkabel abschneiden, mit Anschlußkabelkabel 7 607 884 093 verbinden und Minuskabel zu einem geeigneten Massepunkt verlegen z.B. Karosserieschraube, Karosserieblech und entsprechend Massepunkt kürzen, (keine Leitungsringe bilden).

In einigen Fahrzeugen liegt ein 10poliger Stecker im Einbauschaft. Dieser Stecker darf nicht am Autoradio angeschlossen werden, da es sonst zu Beschädigungen am Radio kommt (aufbrennen von Leiterbahnen).

### Autoradioeinbauvorbereitung

Das Autoradio wird in den vom Fahrzeughersteller vorgesehenen Autoradioausschnitt eingebaut. Autoradioausschnitt freilegen (Ablagefach oder Blindblende ausclipsen) oder Autoradioausschnitt auf 182 x 53 mm ausarbeiten.

Für Fahrzeuge mit abweichender Einbausituation liefert Blaupunkt für die gängigsten Fahrzeuge fahrzeugspezifische Einbausätze für 50 mm Geräte.

Prüfen Sie daher, welche Einbausituation im Fahrzeug vorliegt, und verwenden Sie zum Einbau gegebenenfalls einen fahrzeugspezifischen Einbausatz, z. B. Audi A3/A4/A6/A8: 7 608 021 474.

### Hinweis:

Die zum Lieferumfang dieses Autoradios gehörende Halterung ermöglicht den Einbau in Fahrzeugen mit DIN-Autoradioausschnitt von 182 x 53 mm, 165 mm Einbauraum und einer Instrumententafeldicke im Bereich der Befestigungslaschen von 1 - 20 mm, siehe Fig. 1.

Hinter den Autoradioausschnitt fassen und prüfen, welche Befestigungslaschen der Halterung umgebogen werden können.

Hinweis: Möglichst alle Befestigungslaschen umbiegen.

Halterung in den Ausschnitt einsetzen und die Befestigungslaschen mit einem Schraubendreher umbiegen, siehe Fig. 1, 2.

### Anschluß

Anschlußhinweise .....	Fig. 4
Plus-/Minus-Anschluß mit Kfz.spezifischem Adapterkabel .....	Fig. 5
Plus-/Minus-Anschluß mit Anschlußkabel 7 607 884 093 .....	Fig. 5a
Equalizer- oder Amplifieranschluß, DIN oder Cinch .....	Fig. 6
Dem Amplifier beiliegendes Anschlußkabel verwenden oder Anschlußblock 7 607 879 003 oder 7 607 855 094 verwenden.	
Lautsprecheranschluß 4 AL (4 Ω/20 W) .....	Fig. 7

LF = links vorn, RF = rechts vorn, LR = links hinten, RR = rechts hinten.

### Fahrzeugseitiger Halterahmen oder Fernbedienungen

Bei Fahrzeugen, die fahrzeugseitig mit einem Halterahmen ausgerüstet sind (z.Z. Opel), muß die fahrzeugseitige Halterung ausgebaut und Adapterkabel verwendet werden.

Fahrzeugseitige Autoradio-Fernbedienungen (z.B. im Lenkrad), Amplifier oder Changeranschluß haben an Blaupunkt Autoradios keine Funktion.

### Autoradioeinbau

Autoradio von vorn in die Halterung einsetzen und einschieben, bis die seitlichen Rastfedern rechts und links arretieren (deutliches Knacken hörbar).

### Autoradioausbau

Bügel links und rechts in die vorhandenen Löcher der Blende stecken und so weit eindringen, bis deutliches Knacken zu hören ist (seitliche Federn entriegelt).

Gerät an den beiden Bügeln herausziehen, siehe Fig. 3.

**Hinweis: Eingerastete Bügel können nur nach Herausziehen des Gerätes entfernt werden.**

Änderungen vorbehalten!

## Illustrationen

Der Führungsbolzen wird mit oder ohne Distanzstück auf das Schraubgewinde der Geräterückwand gesteckt.

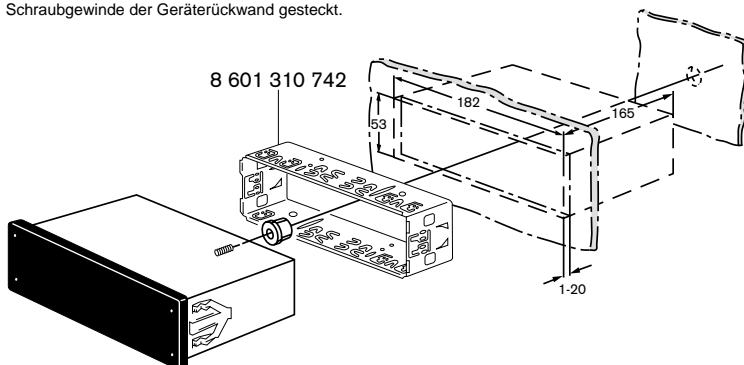

Fig. 1

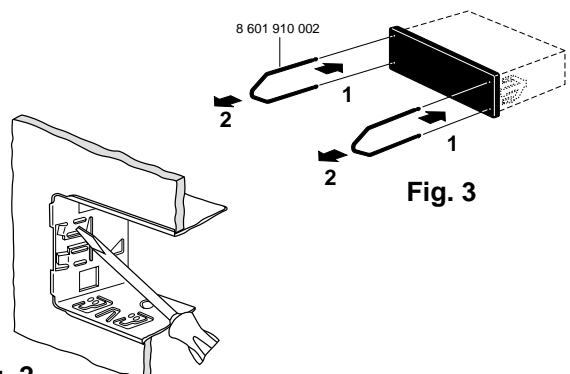

Fig. 3

## Anschlu hinweise, Fig. 4

### Masseanschlu  (Ground)



Massekabel **nicht** am Minuspol der Batterie anklennen. Massekabel zu einem geeigneten Massepunkt verlegen (Karosserieschraube, Karosserieblech) und entsprechend Massepunkt k rzen. Massekabel abisolieren und Krallenkabelschuh anschlagen (ggf. nachl ten). Kontaktfl che des Massepunktes metallisch blank kratzen und mit Graphitfett einfetten (wichtig f r gute Masseverbindung). Massekabel anschrauben.

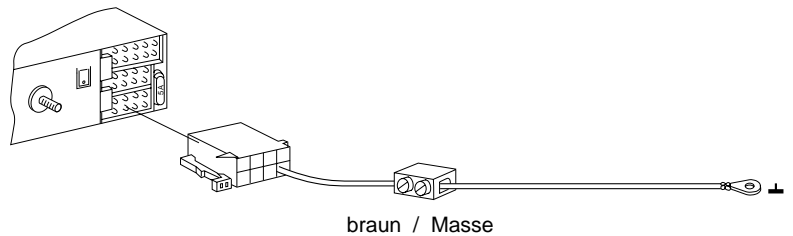

### Pluskabelanschlu  (ACC + 12 V) (Ignition)

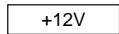

Wird das Pluskabel am Sicherungshalter Kl.15 (Plus  ber Z ndschlo  geschaltet) **hinter der Sicherung** angeschlossen, so ist das Ein- und Ausschalten des Autoradios  ber Z ndung m glich.

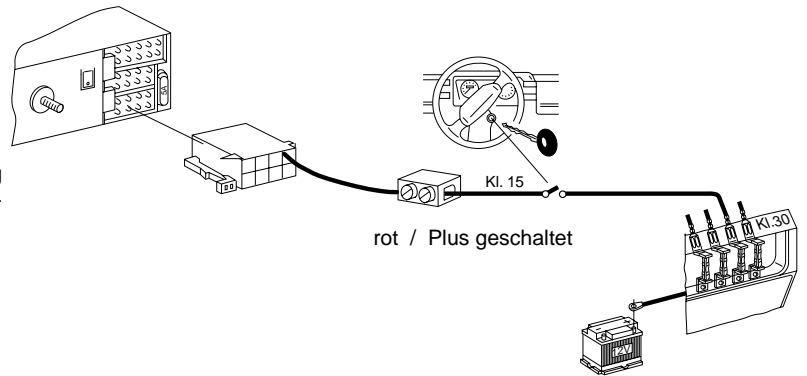

### Dauerplusanschlu  (Battery + 12 V)

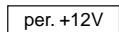

### Fahrzeugseitiges Pluskabel nicht anschlie en.

Pluskabel (rot) mit starkem Querschnitt (2,5 mm<sup>2</sup>) zur Batterie verlegen (Kabel nicht unmittelbar an Kabelb umen verlegen). Sicherungshalter zur Absicherung des Pluskabels anschlie en und am Pluspol der Batterie anklennen (ggf. Loch in Spritzwand bohren und entsprechend Kabeldurchf hrung verwenden).

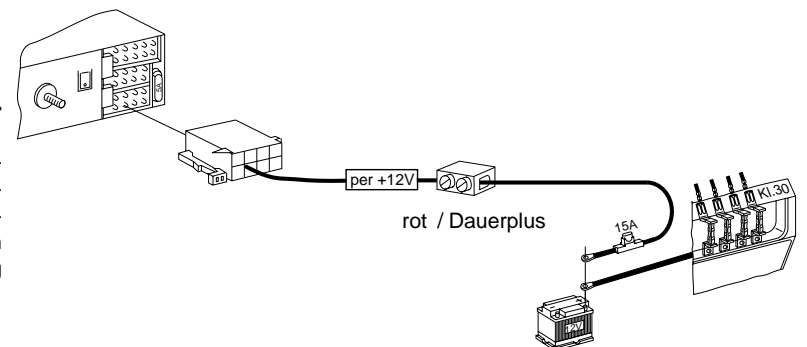

### Steuerkabel (Power Antenna +)

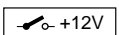

Das Steuerkabel ist der geschaltete Plusausgang f r externe Komponenten z.B.: Motorantenne. (Maximale Belastung <100 mA). Das Steuerkabel **nicht** an Klemme 15 (Plus geschaltet) oder Klemme 30 (Dauerplus) anschlie en.

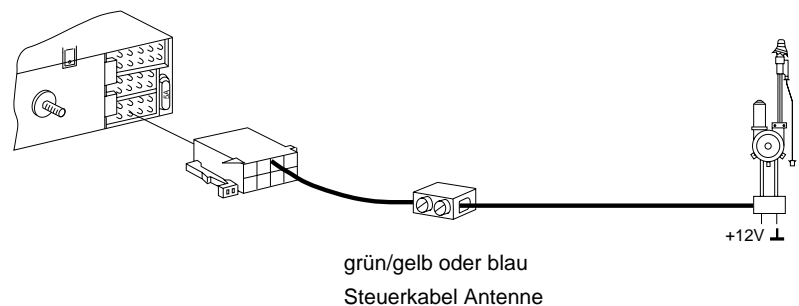

### Steuerkabel (Amplifier)

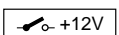

Das Steuerkabel ist der geschaltete Plusausgang f r externe Komponenten z.B.: Verst rker/Equalizer. (Maximale Belastung <100 mA). Das Steuerkabel **nicht** an Klemme 15 (Plus geschaltet) oder Klemme 30 (Dauerplus) anschlie en.

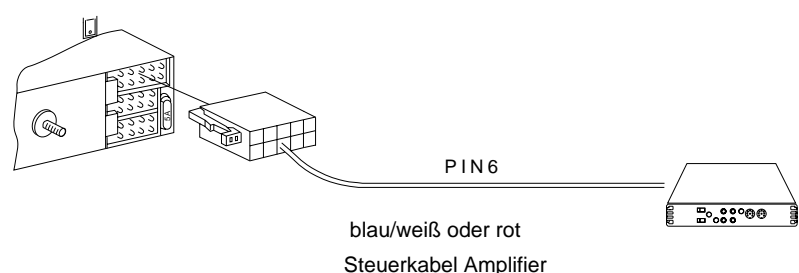

- ③ mit Adapter- und Anschlußkabel  
 with adapter and connection wiring  
 adaptateur et le câble de raccordement  
 con cavo di adattamento e cavo di allacciamento  
 met adapter- en aansluitkabel  
 med adapter- och anslutningskabel  
 con el cable adaptador y cable de conexión  
 com cabo de adaptação e cabo de ligação

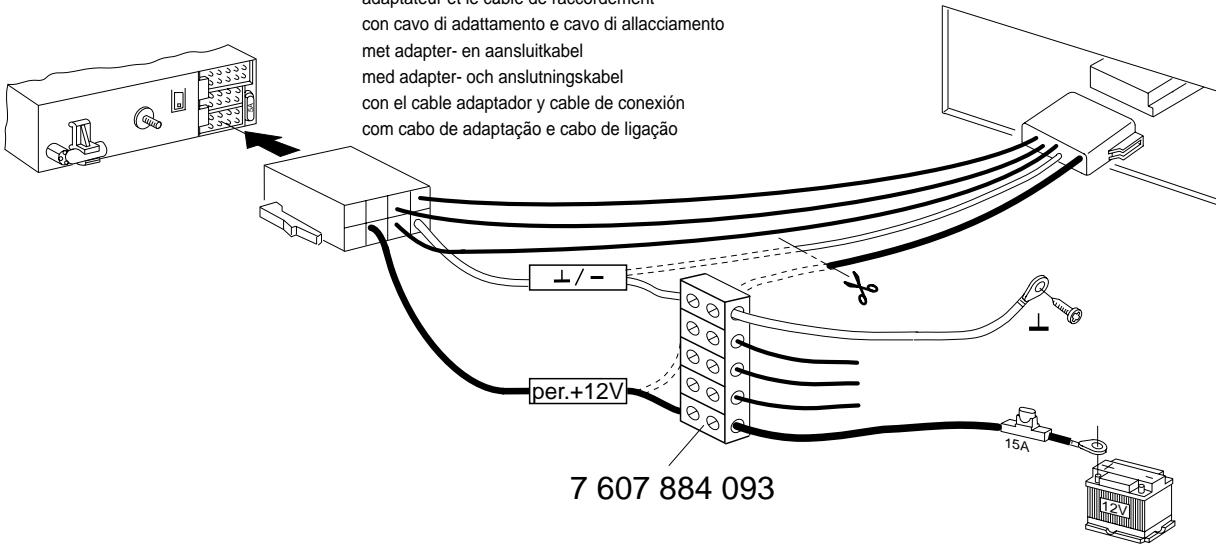

Fig. 5

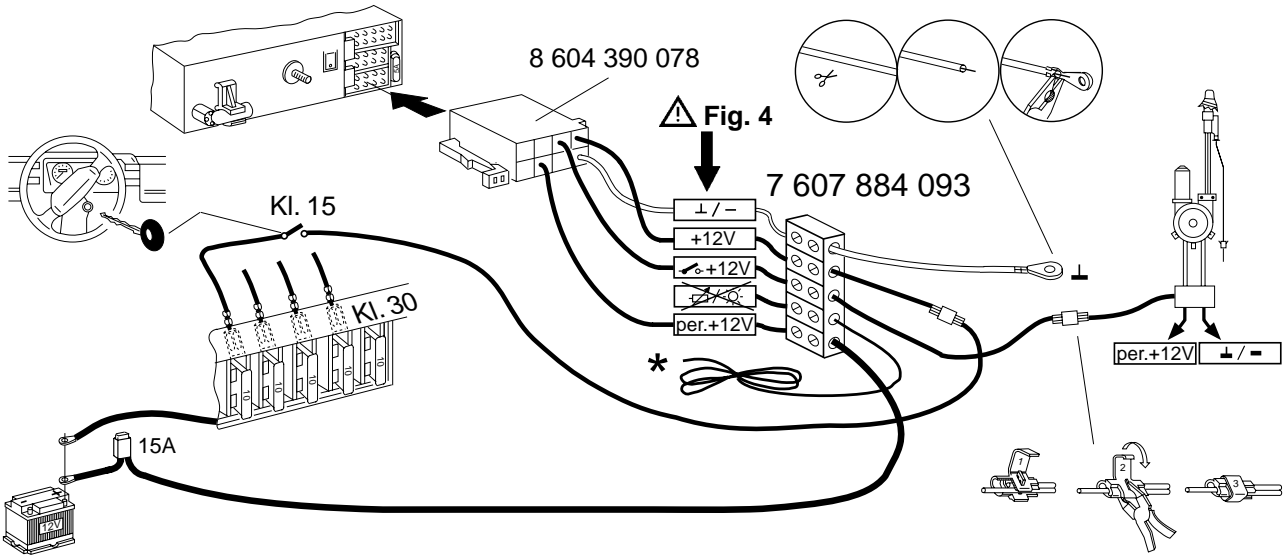
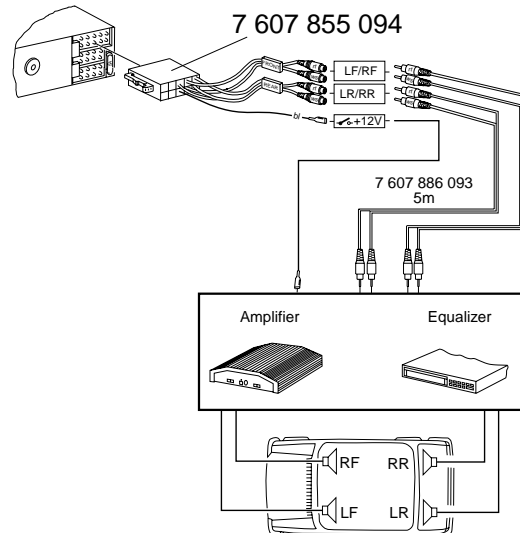
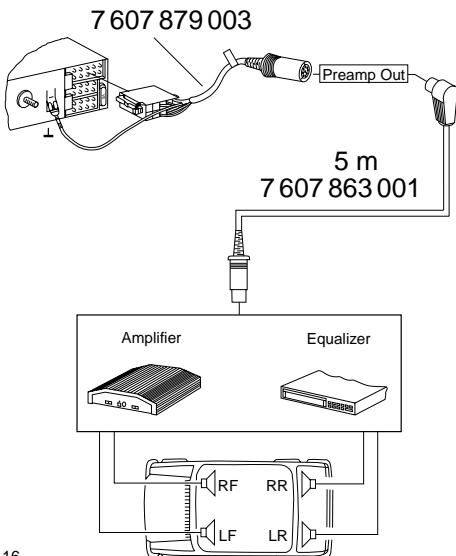

Fig. 5a

\*

Anschlußkabel nicht verwenden, keine Funktion im Gerät. Do not use cable as it has no function in the device. Ne pas utiliser les câbles de raccordement, sans fonction dans l'appareil. Non usare il cavo d'allacciamento, nessuna funzione nell'apparecchio. Aansluitkabel niet gebruiken, geen functie in het toestel. Använd ej anslutningskabeln, ingen funktion i apparaten. No utilizar el cable ya que no tiene función en el aparato. Não utilizar os cabos de ligação, o aparelho não funciona.



oder/or/ou

Fig. 6

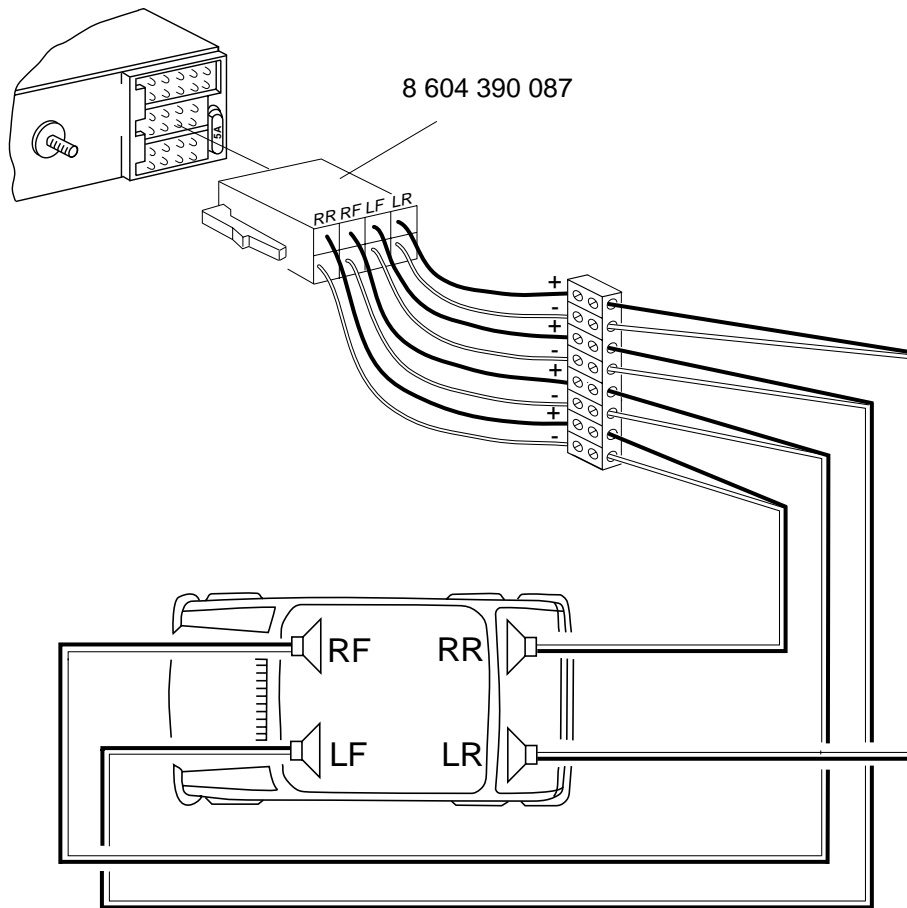

oder/or/ou

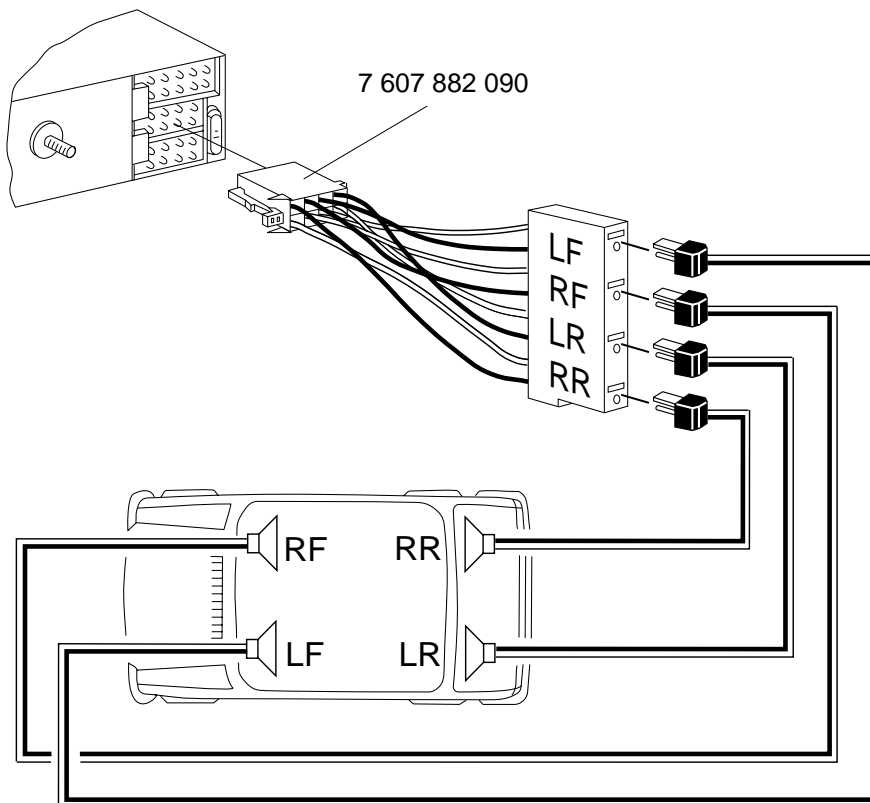

Fig. 7

Die Ersatzteile (8 ... ..) sind über den zentralen Ersatzteilversand (VKD3), Ulmer Straße, 30880 Laatzen 1, zu beziehen. / Spare parts (8 ... ..) are obtained via central parts dispatch: (VKD3), Ulmer Straße, 30880 Laatzen 1. / Pour la fourniture des pièces de rechange (8 ... ..), s'adresser au centre des pièces détachées, (VKD3), Ulmer Straße, 30880 Laatzen 1.



**Fitting instructions**  
**Instructions de montage**  
**Istruzioni di montaggio**  
**Inbouwinstrukties**  
**Monteringsanvisning**  
**Instrucciones de montaje**  
**Instruções de montagem**

**Montevideo RCR 87**  
**Rio RCR 87**

**GB Safety notes**

Before starting to mount your car radio, read the mounting and connection instructions carefully.

Disconnect the vehicle battery's negative terminal before making connections.

Be sure to observe the safety notes of the automobile manufacturer (airbags, alarm systems, on-board computers, immobilisers).

Before drilling holes, look to see what is on the other side - making holes into the battery, wiring looms or fuse box is not recommended!

The positive lead used must have a cross-section of at least 2.5 mm<sup>2</sup>. The set is protected by a quick-acting 10 A fuse.

During operation of the unit, the set's side wall may heat up considerably.

Be sure to keep all wires away from hot parts of the housing.

In vehicles manufactured by Audi and VW, the 8-pin positive/negative connector provided in the car must not be connected to a Blaupunkt radio directly! Otherwise the permanent +12 V line will be short-circuited to ground, leading to serious damage of the radio's internal circuitry (burn-out of printed conductor).

**F Indications de sécurité**

Veillez lire les instructions de montage et de raccordement avant de monter votre autoradio.

Débrancher le pôle négatif de la batterie pendant les opérations de montage et de branchement.

Prendre note des indications de sécurité du fabricant du véhicule (airbag, alarmes, ordinateur de bord, dispositifs de blocage des roues).

En perçant des trous, veiller à ce que les éléments du véhicule (batterie, câble, boîte à fusibles) ne soient pas endommagés.

La section du câble positif ne doit pas être inférieure à 2,5 mm<sup>2</sup>.

L'appareil est protégé par un coupe-circuit à action instantanée de 10 A.

La partie latérale de l'autoradio s'échauffe énormément pendant le service de l'appareil.

Veiller à ce qu'aucun câble ne se trouve sur le boîtier.

Dans des véhicules Audi/VW, la fiche à 8 pôles prévue dans le véhicule ne doit pas être connectée directement aux autoradios Blaupunkt; sinon le plus permanent donnerait court-circuit à la masse et une piste conductive brûlerait dans l'autoradio.

**I Note di sicurezza**

Prima di effettuare il montaggio della vostra autoradio leggete le istruzioni di allacciamento.

Per tutta la durata delle operazioni di montaggio e di allacciamento il polo negativo della batteria deve rimanere distaccato.

Quando si effettua questo intervento bisogna attenersi alle note di sicurezza del fabbricante d'auto (airbag, impianto di allarme, computer di bordo, bloccaggio di avvio).

Quando si trapano fori bisogna fare attenzione a non danneggiare nessun elemento di veicolo (batteria, cavo, scatola dei fusibili).

La sezione del cavo positivo non deve essere inferiore ai 2,5 mm<sup>2</sup>.

L'apparecchio è dotato di un fusibile, 10 A rapido.

Lateralmente la radio si riscalda molto durante l'esercizio.

Bisogna fare attenzione a non far passare dei cavi lungo l'involucro della radio.

Nelle vetture Audi/VW la spina +/- ad 8 poli non si deve allacciare direttamente all'autoradio Blaupunkt, altrimenti il polo positivo permanente entrerebbe in corto circuito con la massa e così si brucerebbe un tratto di conduttura nella radio.

**NL Veiligheidsaankwijzingen**

Lees voor het inbouwen van de radio de aankwijzingen voor de inbouw en de aansluiting.

Tijdens de montage en de aansluiting moet de minpool van de accu worden ontkoppeld.

Hierbij moeten de veiligheidsvoorschriften van de autofabrikant (airbag, alarminstallaties, boordcomputer, weggrijbeveiliging) in acht worden genomen.

Let er bij het boren van gaten op dat geen onderdelen van de auto (accu, kabels, zekeringkasten) beschadigd worden.

De doorsnee van de pluskabel mag niet minder bedragen dan 2,5 mm<sup>2</sup>. Het apparaat is gezekeerd met een zekering van 10A, snel.

Het zijgedeelte van de autoradio wordt tijdens het gebruik zeer heet.

Er moet op worden gelet dat er geen kabels tegen de kast liggen.

Bij auto's van de merken Audi en VW mag de achtpolige +/-stekker aan de zijde van de auto niet direct op Blaupunkt-autoradio's worden aangesloten. Anders wordt namelijk de continue pluspool kortgesloten met de massa en brandt in de radio een verbinding door.

**S Säkerhetsföreskrifter**

Läs noga monterings- och inkopplingsinformationen innan du monterar bilstereon. Under monterings- och inkopplingstiden skall bilbatteriets minuspol vara lossad.

Beakta bitillverkarens säkerhetsanvisningar (airbag, alarmanläggning, färdator, startspärr).

Var noga med att inga delar i bilen (batteri, ledningar, säkringshållare) skadas vid borring av hål.

Plusledningens area får ej vara mindre än 2,5 mm<sup>2</sup>. Apparaten är avskradd med en 10 A snabb säkring.

Bilstereons hölje blir under drift mycket varmt.

Det är därför viktigt att se till att inga kablar ligger emot höljet.

I Audi/VW-bilar får den 8-poliga spänningskontakten ej anslutas direkt till Blaupunkt bilstereon. Om detta görs brinner en ledningsbana i bilstereon. Använd adapterkabel eller modifiera bilens spänningskontakt så att stiftanslutningen blir den rätta.

**E Instrucciones de montaje**

Observaciones de seguridad

Antes de instalar su nuevo equipo, sírvase de leer detenidamente las instrucciones de montaje y de conexión.

Desconecte el terminal negativo de la batería del vehículo antes de hacer las conexiones.

Observe las informaciones de seguridad del fabricante del vehículo (con respecto a airbags, sistema de alarma, ordenador de a bordo, inmovilizador).

Antes de taladrar agujeros, asegúrese de no dañar ningunas partes del vehículo (batería, cableado, caja de fusibles).

La sección transversal del cable positivo utilizado debe ser de 2.5 mm<sup>2</sup> por lo menos. El equipo está protegido mediante un fusible de 10 A de acción rápida.

Durante la operación del equipo, la parte lateral de la radio puede calentarse considerablemente.

Cerúrese de que ninguno de los cables esté en contacto directo con la caja del autorradio.

En los modelos de Audi y VW, el conector positivo/negativo de 8 polos provisto no debe enchufarse directamente en los autorradios Blaupunkt. De lo contrario, la línea de +12 V permanente se pone en cortocircuito a tierra, lo que dañará gravemente el autorradio (se quemará un conductor impreso).

**P Instruções de segurança**

Antes da montagem do seu auto-rádio, ler as instruções de montagem e de ligação.

Durante o tempo da montagem e da ligação, desapertar o terminal do borne negativo da bateria.

Seguir as instruções de segurança do construtor do veículo (airbag, sistemas anti-roubo, computadores de bordo, sistemas imobilizadores).

Na furagem de buracos, dar atenção a não danificar quaisquer peças do veículo (bateria, cabos, caixa de fusíveis).

O diâmetro do cabo positivo não deve ser inferior a 2,5 mm<sup>2</sup>. O aparelho está protegido através de um fusível 10 A de acção rápida.

A parte lateral do auto-rádio atinge durante o funcionamento temperaturas altas.

Dar atenção a que os cabos não fiquem próximos da caixa.

Nos veículos da Audi/VW, o conector +/- de 8 pinos instalado nestes veículos não deve ser ligado directamente aos auto-rádios da Blaupunkt, caso contrário o borne continuamente positivo contra massa é curto-circuitado e no rádio queima-se uma via condutora.

**Supplied Mounting Hardware - Materiel de montage fourni - Ferreteria de montaje suministrada - Componenti di fissaggio comprese nella fornitura - Meegeleverde montage materialen - Medföljande monteringsdetaljer - Elementos de fixação fornecidos.**

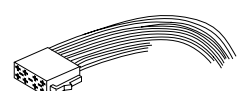
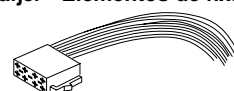
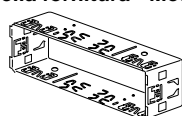

### Car radio connection

ISO plug in the vehicle

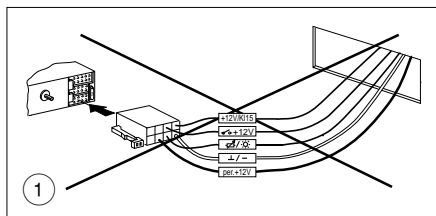

### Car radio connection

with adapter wiring

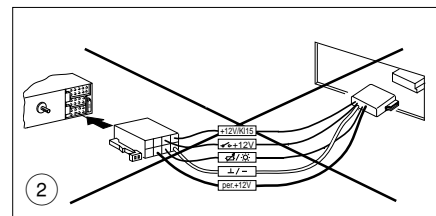

### Car radio connection

with adapter and connection wiring

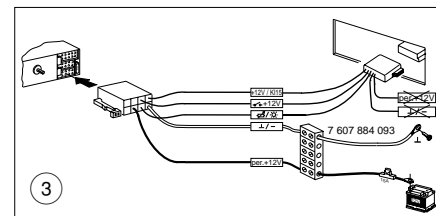

## GB

### Connection

- 1 In order to take advantage of the full car radio output and to avoid incorrect electrical connections with ISO plugs in the vehicle, it is advisable not to use the vehicle-specific positive/negative connection for this car radio.
- 2 You can avoid making incorrect connections by using the vehicle-specific Blaupunkt adapter wiring, **but !**
- 3 Due to the limited cross-section of the wiring in the vehicle, it is necessary to use the connection cable 7 607 884 093 in addition to the vehicle-specific Blaupunkt adapter wiring for the positive/negative connection.

Be sure to observe Fig. 4, 5

**Advantage:** The vehicle's wiring system is not damaged.

Observation for pre-fitted vehicles, e.g. Audi/VW, Mercedes, Ford, Honda, Porsche

If the vehicle has already been equipped with a 10 A fuse for radio connection at the factory, then the vehicle-specific adapter cable is required for hook-up only.

#### Positive connection

Cut the permanent +12 volts line from the vehicle-specific Blaupunkt adapter wiring, join it with connection cable 7 607 884 093 and connect it directly to the positive terminal of the battery.

#### Negative connection

Do not connect the negative line to the negative terminal of the battery. Cut the negative line from the vehicle-specific Blaupunkt adapter wiring, join it with connection cable 7 607 884 093 and lay the negative line to a suitable ground, such as a chassis screw, the chassis itself or corresponding grounds (do not roll up the wiring).

**Some vehicles are equipped** with a 10-pin plug in the installation compartment. Do not connect this plug with the car radio as it could possibly damage the radio (by burning out the printed conductors).

#### Preparing for the installation of the car radio

The car radio is designed to be installed in the car radio compartment provided by the vehicle manufacturer. Open the car radio compartment (remove the shelf or panel by unclipping it) or adjust the size of the car radio compartment to measure 182 x 53 mm.

For vehicles with deviating installation compartments, Blaupunkt offers installation kits for 50 mm radio units for the most popular vehicle models. Check the installation situation in the vehicle and, if necessary, use one of the special installation kits for specific vehicle models, e.g. Audi A3/A4/A6/A8: 7 608 021 474

Fix the guide pin with or without spacer on the stud at the car radio rear side.

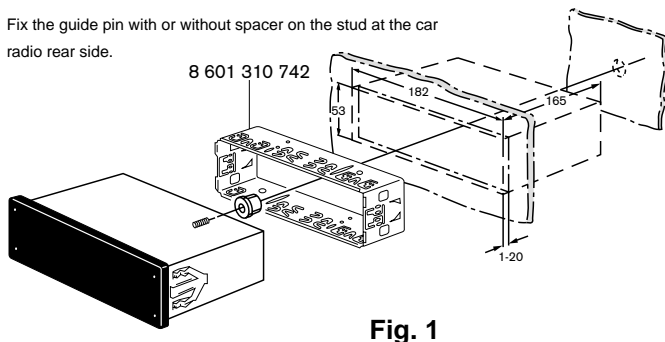

Fig. 1

#### Note:

The mounting bracket included with this car radio is designed for installation in vehicles with a standard DIN installation compartment measuring 182 x 53 mm, 165 installation depth and an instrument panel thickness of approximately 1 to 20 mm in the area of the tab fasteners, see Fig. 1.

Reach behind the car radio compartment and check to see which tab fasteners can be bent for the mounting bracket.

Note: Try to be sure to bend all of the tabs.

Place the mounting bracket in the compartment and bend over the tabs with the help of a screwdriver, see Fig. 1, 2.

#### Connection

- Connection instructions ..... Fig. 4
- Positive/negative connection with vehicle-specific adapter cable ..... Fig. 5
- Positive/negative connection with connection line 7 607 884 093 ..... Fig. 5a
- Equalizer or amplifier connection, DIN or cinch ..... Fig. 6
- Use the connection wiring included with the amplifier or the connection block 7 607 874 003.
- Connection of 4 loudspeakers (4Ω/20 W) ..... Fig. 7
- LF = left front, RF = right front, LR = left rear, RR = right rear.

#### Connection in vehicles with QuickOut

In vehicles equipped with a QuickOut (currently Opel), the QuickOut unit must be removed and the adapter cable used.

#### Installing the car radio

Place the car radio in the front of the mounting bracket and push it in until the side springs snap into position on the left and the right (you will hear an audible click).

#### Removing the car radio

Insert the handles into the holes in the panel on the left and right of the radio and push them in until you hear a distinct click (unlocks side springs).

Pull the unit out using both handles, see Fig. 3

**Note: Handles which have snapped into place can only be removed after you have pulled the radio out of the compartment.**

This information is subject to change without notice!

### Illustrations

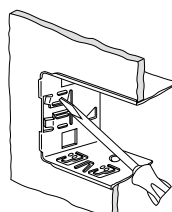

Fig. 2

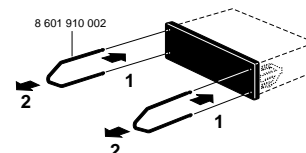
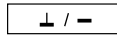

Fig. 3



## Connection notes, fig. 4

### Negative connection (Ground)



Do not connect the negative line to the negative terminal of the battery. Lay the negative line to a suitable ground, such as a chassis screw or the chassis itself. Cut the ground line as necessary. Then strip the insulation and attach a cable lug (solder if necessary). Remove the paint of the ground contact surface and treat with graphite grease (important for a good ground connection). Screw ground line.

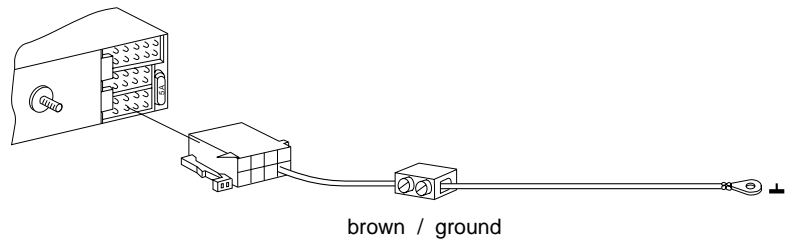

### Positive connection +12 V switched (ACC +12 V) (Ignition)

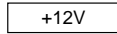

When connecting the positive line to terminal 15 of the fuse box (+12 V via ignition) behind the fuse, it will be possible to turn the system on and off via the ignition.

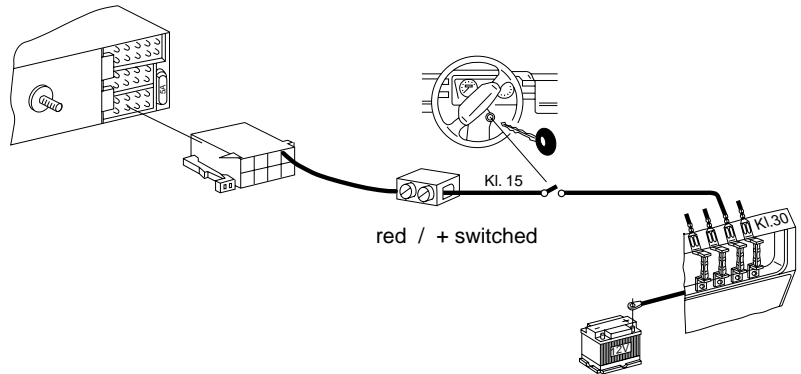

### Permanent +12 V connection (Battery +12 V)

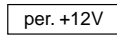

Do not connect the vehicle's positive line ! Lay the red positive wire with a 2.5 mm<sup>2</sup> cross section to the battery (do not route close to vehicle harnesses). Connect the fuse box to protect the positive line and hook up to the positive terminal of the battery. If necessary, drill a hole into the splash wall and use a cable duct as required.

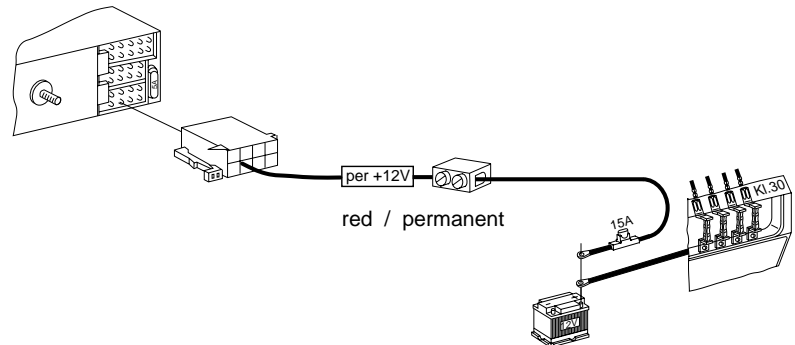

### Control wire (Power Antenna +)

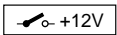

The control wire is the switched positive output for external pieces of equipment such as a power antenna, maximum load < 100 mA. Do not connect the control wire to terminal 15 (+12 V switched) or terminal 30 (permanent +12 V).

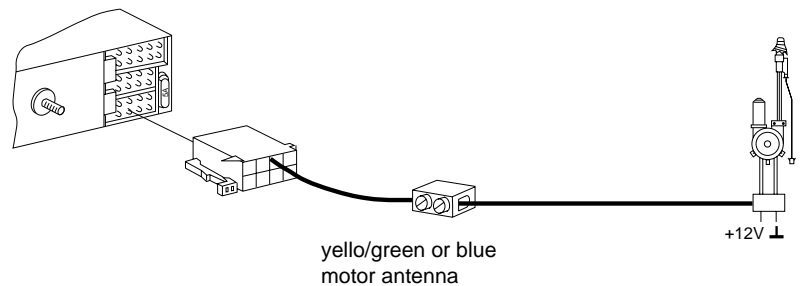

### Control wire (Amplifier)

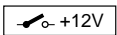

The control wire is the switched positive output for external pieces of equipment such as an amplifier or equaliser, maximum load < 100 mA. Do not connect the control wire to terminal 15 (+12 V switched) or terminal 30 (permanent +12 V).

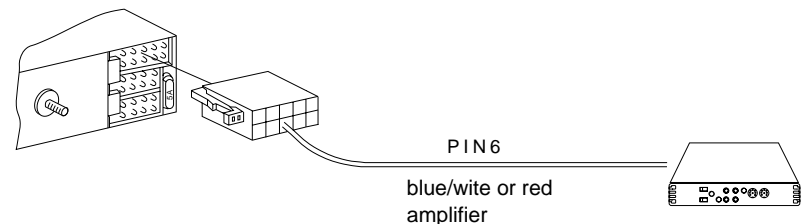

### Branchement de l'autoradio

avec le connecteur ISO prévu dans le véhicule

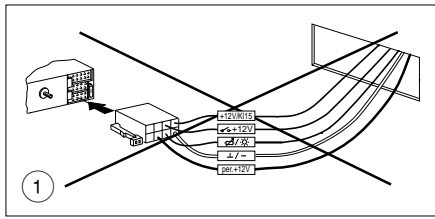

### Branchement de l'autoradio

avec le câble adaptateur

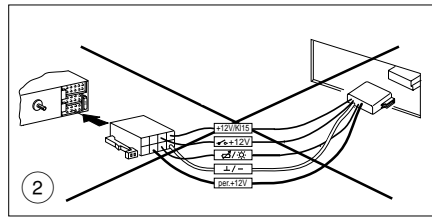

### Branchement de l'autoradio avec le câble

adaptateur et le câble de raccordement

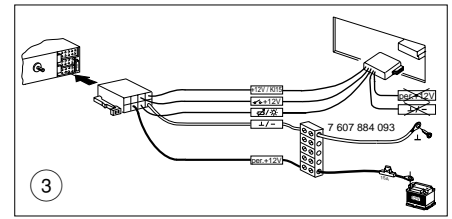

## F

### Branchement

- 1 Pour utiliser complètement la puissance de sortie de l'autoradio et afin d'éviter des branchements électriques incorrects en cas de connecteurs ISO prévus dans le véhicule, il est recommandé de ne pas utiliser la connexion positive/négative spécifique au véhicule pour cette autoradio.
- 2 Des branchements incorrects sont généralement évités par l'utilisation des câbles adaptateurs Blaupunkt spécifiques au véhicule, **mais !**
- 3 en vue des sections de câbles trop petites dans le véhicule, il faut utiliser le câble de raccordement 7 607 884 093 pour le branchement positif/négatif en plus du câble adaptateur Blaupunkt spécifique au véhicule.

Veuillez en tout cas prendre note des fig. 4, 5.

**Avantage:** le câblage prévu dans le véhicule n'est pas endommagé.

Informations concernant les véhicules prééquipés, actuellement Audi/VW, Mercedes, Ford, Honda, Porsche

**En cas de protection de la connexion d'autoradio dans le véhicule par un fusible de 10 A, il ne faut que le câble adaptateur spécifique au véhicule pour réaliser la connexion.**

#### Branchement positif

Couper le câble plus permanent au câble adaptateur Blaupunkt spécifique au véhicule, le relier avec le câble de raccordement 7 607 884 093 et brancher directement au pôle positif de la batterie.

#### Branchement négatif

Ne pas brancher le câble négatif au pôle négatif de la batterie. Couper le câble négatif au câble adaptateur Blaupunkt spécifique au véhicule, le relier avec le câble de raccordement 7 607 884 093 et poser le câble négatif à un point de masse approprié, p.ex. vis ou tôle de carrosserie et couper le point de masse de manière appropriée (ne pas réaliser des anneaux de câbles).

Dans certains véhicules **un connecteur à 10 pôles se trouve dans la découpe de montage**. Ne pas brancher ce connecteur à l'autoradio pour éviter des endommagements de l'autoradio (brûlage de pistes conductives).

Préparation du montage de l'autoradio

L'autoradio est monté dans la découpe prévue par le fabricant du véhicule.

Dégager la découpe d'autoradio (déclipser le vide-poches ou le cache factice) ou réaliser une découpe d'autoradio de 182 x 53 mm.

Pour des véhicules à situation de montage différente, Blaupunkt fournit des jeux de montage pour des appareils de 50 mm à monter dans les

La broche-guide est fixée avec ou sans pièce d'écartement sur le filet de vis situé sur la face arrière de l'appareil.

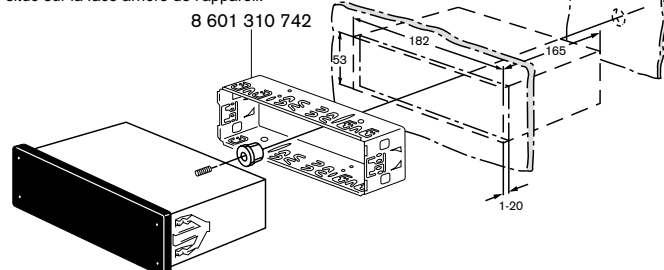

Fig. 1

### Ilustraciones

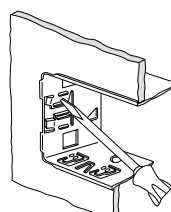

Fig. 2

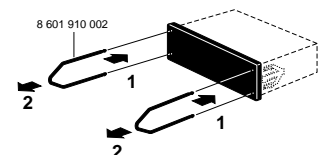

Fig. 3

véhicules les plus courants.

Veuillez donc vérifier la situation de montage du véhicule et utiliser le cas échéant un jeu de montage spécifique au véhicule, p.ex. Audi A3/A4/A6/A8: 7 608 0214 74.

#### Note:

Le support livré avec l'autoradio permet le montage dans des véhicules d'une découpe d'autoradio DIN de 182 x 53 mm, de 165 mm d'espace de montage et d'une épaisseur du tableau de bord de 1 à 20 mm dans la zone des colliers de fixation, voir fig. 1.

Saisir derrière la découpe d'autoradio et vérifier lesquels des colliers de fixation peuvent être pliés.

Note: si possible, plier tous les colliers de fixation.

Insérer le support dans la découpe et plier les colliers de fixation à l'aide d'un tournevis, voir fig. 1, 2.

#### Branchement

Conseils de branchement ..... Fig. 4

Branchement positif/négatif avec le câble adaptateur spécifique au véhicule ..... Fig. 5

Branchement positif/négatif avec le câble de raccordement 7 607 884 093 ..... Fig. 5a

Branchement de l'égaliseur ou de l'amplificateur, DIN ou Cinch . Fig. 6

Utiliser le câble de raccordement livré avec l'amplificateur ou le bloc de raccordement 7 607 874 003.

Branchement du haut-parleur 4 AL (4 Ω/20 watts) ..... Fig. 7

LF = Av. gauche, RF= Av. droite, LR = Arr. gauche, RR = Arr. droite

#### Branchement avec le tiroir extractible prévu dans le véhicule

Dans les véhicules pourvus d'un tiroir extractible (p.ex. Opel), démonter le tiroir et utiliser le câble adaptateur.

#### Montage de l'autoradio

Insérer l'autoradio par devant dans le support et pousser à fond jusqu'à ce que les ressorts latéraux à cran d'arrêt à droite et à gauche s'arrêtent (clic distinct audible).

#### Démontage de l'autoradio

Insérer l'étrier à gauche et à droite dans les trous prévus dans le cache et enfoncer jusqu'à ce qu'un clic distinct soit audible (ressorts latéraux déverrouillés).

Retirer le poste sur les deux étriers, voir fig. 3.

**Note: les étriers verrouillés ne peuvent être enlevés qu'après avoir retiré le poste.**

Sous réserve de modifications!

## Conseils de raccordement, fig. 4

### Connexion à la masse (Ground)

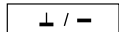

Ne pas connecter le câble de mise à la masse au pôle négatif de la batterie. Poser le câble de mise à la masse à un point masse approprié (vis ou tôle de carrosserie) et couper le point masse conformément. Dénuder le câble de mise à la masse et fixer la cosse de câble à crampons (le cas échéant ressouder). Gratter la surface de contact du point masse et graisser avec de la graisse de graphite (important pour assurer une bonne connexion à la masse). Visser le câble de mise à la masse.

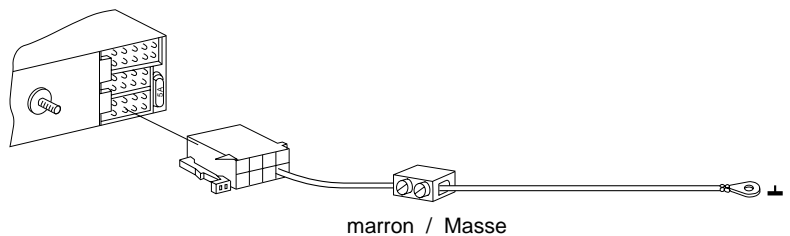

### Connexion du câble positif (ACC +12 V)

(Ignition)

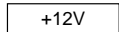

Lorsque le câble positif est connecté au porte-fusible borne 15 (plus commuté par la serrure de contact) derrière le fusible, l'autoradio peut être mis en et hors service par l'allumage.

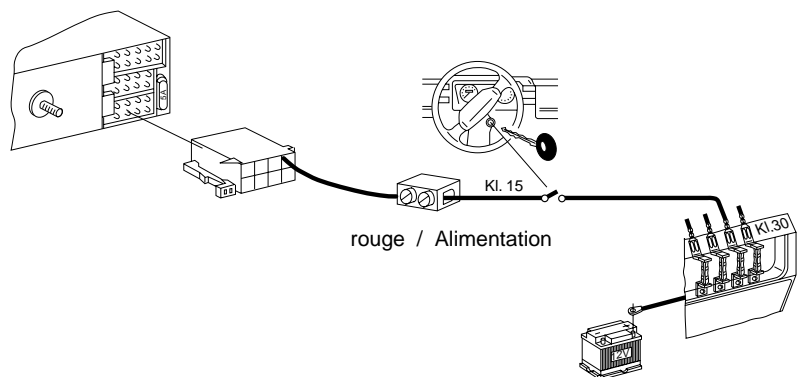

### Connexion de plus permanent

(Battery +12 V)

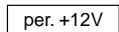

Ne pas connecter le câble positif prévu dans le véhicule.

Poser le câble positif (rouge) d'une section importante (2,5 mm<sup>2</sup>) vers la batterie (ne pas poser le câble à proximité immédiate des faisceaux de câbles).

Connecter le porte-fusible pour protéger le câble positif et le connecter au pôle positif de la batterie (le cas échéant percer un trou dans le tablier d'avant et utiliser le passe-câble).

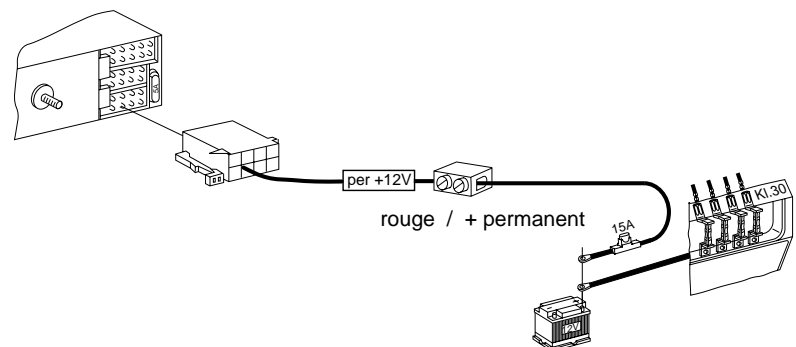

### Câble de commande

(Power Antenna +)

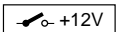

Le câble de commande est la sortie positive commutée pour des composants externes, p.ex. antenne de moteur, charge maximum < 100 mA.

Ne pas connecter le câble de commande à la borne 15 (plus commuté) ou à la borne 30 (plus permanent).

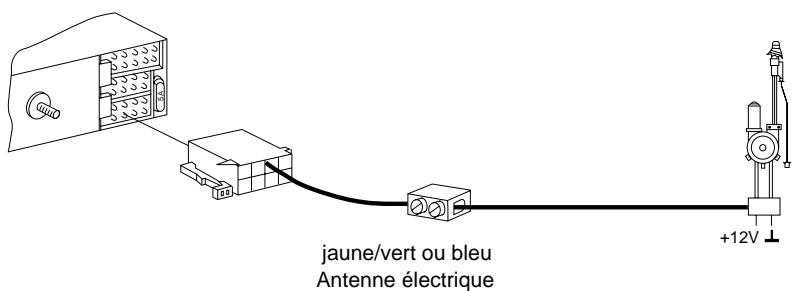

### Câble de commande (amplificateur)

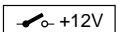

Le câble de commande est la sortie positive commutée pour des composants externes, p.ex. amplificateur/égaliseur, charge maximum < 100 mA. Ne pas connecter le câble de commande à la borne 15 (plus commuté) ou à la borne 30 (plus permanent).

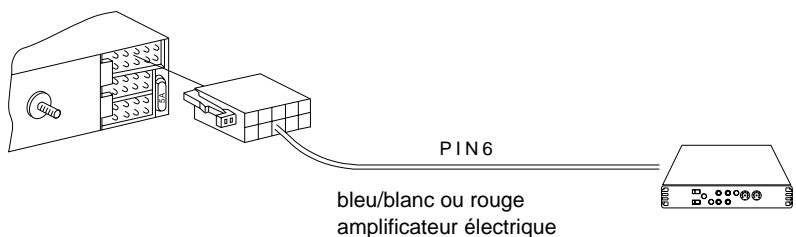

### Allacciamento dell'autoradio

spina ISO in dotazione di veicolo

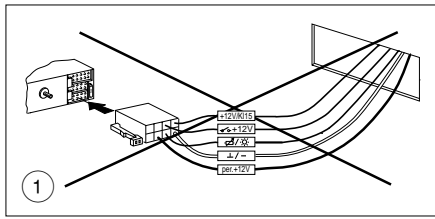

### Allacciamento dell'autoradio

con cavo di adattamento

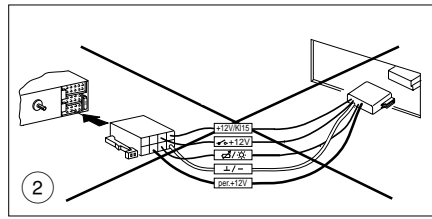

### Allacciamento dell'autoradio

con cavo di adattamento e cavo di allacciamento

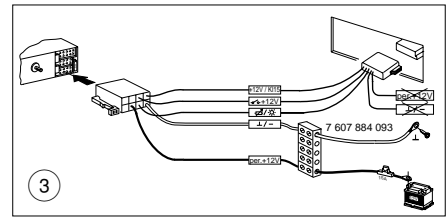

## Allacciamento

- ① Al fine di sfruttare per intero la potenza di uscita dell'autoradio ed al fine di evitare errori di allacciamento nel caso di spine ISO in dotazione di veicolo, per questa autoradio è consigliabile **non** impiegare gli allacciamenti positivo/negativo tipici per le autovetture.
- ① In linea di principio si possono evitare errori di allacciamento impiegando gli appositi cavi di adattamento Blaupunkt concepiti per le auto, **però**:
- ① poiché risulta troppo ridotta la sezione dei cavi di autovettura, oltre ad usare l'apposito cavo di adattamento della Blaupunkt, per l'allacciamento positivo/negativo bisogna impiegare in aggiunta anche il cavo di allacciamento 7 607 884 093.

È assolutamente necessario osservare quanto riportato sul Fig. 4 e 5. **Vantaggio:** in questo modo non si danneggia la cablatura dell'autovettura.

Avvertenza per le autovetture già predisposte per il montaggio, p. es. Audi/VW, Mercedes, Ford, Honda, Porsche.

Nel caso in cui per l'allacciamento della radio è stato già installato in fabbrica un fusibile da 10 A, basta procurarsi soltanto il cavo di adattamento corrispondente alla specifica autovettura.

### Allacciamento positivo

Tagliate il cavo positivo permanente del cavo di adattamento Blaupunkt, concepito appositamente per autovetture, collegatelo con il cavo di allacciamento 7 607 884 093 ed attaccatelo direttamente al polo positivo della batteria.

### Allacciamento negativo

**Non** attaccare il cavo negativo al polo negativo della batteria.

Tagliate il cavo negativo del cavo di adattamento Blaupunkt, concepito appositamente per autovetture, collegatelo con il cavo di allacciamento 7 607 884 093 e fissate il cavo negativo su un adatto punto di massa, che può essere una vite di carrozzeria, una lamiera di carrozzeria ed accorciatelo opportunamente in corrispondenza del punto di massa (che non si formino spirali).

In **alcune autovetture** c'è una spina a 10 poli nel vano di montaggio. Questa spina non si deve allacciare all'autoradio, altrimenti la radio potrebbe venire danneggiata (bruciatura di piste di circuito stampato).

### Preliminari per il montaggio dell'autoradio

La radio si monta nel vano appositamente previsto dal costruttore dell'autovettura. Togliete il coperchio (estraete dai fermagli il coperchio o sportellino di chiusura) o allargate il vano di autoradio fino a 182 x 53 mm.

Per le autovetture non dotate dei previsti vani standard per l'autoradio la Blaupunkt fornisce set di montaggio per apparecchi da 50 mm, adattabili alla maggior parte delle autovetture.

Verificate perciò quale è lo stato del vano per radio nella vostra autovettura ed in caso di necessità procuratevi per il montaggio il set specifico di modello d'auto, p. es. Audi A3/A4/A6/A8: 7 608 021 474.

### Avviso:

Assieme a questa autoradio viene fornito anche un supporto, che permette di effettuare il montaggio in autovetture con apertura per autoradio a norme DIN di dimensione 182 x 53 mm e profondità di 165 mm e con uno spessore di piastrina degli strumenti di 1 - 20 mm in zona biscottini di fissaggio, come da Fig. 1.

Inserendo la mano dietro l'apertura di autoradio controllate quali biscottini di fissaggio si possono piegare.

Avviso: piegate possibilmente tutti i biscottini di fissaggio.

Inserite il supporto nel vano e piegate i biscottini di fissaggio con un cacciavite, vedasi Fig. 1 e 2.

### Allacciamento

- Illustrazione di allacciamento ..... Fig. 4
- Allacciamento positivo/negativo con cavo di adattamento specifico per autovetture ..... Fig. 5
- Allacciamento positivo/negativo con cavo di allacciamento 7 607 884 093 ..... Fig. 5a
- Allacciamento di equalizzatore o amplificatore, DIN o Cinch ..... Fig. 6
- Usate il cavo di allacciamento fornito assieme all'amplificatore, oppure il blocco di allacciamento 7 607 874 003.
- Allacciamento di altoparlanti 4 AL (4 Ω / 20 W) ..... Fig. 7
- LF=davanti a sinistra, RF=davanti a destra, LR=dietro a sinistra, RR=dietro a destra.

### Allacciamento con il QuickOut in dotazione di autoveicolo

Nel caso di autovetture dotate di QuickOut (attualmente Opel), bisogna smontare il QuickOut di cui l'autovettura è dotata ed impiegare un cavo di adattamento.

### Montaggio dell'autoradio

Inserite l'autoradio dalla parte anteriore del supporto e spingetela in dentro, fino a quando scattano le molle di arresto (si sente chiaramente il clic).

### Smontaggio dell'autoradio

Inserite le staffe a destra ed a sinistra negli appositi fori del pannello, spingendole fino a quando si sente chiaramente un clic (le molle laterali sbloccano).

Estraete l'apparecchio tirando verso di sé entrambe le staffe, come da Fig. 3.

Avviso: Le staffe inserite a scatto si possono togliere via solo dopo aver estratto del tutto l'apparecchio.

Note: les étriers verrouillés ne peuvent être enlevés qu'après avoir retiré le poste.

Sous réserve de modifications!

Il perno di guida viene inserito, con o senza distanziatore, sull'elemento filettato che si trova sulla parete posteriore dell'apparecchio.

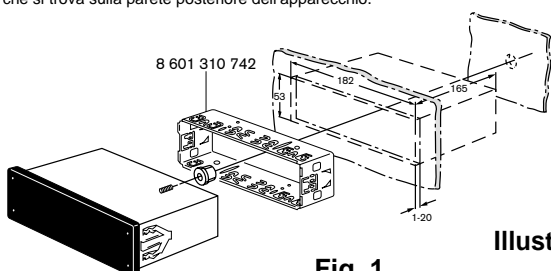

Fig. 1

Illustrazioni

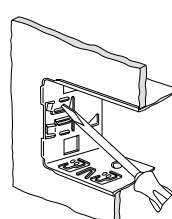

Fig. 2

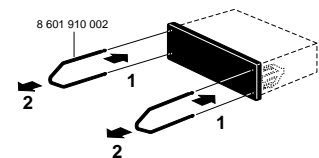
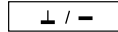

Fig. 3

## Istruzioni di montaggio, Fig. 4

### Allacciamento a massa (Ground)



**Non** attaccare il cavo di massa al polo negativo della batteria. Fissate il cavo di massa su un adatto punto di massa (vite di carrozzeria, lamiera di carrozzeria) ed accorciate opportunamente il cavo in corrispondenza del punto di massa. Isolate il cavo di massa e fissate il capocorda a graffia (eventualmente saldare). Raschiate la superficie di contatto del punto di massa fino a renderla metallicamente lucida ed ingrassatela con grasso grafitico (importante per un buon collegamento a massa). Fissate il cavo di massa con una vite.

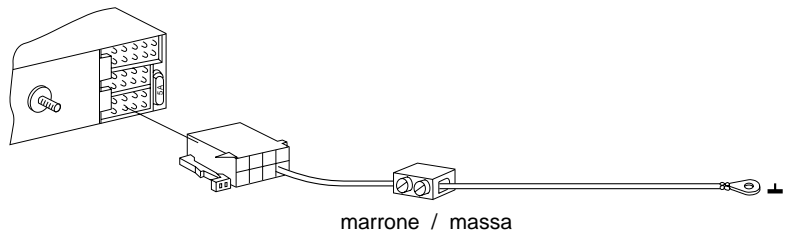

### Allacciamento cavo positivo (ACC + 12 V) (Ignition)

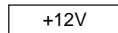

Quando il cavo positivo viene allacciato al supporto dei fusibili, morsetto 15 (positivo inserito tramite blocchetto di accensione), dietro il fusibile, allora l'autoradio si può accendere e spegnere tramite l'accensione del motore d'auto.

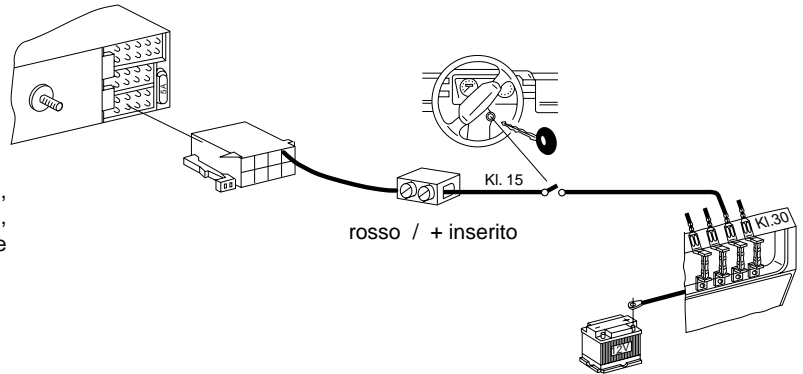

### Allacciamento del cavo positivo perman. (Battery + 12 V)

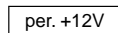

**Non allacciare in cavo positivo in dotazione di autovettura.** Posate il cavo positivo (rosso) con sezione maggiore (2,5 mm) verso la batteria (non posate il cavo direttamente in prossimità dei pettini di cavo). Allacciate il supporto dei fusibili a protezione del cavo positivo e collegate ai morsetti sul polo positivo della batteria (eventualmente forate il cruscotto ed usate un corrispondente passacavo).

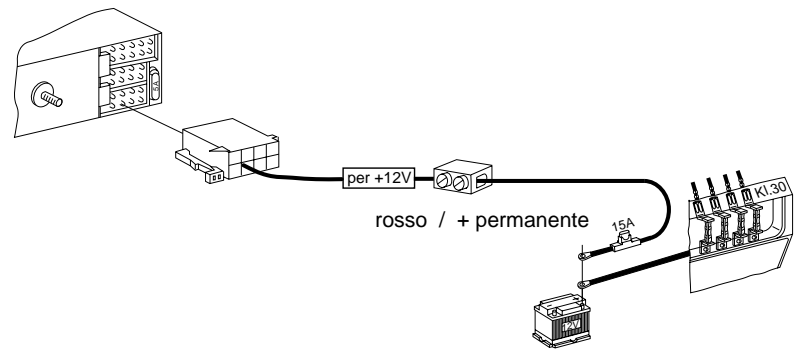

### Cavo per comandi (Power Antenna +)

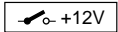

Il cavo per comandi è l'uscita positiva per componenti esterni, p. es. antenna a motore, carico massimo < 100 mA. **Non** allacciare il cavo per comandi al morsetto 15 (inserito positivo) o al morsetto 30 (positivo permanente).

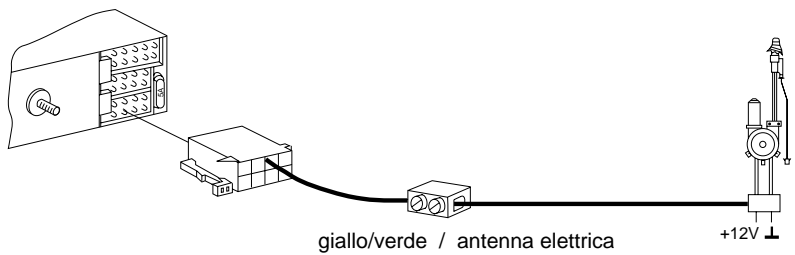

### Cavo per comandi (Amplifier)

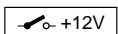

Il cavo per comandi è l'uscita positiva per componenti esterni, p. es. amplificatore/equalizzatore, carico massimo < 100 mA. **Non** allacciare il cavo per comandi al morsetto 15 (inserito positivo) o al morsetto 30 (positivo permanente).

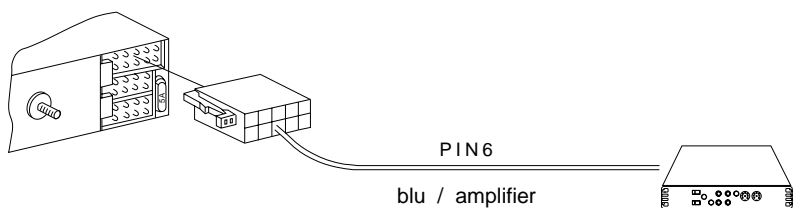

## Autoradio-aansluiting

ISO-stekker aan de zijde van de auto

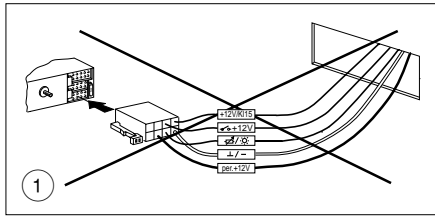

## Autoradio-aansluiting

met adapterkabel

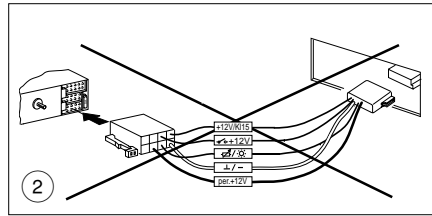

## Autoradio-aansluiting

met adapter- en aansluitkabel

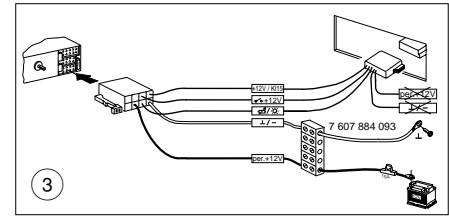

# NL

## Aansluiting

- 1 Om het volledige vermogen van de autoradio-uitgang te kunnen benutten en om foutieve aansluiting met ISO-stekkers aan de zijde van de auto te voorkomen, is het aan te bevelen de voertuig-specifieke plus-/min-aansluiting bij deze autoradio niet te gebruiken.
- 2 Foutieve aansluiting kan in principe worden voorkomen door gebruik van voertuig-specifieke Blaupunkt-adapterkabels, **echter**:
- 3 Vanwege te geringe doorsneden van de kabels in de auto moet naast de voertuig-specifieke Blaupunkt-adapterkabels de aansluitkabel 7 607 884 093 worden gebruikt voor de plus-/min-aansluiting.

Aanwijzingen bij de aansluiting fig. 4,5

**Voordeel:** de bekabeling van de auto wordt hierbij niet beschadigd.

Aanwijzingen voor inbouw in vooraf uitgeruste auto's, vooralsnog Audi/VW, Mercedes, Ford, Honda, Porsche

Indien de radio-aansluiting door de fabriek reeds is gezekerd met een 10A-zekering, is alleen de specifiek voor de auto bedoelde adapterkabel nodig voor de aansluiting.

### Plusaansluiting

Snijd de kabel voor de continue plusaansluiting aan de voertuig-specifieke Blaupunkt-adapterkabel af, verbind deze met de aansluitkabel 7 607 884 093 en klem deze direct aan de pluspool van de accu.

### Minaansluiting

Klem de minkabel niet aan de minpool van de accu. Snijd de kabel voor de continue minaansluiting aan de voertuig-specifieke Blaupunkt-adapterkabel af, verbind deze met de aansluitkabel 7 607 884 093 en leg deze aan een geschikt massapunt, bv. carrosserieschroeven, carrosseriestaal, en verbind ze op de juiste wijze met de massa (laat geen circuit ontstaan).

**In bepaalde auto's** ligt in de inbouwopening een tienpolige stekker. Deze stekker mag niet op de autoradio worden aangesloten, omdat anders beschadigingen aan de radio ontstaan (verbranden van geleidingsbanen).

### Vorbereiding voor de inbouw van de autoradio

De autoradio wordt ingebouwd in de door de autofabrikant uitgespaarde autoradio-opening. Maak de opening vrij (verwijder het aflegvak of de blinde afdekking) of vervaardig een autoradio-opening van 182 x 53 mm.

Voor auto's met een afwijkende inbouwsituatie levert Blaupunkt voor de meest gangbare types voertuig-specifieke inbouwsets voor 50mm-apparaten.

Controleer hierom van welke inbouwsituatie in de auto sprake is en gebruik voor de inbouw evt. een specifieke inbouwset. Bv. Audi A3/A4/A6/A8: 7 608 021 474.

## Illustrationer

De geleidingsbout wordt met of zonder afstandsstuk op de schroefdraad van de achterwand van het apparaat gestoken.

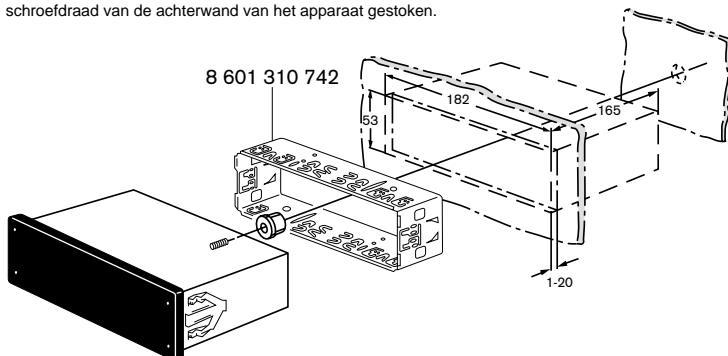

Fig. 1

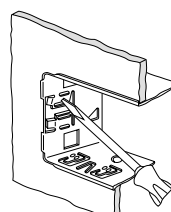

Fig. 2

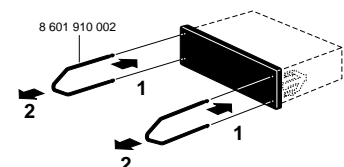
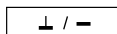

Fig. 3

## Aanwijzingen voor de aansluiting, fig. 4

### Aansluiting aan de massa (Ground)



Klem de massakabel niet aan de minpool van de accu. Leg de massakabel naar een geschikt massapunt (carrosserieschroef, carrosseriestaal) en verbind deze op de juiste wijze met de massa. Verwijder de isolatie van de massakabel en monteer een kabelschoen (evt. na-oliën). Schraap het oppervlakmetaal van het massapunt blank en vet het in met grafietvet (belangrijk voor goede massaverbinding). Schroef de massakabel vast.

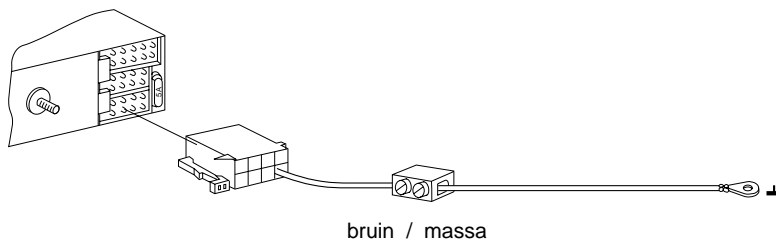

### Aansluiting van de pluskabel (ACC + 12V) (Ignition)

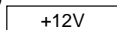

Wanneer de pluskabel wordt aangesloten op de zekeringhouder KL 15 (plus geschakeld via contactslot) achter de zekering, kan de radio via het contactslot worden in- en uitgeschakeld.

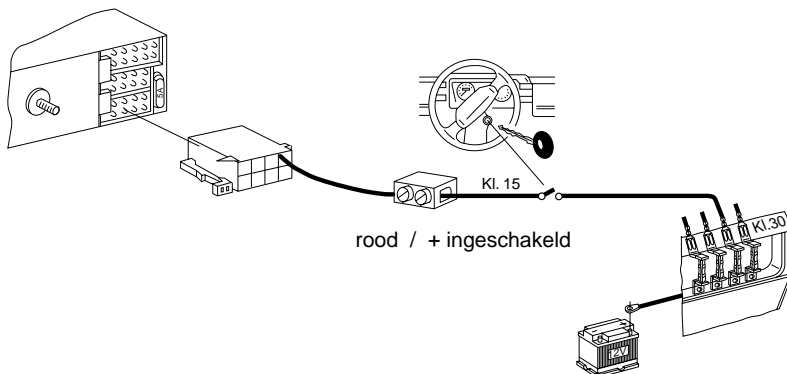

### Aansluiting van de continue pluspool (Battery + 12V)

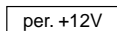

Sluit de pluskabel van de auto niet aan. Leg een pluskabel (rood) met een zware diameter (2,5 mm<sup>2</sup>) naar de accu (leg de kabel niet direct in een kabelbundel). Sluit de zekeringhouder ter zekering van de pluskabel aan en klem deze aan de pluspool van de accu (boor evt. een gat in het spatbord en voer de kabel hierdoor).

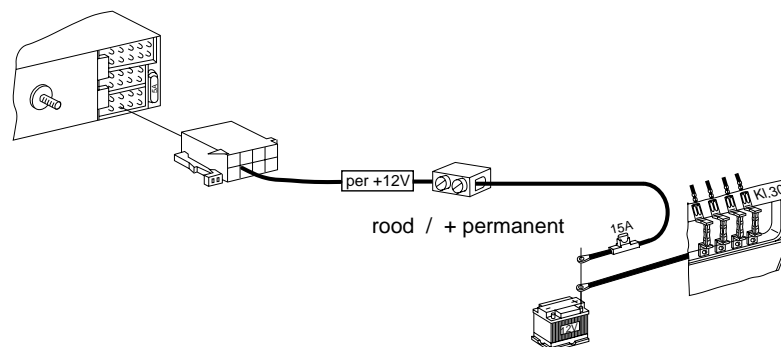

### Stuurkabel (Power antenna +)

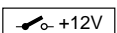

De stuurkabel vormt de geschakelde plusuitgang voor externe componenten, bv. motorantenne, maximale belasting < 100 mA. Sluit de kabel niet aan op klem 15 (geschakelde pluspool) of klem 30 (continue pluspool).

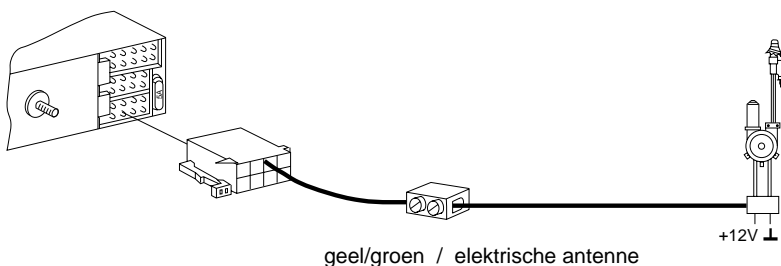

### Stuurkabel (Amplifier)

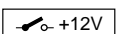

De stuurkabel vormt de geschakelde plusuitgang voor externe componenten, bv. versterker/equalizer, maximale belasting < 100 mA.

Sluit de kabel niet aan op klem 15 (geschakelde pluspool) of klem 30 (continue pluspool).

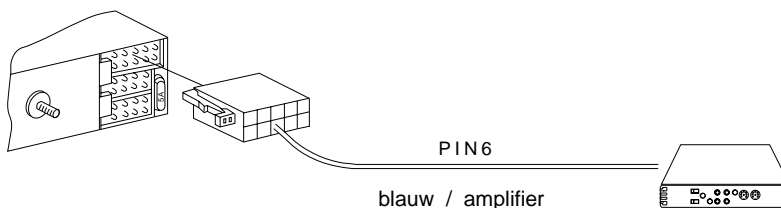

## Bilradioanslutning

Fabriksmonterad ISO-kontakt på fordonet

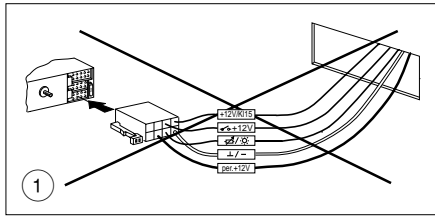

## Bilradioanslutning

med adapterkabel

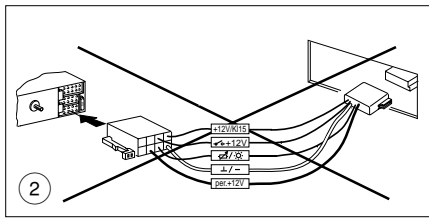

## Bilradioanslutning

med adapter- och anslutningskabel

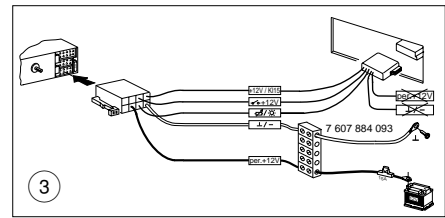

# S

## Anslutning

- 1 För att utnyttja bilradio-uteffekten helt och för att undvika elektriska felkopplingar av fordonets fabriksmonterade ISO-kontakter, så är det att rekommendera att **inte** använda den fordonsspecifika plus-/minusanslutningen till denna bilradio.
- 2 Felkopplingar kan i princip undvikas vid användning av fordonsspecifika Blaupunkt-adapterkablarna, **men!**
- 3 på grund av för små kabelareor i fordonet ska man förutom den fordonsspecifika Blaupunkt-adapterkabeln använda anslutningskabel 7 607 884 093 för plus-/minusanslutningen.

Beakta ovillkorligen fig 4, 5.

**Fördel:** Bilens kablage behöver ej klippas.

**Hänvisning för fabriksutrustade bilar, f n Audi/VW, Mercedes, Ford, Honda, Porsche**

När radioanslutningen i bilen från fabriken är försedd med en IOA säkring, behövs endast den bilspecifika adapterkabeln användas vid monteringen.

### Plusanslutning

Kapa direktpluskabeln på den fordonsspecifika Blaupunkt-adapterkabeln, förbind den med anslutningskabel 7 607 884 093 och kläm fast den direkt vid batteriets pluspol.

### Minusanslutning

Kläm **inte** fast minuskabeln vid batteriets minuspol.

Kapa minuskabeln på den fordonsspecifika Blaupunkt-adapterkabeln, förbind den med anslutningskabel 7 607 884 093 och lägg minuskabeln till ett lämpligt godsställe, exempelvis karosseriskruv, karosseriplåt, och förkorta i förhållande till godsstället (bilda inga ledningsringar).

**I en del fordon ligger** det en 10-polig kontakt i monteringsurtaget.

Denna kontakt får inte anslutas till bilradion, eftersom det därigenom kan uppkomma skador på radion (brand i ledningsbanor).

### Förberedelse för monteringen av bilradion

Bilradion monteras i det bilradiourtag som fordonstillverkaren avsett för detta ändamål. Gör bilradiourtaget fritt (lossa clipsfestsatt förvaringsfack eller blindpanel) eller utforma ett bilradiourtag på 182 x 53 mm.

För fordon med avvikande monteringsmöjligheter levererar Blaupunkt - till de vanligaste fordonen - fordonsspecifika installationsattser för 50 mm apparater.

Kontrollera därför vilka monteringsförhållanden som föreligger för fordonet i fråga och använd en fordonsspecifik monteringsatt vid behov, t ex Audi A3/A4/A6/A8: 7 608 021 474.

## Hänvisningar

Den hållare som ingår i leveransen av denna bilradio möjliggör monterning i fordon med DIN-bilradiourtag på 182 x 53 mm, 165 mm monteringsutrymme och en instrumentbrädestjocklek vid fästingorna på 1 - 20 mm, se fig 1.

Känn efter bakom bilradiourtaget och kontrollera vilka av hållarens fästingor som kan böjas in.

Hänvisning: Böj helst in alla fästingorna.

Sätt i hållaren i urtaget och böj in fästingorna med en skuvmejsel, se fig 1, 2.

## Anslutning

Hänvisningar för anslutning ..... fig. 4

Plus-/minusanslutning med fordonsspecifik adapterkabel ..... fig. 5

Plus-/minusanslutning med anslutningskabel 7 607 884 093 ..... fig. 5a

Anslutning för equalizer eller förstärkare, DIN eller Cinch ..... fig. 6

Använd den anslutningskabel som medföljer till förstärkaren eller anslutningsblocket 7 607 874 003. ....

Högtalaranslutning 4 AL (4Ω / 20 W) ..... fig. 7

LF=vänster fram, RF=höger fram, LR=vänster bak, RR= höger bak.

### Anslutning med fabriksmonterad QuickOut på fordonet

På de fordon, som redan är utrustade med fabriksmonterad QuickOut (t ex Opel), måste denna demonteras från fordonet och adapterkabeln användas.

### Montering av bilradion

Sätt i bilradion frami från i hållaren och skjut in den, tills hållfjädrarna på sidorna till höger och till vänster arreteras (det hörs tydligt att det knäpper till).

### Demontering av bilradion

Stick in byglarna till vänster och till höger i de hål som finns i panelen och tryck in dem så långt att det tydligt hörs att det knäpper till (fjädrarna på sidorna är lossade).

Dra ur apparaten med hjälp av de båda byglarna, se fig 3.

**Observera: Ihakade byglar kan endast avlägsnas efter det att apparaten dragits ut.**

Ändringar förbehålles!

Styrbussningen monteras med eller utan distans på apparatens bakre bult

## Afbildningen

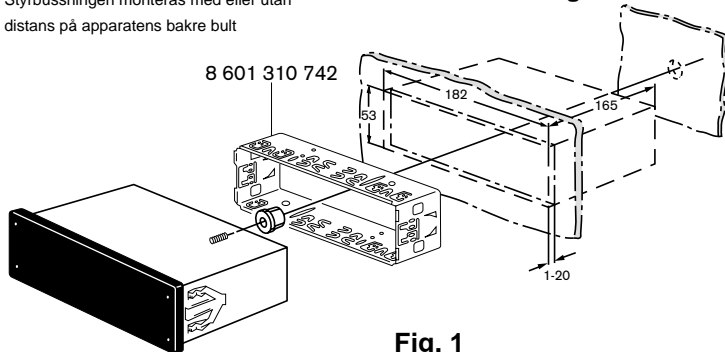

Fig. 1

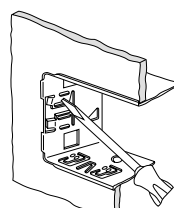

Fig. 2

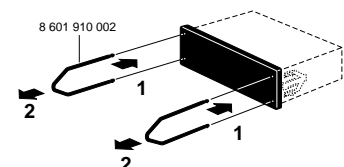
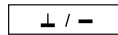

Fig. 3



## Hänvisningar för anslutning, fig 4

### Godsledning (Ground)



Kläm **inte** fast godsledningen vid batteriets minuspol.

Lägg godsledningen till ett lämpligt godsställe (karosseriskruv, karosseriplåt) och förkorta i förhållande till godsstället.

Avisolera godsledningen och sätt fast en kabelsko med klor (ev fastlödning). Skrapa godsställets kontaktyta metalliskt blank och smörj in den med grafitfett (viktigt för en bra godsförbindning). Skruva fast godsledningen.

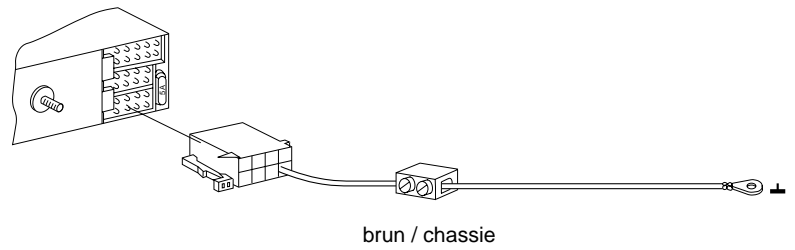

### Pluskabelanslutning (ACC + 12 V) (ignition)

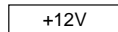

Om pluskabeln ansluts till säkringshållaren Kl. 15 (plus över tändningslås) **bakom säkringen**, så är det möjligt att sätta på och stänga av bilradion över tändningen.

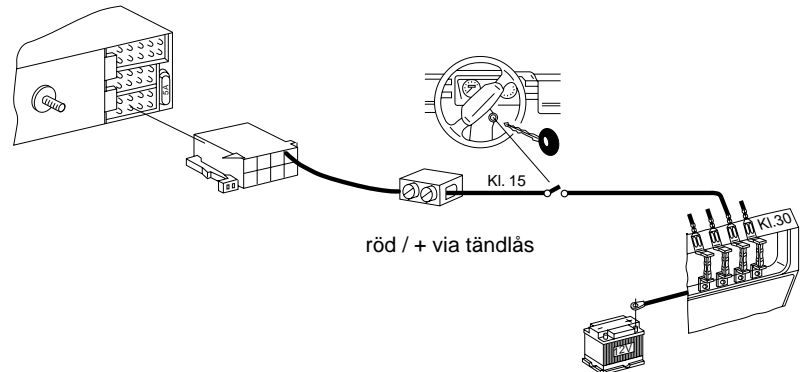

### Direktplusanslutning (Battery + 12 V)

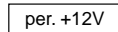

**Anslut inte fordonets fabriksmonterade pluskabel.**

Lägg pluskabeln (röd) med stor area (2,5 mm<sup>2</sup>) till batteriet. (Lägg inte kabeln direkt till kabelträd.) Anslut säkringshållaren för säkring av pluskabeln och kläm fast vid batteriets pluspol (borra ev hål i monteringsbrädet och använd motsvarande kabelgenomföring).

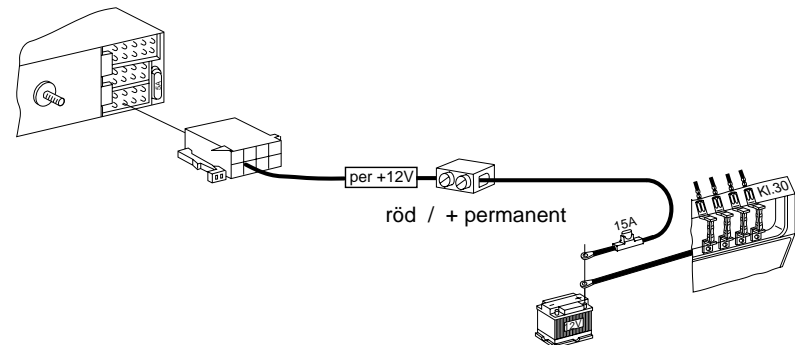

### Styrkabel (Power Antenna +)

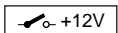

Styrkabeln är den kopplade plusutgången för externa komponenter, t ex motorantenn, maximal belastning < 100 mA.

Anslut **inte** styrkabeln till klämma 15 (kopplad plus) eller klämma 30 (direktplus).

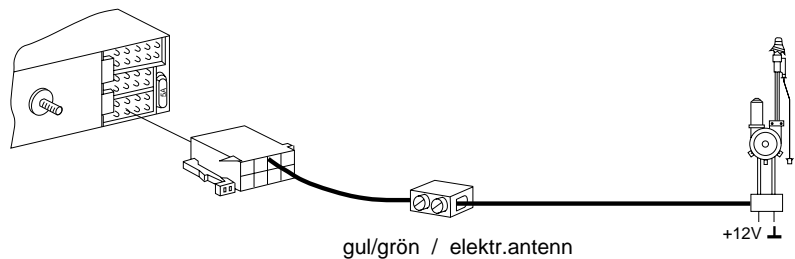

### Styrkabel (förstärkare)

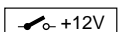

Styrkabeln är den kopplade plusutgången för externa komponenter, t ex förstärkare/equalizer, maximal belastning < 100 mA.

Anslut **inte** styrkabeln till klämma 15 (kopplad plus) eller klämma 30 (direktplus).

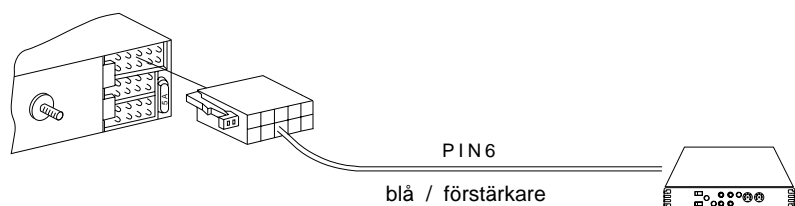

**Conexión del autorradio con el conector ISO del vehículo**

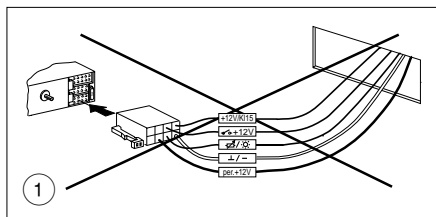

**Conexión del autorradio con el cable adaptador**

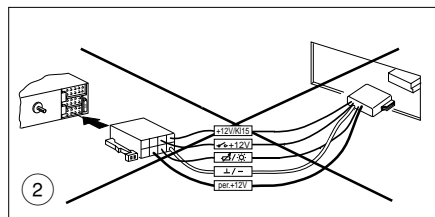

**Conexión del autorradio con el cable adaptador y cable de conexión**

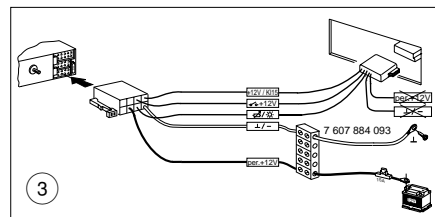

**E**

**Conexión**

- ① A fin de agotar la potencia de salida del autorradio completamente y evitar conexiones falsas utilizando el conector ISO del vehículo, le recomendamos no emplear la conexión positiva/negativa específica del vehículo para este autorradio.
- ② En principio, será posible evitar las conexiones falsas empleando los cables adaptadores específicos de Blaupunkt, ¡pero!
- ③ debido a las secciones transversales insuficientes en el vehículo hay que utilizar, adicionalmente al cable adaptador de Blaupunkt específico del vehículo, un cable de conexión 7 607 884 093 para efectuar la conexión positiva/negativa. Observe necesariamente las figuras 4 y 5.

**Ventaja:** No se daña el alambrado del vehículo.

**Observaciones para vehículos pre-equipados, como p.ej. Audi/VW, Mercedes, Ford, Honda, Porsche**

Si el vehículo ya fue equipado con un fusible de 10 A para la conexión del autorradio, se necesitará solamente el cable de adaptación específico del vehículo para realizar la conexión del aparato.

**Conexión positiva**

Separar el alambre de +12 V permanente del cable adaptador específico Blaupunkt, fijarlo al cable de conexión 7 607 884 093 y conectarlo directamente al terminal positivo de la batería.

**Conexión negativa**

No conectar el cable negativo al terminal negativo de la batería. Separar el alambre negativo del cable adaptador específico de Blaupunkt, fijarlo al cable de conexión 7 607 884 093 y tenderlo a una pieza de metal del vehículo que esté puesta a tierra, p. ej. un tornillo o una superficie no pintada de la carrocería, y cortarlo como necesario. No enrollar el cable.

¡En algunos vehículos se encuentra un conector de 10 polos dentro de la abertura del tablero de instrumentos. Este conector no debe enchufarse en el autorradio ya que, en caso contrario, deterioraría gravemente el autorradio (inflamación de circuitos impresos).

**Preparación de instalación**

El autorradio es instalado en la abertura correspondiente provista del fabricante dentro del tablero de instrumentos. Desmontar la placa frontal de la abertura. Las dimensiones deben ser de 182 x 53 mm. Elaborar la abertura si necesario.

Para los vehículos con otra situación de montaje Blaupunkt ofrece una selección de juegos de instalación específicos para los equipos de 50 mm.

Asegurarse de la situación de montaje que se presenta en el vehículo correspondiente y, dado el caso, usar uno de los juegos de instalación específicos, p. ej. para Audi A3/A4/A6/A8: 7 608 021 474.

**Observación:**

La caja de montaje suministrado con este autorradio facilita la instalación del equipo en vehículos con una abertura de autorradio DIN de 182 x 53 mm, una profundidad de instalación de 165 mm y un espesor del tablero de instrumentos de 1 - 20 mm en la zona de las lengüetas de fijación (véase fig. 1).

Verificar cuales de las lengüetas de fijación de la caja pueden ser dobladas.

Nota: Si posible, doblar todas las lengüetas para mantener la caja firmemente en posición.

Instalar la caja en la abertura y doblar las lengüetas utilizando un destornillador, véase fig. 1 y 2.

**Conexión**

Conexión positiva/negativa con cable adaptador específico ..... Fig. 5

Conexión positiva/negativa con cable de conexión 7 607 884 093 ..... Fig. 5a

Conexión de un ecualizador o amplificador, DIN o Cinch ..... Fig. 6

Emplear el cable de conexión suministrado con el amplificador o el bloque de conexión 7 607 874 003.

Conexión de 4 altavoces (4 Ω/20 W) ..... Fig. 7

LF=delante izquierdo, RF=delante derecho, LR=detrás izquierdo, RR=deteás derecho.

**Conexión con soporte fijador QuickOut**

Para los vehículos equipados con un soporte fijador QuickOut (p. ej. Opel), desmontar el soporte del vehículo y usar un cable adaptador.

**Desmontaje del autorradio**

Introducir apretando las llaves de desmontaje en los agujeros provistos en la placa frontal hasta que se enclaven. Se escucha un chasquido distinto y los muelles de retención son desenclavados.

Retirar el equipo con las llaves como se muestra en la fig. 3.

**Observación: Las llaves enclavados sólo pueden ser removidas después de haber retirado el autorradio.**

¡Modificaciones reservadas!

**Ilustrações**

Fijar el bulón de guía sin o con la pieza espaciador al perno roscado provisto en la parte trasera del aparato.

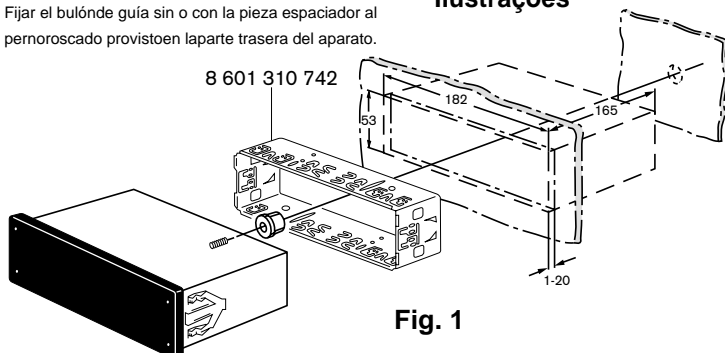

**Fig. 1**

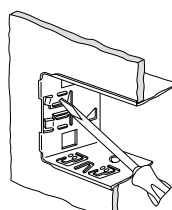

**Fig. 2**

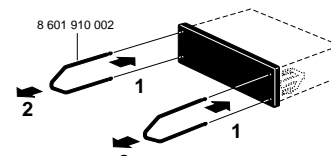

**Fig. 3**

## Notas de conexión, fig. 4

### Conexión negativa (Ground)

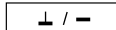

No conectar el cable negativo al terminal negativo de la batería. Tender el cable a una pieza de metal del vehículo que esté puesta a tierra (p. ej. tornillo o superficie del chasis). Cortarlo como necesario. Desnudar el aislamiento del alambre y fijar un terminal de cable (soldar si necesario). A continuación raspar la pintura de la superficie de contacto del punto de tierra y engrasar con grasa grafitada (importante para una buena conexión a tierra). Atornillar el cable negativo.

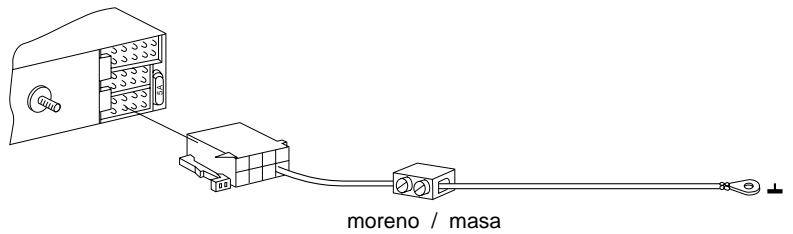

### Conexión positiva +12 V conectado (ACC +12 V) (Ignition)

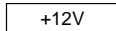

Al conectar el alambre positivo al terminal 15 del bloque portafusible (+ 12 V conectado a través del encendido) detrás del fusible, será posible encender y apagar el autorradio con el encendido del vehículo.

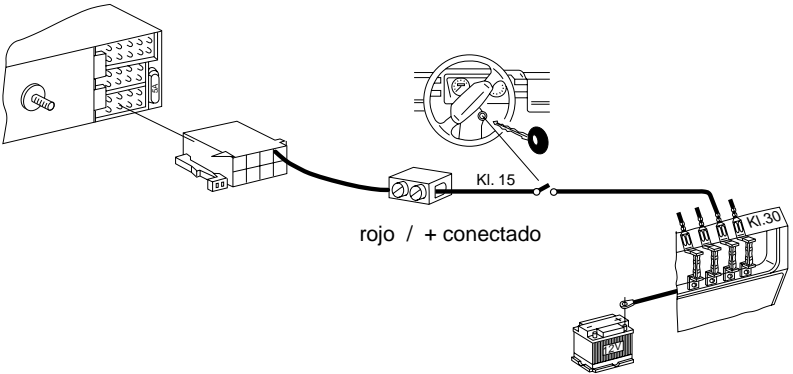

### Conexión de la alimentación de +12 V permanente (Battery +12 V)

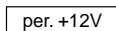

¡No conectar el alambre positivo del vehículo!  
Tender el alambre rojo positivo con una sección transversal de 2.5 mm<sup>2</sup> a la batería (no colocarlo cerca de mazos). Conectar el bloque portafusible para proteger la línea positiva y fijarlo al terminal positivo de la batería. Si necesario, taladrar una abertura en el panel contra salpicaduras y usar un conducto de cable como requerido.

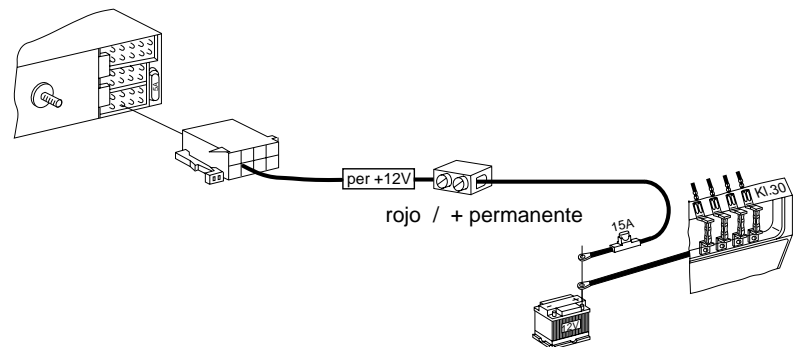

### Alambre de control (Power Antena +)

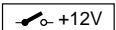

El alambre de control proporciona la salida positiva conectada para componentes externos como p. ej. una antena motorizada, carga máxima < 100 mA.

No conectar el alambre de control al terminal 15 (+12 V conectado) o terminal 30 (+ 12 V permanente).

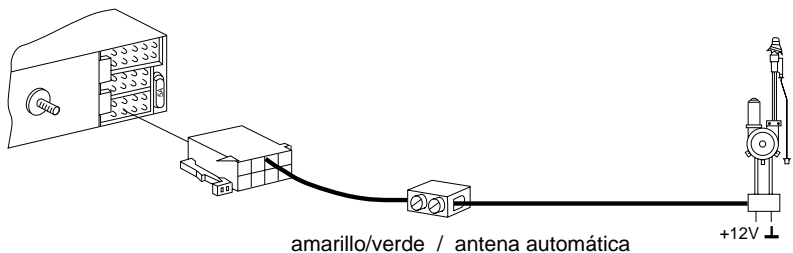

### Alambre de control (Amplifier)

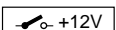

El alambre de control proporciona la salida positiva conectada para componentes externos como p. ej. amplificadores o ecualizadores, carga máxima < 100 mA.

No conectar el alambre de control al terminal 15 (+12 V conectado) o terminal 30 (+ 12 V permanente).

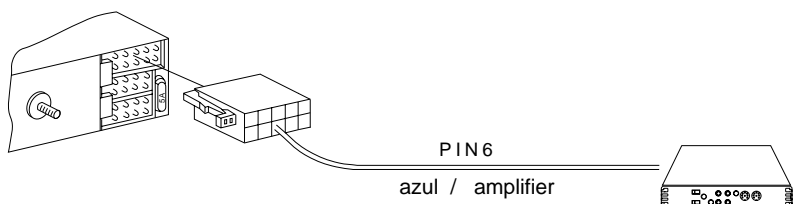

**Ligação de auto-rádio**  
Ficha ISO do automóvel

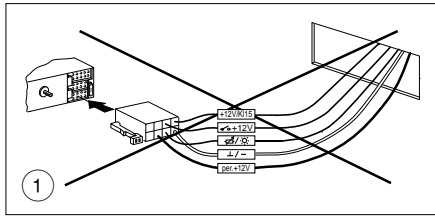

**Ligação de auto-rádio**  
com cabo de adaptação

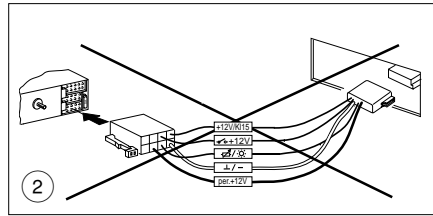

**Ligação de auto-rádio**  
com cabo de adaptação e cabo de ligação

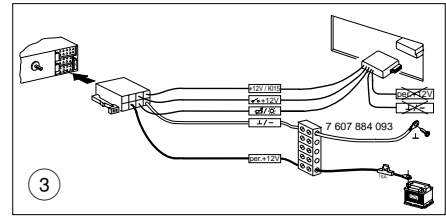

**P**

**Ligação**

- ① Para aproveitar a completa potência de saída do auto-rádio e para evitar erros nas ligações eléctricas das fichas ISO do automóvel, é recomendável não utilizar a ligação específica para automóveis positivo/negativo para ligar este auto-rádio.
- ② Erros de ligação podem geralmente ser evitados utilizando um cabo de adaptação Blaupunkt especial para automóveis, mas!
- ③ devido à diâmetros de cabos muito estreitos no automóvel, deve ser utilizado, além do cabo de adaptação Blaupunkt especial para automóveis, o cabo de ligação positivo/negativo 7 607 884 093. É imprescindível observar as fig. 4, 5.

**Vantagem:** a cablagem do automóvel não é danificada.

Indicação para automóveis pré-equipados, no momento Audi/VW, Mercedes, Ford, Honda, Porsche

Caso a ligação de rádio no automóvel estiver protegida por um fusível de 10 A, só necessitará o cabo de adaptação específico para este veículo, para uma ligação.

**Ligação positiva**

Cortar o cabo de positivo permanente no cabo de adaptação Blaupunkt específico para automóveis, ligar com o cabo de ligação 7 607 884 093 e prender directamente ao pólo positivo da bateria.

**Ligação negativa**

Não prender o cabo ne"gativo ao pólo negativo da bateria. Cortar o cabo negativo no cabo de adaptação Blaupunkt específico para automóveis, ligar com o cabo de ligação 7 607 884 093 e instalar o cabo negativo até um ponto de massa apropriado, p. ex. parafuso de carroçaria, chapa de carroçaria e encurtar de acordo com o ponto de massa (não formar voltas com o cabo).

**Em certos veículos** há uma ficha de 10 pólos no compartimento de montagem. Esta ficha não deve ser ligada ao auto-rádio, caso contrário seão provocados danos no auto-rádio (queimadura de linhas de ligação).

**Preparativos para a montagem de auto-rádio**

O auto-rádio é montado no compartimento de auto-rádio previsto pelo fabricante do automóvel. Descobrir o compartimento de auto-rádio (retirar o compartimento de depósito ou a cobertura) ou recortar uma abertura para auto-rádio de 182 x 53 mm. Para automóveis com diferente situação de montagem, a Blaupunkt oferece jogos de montagem específico para automóveis, para aparelhos de 50 mm, para a montagem na maioria dos modelos de veículos. Controle portanto qual a situação de montagem no automóvel, e se necessário utilize um jogo de montagem específico para automóveis, p. ex. Audi A3/A4/A6/A8: 7 608 021 474.

**Indicação:**

O suporte fornecido com este auto-rádio possibilita a montagem em automóveis com uma abertura de auto-rádio DIN de 182 x 53 mm, 165 mm de espaço de montagem e uma espessura de painel de instrumentos de 1 - 20 mm na área das talas de fixação, veja fig. 1. Apalpar por detrás da abertura de auto-rádio e controlar quais as talas de fixação do suporte podem ser dobradas. Indicação: Se possível deve-se dobrar todas as talas de fixação. Introduzir o suporte na abertura e dobrar as talas de fixação com uma chave de fenda, veja fig. 1, 2.

**Ligação**

- Indicações de ligação ..... Fig. 4
- Ligação positivo/negativo com cabo de adaptação específico para automóveis ..... Fig. 5
- Ligação positivo/negativo com cabo de ligação 7 607 884 093 ..... Fig. 5a
- Ligação de equalizador ou amplificador, DIN ou Cinch ..... Fig. 6
- Utilizar o cabo de ligação fornecido com o amplificador ou utilizar o bloco de ligação 7 607 874 003.
- Ligação de altifalante 4 AL (4 Ω/20 W) ..... Fig. 7

**Ligação com o QuickOut do automóvel**

No caso de automóveis equipados com QuickOut (no presente Opel), o QuickOut do automóvel deve ser desmontado e deve ser utilizado o cabo de adaptação.

**Montagem do auto-rádio**

Introduzir o auto-rádio no suporte pelo lado da frente, até que as molas laterais travem (um nítido som de encaixe).

**Desmontagem do auto-rádio**

Introduzir a alça nos orifícios existentes no lado direito e esquerdo da cobertura e premir, até escutar um nítido som de encaixe (as molas laterais destravam). Puxar o aparelho pelas duas alças, veja fig. 3.

**Indicação: Alças encaixadas só podem ser retiradas depois queo aparelho estiver fora.**

Sob reserva de alterações!

O pino de guia é introduzido com ou sem peça distanciadora, na rosca de aparafusamento da parede posterior do aparelho.

**Ilustrações**

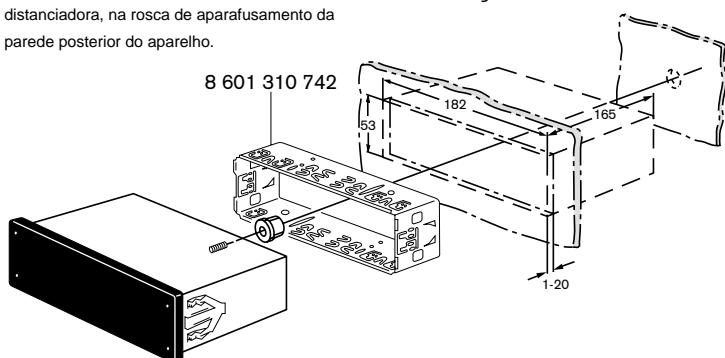

**Fig. 1**

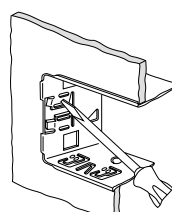

**Fig. 2**

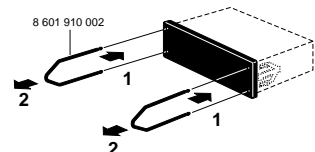

**Fig. 3**

## Indicações de ligação, fig. 4

### Ligação de massa (Ground)

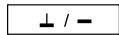

Não conectar o cabo de massa ao pólo negativo da bateria. Instalar o cabo de massa até um ponto de massa apropriado, (parafuso de carroçaria, chapa de carroçaria) e encurtar de acordo com o ponto de massa. Isolar o cabo de massa e fixar o terminal de cabos com garras (se necessário soldar). Lixar a superfície de contacto do ponto de massa até ficar em metal polido e lubrificar com gordura de grafita (importante para uma boa ligação de massa).

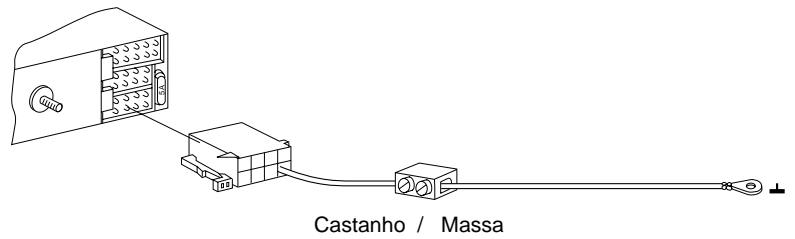

### Ligação do cabo positivo (ACC + 12 V) (ignição)

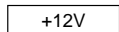

Ligando o cabo positivo ao suporte de segurança borne 15 (positivo ligado através da ignição) atrás do fusível, é possível ligar e desligar o auto-rádio através da ignição.

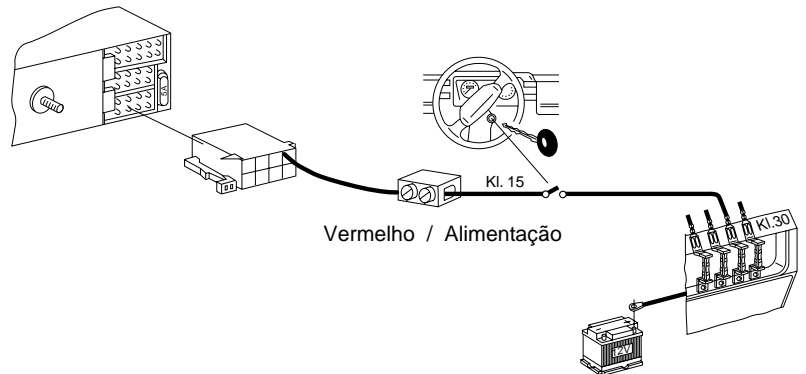

### Ligação de positivo permanente (Battery + 12 V)

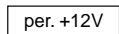

Não ligar o cabo positivo do automóvel. Instalar o cabo positivo (vermelho) com largo diâmetro (2,5 mm<sup>2</sup>) até a bateria (não instalar o cabo directamente à cablagens pré-formadas). Ligar o interruptor de segurança como segurança do cabo positivo e prender ao pólo positivo da bateria (se necessário fazer um buraco na parede inferior frontal e utilizar como passagem de cabo).

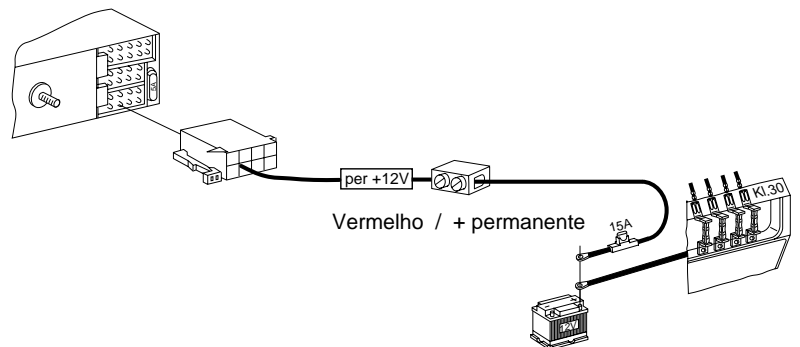

### Cabo de comando (Power Antenna +)

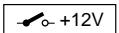

O cabo de comando é a saída positiva ligada para componentes externos, como p. ex.. Antena de motor, carga máx. < 100 mA. Não ligar o cabo de comando ao borne 15 (positivo ligado) ou borne 30 (positivo permanente).

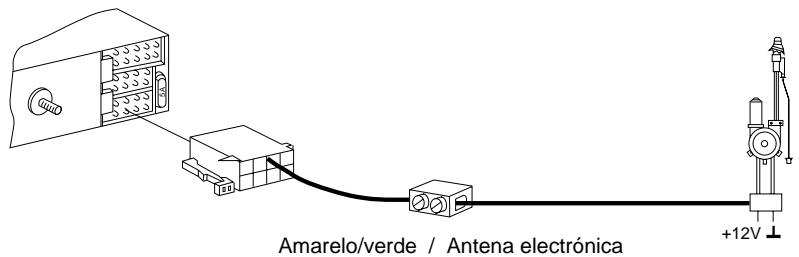

### Cabo de comando (Amplifier)

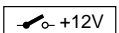

O cabo de comando é a saída positiva ligada para componentes externos, como p. ex.: Amplificadores/equalizadores, com carga máx. < 100 mA. Não ligar o cabo de comando ao borne 15 (positivo ligado) ou borne 30 (positivo permanente).

