

ATTENZIONE! NON USARE L'APPARECCHIO SENZA AVER LETTO LE ISTRUZIONI PER L'USO.
¡ATENCIÓN! NO UTILICE EL APARATO SIN HABER LEÍDO ANTES LAS INSTRUCCIONES DE USO.
ATTENTION! N'UTILISEZ PAS L'APPAREIL SANS AVOIR LU LES INSTRUCTIONS D'UTILISATION.
VORSICHT! VOR EINER INBETRIEBNAHME DES GERÄTS UNBEDINGT DIE GEBRAUCHSANWEISUNG LESEN.
ATTENTION! DO NOT USE THE APPLIANCE WITHOUT READING THE INSTRUCTIONS FOR USE.
OPGELET! LEES VOORDAT U DE MONDIALVAP GEBRUIKT, DEZE INSTRUCTIES AANDACHTIG DOOR.
ATENÇÃO! NÃO UTILIZAR O APARELHO SEM ANTES TER LIDO AS INSTRUÇÕES

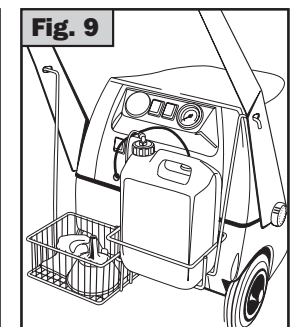

Fig. 1A

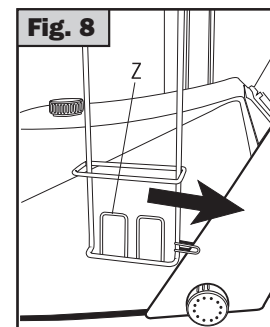
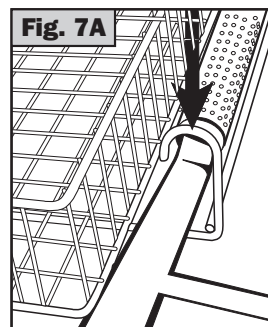
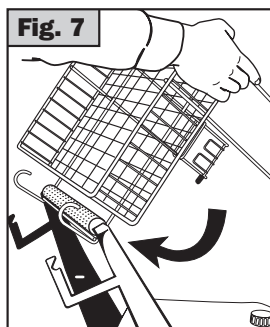
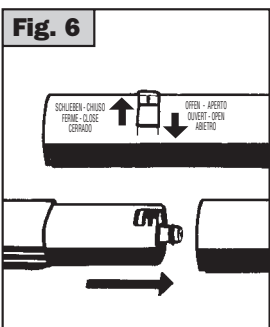
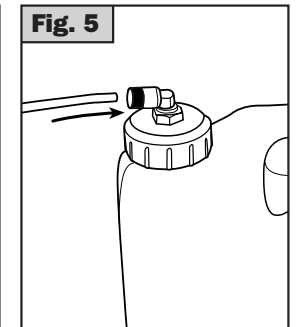
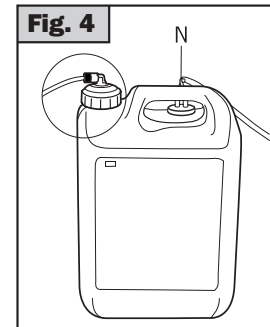
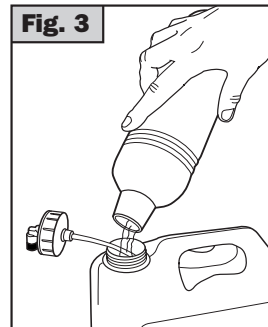
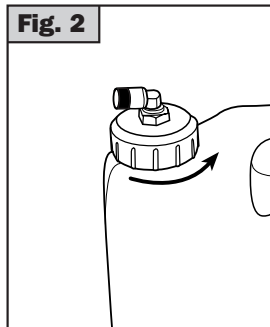
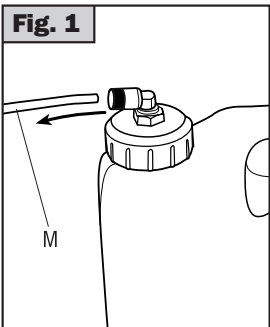
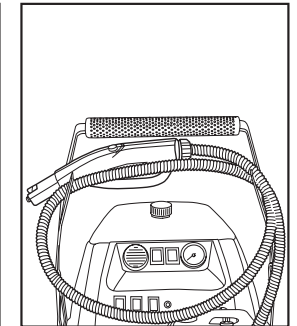
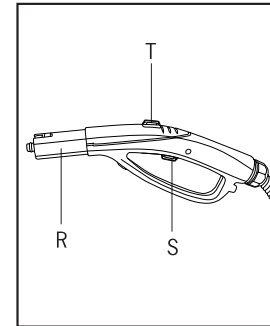
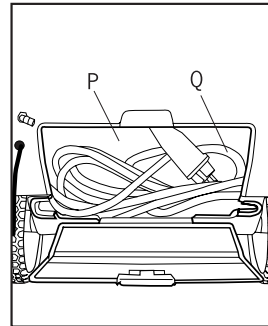
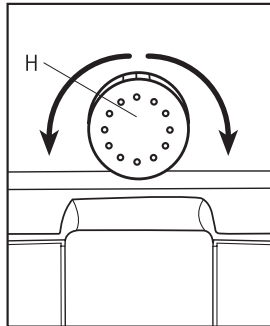
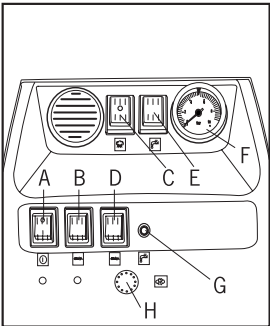
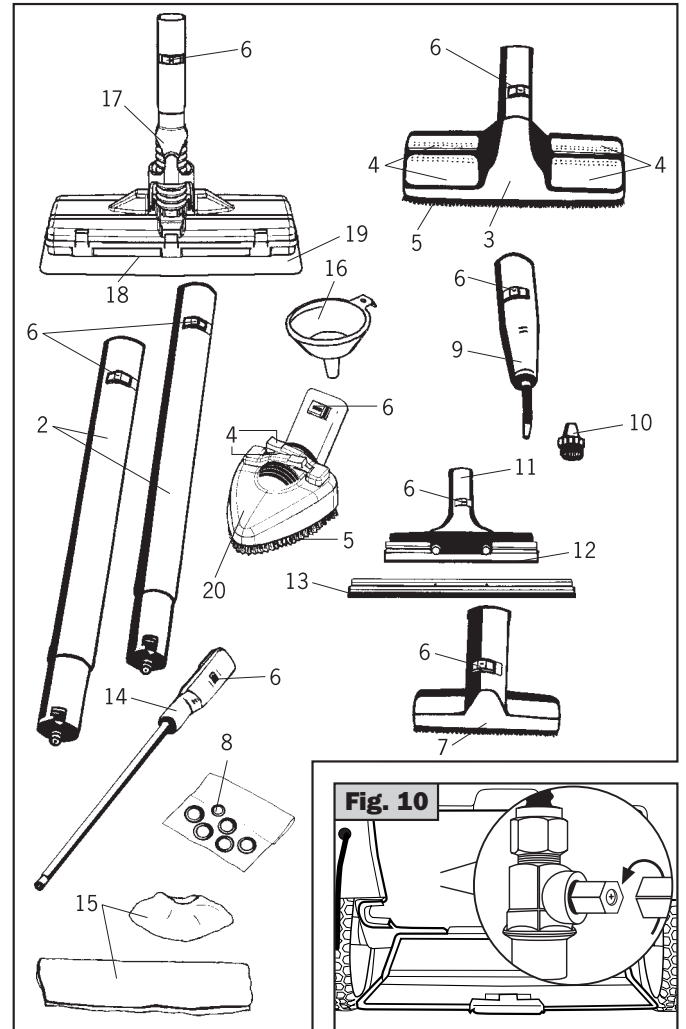
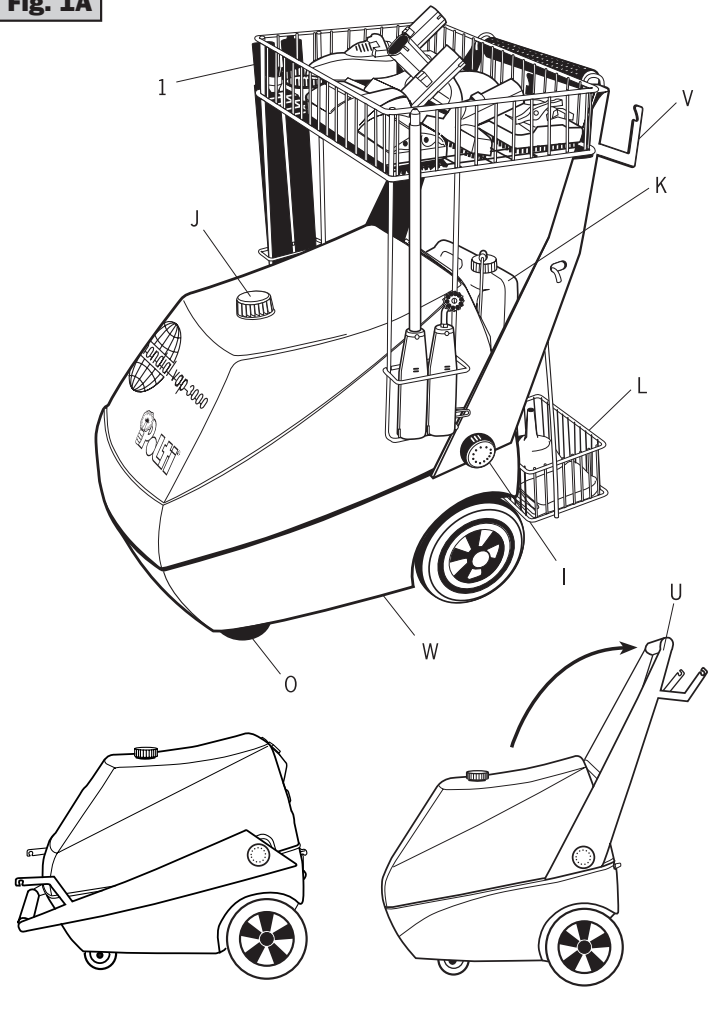

AVERTISSEMENT

Attention ! N'utilisez pas l'appareil sans avoir lu les instructions d'utilisation.

En cas de panne ou de dysfonctionnement de l'appareil, n'essayez jamais de le démonter, mais contactez le Centre d'Assistance Technique le plus proche.

Au cas où vous constatiez une réduction du débit de la vapeur, faites vérifier l'appareil dans un Centre d'Assistance Technique agréé.

L'installation électrique à laquelle est branché l'appareil doit être conforme aux lois en vigueur. Nous vous recommandons d'utiliser un interrupteur différentiel, avec une précision de 30 mA, au niveau de la prise d'alimentation ou de l'installation.

Attention ! Cet appareil a été prévu pour l'utilisation conforme aux recommandations du constructeur.

Attention ! N'utilisez pas l'appareil quand d'autres personnes se trouvent dans l'aire de travail, à moins que ces dernières ne portent des vêtements de protection.

Attention ! Le jet de vapeur peut être dangereux, s'il est mal utilisé. Ne le dirigez jamais vers des personnes, des parties électriques d'autres appareils ou encore vers l'appareil lui-même.

Ne dirigez jamais le jet sur vous même ou vers des personnes pour nettoyer des vêtements ou des chaussures.

Votre appareil ne doit pas être utilisé par des enfants ou par des personnes qui n'en connaissent pas le fonctionnement.

Pour ne pas compromettre la sécurité de l'appareil, n'utilisez que des pièces et des accessoires originaux, approuvés par le constructeur.

N'utilisez pas l'appareil si le câble d'alimentation ou une autre partie importante de l'appareil est endommagée. Le câble d'alimentation doit être changé par le constructeur ou par un Centre d'Assistance Technique agréé.

Si vous utilisez une rallonge électrique, la fiche et la prise doivent être étanches entre elles.

Attention ! L'utilisation d'une rallonge électrique inadéquate peut être dangereuse.

Attention ! Cet appareil doit être surveillé pendant son fonctionnement.

PRECAUTIONS D'UTILISATION

- Contrôlez les niveaux d'eau dans l'appareil.
- Vérifiez que le réservoir d'eau soit bien raccordé et que le branchement électrique soit bien fait.

GARANTIE

Votre MONDIALVAP 3000 est garanti pendant un an à compter de la date d'achat contre tous les défauts de fabrication et vices des matériaux. Les pannes dues à l'entartrage ou à une mauvaise utilisation du produit sont exclues de la garantie. En cas de panne, n'essayez pas de démonter l'appareil, mais contactez le Centre d'Assistance Technique le plus proche.

La garantie ne pourra s'appliquer que sur présentation de la facture originale d'achat indiquant la date d'achat de l'appareil.

La Société POLTI S.p.A. décline toutes responsabilités pour tout accident dû à une utilisation du MONDIALVAP 3000 qui ne correspond pas aux présentes instructions d'emploi.

ATTENTION

Votre appareil est construit selon les normes en vigueur en matière de recyclage.

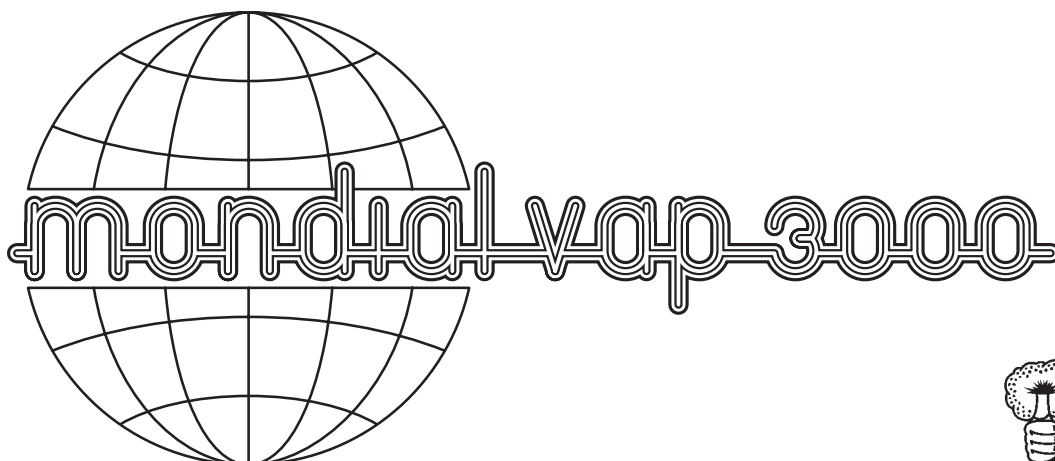

LEGENDE DU CORPS DE LA MACHINE

- | | |
|--|---|
| A) Interrupteur Général | M) Tuyau d'alimentation eau |
| B) Interrupteur de mise en route | N) Niveau d'eau |
| C) Interrupteur pour l'utilisation de l'eau | O) Roue pivotante |
| D) Témoin vert de fonctionnement du générateur vapeur | P) Logement pour la gaine et le câble d'alimentation |
| E) Témoin jaune de manque d'eau | Q) Gaine |
| F) Manomètre (pression de la chaudière) | R) Poignée de commande |
| G) Voyant lumineux de manque d'eau dans le réservoir d'alimentation de la chaudière | S) Commande de la vapeur avec interrupteur (en basse tension) |
| H) Réglage débit vapeur | T) Commande d'injection d'eau avec interrupteur (en basse tension) |
| I) Bouton de fixation de la poignée | U) Poignée de l'appareil |
| J) Bouchon du réservoir d'alimentation de la chaudière | V) Logement de la gaine |
| K) Réservoir d'eau | W) Robinet chaudière |
| L) Support du réservoir | Z) Rangement tube rallonge |

LEGENDE DES ACCESSOIRES

- | | |
|--|--|
| 1 Panier porte accessoires | 11 Raclette à vitres |
| 2 Tubes prolongateurs | 12 Petite raclette à vitres |
| 3 Grande brosse | 13 Grande raclette à vitres |
| 4 Support de fixation avec pinces | 14 Lance haute pression |
| 5 Poils de la brosse | 15 Bonnette - serpillière coton |
| 6 Bouton de verrouillage accessoires | 16 Entonnoir |
| 7 Petite brosse | 17 MOP Brosse |
| 8 Joints de rechange accessoires | 18 Système de fixation par velcro |
| 9 Buse haute pression 120° | 19 Chiffonnette en microfibre (en option) |
| 10 Brosse ronde pour buse haute pression 120° | 20 Brosse triangulaire |

DONNEES TECHNIQUES ET CARACTERISTIQUES

• Alimentation	230V-50Hz
• Puissance totale	3100W
• Puissance de chauffe	3000W
• Tension de commande	12V
• Capacité chaudière en INOX 18/10	5 litres
• Capacité utile	3 litres
• Pression maximum de travail	5 bar
• Pressostat du nettoyeur	5 bar
• Température de travail à 5 bar	150°C
• Valve de sécurité, cod.M0002228, tarée à	7 bar
• Capacité maximum du réservoir d'eau	6 litres
• Longueur du câble	8 mètres
• Commandes d'émission de vapeur et d'eau en basse tension sur la poignée	
• Sonde minimum et maximum du niveau d'eau dans la chaudière	
• Niveau de pression acoustique pondérée	<70 Db
• Niveau de vibration	<1m/s ²
• Degré de protection à l'eau	IP24
• Sonde de niveau d'eau minimum du réservoir d'alimentation de la chaudière	
• Sonde de niveau minimum du réservoir d'eau	
• Pompe de remplissage d'eau de la chaudière	
• Pompe de dosage du détergent dans le circuit vapeur	
• Signal optique et sonore de manque d'eau dans le réservoir qui alimente la chaudière	
• Signal sonore de manque de détergent	
• Blocage des fonctions " vapeur " et " détergent " en cas de manque d'eau dans le réservoir.	
• Indicateur de manque de pression et de manque d'eau dans la chaudière	

PRINCIPES DE FONCTIONNEMENT

Le principe de fonctionnement de votre MONDIALVAP 3000 avec remplissage automatique est basé sur l'utilisation de la vapeur, produite dans une chaudière, et l'effet conjoint d'une injection d'eau, dont la puissance de nettoyage est décuplée.

L'action de nettoyage est favorisée grâce à la coexistence de trois facteurs importants : débit, température, humidité. Le débit détermine l'impact du fluide sur la surface à traiter, il transporte et remue mécaniquement la saleté comme le ferait une brosse, mais sans rayer les surfaces traitées. La température est un composant important de la vapeur puisqu'elle a un rôle double. En effet, la température dissout la saleté et, désinfecte les surfaces. L'humidité de la vapeur au contact de la saleté la ramollit, en modifiant les principales caractéristiques physiques de sa consistance, de sa dureté et de son adhérence. Pour améliorer le pouvoir de votre MONDIALVAP 3000 il est possible de joindre à l'action de la vapeur celui de l'eau.

SYSTEME DE SECURITE

Les matériaux qui constituent votre appareil sont d'une qualité optimale et sont capables de supporter une sollicitation thermique et mécanique sans changer leurs caractéristiques physiques. Divers niveaux d'intervention et dispositifs, prévus par les normes en vigueur, concourent à annuler la possibilité que d'éventuels dégâts compromettent la sécurité de l'appareil.

SYSTEME D'INJECTION D'EAU

Votre appareil MONDIALVAP 3000 avec remplissage automatique est muni d'un réservoir auxiliaire pour l'injection d'eau. L'eau traverse une pompe spéciale ainsi qu'une valve mélangeuse à l'intérieur du circuit vapeur pour augmenter l'efficacité du nettoyage à vapeur.

Un témoin du niveau interne du réservoir d'eau produit un signal sonore de manque de d'eau.

Pour le remplissage du réservoir d'eau, il est nécessaire de :

1. Enlever le tube raccordé sur le dessus du bouchon (fig. 1)
2. Dévisser le bouchon et effectuer le remplissage (fig.2-3)
3. Revisser le bouchon
4. Brancher à nouveau le tube sur le bouchon à fond (fig. 4-5).

LA POIGNEE (U)

Positionnement de la poignée pour l'utilisation :

- Dévissez les deux manettes (**I**) qui se situent sur les côtés de la poignée ;
- Soulevez et tournez la poignée (**U**) jusqu'à ce qu'elle soit en bonne position (fig. 1A) ;
- Vissez les deux boutons (**I**) jusqu'à blocage.

Pour baisser la poignée procédez dans le sens inverse.

Deux saillies sur la partie supérieure facilitent le logement de la gaine (**Q**) à la fin du travail mais peuvent également être utilisées durant les phases de travail, au cas où la longueur de la gaine gêne dans l'utilisation de l'appareil.

PORTE ACCESSOIRES (1)

Positionnement du panier pour l'utilisation:

- Assurez-vous que la poignée (**U**) soit en bonne position.
- Accrochez le porte accessoires (**1**) à la poignée (**U**) (fig. 7) en le tournant vers la machine.
- Rangez les deux logements à rallonge (**Z**) dans la partie inférieure de la poignée (fig. 8)
- Assurez-vous que le panier soit bien monté (fig. en légende)
- Positionnez les accessoires sur le panier comme dans le schéma en légende.

MISE EN ROUTE

- Positionnez le support du réservoir (**L**) sur la poignée (**U**) en suivant le schéma (**9**).
- Positionnez le réservoir d'eau (5 litres) (**K**) dans le support (**L**) et raccordez le tube d'alimentation eau en appuyant à fond.
- Contrôlez que le réservoir d'eau soit plein.
- Vérifiez que le réservoir d'eau soit bien raccordé (le tube bien inséré dans le raccord) (schéma).
- Branchez votre MONDIALVAP 3000 sur une prise de 230 V 50 Hz.
- Actionnez l'interrupteur (O-I) (**A**). Vérifiez que le témoin s'allume.
- Actionnez l'interrupteur de mise en route (**B**) en vérifiant que le témoin vert (**D**) soit allumé (la résistance commence à chauffer).

- La chauffe sera progressive et la pression indiquée par le manomètre (**F**) montera jusqu'à 5 bar, en 10 minutes environ.
- Quand le pressostat atteint la pression de 5 bar, la résistance de chauffe est coupée et le témoin vert (**D**) s'allume indiquant que votre MONDIALVAP 3000 est prêt à fonctionner.
- Branchez l'interrupteur de sortie de vapeur et de détergent (**C**).
- Commencez à faire sortir la vapeur au moyen de l'interrupteur placé sur la poignée (**S**).
- Actionnez le bouton (**T**) (toujours sur la poignée) pour utiliser simultanément l'eau avec la vapeur (l'eau va directement dans le circuit vapeur).
- **Note:** il est possible d'utiliser l'eau sans vapeur.

REPLISSAGE DE LA CHAUDIERE

Quand le niveau d'eau est au minimum dans la chaudière, la sonde fait remplir automatiquement le réservoir qui remplit la chaudière par l'intermédiaire d'une pompe.

SYSTEME ELECTRIQUE

Outre les deux systèmes de sécurité (pressostat et soupape de sécurité), un thermostat réarmable manuellement intervient pour protéger l'appareil contre toute anomalie du système électrique. Le thermostat doit être réarmé uniquement dans les Centres d'Assistance Technique agréés POLTI.

La commande de l'électrovanne pour la sortie de vapeur et le pilotage de la pompe d'injection eau situés sur la poignée sont en basse tension (12 V).

REGULATION DU FLUX DE VAPEUR

Votre MONDIALVAP 3000 peut optimiser son flux de vapeur, grâce à sa molette de régulation (**H**). Pour obtenir un flux de vapeur important, tournez cette molette dans le sens contraire des aiguilles d'une montre. En la tournant dans le sens des aiguilles d'une montre, le flux diminue.

INDICATEUR DE PRESSION

Les MONDIALVAP 3000 sont équipés d'un manomètre indicateur de pression (**F**) pour la visualisation immédiate de la pression en exercice.

CONNEXION DES ACCESSOIRES

Tous les accessoires de votre MONDIALVAP 3000 sont compatibles entre eux. Pour le raccordement des accessoires à la poignée de commande (**R**), procédez comme indiqué sur le schéma N°6.

- Positionnez le bouton de verrouillage (**6**) en position ouverte.
- Placez l'accessoire désiré sur le pistolet (**R**).
- Glissez le bouton de verrouillage (**6**) en position fermée.
- Vérifiez la bonne tenue de l'accessoire.

CONSEILS PRATIQUES POUR L'UTILISATION DES ACCESSOIRES

- Avant de traiter les tapis, moquettes, tissus ou autres surfaces délicates, veuillez consulter les instructions du fabricant et faites toujours un essai préalable sur une partie cachée ou un échantillon. Laissez agir la vapeur et vérifiez bien qu'il n'y a pas de changement de couleur ou de déformation.
- Pour le nettoyage des surfaces en bois (mobilier, porte ...) faites attention à ne pas endommager la cire, la patine ou la couleur de la surface. Nous vous conseillons de passer la vapeur à distance et de nettoyer ensuite à la main avec une chiffonnette.
- Sur les surfaces délicates (par exemple matières synthétiques, surfaces laquées, etc), nous vous recommandons d'utiliser les brosses toujours recouvertes d'un linge **(15)**.
- Pour le nettoyage des vitres à une période où la température extérieure est particulièrement basse, il faut éviter tout choc thermique sur la vitre. Pour cela, passez la vapeur à une distance d'au moins 50 cm de la vitre.
- L'utilisation est à proscrire sur les surfaces très délicates tels que les peaux, soies, velours...

POIGNEE DE COMMANDE (R)

Seul sans brosse, le pistolet peut être utilisé pour des travaux particuliers qui, en fonction du type de matériau ou de la nature de la saleté à enlever, nécessitent une vaporisation plus ou moins rapprochée. Plus les saletés sont difficiles à faire partir, plus il faudra tenir le pistolet vaporisateur près, car c'est là que la température et la pression sont les plus fortes. Après vaporisation, enlevez dans tous les cas les saletés les plus tenaces avec un chiffon sec ou une éponge abrasive.

Utilisez le pistolet **(R)** pour:

- Nettoyer des aciers inoxydables, des revêtements en matériaux stratifiés ou des surfaces vernies,
- Nettoyer les endroits d'un accès difficile tels que des escaliers, châssis de fenêtre, montants de portes, profilés en aluminium,
- Nettoyer les socles de robinets,
- Nettoyer les jalousies, radiateurs ou l'intérieur des voitures,
- vaporiser les plantes d'intérieur (à distance),
- Désodoriser et défroisser les vêtements,
- Traiter les taches sur la moquette ou tapis avant de passer la brosse

Si nécessaire (endroits difficilement accessibles), le pistolet **(R)** peut être monté sur un tube de rallonge **(2)**.

GRANDE BROSSSE (3)

Utilisez la grande brosse pour toute surface importante.

Pour le nettoyage de sols durs, posez la brosse sur un chiffon sec et propre et déplacez-le dans un mouvement de va-et-vient sans appuyer. Lorsque l'un des côtés du chiffon est sale, retournez-le.

Utilisez la brosse **(3)** sans chiffon sur les parties très sales ou incrustées de saleté ou dans les joints de carrelage en lui imposant un mouvement latéral pour enlever la saleté **(3)**.

Pour les angles difficiles et tachés, utilisez directement le pistolet, puis passez le linge sur les points ainsi traités.

Pour nettoyer les surfaces lavables verticales, les papiers peints et le plafond, recouvrez la brosse **(3)** avec un chiffon sec et procédez comme pour les sols. Nous vous conseillons de recouvrir le cas échéant la brosse par un tissu éponge qui ne s'effiloche pas.

Pour nettoyer les surfaces vitrées, passez la brosse avec un linge en coton qui ne perd pas sa matière, fixez ce linge aux pinces et passez la brosse sur les vitres pour les dégraisser et pour éliminer toute trace de produits détergents.

Terminez votre travail en vaporisant avec le pistolet et en asséchant la surface. Quand la température extérieure est particulièrement basse, vaporisez vos vitres avant de procéder au nettoyage avec le pistolet à 50 cm de distance de la surface.

Sur tous les types de moquettes, synthétiques ou en laine, qu'elles recouvrent les sols ou les murs ainsi que tous les papiers peints, votre MONDIALVAP 3000 vous garantit une hygiène maximale. Il rénove et ravive les couleurs. Le traitement peut être répété, sans danger pour les surfaces.

Les surfaces sèchent presque instantanément. Passez la brosse (3) sans chiffon pour faire ressortir la saleté à la surface. Recouvrez ensuite la brosse (3) avec un chiffon en coton que vous fixez à l'aide des pinces (4).

En fonction de la fragilité de la moquette, pliez le chiffon deux ou trois fois. Faites des mouvements de va-et-vient et des mouvements latéraux rapides de la brosse (3) sans appuyer sur la moquette et sans vous arrêter trop longtemps au même endroit.

Pour les moquettes particulièrement sales ou saturées de détergents, il est conseillé de ne pas trop insister : seul un usage répété de votre MONDIALVAP 3000 produira les résultats voulus. Pour éliminer les taches résistantes, traitez-les d'abord avec la buse haute pression (8) (en vous tenant à 5-10 cm) et essuyez ensuite vigoureusement avec un chiffon.

PETITE BROSSSE (7)

Utilisez la petite brosse (7) chaque fois qu'il est impossible ou difficile d'utiliser la grande brosse. La brosse peut être fixée directement au pistolet (R) ou à un ou deux tubes rallonge (2). Il est pratique d'utiliser la petite brosse (7) dans les cas suivants:

- Tissus de décoration (après essais préalables sur des endroits cachés),
- Intérieur des voitures, pare-brises incrustés,
- Petites surfaces et surfaces vitrées,
- Carreaux et autres petites surfaces.

Lors du nettoyage de bois (poutres, sols), ne vaporisez pas directement mais recouvrez la brosse (grande 3 ou petite 7) avec un chiffon en coton sec puis passez au nettoyage. L'humidité chaude du chiffon enlève la poussière, les taches et l'électricité statique et les meubles restent ainsi propres pendant longtemps sans qu'il soit nécessaire d'utiliser des produits nocifs.

BUSE HAUTE PRESSION 120° (9)

La buse haute pression 120° (9) qui se fixe directement au pistolet possède un bec coudé qui vous permet de diriger les jets de vapeur dans des endroits (R) éloignés et difficilement accessibles avec le pistolet. C'est la solution idéale pour le nettoyage des radiateurs, de châssis de portes ou de fenêtres, de toilettes ou de jalousies.

RACLETTE A VITRES (11-12-13)

La raclette à vitres (11) permet de nettoyer très efficacement et rapidement toutes les surfaces vitrées sans utiliser de produits détergents. Vos vitres resteront également propres plus longtemps car vous n'aurez plus cette fine pellicule que laissent les produits détergents sur les vitres sur lesquelles les doigts marquent et les poussières se fixent.

Le nettoyage des vitres s'effectue en deux temps :

- Vaporisez la vitre rapidement en passant la raclette à distance et en appuyant sur la commande vapeur,
- Passez la raclette pour éliminer la saleté, en arrêtant la sortie vapeur.

Pour le nettoyage des surfaces particulièrement grandes et/ou hautes, vous pouvez raccorder la raclette (11) aux tubes rallonge (2).

LANCE HAUTE PRESSION (14)

Accessoire qui permet d'atteindre les endroits difficiles d'accès, idéal pour le nettoyage des volets, des radiateurs, etc...

MOP BROSSE (17)

La brosse MOP vapeur permet de réaliser un balayage à plat vapeur.

Grâce à son articulation et à son système de fixation par velcro la brosse MOP est d'un maniement très ergonomique.

Ainsi la brosse MOP permet d'allier : l'efficacité redoutable :

De la vapeur à 130° et 5 bars du Mondial VAP 3000

Des MOP Microfibres spécialement étudiées pour obtenir le meilleur résultat.

BROSSE TRIANGULAIRE (20)

Brosse qui permet de bien nettoyer dans les angles ou les recoins grâce à sa forme.

CONSEILS POUR L'ENTRETIEN

- Avant d'effectuer une quelconque opération d'entretien, il est nécessaire de débrancher la prise d'alimentation secteur.
- Après l'emploi des brosses, laissez-les refroidir dans leur position normale afin d'éviter toute déformation.
- Pour nettoyer la coque plastique de l'appareil, nous vous recommandons l'utilisation d'un chiffon humide. Evitez l'usage de solvant ou produit détergent qui pourrait endommager la surface plastique.
- Vérifiez périodiquement l'état des joints de connexion des tubes rallonge **(2)** et du pistolet vaporisateur **(R)**. Si nécessaire, changez-les avec les rechanges **(8)**.
- Il est conseillé de procéder périodiquement au nettoyage de la chaudière, pour éliminer un éventuel dépôt de calcaire. Nous vous recommandons de procéder à cette opération seulement quand la chaudière est froide et que la fiche du câble d'alimentation est débranchée de la prise électrique. Positionnez un récipient vide sous la machine, sortez la gaine **(Q)** du logement **(P)**. Soulevez le petit capuchon qui recouvre le robinet **(W)**, et avec une clé à 6 pans du 10, tournez le dispositif dans le sens contraire des aiguilles d'une montre (Fig. 10). Insérez la fiche et appuyez uniquement l'interrupteur **(A)**, qui démarre la pompe en accomplissant ainsi le lavage. Débranchez la fiche et remettez le dispositif d'ouverture en position initiale en le tournant dans le sens des aiguilles d'une montre. Rallumez la machine en appuyant seulement sur l'interrupteur général **(A)**, pour que la chaudière se remplisse à nouveau. Quand la chaudière est pleine enclenchez l'interrupteur résistance **(B)**.
- **Attention !** Si la chaudière n'est pas suffisamment pleine d'eau, les résistances peuvent griller.