

ASPIRA **POLTI**®

AS 600



CE

 **POLTI**®

FRANÇAIS

LEGENDE

1. Interrupteur marche/arrêt
2. Poignée de transport
3. Couvercle du filtre à plis plats
- 3a. Levier d'ouverture du capot du filtre à plis plats
- 3b. Filtre à plis plats (partie hachurée)
4. Verrouillage de l'appareil
5. Rallonge électrique
6. Couvercle groupe moteur
7. Grille couvrant le filtre de sortie d'air
8. Filtre de sortie d'air
9. Réservoir à souillures
10. Crochet porte-accessoires
11. Roulettes pivotantes
12. Câble d'alimentation
13. Fermeture du filtre de sortie d'air

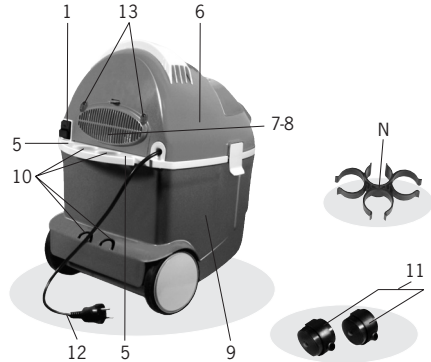

ACCESSOIRES

- A. Tube rallonge
- B. Brosse universelle
- B1. Sélecteur brosse
- D. Tube flexible
- F. Suceur
- G. Sachet à poussières
- N. Porte accessoires

La Société POLTI se réserve la faculté d'introduire toutes modifications techniques qui s'avèreraient nécessaires sans aucun préavis.

UTILISATION DU PRODUIT

Cet appareil est destiné à l'aspiration de solides et son utilisation doit être conforme aux instructions reportées dans ce manuel.

PREPARATION DE L'APPAREIL

- Avant d'utiliser l'aspirateur, montez les roulettes pivotantes (11) (fig. 1).
- Insérez la bouche d'aspiration dans le tube flexible (D) de l'appareil (fig. 2) jusqu'au blocage (I).
- Reliez les tubes rallonge (A) et accordez-les au tube flexible (D).
- Choisissez l'accessoire adapté au type d'aspiration voulu et fixez-le aux tubes rallonge (fig. 3).

ASPIRATION A SEC

- Aspirez la saleté de préférence après avoir installé le sachet-filtre en papier (G) (fig. 5).
- Préparez l'appareil comme indiqué dans le paragraphe PREPARATION DE L'APPAREIL.
- Tirez vers l'extérieur les lèvres des fermeture (4), et soulevez le couvercle et le groupe moteur (6) vers le haut en même temps (fig. 6).

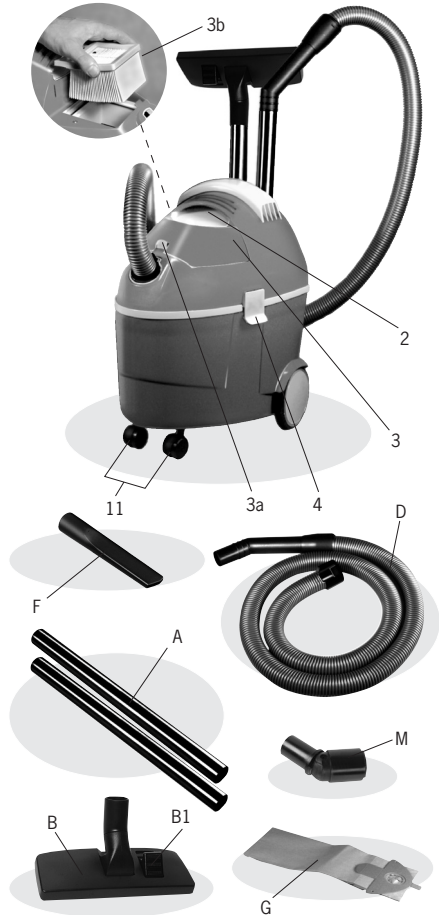

- Positionnez le sachet-filtre en papier (G) en enfilant la bride dans les deux chevilles (L) comme indiqué en Fig. 5a.
- Placez le couvercle du groupe moteur (6) sur le réservoir à souillures (9) et refermez, en les bloquant entre les deux lèvres de fermeture (4).
- Déroulez le câble d'alimentation (12) et branchez-le à une prise correctement alimentée.
- Enclenchez l'interrupteur (1) et commencez l'aspiration.

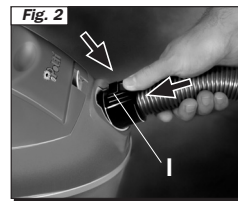
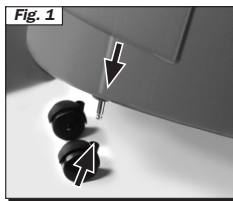

NOTA: Des fragments de saleté secs peuvent être aspirés sans sachet-filtre en papier (G).

MANUTENTION GENERALE

Avant de procéder à quelque manutention que ce soit, assurez-vous que le câble d'alimentation soit débranché du circuit électrique.

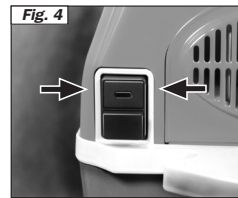
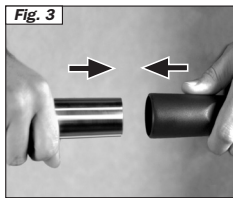

Remplacement du sac à poussières

La puissance de succion de votre appareil est fonction de son niveau de remplissage. Quand l'aspiration devient plus difficile, il est nécessaire de changer le sac à poussières.

- Tirez vers l'extérieur les deux lèvres de fermeture (4), et soulevez le groupe moteur en même temps (6) (fig. 6).
- Détacher le sac à poussière (G) des deux chevilles (L).
- Remplacez-le par un sachet neuf comme indiqué au paragraphe ASPIRATION A SEC.
- Refermez la machine en opérant à l'inverse.

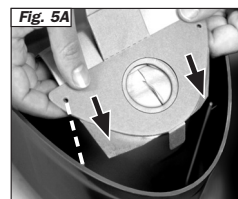
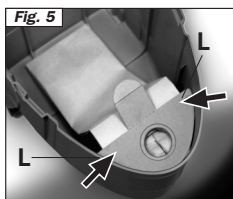

Nettoyage ou remplacement du filtre plissé

Nous vous conseillons de nettoyer ce filtre tous les deux sacs à poussières ou vidanges du réservoir à souillures. Nous vous recommandons de le changer tous les cinq sacs à poussières ou vidanges du réservoir à souillures.

- Actionnez le levier d'ouverture du capot du porte filtre à plis plats (3a) en le tirant vers le haut, de cette manière le capot du porte filtre (3) se détachera de l'appareil (fig. 7).
- Extraire le filtre à plis plats (3b) (fig. 8).
- Tapez-le et si la saleté reste collée, lavez le filtre à l'eau du robinet et laissez-le sécher (fig. 9). Si l'eau ne suffit pas à le nettoyer, remplacez-le.
- Si le filtre est endommagé, remplacez-le immédiatement, pour éviter d'endommager le moteur.

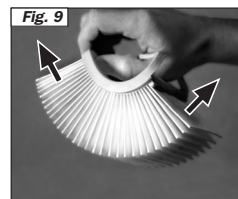
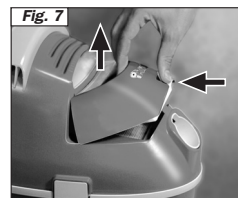
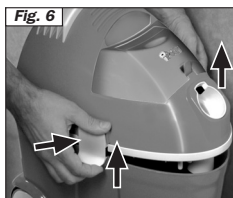

Remplacement du filtre de sortie d'air

- Tourner les deux fermetures (13) vers l'extérieur, de façon à libérer la grille qui recouvre le filtre (fig. 10).
- Appuyez sur le levier de la grille de fermeture du filtre de sortie d'air (7) (fig. 10 bis).
- Retirez le filtre, tapez-le, et si nécessaire lavez-le et séchez-le.
- Remettez le filtre correctement à sa place en l'appuyant sur la partie blanche.
- Si le filtre d'air est endommagé, remplacez-le.

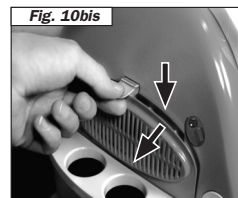
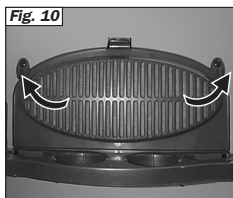

EN GAS DE DYSFONCTIONNEMENT**Dysfonctionnement**

- La puissance d'aspiration se réduit

Cause

- Filtre à plis plats, petit bec, tube flexible d'aspiration ou tube rigide d'aspiration bouchés.
- Sac à poussières ou réservoir à souillures plein.
- Le filtre à plis plats est absent ou mal placé

Solution

- Nettoyez le filtre et éliminez les éventuelles souillures qui pourraient, à terme, obstruer les conduits.
- Remplacez le sac à poussières, ou videz le réservoir à souillures
- Insérez correctement ou changez le filtre à plis plats.

Dysfonctionnement

- Echappements de poussière pendant l'aspiration

Cause

- Le tube flexible d'aspiration n'est pas branché correctement.
- Le filtre à plis plats est absent ou n'est pas en position

Solution

- Branchez correctement le tube flexible d'aspiration.
- Insérez correctement ou changez le filtre à plis plats.

**UTILISATION DE LA
BROSSE UNIVERSELLE (B)**

Il existe 2 positions: avec brosse pour les sols durs et sans brosse pour les tapis, moquettes.... Pour changer de position, il suffit d'agir avec le pied sur le sélecteur sur le dessus de la brosse.

CONSIGNES IMPORTANTES

Attention ! N'utilisez pas cet appareil sans avoir lu les instructions d'utilisation.

- En cas de dommage ou de mauvais fonctionnement, ne tentez jamais de démonter l'appareil mais rendez vous au Centre d'Assistance Technique Agréé POLTI le plus proche.
- Le circuit électrique auquel est branché l'appareil doit être en conformité avec les lois en vigueur.

- L'appareil ne doit être utilisé ni par les enfants ni par les personnes n'en connaissant pas le fonctionnement.
- Pour une question de sécurité, n'utilisez que des accessoires et pièces de rechange d'origine, approuvés par le constructeur.
- N'utilisez pas l'appareil si le câble d'alimentation ou une autre partie importante de l'appareil est endommagée.
- Ne branchez jamais l'appareil avec les mains mouillées.
- N'aspirez jamais ni acides ou solvants non dilués qui pourraient endommager gravement l'appareil, ni liquides explosifs, gaz inflammables, poussières explosives, benzine, vernis, huile combustible, qui au contact des parties internes de l'appareil pourraient causer des explosions.
- Evitez d'utiliser l'appareil dans des endroits dangereux avec risque d'explosion.
- N'aspirez jamais des objets en flamme ou incandescents, comme les cendres et autres matériaux en phase de combustion.
- Cet appareil n'est pas conçu pour aspirer les poussières dangereuses pour la santé.
- Ne pas utiliser votre aspirateur à l'extérieur ou sur une surface mouillée, ni pour aspirer des liquides.
- Le nettoyage de l'appareil ne doit être effectué ni avec un tuyau d'arrosage ni avec un jet haute pression.
- Avant de procéder à quelque manutention que ce soit, assurez-vous que le câble d'alimentation soit débranché du circuit électrique.

ATTENTION

La Société POLTI et ses distributeurs déclinent toutes responsabilités pour tout accident dû à une utilisation de ASPIRA POLTI AS 600 qui ne correspond pas aux conditions d'emploi ci-dessus.