

ASPIRA
POLTI®

AS 410

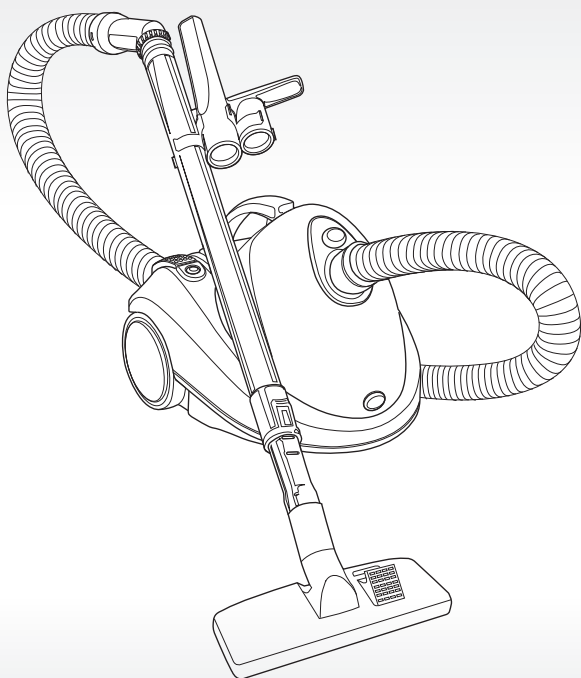

CE

POLTI®

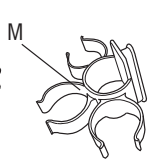
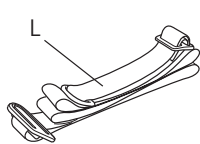
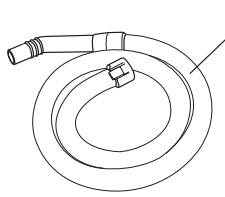
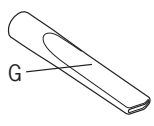
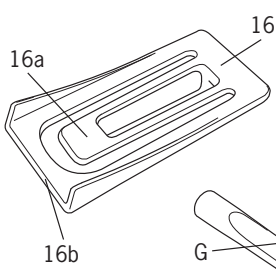
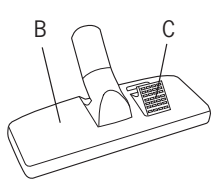
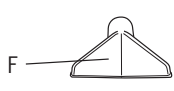
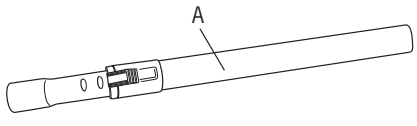
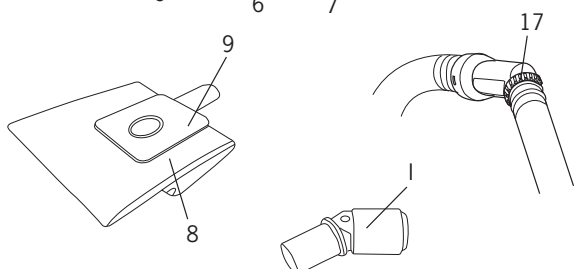
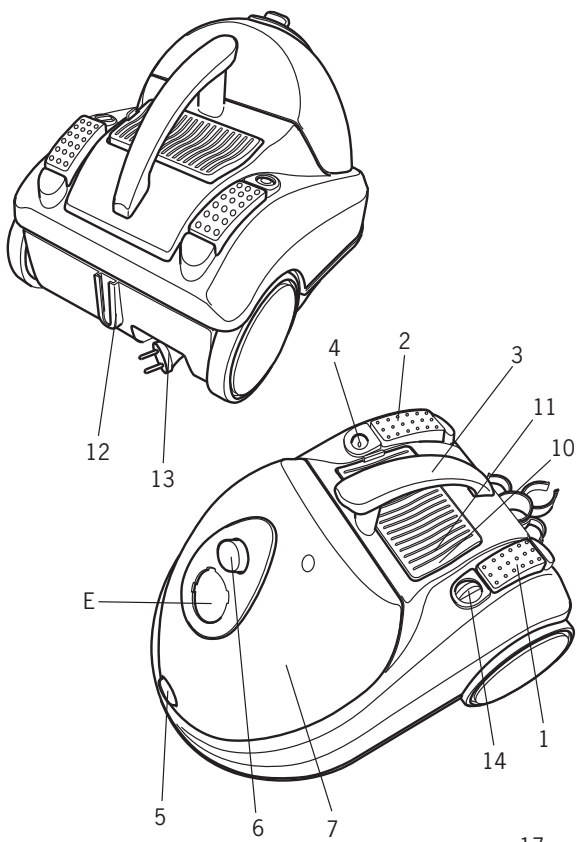

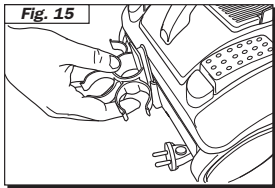
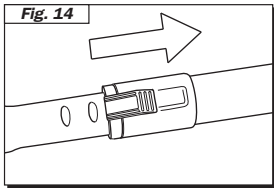
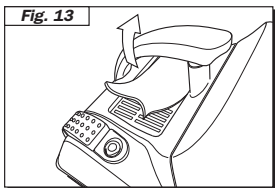
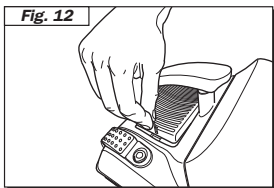
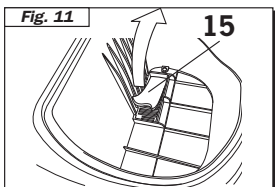
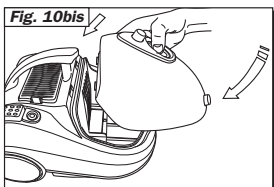
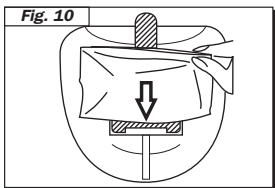
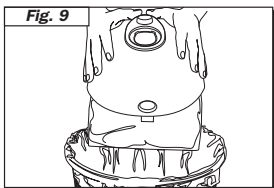
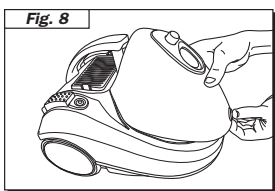
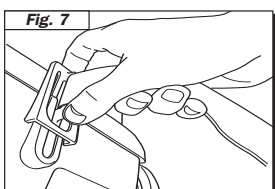
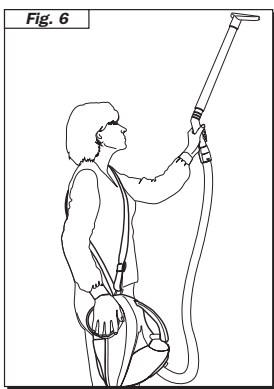
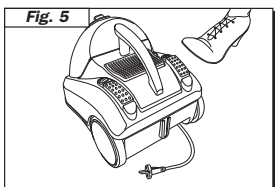
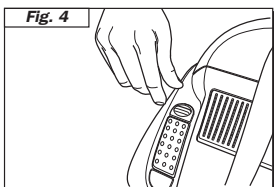
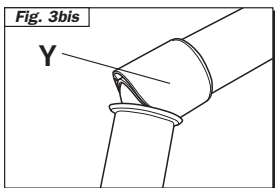
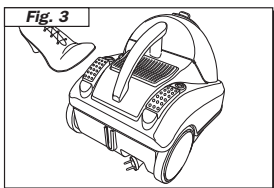
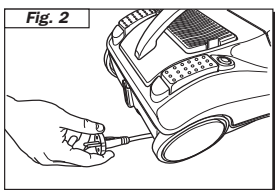
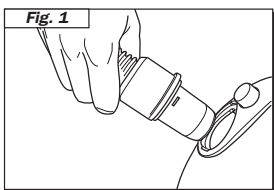

LEGENDE

1. Interrupteur central
2. Commande enrouleur automatique
3. Poignée de transport
4. Témoin de sac plein
5. Commande d'ouverture du capot sac à poussières
6. Bouton de décrochage sac à poussières
7. Capot sac à poussières
8. Sac à poussières
9. Compartiment sac à poussières
10. Grille de sortie d'air
11. Filtre de sortie d'air
12. Porte-accessoires
13. Fiche du câble d'alimentation
14. Variateur électronique d'aspiration
15. Filtre d'entrée d'air (Fig. 11)
16. Attache bandoulière
17. Variateur manuel d'aspiration

ACCESSOIRES

- A. Tube télescopique
- B. brosse universelle
- C. sélecteur brosse
- D. Tube flexible
- E. Orifice d'aspiration
- F. Petite brosse
- G. Lance à angles / balai
- I. Raccord articulé protégé-dos Flexo
- L. Bandoulière
- M. Porte accessoires

La Société POLTI se réserve le droit d'introduire toutes modifications techniques qui s'avèreraient nécessaires sans aucun préavis.

UTILISATION DU PRODUIT

Cet appareil est destiné à l'aspiration de solides, poussières et son utilisation doit être conforme aux instructions reportées dans ce manuel.

PREPARATION DE L'APPAREIL

- Insérez le flexible (D) dans l'orifice d'aspiration (E) (fig. 1) en le tournant jusqu'à blocage.
- Allongez le tube télescopique (A) et accordez-le au tube flexible (D).
- Choisissez l'accessoire adapté au type d'aspiration voulu et fixez-le au tube télescopique.
- Déroulez le câble d'alimentation (fig. 2) en le tirant par la fiche (13) et branchez le à une prise de courant adaptée.
- Appuyez sur l'interrupteur général (1) et commencez l'aspiration (fig. 3).

UTILISATION DU RACCORD ARTICULE PROTEGE DOS FLEXO (I)

Ce raccord exclusif est un nouveau brevet développé par la société POLTI et il permet d'atteindre les endroits les plus difficiles d'accès sans avoir à se baisser.

Le " FLEXO " s'insère entre la poignée et le tube télescopique en tenant le cran sur la partie frontale du manche. Il facilite le mouvement de la brosse sur le sol.

Pour changer d'inclinaison, tournez le curseur (Y) à demi. De cette manière l'articulation permet de moduler l'inclinaison de travail de tube fig. 3 bis.

Pour remettre le raccord articulé en position de base, tournez le curseur pour bloquer sa position.

VARIATEUR ELECTRONIQUE D'ASPIRATION (14)

Le variateur d'aspiration (14) permet de régler la puissance de succion en fonction de la surface à nettoyer. En tournant le variateur d'aspiration (14) vers le signe +, la puissance de l'appareil augmente (fig. 4).

La position minimum est conseillée pour les rideaux, la position moyenne pour les tapis et la position maximum pour les sols durs.

VARIATEUR MANUEL D'ASPIRATION (17)

Ce curseur situé sur la poignée vous permet d'intervenir immédiatement en cas d'aspiration accidentelle d'un rideau par exemple.

Tournez le variateur jusqu'à ouverture du trou d'évacuation situé sur le manche. Pour aspirer à nouveau à puissance maximum, tournez le curseur de façon à fermer le trou d'évacuation.

ENROULEUR AUTOMATIQUE

- Avant de ranger l'aspirateur, enroulez le câble d'alimentation électrique en appuyant sur la touche (2), comme indiqué dans la figure 5, en l'accompagnant durant l'opération.

UTILISATION DE LA BANDOULIERE

L'utilisation de la bandoulière permet de nettoyer plus facilement vos escaliers et d'avoir vos mains libres à tout moment.

Portez la bandoulière comme en figure 6, pour éviter que l'appareil ne chute.

Soulevez la machine en la tenant par le manche. Introduisez la languette (16a) dans l'attache bandoulière (16) comme indiqué en figure 7. Assurez vous que votre machine soit bien accrochée.

Une fois cette manoeuvre effectuée vous pouvez commencer à aspirer.

Note: la position de travail obtenue par la machine n'empêche pas son fonctionnement.

POUR ÔTER LA BANDOULIÈRE:

Positionnez la machine sur un plan stable et ôtez la bandoulière par la languette (16b).

MANUTENTION GENERALE

Avant de procéder à quelque manutention que ce soit, assurez-vous que le câble d'alimentation soit débranché du circuit électrique.

ATTENTION !! N'appuyez sur le bouton (6) que pour changer le sac à poussières, et en procédant comme indiqué dans le paragraphe - Remplacement du sac à poussières.

REPLACEMENT DU SAC A POUSSIERES

Quand le sac à poussières est plein, le témoin (4) s'allume; ce dernier se déclenche généralement avec le variateur d'aspiration (14) réglé à puissance maximum.

En appuyant le bouton (5), soulevez simultanément le capot (7) comme indiqué en fig. 8.

Pour libérer le sac à poussières, appuyez sur le bouton (6) (fig. 9).

INSERTION D'UN NOUVEAU SAC A POUSSIERES

Insérez le bord inférieur du support en carton du sac à poussières (8) dans le guide et appuyez, en insérant le bord supérieur dans les deux guides supérieurs.

Vérifiez que le trou du sac coïncide avec celui de l'orifice (fig. 10). Refermez le capot comme indiqué en figure 10 bis.

REPLACEMENT DU FILTRE D'ENTREE D'AIR (15)

Ouvrez le capot comme indiqué dans le paragraphe - Remplacement du sac à poussières. Otez le filtre d'entrée d'air (fig. 11), et remplacez-le par un neuf.

Cette opération est également nécessaire si votre filtre est endommagé ou présente des lacérations.

Note: Nous vous recommandons de procéder au changement tous les 5 changements du sac à poussières.

NETTOYAGE DU FILTRE DE SORTIE D'AIR (11)

Attrapez la languette située sur la grille de sortie d'air (10) et soulevez (fig. 12). Détachez le filtre et remplacez-le par un neuf (figure 13).

Remettez la grille de sortie d'air en position.

Cette opération est également nécessaire si votre filtre est endommagé ou présente des lacérations.

Note: Nous vous recommandons de procéder au changement tous les 5 changements du sachet à poussières.

__ UTILISATION DU TUBE TELESCOPIQUE __

Ce tube mesure environ 50 cm fermé et environ 1 mètre déployé. Pour diminuer ou augmenter sa longueur, il vous suffit de le régler comme décrit en figure 14.

UTILISATION DU PORTE ACCESSOIRES (M)

Le porte accessoires permet de fixer les accessoires sur le corps de l'appareil ou sur la poignée.

Installation sur la poignée:

Insérez un des anneaux du porte accessoires sur la poignée. Répétez la même opération pour les accessoires que vous voulez tenir à la portée de votre main.

Installation sur le corps de l'appareil:

Faire glisser le porte accessoires dans le guide situé sur le côté de l'appareil comme indiqué dans la figure 15.

UTILISATION DE LA BROSSE UNIVERSELLE (B)

Il existe 2 positions: avec brosse pour les sols durs et sans brosse pour les tapis, moquettes.... Pour changer de position, il suffit d'agir avec le pied sur le sélecteur sur le dessus de la brosse.

__ EN CAS DE DYSFONCTIONNEMENT __

Dysfonctionnement

- La puissance d'aspiration se réduit

Cause

- Filtre d'entrée d'air, petit bec, tube flexible d'aspiration ou tube télescopique d'aspiration bouchés
- Sac à poussières plein.

Solution

- Nettoyez le filtre et éliminez les éventuels éléments obstruant les conduits
- Remplacez le sac à poussières

Dysfonctionnement

- Echappements de poussière pendant l'aspiration

Cause

- Le tube flexible d'aspiration n'est pas branché correctement.
- Le filtre d'entrée d'air est absent ou n'est pas en position

Solution

- Branchez correctement le tube flexible d'aspiration
- Insérez correctement ou changez le filtre d'entrée d'air

__ CONSIGNES IMPORTANTES __

Attention! N'utilisez pas cet appareil sans avoir lu les instructions d'utilisation.

- En cas de dommage ou de mauvais fonctionnement, ne tentez jamais de démonter l'appareil mais rendez vous au Centre d'Assistance Technique Agréé POLTI le plus proche.
- L'appareil ne doit être utilisé ni par des enfants ni par des personnes n'en connaissant pas le fonctionnement.
- N'utilisez jamais l'appareil avec les mains ou les pieds mouillés voire pieds nus.
- Pour une question de sécurité, n'utilisez que des accessoires et pièces de rechange d'origine, approuvés par le constructeur.
- N'utilisez pas l'appareil si le câble d'alimentation ou une autre partie importante de l'appareil est endommagé.

- Si le câble d'alimentation est endommagé, il doit être changé par le service après vente agréé POLTI.
- N'aspirez jamais ni acides ou solvants qui pourraient endommager gravement l'appareil, ni liquides explosifs, gaz inflammables, poussières explosives, benzine, vernis, huile combustible, qui au contact des parties internes de l'appareil pourraient causer des explosions.
- N'utilisez jamais l'appareil sur des surfaces mouillées ou pour aspirer des liquides.
- N'aspirez jamais d'objets durs ou tranchants, de cendres chaudes ou cigarettes allumées et autres matériaux en phase de combustion.
- Evitez d'utiliser l'appareil dans des endroits dangereux avec risque d'explosion.
- N'aspirez jamais des objets en flamme ou incandescents.
- N'immergez jamais l'appareil dans l'eau.

GARANTIE

Votre Aspira Polti AS 410 est garanti un an à compter de sa date d'achat contre tous défauts de fabrication et vices de matériaux. La garantie n'est pas valide en cas de mauvaise utilisation. En cas de mauvais fonctionnement, contactez immédiatement le Centre d'Assistance Technique Agréé POLTI le plus proche. Toute intervention sur l'appareil d'une personne non autorisée invaliderait automatiquement la garantie.

- **La société POLTI S.p.A. décline toute responsabilité en cas d'incidents dus à toute utilisation de votre Aspira Polti AS 410 non conforme aux présentes instructions d'utilisation.**

ATTENTION

- L'appareil est construit selon les normes en vigueur pour le recyclage. Nous vous recommandons de ne pas jeter les emballages de protection dans vos ordures ménagères mais de les confier à un centre de recyclage.
- Les filtres et sac à poussières sont vendus dans les Centres d'Assistance Technique agréés POLTI et chez tous les distributeurs spécialisés en électroménager.
- Nous vous recommandons de n'utiliser que des accessoires et pièces de rechange d'origine POLTI.