

Mode d'emploi
Combinés réfrigérateur-congélateur NoFrost

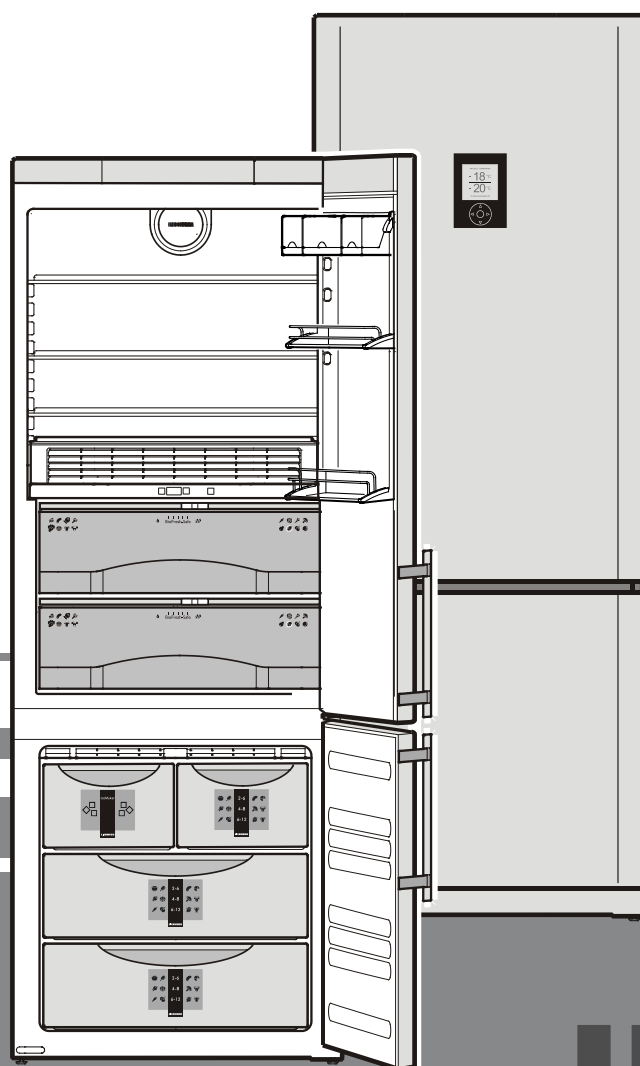

7081 177-01

CBN 5167 310

LIEBHERR

Protection de l'environnement

- Les matériaux d'emballage ne sont pas des jouets pour les enfants ! **Danger d'étouffement avec les films plastiques !**
- Veuillez apporter les matériaux d'emballage dans une déchetterie publique.

Votre ancien appareil contient encore des matériaux de valeur. Il doit faire l'objet du tri de déchets.

- Mettez votre ancien appareil hors service. Pour cela, le débrancher et couper le câble d'alimentation électrique. Veuillez détruire la serrure pour éviter que les enfants, en jouant, puissent rester enfermés à l'intérieur de l'appareil.
- Veuillez à ne pas détériorer le circuit frigorifique de votre ancien appareil lors de son enlèvement ou de son transport dans une déchetterie appropriée.
- Pour tout renseignement sur le fluide réfrigérant contenu, consultez la plaquette signalétique.
- L'élimination des anciens appareils doit être effectuée dans les règles de l'art selon les prescriptions et les législations locales applicables.



Domaine d'utilisation de l'appareil

L'appareil est uniquement conçu pour la réfrigération de denrées alimentaires. Pour la réfrigération de denrées alimentaires à usage commercial, il convient de respecter les dispositions légales en vigueur.

L'appareil n'est pas conçu pour le stockage et la réfrigération de médicaments, de plasma, de préparations de laboratoire ou de substances et produits similaires mentionnés dans la directive européenne 2007/47/CE relative aux dispositifs médicaux.

Un usage abusif de l'appareil peut occasionner des dommages aux marchandises stockées ou entraîner leur détérioration.

Par ailleurs, l'appareil n'est pas adapté à fonctionner dans des locaux à risques d'explosion.

Mise en place

- Eviter d'installer l'appareil à un endroit directement exposé à une source de chaleur (rayons de soleil, cuisinière, chauffage ou autre).
- Le sol doit être horizontal et plan. Pour compenser les éventuelles irrégularités du sol, régler la hauteur des pieds de l'appareil à l'aide de la clé plate fournie.
- Ne pas obstruer les grilles de ventilation. Veiller à une bonne ventilation de l'appareil.
- Ne poser aucun appareil générateur de chaleur (four à micro-ondes, grille-pain, etc.) sur votre appareil.
- Le site d'installation de votre appareil doit impérativement être conforme à la norme EN 378, à savoir un volume de 1 m³ pour 8 g de fluide réfrigérant type R 600a, pour éviter toute formation de mélange gaz-air inflammable en cas de fuite dans le circuit frigorifique. Les données relatives à la masse de réfrigérant sont indiquées sur la plaquette signalétique à l'intérieur de l'appareil.
- Ne pas raccorder l'appareil sur une rallonge avec d'autres appareils - danger de surchauffe.

Raccordement électrique

Assurez-vous que le courant (courant alternatif) et la tension correspondent bien aux indications de la plaquette signalétique de l'appareil (située à l'intérieur de l'appareil à gauche). Le fusible de protection doit être au moins de 10 A. S'assurer également que la prise de courant n'est pas située derrière l'appareil et qu'elle est facilement accessible.

Ne brancher l'appareil qu'à une prise de courant conforme avec mise à la terre.

Description de l'appareil et de ses aménagements

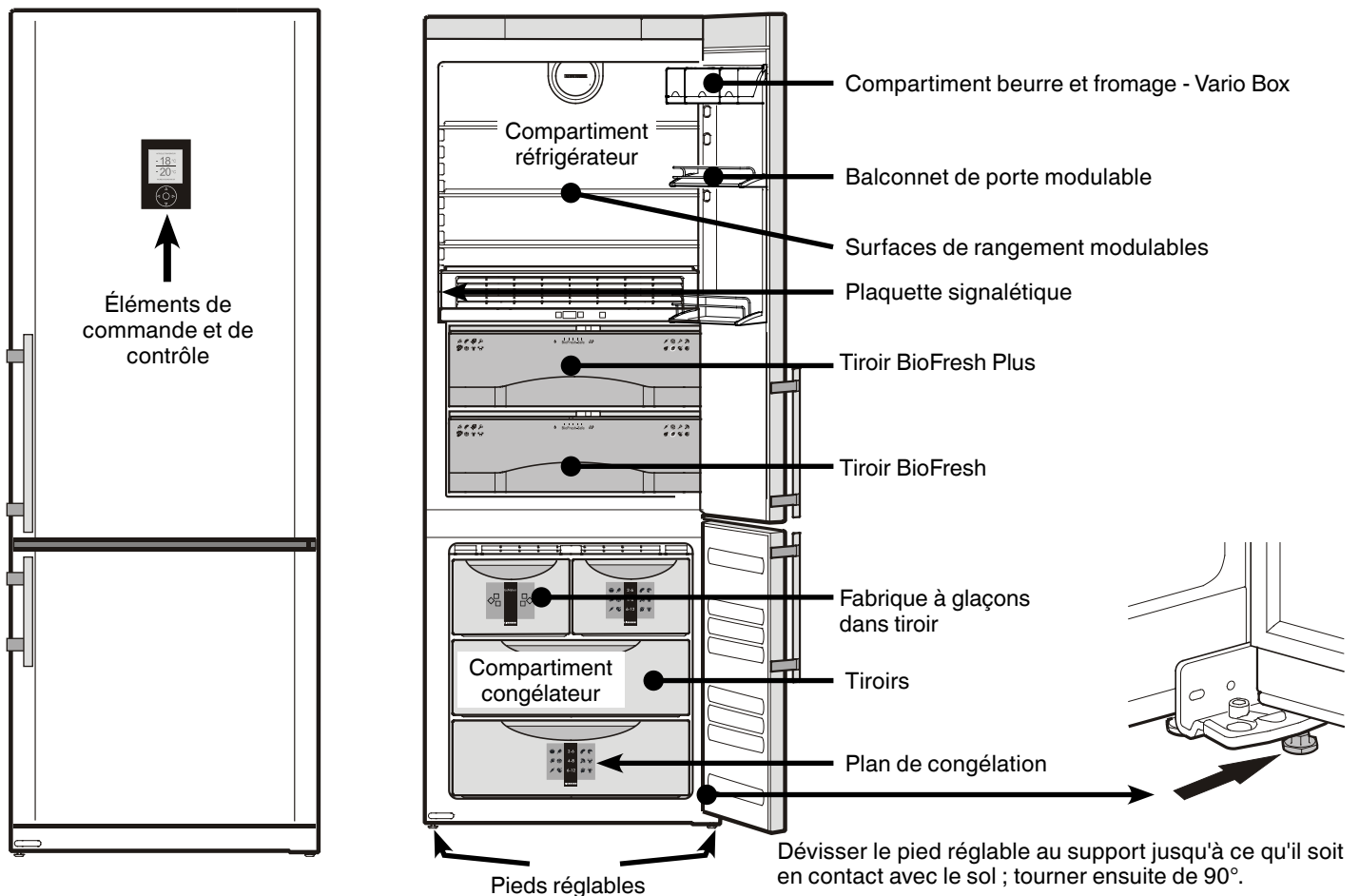

Recommandations et consignes de sécurité

- Afin d'éviter tout accident matériel ou corporel, nous vous recommandons de faire appel à une deuxième personne pour déballer et mettre en place l'appareil.
- Si l'appareil est endommagé avant l'installation, prendre immédiatement contact avec le fournisseur.
- Pour garantir la sécurité de fonctionnement de l'appareil, respecter scrupuleusement les instructions de la notice concernant la mise en place et le raccordement électrique.
- En cas de panne, débrancher l'appareil ou ôter/dévisser le fusible.
- Pour débrancher l'appareil, saisir directement la prise, ne pas tirer sur le câble.
- Afin d'éviter tout risque pour les utilisateurs de l'appareil, les réparations et interventions ne doivent être effectuées que par un Service Après Vente agréé. Cette consigne s'applique également au remplacement du câble d'alimentation.
- Ne pas manipuler de flammes vives ou de sources d'allumage dans l'appareil. Lors du transport et du nettoyage de l'appareil, il convient de veiller à ne pas endommager le circuit frigorifique. En cas de dommages, tenir l'appareil éloigné de toute source d'allumage et bien aérer la pièce.
- Ne pas utiliser le socle, les tiroirs, les portes, etc. comme marchepied ou comme support.
- Cet appareil ne s'adresse pas aux personnes (et enfants) présentant des handicaps physiques, sensoriels ou mentaux ou aux personnes ne disposant pas d'une expérience et de connaissances suffisantes, sauf si ces dernières ont bénéficié d'une surveillance initiale ou ont reçu des instructions relatives à l'utilisation de l'appareil de la part d'une personne responsable de leur sécurité. Les enfants ne doivent pas être laissés sans surveillance afin de s'assurer qu'ils ne jouent pas avec l'appareil.
- Éviter le contact permanent de la peau avec des surfaces froides ou des produits réfrigérés/surgelés. Cela est susceptible de provoquer des douleurs, une sensation d'engourdissement et des gelures. En cas de contact prolongé de la peau, prévoir les mesures de protection nécessaires, comme par ex. l'usage de gants.
- Ne pas consommer la glace alimentaire, plus particulièrement la glace à l'eau et les glaçons, à la sortie du congélateur, afin d'éviter tout risque de brûlures pouvant être provoquées par les températures très basses.
- Pour éviter tout risque d'intoxication alimentaire, ne pas consommer d'aliments stockés au-delà de leur date limite de conservation.
- Cet appareil est conçu pour la réfrigération, la congélation et la conservation de denrées alimentaires ainsi que pour la préparation de glaçons. Il est strictement réservé à un usage domestique. En cas d'utilisation en milieu professionnel, il convient de respecter les réglementations s'appliquant à la profession.
- Ne pas conserver de matières explosives ni de produits en bombe à gaz propulseur inflammable (butane, propane, pentane, etc.) dans votre appareil. En cas de fuite éventuelle, ces gaz risquent en effet de s'enflammer au contact d'éléments électriques de votre appareil. Les produits en bombe concernés sont identifiés par l'étiquette indiquant leur composition ou un symbole représentant une flamme.
- Ne pas utiliser d'appareils électriques à l'intérieur de l'appareil.

Economiser l'énergie

- Toujours veiller à une bonne ventilation de l'appareil. Ne pas recouvrir ou obstruer les orifices et les grilles de ventilation.
- Dégager les fentes de ventilation.
- Ne pas placer l'appareil dans une zone à ensoleillement direct, à côté d'une cuisinière, d'un chauffage ou équivalents.
- La consommation en énergie dépend des conditions d'installation comme la température ambiante.
- Ouvrir l'appareil aussi brièvement que possible.
- Classer vos aliments par groupes de produits.
- Conserver toutes les denrées dans leur emballage ou avec une protection. Toute génération de givre est ainsi empêchée.
- Entreposer des aliments chauds : les laisser refroidir d'abord à température ambiante.
- Décongeler des aliments dans le réfrigérateur.
- Lorsque l'appareil présente une couche épaisse de givre : dégivrer l'appareil.
- En cas d'absence prolongée telle que vacances, vider et arrêter le compartiment réfrigérateur.
- En cas d'absence prolongée telle que vacances, activer la fonction « vacances ».

Des dépôts de poussière augmentent la consommation d'énergie :

- Dépoussiérer le compresseur avec la grille métallique de l'échangeur de chaleur sur la paroi arrière de l'appareil une fois par an.

Dimensions (mm)

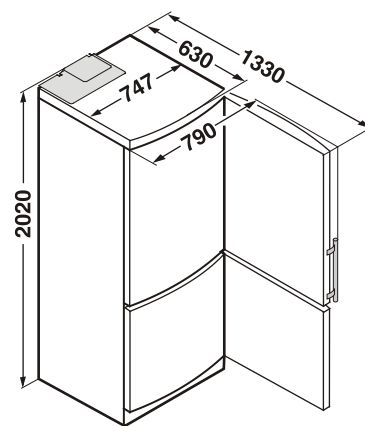

Classe climatique

L'appareil est conçu pour fonctionner à certaines températures ambiantes, suivant sa classe climatique. Celles-ci ne doivent pas être dépassées. La classe climatique de votre appareil est indiquée sur la plaquette signalétique :

Classe climatique	Température ambiante
SN	+10°C à +32°C
N	+16°C à +32°C
ST	+16°C à +38°C
T	+16°C à +43°C

Éléments de commande et de contrôle

- 1 Affichage de température du réfrigérateur
- 2 Affichage de température du congélateur
- 3 Touche OK
- 4 Touche vers la droite
- 5 Touche vers la gauche
- 6 Touche vers le haut
- 7 Touche vers le bas



Mise en marche de l'appareil

- Brancher l'appareil. Le choix des langues apparaît dans l'affichage.
- Déplacer le curseur vers le bas à l'aide de la touche 7 et vers le haut à l'aide de la touche 6.
- Sélectionner la langue souhaitée et confirmer avec la touche 3 = "OK".



L'affichage de la température ① indique la température réelle du réfrigérateur.

L'affichage de la température ② (congélateur) indique deux traits (- -). Une valeur s'affiche dès lors que la température du congélateur est inférieure ou égale à 0°C.

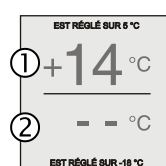

La température pré-réglée est indiquée au-dessus ou au-dessous de l'affichage de la température.

L'appareil refroidit jusqu'à ce que ces températures soient atteintes dans le réfrigérateur et le congélateur.

Activer le menu principal :

Appuyer sur la touche ③.

Les touches ⑥ ou ⑦ permettent de sélectionner l'une des options de menu :

Remarque : en appuyant sur la touche ⑤, l'appareil repasse à l'affichage normal de la température. Si aucune touche n'est activée en l'espace de 60 secondes, l'électronique commute automatiquement.

Le menu principal est constitué des options suivantes :

RÉFRIGÉRATEUR

Réglages pour le réfrigérateur.

CONGÉLATEUR

Réglages pour le congélateur.

TEMPS DE CONSERVATION

Information sur les durées de conservation de différents aliments.

FONCTIONS SUPPLÉMENTAIRES

Réglages de sécurité et de l'affichage.

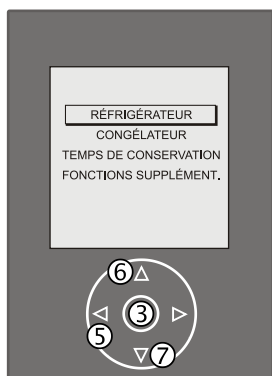

Option RÉFRIGÉRATEUR dans le menu principal

Activer le **MENU PRINCIPAL**.

Placer le curseur sur **RÉFRIGÉRATEUR**.

Appuyer sur la touche ③ - le menu pour **RÉFRIGÉRATEUR** apparaît dans l'affichage. Il est constitué des options suivantes.

TEMPÉRATURE

Réglage de la température du réfrigérateur.

BIOFRESH PLUS

Réglage de la température du tiroir BioFresh Plus.

SUPERCOOL

Activer la fonction Supercool.

HOLIDAY

Activer la fonction vacances.

MARCHE / ARRÊT

Mettre en marche et arrêter le réfrigérateur.

Les touches ⑥ ou ⑦ permettent de sélectionner l'une de ces options.

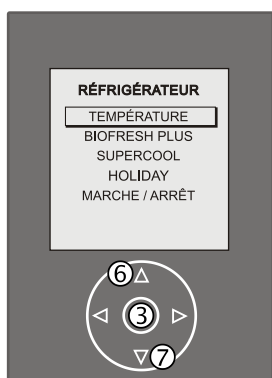

TEMPÉRATURE

Modifier la température du réfrigérateur

Placer le curseur sur **TEMPÉRATURE**.

Appuyer sur la touche ③.

Un infotexte relatif à la température recommandée du réfrigérateur apparaît.

Appuyer sur la touche ③.

Ensuite, la température actuelle est indiquée en haut de l'affichage et la température souhaitée en bas.

Abaisser la température à l'aide de la touche ⑦ = plus froid, élever la température à l'aide de la touche ⑥ = plus chaud (par ex. +8°C).

Accepter le nouveau réglage en appuyant sur la touche ③ ou interrompre la procédure sans nouveau réglage en appuyant sur la touche ⑤.

Si le réglage est accepté, la température du réfrigérateur se règle sur +8°C. Si la procédure est interrompue, l'électronique commute sur le menu RÉFRIGÉRATEUR.

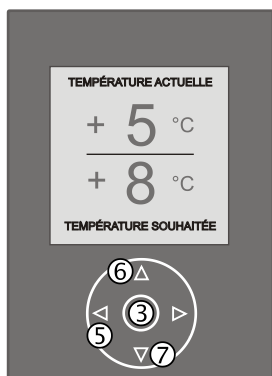

BIOFRESH PLUS

La température du tiroir BioFresh Plus peut être réglée en fonction de la nature des aliments stockés.

0°C pour une conservation normale

6°C pour les fruits tropicaux

-2°C pour les fruits de mer

Pour de plus amples informations, se référer au chapitre BioFresh.

Régler la température dans le tiroir BioFresh Plus

Activer le **MENU PRINCIPAL**.

Activer le menu **RÉFRIGÉRATEUR**.

Placer le curseur sur **BIOFRESH PLUS**.

Appuyer sur la touche ③.

Ensuite, la température actuelle est indiquée en haut de l'affichage et la température souhaitée en bas.

Abaisser la température à l'aide de la touche ⑦ = plus froid, élever la température à l'aide de la touche ⑥ = plus chaud.

Accepter le nouveau réglage en appuyant sur la touche ③ ou interrompre la procédure sans nouveau réglage en appuyant sur la touche ⑤.

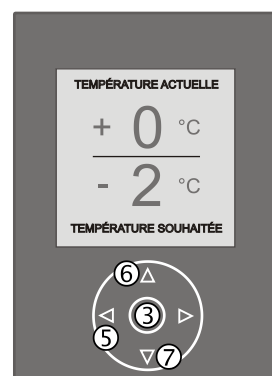

La température dans le tiroir BioFresh Plus peut aussi être réglée par l'intermédiaire du bandeau de commande situé au-dessus du tiroir.

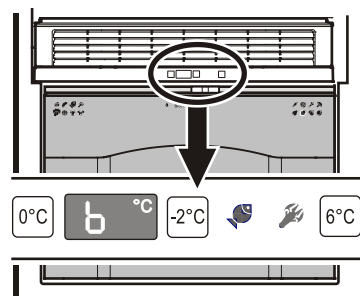

Appuyer sur la touche de température souhaitée.

SUPERCOOL

La fonction **SUPERCOOL** permet de régler le réfrigérateur sur la puissance de réfrigération maximale. Il est particulièrement recommandé de l'utiliser lorsque vous voulez refroidir le plus rapidement possible de grandes quantités d'aliments.

Activer la fonction SUPERCOOL

Activer le **MENU PRINCIPAL**.

Activer le menu **RÉFRIGÉRATEUR**.

Placer le curseur sur **SUPERCOOL**.

Appuyer sur la touche ③.

Placer le curseur sur **INFO**. Appuyer sur la touche ③. L'infotexte de l'affichage décrit les fonctions de Supercool.

Remarque relative aux infotextes : les infotextes plus longs sont répartis sur plusieurs pages dans l'affichage. La touche ④ permet de passer à la page suivante, la touche ⑤ de revenir à la page précédente.

Appuyer sur la touche ⑤ jusqu'à ce que MARCHE et INFO réapparaissent dans l'affichage.

Placer le curseur sur **MARCHE**.

Appuyer sur la touche ③. La fonction Supercool est activée.

La fonction Supercool est désactivée automatiquement après 6 heures.

Désactivation anticipée de la fonction Supercool :

Activer le **MENU PRINCIPAL**.

Activer le menu **RÉFRIGÉRATEUR**.

Activer le menu **SUPERCOOL**.

Placer le curseur sur **ARRÊT**.

Appuyer sur la touche ③. La fonction Supercool est désactivée.

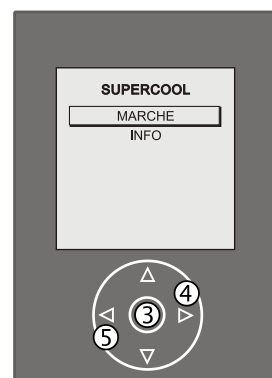

HOLIDAY - FONCTION VACANCES

En cas d'absence prolongée, le **réfrigérateur** peut passer en régime de fonctionnement indépendant. La fonction vacances ne peut être activée qu'après avoir retiré les aliments. La température constante du réfrigérateur évite la formation d'odeurs, même si la porte de l'appareil reste fermée.

Activer la fonction vacances

Activer le **MENU PRINCIPAL**.

Activer le menu **RÉFRIGÉRATEUR**.

Placer le curseur sur **HOLIDAY**.

Appuyer sur la touche ③.

Placer le curseur sur **INFO**. Appuyer sur la touche ③. L'infotexte de l'affichage décrit l'utilité de la fonction vacances.

Appuyer sur la touche ⑤ jusqu'à ce que **MARCHE** et **INFO** réapparaissent dans l'affichage.

Placer le curseur sur **MARCHE**.

Appuyer sur la touche ③.

La fonction vacances est activée.

Le terme **HOLIDAY** apparaît en haut de l'affichage.

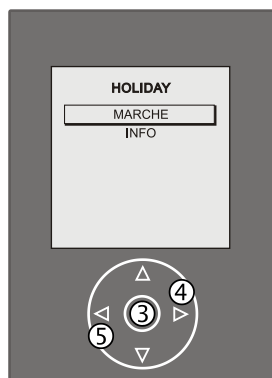

Désactiver la fonction vacances :

Activer le **MENU PRINCIPAL**.

Activer le menu **RÉFRIGÉRATEUR**.

Activer le menu **HOLIDAY**.

Placer le curseur sur **ARRÊT**.

Appuyer sur la touche ③. La fonction vacances est désactivée.

MARCHE / ARRÊT

Mettre en marche et arrêter le réfrigérateur

Activer le **MENU PRINCIPAL**.

Activer le menu **RÉFRIGÉRATEUR**.

Placer le curseur sur **MARCHE / ARRÊT**.

Appuyer sur la touche ③.

Placer le curseur sur **INFO**. Appuyer sur la touche ③. L'infotexte de l'affichage décrit la mise en marche / l'arrêt du réfrigérateur.

Appuyer sur la touche ⑤ jusqu'à ce que **ARRÊT** et **INFO** réapparaissent dans l'affichage.

Placer le curseur sur **ARRÊT**.

Appuyer sur la touche ③. Le réfrigérateur s'arrête.



Remarque : si le réfrigérateur est mis hors service pendant une période prolongée, il est recommandé d'activer la fonction vacances après avoir retiré tous les aliments.

Si le réfrigérateur est arrêté, l'intérieur de la cuve doit être nettoyé et la porte doit rester entrouverte afin d'éviter la formation d'odeurs.

Remettre le réfrigérateur en marche :

Activer le **MENU PRINCIPAL**.

Activer le menu **RÉFRIGÉRATEUR**.

Activer le menu **MARCHE / ARRÊT**.

Placer le curseur sur **MARCHE**.

Appuyer sur la touche ③. Le réfrigérateur est de nouveau en service.

Option CONGÉLATEUR dans le menu principal

Activer le **MENU PRINCIPAL**.

Placer le curseur sur **CONGÉLATEUR**.

Appuyer sur la touche ③ - le menu pour **CONGÉLATEUR** apparaît dans l'affichage. Il est constitué des options suivantes.

TEMPÉRATURE

Réglage de la température du congélateur.

SUPERFROST

Activer la fonction Superfrost.

ICEMAKER

Mettre en marche et arrêter la fabrique à glaçons.

MARCHE / ARRÊT

Mettre en marche et arrêter le congélateur.

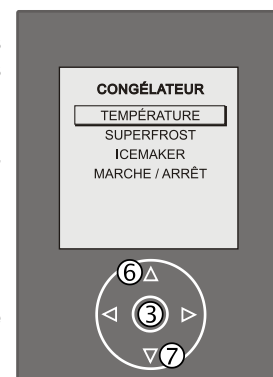

Les touches ⑥ ou ⑦ permettent de sélectionner l'une de ces options.

TEMPÉRATURE

Modifier la température du congélateur

Placer le curseur sur **TEMPÉRATURE**.

Appuyer sur la touche ③.

Un infotexte relatif à la température recommandée du congélateur apparaît.

Appuyer sur la touche ③.

Ensuite, la température actuelle est indiquée en haut de l'affichage et la température souhaitée en bas.

Élever la température à l'aide de la touche ⑥ = plus chaud, abaisser la température à l'aide de la touche ⑦ = plus froid (par ex. -20°C).

Accepter le nouveau réglage en appuyant sur la touche ③ ou interrompre la procédure sans nouveau réglage en appuyant sur la touche ⑤.

Si le réglage est accepté, la température du congélateur se règle sur -20°C. Si la procédure est interrompue, l'électronique commute sur le menu **CONGÉLATEUR**.

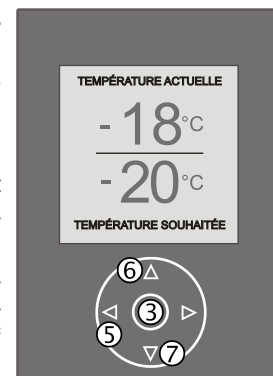

SUPERFROST

Les produits frais doivent être congelés en profondeur le plus rapidement possible. Cette opération est possible grâce au système Superfrost.

La quantité maximale de denrées (en kg) que vous pouvez congeler en 24 h est indiquée sur la plaquette signalétique sous la rubrique "Pouvoir de congélation".

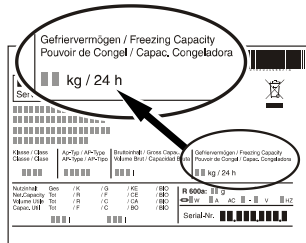

Activer la fonction Superfrost

Activer le **MENU PRINCIPAL**.
Activer le menu **CONGÉLATEUR**.

Placer le curseur sur **SUPERFROST**.
Appuyer sur la touche ③.

Placer le curseur sur **INFO**. Appuyer sur la touche ③. L'infotexte de l'affichage décrit les fonctions de Superfrost.

Appuyer sur la touche ⑤ jusqu'à ce que **MARCHE** et **INFO** réapparaissent dans l'affichage.

Placer le curseur sur **MARCHE**.
Appuyer sur la touche ③. La fonction Superfrost est activée.

- Pour congeler une petite quantité de produits, attendre environ 6 heures. C'est généralement suffisant. Pour congeler la quantité maximale de produits (voir plaquette signalétique), attendre environ 24 heures.
- Introduire ensuite les produits frais.
- Le mode Superfrost **s'arrête automatiquement** au bout de 30 (au plus tard 65) heures en fonction des paramètres requis.

Désactivation anticipée de la fonction Superfrost :

Activer le **MENU PRINCIPAL**.
Activer le menu **CONGÉLATEUR**.
Activer le menu **SUPERFROST**.

Placer le curseur sur **ARRÊT**.
Appuyer sur la touche ③.
La fonction Superfrost est désactivée.

Le mode Superfrost n'est pas nécessaire si :

- vous introduisez des surgelés dans votre congélateur,
- vous souhaitez congeler jusqu'à 2 kg de produits frais par jour.

Conseils pour la congélation

- Emballer toujours les aliments que vous congélez vous-même en portions adaptées à votre consommation courante. Pour une congélation rapide et correcte, respecter les quantités suivantes dans chaque paquet : fruits et légumes : paquets de 1 kg maximum, viandes : paquets de 2,5 kg maximum.
- Ne pas placer des produits frais à congeler au contact de produits déjà congelés. Veiller aussi à ce que les paquets soient secs, pour éviter qu'ils ne se collent entre eux en se congelant.
- Indiquer le contenu et la date sur les paquets à congeler et respecter scrupuleusement la date limite de conservation.
- Ne jamais placer de bouteilles ou cannettes contenant une boisson gazeuse dans le congélateur, car elles pourraient exploser.
- Pour la décongélation : ne décongeler que la quantité nécessaire à votre consommation. Cuisiner ou utiliser aussi rapidement que possible les aliments venant d'être décongelés.

Les aliments congelés peuvent être décongelés de la manière suivante : dans le four à chaleur tournante, dans le four à micro-ondes, à température ambiante, dans le réfrigérateur.

ICEMAKER

Activer la fabrique à glaçons

Activer le **MENU PRINCIPAL**.
Activer le menu **CONGÉLATEUR**.

MARCHE / ARRÊT apparaît dans l'affichage. Appuyer sur la touche ③.

Placer le curseur sur **ICEMAKER**. Appuyer sur la touche ③.

Placer le curseur sur **INFO**. Appuyer sur la touche ③. L'infotexte de l'affichage décrit les conditions à respecter lors de l'utilisation de la fabrique à glaçons.

!!! Avant de mettre la fabrique à glaçons en marche, s'assurer que le raccordement à l'alimentation d'eau a déjà été effectué sur l'appareil. Les informations s'y rapportant se trouvent dans les consignes d'utilisation de la fabrique à glaçons jointes séparément ! Une fois que le raccordement à l'alimentation d'eau a été effectué, la fabrique à glaçons peut être activée.

Appuyer sur la touche ⑤ jusqu'à ce que **MARCHE** et **INFO** réapparaissent dans l'affichage.

Placer le curseur sur **MARCHE**. Appuyer sur la touche ③. La fabrique à glaçons est en marche. Le symbole indiquant que des glaçons sont fabriqués apparaît dans l'affichage.

Lorsque le tiroir à glaçons est plein, un nouveau symbole apparaît dans l'affichage.

Arrêter la fabrique à glaçons :

Activer le **MENU PRINCIPAL**.
Activer le menu **CONGÉLATEUR**.
Activer le menu **ICEMAKER**.

Placer le curseur sur **MARCHE / ARRÊT**. Appuyer sur la touche ③.

Placer le curseur sur **ARRÊT**. Appuyer sur la touche ③.

La fabrique à glaçons est arrêtée.

TAILLE DES GLAÇONS

La taille des glaçons peut être modifiée en réglant le temps d'affluence de l'eau.

Activer le **MENU PRINCIPAL**.
Activer le menu **CONGÉLATEUR**.

Placer le curseur sur **ICEMAKER**. Appuyer sur la touche ③.

Placer le curseur sur **TAILLE DES GLAÇONS**. Appuyer sur la touche ③.

Le réglage actuel est indiqué en haut de l'affichage et le nouveau réglage en bas. Le réglage standard est **E 5**.

La touche ⑦ permet de prolonger le temps d'affluence de l'eau (E 6 - E 8). Les glaçons sont alors plus gros.

La touche ⑥ permet de réduire le temps d'affluence de l'eau (E 4 - E 1). Les glaçons sont alors plus petits.

Accepter le nouveau réglage en appuyant sur la touche ③ ou interrompre la procédure sans nouveau réglage en appuyant sur la touche ⑤.

Attention

Le temps d'affluence de l'eau ne doit pas être trop long ! Le bac à glaçons dans la fabrique à glaçons risquerait de déborder.

TWISTCLEAN

La fonction **TWISTCLEAN** permet de nettoyer la fabrique à glaçons. Pour de plus amples informations, se référer au chapitre **Nettoyage**.

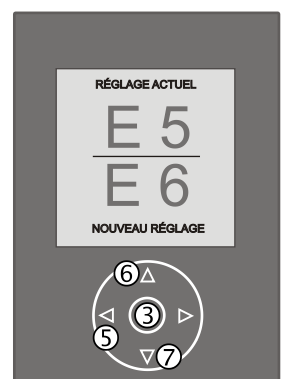
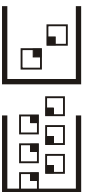
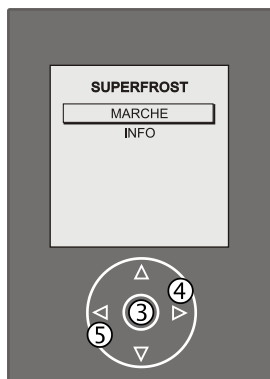
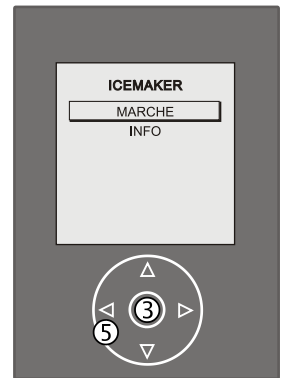

MARCHE / ARRÊT

Mettre en marche et arrêter le congélateur

Activer le **MENU PRINCIPAL**.

Activer le menu **CONGÉLATEUR**.

Placer le curseur sur **MARCHE / ARRÊT**.

Appuyer sur la touche ③.

Placer le curseur sur **INFO**. Appuyer sur la touche ③. L'infotexte de l'affichage décrit la mise en marche / l'arrêt du congélateur.

Appuyer sur la touche ⑤ jusqu'à ce que **ARRÊT** et **INFO** réapparaissent dans l'affichage.

Placer le curseur sur **ARRÊT**.

Appuyer sur la touche ③. Le congélateur s'arrête.

Remarque : si le congélateur est mis hors service pendant une période prolongée, l'intérieur de la cuve doit être nettoyé et la porte doit rester entrouverte afin d'éviter la formation d'odeurs.



Remettre le congélateur en marche :

Activer le **MENU PRINCIPAL**.

Activer le menu **CONGÉLATEUR**.

Activer le menu **MARCHE / ARRÊT**.

Placer le curseur sur **MARCHE**.

Appuyer sur la touche ③. Le congélateur est de nouveau en service.

Option TEMPS DE CONSERVATION dans le menu principal

Activer le **MENU PRINCIPAL**.

Placer le curseur sur **TEMPS DE CONSERVATION**. Appuyer sur la touche ③.

Un infotexte relatif aux durées de conservation des aliments apparaît. Il est possible de se rendre immédiatement au menu pour les durées de conservation en appuyant sur la touche ③. L'électronique commute automatiquement sur ce menu après 30 secondes env.

Les noms des différents groupes d'aliments apparaissent.

Les touches ⑥ et ⑦ permettent de sélectionner l'une de ces options (par ex. **POISSON**).

Appuyer sur la touche ③.

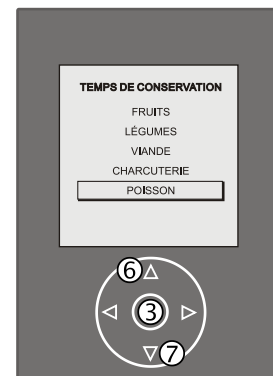

Un tableau comportant les lettres de A à Z apparaît dans l'affichage. Celles-ci correspondent à l'initiale de l'aliment recherché.

Le curseur peut se déplacer dans le tableau dans toutes les directions à l'aide des touches fléchées.

Sélectionner la lettre souhaitée (par ex. **"S"**) et appuyer sur la touche ③.

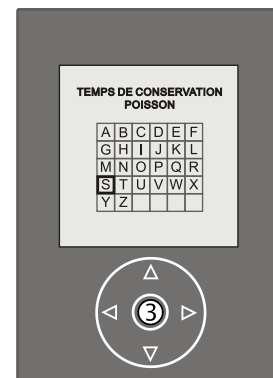

Une liste comportant la désignation des aliments apparaît dans l'affichage, le curseur se trouve sur le premier aliment commençant par la lettre **"S"** (par ex. **SAUMON**).

Remarque : si une initiale sélectionnée n'est pas disponible dans la liste, le curseur se place sur la lettre suivante.

Appuyer sur la touche ③.



Les durées de conservation recommandées pour le **SAUMON** apparaissent dans l'affichage.

Les durées de conservation se réfèrent au lieu de stockage respectif.

RÉFRIGÉRATEUR BIOFRESH CONGÉLATEUR

La touche ⑤ permet de revenir sur les groupes d'aliments et de sélectionner un nouveau groupe. En appuyant sur une autre touche, l'appareil commute sur l'affichage de la température.

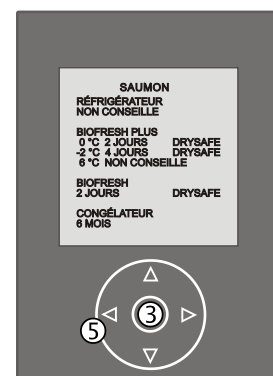

Option FONCTIONS SUPPLÉMENTAIRES dans le menu principal

Activer le **MENU PRINCIPAL**.

Placer le curseur sur **FONCTIONS SUPPLÉMENT.**

Appuyer sur la touche ③ - le menu pour **FONCTIONS SUPPLÉMENTAIRES** apparaît dans l'affichage. Il est constitué des options suivantes.

SÉCURITÉ ENFANTS

Sécurité contre tout arrêt et réglage de température intempestifs.

BIOFRESH

Modification de la température dans le tiroir BioFresh.

BIOFRESH PLUS

Modification de la température dans le tiroir BioFresh Plus.

NET@HOME

Contrôle d'une interface (disponible en option).

CONFIGURATION

Réglages de l'affichage.

Les touches ⑥ ou ⑦ permettent de sélectionner l'une de ces options.

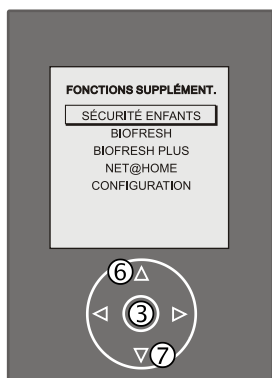

SÉCURITÉ ENFANTS

Activer la sécurité enfants

Placer le curseur sur **SÉCURITÉ ENFANTS**.

Appuyer sur la touche ③.

Placer le curseur sur **INFO**.

Appuyer sur la touche ③.

L'infotexte de l'affichage décrit l'objectif de la sécurité enfants.

Appuyer sur la touche ⑤ jusqu'à ce que **MARCHE** et **INFO** réapparaissent dans l'affichage.

Placer le curseur sur **MARCHE**.

Appuyer sur la touche ③.



La sécurité enfants est activée. Le symbole pour **SÉCURITÉ ENFANTS EN MARCHÉ** apparaît dans l'affichage. Aucun réglage ne peut alors être effectué.

En appuyant sur une touche quelconque, un infotexte apparaît alors, décrivant la première étape à effectuer pour désactiver la sécurité enfants.

Désactiver la sécurité enfants :

Appuyer sur la touche ③ pendant 3 secondes - le **menu principal** est activé.

Activer le menu **FONCTIONS SUPPLÉMENTAIRES**.

Activer le menu **SÉCURITÉ ENFANTS**.

Placer le curseur sur **ARRÊT**.

Appuyer sur la touche ③.

La sécurité enfants est désactivée.

BIOFRESH

En cas de besoin, la température peut être légèrement modifiée dans les deux tiroirs BioFresh.

Activer le **MENU PRINCIPAL**.

Activer le menu **FONCTIONS SUPPLÉMENTAIRES**.

Placer le curseur sur **BIOFRESH**.

Appuyer sur la touche ③.

Placer le curseur sur **INFO**. Appuyer sur la touche ③.

L'infotexte de l'affichage indique la zone de réglage de BioFresh.

Appuyer sur la touche ⑤ jusqu'à ce que **RÉGLAGE** et **INFO** réapparaissent dans l'affichage.

Placer le curseur sur **RÉGLAGE**. Appuyer sur la touche ③.

Le réglage actuel est indiqué en haut de l'affichage et le nouveau réglage en bas.

Élever la température à l'aide de la touche ⑥ = plus chaud (B 6 - B 9), abaisser la température à l'aide de la touche ⑦ = plus froid (B 4 à B 1).

Accepter le nouveau réglage en appuyant sur la touche ③ ou interrompre la procédure sans nouveau réglage en appuyant sur la touche ⑤.

Remarque : des réglages trop bas (B 4 - B 1) peuvent dans certaines conditions conduire à des températures inférieures à zéro. Attention aux aliments fragiles.

BIOFRESH PLUS

Pour le réglage, suivre la même procédure que celle figurant dans l'option du menu **BIOFRESH**. La plage de réglage s'étend de U 1 à U 9.

NET@HOME

L'appareil peut être équipé des modules de complément pour le système HomeDialog ou de l'interface sérielle (RS 232). Vous pouvez vous procurer ces modules auprès de votre revendeur spécialisé.

Pour de plus amples informations, se référer au site www.liebherr.com

CONFIGURATION

Le réglage des paramètres d'affichage est possible dans le menu de configuration.

Activer le **MENU PRINCIPAL**.

Activer le menu **FONCTIONS SUPPLÉMENTAIRES**.

Placer le curseur sur **CONFIGURATION**. Appuyer sur la touche ③ - le menu pour **CONFIGURATION** apparaît dans l'affichage. Il est constitué des options suivantes.

ÉCLAIRAGE

Réglage de l'intensité lumineuse de l'affichage.

CONTRASTE

Réglage du contraste de l'affichage.

LANGUE

Réglage de la langue dans laquelle les menus doivent être affichés.

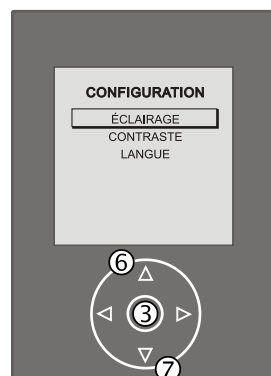
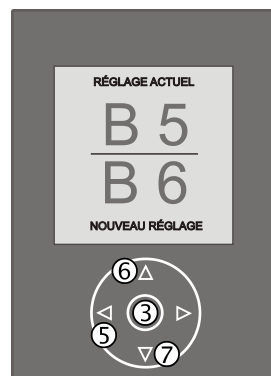

Les touches ⑥ ou ⑦ permettent de sélectionner l'une de ces options.

ÉCLAIRAGE

Régler l'intensité lumineuse de l'affichage

Activer le **MENU PRINCIPAL**.

Activer le menu **FONCTIONS SUPPLÉMENTAIRES**.

Activer le menu **CONFIGURATION**.

Placer le curseur sur **ÉCLAIRAGE**.

Appuyer sur la touche ③.

Placer le curseur sur **RÉGLAGE**. Appuyer sur la touche ③.

Les touches ⑥ et ⑦ permettent de régler l'intensité lumineuse de 1 à 5.

1 = affichage sombre

5 = affichage clair

Appuyer sur la touche ③.

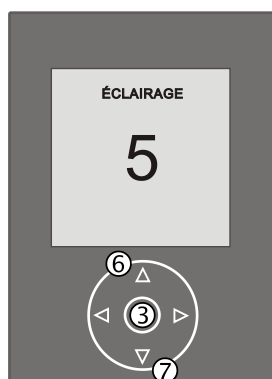

CONTRASTE

Cette option permet de régler le contraste entre l'écriture et l'arrière-plan.

Activer le **MENU PRINCIPAL**.

Activer le menu **FONCTIONS SUPPLÉMENTAIRES**.

Activer le menu **CONFIGURATION**.

Placer le curseur sur **CONTRASTE**.

Appuyer sur la touche ③.

Placer le curseur sur **RÉGLAGE**. Appuyer sur la touche ③.

Les touches ⑥ et ⑦ permettent de régler le contraste de 1 à 10.

1 = faible contraste

10 = fort contraste

Appuyer sur la touche ③.



LANGUE

Régler la langue

Activer le **MENU PRINCIPAL**.

Activer le menu **FONCTIONS SUPPLÉMENTAIRES**.

Activer le menu **CONFIGURATION**.

Placer le curseur sur **LANGUE**.

Appuyer sur la touche ③.

Le choix des langues apparaît dans l'affichage.

Sélectionner la langue souhaitée à l'aide des touches ⑥ ou ⑦.

Appuyer sur la touche ③.

Tous les textes de menu apparaissent alors dans la langue sélectionnée.



FONCTIONS D'ALARME

L'électronique est équipée de fonctions d'alarme qui sont activées en cas de températures non autorisées ou de dysfonctionnements.

Alarme > Température du congélateur trop élevée

Lorsque la température du congélateur est trop élevée, cette élévation est signalée dans l'affichage et l'alarme sonore retentit.

En appuyant sur la touche ③, le signal sonore s'arrête. L'affichage indique de nouveau la température.

L'une des alarmes suivantes apparaît dans l'affichage :

> Température trop élevée

> Panne du réseau

Ce cas peut se présenter :

- lorsque, la porte de l'appareil étant restée ouverte trop longtemps, de l'air chaud ambiant s'est introduit dans le congélateur ;
- à la suite d'une coupure de courant prolongée ;
- sur un appareil défectueux.

Contrôler les aliments pour voir si ceux-ci sont décongelés ou avariés. Si l'indication de défaut continue de s'afficher, s'adresser au service après-vente (voir paragraphe Pannes éventuelles).

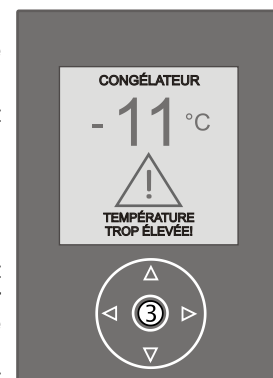

Alarme > Porte de l'appareil ouverte

Si l'une des portes de l'appareil reste ouverte plus de 60 s, l'affichage indique **VEUILLEZ FERMER LA PORTE** (pour le RÉFRIGÉRATEUR ou le CONGÉLATEUR). L'alarme sonore retentit.

En appuyant sur la touche ③, le signal sonore s'arrête.

En refermant la porte, l'affichage normal de la température apparaît de nouveau.



Alarme > Icemaker

En cas de dysfonctionnement de la fabrique à glaçons, un message d'alarme apparaît dans l'affichage.

> VÉRIFIER L'ARRIVÉE D'EAU

> IMPOSSIBLE DE VIDER LE BAC À GLAÇONS

> ERREUR CAPTEUR

> ERREUR MÉCANIQUE

L'alarme sonore retentit.

En appuyant sur la touche ③, le signal sonore s'arrête. L'affichage indique de nouveau la température. L'affichage indique **ERREUR ICEMAKER**.

S'assurer qu'il ne s'agit pas d'une erreur de commande (voir paragraphe **Pannes éventuelles** dans les consignes d'utilisation de la fabrique à glaçons jointes séparément).

Si vous ne pouvez pas remédier vous-même à la panne, veuillez vous adresser au service après-vente.

Alarme > F1 à F5

Si F1 à F5 apparaît dans l'affichage, cela signifie qu'un défaut s'est produit dans l'appareil.

S'adresser dans ce cas au service après-vente (voir paragraphe Pannes éventuelles).

Compartment BioFresh

Le compartiment BioFresh permet une conservation des aliments jusqu'à trois fois plus longue qu'une réfrigération normale.

La température constante légèrement au-dessus de 0°C et l'hygrométrie réglable offrent des conditions idéales pour la conservation des différents aliments.

Réglage du degré hygrométrique :

- **sec** : petit symbole d'humidité - pousser le curseur vers la gauche. Ce positionnement est idéal pour des denrées sèches ou emballées comme les produits laitiers, la viande, le poisson, la charcuterie.

- **humide** : grand symbole d'humidité pour un degré hygrométrique élevé de 90% maximum - pousser le curseur vers la droite. Ce positionnement est idéal pour les aliments à fort taux d'humidité interne comme la salade, les légumes, les fruits, stockés sans emballage.

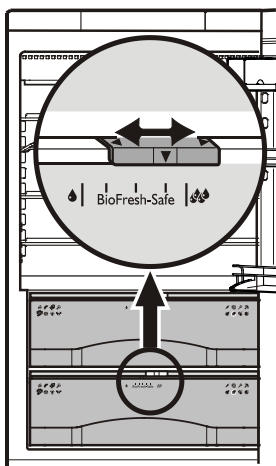

Remarques

- Les denrées d'origine animale et végétale sans emballage devront toujours être rangées séparément dans les tiroirs. Lorsque, pour des raisons de place, vous devez les ranger ensemble, il faudra les emballer ! Ne pas mettre en contact différentes sortes de viandes ; toujours les séparer par un emballage. Vous éviterez ainsi toute altération prématurée due à la transmission de germes.
- Les pommes de terre, les légumes délicats tels que les concombres, les aubergines, les avocats, les tomates, les courgettes ainsi que tous les fruits exotiques sensibles au froid tels que les ananas, les bananes, les pamplemousses, les melons, les mangues, les papayes, etc. ne doivent pas être conservés dans le compartiment BioFresh.

Tiroir BioFresh Plus

Le tiroir supérieur du compartiment BioFresh dispose d'une plage de réglage de températures étendue. Pour un réglage de température de 0°C, on observera les mêmes conditions que pour le tiroir BioFresh inférieur.

Le réglage de température pour le tiroir BioFresh supérieur s'effectue par l'intermédiaire du panneau de commande situé au-dessus.

Appuyer sur la touche de température souhaitée.

Stockage de fruits tropicaux à une température de 6°C.

Stockage de fruits de mer à une température de -2°C.

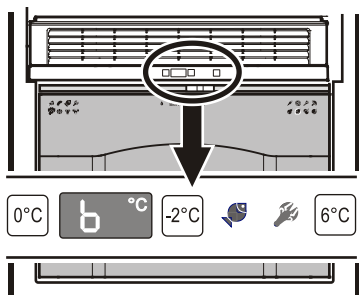

Retirer les tiroirs BioFresh

Tirer le tiroir vers soi jusqu'à la butée, soulever l'arrière du tiroir et le retirer.

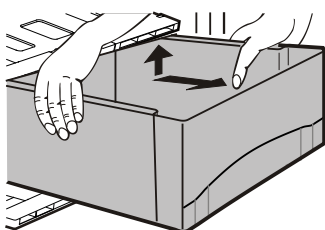

Mettre en place les tiroirs BioFresh

Sortir complètement les glissières télescopiques. Poser le tiroir sur les glissières et l'introduire complètement.

Equipement

Les **surfaces de rangement** peuvent être déplacées suivant la place nécessaire.

Soulever la tablette en verre, tirer la découpe au-dessus du support et la placer plus haut ou plus bas.

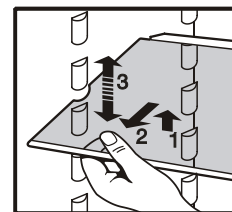

Pour changer de place les balconnets de porte

- Soulever verticalement les balconnets (1), les retirer vers l'avant et les replacer à la hauteur voulue en procédant dans le sens inverse (2).

- En modifiant la position de la **cloison de maintien bouteilles F**, vous évitez que les bouteilles ne se renversent à l'ouverture et à la fermeture de la porte.

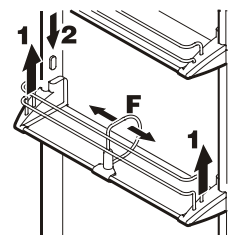

Les boîtes de rangement peuvent être retirées en entier et être déposées sur la table.

- Repositionner les boîtes : retirer en poussant vers le haut puis réinsérer à l'endroit souhaité.

Le rail de support des boîtes peut être retiré par le haut et positionné ailleurs (il peut par exemple être permuté avec un balconnet de porte).

Attention ! Les couvercles des boîtes doivent être fermés lors de la fermeture de la porte - risque de dommages matériels.

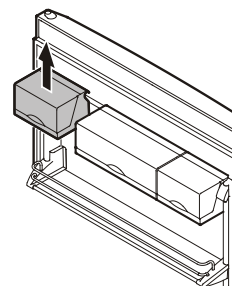

- Ôter le couvercle : ouvrir à 90° et déboîter en poussant vers le haut.

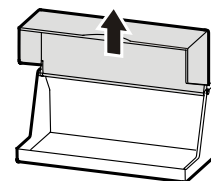

Les **demi-tablettes en verre** offrent de la place pour les récipients hauts. Placer les glissières fournies (fig. 1) à la hauteur souhaitée sur les boutons de support à droite et à gauche.

Introduire les tablettes en verre ①/② selon la fig. 2. La tablette en verre ② avec butée doit se trouver à l'arrière ! S'il vous faut de la place pour des récipients hauts, il suffit de pousser délicatement la **partie avant** de la tablette en verre sous la partie arrière, voir fig. 2.

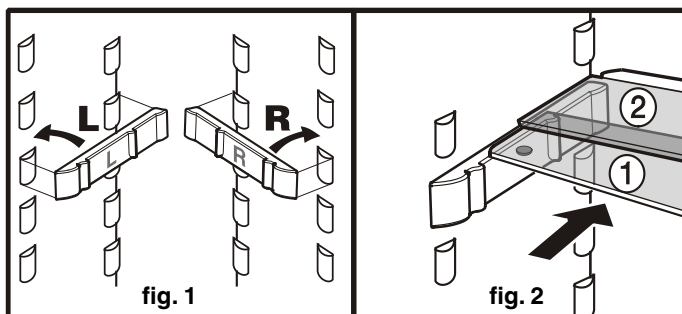

Éclairage intérieur

L'éclairage intérieur est situé à droite et à gauche dans le réfrigérateur et à gauche des tiroirs BioFresh. L'éclairage s'allume dès que la porte du réfrigérateur s'ouvre.

Par ailleurs, une barre d'éclairage se trouve sur le côté inférieur de la porte du réfrigérateur. Elle s'allume lorsque la porte du congélateur est ouverte afin d'éclairer l'intérieur du congélateur.

Attention - rayonnement laser de classe 1M. Lorsque le cache est ouvert, ne pas regarder directement avec des instruments optiques. Vous risquez d'abîmer vos yeux.

L'éclairage s'éteint lorsque l'une des portes reste ouverte plus de 15 minutes. L'alarme sonore retentit en parallèle.

Si une barre d'éclairage ne s'allume pas, il y a un défaut.

L'éclairage ne doit être remplacé que par le Service Après Vente ou par un spécialiste formé !

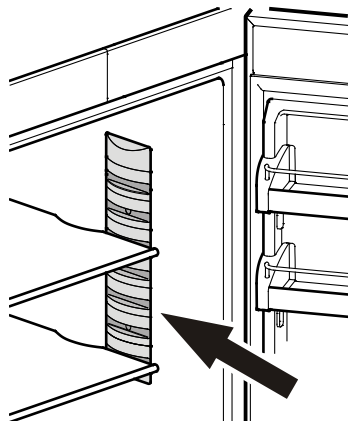

Plan de congélation

Il indique, à l'aide de symboles, la durée de conservation des différentes denrées (en mois).

La durée de conservation des aliments (valeur inférieure ou supérieure) dépend principalement de leur fraîcheur initiale, de leur préparation avant congélation et de la qualité souhaitée. Pour des aliments gras, respecter les valeurs inférieures indiquées dans le plan de congélation.

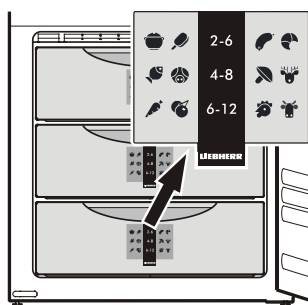

Accumulateurs de froid

En cas de coupure de courant, les accumulateurs de froid fournis avec votre appareil évitent une remontée trop rapide de la température intérieure et contribuent de ce fait à mieux préserver la qualité des aliments stockés.

Pour obtenir la "durée de conservation maximale en cas de panne", placez les accumulateurs de froid dans le tiroir supérieur, directement sur les aliments congelés.

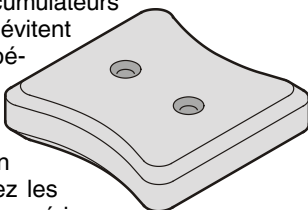

Dégivrage

Compartiment réfrigérateur

Le compartiment réfrigérateur de votre appareil est à dégivrage automatique. L'eau de dégivrage est recueillie dans un bac, d'où elle s'évapore ensuite grâce à la chaleur dégagée par le compresseur.

Compartiment congélateur

Le système NoFrost assure le dégivrage automatique de l'appareil. L'humidité produite se condense sur l'évaporateur, où elle gèle. Grâce au dégivrage automatique et périodique de l'appareil, la glace fond et s'évapore ensuite grâce à la chaleur dégagée par le compresseur.

Nettoyage

Avant de procéder au nettoyage, arrêter impérativement l'appareil. Pour cela, débrancher la prise ou mettre hors circuit les protections électriques situées en amont.

- Si elles sont sales, nettoyer d'abord les parois latérales avec un nettoyant d'inox tel qu'on le trouve habituellement dans le commerce. Utiliser ensuite le produit d'entretien des surfaces inox ci-joint en l'appliquant régulièrement dans le sens du poli.
- Utiliser pour nettoyer la surface des portes uniquement un chiffon propre et doux, légèrement humecté si besoin (eau + produit vaisselle). On peut utiliser facultativement un chiffon en microfibras.
- N'utiliser jamais d'éponge abrasive/grattoir, de produits de nettoyage concentrés, de détergents sableux, fortement chlorurés ou acides ou de solvants chimiques ; vous risqueriez d'endommager les surfaces et de provoquer leur corrosion.
- Nettoyer l'intérieur ainsi que les équipements intérieurs de l'appareil avec de l'eau tiède mélangée à de faibles quantités de produit à vaisselle.

Ne pas employer d'appareils de nettoyage à vapeur : risque de dommages matériels et de blessures.

- Éviter que l'eau de nettoyage ne s'infilte dans les parties électriques et par la grille de ventilation.
- Essuyer soigneusement tous les éléments avec un chiffon sec.
- Nettoyer éventuellement l'orifice d'écoulement de l'eau de dégivrage dans le compartiment réfrigérateur, par exemple à l'aide d'un coton-tige ou autre.
- Ne pas détériorer ou enlever la plaquette signalétique située à l'intérieur de l'appareil - elle est importante pour le S.A.V.

Nettoyer la fabrique à glaçons

Vider d'abord le tiroir à glaçons et l'insérer ensuite.

Activer le **MENU PRINCIPAL**.

Activer l'un après l'autre les options de menu **CONGÉLATEUR - ICEMAKER - TWISTCLEAN**.

Placer le curseur sur **INFO**. Appuyer sur la touche ③.

L'infotexte de l'affichage décrit l'utilisation de la fonction TwistClean.

Appuyer sur la touche ⑤ jusqu'à ce que **DÉMARRER** et **INFO** réapparaissent dans l'affichage.

Placer le curseur sur **DÉMARRER**. Appuyer sur la touche ③.

TWISTCLEAN apparaît dans le bas de l'affichage, la fabrique à glaçons se déplace en position de nettoyage.

Lorsque **TWISTCLEAN** disparaît de l'affichage : retirer le tiroir à glaçons et le nettoyer à l'aide d'eau chaude et d'un peu de produit de vaisselle.

Réinsérer le tiroir à glaçons.

Soit laisser la fabrique à glaçons éteinte dans cette position, soit la rallumer par l'intermédiaire de **MENU PRINCIPAL - CONGÉLATEUR - ICEMAKER - MARCHÉ**.

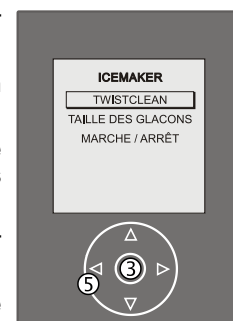

Pannes éventuelles

Vous pouvez remédier vous-même aux pannes suivantes en contrôlant les causes possibles.

- **L'appareil ne fonctionne pas :**
 - L'appareil est-il en position marche ?
 - La prise de courant est-elle bien enfoncée ?
 - Le fusible de la prise est-il en bon état ?
- **L'appareil est trop bruyant :**
 - L'appareil est peut-être mal calé.
 - Les meubles ou les objets se trouvant à proximité sont peut-être soumis aux vibrations du groupe compresseur. Sachez que les bruits dus à l'arrivée du réfrigérant dans le circuit frigorifique ne peuvent être évités.
- **La température n'est pas assez basse :**
 - Le réglage de la température est-il correct ? (voir chapitre "Réglage de la température")
 - Une quantité excessive de produits frais a peut-être été introduite dans l'appareil ?
 - Le thermomètre supplémentaire placé dans l'appareil indique-t-il la bonne température ?
 - La ventilation est-elle correctement assurée ?
 - L'appareil a-t-il été installé trop près d'une source de chaleur ?

Si aucune des raisons mentionnées ci-dessus n'aide à résoudre le problème et que vous ne pouvez remédier vous-même à la panne, veuillez alors consulter votre S.A.V. le plus proche en lui indiquant la désignation ①, le numéro S.A.V. ② et le numéro de l'appareil ③ figurant sur la plaquette signalétique. Vous trouverez la plaquette signalétique à l'intérieur de l'appareil, à gauche.

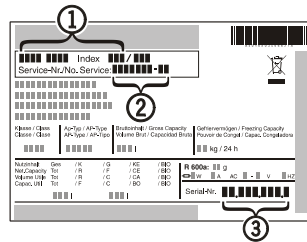

Insertion entre deux éléments de cuisine

Pour conserver une unité de ligne, il est possible de fixer, au-dessus de l'appareil, un élément haut ① qui s'alignera à la hauteur de la cuisine.

Dans ce cas, il est impératif d'assurer la ventilation haute de l'appareil. Pour cela, fixer l'élément haut de sorte à laisser un espace d'aération d'une profondeur minimale de 50 mm entre le dos de l'élément et le mur, sur toute la largeur de l'élément. L'ouverture d'aération disponible sous le plafond de la cuisine devra présenter une section minimale de 300 cm².

Lorsque l'appareil est placé près d'un mur ④, laisser un espace d'environ 50 mm côté charnières entre l'appareil et le mur (dépassement de la poignée lorsque la porte est ouverte).

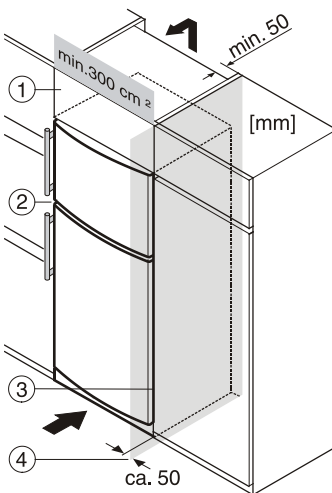

- ① Élément haut
- ② Réfrigérateur-congélateur
- ③ Paroi du meuble
- ④ Mur

Arrêt prolongé

Lorsque votre appareil doit rester longtemps sans fonctionner, débrancher la prise ou retirer/dévisser les fusibles situés en amont. Nettoyer l'appareil et laisser la porte ouverte afin d'éviter la formation d'odeurs.

Cet appareil est conforme aux prescriptions de sécurité applicables et satisfait ainsi aux prescriptions définies par les directives CE 2004/108/CE et 2006/95/CE.

Le fabricant de cet appareil s'efforce d'améliorer tous les types et modèles de sa gamme. Il se réserve donc le droit d'apporter des modifications concernant la forme, l'équipement et les caractéristiques techniques de ses appareils.

Inversion du sens d'ouverture de la porte

L'inversion du sens d'ouverture de la porte ne peut être effectuée que par un personnel spécialisé.

Pour procéder à l'inversion, l'intervention de deux personnes est nécessaire.

Attention ! Débrancher la prise avant l'inversion du sens d'ouverture de la porte.

1. Ouvrir la porte du haut, déclipser le cache de la porte et le faire pivoter vers la gauche.

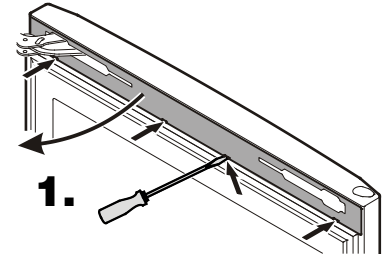

En haut à droite

2. suspendre le cache de la porte vers le bas.
3. Placer l'étrier de sécurité rouge sur la charnière.
4. Tirer le côté gauche du cache vers l'avant sur env. 5 mm.
5. Retirer le pivot.

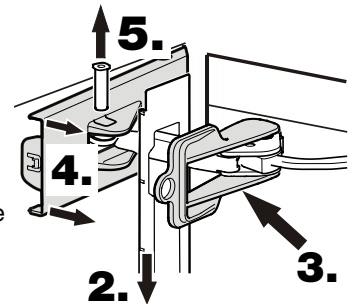

6. Ouvrir en grand la porte du haut et retirer les caches.

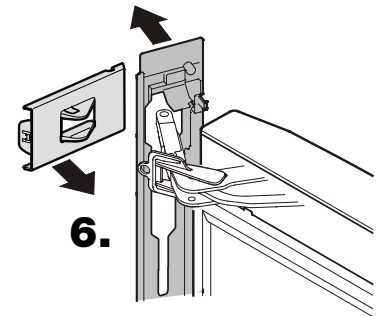

7. Retirer les caches à gauche et au milieu.

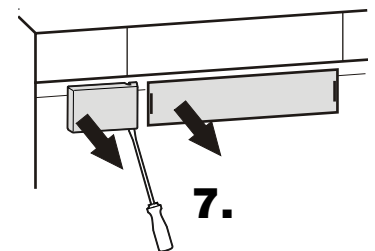

En haut à droite

8. Débrancher la fiche et extraire le câble du guidage.
9. Retirer le cache du palier supérieur de la porte et dévisser la porte.

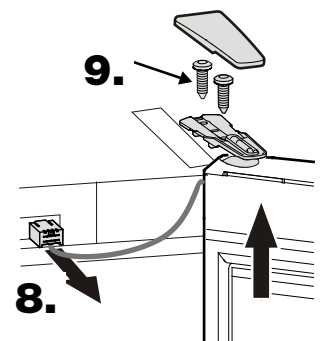

10. Poser le support pour l'amortisseur de fermeture sur le côté opposé.

11. Retirer le cache et l'enfoncer sur le côté opposé.

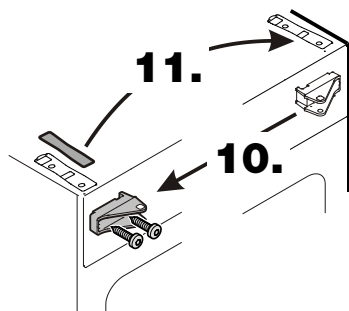

Appareil au milieu à droite

18. Retirer le pivot central.

19. Retirer la porte du bas.

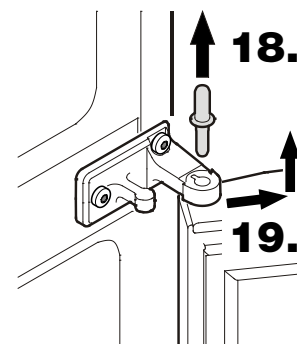

En bas à droite

12. Retirer le cache.

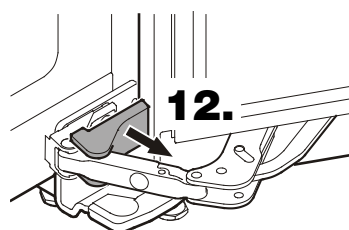

Appareil au milieu

20. Dévisser le support.

21. Retirer le cache et l'enfoncer sur le côté opposé.

22. Visser le support (en le faisant pivoter de 180°) sur la carrosserie de l'appareil.

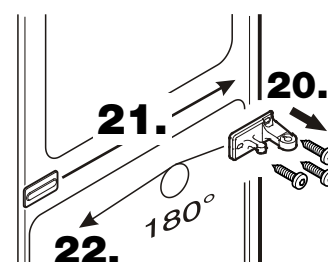

13. Ouvrir la porte du bas, déclipser le cache de la porte.

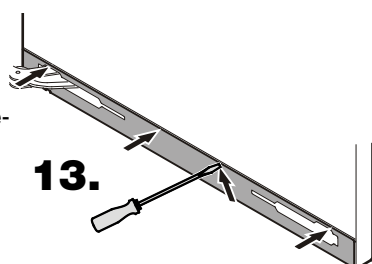

Appareil au milieu à gauche

23. Retirer la douille, la tourner à 180° et la replacer.

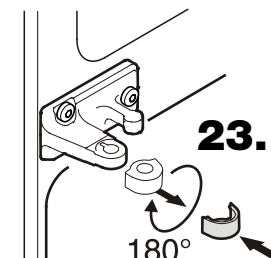

En bas à droite

14. Faire pivoter le cache de la porte vers la gauche.

15. Placer l'étrier de sécurité rouge sur la charnière.

16. Retirer le pivot.

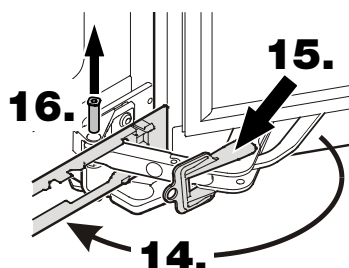

En bas à droite

24. Retirer les caches.

25. Retirer la bague d'écartement.

26. Faire basculer légèrement l'appareil vers l'arrière et retirer le pivot.

27. Dévisser le support.

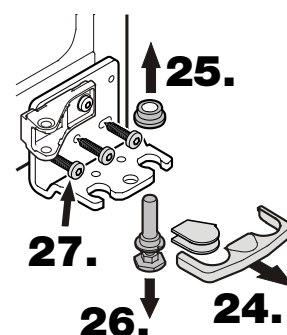

17. Ouvrir en grand la porte du bas et retirer le cache.

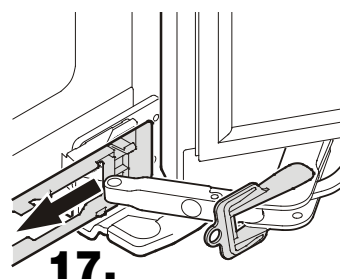

28. Poser le support pour l'amortisseur de fermeture sur le côté opposé du support.

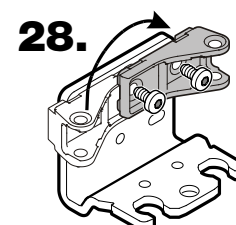

Appareil en bas

29. Retirer le cache et l'enfoncer sur le côté opposé.
30. Visser le support sur la carrosserie de l'appareil.

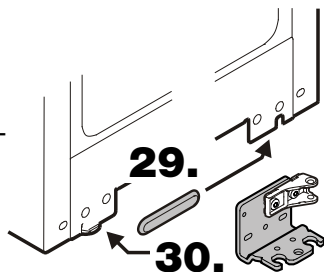

En bas à gauche

31. Faire basculer légèrement l'appareil vers l'arrière, insérer le pivot et placer la bague d'écartement sur celui-ci.
32. Enclencher les caches.

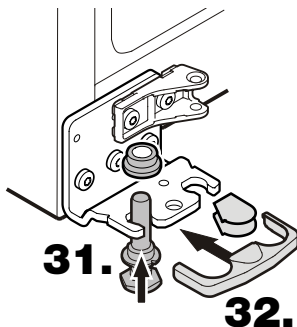

Deux portes

33. Déboîter les plaques d'appui à l'avant et les enlever.
34. Poser les poignées et les caches sur le côté opposé.

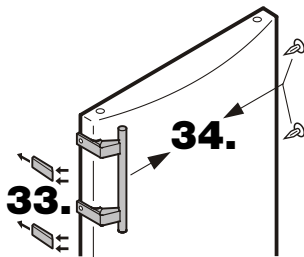

35. Poser les bordures des deux caches de porte sur le côté opposé.

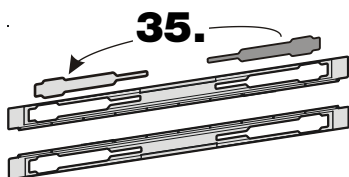

Deux portes

36. Sortir la vis.
37. Faire pivoter la partie droite de l'amortisseur de fermeture vers l'extérieur, le tirer vers la droite et l'enlever.
38. Pousser la pièce d'écartement vers la gauche et l'enlever.

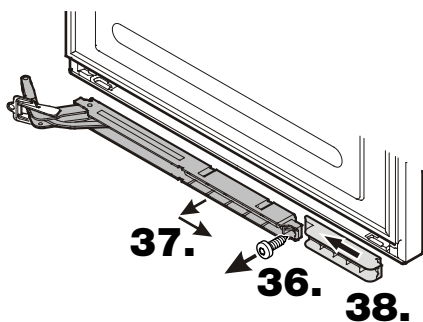

Deux portes

39. Tourner la pièce d'écartement à 180° pour la positionner sur le côté opposé.
40. Tourner l'amortisseur de fermeture à 180° pour le positionner sur le côté opposé. Puis visser les deux pièces.

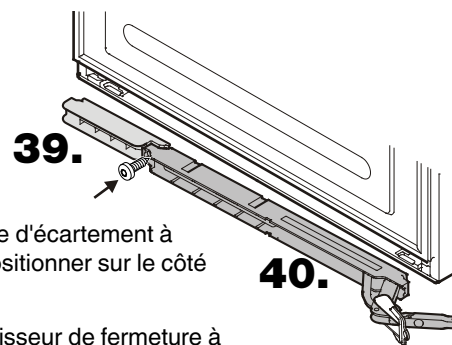

En bas à gauche

41. Poser la porte du bas sur le pivot.

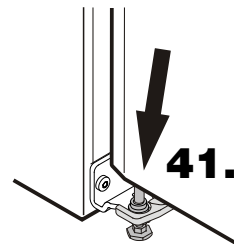

Appareil au milieu à gauche

42. Insérer le pivot intermédiaire.

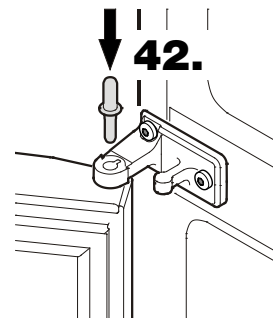

En bas à gauche

43. Amener le cache de la porte au-dessus de la charnière de l'amortisseur de fermeture.

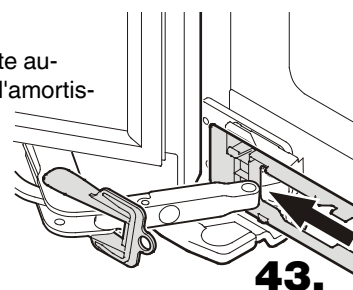

En bas à gauche

44. Amener la charnière de l'amortisseur de fermeture vers le support et insérer le pivot.
45. Retirer l'étrier de sécurité rouge.
46. Faire pivoter le cache de la porte vers la gauche et l'enclencher sur la porte.

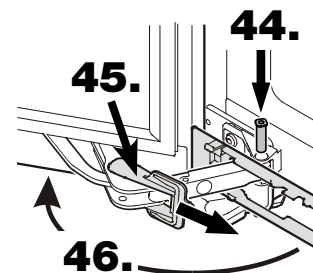

En bas à gauche

47. Enclencher le cache.

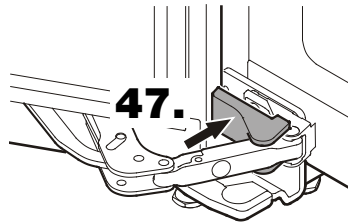

En haut à gauche

54. Visser la porte fermement et enclencher le cache.

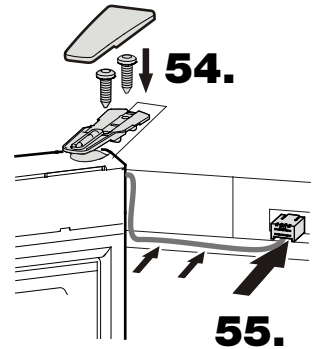

55. Brancher la fiche et replacer le câble dans le guidage.

Porte du réfrigérateur

48. Débrancher la fiche.

49. Pousser le support à partir du bas à l'aide d'un tournevis et l'enlever de la porte complètement avec le câble.

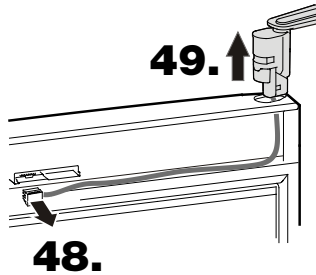

En haut à gauche

56. Enclencher le cache.

57. Amener le cache de la porte au-dessus de la charnière de l'amortisseur de fermeture.

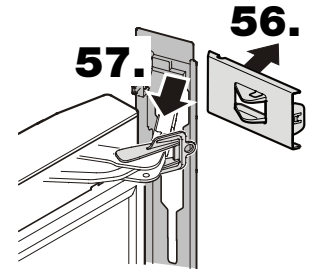

Porte du réfrigérateur

50. Pousser le bouchon à partir du bas à l'aide d'un tournevis et l'enfoncer sur le côté opposé.

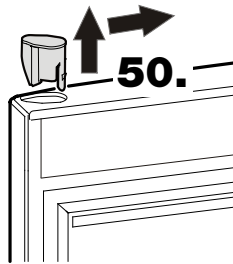

En haut à gauche

58. Tirer le côté droit du cache vers l'avant sur env. 5 mm.

59. Amener la charnière de l'amortisseur de fermeture vers le support et insérer le pivot.

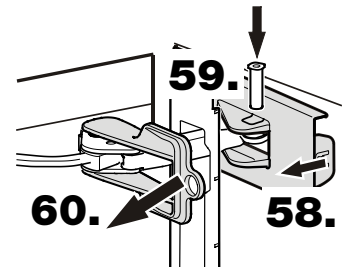

60. Retirer l'étrier de sécurité rouge.

Porte du réfrigérateur

51. Enfiler le câble du support sur le côté opposé et placer le support.

52. Brancher la fiche. Placer le câble dans le guidage.

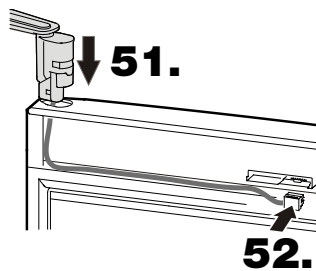

En haut à gauche

61. Faire pivoter le cache de la porte vers la gauche et l'enclencher sur la porte.

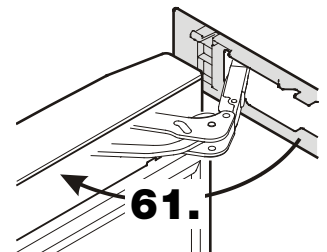

Appareil au milieu à gauche

53. Placer la porte du haut sur le pivot. La porte doit alors être ouverte à 90° env.

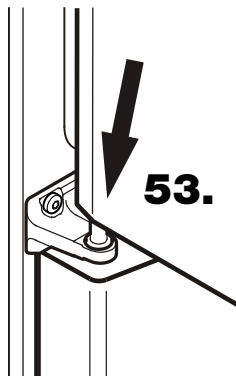

En haut à droite

62. Enclencher les caches.

