

# PENTAX

FRE

Appareil photo numérique

# K-5

Mode d'emploi

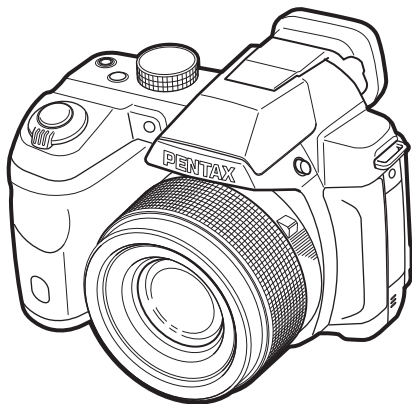

**HDMI**<sup>TM</sup>  
HIGH-DEFINITION MULTIMEDIA INTERFACE



La lecture du mode d'emploi vous permettra de bénéficier d'un fonctionnement optimal de votre appareil.

Merci d'avoir fait l'acquisition de cet appareil numérique PENTAX. Veuillez lire le mode d'emploi préalablement à l'utilisation de l'appareil afin de tirer le meilleur parti des fonctions de ce produit. Ce document, qui est à conserver après lecture, sera un outil précieux pour vous aider à comprendre l'ensemble des caractéristiques de l'appareil.

### **Droits d'auteur**

Les images prises à l'aide de l'appareil photo numérique PENTAX destinées à un usage autre que privé ne peuvent être utilisées sans autorisation préalable, tel que défini par le Copyright Act (législation relative aux droits d'auteur en vigueur aux États-Unis). Soyez particulièrement attentif aux restrictions concernant l'usage privé de certains types d'images, prises lors de manifestations ou de spectacles ou destinées à être exposées. Les images prises dans le but d'obtenir des droits d'auteur ne peuvent être utilisées autrement que dans le cadre des droits d'auteur définis par le Copyright Act, et une vigilance particulière est également recommandée à cet égard.

### **Marques déposées**

- Le logo SDXC est une marque de fabrique de SD-3C, LLC.
- HDMI, le logo HDMI et High-Definition Multimedia Interface sont des marques de fabrique ou des marques déposées de HDMI Licensing, LLC aux États-Unis et/ou dans d'autres pays.
- Eye-Fi, le logo Eye-Fi et Eye-Fi *connected* sont des marques de fabrique d'Eye-Fi, Inc.
- ArcSoft® et son logo sont une marque de fabrique déposée ou une marque de fabrique d'ArcSoft Inc. aux États-Unis et/ou dans les autres pays.
- Microsoft, Windows et Windows Vista sont des marques déposées de Microsoft Corporation aux États-Unis ou dans d'autres pays.
- Macintosh et Mac OS sont des marques de fabrique d'Apple Inc., enregistrées aux États-Unis et dans d'autres pays.
- Intel, Intel Core et Pentium sont des marques de fabrique d'Intel Corporation aux États-Unis ou dans d'autres pays.

Ce produit est sous licence AVC Patent Portfolio License pour un usage personnel et non commercial par le consommateur de (i) l'encodage vidéo en conformité avec la norme AVC (« AVC Video ») et/ou du (ii) décodage d'une vidéo AVC encodée par un consommateur agissant dans le cadre d'une activité personnelle et non commerciale et/ou obtenue par un fournisseur vidéo autorisé à fournir des vidéos AVC. Aucun permis n'est accordé ou sera implicite pour n'importe quel autre usage. Des informations supplémentaires peuvent être obtenues auprès de MPEG LA, LLC. Visiter le site <http://www.mpegla.com>.

- Toutes les autres marques ou noms de produits sont des marques déposées de leurs sociétés respectives.
- Ce produit prend en charge PRINT Image Matching III. PRINT Image Matching permet aux appareils photo numériques, aux imprimantes et aux logiciels d'aider les photographes à produire des images plus fidèles à leurs intentions. Certaines fonctions ne sont pas disponibles sur les imprimantes ne prenant pas en charge PRINT Image Matching III.  
Copyright 2001 Seiko Epson Corporation. Tous droits réservés.  
PRINT Image Matching est une marque déposée par Seiko Epson Corporation. Le logo PRINT Image Matching est une marque déposée par Seiko Epson Corporation.

### À propos de l'enregistrement de ce produit

Afin de pouvoir mieux répondre à vos demandes, nous vous invitons à remplir le formulaire d'enregistrement du produit qui se trouve sur le CD-ROM fourni avec l'appareil photo ou sur le site Web de PENTAX. Nous vous remercions de votre collaboration.

Reportez-vous à « Branchement à un ordinateur » (p.187) pour en savoir plus.

### À l'attention des utilisateurs de cet appareil

- N'utilisez pas ou ne conservez pas cet appareil à proximité d'équipements qui génèrent des radiations électromagnétiques ou des champs magnétiques puissants.  
Des charges statiques ou des champs magnétiques forts produits par les équipements tels que les émetteurs radio peuvent interférer avec l'écran, endommager les données enregistrées ou affecter les circuits internes du produit et entraîner un dysfonctionnement de l'appareil.
- L'écran à cristaux liquides utilisé pour l'affichage a été conçu grâce à une technologie de très haute précision. Bien que le taux de pixels effectifs soit d'au minimum 99,99 %, il est possible que 0,01 % ou moins des pixels restent inactifs ou au contraire soient actifs alors qu'ils ne devraient pas l'être. Ceci n'a toutefois aucun effet sur l'image enregistrée.
- Il est possible que les illustrations et l'écran d'affichage figurant dans le présent manuel diffèrent des affichages réels.
- Dans le présent manuel, les cartes mémoires SD, les cartes mémoire SDHC et les cartes mémoire SDXC sont indifféremment désignées comme des cartes mémoire SD.
- Dans ce manuel, le terme générique « ordinateur » fait aussi bien référence à un PC Windows qu'à un Macintosh.
- Dans ce manuel, le terme « batterie » désigne tout type de batterie ou pile utilisé pour cet appareil photo et les accessoires.

## Utilisation de votre appareil en toute sécurité

Nous avons tout mis en œuvre au cours de la conception de cet appareil photo pour en assurer l'utilisation en toute sécurité. Nous vous demandons donc d'être particulièrement vigilant quant aux points précédés des symboles suivants.



#### **Danger**

Ce symbole indique que le non-respect de ce point peut engendrer des blessures corporelles graves.



#### **Attention**

Ce symbole indique que le non-respect de ce point peut provoquer des blessures corporelles mineures à moyennement graves ou des dégâts matériels.

## À propos de votre appareil

### Danger

- N'essayez jamais de démonter ou de modifier l'appareil. L'appareil contient des pièces sous haute tension et il existe un risque de décharge électrique.
- N'essayez jamais de toucher les parties internes de l'appareil à la suite d'une chute ou pour toute autre raison. Risque de décharge électrique.
- Il est dangereux d'enrouler la courroie de l'appareil autour du cou. Soyez particulièrement vigilant avec les enfants en bas âge.
- Cessez immédiatement d'utiliser l'appareil, retirez les batteries de l'appareil et contactez votre centre de réparation PENTAX le plus proche en cas de fumée, ou d'odeur suspecte. Le fait de continuer à utiliser l'appareil peut entraîner un incendie ou une décharge électrique.

### Attention

- Ne placez pas votre doigt sur le flash lors de son déclenchement. Vous risquez de vous brûler.
- Ne recouvrez pas le flash avec vos vêtements lors de son déclenchement sous peine de décolorer ceux-ci.
- Certaines parties de l'appareil chauffent pendant son utilisation. De légères brûlures sont possibles en cas de maniement prolongé.
- Si l'écran est endommagé, faites attention aux morceaux de verre. De même, veillez à ce que le cristal liquide n'entre pas en contact avec la peau, les yeux ou la bouche.
- En fonction de facteurs qui sont propres à chaque individu ou de la condition physique de chacun, l'utilisation de l'appareil photo peut provoquer des démangeaisons, des éruptions ou des cloques. En présence de troubles anormaux, cessez l'utilisation de l'appareil et prenez immédiatement un avis médical.

## À propos de l'adaptateur secteur

### Danger

- Veillez à utiliser l'adaptateur secteur exclusivement conçu pour ce produit, avec l'alimentation et la tension spécifiées. Il existe un risque d'incendie, de décharge électrique ou de détérioration de l'appareil en cas d'utilisation d'un autre adaptateur secteur que celui spécifié ou de l'adaptateur secteur exclusivement conçu pour ce produit avec une alimentation et une tension différentes. La tension spécifiée est 100-240 V CA.

- N'essayez jamais de démonter ou de modifier l'adaptateur secteur. Il existe un risque d'incendie ou de décharge électrique.
- Arrêtez immédiatement l'appareil et contactez un centre de réparation PENTAX en cas de fumée, d'odeur suspecte ou d'un quelconque dysfonctionnement de l'adaptateur secteur. Le fait de continuer à utiliser l'adaptateur peut entraîner un incendie ou une décharge électrique.
- En cas de pénétration d'eau à l'intérieur de l'adaptateur secteur, contactez un centre de réparation PENTAX. Le fait de continuer à utiliser l'adaptateur peut entraîner un incendie ou une décharge électrique.
- Si un épisode de foudre ou d'orage se produit lorsque vous utilisez l'adaptateur secteur, débranchez-le de la prise et cessez l'utilisation. Toute utilisation prolongée de l'adaptateur dans ces conditions peut provoquer des dommages, un incendie ou une décharge électrique.
- Essuyez la prise de l'adaptateur secteur en présence de poussière. La poussière accumulée pourrait en effet provoquer un incendie.

### **Attention**

- Ne posez pas d'objet lourd sur le cordon d'alimentation secteur, ne laissez pas d'objet lourd tomber sur ce cordon et évitez toute déformation excessive susceptible de le détériorer. Si le cordon est endommagé, contactez un centre de réparation PENTAX.
- Ne touchez pas ou ne mettez pas en court-circuit l'extrémité du cordon d'alimentation secteur alors que celui-ci est branché.
- Ne manipulez pas la fiche d'alimentation avec les mains mouillées. Cela pourrait provoquer une décharge électrique.
- Une chute de l'adaptateur secteur ou un choc violent. pourrait entraîner un dysfonctionnement de l'appareil.
- Pour limiter les risques, n'utilisez que des cordons d'alimentation électrique certifiés CSA/UL de type SPT-2 ou supérieur, fil cuivre de calibre AWG 18, munis à une extrémité d'une prise mâle moulée (de configuration NEMA) et à l'autre extrémité d'un connecteur femelle moulé (de configuration non industrielle CEI) ou équivalent.

## À propos des batteries

### **Danger**

- Veillez à ranger les batteries hors de portée des jeunes enfants. Les mettre à la bouche peut provoquer une décharge électrique.
- En cas de fuite des batteries et de contact avec les yeux, ne les frottez pas. Rincez-les à l'eau claire et consultez immédiatement un médecin.

## **Attention**

- Cet appareil photo utilise quatre batteries alcalines AA, lithium AA ou Ni-MH AA. N'utilisez pas des batteries autres que celles spécifiées. L'utilisation d'autres types de batteries peut provoquer une dégradation des fonctions de l'appareil, une explosion des batteries ou un incendie.
- Ne chargez pas des batteries autres que des batteries Ni-MH rechargeables. Les batteries pourraient exploser ou prendre feu. Parmi les batteries compatibles avec cet appareil photo, seules les batteries Ni-MH peuvent être rechargées.
- Ne démontez pas la batterie sous peine d'entraîner une explosion ou des fuites.
- Lors du remplacement des batteries, ne mélangez pas des marques, capacités ou types différents. Ne mélangez pas non plus des batteries usagées et des batteries neuves. L'insertion incorrecte des batteries peut provoquer une explosion ou un incendie.
- Les batteries doivent être correctement insérées, en respectant les marques (+) et (-) sur les batteries. L'insertion incorrecte des batteries peut provoquer une explosion ou un incendie.
- Retirez immédiatement les batteries de l'appareil si elles chauffent ou commencent à fumer. Veillez à ne pas vous brûler pendant cette opération.
- Ne mettez pas les batteries en court-circuit et ne les jetez pas au feu. sous peine de provoquer une explosion ou un incendie.
- En cas de contact avec la peau ou les vêtements, lavez les zones affectées avec de l'eau.

**Veillez à ranger l'appareil photo et ses accessoires hors de portée des jeunes enfants**

## **Danger**

- Ne placez pas l'appareil photo et ses accessoires à la portée de jeunes enfants.
  1. La chute ou la manipulation accidentelle du produit peut provoquer des blessures physiques graves.
  2. Enrouler la courroie autour du cou peut entraîner la suffocation.
  3. Pour éviter tout risque d'ingestion accidentelle d'un accessoire de petite taille, par exemple les batteries ou les cartes mémoire SD, rangez-les hors de portée des jeunes enfants. Faites immédiatement appel à un médecin en cas d'ingestion accidentelle d'un accessoire.

## Précautions d'utilisation

### Avant d'utiliser votre appareil photo

- Lorsque vous voyagez, munissez-vous du descriptif du réseau de service après-vente international inclus dans la boîte ; il vous sera utile en cas de problèmes à l'étranger.
- Lorsque l'appareil n'a pas été utilisé pendant une longue période, vérifiez qu'il fonctionne toujours correctement, notamment avant de prendre des photos importantes (telles que des photos de mariage ou de voyages). Le contenu de l'enregistrement ne peut être garanti si l'enregistrement, la lecture ou le transfert des données vers un ordinateur, etc. n'est pas possible en raison d'un dysfonctionnement de votre appareil ou du support d'enregistrement (carte mémoire SD), etc.
- L'objectif de cet appareil n'est ni interchangeable ni amovible.

### Précautions de transport et d'utilisation de votre appareil

- Évitez de soumettre l'appareil à des températures ou des taux d'humidité élevés. Ne le laissez pas à l'intérieur d'un véhicule où des températures très importantes sont possibles.
- Assurez-vous que l'appareil n'est pas soumis à des vibrations importantes, à des chocs ou à de fortes pressions. Protégez-le par un sac matelassé lorsque vous le transportez en voiture, moto ou bateau, etc. Si l'appareil photo a été soumis à des vibrations, des pressions ou des chocs importants, apportez votre appareil photo au centre de réparation PENTAX le plus proche pour le faire vérifier.
- La fourchette de température d'utilisation de l'appareil est comprise entre 0 °C et 40 °C.
- L'écran peut s'assombrir à une température élevée mais il redevient normal à une température normale.
- L'écran peut réagir plus lentement par basse température. Ceci fait partie des propriétés de tout écran à cristaux liquides et ne constitue pas un dysfonctionnement.
- Les brusques changements de température peuvent entraîner la formation de gouttelettes de condensation à l'intérieur comme à l'extérieur de l'appareil. Dans un tel cas, mettez l'appareil dans votre sac ou un sac en plastique. Sortez-le uniquement lorsque la différence entre la température de l'appareil et la température ambiante est stabilisée.

- Veillez à ce qu'aucun élément étranger, terre, sable, poussière, eau, gaz toxique, sel, etc. ne pénètre dans l'appareil car il pourrait être endommagé. Essuyez les gouttes d'eau ou de pluie sur l'appareil.
- N'exercez pas une pression excessive sur l'écran. car cela pourrait l'endommager ou conduire à un dysfonctionnement.
- Veillez à ne pas trop serrer la vis du trépied lorsqu'un trépied est utilisé.

## Nettoyage de l'appareil

- N'utilisez jamais de solvants tels que diluants, alcool ou essence pour nettoyer l'appareil.
- Utilisez un pinceau pour dépoussiérer l'objectif. N'utilisez jamais d'aérosol pour le nettoyage car cela pourrait endommager l'objectif.

## Rangement de l'appareil

- Évitez de stocker l'appareil dans une pièce où se trouvent des conservateurs ou des produits chimiques. Le stockage à des températures ou des taux d'humidité élevés peut provoquer la formation de moisissures. Retirez l'appareil de son étui et rangez-le dans un endroit sec et bien aéré.
- Évitez d'utiliser ou de ranger l'appareil à proximité d'éléments générateurs d'électricité statique ou d'interférence électrique.
- Évitez d'utiliser ou de stocker l'appareil dans des endroits sujets à des variations de température brutales ou à la condensation, et veillez à ne pas la laisser exposée en plein soleil.
- Pour que votre appareil conserve ses performances optimales, nous vous conseillons de le faire réviser tous les ans ou tous les deux ans.

## Autres précautions

- La carte mémoire SD est dotée d'un commutateur écriture-protection. Placez le commutateur en position LOCK pour empêcher l'enregistrement de nouvelles données sur la carte, la suppression des données existantes et le formatage de la carte par l'appareil ou l'ordinateur.

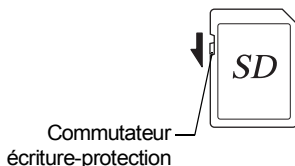





-  apparaît sur l'écran lorsque la carte est protégée en écriture.
- Une carte mémoire SD pouvant être très chaude immédiatement après utilisation de l'appareil, retirez-la avec précaution.



- Veillez à ce que la trappe de protection du logement de la batterie/carte reste fermée, ne retirez pas la carte SD et n'éteignez pas l'appareil photo pendant la lecture des données ou leur enregistrement sur la carte, ou si l'appareil photo est connecté à un ordinateur au moyen d'un câble USB. Vous risquez sinon de perdre des données ou d'endommager la carte.
- Ne déformez pas la carte mémoire SD et évitez-lui tout choc important. Veillez à ce qu'elle n'entre pas en contact avec de l'eau et à ce qu'elle ne soit pas soumise à des températures élevées.
- Ne retirez pas la carte mémoire SD en cours de formatage, sous peine de l'endommager et de la rendre inutilisable.
- Il existe un risque de perte des données contenues dans la carte mémoire SD dans les cas de figure suivants. En aucun cas, nous ne saurions être tenus responsables de la suppression des données
  - (1) mauvaise manipulation de la carte mémoire SD.
  - (2) carte mémoire SD placée à proximité d'éléments susceptibles de générer de l'électricité statique ou des interférences électriques.
  - (3) en cas de non-utilisation prolongée de la carte.
  - (4) lors de l'éjection de la carte mémoire SD ou du retrait des batteries alors que la carte est en cours d'accès.
- Les données sauvegardées peuvent être endommagées si la carte reste inutilisée pendant trop longtemps. Assurez-vous d'effectuer régulièrement les sauvegardes nécessaires sur un ordinateur.
- Veillez à formater toute carte mémoire SD non utilisée ou ayant servi sur un autre appareil. Reportez-vous à « Formatage de la mémoire » (p.166).
- Notez que la suppression de données, ou le formatage de cartes mémoire SD ou de la mémoire intégrée n'efface pas complètement les données d'origine. Il est parfois possible de récupérer les fichiers supprimés en utilisant les logiciels disponibles dans le commerce. L'utilisateur est seul responsable de la protection de ces données privées.

# Table des matières

Utilisation de votre appareil en toute sécurité.....	1
Précautions d'utilisation.....	5
Table des matières.....	8
Composition du mode d'emploi.....	15
<b>Caractéristiques de l'appareil.....</b>	<b>16</b>
Vérification du contenu de l'emballage.....	19
Descriptif de l'appareil.....	20
Noms des éléments fonctionnels.....	21
Indications de l'écran.....	22
<b>Préparation de l'appareil.....</b>	<b>29</b>
<b>Fixation du cache d'objectif et de la courroie.....</b>	<b>29</b>
<b>Alimentation de l'appareil.....</b>	<b>30</b>
Installation des batteries.....	30
Utilisation de l'adaptateur secteur.....	33
<b>Installation d'une carte mémoire SD.....</b>	<b>35</b>
<b>Mise sous/hors tension de l'appareil photo.....</b>	<b>38</b>
Démarrage en mode lecture.....	39
<b>Réglages initiaux.....</b>	<b>40</b>
Réglage de la langue d'affichage.....	40
Réglage de la date et de l'heure.....	43
<b>Réglage dioptrique du viseur.....</b>	<b>45</b>
<b>Opérations de base.....</b>	<b>46</b>
<b>Compréhension des fonctions des boutons.....</b>	<b>46</b>
Mode  .....	46
Mode  .....	48
Basculer du mode  au mode  .....	50

<b>Réglage des fonctions de l'appareil.....</b>	<b>51</b>
Utilisation des menus .....	51
Liste des menus .....	54
<b>Opérations de prise de vue</b>	<b>58</b>
<hr/>	
<b>Prise de vue d'images fixes .....</b>	<b>58</b>
Comment tenir l'appareil photo.....	58
Réglage de la position de l'écran .....	58
Opérations de prise de vue .....	59
Utilisation de la fonction Détection visage .....	63
Prise de vue avec réglages personnalisés (mode Programme).....	64
Prise de vue en mode de base (mode vert) .....	64
Utilisation du zoom .....	66
Réglage de l'exposition .....	68
<b>Sélection du mode scène .....</b>	<b>70</b>
Modes photo .....	70
Modes <b>SCN</b> .....	71
Modes d'exposition.....	73
<b>Diverses méthodes de prise de vue.....</b>	<b>74</b>
Encadrement de vos photos (mode Compos. Cadre créa.) .....	74
Utilisation de la fonction grand-angle numérique (mode Grd-angl numériq).....	75
Prise de vue panoramique (mode Panorama numérique).....	77
Prise de vue de votre animal domestique (mode animaux domestiques).....	79
Utilisation du mode <b>M</b> (Exposition manuelle).....	81
Utilisation du mode <b>USER</b> (USER).....	82
<b>Réglage des fonctions de la prise de vue .....</b>	<b>85</b>
Sélection du mode Flash .....	85
Sélection du mode de prise de vues .....	87
Sélection du mode centre .....	89
Configuration du menu [  Mode Enregistrtr] .....	91

Sélection des réglages de mise au point automatique .....	92
Réglage du ton de l'image .....	94
Sélection du nombre de pixels enregistrés .....	95
Sélection du niveau de qualité des images fixes .....	96
Réglage de la balance des blancs .....	97
Réglage de la mesure AE .....	99
Réglage de la sensibilité .....	100
Réglage de la plage ISO AUTO .....	101
Compensation de la sortie flash .....	101
Compensation de la luminosité (Régl. Plage Dyn.) .....	102
Réglage de la fonction Shake Reduction .....	102
Passage à la fonction Détection visage .....	103
Réglage de la fonction de détection des yeux fermés .....	104
Réglage du mode Affichage Immédiat .....	105
Réglage de la netteté (Netteté) .....	105
Réglage de la saturation/du ton des couleurs (Saturation/Harmonisation) .....	106
Réglage du contraste (Contraste) .....	106
Réglage de la fonction d'impression de la date .....	107
Réglage du traitement IQ renforcée .....	108
Réglage du bouton vert .....	108
<b>Enregistrement de séquences vidéo .....</b>	<b>112</b>
Sélection du mode Vidéo .....	112
Enregistrement d'une séquence vidéo .....	114
Enregistrement rapide d'une vidéo à l'aide du bouton Vidéo .....	115
Utilisation de la fonction Intervallomètre vidéo .....	116
Utilisation de la fonction Vidéo haute vitesse .....	117
Configuration du menu [📹 Vidéo] .....	117
Sélection du nombre de pixels enregistrés et de la cadence d'image pour les séquences vidéo .....	118
Réglage de la fonction Movie SR (anti-bougé vidéo) .....	119
Suppression du bruit du vent pendant l'enregistrement d'une séquence vidéo (Suppr. du vent) .....	119
<b>Sauvegarde des réglages (Mémoire) .....</b>	<b>120</b>

<b>Lecture des images .....</b>	<b>122</b>
Lecture des images fixes .....	122
Lecture de séquences vidéo.....	123
Affichage multi-images .....	124
Utilisation de la fonction de lecture .....	126
Diaporama .....	128
Rotation de l'image.....	130
Lecture zoom.....	131
<b>Suppression d'images.....</b>	<b>132</b>
Suppression d'une seule image .....	132
Suppression d'images sélectionnées .....	132
Suppression de toutes les images.....	134
Protection des images contre la suppression (Protéger).....	134
<b>Branchement de l'appareil à un équipement audiovisuel.....</b>	<b>137</b>
Connexion de l'appareil photo à une borne d'entrée vidéo .....	137
Connexion de l'appareil photo à une borne HDMI.....	139

## Édition et impression d'images

<b>Édition d'images .....</b>	<b>140</b>
Modification de la taille d'image (Redéfinir).....	140
Recadrage d'images.....	141
Étirement d'une zone d'image sélectionnée par l'utilisateur (Filtre étirement).....	142
Traitement des images pour que les visages paraissent plus petits .....	144
Utilisation des filtres numériques.....	146
Utilisation du filtre HDR .....	149
Création d'une image Collage .....	150
Atténuation d'un effet yeux rouges .....	153
Ajout d'un cadre créatif (Compos. Cadre créa.).....	154
Édition de séquences vidéo.....	157

Copie d'images .....	160
<b>Réglage de l'impression (DPOF) .....</b>	<b>163</b>
Impression d'une seule image .....	163
Impression de toutes les images .....	165

## Réglages

**166**

<b>Réglages de l'appareil .....</b>	<b>166</b>
Modification du menu [↖ Réglages] .....	166
Formatage de la mémoire .....	166
Changement des réglages sonores .....	167
Modification de la date et de l'heure .....	168
Réglage de l'heure monde .....	170
Réglage de la taille du texte dans le menu .....	173
Changement de la langue d'affichage .....	173
Changement du système de nomination du dossier .....	174
Modification du système de nomination du fichier .....	176
Changement du système de sortie vidéo .....	178
Sélection du format de sortie HDMI .....	178
Réglage de la communication Eye-Fi .....	179
Réglage de la brillance de l'écran .....	180
Utilisation de la fonction d'économie d'énergie .....	180
Réglage de la fonction Arrêt auto .....	181
Réglage de la fonction Zoom rapide .....	182
Réglage de l'affichage Aide .....	183
Configuration du type de batterie .....	183
Changement de l'écran de démarrage .....	184
Correction des pixels défectueux dans le capteur d'images (Pixels Mapping) .....	185
Configuration du raccourci lecture .....	186
Réinitialisation aux réglages par défaut (Réinitialisation) .....	186

---

<b>Branchement à un ordinateur</b> .....	<b>187</b>
Réglage du mode de connexion USB .....	187
Raccordement de l'appareil photo et de l'ordinateur .....	188
Déconnexion de la liaison appareil/ordinateur.....	189
<b>Utilisation du logiciel fourni</b> .....	<b>190</b>
Configuration système requise .....	190
Installation du logiciel .....	191
Utilisation de MediaImpression sous Windows .....	194
Utilisation de MediaImpression sous Macintosh.....	196
<b>Transfert d'images au moyen d'une carte Eye-Fi</b> .....	<b>198</b>



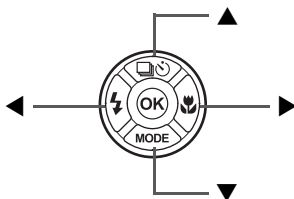

---

<b>Fonctions disponibles pour chaque mode scène</b> .....	<b>200</b>
<b>Messages</b> .....	<b>205</b>
<b>Solutions de dépannage</b> .....	<b>207</b>
<b>Réglages par défaut</b> .....	<b>209</b>
<b>Liste des villes Heure monde</b> .....	<b>214</b>
<b>Caractéristiques principales</b> .....	<b>215</b>
<b>GARANTIE</b> .....	<b>220</b>
<b>Index</b> .....	<b>226</b>

Dans ce manuel, l'utilisation du bouton de navigation est illustrée comme suit.



La signification des symboles utilisés dans le mode d'emploi est présentée ci-dessous.

	renvoie à une page de référence fournissant des explications sur l'opération.
	précise des informations utiles à connaître.
	indique les précautions à prendre lors du maniement de l'appareil.
Mode 	Il s'agit du mode servant à prendre des photos et à enregistrer des séquences vidéo. Dans ce manuel, le mode permettant de prendre des images fixes est appelé, « mode d'enregistrement photo », et le mode permettant d'enregistrer des vidéos est appelé « mode Vidéo ».
Mode 	Il s'agit du mode servant à visualiser des photos et à lire des séquences vidéo.



# Composition du mode d'emploi

Ce mode d'emploi est constitué des chapitres suivants.

## 1 Préparation de l'appareil

Ce chapitre explique ce que vous devez faire avant d'effectuer les premières photos. Il est important que vous en preniez connaissance et que vous suiviez les instructions qui y sont données.

## 2 Opérations de base

Ce chapitre explique les opérations de base comme les fonctions des boutons ainsi que l'utilisation des menus. Pour plus de renseignements, reportez-vous respectivement aux chapitres ci-dessous.

## 3 Opérations de prise de vue

Ce chapitre détaille les différentes manières de capturer les images en expliquant comment régler les fonctions correspondantes.

## 4 Lecture et suppression des images

Ce chapitre indique comment lire les photos et les séquences vidéo sur l'appareil ou un écran de télévision et comment les supprimer de l'appareil.

## 5 Édition et impression d'images

Ce chapitre indique comment retoucher des images fixes sur l'appareil photo et les imprimer.

## 6 Réglages

Ce chapitre explique comment régler les fonctions annexes de l'appareil.

## 7 Branchement à un ordinateur

Ce chapitre indique comment raccorder l'appareil à un ordinateur et comporte les instructions d'installation ainsi qu'une présentation générale du logiciel fourni.

## 8 Annexe

Ce chapitre décrit comment résoudre les problèmes et fournit diverses ressources de dépannage.

1

2

3

4

5

6

7

8

# Caractéristiques de l'appareil

En plus de la prise de vue classique, cet appareil dispose de divers modes scène répondant à différentes situations. Ce chapitre vous explique comment profiter pleinement des principales caractéristiques de votre appareil. Pour plus de détails sur les opérations disponibles sur l'appareil, reportez-vous aux pages consacrées à chaque fonction.

## Fonctions de capture et de lecture faciles d'accès !

La convivialité de l'appareil est telle qu'il fonctionne simplement, à l'aide de quelques boutons. Il suffit de choisir l'icône correspondante pour sélectionner le mode scène (p.70) parfaitement adapté à la situation ou le mode lecture (p.126, p.140) doté de nombreuses fonctions de lecture et d'édition. Le guide apparaissant sur l'écran permet de vérifier les fonctions disponibles pour chaque mode et indique comment les utiliser.



- **L'aide du mode scène est affichée dans la palette du mode d'enregistrement et l'aide du mode de lecture est affichée dans la palette du mode lecture (p.70, p.126).**
- **Utilisez le mode vert pour prendre facilement des photos à l'aide des réglages standard (p.64).**

## Idéal pour les portraits !

Cet appareil est doté d'une fonction « Détection visage » qui détermine l'emplacement du visage dans la prise de vue et règle automatiquement la mise au point et l'exposition des visages. Il peut détecter jusqu'à 32 personnes par photo\*, ainsi il vous aidera à réussir vos photos de groupe. Il relâche automatiquement le déclencheur lorsqu'un ou plusieurs sujets sourient et vous indique si l'un des sujets a fermé les yeux. Vous pouvez ainsi prendre de nombreuses vues et choisir la meilleure.

\* Le nombre maximal de cadres de détection de visage qui peuvent être affichés sur l'écran est 31.

- **Fonction de détection de visage (p.63)**
- **Modes pour des portraits toujours réussis (p.70)**

## Ajoutez des cadres amusants à vos photos !

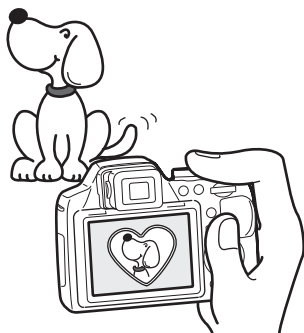

Lors de la prise de vue avec cet appareil, vous pouvez choisir parmi les cadres originaux amusants pour créer des photos aux cadres attrayants (p.74). Vous pouvez également ajouter des cadres à une photo déjà prise. Ajustez la position du sujet de la photo ou réduisez ou agrandissez la taille de la photo en fonction de la taille et de la forme du cadre. Vous n'avez plus à vous inquiéter d'un mauvais centrage du sujet dans le cadre (p.154).

- **Vous permet d'ajouter un cadre décoratif à vos images**

## Affichez vos données sous forme de calendrier !

Avec cet appareil, vous pouvez afficher les images et les séquences vidéo enregistrées par date (format calendaire) (p.125). Vous retrouvez ainsi rapidement l'image ou la vidéo que vous souhaitez lire.

## Fonctions avancées d'enregistrement vidéo

Cet appareil dispose d'une fonction « Movie SR » qui permet de réduire le bougé de l'appareil pendant l'enregistrement vidéo (p.119). Vous pouvez enregistrer des vidéos au format Full HD (p.118) 1920 × 1080 pixels (16:9) et vous pouvez bénéficier de vidéos haute qualité sur des appareils audiovisuels en connectant l'appareil photo à l'aide d'un câble HDMI disponible dans le commerce (p.137).

- **Utilisez l'appareil pour filmer des séquences vidéo amusantes de vos enfants ou de vos animaux à l'instar d'un journal visuel de leur développement (p.112).**

## L'appareil est doté d'une multitude de fonctions qui vous permettent de profiter de vos photos sans qu'un ordinateur ne soit nécessaire !

Cet appareil dispose de diverses fonctions qui vous permettent de lire et de retoucher les images sans avoir à raccorder l'appareil à un ordinateur. L'appareil est tout ce dont vous avez besoin pour prendre des images fixes et des séquences vidéo et les modifier (p.140).

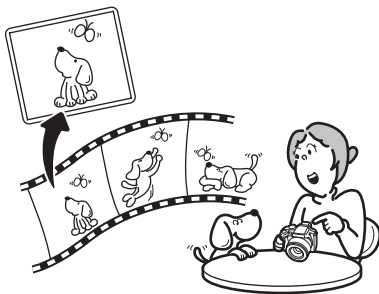

- **Les fonctions de traitement d'image telles que Redéfinir (p.140), Recadrage (p.141), Filtre numérique (p.146) et Retouche yeux rouges (p.153) peuvent être utilisées.**
- **Vous pouvez diviser une séquence vidéo en deux segments ou davantage, et sélectionner une image dans une séquence vidéo afin de l'enregistrer comme image fixe (p.157).**

## Vérification du contenu de l'emballage



Appareil photo  
X-5

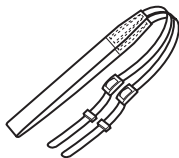

Courroie  
O-ST92 (\*)



Cache d'objectif  
O-LC129 (\*)

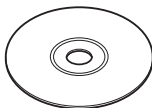

Logiciel (CD-ROM)  
S-SW129

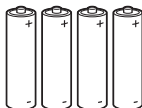

Quatre batteries  
alcalines AA

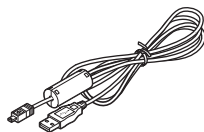

Câble USB  
I-USB7 (\*)

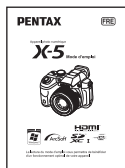

Mode d'emploi  
(ce manuel)



Guide rapide

Les articles suivis d'un astérisque (\*) sont également disponibles comme accessoires optionnels.

## Descriptif de l'appareil

### Vue avant

Témoin du retardateur (témoin Lumière Aux. AF)

Bouton 

Microphone

Attache de la courroie

Récepteur de télécommande

Objectif

Trappe des bornes

Haut-parleur

Borne DC

Borne HDMI (type D)

Borne PC/AV

### Vue arrière

Bouton de réglage dioptrique

Flash (rangé) de mode

Molette de sélection

Déclencheur zoom

Lever de

zoom

Viseur

Display

Bouton d'alimentation/Témoin d'alimentation

Attache de la courroie

Bouton 

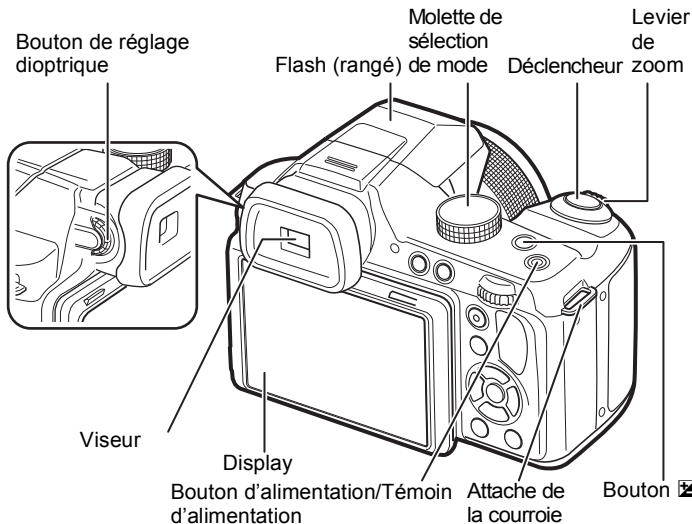

## Bas

Levier de verrouillage de la trappe de protection  
du logement de la batterie/carte

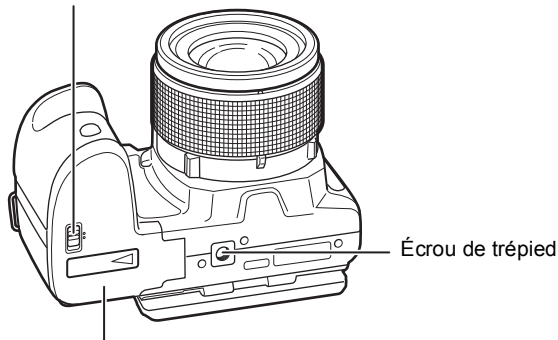

## Noms des éléments fonctionnels

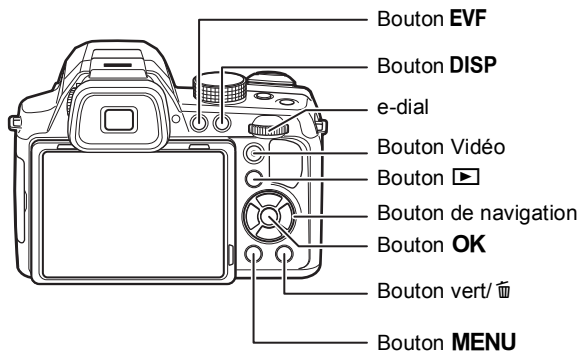



Reportez-vous à « Compréhension des fonctions des boutons »  
(p.46 - p.50) pour connaître la fonction de chaque bouton.

## Indications de l'écran

### Affichage en mode

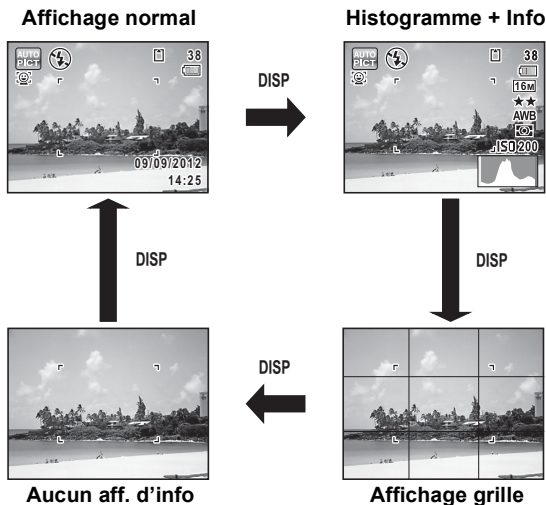
L'affichage indique les paramètres tels que les conditions de prise de vue de l'image en mode d'enregistrement. L'écran affiche les éléments suivants dans l'ordre indiqué chaque fois que vous appuyez sur le bouton **DISP** : « Affichage normal », « Histogramme + Info », « Affichage grille » et « Aucun aff. d'info ».



- Lorsque le mode scène est réglé sur le mode  (vert), l'affichage de l'écran est similaire à celui indiqué à droite. Il n'est pas possible de modifier les informations sur l'affichage en appuyant sur le bouton **DISP**.
- Pour prendre des photos à l'aide du viseur, passez de l'affichage sur l'écran au viseur en appuyant sur le bouton **EVF**. Appuyez à nouveau sur le bouton pour passer à l'affichage sur l'écran.





## Mode d'enregistrement Photo

(L'ensemble des éléments d'affichage ne sont donnés qu'à titre explicatif.)

A1 à A16 et B1 apparaissent lorsque « Affichage normal » est sélectionné. Toutes les icônes apparaissent lorsque « Histogramme + Info » est sélectionné. Seul B1 apparaît lorsque « Aucun Aff. d'info » est sélectionné.

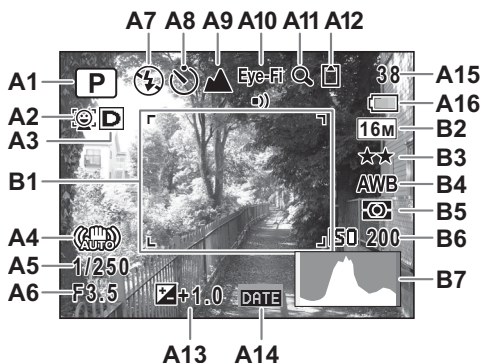

- |   |   |
|---|---|
| <b>A1</b> Mode de déclenchement (p.70)                        | <b>A13</b> Correction IL (p.68)                       |
| <b>A2</b> Icône Détection visage (p.63)                       | <b>A14</b> Réglage de l'impression de la date (p.107) |
| <b>A3</b> Icône Régl. Plage Dyn. (p.102)                      | <b>A15</b> Capacité de stockage des images restante   |
| <b>A4</b> Icône Shake Reduction (p.102)                       | <b>A16</b> Témoin d'usure de la batterie (p.32)       |
| <b>A5</b> Vitesse d'obturation                                | <b>B1</b> Mire de mise au point (p.60)                |
| <b>A6</b> Ouverture   | <b>B2</b> Pixels enreg (p.95)                         |
| <b>A7</b> Mode Flash (p.85)                                   | <b>B3</b> Niveau qualité (p.96)                       |
| <b>A8</b> Mode Pr. de vues (p.87)                             | <b>B4</b> Balance blancs (p.97)                       |
| <b>A9</b> Mode centre (p.89)                                  | <b>B5</b> Mesure AE (p.99)                            |
| <b>A10</b> État de la communication Eye-Fi (p.179)            | <b>B6</b> Sensibilité (p.100)                         |
| <b>A11</b> Icône de zoom numérique/de zoom intelligent (p.66) | <b>B7</b> Histogramme (p.27)                          |
| <b>A12</b> État de la mémoire (p.39)                          |   |

\* A2 varie selon le réglage [Détection visage] dans le menu [Mode Enregistrt].

	Lorsque l'option [Détection visage] est définie sur [Oui]
	Lorsque l'option [Détection visage] est définie sur [Smile]

Si l'option est définie sur [Arrêt], rien n'apparaît dans A2.

- \* A3 dépend du réglage [Régl. Plage Dyn.] dans le menu [📷 Mode Enregistrtr].

	Lorsque [Compens.htes lum] est réglé sur <input checked="" type="checkbox"/> (Oui)
	Lorsque [Compens° ombres] est réglé sur <input checked="" type="checkbox"/> (Oui)
	Lorsque [Compens.htes lum] et [Compens° ombres] sont tous deux réglés sur <input checked="" type="checkbox"/> (Oui)

Si [Compens.htes lum] et [Compens° ombres] sont tous deux réglés sur  (Arrêt), rien n'apparaît dans A3.

- \* Pour A4, apparaît si vous pressez le déclencheur à mi-course lorsque [Shake Reduction] dans le menu [📷 Mode Enregistrtr] est réglé sur [Décal capt image] ou [Double]. apparaît lorsque [Shake Reduction] est réglé sur [Arrêt].
- \* A5 et A6 s'affichent toujours lorsque le mode de prise de vue est réglé sur **M** ou **USER** (lorsque le mode de prise de vue enregistré est **M**). Dans d'autres modes de prise de vue, ils s'affichent uniquement lorsque vous pressez sur le déclencheur à mi-course.
- \* A10 varie selon l'état de la communication lorsque vous utilisez la carte mémoire SD équipée d'une fonction sans fil intégrée (carte Eye-Fi).  
(Pas de témoin) La carte Eye-Fi n'est pas prise en charge  
**Eye-Fi** Communication en cours  
**Eye-Fi** Communication en attente  
**Eye-Fi** Communication Eye-Fi non autorisée  
**Eye-Fi** Version obsolète
- \* Lorsque le mode scène est (Programme image auto) et que vous pressez le déclencheur à mi-course, le mode de vue sélectionné automatiquement apparaît dans A1 même si « Affichage grille » ou « Aucun Aff. d'info » est sélectionné (p.61).
- \* La date et l'heure actuelles (p.22) apparaissent au lieu de B7 lorsque « Affichage normal » est sélectionné.
- \* En mode d'affichage normal, apparaît lors du réglage de l'heure monde au lieu de B7.
- \* Certaines indications peuvent ne pas apparaître en fonction du mode scène.

## Affichage en mode

L'affichage indique les informations de prise de vue de l'image en mode de lecture. L'écran affiche les éléments suivants dans l'ordre indiqué chaque fois que vous appuyez sur le bouton **DISP**.

### Affichage normal



### Histogramme + Info



### Aucun aff. d'info



## Mode lecture

(L'ensemble des éléments d'affichage ne sont donnés qu'à titre explicatif.)

L'affichage prévoit des informations comme les conditions de prise de vue. Les mentions A1 à A10 apparaissent lorsque « Affichage normal » ou « Histogramme + Info » est sélectionné. Les mentions B1 à B8 n'apparaissent que lorsque « Histogramme + Info » est sélectionné.

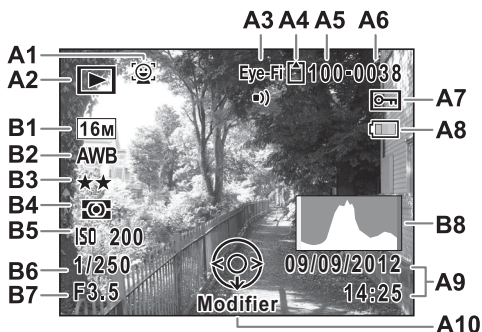

- |   |  |
|---|--|
| <b>A1</b> Icône Détection visage (p.63)   | <b>A8</b> Témoin d'usure de la batterie (p.32) |
| <b>A2</b> Mode lecture<br>▶ : Image fixe (p.122)<br>📹 : Intervallomètre vidéo (p.116)<br>📹 : Vidéo (p.123)<br>📹 : Vidéo haute vitesse (p.117) | <b>A9</b> Date et heure capturées (p.43)       |
| <b>A3</b> État de la communication Eye-Fi (p.179)   | <b>A10</b> Bouton de navigation                |
| <b>A4</b> État de la mémoire (p.39)   | <b>B1</b> Pixels enreg (p.95)                  |
| <b>A5</b> Numéro de dossier (p.174)   | <b>B2</b> Balance blancs (p.97)                |
| <b>A6</b> Numéro fichier  | <b>B3</b> Niveau qualité (p.96)                |
| <b>A7</b> Icône de protection (p.134)   | <b>B4</b> Mesure AE (p.99)                     |
|   | <b>B5</b> Sensibilité (p.100)                  |
|   | <b>B6</b> Vitesse d'obturation                 |
|   | <b>B7</b> Ouverture                            |
|   | <b>B8</b> Histogramme (p.27)                   |

\* A1 n'apparaît que si la fonction de détection de visage était active pendant la prise de vue.

\* En mode d'affichage normal, A8 et A9 disparaissent si aucune opération n'est effectuée pendant deux secondes.

\* A10 apparaît même si « Aucun aff. d'info » est sélectionné mais disparaît si aucune opération n'est effectuée dans un laps de temps de deux secondes. Lorsqu'aucune opération n'est effectuée pendant deux secondes sous « Affichage normal » ou « Histogramme + Info », seul « Modifier » disparaît.

## Guide des opérations

Un guide pour chacun des boutons/touches apparaît comme suit sur l'écran en cours d'utilisation.

	Bouton de navigation (▲)
	Bouton de navigation (▼)
	Bouton de navigation (◀)
	Bouton de navigation (▶)
	Bouton <b>MENU</b>

	e-dial
	Bouton <b>OK</b>
	Déclencheur
	Bouton vert/
	Bouton <b>DISP</b>

## Utilisation de l'histogramme

Un histogramme montre la distribution de brillance de l'image. L'axe horizontal indique la brillance (sombre à gauche et clair à droite) et l'axe vertical représente le nombre de pixels. La forme de l'histogramme avant et après la prise de vue vous indique si la brillance et le contraste sont corrects ou non.

En fonction de cela, vous pouvez choisir d'ajuster l'exposition ou de prendre une nouvelle photo.

Nombre de pixels

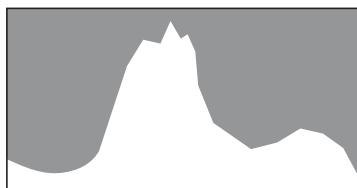

(Zones ← Brillance → (Lumineux) sombres)

Réglage de l'exposition p.68

## La brillance

Si la brillance est correcte, le graphique forme un pic au milieu. Le pic se trouve à gauche si l'image est sous-exposée, et à droite si elle est surexposée.

Image sombre

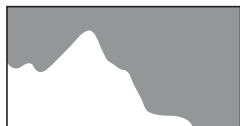

Image correcte

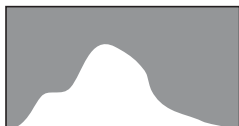
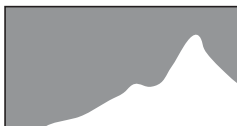

Image lumineuse



Lorsque l'image est sous-exposée, la partie gauche est coupée (parties sombres) et lorsque l'image est surexposée, la partie droite est coupée (parties lumineuses).

## Le contraste

La graphique forme un pic régulier pour les images au contraste équilibré. Le graphique forme un pic de chaque côté mais reste creux au milieu pour les images comportant une forte différence de contraste et des quantités faibles de brillance moyenne.

# Fixation du cache d'objectif et de la courroie

Attachez le cache d'objectif et la courroie fournis avec l'appareil.

- 1 Attachez la courroie fournie au cache d'objectif.**

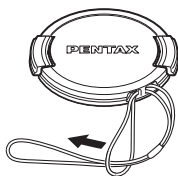

- 2 Glissez une extrémité de la courroie dans l'attache de la courroie, puis fixez-la à l'intérieur de la boucle.**

Comme le montre l'illustration, passer la courroie dans la chaîne du cache d'objectif évite de perdre le cache d'objectif.

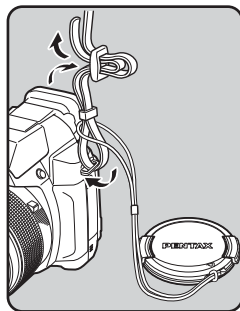

- 3 Fixez l'autre extrémité de la courroie de la même manière, comme décrit ci-dessus.**

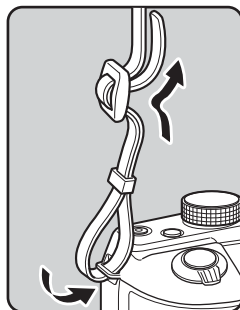

1

Préparation de l'appareil

## Installation des batteries

Installez les batteries dans l'appareil photo. Utilisez quatre batteries alcalines AA, lithium AA ou Ni-MH AA.

Levier de verrouillage  
de la trappe de  
protection du logement  
de la batterie/carte

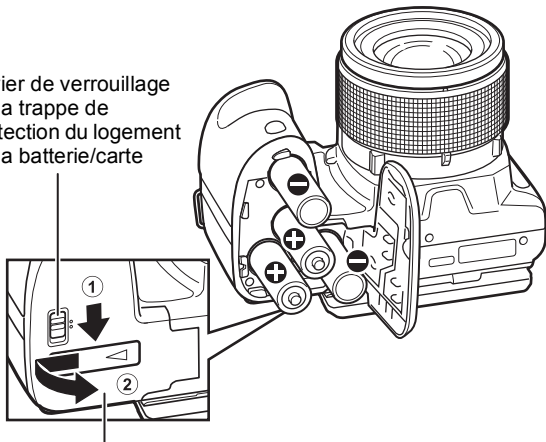

Trappe de protection du logement de la batterie/carte

### 1 Ouvrez la trappe de protection du logement de la batterie/carte.

- ① Faites glisser le levier de verrouillage de la trappe de protection du logement de la batterie/carte dans la direction de la flèche pour le déverrouiller.
- ② Faites glisser la trappe de protection du logement de la batterie/carte dans la direction de la flèche pour ouvrir la trappe.

### 2 Introduisez les batteries en respectant les indicateurs (+)/(-) dans le logement.





Vérifiez la direction des batteries. Si les batteries ne sont pas correctement orientées, l'appareil photo ne s'allume pas, et un dysfonctionnement peut en résulter.

### 3

## Fermez la trappe de protection du logement de la batterie/carte.

Tout en tenant fermement la trappe de protection du logement de la batterie/carte, appuyez dessus pour la faire glisser dans la direction opposée à ② jusqu'à encliquetage.

Fermez la trappe de protection du logement de la batterie/carte et faites glisser le levier de déverrouillage de la trappe dans la direction opposée à ① pour la verrouiller.

Pour retirer les batteries, ouvrez la trappe de protection du logement de la batterie/carte comme à l'étape 1 de la section « Installation des batteries » (p.30), puis retirez les batteries.



- Les batteries alcalines AA et les batteries lithium AA ne sont pas rechargeables.
- N'ouvrez pas la trappe de protection du logement de la batterie/carte et ne retirez pas les batteries lorsque l'appareil est sous tension.
- Si vous ne comptez pas utiliser l'appareil pendant une période prolongée, retirez les batteries. Les batteries risquent de fuir si elles restent longtemps dans l'appareil.
- Si les batteries ont été retirées de l'appareil pendant longtemps, lors de leur réinsertion et de la mise sous tension de l'appareil photo, le message [Piles épuisées] peut s'afficher. Ceci peut également se produire lorsque vous utilisez l'appareil pour la première fois. Ceci ne signale toutefois pas un dysfonctionnement. Éteignez l'appareil photo, attendez une minute, puis rallumez-le. Il est possible que la date et l'heure soient réinitialisées par cette opération.
- Veillez à introduire correctement les batteries. Une mauvaise orientation peut provoquer un dysfonctionnement. Essayez l'extrémité des batteries avant de les introduire dans l'appareil.
- Soyez vigilant lorsque vous utilisez l'appareil en continu pendant une longue période ; les batteries ou l'appareil sont susceptibles de chauffer.



Utilisez le kit d'adaptateur secteur K-AC129 (en option) en cas d'utilisation prolongée de l'appareil (p.33).

## Capacité de stockage, durée d'enregistrement d'une séquence vidéo et durée de lecture

(Lors de l'utilisation de nouvelles batteries alcalines AA à une température de 23°C avec écran allumé)

Capacité de stockage*1 (flash utilisé pour 50 % des prises de vue)	Durée d'enregistrement d'une séquence vidéo*2	Durée de lecture*2
Environ 330 images	Environ 75 min	Environ 420 min

\*1 La capacité d'enregistrement est le nombre approximatif de prises de vue effectuées lors des tests de conformité CIPA (écran allumé, flash utilisé pour 50 % des prises de vue et 23 °C). Les performances réelles peuvent varier en fonction des conditions de fonctionnement.

\*2 Selon le résultat des tests effectués en interne. Les performances réelles peuvent varier en fonction des conditions de fonctionnement.



- En règle générale, les performances de la batterie peuvent s'amenuiser temporairement lorsque la température baisse. Veillez à emporter des batteries de rechange lorsque vous utilisez l'appareil dans une région froide et gardez-les au chaud en les rangeant dans votre poche ou votre manteau. La performance des batteries qui s'est dégradée en raison des températures froides revient à la normale lorsque les températures sont normales.
- En raison de leurs spécificités, les batteries alcalines AA peuvent ne pas permettre à l'appareil de tirer pleinement parti de ses capacités par température froide. L'utilisation de batteries lithium AA ou de batteries Ni-MH AA est recommandée lorsque l'appareil photo est utilisé à des températures froides.
- Veillez à emporter des batteries de rechange lorsque vous voyagez à l'étranger, dans un pays froid ou encore si vous avez l'intention de prendre de nombreuses photos.

## Témoin d'usure de la batterie

Vous pouvez vérifier le niveau de la batterie à l'aide du témoin sur l'écran.

Affichage de l'écran	État de la batterie
(vert)	Niveau de charge suffisant.
(vert)	Niveau de charge faible des batteries.
(jaune)	Batteries presque épuisées.
(rouge)	Batteries épuisées.
[Piles épuisées]	L'appareil s'arrête après l'affichage de ce message.



Il peut arriver que les batteries AA de manganèse de nickel n'affichent pas correctement le niveau de charge en raison de leurs spécificités. peut apparaître pour indiquer le niveau des batteries même si ces dernières sont presque épuisées. L'appareil photo peut également s'éteindre sans avertissement même si est affiché.

1

## Utilisation de l'adaptateur secteur

Il est recommandé d'utiliser le kit d'adaptateur secteur K-AC129\* (en option) avec une alimentation domestique en cas d'utilisation prolongée de l'appareil ou si vous le raccordez à un ordinateur.

\* Le kit d'adaptateur secteur K-AC129 rassemble l'adaptateur secteur D-AC115 et le cordon d'alimentation secteur.

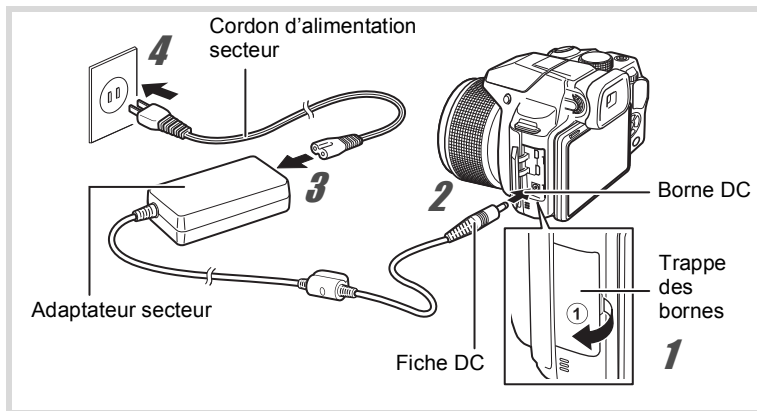

**1** Vérifiez que l'appareil est hors tension puis ouvrez la trappe des bornes.

Retirez la trappe des bornes dans la direction de la flèche ①.

**2** Connectez la fiche DC de l'adaptateur secteur à la borne DC de l'appareil.

**3** Branchez le cordon d'alimentation sur l'adaptateur secteur.

**4** Branchez le cordon d'alimentation secteur dans la prise secteur.



- Vérifiez que l'appareil est hors tension avant de brancher ou de débrancher l'adaptateur secteur.
- Assurez-vous que la fiche DC est bien connectée. Si l'un des deux se débranche lors de l'enregistrement des données sur la carte mémoire SD ou dans la mémoire intégrée, les données risquent d'être perdues.
- Utilisez l'adaptateur secteur avec précaution pour éviter tout risque d'incendie ou de choc électrique.  
Veillez à lire « Utilisation de votre appareil en toute sécurité » (p.1) et « À propos de l'adaptateur secteur » (p.2) avant d'utiliser l'adaptateur secteur.
- Avant toute utilisation du kit d'adaptateur secteur K-AC129, il est impératif de lire son mode d'emploi.

# Installation d'une carte mémoire SD

Cet appareil utilise une carte mémoire SD, une carte mémoire SDHC ou bien une carte mémoire SDXC disponibles dans le commerce. Les images capturées sont enregistrées sur la carte mémoire SD si cette dernière est insérée dans l'appareil. Ces données sont enregistrées dans la mémoire intégrée si aucune carte n'est insérée (p.39).



- **Assurez-vous d'utiliser cet appareil pour formater (initialiser) une carte mémoire SD non utilisée ou ayant servi sur un autre appareil photo ou dispositif numérique. Reportez-vous à « Formatage de la mémoire » (p.166) pour connaître les consignes de formatage.**
- **Lorsque vous utilisez une carte Eye-Fi pour la première fois, copiez sur votre ordinateur le fichier d'installation de Eye-Fi Manager qui se trouve sur la carte avant de formater la carte.**
- **Veillez à ce que l'appareil photo soit hors tension avant d'introduire ou de retirer la carte mémoire SD.**



- Le nombre d'images fixes pouvant être enregistrées et la durée d'enregistrement vidéo varient en fonction de la capacité de la carte mémoire SD, du nombre de pixels enregistrés sélectionné et du niveau de qualité, ainsi que de la cadence d'images (pour les séquences vidéo).
  - Choisissez le nombre approprié de pixels enregistrés pour les images fixes dans le menu [📷 Mode Enregistrtr]. Reportez-vous aux « Sélection du nombre de pixels enregistrés » (p.95) pour plus de détails.
  - Choisissez le nombre approprié de pixels enregistrés ainsi que la cadence d'images pour les séquences vidéo dans le menu [📺 Vidéo]. Reportez-vous aux « Sélection du nombre de pixels enregistrés et de la cadence d'image pour les séquences vidéo » (p.118) pour plus de détails.
  - Pour une indication approximative du nombre d'images fixes ou de la durée des séquences vidéo pouvant être enregistrées sur une carte mémoire SD ou dans la mémoire intégrée de l'appareil, reportez-vous à « Caractéristiques principales » (p.215).
- Le témoin d'alimentation clignote lors de la lecture de la carte mémoire SD (enregistrement ou lecture des données en cours).

## Sauvegarde des données

En cas de dysfonctionnement, il vous sera peut-être impossible d'accéder aux données stockées sur la carte mémoire SD ou dans la mémoire intégrée de l'appareil. Utilisez un ordinateur ou autre dispositif pour sauvegarder les données importantes sur un autre support.

Levier de verrouillage de la trappe de protection du logement de la batterie/carte

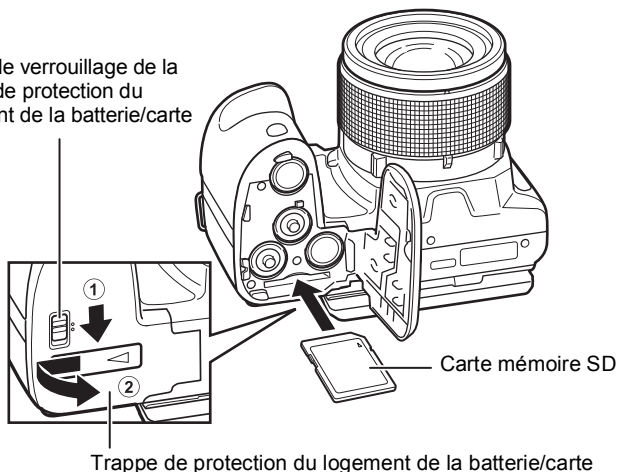

## 1 Veillez à ce que l'appareil soit hors tension puis ouvrez la trappe de protection du logement de la batterie/carte.

- ① Faites glisser le levier de verrouillage de la trappe de protection du logement de la batterie/carte dans la direction de la flèche pour le déverrouiller.
- ② Faites glisser la trappe de protection du logement de la batterie/carte dans la direction de la flèche pour ouvrir la trappe.

## 2 Insérez la carte mémoire SD dans le logement prévu à cet effet de sorte que l'étiquette soit dirigée côté objectif.

Poussez la carte jusqu'à entendre un clic. Si la carte n'est pas insérée comme il se doit, les données peuvent ne pas être correctement enregistrées.

Pour retirer la carte mémoire SD, poussez une fois dessus et retirez-la.

### 3

#### **Fermez la trappe de protection du logement de la batterie/carte.**

Tout en tenant fermement la trappe de protection du logement de la batterie/carte, appuyez dessus pour la faire glisser dans la direction opposée à ② jusqu'à encliquetage.

Fermez la trappe de protection du logement de la batterie/carte et faites glisser le levier de déverrouillage de la trappe dans la direction opposée à ① pour la verrouiller.

# Mise sous/hors tension de l'appareil photo

1

Préparation de l'appareil

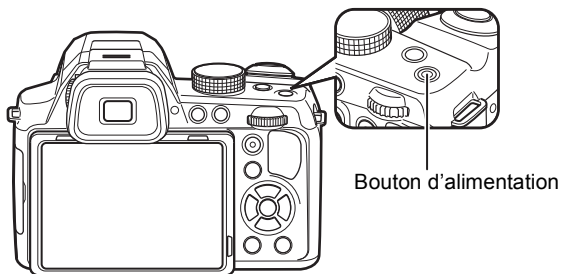

**1** Retirez le cache d'objectif.

**2** Appuyez sur le bouton d'alimentation.

L'appareil est mis sous tension et l'écran s'allume.

Lorsque vous mettez l'appareil sous tension, l'objectif s'ouvre. (L'objectif ne s'ouvre pas si les réglages initiaux n'ont pas été configurés.)

Si l'écran [Language/言語] ou [Réglage date] apparaît lorsque vous allumez l'appareil photo, suivez la procédure décrite à la p.40 pour configurer la langue d'affichage et/ou la date et l'heure actuelles.

**3** Appuyez à nouveau sur le bouton d'alimentation.



L'écran s'éteint, l'objectif se ferme et l'appareil est mis hors tension.

Prise de vue d'images fixes  p.58



## Vérification de la carte mémoire SD

La carte mémoire SD est vérifiée à la mise sous tension de l'appareil et l'état de la mémoire s'affiche.

	La carte mémoire SD est insérée. Les images seront enregistrées sur la carte mémoire SD.
	La carte mémoire SD n'est pas insérée. Les images seront enregistrées sur la mémoire intégrée.
	Le commutateur écriture-protection de la carte mémoire SD est en position LOCK (p.6). Les images ne peuvent pas être enregistrées.

Etat de la mémoire



## Démarrage en mode lecture

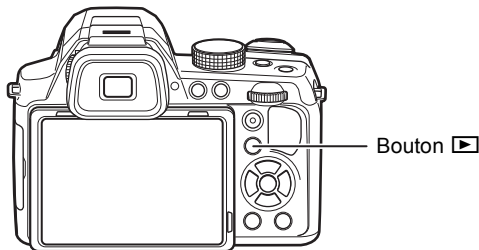

Lorsque vous souhaitez directement lire des images sans prendre de photos, vous pouvez démarrer l'appareil en mode lecture.



### 1 Maintenez le bouton > enfoncé.

L'écran s'allume, l'objectif est rétracté et l'appareil est mis sous tension en mode lecture.



- Pour passer du mode lecture au mode , veillez à retirer le cache d'objectif, puis appuyez sur le bouton > ou appuyez sur le déclencheur à mi-course.
- Pour désactiver le démarrage en mode lecture, réglez [Racc. lecture] sur □ (Arrêt) dans le menu [ Réglages] (p.186).

Lecture des images fixes  p.122

# Réglages initiaux

1

Préparation de l'appareil

L'écran [Language/言語] apparaît lorsque vous allumez l'appareil pour la première fois (p.38). Suivez les instructions de la section « Réglage de la langue d'affichage » ci-dessous pour sélectionner la langue et de la section « Réglage de la date et de l'heure » (p.43) pour mettre l'heure et la date à jour.

Vous pouvez modifier la langue, la date et l'heure ultérieurement.

Reportez-vous aux instructions figurant aux pages suivantes.

- Pour changer la langue, suivez les étapes de la section « Changement de la langue d'affichage » (☞p.173).
- Pour changer la date et l'heure, suivez les étapes de la section « Modification de la date et de l'heure » (☞p.168).

## Réglage de la langue d'affichage

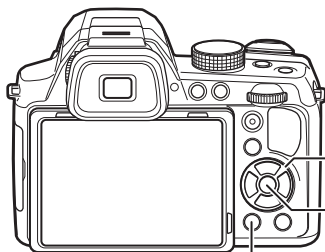

Bouton de navigation

Bouton **OK**

Bouton **MENU**

**1** Utilisez le bouton de navigation (▲▼◀▶) pour sélectionner la langue d'affichage souhaitée.

**2** Appuyez sur le bouton **OK**.

L'écran [Réglages initiaux] s'affiche dans la langue sélectionnée. Si les réglages souhaités pour [Ville résidence] et [Hor. Été] (horaire d'été) s'affichent, passez à l'étape 9. Passez à l'étape 3 si les réglages souhaités n'apparaissent pas.

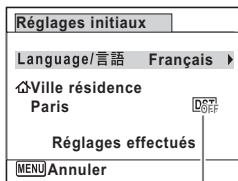

Horaire d'été

Si par accident vous sélectionnez une autre langue puis passez à l'opération suivante, procédez comme suit pour régler à nouveau la langue souhaitée.

● **Lorsqu'une autre langue a été sélectionnée par inadvertance**

- 1 Appuyez sur le bouton de navigation (▶).**
- 2 Sélectionnez la langue souhaitée à l'aide du bouton de navigation (▲ ▼ ◀▶) puis appuyez sur le bouton OK.**  
L'écran [Réglages initiaux] s'affiche dans la langue sélectionnée.

● **Lorsque l'écran suivant l'étape 2 n'apparaît pas dans la langue souhaitée**

- 1 Appuyez sur le bouton MENU.**  
L'écran de réglage est annulé et l'appareil est réglé en mode d'enregistrement photo.
- 2 Appuyez sur le bouton MENU.**  
Le menu [Mode Enregistr] apparaît.
- 3 Appuyez deux fois sur le bouton de navigation (▶).**  
Le menu [Réglages] apparaît.
- 4 Sélectionnez [Language/言語] à l'aide du bouton de navigation (▲ ▼).**
- 5 Appuyez sur le bouton de navigation (▶).**  
L'écran [Language/言語] apparaît.
- 6 Sélectionnez la langue souhaitée à l'aide du bouton de navigation (▲ ▼ ◀▶).**
- 7 Appuyez sur le bouton OK.**  
L'écran [Réglages] s'affiche dans la langue sélectionnée.

Pour réinitialiser les options Ville résidence, Date et Heure, reportez-vous aux pages ci-dessous pour des instructions.

- Pour modifier l'option Ville résidence, suivez les étapes décrites dans la section « Réglage de l'heure monde » (p.170).
- Pour changer la date et l'heure, suivez les étapes de la section « Modification de la date et de l'heure » (p.168).

**3 Appuyez sur le bouton de navigation (▼).**

Le cadre se déplace sur [Ville résidence].

**4 Appuyez sur le bouton de navigation (▶).**

L'écran [Ville résidence] s'affiche.

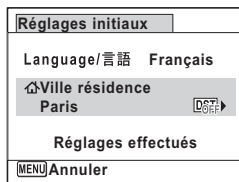
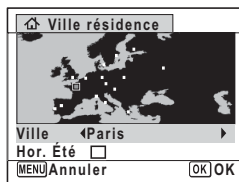
**5 Choisissez une ville à l'aide du bouton de navigation (◀▶).****6 Appuyez sur le bouton de navigation (▼).**

Le cadre se déplace sur [Hor. Été] (horaire d'été).

**7 Utilisez le bouton de navigation (◀▶) pour sélectionner  (Oui) ou  (Non).****8 Appuyez sur le bouton OK.**

L'écran [Réglages initiaux] réapparaît.

**9 Appuyez sur le bouton de navigation (▼) pour sélectionner [Régler effectués].****10 Appuyez sur le bouton OK.**

L'écran [Réglage date] apparaît. Réglez alors la date et l'heure.

Le format de sortie vidéo (NTSC/PAL) est réglé sur le format de la ville sélectionnée dans [Ville résidence] dans l'écran [Réglages initiaux]. Reportez-vous à « Liste des villes Heure monde » (p.214) pour connaître le format de sortie vidéo affecté à chaque ville qui sera paramétrée au moment des réglages initiaux et à « Changement du système de sortie vidéo » (p.178) pour modifier ce paramètre.

## Réglage de la date et de l'heure

Réglez la date et l'heure ainsi que le format d'affichage.

### 1 Appuyez sur le bouton de navigation (▶).

Le cadre se déplace sur [MM/JJ/AA].

### 2 Sélectionnez le format de date à l'aide du bouton de navigation (▲▼).

Choisissez l'option [MM/JJ/AA], [JJ/MM/AA] ou [AA/MM/JJ].

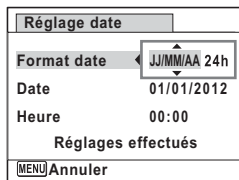

### 3 Appuyez sur le bouton de navigation (▶).

Le cadre se déplace sur [24h].

### 4 Utilisez le bouton de navigation (▲▼) pour sélectionner [24h] (affichage 24 heures) ou [12h] (affichage 12 heures).

### 5 Appuyez sur le bouton de navigation (▶).

Le cadre revient sur [Format date].

### 6 Appuyez sur le bouton de navigation (▼).

Le cadre se déplace sur [Date].

### 7 Appuyez sur le bouton de navigation (▶).

Le cadre se déplace sur le mois.

### 8 Modifiez le mois à l'aide du bouton de navigation (▲▼).

Modifiez de la même façon le jour et l'année.

Ensuite, modifiez l'heure.

Si [12h] a été sélectionné à l'étape 4, l'appareil photo bascule automatiquement l'affichage sur AM ou PM en fonction de l'heure.

### 9 Appuyez sur le bouton de navigation (▶), puis sélectionnez [Réglages effectués] à l'aide du bouton de navigation (▼).

### 10 Appuyez sur le bouton OK.

Cette opération vous permet de valider la date et l'heure.



Lorsque vous appuyez sur le bouton **OK** à l'étape 10, l'horloge de l'appareil est réinitialisée à 0 seconde. Pour régler l'heure exacte, appuyez sur le bouton **OK** lorsque le bip (à la télévision, à la radio, etc.) atteint 0 seconde.

1



Lorsque l'écran [Réglages initiaux] ou [Réglage date] s'affiche, vous pouvez annuler les réglages effectués jusqu'à ce point et basculer en mode d'enregistrement en appuyant sur le bouton **MENU**. Dans ce cas, l'écran [Réglages initiaux] s'affiche la prochaine fois que vous allumerez l'appareil photo.

Vous pouvez modifier les paramètres de langue, de date, d'heure, de ville de résidence et d'horaire d'été. Reportez-vous aux instructions figurant aux pages suivantes.

- Pour changer la langue, suivez les étapes de la section « Changement de la langue d'affichage » (p. 173).
- Pour changer la date et l'heure, suivez les étapes de la section « Modification de la date et de l'heure » (p. 168).
- Pour modifier le réglage de ville de résidence et d'horaire d'été, suivez les étapes décrites dans la section « Réglage de l'heure monde » (p. 170).

# Réglage dioptrique du viseur

Adaptez le réglage dioptrique du viseur en fonction de votre vision. S'il vous est difficile de voir nettement l'image dans le viseur, réglez le bouton de réglage dioptrique vers le haut ou le bas.

**1 Appuyez sur le bouton EVF et passez sur le viseur.**

**2 Regardez à travers le viseur et tournez le bouton de réglage dioptrique vers le haut ou le bas.**

Réglez le bouton jusqu'à ce que l'image apparaisse bien nette dans le viseur. Dirigez l'appareil photo vers un mur blanc ou une autre surface claire et homogène.

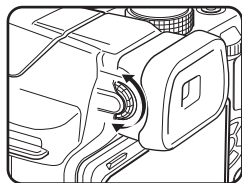

# Compréhension des fonctions des boutons

## Mode

### 2 Opérations de base

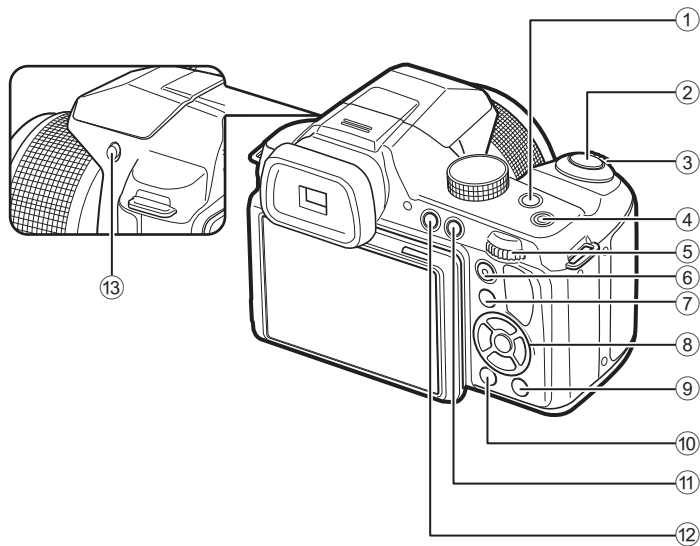

#### ① **Bouton**









Appuyez sur ce bouton pour définir la valeur de correction IL (p.68).  
En mode **M**, ce bouton est utilisé pour changer la vitesse d'obturation et la valeur d'ouverture (p.81).

#### ② **Déclencheur**

Fait la mise au point sur le sujet lorsqu'il est enfoncé à mi-course en mode d'enregistrement photo (sauf lorsque  (Infini) ou **MF** est sélectionné comme mode centre). Prend une photo lorsqu'il est enfoncé à fond (p.62).

Démarre et arrête l'enregistrement d'une séquence vidéo en mode Vidéo (p.114).



- ③ **Levier de zoom**  
Modifie la zone capturée (p.66).
- ④ **Bouton d'alimentation**  
Met l'appareil sous et hors tension (p.38).
- ⑤ **e-dial**  
Permet de modifier la valeur de correction d'IL, la vitesse d'obturation et la valeur d'ouverture.
- ⑥ **Bouton Vidéo**  
Démarré l'enregistrement de séquence vidéo lorsque la molette de sélection de mode est définie sur une position autre que  (p.115).
- ⑦ **Bouton **  
Bascule en mode  (p.50).
- ⑧ **Bouton de navigation**
- ▲ Modifie le mode de prise de vues (p.87).
  - ▼ Affiche la palette du mode d'enregistrement lorsque la molette de sélection de mode est réglée sur **SCN** (p.71).  
Affiche la palette du mode Vidéo lorsque la molette de sélection de mode est définie sur  (p.113).
  - ◀ Change le mode Flash (p.85).
  - ▶ Change le mode centre (p.89).
  - ▲ ▼ Apparaît lorsque le mode de mise au point est réglé sur **MF** (p.90).
- ⑨ **Bouton vert**  
Bascule en mode  (vert) (p.64).  
Appelle la fonction attribuée lorsque l'option est définie sur [Réglage Fn] (p.108).
- ⑩ **Bouton MENU**  
Affiche le menu [ Mode Enregistrtr] en mode d'enregistrement photo (p.51).  
Affiche le menu [ Vidéo] en mode Vidéo (p.51).
- ⑪ **Bouton DISP**  
Modifie les informations affichées sur l'écran (p.22).
- ⑫ **Bouton EVF**  
Permet de basculer entre le viseur et l'affichage de l'écran.
- ⑬ **Bouton  (Flash)**  
Le flash s'ouvre.

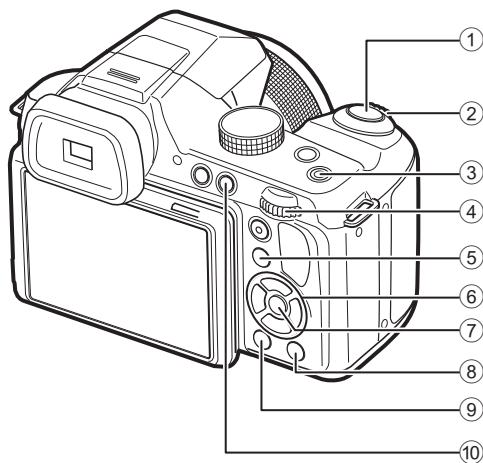

### ① Déclencheur

Bascule en mode  (p.50).

### ② Levier de zoom

Chaque fois que vous actionnez le levier vers la droite (**T**) au cours de l'affichage image par image, l'image est agrandie de 1,1 à 10 fois. Revient à l'affichage précédent lorsque le levier est actionné vers la gauche (**W**) (p.66).

### ③ Bouton d'alimentation

Met l'appareil sous et hors tension (p.38).

### ④ e-dial

- Agrandit l'image de 1,1 à 10 fois lorsque le levier est actionné vers la droite (**Q**) au cours de l'affichage image par image. Revient à l'affichage précédent lorsque le levier est actionné vers la gauche (**W**) (p.131).
- Passe à l'affichage quatre images lorsqu'il est actionné vers la gauche (**W**) pendant l'affichage image par image. Actionnez de nouveau le levier vers la gauche pour passer à l'affichage neuf images. Revient à l'affichage précédent lorsque l'on actionne le levier vers la droite (**Q**) (p.124).

- Passe à l'affichage par dossier ou calendrier lorsqu'il est actionné vers la gauche (⏪) pendant l'affichage neuf images (p.125).
- Revient à l'affichage neuf images lorsqu'il est actionné vers la droite (⏩) pendant l'affichage par dossier ou calendrier (p.125).  
Permet de régler le volume pendant la lecture de vidéos (p.123).

### 5 **Bouton**

Bascule en mode  (p.50).

### 6 **Bouton de navigation**

- ▲ Lecture et pause d'une séquence vidéo (p.123).
- ▼ Affiche la palette du mode lecture (p.126).  
Arrêt d'une séquence vidéo pendant la lecture (p.124).
- ◀▶ Affiche l'image précédente ou suivante en mode d'affichage d'image unique vue par vue (p.122).  
Effectue une avance rapide, un retour rapide, une avance vue par vue ou un retour vue par vue pendant la visualisation (p.123).
- ▲▼◀▶ Sélectionne une image en mode d'affichage quatre/neuf images, un dossier en mode d'affichage par dossier, et une date en mode d'affichage calendrier (p.125).  
Déplace la zone d'affichage en mode zoom (p.131).  
Déplace l'image lorsque la fonction Compos. Cadre créa. est utilisée (p.154).

### 7 **Bouton OK**

Revient à l'affichage image par image pendant l'affichage quatre ou neuf images ou la lecture zoom (p.124, p.131).  
Bascule en affichage neuf images du dossier sélectionné au cours de l'affichage par dossier (p.125).  
Bascule en affichage image par image de la date sélectionnée en affichage calendrier (p.126).

### 8 **Bouton vert/ (Supprimer)**

- Passe de l'affichage image par image à l'écran de suppression (p.132).
- Passe de l'affichage quatre images/neuf images à l'écran de sélection et suppression (p.132).
- Passe de l'écran d'affichage par dossier à celui du calendrier (p.125).
- Passe de l'écran d'affichage calendrier à celui par dossier (p.126).





## 9 Bouton MENU

- Affiche le menu [MENU Réglages] pendant l'affichage image par image (p.51).  
Revient à l'affichage image par image au cours de l'affichage de la palette du mode lecture.
- Revient à l'affichage image par image pendant l'affichage quatre ou neuf images ou la lecture zoom.
- Passe de l'affichage par dossier ou calendrier à l'affichage neuf images, avec le curseur placé sur l'image la plus récente.

## 10 Bouton DISP

Modifie les informations affichées sur l'écran (p.25).

### Basculer du mode au mode

Dans ce manuel, le mode d'enregistrement, permettant notamment de prendre des photos, est appelé « mode  » (mode d'enregistrement). Le mode lecture, qui permet notamment d'afficher les images capturées sur l'écran, est appelé « mode  » (mode lecture). En mode , vous pouvez effectuer des opérations d'édition simples sur les images capturées. Procédez comme suit pour naviguer entre les modes  et .

#### Pour basculer du mode au mode

### 1 Appuyez sur le bouton .

L'appareil bascule en mode .

#### Pour basculer du mode au mode

### 1 Appuyez sur le bouton ou pressez le déclencheur.

L'appareil bascule en mode .

#### **Affichage des données enregistrées dans la mémoire intégrée**

En présence d'une carte mémoire SD dans l'appareil, les images et séquences vidéo lues sont celles de la carte mémoire. Si vous souhaitez afficher les images et les vidéos qui se trouvent dans la mémoire intégrée, mettez l'appareil hors tension et retirez la carte SD.



Veillez à ce que l'appareil photo soit hors tension avant d'introduire ou de retirer la carte mémoire SD.

# Réglage des fonctions de l'appareil

Pour modifier les réglages de l'appareil, appuyez sur le bouton **MENU** pour afficher les écrans de menu. Les fonctions permettant de lire et d'éditer les images sont appelées à partir de la palette du mode lecture (p.126).

## Utilisation des menus

Trois menus sont disponibles sur l'appareil photo : [📷 Mode Enregistrtr], [🎥 Vidéo] et [⚙️ Réglages].

Appuyez sur le bouton **MENU** en mode d'enregistrement photo pour afficher le menu [📷 Mode Enregistrtr]. Appuyez sur le bouton **MENU** en mode Vidéo pour afficher le menu [🎥 Vidéo]. Appuyez sur le bouton **MENU** en mode [▶] pour afficher le menu [⚙️ Réglages].

Vous pouvez passer d'un menu à l'autre à l'aide du bouton de navigation (◀▶) ou du bouton e-dial.

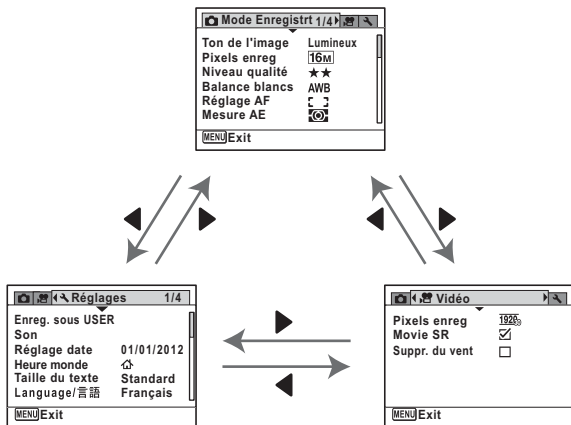

Le fonctionnement des boutons et des touches apparaît sur l'écran en cours d'utilisation du menu (p.27).

Par ex. pour régler l'option [Niveau qualité] dans le menu [Mode Enregistré]

## 1 Appuyez sur le bouton MENU en mode d'enregistrement photo.

Le menu [Mode Enregistré] apparaît.

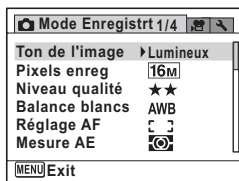

## 2 Appuyez sur le bouton de navigation (▼).

Le cadre se déplace sur [Ton de l'image].

## 3 Appuyez deux fois sur le bouton de navigation (▼).

Le cadre se déplace sur [Niveau qualité].

## 4 Appuyez sur le bouton de navigation (▶).

Un menu déroulant apparaît avec les éléments pouvant être sélectionnés. Le menu déroulant affiche seulement les paramètres qui peuvent être sélectionnés avec les réglages actuels de l'appareil.

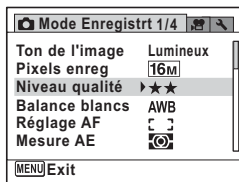

## 5 Utilisez le bouton de navigation (▲▼) pour modifier le réglage.

Le niveau de qualité change à chaque pression sur le bouton de navigation (▲▼).

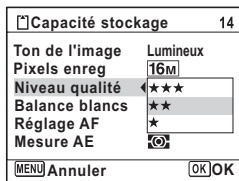

## 6 Appuyez sur le bouton OK ou le bouton de navigation (◀).

Le réglage est sauvegardé et l'appareil est prêt pour le paramétrage des autres fonctions. Pour quitter l'opération de réglage, appuyez sur le bouton MENU.

Pour effectuer une autre opération, reportez-vous aux options alternatives suivantes de l'étape 6.

## Permet de sauvegarder le réglage et de commencer à prendre des photos

### 6 **Pressez le déclencheur à mi-course.**

Le réglage est sauvegardé et l'appareil revient au mode capture. Lorsque le déclencheur est pressé à fond, la photo est prise.



Lorsque le menu [ Réglages ] s'affiche en mode [ ], vous pouvez basculer en mode [ ] en appuyant sur le bouton [ ].

## Permet de sauvegarder le réglage et de commencer la lecture des images

### 6 **Appuyez sur le bouton [ ].**

Lorsque le menu [ Mode Enregistrtr ] s'affiche en mode d'enregistrement photo, le réglage est enregistré et l'appareil photo revient en mode lecture.

## Permet d'annuler les modifications et de poursuivre l'utilisation du menu

### 6 **Appuyez sur le bouton MENU.**

Les modifications sont annulées et l'écran montré à l'étape 3 apparaît à nouveau.



La fonction du bouton **MENU** est différente selon l'écran. Référez-vous aux indications du guide.

- |  |         |  |
|--|---------|--|
|  | Exit    | Quitte le menu et retourne à l'écran d'origine.                              |
|  |         | Revient à l'écran précédent avec le réglage en cours.                        |
|  | Annuler | Annule la sélection actuelle, quitte le menu et revient à l'écran précédent. |

## Liste des menus

Affiche les paramètres qui peuvent être définis avec les menus et en donne la description. Reportez-vous à la liste des réglages par défaut à l'Annexe « Réglages par défaut » (p.209) pour vérifier que les réglages sont sauvegardés lorsque l'appareil est mis hors tension ou si les réglages retrouvent leurs valeurs par défaut lorsque l'appareil est réinitialisé.

### Menu [📷 Mode Enregistrt]

Élément		Description	Page
Ton de l'image		Réglage du ton des images fixes	p.94
Pixels enregistrés		Choix du nombre de pixels enregistrés pour les images fixes	p.95
Niveau qualité		Réglage du niveau de qualité des images fixes	p.96
Balance blancs		Réglage de la balance des couleurs en fonction des conditions d'éclairage	p.97
Réglage AF	Zone m.au point	Réglage de la plage de la mise au point automatique	p.92
	Macro auto	Réglage de la mise au point jusqu'à la plage macro si nécessaire	p.93
	Lumière Aux. AF	Déclenchement d'une lumière auxiliaire lorsque le sujet se trouve dans une zone sombre et que le système de mise au point automatique ne fonctionne pas correctement	p.93
Mesure AE		Choix de la zone de l'écran qui est mesurée afin de déterminer l'exposition	p.99
Sensibilité		Réglage de la sensibilité	p.100
Plage ISO AUTO		Réglage de la plage d'ajustement lorsque la sensibilité est réglée sur [AUTO]	p.101
Corr. expo flash		Réglage de la sortie du flash	p.101
Régl. Plage Dyn.	Compens. htes lum	Réglage des zones claires lorsque l'image est trop claire	p.102
	Compens° ombres	Réglage des zones sombres lorsque l'image est trop sombre	
Shake Reduction		Compensation des vibrations de l'appareil pendant la prise d'images fixes	p.102
Détection visage		Repérage des visages dans la prise de vue et réglage automatique de la mise au point et de l'exposition pour les visages	p.103
Dét yeux fermés		Choix de l'utilisation ou non de la fonction de clignement des yeux lorsque la fonction Détection visage est activée	p.104
Zoom numérique		Choix de l'utilisation ou non de la fonction de zoom numérique	p.68



Affichage immédiat	Choix du mode Affich. immédiat	p.105
Mémoire	Sauvegarde des valeurs définies de la fonction prise de vues ou retour aux valeurs par défaut lorsque l'appareil est hors tension	p.120
Régl. Bout. vert	Attribution d'une fonction au bouton vert qui vous permet d'y accéder directement en mode 	p.108
Netteté	Sélection de contours nets ou flous	p.105
Saturation (harmonisation)	Réglage de la saturation des couleurs. Lorsque [Monochrome] est sélectionné, [Harmonisation] s'affiche.	p.106
Contraste	Réglage du niveau de contraste	p.106
Imprimer la date	Choix de l'impression ou non de la date et/ou de l'heure pour la prise d'images fixes	p.107
IQ renforcée*	Choix d'exécuter ou non IQ renforcée	p.108

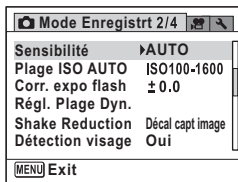
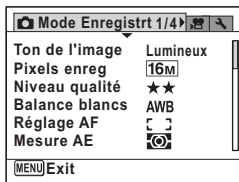

\*IQ renforcée = optimisation de la qualité d'image

### ● Menu 1 [ Mode Enregistrt] ● Menu 2 [ Mode Enregistrt]

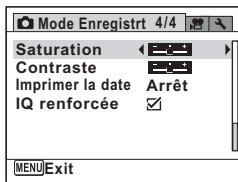
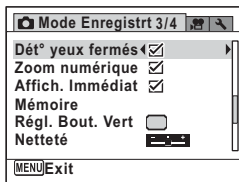

### ● Menu 3 [ Mode Enregistrt] ● Menu 4 [ Mode Enregistrt]



- Utilisez le mode  (Vert) pour prendre des photos en toute simplicité à l'aide des réglages par défaut, quels que soient les réglages du menu [ Mode Enregistrt] (p.64).
- L'attribution de fonctions couramment utilisées au bouton vert vous permet d'accéder directement au menu (p.108).

Menu [  Vidéo ]

Élément	Description	Page
Pixels enregistrés	Choix du nombre de pixels enregistrés pour les séquences vidéo	p.118
Movie SR	Choix d'utiliser ou non la fonction d'anti-bougé vidéo (Shake Reduction)	p.119
Suppr. du vent	Suppression du bruit du vent pendant l'enregistrement d'une séquence vidéo	p.119

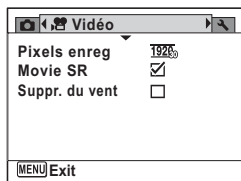
Menu [  Réglages ]

Élément	Description	Page
Enregistrer sous <b>USER</b>	Enregistrement des réglages de l'appareil photo dans <b>USER</b> sur la molette de sélection de mode	p.82
Son	Ajustement du volume de fonctionnement et de lecture, réglage du type de son de démarrage, d'obturateur, des touches, du retardateur	p.167
Réglage date	Réglage de la date et de l'heure	p.168
Heure monde	Réglage de la ville de résidence et de la destination	p.170
Taille du texte	Configuration de la taille du texte du menu	p.173
Language/言語	Choix de la langue d'affichage des menus et messages	p.173
Nom Fichier	Choix de l'attribution des noms aux dossiers destinés au stockage d'images	p.174
Nom fichier	Choix des noms attribués aux fichiers image	p.176
Connexion USB	Choix de la méthode de connexion de l'appareil photo à un ordinateur (MSC ou PTP)	p.187
Sortie vidéo	Réglage du format de sortie à un appareil audiovisuel	p.178
Sortie HDMI	Réglage du format de sortie HDMI lors de la connexion de l'appareil photo à un appareil audiovisuel équipé d'une borne HDMI	p.178
Eye-Fi	Réglage du transfert des images en cas d'utilisation d'une carte mémoire SD équipée d'une fonction LAN sans fil intégrée (carte Eye-Fi)	p.179
Luminosité	Modification de la brillance de l'écran	p.180
Économie d'énergie	Définit le laps de temps qui s'écoule avant que l'appareil ne passe en mode économie d'énergie	p.180

Élément	Description	Page
Arrêt auto	Définit le laps de temps qui s'écoule avant que l'appareil ne s'éteigne automatiquement	p.181
Zoom rapide	Choix d'utiliser ou non [Zoom rapide] (p.131) lors de la lecture d'images	p.182
Affichage Aide	Choix d'afficher ou non les explications relatives à des éléments sélectionnés sur l'affichage de la palette du mode d'enregistrement, la palette du mode Vidéo et la palette du mode lecture	p.183
Choisir batterie	Choix du type de batteries AA à utiliser	p.183
Réinitialisation	Restauration des réglages par défaut pour les réglages autres que la date et l'heure, la langue, l'heure monde et la sortie vidéo	p.186
Supprimer tout	Suppression simultanée de toutes les images enregistrées	p.134
Détection pixels morts	Établit et corrige tout pixel défectueux sur le capteur d'images	p.185
Racc. lecture	Choix ou non de démarrer l'appareil photo en mode lecture en maintenant le bouton  enfoncé	p.186
Formatage	Formatage de la carte mémoire SD/mémoire intégrée	p.166

### ● Menu 1 [ Réglages]

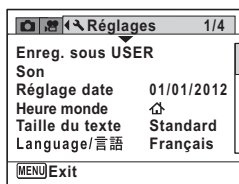

### ● Menu 2 [ Réglages]

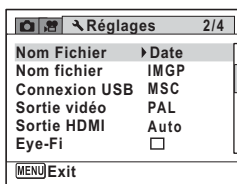

### ● Menu 3 [ Réglages]

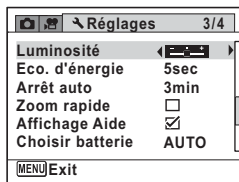

### ● Menu 4 [ Réglages]

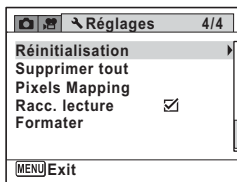

## Comment tenir l'appareil photo

La manière dont vous tenez l'appareil pour la prise de vue est importante.

- Tenez fermement l'appareil des deux mains.
- Pressez le déclencheur sans forcer pour prendre une photo.

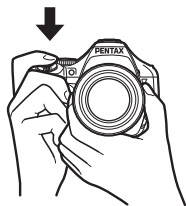

Position horizontale

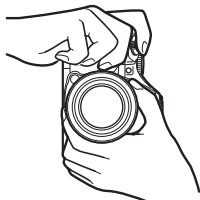

Position verticale



Pour réduire le bougé d'appareil, prenez appui ou posez l'appareil sur un objet solide tel qu'une table, un arbre ou un mur.

## Réglage de la position de l'écran

Il est possible d'abaisser l'écran d'environ 60° ou de le relever d'environ 90°, ce qui est pratique pour prendre une photo à un angle bas, ou en tenant l'appareil au-dessus de votre tête.



- N'exercez pas une pression excessive sur l'écran lorsque vous réglez sa position.
- L'écran ne peut pas être déplacé à l'horizontal.
- Remettez l'écran dans sa position d'origine lorsque vous l'utilisez dans les situations courantes.

- ① Tirez sur l'écran par le haut dans la direction indiquée par la flèche.

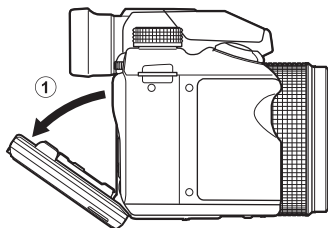

- ② Déplacez l'écran dans la direction de la flèche selon l'angle de prise de vue souhaité.

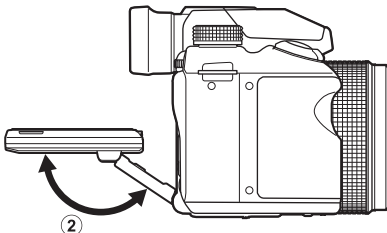

## Opérations de prise de vue

Cet appareil photo propose divers modes d'enregistrement, de mise au point et de prise de vue pour vous permettre d'exprimer votre vision photographique. Cette section explique comment prendre des photos en mode **AUTO PICT** (Programme image auto) par simple pression sur le déclencheur. En mode **AUTO PICT**, l'appareil sélectionne automatiquement le mode d'enregistrement le plus approprié en fonction de la situation et des sujets.

**1 Retirez le cache d'objectif.**

**2 Appuyez sur le bouton d'alimentation.**

L'appareil photo s'allume et passe en mode d'enregistrement.

**3 Réglez la molette de sélection de mode sur AUTO PICT.**

L'appareil photo sélectionne le mode d'enregistrement optimal pour le sujet.

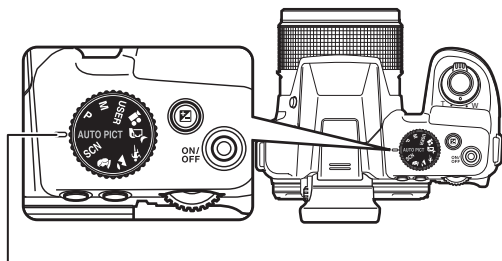

Témoin de la molette

3

4

### Confirmez le sujet et les paramètres de la prise de vue sur l'écran.

La mire de mise au point au centre de l'écran correspond à la zone de mise au point automatique.

Lorsque l'appareil détecte le visage d'une personne, la fonction Détection visage est activée et le cadre de détection du visage apparaît (p.63).

Il est possible de modifier la zone capturée en actionnant le levier de zoom vers la droite ou la gauche (p.66).

- Vers la droite (**T**)    Agrandit le sujet.
- Vers la gauche (**W**)    Élargit la zone capturée par l'appareil.



Mire de mise au point

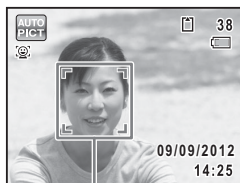

Cadre de détection de visage

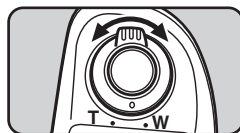

## 5

**Pressez le déclencheur à mi-course.**

Le mode scène sélectionné s'affiche dans la partie supérieure gauche de l'écran.



Standard	Nocturne	Portrait nocturne
Paysage	Fleur	Portrait
Mouvements	Lumière tamisée	Ciel bleu
Portrait x Ciel bleu	Portrait x Contre-jour	Coucher de soleil
Portrait x Coucher de soleil	Photo de groupe	Texte

La mire de mise au point (ou la mire de détection du visage) de l'écran apparaît en vert lorsque l'appareil effectue la mise au point du sujet à la bonne distance.

Si vous souhaitez utiliser le flash, appuyez sur le bouton pour ouvrir le flash (p.86).

## 6

**Appuyez sur le déclencheur à fond.**

La photo est prise.

Le flash se déclenche automatiquement en fonction des conditions d'éclairage.

L'image capturée s'affiche temporairement sur l'écran (Affich.

Immédiat : p.62) et est sauvegardée sur la carte mémoire SD ou dans la mémoire intégrée.



Les restrictions suivantes s'appliquent au mode **AUTO PICT** :

- Vous ne pouvez pas régler la fonction Détection visage sur [Arrêt].
- Le réglage de la zone de mise au point est fixé sur [ ] (Multiple).
- Le mode \* (Fleur) ne peut pas être sélectionné lorsque vous utilisez le zoom numérique ou le zoom intelligent.
- Le mode Flash est fixé sur lorsque le mode (Nocturne) est sélectionné.
- Lorsque le mode de prise de vues est réglé sur (Rafale haute vitesse (L)) ou (Rafale haute vitesse (R)), les photos sont prises à la suite dans le mode scène de la première photo.

## Utilisation du déclencheur

Le déclencheur fonctionne en deux temps, comme décrit ci-dessous.

### Pression à mi-course

Ceci signifie appuyer sur le déclencheur jusqu'au premier niveau. Le réglage de la mise au point et l'exposition sont verrouillés. La mire de mise au point verte s'allume sur l'écran lorsque le déclencheur est pressé à mi-course et la mise au point correcte. Dans le cas contraire, la mire est blanche.

### Pression à fond

Ceci signifie enfoncer le déclencheur jusqu'au bout. Une photo est alors prise.

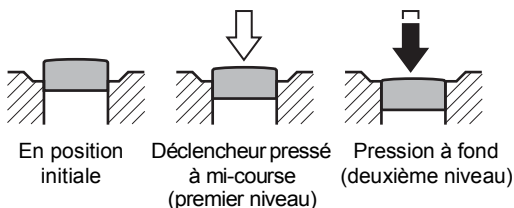

### Sujets pour lesquels la mise au point est difficile

L'appareil ne peut pas réaliser de mise au point dans les conditions suivantes. Dans ces cas, verrouillez la mise au point sur un objectif à la même distance que le sujet (en maintenant le déclencheur enfoncé à mi-course), puis cadrez l'appareil sur votre sujet et appuyez sur le déclencheur à fond.

- Objets faiblement contrastés tels qu'un ciel bleu ou un mur blanc comme arrière-plan
- Endroits ou objets sombres, ou conditions nuisant à la réflexion de la lumière
- Motifs complexes
- Objets en mouvement
- Présence d'un objet de premier plan et d'un objet d'arrière-plan dans la zone capturée
- Intense réflexion de lumière ou contre-jour (arrière-plan très lumineux)

## Affich. immédiat et Dét yeux fermés

L'image apparaît à l'écran immédiatement après la prise de vue (Affich. Immédiat). Si l'appareil détecte que le sujet a fermé les yeux alors que la fonction Détection visage est activée, le message [Yeux fermés détectés] s'affiche pendant 3 secondes (Dét° yeux fermés).





- Lorsque la fonction de détection visage n'est pas active, celle de détection du clignement des yeux est également inactive. Même si les visages des sujets sont détectés et selon leur état, la détection du clignement peut ne pas fonctionner.
- Vous pouvez régler la fonction Affich. Immédiat sur [Arrêt] (p.105).
- Vous pouvez également désactiver la fonction de détection du clignement des yeux (p.104).

## Utilisation de la fonction Détection visage

Avec cet appareil, la fonction de détection de visage est disponible dans tous les modes de prise de vue.

Lorsque l'appareil détecte un visage dans l'image, une mire jaune de détection du visage apparaît autour du visage sur l'écran d'affichage. La mise au point est réglée (détection AF du visage) et l'exposition est corrigée (détection AE du visage).

Si le sujet qui se trouve dans le cadre de détection du visage bouge, le cadre se déplace également en s'ajustant à la taille du visage.

La fonction de détection de visage peut détecter jusqu'à 32 visages. Si plusieurs visages sont détectés, l'appareil affiche un cadre jaune sur le visage principal et un/des cadre(s) blanc(s) sur l'autre/les autres visage(s). Il peut afficher jusqu'à 31 cadres, y compris un cadre principal et des cadres blancs.

Le réglage par défaut est [Oui]. Vous pouvez basculer en mode Smile Capture pour un déclenchement automatique lorsque le sujet sourit. Reportez-vous aux « Passage à la fonction Détection visage » (p.103) pour plus de détails.

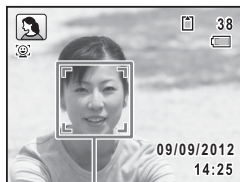

Cadre de détection de visage

Lorsque plusieurs visages sont détectés

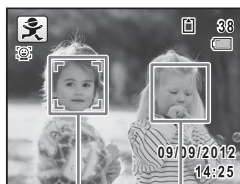

Cadre principal

Cadre blanc

## Prise de vue avec réglages personnalisés (mode Programme)









En mode **P** (Programme), l'appareil photo règle automatiquement la vitesse d'obturation et l'ouverture pour prendre des images fixes. Cependant, vous pouvez sélectionner d'autres fonctions telles que le mode flash et le nombre de pixels enregistrés.

- 1 Réglez la molette de sélection de mode sur P.**
- 2 Si vous souhaitez utiliser le flash, appuyez sur le bouton .**  
Le flash s'ouvre (p.86).
- 3 Prenez la photo.**

## Prise de vue en mode de base (mode vert)

En mode **■** (Vert), vous pouvez prendre des photos en toute simplicité en utilisant les réglages par défaut, quels que soient les réglages du menu [📷 Mode Enregistré].

Les réglages du mode **■** (Vert) sont comme suit.

Mode Pr.de vues	<input type="checkbox"/> (Standard)	Lumière Aux. AF	<input checked="" type="checkbox"/> (oui)
Mode Flash	 (Auto)	Mesure AE	 (mesure multizone)
Mode centre	<b>AF</b> (Standard)	Correction de l'exposition du flash	±0.0
Fonction Détection visage	 (Oui)	Compens.htes lum	<input type="checkbox"/> (arrêt)
Affichage infos	Normal	Compens° ombres	<input type="checkbox"/> (arrêt)
Correction IL	±0.0	Shake Reduction	Décal capt image
Ton de l'image	Lumineux	Dét yeux fermés	<input checked="" type="checkbox"/> (oui)
Pixels enregistrés		Zoom numérique	<input checked="" type="checkbox"/> (oui)
Niveau qualité	★★ (Meilleur)	Affichage immédiat	<input checked="" type="checkbox"/> (oui)
Balance blancs	<b>AWB</b> (Auto)	Netteté	 (Normal)
Sensibilité	AUTO	Saturation	 (Normal)
Plage ISO AUTO	100-1600 ISO	Contraste	 (Normal)
Zone m.au point	  (multiple)	Imprimer la date	Arrêt
Macro auto	<input checked="" type="checkbox"/> (oui)	IQ renforcée	<input checked="" type="checkbox"/> (oui)

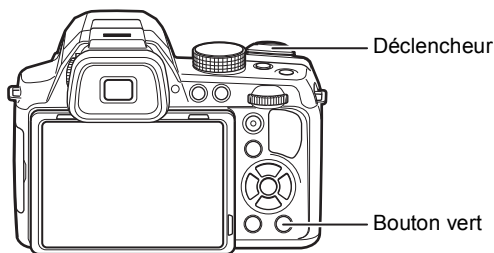

## 1 Appuyez sur le bouton vert en mode .

L'appareil passe en mode .

**Appuyez à nouveau sur le bouton vert pour revenir au mode sélectionné avant le mode .**

Lorsque l'appareil détecte le visage d'une personne, la fonction Détection visage est activée et le cadre de détection du visage apparaît (p.63).

Si vous souhaitez utiliser le flash, appuyez sur le bouton  pour ouvrir le flash (p.86).









## 2 Pressez le déclencheur à mi-course.

La mire de mise au point de l'écran apparaît en vert lorsque l'appareil effectue la mise au point du sujet à la bonne distance.

## 3 Appuyez sur le déclencheur à fond.

La photo est prise.



- Le mode  est uniquement disponible lorsqu'il est attribué au bouton Vert dans [Régl. Bout. Vert] du menu [Mode Enregistrt] (p.108). Par défaut, le mode  est attribué au bouton Vert.
- En mode , le bouton **DISP** ne vous permet pas de modifier les informations affichées sur l'écran.
- Si vous appuyez sur le bouton **MENU** en mode , le menu [Réglages] apparaît. Le menu [Mode Enregistrt] ne peut pas s'afficher.
- Si l'appareil est éteint en mode , il s'allume dans ce même mode  à la mise sous tension suivante.

## Utilisation du zoom

Vous pouvez utiliser le zoom pour modifier la zone capturée.

### 1 Actionnez le levier de zoom en mode .

- Vers la droite (**T**) Agrandit le sujet.
- Vers la gauche (**W**) Élargit la zone capturée par l'appareil.

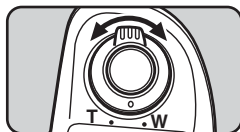

Si vous continuez d'actionner le levier vers la droite (**T**), l'appareil photo bascule automatiquement du zoom optique au zoom intelligent et s'arrête au point où le zoom passe au zoom numérique. Lorsque vous relâchez le levier et l'actionnez de nouveau, l'appareil passe en zoom numérique.

Vert : Zoom intelligent  
Blanc : Zoom numérique

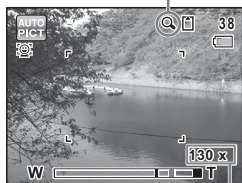

Rapport de grossissement  
Barre zoom

La barre zoom s'affiche ainsi :

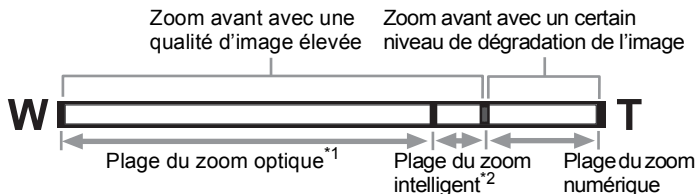

- \*1 Vous pouvez effectuer un zoom avant jusqu'à un zoom optique maximum de 26× (4,0 mm -104,0 mm (environ 22,3 mm - 580 mm en focale équivalente 35 mm)).
- \*2 La plage du zoom intelligent dépend du nombre de pixels enregistrés. Reportez-vous au tableau suivant.

## Nombre de pixels enregistrés et rapport de grossissement maximum

Pixels enregistrés	Zoom intelligent	Zoom numérique
16M	Non disponible (zoom optique 26× seulement)	Équivalent à environ 187,2×
12M <small>1080</small>		
12M <small>1081</small>		
7M	Environ 39×	
5M	Environ 46,2×	
5M <small>1080</small>	Environ 39×	
4M <small>1080</small>	Environ 46,2×	
3M	Environ 58,5×	
2M	Environ 74,9×	
2M <small>1080</small>	Environ 62,4×	
1024	Environ 117×	
640	Environ 187,2×	



- Il est recommandé d'utiliser un trépied ou autre support pour éviter tout risque de bougé de l'appareil lors de la prise de vue à un fort taux de grossissement.
- Lorsque le mode centre est réglé sur (Macro) ou (Macro 1 cm), la position zoom est fixe.
- Le grain des photos prises dans la plage du zoom numérique est plus fin que celui des photos prises dans la plage du zoom optique.
- Le zoom intelligent n'est pas disponible lorsque le nombre de pixels enregistrés est réglé sur 16M/12M 1080/12M 1081 (le zoom optique 26× et le zoom numérique sont disponibles).
- L'image agrandie avec le zoom intelligent peut apparaître grossière sur l'écran mais ceci n'affecte pas la qualité de l'image enregistrée.
- Seul le zoom numérique est disponible pour l'enregistrement d'une séquence vidéo en mode (Vidéo).

## Réglage du zoom numérique

Le zoom numérique est réglé sur  (Oui) dans le paramètre par défaut. Pour prendre des photos uniquement dans la plage du zoom optique et du zoom intelligent, réglez le zoom numérique sur  (Arrêt).

### 1 Appuyez sur le bouton MENU en mode d'enregistrement photo.

Le menu [ Mode Enregistr] apparaît.

### 2 Utilisez le bouton de navigation (▲▼) pour sélectionner [Zoom numérique].

### 3 Utilisez le bouton de navigation (◀▶) pour sélectionner ou .

- Utilisation du zoom numérique
- Utilise seulement le zoom optique et le zoom intelligent

Le réglage est sauvegardé.

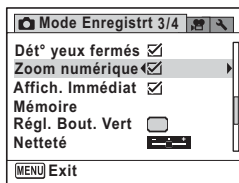

### 4 Appuyez sur le bouton MENU.

L'appareil revient au mode capture.

Enregistrement du réglage de la fonction de zoom numérique p.120

## Réglage de l'exposition

Vous avez la possibilité de régler la brillance globale de la photo. Vous pouvez ainsi prendre des photos intentionnellement surexposées (plus lumineuses) ou sous-exposées (plus sombres).

### 1 Appuyez sur le bouton en mode .

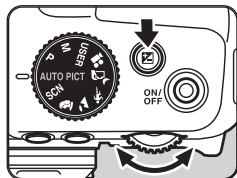





## 2 Tournez le bouton e-dial.

Pour augmenter la luminosité, sélectionnez une valeur positive (☀).  
Pour diminuer la luminosité, sélectionnez une valeur négative (☁).  
Vous pouvez choisir la valeur de correction IL dans la plage de  $\pm 2,0$  IL par incréments de  $1/3$  IL.

## 3 Appuyez sur le bouton .

La valeur de correction IL est sauvegardée et l'appareil revient au mode d'enregistrement.



- La valeur de correction IL apparaît toujours sur l'écran lorsqu'elle est définie sur une valeur autre que  $\pm 0,0$ . Lorsqu'elle est définie sur  $\pm 0,0$ , elle disparaît si vous appuyez sur le bouton .
- En mode  (Vert) ou  (Programme image auto), la valeur de correction IL est fixée sur  $\pm 0,0$ .
- En mode **M** (Exposition manuelle), la correction IL n'est pas disponible.
- La valeur de correction IL affichée sur l'écran augmente lorsque vous appuyez sur le bouton .



Affichage normal



Lorsque vous appuyez sur le bouton .

# Sélection du mode scène



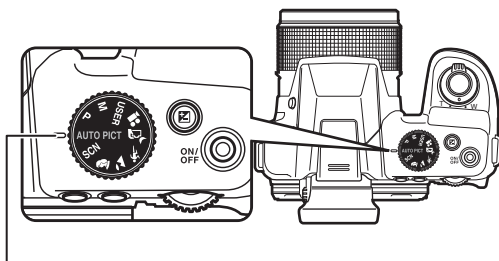

Vous pouvez passer d'un mode scène à l'autre en réglant les icônes de la molette de sélection de mode sur le témoin de la molette.







Témoin de la molette

Cet appareil photo propose différents modes scène, ce qui vous permet de prendre des photos avec les réglages adaptés à votre vision photographique.



## Modes photo

Les modes scène suivants sont disponibles :  (Programme image auto),  (Nocturne manuel),  (Mouvements),  (Paysage) et  (Portrait). Les caractéristiques de chaque mode sont décrits ci-après.

Modes	Caractéristiques
 Programme image auto	Le mode scène optimal est sélectionné automatiquement parmi les réglages standard. (réf.p.59)
 Nocturne manuel	Atténue les bougés appareil pour la prise de vue nocturne ou par faible luminosité.
 Mouvements	Idéal pour les sujets en mouvement. Suivi de la MAP jusqu'au déclenchement.
 Paysage	Idéal pour les photos de paysage. Rehausse les couleurs du ciel et du feuillage.
 Portrait	Idéal pour les portraits. Le teint sera lumineux pour un effet bonne mine.

























- En mode , l'appareil photo suit le sujet et continue à effectuer la mise au point dessus. Lorsque la fonction [Zone m.au point] (p.92) est réglée sur  (Multiple) ou  (Spot), vous pouvez mémoriser la mise au point en appuyant sur le déclencheur à mi-course.
- Certaines fonctions ne sont pas disponibles ou ne s'activent pas totalement selon le mode scène sélectionné. Pour plus de précisions, reportez-vous à « Fonctions disponibles pour chaque mode scène » (p.200).







## Modes SCN

En réglant la molette de sélection de mode sur **SCN** (Scène), vous pouvez choisir parmi les modes scène suivants.

Mode scène	Description
 Fleur	Idéal pour les photos de fleurs. Adoucit les contours de la fleur.
 Ciel bleu	Augmente la saturation du ciel pour améliorer l'aspect de l'image.
 Coucher de soleil	Idéal pour couchers de soleil et lumière aux couleurs chaudes.
 Nocturne	Pour les photos de nuit. Utilisation recommandée d'un trépied ou support.
 Portrait nocturne	Pour les portraits de nuit. Utilisation conseillée d'un trépied ou support. Lorsque le mode Flash est réglé sur  (Auto) et que l'appareil détecte le visage d'une personne, le mode Flash bascule automatiquement sur  (Flash+Yeux rouges).
 Feux d'artifice	Pour les feux d'artifice. Utilisation recommandée d'un trépied ou support. La vitesse d'obturation est fixée sur 4 secondes et la sensibilité est fixée sur la valeur minimale.
<b>HDR</b> Filtre HDR	Traite une image unique pour simuler l'effet HDR.
 Mer & neige	Idéal pour des scènes aux arrière-plans lumineux (ex. la plage ou la neige). Assure une mesure précise pour les scènes lumineuses.
 Bébé	Idéal pour les photos de bébés. Capture des images vives des expressions d'un bébé.
 Enfants	Idéal pour les enfants actifs. Le teint sera lumineux pour un effet bonne mine.

Mode scène	Description
 Animaux Domestiques	Idéal pour les animaux domestiques en mouvement. La détection des animaux domestiques enregistrés est également disponible. (☞p.79)
 Gastronomie	Pour photos d'aliments et plats préparés. Contraste et saturation accentués.
 Digital SR	Une sensibilité plus élevée permet de réduire le risque d'image floue. La sensibilité est réglée sur [AUTO].
 Concert	Pour les sujets en mouvement ou les scènes de spectacle faiblement éclairées. La résolution est réduite à [2M].
 Texte	Photographie de texte pour une meilleure lisibilité. Contraste réglable.
 Musée	Idéal pour photographier dans des lieux où le flash est interdit.
 Grd-angl numériq	Assemble deux photos pour un effet grand-angle. (☞p.75)
 Panorama numérique	Assemble les images prises avec l'appareil pour créer une photo panoramique. (☞p.77)
 Composition cadre créatif	Pour la capture d'images avec un cadre (☞p.74)



- Dans les modes scène autres que , ,  et HDR, la saturation, le contraste, la netteté, la balance des blancs, etc. sont réglés de manière optimale pour le mode sélectionné.
- En mode  ou , l'appareil photo suit le sujet et continue à effectuer la mise au point dessus. Lorsque la fonction [Zone m.au point] (p.92) est réglée sur  (Multiple) ou  (Spot), vous pouvez mémoriser la mise au point en appuyant sur le déclencheur à mi-course.
- Certaines fonctions ne sont pas disponibles ou ne s'activent pas totalement selon le mode scène sélectionné. Pour plus de précisions, reportez-vous à « Fonctions disponibles pour chaque mode scène » (p.200).

## 1

### Réglez la molette de sélection de mode sur SCN.

L'appareil photo passe au mode SCN sélectionné en dernier. Le réglage par défaut est \* (Fleur).

## 2

### Appuyez sur le bouton de navigation (▼).

La palette du mode d'enregistrement apparaît.

### 3 Utilisez le bouton de navigation (▲▼◀▶) pour sélectionner un mode scène.

Lorsqu'une icône est sélectionnée dans la palette du mode d'enregistrement, les instructions relatives au mode scène sélectionné s'affichent.



Vous pouvez désactiver l'affichage de l'aide pour chaque mode dans la palette du mode d'enregistrement (p.183).

### 4 Appuyez sur le bouton OK.

Le mode de prise de vue est fixé et l'appareil est réglé sur le mode d'enregistrement.

Si vous souhaitez utiliser le flash, appuyez sur le bouton  pour ouvrir le flash (p.86).





## Modes d'exposition

Utilisez les modes d'exposition pour modifier la vitesse d'obturation et la valeur d'ouverture, et prendre des photos reflétant votre vision photographique.

Modes scène	Description	Page
<b>P</b> Programme	Ce mode définit automatiquement la vitesse d'obturation et la valeur d'ouverture sur l'exposition adaptée à la ligne Programme.	p.64
<b>M</b> Exposition manuelle	Vous permet de définir la vitesse d'obturation et la valeur d'ouverture pour capturer l'image de manière créative.	p.81
<b>USER</b> USER	Permet d'utiliser les réglages précédemment enregistrés définis par l'utilisateur.	p.82

## Encadrement de vos photos (mode Compos. Cadre créa.)

Le mode  (Compos. Cadre créa.) vous permet de prendre des photos en utilisant les cadres enregistrés sur l'appareil.

**1** Utilisez le bouton de navigation () pour sélectionner  à partir de la palette du mode d'enregistrement.

**2** Appuyez sur le bouton OK.

L'affichage 9 images apparaît sur l'écran de sélection du cadre.

**3** Utilisez le bouton de navigation () pour choisir le cadre que vous souhaitez utiliser.

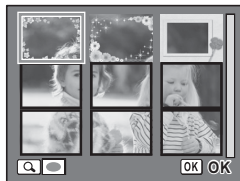



**4** Tournez le bouton e-dial vers la droite ()

Le cadre sélectionné apparaît en affichage image par image.

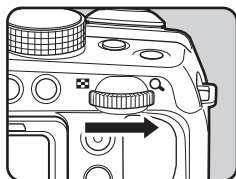
Pour choisir un cadre différent, procédez selon l'une des méthodes suivantes.



Bouton de navigation (  )	Permet de choisir un autre cadre.
e-dial vers la gauche (  )	Revient à l'affichage 9 images de l'écran de sélection du cadre, puis vous permet de choisir un cadre différent de la même manière qu'à l'étape 4.

**5** Appuyez sur le bouton OK.

L'image cadrée apparaît sur l'écran.

Lorsque l'appareil détecte le visage d'une personne, la fonction Détection visage est activée et le cadre de détection du visage apparaît (p.63).

## 6 **Pressez le déclencheur à mi-course.**

La mire de mise au point (ou la mire de détection du visage) de l'écran apparaît en vert lorsque l'appareil effectue la mise au point du sujet à la bonne distance.

Si vous souhaitez utiliser le flash, appuyez sur le bouton  pour ouvrir le flash (p.86).

## 7 **Appuyez sur le déclencheur à fond.**

La photo est prise.



- Le nombre de pixels enregistrés est fixé à **3M**.
- Par défaut, trois cadres sont intégrés dans l'appareil. Ces cadres ne sont pas supprimés même en cas de formatage de la mémoire intégrée. Le CD-ROM fourni avec l'appareil contient des cadres optionnels. Pour enregistrer les cadres dans la mémoire intégrée, copiez les fichiers depuis le CD-ROM (p.156).
- En mode , vous ne pouvez pas afficher « Affichage grille » en appuyant sur le bouton **DISP**.

Ajout d'un cadre à une image capturée  p.154

## Utilisation de la fonction grand-angle numérique (mode Grd-angl numériq)

En mode **WIDE** (Grd-angl numériq), vous pouvez coller deux images verticales capturées à l'aide de cet appareil en une seule vue grand-angle d'environ 17 mm (équivalent à un film 35 mm).

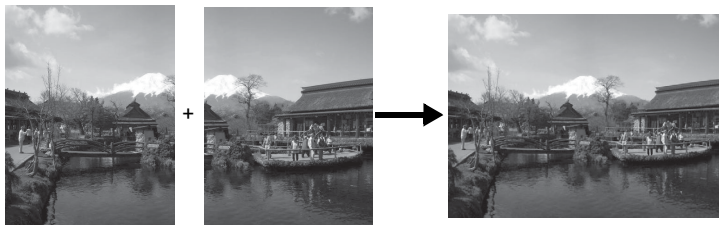

**1** Utilisez le bouton de navigation (▲▼◀▶) pour sélectionner **WIDE** à partir de la palette du mode d'enregistrement.

**2** Appuyez sur le bouton OK.

L'appareil entre en mode **WIDE**.

Tenez l'appareil photo à la verticale de manière à ce que le déclencheur soit en bas, et composez la première image (moitié gauche de l'image).

Lorsque l'appareil détecte le visage d'une personne, la fonction Détection visage est activée et le cadre de détection du visage apparaît (p.63).



**3** Pressez le déclencheur pour prendre une photo.

La première image prise est sauvegardée temporairement, et l'écran de prise de vue pour la seconde image s'affiche.



**4** Prenez une deuxième image.

Superposez l'image sur le guide de prévisualisation situé à gauche de l'écran pour composer votre seconde image (moitié droite de l'image). Répétez l'étape 3 pour prendre la seconde image.

La première et seconde image collée apparaît sur l'écran (Affich. Immédiat), puis est enregistrée.



- Pour minimiser la distorsion lors de la prise de la seconde image, tournez l'appareil de sorte qu'il puisse pivoter autour du bord droit du guide de prévisualisation sur l'écran.
- Une certaine distorsion peut provenir d'objets en mouvement, de motifs répétitifs ou bien s'il n'y a rien lorsque vous superposez la première et la seconde image sur le guide de prévisualisation.
- Lorsque la fonction Détection visage (p.103) est réglée sur [Oui], elle n'est opérationnelle que pour la première photo.
- L'image composée est enregistrée avec une taille de pixels de **5M**.

- 1** Lorsque l'écran de prise de vue pour la seconde image est affiché à l'étape 4 à la p.76, appuyez sur le bouton **OK** ou sur le bouton de navigation (**▼**).

Une boîte de confirmation apparaît.

- 2** Utilisez le bouton de navigation (**▲▼**) pour sélectionner une option puis appuyez sur le bouton **OK**.

Enregistrer	Enregistre la première image et vous pouvez reprendre la première photo. La première image est enregistrée en [3M].
Rejeter	Rejette la première image et vous pouvez reprendre la première photo.
Annuler	Retourne à l'écran de prise de vue pour la seconde image.

## Prise de vue panoramique (mode Panorama numérique)

En mode **■ ■ ■** (Panorama numérique), vous pouvez coller ensemble deux ou trois vues capturées de manière à créer une photographie panoramique à l'aide de l'appareil photo.

- 1** Utilisez le bouton de navigation (**▲▼◀▶**) pour sélectionner **■ ■ ■** à partir de la palette du mode d'enregistrement.

- 2** Appuyez sur le bouton **OK**.

L'appareil passe en mode **■ ■ ■** et le message [Choix du sens d'assemblage] s'affiche.

- 3** Utilisez le bouton de navigation (**◀▶**) pour choisir la direction dans laquelle les images seront assemblées.

L'écran de prise de la première vue apparaît. Lorsque l'appareil détecte le visage d'une personne, la fonction Détection visage est activée et le cadre de détection du visage apparaît (p.63).



**4** **Pressez le déclencheur pour prendre une photo.**

L'écran de prise de la deuxième vue apparaît lorsque vous avez pris la première.

**Si vous avez sélectionné le côté droit (▶) à l'étape 3 :**

Le bord droit de la première image apparaît en semi-transparence à gauche de l'écran.

**Si vous avez sélectionné le côté gauche (◀) à l'étape 3 :**

Le bord gauche de la première image apparaît en semi-transparence à droite de l'écran.

**5** **Prenez la seconde image.**

Déplacez l'appareil de sorte que l'image en semi-transparence et l'image en cours se chevauchent puis appuyez sur le déclencheur.

**6** **Prenez la troisième image.**

Répétez les étapes 4 et 5 pour prendre la troisième image.

Les images panoramiques sont réunies et une image assemblée apparaît.

L'image assemblée n'apparaît pas lorsque [Affich. Immédiat] (p.105) est réglé sur  (Arrêt).



- Une certaine distorsion peut provenir d'objets en mouvement, de motifs répétitifs ou bien s'il n'y a rien lorsque vous superposez la première et la seconde image ou la seconde et la troisième image sur le guide de prévisualisation.
- Lorsque la fonction Détection visage (p.103) est réglée sur [Oui], elle n'est opérationnelle que pour la première photo.

**Annulation après avoir pris la première ou la seconde image****1** **Après avoir pris la première image à l'étape 4 de p.78 ou la seconde image à l'étape 5, appuyez sur le bouton OK ou sur le bouton de navigation (▼).**

Une boîte de confirmation apparaît.



## 2 Utilisez le bouton de navigation (▲ ▼) pour sélectionner une option puis appuyez sur le bouton OK.

Enregistrer	Sauvegarde la ou les images prises et vous pouvez reprendre la première image. Lorsque cette option est sélectionnée après la prise de la seconde image, la première et la seconde image sont assemblées et sauvegardées en tant que photographie panoramique.
Rejeter	Rejette les images prises et vous pouvez reprendre la première image.
Annuler	Revient à l'écran de prise de vue précédent.



Les images non assemblées prises en mode **■■■** sont enregistrées avec une taille de pixels de **2M**.

## Prise de vue de votre animal domestique (mode animaux domestiques)

En mode (Animaux domestiques), le déclencheur est actionné automatiquement lorsque l'animal est détecté. L'appareil photo peut également enregistrer vos animaux domestiques.

### 1 Utilisez le bouton de navigation (▲ ▼ ◀ ▶) pour sélectionner (Animaux Domestiques) à partir de la palette du mode d'enregistrement.

### 2 Appuyez sur le bouton OK.

Le mode est sélectionné et l'appareil est défini sur le mode d'enregistrement. Lorsque l'appareil détecte le museau entier de l'animal domestique, un cadre de détection d'animal domestique apparaît et le déclencheur est automatiquement relâché.

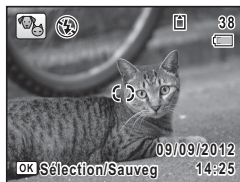

# 1 Appuyez sur le bouton OK de l'écran du mode d'enregistrement en mode .

L'écran de sélection des animaux domestiques apparaît.

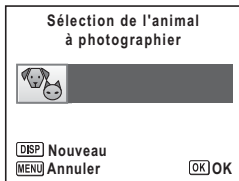



# 2 Appuyez sur le bouton DISP.

L'écran d'enregistrement de l'animal s'affiche.

Le fait de pointer l'appareil photo vers la tête de l'animal domestique déclenche automatiquement l'obturateur et la boîte de dialogue d'enregistrement de l'animal s'ouvre.



Lorsque vous sélectionnez [Sauvegarder] à l'aide du bouton de navigation ( ) et appuyez sur le bouton **OK**, la photo de l'animal domestique enregistré est affichée dans le coin supérieur gauche de l'écran et l'appareil revient au mode capture.

Lorsque l'appareil détecte le museau entier de l'animal domestique, un cadre de détection d'animal domestique apparaît et le déclencheur est automatiquement relâché.

Vous pouvez également prendre une photo en appuyant sur le déclencheur.



Lorsque vous appuyez sur le bouton **OK** de l'écran du mode de capture, l'écran d'enregistrement de l'animal s'affiche pour enregistrer un autre animal. Vous pouvez enregistrer jusqu'à trois animaux domestiques.



- Lorsque vous appuyez sur le bouton **MENU** de l'écran d'enregistrement de l'animal, l'enregistrement est annulé et l'appareil revient au mode capture.
- Seuls les chiens et les chats peuvent être enregistrés en mode . Les autres animaux ou les visages de personnes ne peuvent pas être enregistrés. Il est impossible d'enregistrer la tête d'un animal domestique si, par exemple, sa tête est trop petite.
- L'appareil peut ne pas détecter la tête de l'animal domestique enregistré en fonction des conditions de prise de vue.
- [Zone m.au point] est réglé sur (AF par anticipation) et le mode Flash est réglé sur (Flash Eteint). Vous pouvez cependant modifier ces réglages.
- [Lumière Aux. AF] est réglé sur  (Arrêt). Vous pouvez cependant modifier ce réglage.

## Utilisation du mode M (Exposition manuelle)

Vous pouvez définir la vitesse d'obturation et la valeur d'ouverture pour capturer l'image de manière créative. Ce mode convient pour la prise de vue utilisant la combinaison mesurée de vitesse d'obturation et de valeur d'ouverture, ou en prenant des images volontairement surexposées (plus lumineuses) ou sous-exposées (plus sombres).

**1 Réglez la molette de sélection de mode sur M.**

**2 Tournez le bouton e-dial pour modifier la vitesse d'obturation et la valeur d'ouverture.**

Utilisez le bouton pour basculer entre la vitesse d'obturation et la valeur d'ouverture. (Le réglage par défaut est la vitesse d'obturation.)

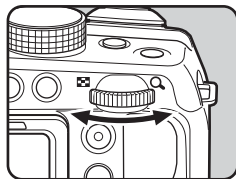

**3 Si vous souhaitez utiliser le flash, appuyez sur le bouton .**

Le flash s'ouvre (p.86).

**4 Prenez la photo.**



- En mode **M**, la correction IL n'est pas disponible.
- L'option [AUTO] ne peut pas être sélectionnée pour la sensibilité.
- Les modes Flash  $\frac{1}{2}$  (Auto) et  $\frac{1}{2}$  (Auto+Yeux rouges) ne sont pas disponibles.



- Un avertissement apparaît s'il y a une différence importante entre l'exposition actuelle et l'exposition appropriée. Si la différence est supérieure à  $\pm 2,0$  IL, seule l'icône d'avertissement d'exposition s'affiche. Si la différence est inférieure ou égale à  $\pm 2,0$  IL, l'icône d'avertissement d'exposition s'affiche et la différence entre l'exposition actuelle et l'exposition appropriée s'affiche par incréments de  $1/3$  IL.
- Si la vitesse d'obturation est réglée sur une vitesse inférieure à  $1/4$  seconde, un processus de réduction des irrégularités ou du grain de l'image (réduction du bruit) est exécuté.
- Si vous modifiez la vitesse d'obturation ou la valeur d'ouverture, la nouvelle valeur s'affiche dans une taille de police supérieure.
- Même en cas de changement du facteur de zoom, la valeur d'ouverture est conservée. Toutefois, lorsque la valeur d'ouverture actuelle ne peut pas être utilisée avec le facteur de zoom sélectionné, la valeur d'ouverture la plus proche est définie. Dans ce cas, si vous modifiez à nouveau le facteur de zoom et que la valeur d'ouverture d'origine peut être utilisée, la valeur d'ouverture d'origine est rétablie.

3

## Utilisation du mode USER (USER)

### Pour enregistrer les réglages en mode USER

En enregistrant les réglages actuels de l'appareil photo, vous pouvez facilement les récupérer en réglant la molette de sélection de mode sur **USER**.

Vous pouvez enregistrer les réglages suivants :

- Modes scène **P** (réglage par défaut)/**M**
- Ouverture
- Vitesse d'obturation
- Réglages du menu [📷 Mode Enregistré]
- Mode Flash
- Mode Pr. de vues
- Mode centre
- Correction IL
- Position MF
- Plage de correction d'exposition de Bracketing auto

- Affichage des informations du bouton DISP
- Mode Détection visage

## 1 Réglez la molette de sélection de mode sur **P** ou **M**.



Vous pouvez enregistrer les réglages en mode **USER** seulement lorsque la molette de sélection de mode est réglée sur **P** ou **M**.

## 2 Configurez les fonctions à enregistrer.

## 3 Utilisez le bouton de navigation (▲▼) pour sélectionner [Enregistrer sous **USER**] dans le menu [Réglages].

## 4 Appuyez sur le bouton de navigation (▶).

L'écran [Enregistrer sous **USER**] apparaît.

## 5 Appuyez sur le bouton de navigation (▲) pour sélectionner [Enregistrer].

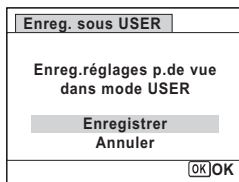

## 6 Appuyez sur le bouton **OK**.

Le processus d'enregistrement démarre.

Une fois le processus d'enregistrement terminé, l'appareil photo revient au mode ou .

### Prise de vue en mode **USER**

## 1 Réglez la molette de sélection de mode sur **USER**.

Les réglages enregistrés sont récupérés.

## 2 Modifiez les réglages déjà enregistrés en mode **USER** selon vos besoins.

### 3 Si vous souhaitez utiliser le flash, appuyez sur le bouton .











Le flash s'ouvre (p.86).

### 4 Prenez la photo.





















Les réglages modifiés en mode **USER** sont uniquement valides lorsque la molette de sélection de mode est réglée sur **USER**. Si vous modifiez le mode d'enregistrement ou si vous éteignez l'appareil, les réglages enregistrés à l'aide de [Enregistrer sous **USER**] sont rétablis. Pour modifier les réglages du mode **USER**, effectuez à nouveau les opérations dans [Enregistrer sous **USER**].

## Sélection du mode Flash

 Auto	Le flash se déclenche automatiquement en fonction des conditions d'éclairage. Si la fonction Détection visage est activée, le mode Flash est automatiquement réglé sur  .
 Flash Eteint	Le flash ne se déclenche pas, quelle que soit la brillance. Utilisez ce mode pour prendre des photos dans des lieux où l'usage du flash est interdit.
 Flash en marche	Le flash se décharge quelle que soit la brillance.
 Auto+ Yeux rouges	Ce mode réduit le phénomène des yeux rouges provoqué par l'éclair du flash reflété par les yeux du sujet. Le flash se déclenche automatiquement. Un pré-flash se déclenche avant le flash principal.
 Flash+ Yeux rouges	Ce mode réduit le phénomène des yeux rouges provoqué par l'éclair du flash reflété par les yeux du sujet. Le flash se déclenche quelles que soient les conditions d'éclairage. Un pré-flash se déclenche avant le flash principal.
  Synchro lente	Pour la prise de photos lumineuses de personnes et d'arrière-plans en intérieur et extérieur la nuit. Le flash se déclenche automatiquement.
  Synch. lente+  Yeux rouges	Déclenche un flash préliminaire afin de réduire le phénomène des yeux rouges avant de déclencher le flash en mode Synchro lente.



- Le mode Flash est fixé sur  dans les situations suivantes :
  - lorsque  (Nocturne manuel),  (Concert),  (Feux d'artifice),  (Intervallomètre vidéo),  (Vidéo) ou  (Vidéo haute vitesse) est sélectionné comme mode d'enregistrement
  - lorsque  (Rafale),  (Rafale haute vitesse (L)),  (Rafale haute vitesse (R)) ou  (Bracketing auto) est sélectionné comme mode de prise de vues
  - lorsque  (Infini) est sélectionné comme mode centre
- En mode  (Vert), vous ne pouvez sélectionner que  ou .
- En mode  (Nocturne), vous ne pouvez pas sélectionner  ou .



L'utilisation du flash lors de la capture d'images à faible distance peut provoquer des irrégularités dues à la répartition de la lumière. Lorsque vous utilisez le flash à une distance extrêmement proche, une ombre de l'objectif peut apparaître sur la photo.

- 1 Appuyez sur le bouton  .**  
Le flash s'ouvre et commence à se charger.

Bouton 



- 2 Appuyez sur le bouton de navigation (◀) en mode d'enregistrement photo.**  
L'écran [Mode Flash] apparaît.



- 3 Sélectionnez un mode Flash à l'aide du bouton de navigation (◀▶).**

- 4 Appuyez sur le bouton OK.**  
Le réglage est sauvegardé et l'appareil revient au mode capture.

### À propos du phénomène des yeux rouges

Lors d'une prise de vue avec flash, les yeux du sujet risquent d'être rouges sur la photo. Ce phénomène se produit lorsque la lumière du flash se reflète dans les yeux du sujet. Vous pouvez l'atténuer en augmentant l'éclairage autour du sujet et/ou en diminuant la distance du sujet et en ajustant l'objectif sur un réglage d'angle plus large. Le réglage du mode Flash sur , , ou  est aussi un moyen efficace de minimiser ce phénomène.

Si, malgré cela, les yeux du sujet restent rouges, utilisez la fonction Retouche yeux rouges (p.153).

Sauvegarde du réglage du mode Flash  p.120

## Utilisation du flash



- 1 Sélectionnez un mode d'enregistrement.**



## 2 Appuyez sur le bouton .

Le flash s'ouvre et commence à se charger.

 (rouge) clignote sur l'affichage pendant la charge.

Une fois que le flash est entièrement chargé,  apparaît sur l'écran (non affiché en mode ).

## 3 Pressez le déclencheur à mi-course.













La mire de mise au point (ou la mire de détection du visage) de l'écran apparaît en vert lorsque l'appareil effectue la mise au point du sujet à la bonne distance.

## 4 Appuyez sur le déclencheur à fond.

Le flash se décharge et la photo est prise.

## 5 Appuyez sur le flash pour le rétracter.

### Sélection du mode de prise de vues













 Rafale	À chaque prise de vue, l'image est enregistrée en mémoire avant que la photo suivante ne soit prise. Plus la qualité de l'image est élevée, plus l'intervalle entre les prises est long. Vous pouvez poursuivre la prise de vue jusqu'à ce que la capacité de la carte mémoire SD ou de la mémoire intégrée soit pleine.
 Rafale haute vitesse (L)	Le nombre de pixels enregistrés est fixé sur  ou  et les photos sont prises en continu. L'intervalle entre les prises est réduit dans l'ordre suivant :  et  .
 Rafale haute vitesse (R)	
 Retardateur	La photo est prise environ dix secondes après pression sur le déclencheur. Ce mode vous permet de poser avec un groupe.
 Déclchmt retard. 2 s	La photo est prise environ deux secondes après pression du déclencheur. Utilisez ce mode pour éviter tout risque de bougé de l'appareil.
 Télécommande	Le déclencheur sera relâché au bout de trois secondes environ lorsque vous appuyez sur le bouton du déclencheur de la télécommande.
 Télécommande 0 s	Le déclencheur sera relâché immédiatement lorsque vous appuyez sur le bouton du déclencheur de la télécommande.
 Bracketing auto	Lorsque vous pressez le déclencheur une fois, trois photos sont prises à la suite à des niveaux d'exposition différents afin que vous puissiez ensuite choisir la meilleure. L'ordre de prise de vue est le suivant : exposition correcte → correction négative → correction positive.

**1 Appuyez sur le bouton de navigation (▲) en mode .**  
L'écran [Mode Pr.de vues] apparaît.

















**2 Sélectionnez un mode de prise de vues à l'aide du bouton de navigation (◀▶) puis appuyez sur le bouton OK.**

L'appareil est prêt à photographier au moyen du mode de prise de vues sélectionné.







- La mise au point peut être faussée si vous déplacez l'appareil alors que le témoin du retardateur clignote lors de la prise d'images fixes.
- Le flash ne se déclenche pas en mode , ,  ou .
- Dans les modes suivants, vous ne pouvez pas sélectionner , ,  ou .  
Mode  (Vert),  (Feux d'artifice), **HDR** (Filtre HDR),  (Compos. Cadre créa.), **WIDE** (Grd-angl numériq) ou  (Panorama numérique) ou lors de l'enregistrement d'une vidéo.
- Le mode de prise de vues ne peut pas être sélectionné lorsque  (Mode Pr.de vues) est activé.



- Pour les vidéos utilisant le retardateur, l'enregistrement démarre dix secondes ou deux secondes après l'appui sur le déclencheur ou le bouton Vidéo.
- Lorsque le retardateur est enclenché, appuyez sur le déclencheur à mi-course pour arrêter le compte à rebours et à fond pour le relancer.
-  n'est pas disponible lorsque le mode  (Vert) est réglé par défaut. Toutefois, il peut être sélectionné si vous choisissez en premier lieu  dans un autre mode de prise de vue puis basculez le mode scène sur  (Vert).
- En mode ,  ou , le nombre de photos prises à la suite et la cadence d'images par seconde peuvent varier selon les conditions de prise de vue.
- En mode ,  ou , la mise au point, l'exposition et la balance des blancs sont verrouillées avec la première photo.
- Lorsque [Détection visage] est réglé sur [Oui] (p.103) en mode ,  ou , la fonction s'applique uniquement à la première photo.
- Lorsque  ou  est sélectionné comme mode de prise de vues en mode  (Programme image auto), les photos sont prises à la suite dans le mode scène de la première photo.
- Lorsque Affich. Immédiat est réglé sur  (Oui) en mode  (p.105), la troisième photo s'affiche dans Affich. Immédiat après la prise de vue (p.62).

## Sélection du mode centre

<b>AF</b> Standard	Ce mode est utilisé lorsque la distance par rapport au sujet est de 40 cm ou plus. L'appareil effectue la mise au point sur le sujet à l'intérieur de la mire AF lorsque le déclencheur est pressé à mi-course.
 Macro	Ce mode est utilisé lorsque la distance au sujet est de 10 à 50 cm. L'appareil effectue la mise au point sur le sujet à l'intérieur de la mire AF lorsque le déclencheur est pressé à mi-course.
 Macro 1 cm	Ce mode est utilisé lorsque la distance au sujet est de 1 à 20 cm.
 Infini	Ce mode sert à photographier des objets distants. Le flash est réglé sur  (Flash Eteint).
<b>MF</b> M. au point manuelle	Ce mode vous permet de régler manuellement la mise au point.
 Sélection zone AF	Sélectionnez une zone du sujet sur laquelle effectuer la mise au point.

### 1 Appuyez sur le bouton de navigation (▶) en mode .

L'écran [Mode centre] apparaît.



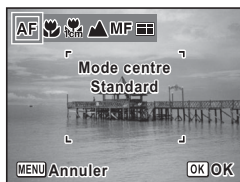

Le mode centre change à chaque pression sur le bouton de navigation. Vous pouvez également modifier le réglage à l'aide du bouton de navigation (◀).



### 2 Appuyez sur le bouton OK.

Le réglage est sauvegardé et l'appareil revient au mode capture.



- En mode  (Vert), vous ne pouvez sélectionner que **AF** ou .
- Le mode centre est fixé sur  en mode  (Feux d'artifice).
- Lorsque [Macro auto] (p.93) est réglé sur  (Oui) et que la prise de vue avec  est sélectionnée, si le sujet est à plus de 50 cm, l'appareil effectue automatiquement la mise au point sur ∞ (Infini). Le fait d'appuyer à fond sur le déclencheur vous permet également de prendre une photo, même lorsque la mise au point n'est pas réglée.

Sauvegarde du réglage du mode centre  p.120

## Réglage manuel de la mise au point (mise au point manuelle)

**1** Appuyez sur le bouton de navigation (▶) en mode .

**2** Appuyez sur le bouton de navigation (▶) pour sélectionner MF.

**3** Appuyez sur le bouton OK.

La partie centrale de l'image est agrandie en plein écran.

**4** Réglez la mise au point à l'aide du bouton de navigation (▲▼).

L'indicateur MF apparaît sur l'écran, indiquant la distance approximative du sujet. Réglez la mise au point avec l'indicateur comme guide.

- ▲ pour une mise au point distante
- ▼ pour une mise au point plus rapprochée

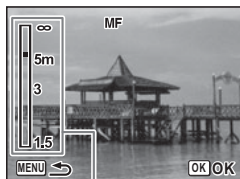

Témoin MF

**5** Appuyez sur le bouton OK.

La mise au point est fixe et l'appareil revient au mode capture.

Une fois la mise au point mémorisée, appuyez une nouvelle fois sur le bouton de navigation (▶) pour afficher l'indicateur MF et reprendre le réglage de la mise au point.



Le mode de prise de vue ne peut être modifié lorsque l'indicateur MF est visible.



Pour passer de MF à un autre mode centre, appuyez sur le bouton de navigation (▶) lorsque l'indicateur MF est visible.

## Pour sélectionner une zone sur laquelle effectuer la mise au point (Sélection zone AF)

Vous pouvez sélectionner une zone sur laquelle effectuer la mise au point parmi 25 points.

**1** Appuyez sur le bouton de navigation (▶) en mode .

**2** Appuyez sur le bouton de navigation (▶) pour sélectionner [ ].

**3** Appuyez sur le bouton OK.

L'écran [Sélection zone AF] apparaît et la partie centrale est sélectionnée.

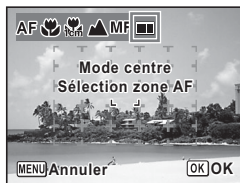

**4** Utilisez le bouton de navigation (▲▼◀▶) pour sélectionner la zone sur laquelle effectuer la mise au point.

**5** Appuyez sur le bouton OK.

La zone de mise au point est fixe et l'appareil revient au mode d'enregistrement.

## Configuration du menu [Mode Enregistré]

Pour configurer les principales fonctions de prise de vue, choisissez chaque fonction dans le menu [Mode Enregistré]. Reportez-vous à l'explication des fonctions respectives pour savoir comment modifier les réglages.

**1** Appuyez sur le bouton MENU en mode d'enregistrement photo.

Le menu [Mode Enregistré] apparaît.

**2** Utilisez le bouton de navigation (▲▼) pour sélectionner un élément et changer ses réglages.

**3** Après avoir modifié le réglage, appuyez sur le bouton MENU.

Le réglage est sauvegardé et l'appareil revient au mode capture.

## Sélection des réglages de mise au point automatique



Vous pouvez définir la zone de mise au point automatique et la méthode de mise au point.

**1** Utilisez le bouton de navigation (▲ ▼) pour sélectionner [Réglage AF] dans le menu [Mode Enregistr].

**2** Appuyez sur le bouton de navigation (▶).  
L'écran [Réglage AF] apparaît.

### Réglage de la zone de mise au point

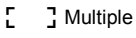
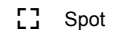







Vous pouvez modifier la zone de mire AF (Zone m.au point).

 Multiple	L'appareil photo définit une zone de mise au point au centre de l'affichage et effectue la mise au point sur le sujet le plus proche de la zone de mise au point.
 Spot	L'appareil photo définit une zone de mise au point étroite, ce qui facilite la mise au point sur un sujet spécifique.
 AF par anticipation	L'appareil continue d'effectuer la mise au point sur le sujet en mouvement pendant que vous pressez le déclencheur à mi-course.

**3** Utilisez le bouton de navigation (▲ ▼) afin de modifier le réglage de la zone de mise au point.





**4** Appuyez sur le bouton OK.  
Le réglage est sauvegardé.



- En modes  (Compos. Cadre créa.),  (Vidéo),  (Intervallomètre vidéo) et  (Vidéo haute vitesse), la zone de mise au point ne peut pas être définie sur .
- En modes  (Vert) et  (Feux d'artifice), la zone de mise au point est fixée sur .

## Réglage de la fonction Macro auto

Vous pouvez définir la mise au point dans la plage macro lorsque la distance au sujet est inférieure ou égale à 50 cm.

<input checked="" type="checkbox"/>	Lorsque le mode centre est défini sur <b>AF</b> ou  , la mise au point est ajustée sur la plage macro (distance au sujet : 10 cm à 50 cm), selon vos besoins. Lorsque le mode centre est défini sur  , la mise au point est ajustée dans la plage standard, selon vos besoins. Lorsqu'il est réglé sur  , la mise au point est uniquement ajustée au sein de la plage macro 1 cm (1 cm à 20 cm). (Réglage par défaut) Lorsque la fonction Macro auto est activée pendant la prise de vue,  apparaît sur l'écran.
<input type="checkbox"/>	La mise au point est seulement ajustée dans la plage de mise au point respective.

**3** Sélectionnez [Macro auto] à l'aide du bouton de navigation (▲▼).

**4** Utilisez le bouton de navigation (◀▶) pour sélectionner  (Oui) ou  (Non).

Le réglage est sauvegardé.

## Réglage de la lumière auxiliaire AF

La fonction Lumière Aux. AF vous aide à effectuer la mise au point sur les sujets sombres. Elle vous aide à effectuer la mise au point sur le sujet par faible éclairage dans les cas où la mise au point automatique ne fonctionne pas correctement. La lumière auxiliaire AF est émise depuis le témoin du retardateur.

**3** Utilisez le bouton de navigation (▲▼) pour sélectionner [Lumière Aux. AF].

**4** Utilisez le bouton de navigation (◀▶) pour sélectionner  (Oui) ou  (Non).

Le réglage est sauvegardé.



- Regarder directement la lumière ne présente pas de danger, mais il peut arriver que vous soyez ébloui. Ne regardez pas directement l'émetteur à très proche distance.
- L'appareil n'émet pas de lumière auxiliaire AF dans les cas suivants :
  - lorsque le mode d'enregistrement est défini sur (Intervallomètre vidéo.), (Vidéo) ou (Vidéo haute vitesse)
  - lorsque (Infini) ou **MF** est sélectionné comme mode centre
- Le réglage par défaut en mode (Animaux Domestiques) est .

## Réglage du ton de l'image

3

Opérations de prise de vue

Réglez le ton d'image des images fixes.

Vous avez le choix entre [Lumineux] (réglage par défaut), [Naturel] ou [Monochrome].

**1** Utilisez le bouton de navigation ( ) pour sélectionner [Ton de l'image] dans le menu [ Mode Enregistré].

**2** Appuyez sur le bouton de navigation ().  
Un menu déroulant apparaît.

**3** Sélectionnez une langue à l'aide du bouton de navigation ( ) pour sélectionner un ton de finition.

**4** Appuyez sur le bouton OK.

Le réglage est sauvegardé.



Lorsque [Monochrome] est sélectionné, [Harmonisation] apparaît dans le menu [ Mode Enregistré] pour définir le ton des images monochromes au lieu de [Saturation].



## Sélection du nombre de pixels enregistrés

Vous pouvez choisir parmi les réglages suivants de pixels enregistrés pour les images fixes.

Plus le nombre de pixels enregistrés est important, plus les détails apparaissent nets lors de l'impression de votre photo. La qualité de l'image imprimée dépend également de la qualité de l'image, du contrôle d'exposition, de la résolution de l'imprimante et d'autres facteurs ; c'est pourquoi vous n'avez pas besoin de sélectionner plus de pixels que le nombre requis de pixels enregistrés. **3M** est suffisant pour des impressions au format carte postale. Plus il y a de pixels, plus la photo est grande et la taille du fichier importante.

Reportez-vous au tableau suivant pour les réglages appropriés en fonction de l'usage prévu.

(Réglage par défaut : **16M**)

Pixels enregistrés	Utilisation
<b>16M</b> 4608×3456	↑ Plus net Pour l'impression de photos haute qualité ou d'images au format A4 ou supérieur, ou l'édition d'images sur un ordinateur
<b>12M</b> 3456×3456	
<b>12M 16:9</b> 4608×2592	
<b>7M</b> 3072×2304	
<b>5M 16:9</b> 3072×1728	
<b>5M</b> 2592×1944	Pour des impressions au format carte postale
<b>4M 16:9</b> 2592×1464	
<b>3M</b> 2048×1536	Pour la publication sur des sites Web ou l'envoi par message électronique
<b>2M 16:9</b> 1920×1080	
<b>1024</b> 1024×768	
<b>640</b> 640×480	



Si vous sélectionnez **12M 16:9**, **5M 16:9**, **4M 16:9** ou **2M 16:9**, le rapport longueur/largeur de l'image est 16:9 (identique à celui de HDTV) et l'écran d'enregistrement et de lecture apparaît tel que représenté à droite.



- 1 Utilisez le bouton de navigation (▲ ▼) pour sélectionner [Pixels enreg] dans le menu [Mode Enregistrtr].
- 2 Appuyez sur le bouton de navigation (▶).  
Un menu déroulant apparaît.
- 3 Utilisez le bouton de navigation (▲ ▼) pour changer le nombre de pixels enregistrés.
- 4 Appuyez sur le bouton OK.  
Le réglage est sauvegardé.



- Le nombre de pixels enregistrés pour les images capturées en mode ● (Vert) est fixé sur **16M**.
- Le nombre de pixels enregistrés pour les images capturées en mode ☐ (Compos. Cadre créa.) est fixé sur **3M**.
- Le nombre de pixels enregistrés pour les images capturées en mode **WIDE** (Grd-angl numériq) est fixé sur **5M**. (Le nombre de pixels enregistrés est **3M** si vous quittez le mode **WIDE** sans prendre de deuxième photo.)
- Le nombre de pixels enregistrés pour les images capturées en mode ☐ (Concert) est fixé sur **2M**.

## Sélection du niveau de qualité des images fixes

Vous pouvez définir le niveau de qualité des images fixes en fonction de l'utilisation prévue pour les images.

Plus il y a d'étoiles (★), plus la qualité de l'image sera élevée, et plus le fichier sera volumineux. Les pixels enregistrés sélectionnés affecteront également la taille du fichier image (p.95).

★★★ Optimal	Le taux de compression le plus faible. Adapté à l'impression de photos.
★★ Meilleur	Le taux de compression standard. Idéal pour la visualisation sur un écran d'ordinateur. (Réglage par défaut)
★ Bon	Le taux de compression le plus élevé. Adapté pour des pièces jointes d'e-mails ou la publication sur des sites Web.

**1** Utilisez le bouton de navigation (▲ ▼) pour sélectionner [Niveau qualité] dans le menu [Mode Enregistr].

**2** Appuyez sur le bouton de navigation (▶).

Un menu déroulant apparaît.

**3** Utilisez le bouton de navigation (▲ ▼) pour choisir le niveau de qualité.

Le nombre maximum d'images fixes que vous pouvez prendre s'affiche en haut de l'écran lorsque vous sélectionnez un niveau de qualité.

**4** Appuyez sur le bouton OK.

Le réglage est sauvegardé.



- En mode (Vert), le niveau de qualité est fixé sur ★★.
- En mode (Intervallomètre vidéo), (Vidéo) ou (Vidéo haute vitesse), le niveau de qualité est fixé sur ★★★.

## Réglage de la balance des blancs

Il est possible d'obtenir un bon rendu des couleurs en réglant la balance des blancs en fonction des conditions d'éclairage au moment de la prise de vue.

<b>AWB</b> Auto		L'appareil règle la balance des blancs automatiquement. (Réglage par défaut)
Lumière du jour		Ce mode convient à la photographie en plein soleil
Ombre		Ce mode convient à la photographie à l'ombre
Tungstène		Ce mode convient à la photographie sous la lumière d'une ampoule ou autre éclairage tungstène
D Lumières du jour	Ce mode convient à la photographie en lumière fluorescente	
N Lumières fluo blc coul du jour		
W Lumières fluo lumière blanche		
Manuel		Ce mode permet de régler la balance des blancs manuellement



- Définissez une autre balance des blancs si vous n'êtes pas satisfait de la balance des couleurs des photos prises avec le réglage **AWB**.
- En fonction du mode scène sélectionné, le réglage de la balance des blancs peut ne pas être modifié. Reportez-vous aux « Fonctions disponibles pour chaque mode scène » (p.200) pour plus de détails.

**1** Utilisez le bouton de navigation (▲▼) pour sélectionner [Balance blancs] dans le menu [Mode Enregistré].

**2** Appuyez sur le bouton de navigation (▶).  
L'écran [Balance blancs] apparaît.

**3** Utilisez le bouton de navigation (▲▼) pour modifier le réglage.  
Vous pouvez vérifier le résultat du réglage de balance des blancs choisi sur l'image de prévisualisation chaque fois que vous appuyez sur le bouton de navigation (▲▼).

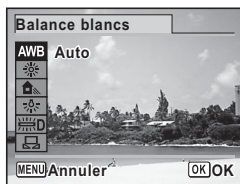

Pour sélectionner un type d'éclairage fluorescent, sélectionnez une icône correspondant à l'éclairage fluorescent et appuyez sur le bouton de navigation (▶) puis utilisez le bouton de navigation (▲▼) pour sélectionner un type d'éclairage.

**4** Appuyez sur le bouton **OK**.  
Le réglage est sauvegardé.

Sauvegarde du réglage de la balance des blancs p.120

## Réglage manuel de la balance des blancs

Prévoyez une feuille de papier blanc ou un support identique.

**1** Dans l'écran [Balance blancs], sélectionnez  à l'aide du bouton de navigation (▲▼).

**2** Pointez l'appareil vers la feuille de papier blanc (ou autre support) et faites en sorte que celle-ci occupe la mire qui apparaît au centre de l'écran.

### 3 Appuyez sur le déclencheur à fond.



La balance des blancs est réglée automatiquement.

### 4 Appuyez sur le bouton OK.

Le réglage est enregistré et le menu [📷 Mode Enregistré] réapparaît.

## Réglage de la mesure AE

Il est possible de définir la zone de l'écran où la luminosité est mesurée en vue de déterminer l'exposition.

 Multi-segment	L'appareil divise l'image en 256 zones, mesure la luminosité et détermine l'exposition.
 Pondéré central	L'appareil analyse la luminosité globale de l'image, mais c'est plus spécialement la portion centrale qui détermine l'exposition.
 Spot	L'appareil détermine l'exposition en mesurant la luminosité uniquement au centre de l'image.

### 1 Utilisez le bouton de navigation (▲ ▼) pour sélectionner [Mesure AE] dans le menu [📷 Mode Enregistré].

### 2 Appuyez sur le bouton de navigation (▶).

Un menu déroulant apparaît.

### 3 Sélectionnez une méthode de mesure à l'aide du bouton de navigation (▲ ▼).

### 4 Appuyez sur le bouton OK.



Le réglage est sauvegardé.



- La luminosité est mesurée et l'exposition déterminée lorsque le déclencheur est enfoncé à mi-course.
- Si le sujet est situé en dehors de la zone de mise au point et que vous souhaitez utiliser , pointez l'appareil vers votre sujet et pressez le déclencheur à mi-course pour verrouiller l'exposition, puis composez votre cliché et pressez le déclencheur à fond.
- En fonction du mode scène sélectionné, le réglage de la mesure AE peut ne pas être modifié. Reportez-vous aux « Fonctions disponibles pour chaque mode scène » (p.200) pour plus de détails.



## Réglage de la sensibilité

Vous pouvez sélectionner la sensibilité pour régler la brillance de l'environnement.

AUTO	La sensibilité est automatiquement ajustée par l'appareil.
100	 Plus la sensibilité est faible, moins le bruit affecte l'image. La vitesse d'obturation diminue en cas de faible luminosité.
200	
400	
800	
1600	
3200	 Des réglages de sensibilité élevée utilisent des vitesses d'obturation plus importantes en cas de faible luminosité afin de réduire les vibrations de l'appareil, mais l'image peut être affectée par le bruit.
6400	







**1** Utilisez le bouton de navigation ( ) pour sélectionner [Sensibilité] dans le menu [ Mode Enregistré].

**2** Appuyez sur le bouton de navigation ().  
Un menu déroulant apparaît.

**3** Utilisez le bouton de navigation ( ) pour modifier la sensibilité.

**4** Appuyez sur le bouton OK.  
Le réglage est sauvegardé.



- En mode () (Digital SR), () (Vert), () (Intervallomètre vidéo.), () (Vidéo) ou () (Vidéo haute vitesse), seule l'option [AUTO] est disponible.
- Lorsque le mode () (Feux d'artifice) est sélectionné, la sensibilité est fixée à sa valeur minimum.
- En mode **M** (Exposition manuelle), vous ne pouvez pas sélectionner [AUTO].
- Lorsque [Compens.htes lum] dans [Régl. Plage Dyn.] est réglé sur  (Oui), 200 s'affiche comme sensibilité au lieu de 100.
- Lorsque [Shake Reduction] est réglé sur [Double], vous ne pouvez pas définir la sensibilité sur 3200 ou 6400.

## Réglage de la plage ISO AUTO

Réglez la plage de sensibilité lorsque la sensibilité est réglée sur [AUTO]. Vous pouvez la sélectionner parmi les réglages suivants : 100-200, 100-400, 100-800, 100-1600, 100-3200 et 100-6400.

- 1** Utilisez le bouton de navigation (▲ ▼) pour sélectionner [Plage ISO AUTO] dans le menu [ Mode Enregistr.].
- 2** Appuyez sur le bouton de navigation (▶).  
Un menu déroulant apparaît.
- 3** Sélectionnez la plage d'ajustement de la sensibilité à l'aide du bouton de navigation (▲ ▼).
- 4** Appuyez sur le bouton OK.  
Le réglage est sauvegardé.



Lorsque [Compens.htes lum] dans [Régl. Plage Dyn.] est réglé sur  (Oui), sélectionnez 200-400, 200-800, 200-1600, 200-3200 ou 200-6400.

## Compensation de la sortie flash

Vous pouvez régler la sortie flash.

- 1** Utilisez le bouton de navigation (▲ ▼) pour sélectionner [Corr. expo flash] dans le menu [ Mode Enregistr.].
- 2** Utilisez le bouton de navigation (◀ ▶) pour sélectionner l'exposition.  
Pour augmenter la luminosité, sélectionnez une valeur positive (+).  
Pour diminuer la luminosité, sélectionnez une valeur négative (-).  
Vous pouvez sélectionner la valeur d'exposition de -2,0 IL à +2,0 IL par incréments de 1/3 IL.

## Compensation de la luminosité (Régl. Plage Dyn.)

Étend la plage dynamique et empêche la formation de zones lumineuses et de zones sombres. [Compens.htes lum] ajuste les zones lumineuses lorsque l'image est trop lumineuse, et [Compens° ombres] ajuste les zones sombres lorsque l'image est trop sombre.

**1** Utilisez le bouton de navigation (▲▼) pour sélectionner [Régl. Plage Dyn.] dans le menu [Mode Enregistr].

**2** Appuyez sur le bouton de navigation (▶).

L'écran [Régl. Plage Dyn.] apparaît.

**3** Utilisez le bouton de navigation (▲▼) pour sélectionner [Compens.htes lum] ou [Compens° ombres].

**4** Utilisez le bouton de navigation (◀▶) pour sélectionner  (Oui) ou  (Non).

L'icône de réglage de la plage dynamique s'affiche.

	[Compens.htes lum] est réglé sur <input checked="" type="checkbox"/>
	[Compens° ombres] est réglé sur <input checked="" type="checkbox"/>
	[Compens.htes lum] et [Compens° ombres] sont tous deux réglés sur <input checked="" type="checkbox"/>



Lorsque [Compens.htes lum] est réglé sur , la sensibilité minimale est de 200.

## Réglage de la fonction Shake Reduction

Cette fonction vous permet de corriger le bougé d'appareil pendant la prise de vue. Vous pouvez sélectionner la correction optique uniquement (Décal capt image) ou la correction optique et électronique (Double). Le réglage par défaut est [Décal capt image].

Décal capt image	Pour la correction optique uniquement du bougé d'appareil
Double	Pour la correction à la fois optique et électronique du bougé d'appareil
Arrêt	Pas de correction optique ou électronique du bougé d'appareil.



**1** Utilisez le bouton de navigation (▲ ▼) pour sélectionner [Shake Reduction] dans le menu [Mode Enregistr].

**2** Appuyez sur le bouton de navigation (▶).  
Un menu déroulant apparaît.

**3** Appuyez sur le bouton OK.  
Le réglage est sauvegardé.



- En mode ● (Vert), le réglage est fixé sur [Décal capt image].
- [Double] ne peut pas être activé dans les cas suivants :
  - lorsque ☀ (Feux d'artifice), (♫) (Digital SR), WIDE (Grd-angl numériq), ■■■ (Panorama numérique) ou (Compos. Cadre créa.) est sélectionné comme mode d'enregistrement
  - lorsque la sensibilité est réglée sur 3200 ou 6400
  - lorsque ☺ (Retardateur), (Rafale), (Rafale haute vitesse (L)), (Rafale haute vitesse (R)), (Télécommande), (Télécommande 0 s) ou (Bracketing auto) est sélectionné comme mode de prise de vues
  - lorsque le flash est activé
  - lorsque la photo est prise sans que vous appuyiez sur le déclencheur à mi-course
- Pour corriger le bougé d'appareil en mode (Vidéo) ou (Intervallomètre vidéo), utilisez la fonction Movie SR (p.119).
- Lorsque [Double] est activé, la correction optique est utilisée dès lors que l'appareil photo ne peut pas corriger la vibration de manière optique.

## Passage à la fonction Détection visage

La fonction Détection visage repère les visages dans la vue et ajuste automatiquement la mise au point et l'exposition pour ces visages. Vous pouvez modifier le réglage de la fonction de manière à ce que l'appareil relâche automatiquement le déclencheur lorsqu'un ou plusieurs sujets sourient. Le réglage par défaut de [Détection visage] est [Oui].

Oui	L'appareil détecte le visage d'une personne.
Smile	L'appareil actionne automatiquement le déclencheur lorsque le sujet sourit.
Arrêt	L'appareil photo ne détecte pas le visage d'une personne.

**1** Utilisez le bouton de navigation (▲ ▼) pour sélectionner [Détection visage] dans le menu [Mode Enregistr].

## 2 Appuyez sur le bouton de navigation (▶).



Un menu déroulant apparaît.

## 3 Sélectionnez une option à l'aide du bouton de navigation (▲ ▼).











## 4 Appuyez sur le bouton OK.

Le réglage est sauvegardé.

L'icône Détection visage apparaît sur l'écran.

	Lorsque l'option [Détection visage] est définie sur [Oui]
	Lorsque l'option [Détection visage] est définie sur [Smile]



- Les détections AF et AE du visage peuvent ne pas fonctionner si le sujet porte des lunettes de soleil, s'il ne regarde pas en direction de l'appareil ou si une partie de son visage est recouverte.
- S'il ne peut pas détecter le visage du sujet, l'appareil effectue la mise au point en utilisant le réglage actuellement sélectionné dans [Zone m.au point].
- Lorsque l'option [Détection visage] est réglée sur [Smile], le déclencheur peut ne pas être actionné automatiquement car la fonction Smile Capture peut ne pas fonctionner dans certaines situations, lorsque par exemple le visage détecté est trop petit. Si cela se produit, appuyez sur le déclencheur pour actionner le déclenchement.
- L'option [Détection visage] ne peut pas être réglée sur [Arrêt] en mode  (Programme image auto),  (Portrait),  (Portrait nocturne) ou  (Enfants).
- L'option [Détection visage] est automatiquement définie sur [Oui] en mode  (Vert),  (Programme image auto),  (Portrait),  (Portrait nocturne) ou  (Enfants). Lorsque vous passez à un autre mode à partir de ceux-ci, le réglage Détection visage revient au réglage précédent.
- La fonction Détection visage est fixée sur [Oui] en mode  (Animaux Domestiques).
- Pour les séquences vidéo, la fonction Détection visage est activée avant que l'enregistrement ne débute. Le cadre de détection de visage ne s'affiche pas lors de l'enregistrement d'une séquence vidéo.

## Réglage de la fonction de détection des yeux fermés

Ceci indique si la détection des yeux fermés est opérationnelle lorsque la fonction Détection visage est activée.

**1** Utilisez le bouton de navigation (▲▼) pour sélectionner [Dét° yeux fermés] dans le menu [Mode Enregistr].

**2** Utilisez le bouton de navigation (◀▶) pour sélectionner  ou .

- La fonction de détection du clignement des yeux fonctionne. (Réglage par défaut)
- La fonction de détection du clignement des yeux ne fonctionne pas.



- Si la fonction de détection des yeux fermés a fonctionné lors de la prise de vue, le message [Yeux fermés détectés] apparaît pendant 3 secondes lors de l'affichage immédiat.
- La fonction de détection des yeux fermés ne peut pas être activée en mode **HDR** (Filtre HDR), **WIDE** (Grd-angl numérique), **■ ■ ■** (Panorama numérique), (Intervallomètre vidéo), (Vidéo) ou (Vidéo haute vitesse).

Dét yeux fermés p.104

## Réglage du mode Affichage Immédiat

Utilisez ce réglage pour indiquer si le mode Affichage immédiat doit s'afficher immédiatement après les prises de vue.

**1** Utilisez le bouton de navigation (▲▼) pour sélectionner [Affich. Immédiat] dans le menu [Mode Enregistr].

**2** Utilisez le bouton de navigation (◀▶) pour sélectionner  ou .

- L'affichage immédiat s'affiche. (Réglage par défaut)
- L'affichage immédiat ne s'affiche pas.

Affich. Immédiat p.62

## Réglage de la netteté (Netteté)

Vous pouvez donner à l'image des contours nets ou flous.

- 1 Utilisez le bouton de navigation (▲ ▼) pour sélectionner [Netteté] dans le menu [📷 Mode Enregistré].
- 2 Utilisez le bouton de navigation (◀ ▶) pour modifier le niveau de netteté.

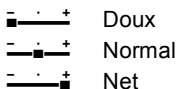

## Réglage de la saturation/du ton des couleurs (Saturation/Harmonisation)

Vous pouvez régler la luminosité des couleurs (Saturation) ou le ton des images monochromes (Harmonisation).

Les éléments affichés varient selon le réglage défini dans [Ton de l'image] du menu [📷 Mode Enregistré].

Réglage Ton de l'image	Élément affiché
Lumineux/Naturel	Saturation
Monochrome	Harmonisation

- 1 Utilisez le bouton de navigation (▲ ▼) pour sélectionner [Saturation] ou [Harmonisation] dans le menu [📷 Mode Enregistré].
- 2 Utilisez le bouton de navigation (◀ ▶) pour sélectionner le niveau de saturation (ou le ton des images monochromes).

	Saturation	Harmonisation
- · +	Faible	Bleu
- · +	Normal	N & B
- · +	Élevé	Sépia

## Réglage du contraste (Contraste)

Vous pouvez régler le niveau de contraste.

**1** Utilisez le bouton de navigation (▲ ▼) pour sélectionner [Contraste] dans le menu [📷 Mode Enregistré].

**2** Utilisez le bouton de navigation (◀ ▶) pour modifier le niveau de contraste.

 Faible

 Normal

 Élevé

## Réglage de la fonction d'impression de la date

Vous pouvez choisir ou non d'imprimer la date et/ou l'heure pour la prise d'images fixes.

**1** Utilisez le bouton de navigation (▲ ▼) pour sélectionner [Imprimer la date] dans le menu [📷 Mode Enregistré].

**2** Appuyez sur le bouton de navigation (▶).  
Un menu déroulant apparaît.

**3** Utilisez le bouton de navigation (▲ ▼) pour sélectionner les détails d'impression de la date.  
Choisissez [Date], [Date&heure], [Heure] ou [Arrêt].

**4** Appuyez sur le bouton OK.  
Le réglage est sauvegardé.



- La date et/ou l'heure imprimée à l'aide de la fonction Imprimer la date ne peut pas être supprimée.
- Veuillez noter que si l'imprimante ou le logiciel de retouche d'images est réglé pour imprimer la date et que les images à imprimer comportent déjà la date et/ou l'heure, il se peut que ces données se superposent.



- **DATE** apparaît sur l'écran en mode d'enregistrement photo lorsque [Imprimer la date] est sélectionné.
- La date et/ou l'heure sont imprimées sur l'image avec le style de format de date défini avec « Réglage de la date et de l'heure » (p.43).

## Réglage du traitement IQ renforcée

Vous pouvez prendre des photos affichant des détails plus nets en utilisant le traitement d'image avec la technique IQ renforcée.

**1** Utilisez le bouton de navigation (▲▼) pour sélectionner [IQ renforcée] dans le menu [Mode Enregistr].

**2** Utilisez le bouton de navigation (◀▶) pour sélectionner

ou .

La fonction IQ renforcée est active (réglage par défaut)

La fonction IQ renforcée n'est pas active



- La fonction [IQ renforcée] est fixée sur  (Oui) en mode (Vert).
- La fonction [IQ renforcée] est fixée sur  (Arrêt) dans les cas suivants :
  - lorsque [Panorama numérique], [WIDE (Grd-angl numérique)], [Nocturne manuel], [HDR (Filtre HDR)] ou [Vidéo haute vitesse] est sélectionné comme mode d'enregistrement
  - lorsque [Rafale], [Rafale haute vitesse (L)] ou [Rafale haute vitesse (R)] est sélectionné comme mode de prise de vues

## Réglage du bouton vert

Vous pouvez attribuer [Mode vert] (p.64) ou bien [Réglage Fn] au bouton Vert. Vous pouvez activer la fonction attribuée en appuyant simplement sur le bouton Vert.

Mode vert	Appuyez sur le bouton Vert pour photographier en mode (Vert). (Réglage par défaut)
Réglage Fn	Appuyez sur le bouton Vert pour utiliser les fonctions attribuées au bouton de navigation (▲▼◀▶). L'attribution de fonctions couramment utilisées au bouton de navigation vous permet de modifier facilement les réglages au cours de la prise de vue. Les fonctions qui peuvent être réglées diffèrent en fonction du mode de capture utilisé avant que le bouton <b>MENU</b> soit actionné. <ul style="list-style-type: none"><li>• Lorsque vous appuyez sur le bouton <b>MENU</b> en mode d'enregistrement Photo : Les fonctions d'enregistrement Photo sont attribuées.</li><li>• Lorsque vous appuyez sur le bouton <b>MENU</b> en mode d'enregistrement Vidéo : Les fonctions d'enregistrement Vidéo sont attribuées.</li></ul>

## Réglages par défaut du réglage Fn

Bouton de navigation	Mode Photo	Movie Vidéo
▲	Pixels enregistrés	Movie SR
▼	Niveau qualité	Pixels enregistrés
◀	Balance blancs	Balance blancs
▶	Sensibilité	Zone m.au point

**1** Utilisez le bouton de navigation (▲▼) pour sélectionner [Régl. Bout. Vert] dans le menu [Mode Enregistré].

**2** Appuyez sur le bouton de navigation (▶).

L'écran [Régl. Bout. Vert] apparaît.

**3** Utilisez le bouton de navigation (▲▼) pour sélectionner la fonction que vous souhaitez enregistrer.

- Lorsque [Mode vert] est sélectionné, appuyez sur le bouton **OK** pour enregistrer le réglage.
- Lorsque [Réglage Fn] est sélectionné, appuyez sur le bouton **OK** pour afficher l'écran Réglage Fn.

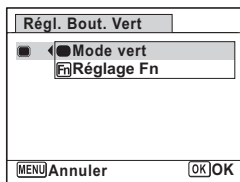

**4** Utilisez le bouton de navigation (▲▼) pour sélectionner une touche à laquelle vous souhaitez attribuer une fonction.

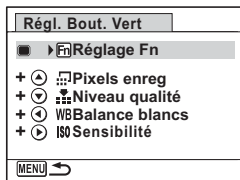

Écran Réglage Fn

**5** Appuyez sur le bouton de navigation (▶).

Un menu déroulant apparaît.

## 6 Utilisez le bouton de navigation (▲▼) pour sélectionner la fonction que vous souhaitez enregistrer.

Les fonctions suivantes peuvent être enregistrées.

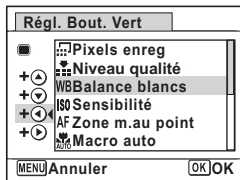

Fonctions du mode Photo	Pixels enreg/Niveau qualité/Balance blancs/Sensibilité/Zone m.au point/Macro auto/Mesure AE/Compens.htes lum/Compens° ombres/Netteté/Saturation (Harmonisation) <sup>*1</sup> /Contraste
Fonctions du mode Vidéo	Pixels enreg/Movie SR/Balance blancs/Zone m.au point/Netteté/Saturation (Harmonisation) <sup>*1</sup> /Contraste

\*1 Lorsque [Lumineux] ou [Naturel] est sélectionné pour [Ton de l'image] dans le menu [Mode Enregistré], [Saturation] s'affiche, et lorsque [Monochrome] est sélectionné, [Harmonisation] s'affiche.

## 7 Appuyez sur le bouton OK.

Le réglage est sauvegardé.

Répétez les étapes 4 à 7 pour enregistrer les autres touches.



Une seule fonction peut être enregistrée sur chaque touche.

## Modification des éléments enregistrés

### 1 Appuyez sur le bouton vert en mode .

Les fonctions enregistrées à l'aide de [Réglage Fn] sur l'écran Réglage Fn s'affichent.

Les fonctions affichées diffèrent selon le mode activé pour l'appareil photo, Photo ou Vidéo, avant que le bouton Vert ne soit actionné.

### 2 Sélectionnez le bouton de navigation (▲▼◀▶) sur lequel la fonction que vous souhaitez modifier est enregistrée.

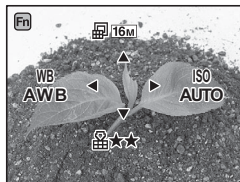



- 3** Modifiez le réglage à l'aide du bouton de navigation (▲ ▼ ou ◀ ▶).

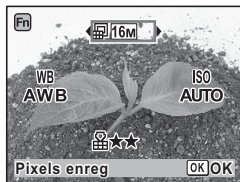

- 4** Appuyez sur le bouton OK.

Le réglage est sauvegardé et l'appareil revient au mode capture.

# Enregistrement de séquences vidéo

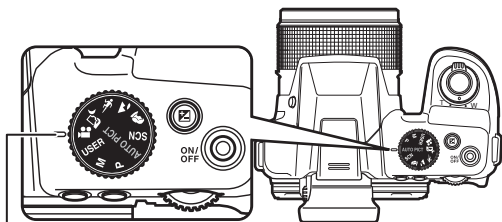

Vous pouvez passer au mode d'enregistrement vidéo en réglant l'icône  de la molette de sélection de mode sur le témoin de la molette.



Molette de sélection de mode

## Sélection du mode Vidéo

Trois modes d'enregistrement vidéo sont disponibles. Choisissez le mode souhaité.

Modes	Caractéristiques
 Intervallomètre vidéo	Capture d'images pour lecture en accéléré.
 Séquence vidéo	Enregistrement de vidéos
 Vidéo haute vitesse	Capture d'images pour lecture au ralenti.

### 1 Réglez la molette de sélection de mode sur .

L'appareil photo passe au mode Vidéo sélectionné en dernier. Le réglage par défaut est  (Vidéo).

### 2 Appuyez sur le bouton de navigation ().

La palette du mode Vidéo apparaît.

### 3

## Choisissez un mode Vidéo à l'aide du bouton de navigation (◀ ▶).

Lorsqu'une icône est sélectionnée dans la palette du mode Vidéo, les instructions relatives au mode Vidéo sélectionné s'affichent.



Palette du mode Vidéo



Vous pouvez désactiver l'affichage Aide pour chaque mode dans la palette du mode Vidéo (p.183).

### 4



## Appuyez sur le bouton OK.

Le mode Vidéo est sélectionné et l'appareil est prêt à enregistrer des vidéos.

Le mode Vidéo sélectionné est enregistré et récupéré lorsque la molette de sélection de mode est réglée sur .



### Mises en garde communes concernant les modes (Intervallomètre vidéo), (Vidéo) et (Vidéo haute vitesse)

- Le flash ne peut pas être utilisé.
- Sélectionnez le mode centre avant le début de l'enregistrement. Le mode centre ne peut pas être modifié en cours d'enregistrement.
- La mise au point peut être réglée manuellement avant le début de l'enregistrement si le mode centre est défini sur **MF**. La mise au point ne peut pas être ajustée en cours d'enregistrement.
- L'affichage de l'écran ne peut pas être changé à l'aide du bouton **DISP** pendant l'enregistrement d'une vidéo.
- Lorsque la molette de sélection de mode est réglée sur , la fonction Détection visage est automatiquement définie sur [Oui]. Si vous souhaitez la régler sur [Smile] ou [Arrêt], modifiez le réglage dans le menu [ Mode Enregistr] avant le début de l'enregistrement (p.103).
- Lorsque la fonction Détection visage est réglée sur [Smile] et que le mode centre est réglé sur **AF** ou , l'enregistrement vidéo démarre automatiquement lorsque l'appareil photo détecte le sourire du sujet. Cependant, selon l'état des visages détectés, l'enregistrement risque de ne pas démarrer automatiquement puisque la fonction Smile Capture n'est pas opérationnelle. Si tel est le cas, appuyez sur le déclencheur pour démarrer l'enregistrement de la séquence vidéo.

## Enregistrement d'une séquence vidéo

Ce mode vous permet d'enregistrer des séquences vidéo. Le son est être enregistré en même temps.

### 1 Utilisez le bouton de navigation (◀▶) pour sélectionner (Vidéo) à partir de la palette du mode Vidéo.

Les informations suivantes sont indiquées par l'écran.

- 1 Icône du mode vidéo
- 2 Témoin d'enregistrement (clignote pendant l'enregistrement)
- 3 Durée d'enregistrement restante
- 4 Icône d'enregistrement d'une image fixe (apparaît pendant l'enregistrement de la séquence vidéo)  
Appuyez sur le bouton **OK** pour capturer une image fixe pendant que l'icône est affichée.
- 5 Icône Shake Reduction vidéo
- 6 Mire de mise au point (n'apparaît pas au cours de l'enregistrement)

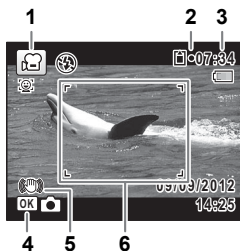

Il est possible de modifier la zone capturée en actionnant le levier de zoom vers la gauche ou la droite.

- Vers la droite (**T**) Agrandit le sujet.
- Vers la gauche (**W**) Élargit la zone capturée par l'appareil.

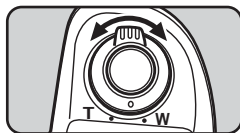

### 2 Appuyez sur le déclencheur à fond.

L'enregistrement démarre.

Vous pouvez poursuivre l'enregistrement pendant 25 minutes maximum.

## Enregistrement d'une image fixe pendant l'enregistrement d'une vidéo

- Si vous appuyez sur le bouton **OK** pendant l'enregistrement d'une séquence vidéo, une image fixe est capturée au moment où vous avez appuyé sur le bouton (jusqu'à trois images fixes pour chaque enregistrement vidéo continu, avec la mise au point fixée au début de l'enregistrement et le nombre de pixels enregistrés fixé sur **16M**). L'image fixe capturée sera enregistrée au moment de l'arrêt de l'enregistrement vidéo.
- L'angle de vue peut changer, selon le nombre de pixels enregistrés pour les vidéos.
- Selon les conditions d'enregistrement, il peut arriver que l'image soit déformée.

### 3

## Appuyez sur le déclencheur à fond.

L'enregistrement s'arrête.



Seul le zoom numérique est disponible pendant l'enregistrement. Si vous souhaitez enregistrer dans la plage du zoom optique, actionnez le zoom avant l'enregistrement. Le zoom intelligent ne peut pas être utilisé.

Lecture de séquences vidéo p.123

## Maintien du doigt sur le déclencheur

Si vous maintenez le déclencheur enfoncé pendant une seconde ou plus, l'enregistrement se poursuit tant que vous maintenez le bouton enfoncé. L'enregistrement s'arrête lorsque vous relâchez le déclencheur.

## Enregistrement rapide d'une vidéo à l'aide du bouton Vidéo

L'appareil photo démarre/arrête l'enregistrement de la séquence vidéo simplement lorsque vous appuyez sur le bouton Vidéo, sans régler la molette de sélection de mode sur . Cette fonction est utile lorsque vous souhaitez démarrer l'enregistrement rapidement.



- Le bouton Vidéo fonctionne uniquement en mode d'enregistrement photo. Il ne peut pas être utilisé en mode Vidéo ou en mode .
- Le déclencheur est désactivé lorsque l'enregistrement a démarré avec le bouton Vidéo.

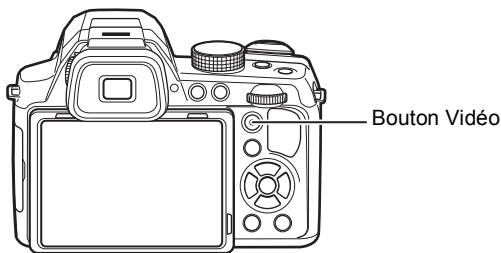

### 1 Appuyez sur le bouton Vidéo.

L'enregistrement démarre.

### 2 Appuyez sur le bouton Vidéo.

L'enregistrement s'arrête.



- Lorsque l'enregistrement démarre à l'aide du bouton Vidéo, le nombre de pixels enregistrés est fixé sur 1920 × 1080 et la cadence d'images sur 30 im./s.
- La zone enregistrée d'une vidéo apparaît plus petite, à la fois à l'horizontale et à la verticale, que l'image affichée sur l'écran avant l'enregistrement.

## Utilisation de la fonction Intervallomètre vidéo

Vous pouvez capturer des images pour lecture en accéléré.

### 1 Utilisez le bouton de navigation (◀▶) pour sélectionner [⚙️ Intervallomètre vidéo] à partir de la palette du mode Vidéo.

### 2 Appuyez sur le bouton OK.

L'appareil revient au mode capture.

### 3 Appuyez sur le déclencheur à fond.

L'enregistrement démarre.

La durée d'enregistrement continu maximum pour Intervallomètre vidéo est de 25 minutes.

## 4 Appuyez sur le déclencheur à fond.

L'enregistrement s'arrête.



- Le nombre de pixels enregistrés est fixé sur 640 × 480 et la cadence d'images sur 15 im./s.
- Le zoom n'est pas disponible pendant l'enregistrement.

## Utilisation de la fonction Vidéo haute vitesse

Vous pouvez capturer des images pour lecture au ralenti.

### 1 Utilisez le bouton de navigation (◀▶) pour sélectionner [📹 Vidéo haute vitesse] à partir de la palette du mode Vidéo.

### 2 Appuyez sur le bouton OK.

L'appareil revient au mode capture.

### 3 Appuyez sur le déclencheur à fond.

L'enregistrement démarre.

La durée d'enregistrement continu maximum pour Vidéo haute vitesse est de 15 secondes.

### 4 Appuyez sur le déclencheur à fond.

L'enregistrement s'arrête.



- Le nombre de pixels enregistrés est fixé sur 640 × 480 et la cadence d'images sur 120 im./s.
- [Movie SR] (anti-bougé vidéo) est fixé sur □ (Arrêt).

## Configuration du menu [📹 Vidéo]

### 1 Appuyez sur le bouton MENU en mode Vidéo.

Le menu [📹 Vidéo] apparaît.

### 2 Utilisez le bouton de navigation (▲▼) pour sélectionner un élément et changer ses réglages.





### 3 Après avoir modifié le réglage, appuyez sur le bouton MENU.

Le réglage est sauvegardé et l'appareil revient au mode capture.

## Sélection du nombre de pixels enregistrés et de la cadence d'image pour les séquences vidéo

En mode , vous pouvez choisir le nombre de pixels enregistrés et la cadence d'images pour les séquences vidéo.

Plus le nombre de pixels est élevé, plus les détails sont nets et plus le volume du fichier est important. Plus le nombre d'images par seconde est élevé, plus la qualité de la séquence vidéo est fine, avec toutefois l'inconvénient d'un fichier volumineux.



Réglages	Pixels enregistrés	Cadence Image	Utilisation
	1920×1080	30 im./s	Enregistre des images au format Full HD (16:9). L'enregistrement des mouvements s'effectue en douceur. (Réglage par défaut)
	1280×720	60 im./s	Enregistre des images au format HDTV (16:9). L'enregistrement des mouvements rapides s'effectue en douceur.
	1280×720	30 im./s	Enregistre des images au format HDTV (16:9). L'enregistrement des mouvements s'effectue en douceur.
	640×480	30 im./s	Idéal pour la visualisation sur téléviseur ou ordinateur. L'enregistrement des mouvements s'effectue en douceur.

\* Le réglage de la cadence d'image (im./s) indique le nombre d'images par seconde.

- 1** Utilisez le bouton de navigation (▲ ▼) pour sélectionner [Pixels enreg] dans le menu [ Vidéo].
- 2** Appuyez sur le bouton de navigation (▶).  
Un menu déroulant apparaît.
- 3** Utilisez le bouton de navigation (▲ ▼) pour sélectionner le nombre de pixels enregistrés et la cadence d'images.
- 4** Appuyez sur le bouton OK.  
Le réglage est sauvegardé.



## Réglage de la fonction Movie SR (anti-bougé vidéo)

En mode  (Vidéo) ou  (Intervallomètre vidéo), vous pouvez corriger la vibration de l'appareil lors de l'enregistrement d'une séquence vidéo en utilisant la fonction Movie SR (anti-bougé vidéo).

**1** Utilisez le bouton de navigation (▲▼) pour sélectionner [Movie SR] dans le menu [ Vidéo].

**2** Utilisez le bouton de navigation (◀▶) pour sélectionner  ou .

- Corrige automatiquement la vibration de l'appareil. (Réglage par défaut)
- Ne corrige pas la vibration de l'appareil.

Le réglage est sauvegardé.

## Suppression du bruit du vent pendant l'enregistrement d'une séquence vidéo (Suppr. du vent)

Vous pouvez réduire le bruit du vent lors de l'enregistrement d'une séquence vidéo.

**1** Utilisez le bouton de navigation (▲▼) pour sélectionner [Suppr. du vent] dans le menu [ Vidéo].

**2** Utilisez le bouton de navigation (◀▶) pour sélectionner  ou .

- Supprime le bruit du vent.
- Ne supprime pas le bruit du vent (réglage par défaut).

# Sauvegarde des réglages (Mémoire)

La fonction mémoire permet d'enregistrer les réglages en cours de l'appareil lorsque celui-ci est mis hors tension.

Pour certains réglages de l'appareil, la fonction Mémoire est toujours réglée sur  (Oui) (les réglages sont sauvegardés lors de la mise hors tension de l'appareil) tandis que pour d'autres, vous pouvez choisir  ou  (Arrêt) (selon que les réglages doivent être sauvegardés ou non lors de la mise hors tension). Les éléments dont la fonction Mémoire peut être réglée sur  ou  sont répertoriés dans le tableau ci-après. (Ceux qui n'y apparaissent pas sont sauvegardés dans les réglages sélectionnés lors de la mise hors tension de l'appareil.)

La sélection de  permet de sauvegarder les réglages tels qu'ils étaient juste avant que l'appareil ne soit éteint. Si  est sélectionné, les paramètres retournent aux valeurs par défaut lorsque l'appareil est mis hors tension. Le tableau ci-après indique également si le réglage par défaut Mémoire de chaque élément est  ou .

Élément	Description	Réglages par défaut	Page
Détection visage	Réglage [Détection visage] dans le menu [📷 Mode Enregistrt]	<input type="checkbox"/>	p.103
Mode Flash	Mode Flash réglé à l'aide du bouton de navigation (◀)	<input checked="" type="checkbox"/>	p.85
Mode Pr.de vues	Mode de prise de vues réglé à l'aide du bouton de navigation (▲)	<input type="checkbox"/>	p.87
Mode centre	Mode centre réglé à l'aide du bouton de navigation (▶)	<input type="checkbox"/>	p.89
Position zoom	Position du zoom réglée à l'aide du levier de zoom	<input type="checkbox"/>	p.66
Position MF	Position de mise au point manuelle réglée à l'aide du bouton de navigation (▲▼)	<input type="checkbox"/>	p.90
Balance blancs	Réglage [Balance blancs] dans le menu [📷 Mode Enregistrt]	<input type="checkbox"/>	p.97
Sensibilité	Réglage [Sensibilité] dans le menu [📷 Mode Enregistrt]	<input type="checkbox"/>	p.100
Correction IL	Réglage Correction IL	<input type="checkbox"/>	p.68
Mesure AE	Réglage [Mesure AE] dans le menu [📷 Mode Enregistrt]	<input type="checkbox"/>	p.99

Zoom numérique	Réglage [Zoom numérique] dans le menu [📷 Mode Enregistrtr]	<input checked="" type="checkbox"/>	p.68
DISPLAY	Le mode d'affichage des informations est sélectionné avec le bouton <b>DISP</b>	<input type="checkbox"/>	p.22
N° fichier	La numérotation se poursuit consécutivement en cas d'utilisation d'une nouvelle carte mémoire SD et si <input checked="" type="checkbox"/> (Oui) a été sélectionné.	<input checked="" type="checkbox"/>	—

- 1** Utilisez le bouton de navigation (▲ ▼) pour sélectionner [Mémoire] dans le menu [📷 Mode Enregistrtr].
- 2** Appuyez sur le bouton de navigation (▶).  
L'écran [Mémoire] apparaît.
- 3** Choisissez une option à l'aide du bouton de navigation (▲ ▼).
- 4** Utilisez le bouton de navigation (◀ ▶) pour sélectionner  ou .

## Lecture des images fixes

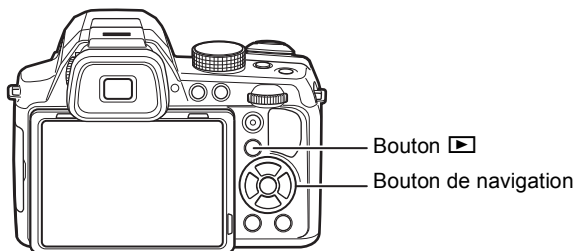

4

Lecture et suppression des images

### 1 Appuyez sur le bouton ▶ après avoir pris une photo.

L'appareil passe en mode ▶ et l'image enregistrée apparaît sur l'écran (affichage image par image).

Numéro fichier



### 2 Appuyez sur le bouton de navigation (◀▶).

L'image précédente ou suivante apparaît.

#### Pour supprimer l'image affichée

L'image étant affichée, appuyez sur le bouton  pour faire apparaître l'écran de suppression. Utilisez le bouton de navigation (▲) pour sélectionner [Supprimer] puis appuyez sur le bouton **OK**.



Pour des informations sur les autres procédures de suppression  p.132

## Lecture de séquences vidéo

Vous avez la possibilité de lire les séquences vidéo que vous avez réalisées. Le son est lu en même temps.

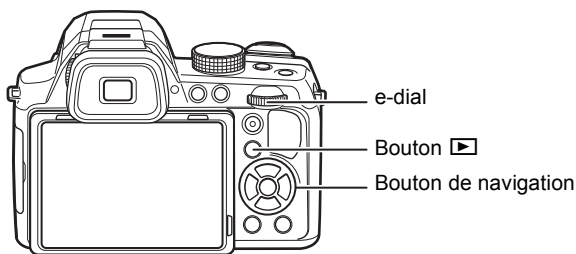

**1** En mode **▶**, utilisez le bouton de navigation (**◀▶**) pour sélectionner la vidéo que vous souhaitez lire.

**2** Appuyez sur le bouton de navigation (**▲**).

La lecture démarre.



### Opérations disponibles pendant la lecture

e-dial vers la droite (Q)	Augmente le volume.
e-dial vers la gauche (Z)	Réduit le volume.
Bouton de navigation (▲)	Marque une pause dans la lecture.
Bouton de navigation (▶)	Lecture avant en accéléré lorsque le bouton est enfoncé.
Bouton de navigation (◀)	Lecture arrière en accéléré lorsque le bouton est enfoncé.

### Opérations disponibles pendant une pause de lecture

Bouton de navigation (▲)	Reprise de la lecture.
Bouton de navigation (▶)	Lecture avant de l'image.
Bouton de navigation (◀)	Lecture arrière de l'image.*1

\*1 Toutes les 30 images se trouvent la première image pour la lecture arrière des images. Par exemple, lorsque vous lisez en arrière à partir de l'image 1 à 31, l'image lit en arrière jusqu'à la première image et lorsque vous lisez en arrière depuis l'image 32 jusqu'à 61, l'image lit en arrière jusqu'à la 31ème image.

### 3 Appuyez sur le bouton de navigation (▼).

La lecture s'arrête.

## Affichage multi-images

### Affichage quatre images/Affichage neuf images

Vous pouvez afficher simultanément quatre ou neuf vignettes d'images capturées.

4

Lecture et suppression des images

### 1 En mode [ ] , tournez le bouton e-dial vers la gauche (☒).

L'affichage de quatre images apparaît indiquant une page comportant quatre vignettes. Actionnez de nouveau le bouton e-dial vers la gauche (☒) pour passer à l'affichage neuf images.

Une page comportant quatre ou neuf vignettes apparaît. Les images défilent quatre par quatre ou neuf par neuf. Utilisez le bouton de navigation (▲▼◀▶) pour déplacer la vue. Si une page comporte trop d'images, le fait d'appuyer sur le bouton de navigation (▲◀) lors de la sélection de l'image ① provoque l'affichage de la page précédente. De même, si vous choisissez l'image ② et que vous appuyez sur le bouton de navigation (▼▶), la page suivante apparaît.

◆ (icône de division de dossier) indique que l'image précédente ou suivante est stockée dans un dossier séparé.

#### Affichage quatre images

Vue

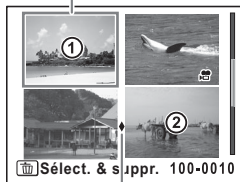

Icône de division de dossier



#### Affichage neuf images

Icône de division de dossier

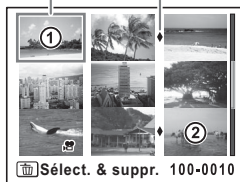
Vue



Les icônes qui apparaissent sur les images indiquent ce qui suit :

(Aucune icône)	Image fixe
	Séquence vidéo (la première image apparaît)
	Intervallomètre vidéo (la première image apparaît)
	Vidéo haute vitesse (la première image apparaît)

Appuyez sur le bouton **OK** pour passer à l'affichage image par image de l'image sélectionnée.

Appuyez sur le bouton  pour passer en mode .

## Affichage par dossier/Affichage calendaire





En affichage neuf images, actionnez le bouton e-dial vers la gauche () pour passer à l'affichage par dossier ou calendaire. Appuyez sur le bouton vert pour basculer d'affichage par dossier à affichage calendaire et inversement.

### 1 En mode , tournez le bouton e-dial vers la gauche () trois fois.

L'écran passe en affichage par dossier ou calendaire.

### Affichage par dossier

La liste des dossiers comprenant les images enregistrées apparaît.

Bouton de navigation (    	Déplace le cadre.
e-dial vers la droite (  ) / bouton <b>OK</b>	Affiche les images du dossier choisi en affichage neuf images.
Bouton <b>MENU</b>	Revient à l'affichage neuf images.
Bouton vert	Passe en affichage calendaire.

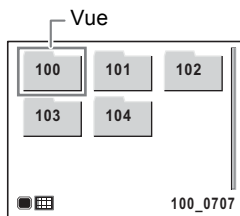

## Affichage calendaire

Les images sont affichées par date au format calendaire.

La vignette de la première image enregistrée à chaque date s'affiche sur le calendrier.

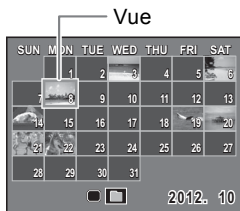

Bouton de navigation (▲▼◀▶)	Déplace le cadre.
e-dial vers la droite (Q)	Affiche les images enregistrées le jour sélectionné en affichage neuf images.
Bouton <b>OK</b>	Affiche la première image enregistrée le jour sélectionné en mode image par image.
Bouton <b>MENU</b>	Revient à l'affichage neuf images.
Bouton vert	Passé à l'affichage par dossier.

4

Lecture et suppression des images

## Utilisation de la fonction de lecture

### 1 Appuyez sur le bouton de navigation (▼) en mode .

La palette du mode lecture apparaît.

### 2 Utilisez le bouton de navigation (▲▼◀▶) pour choisir une icône.

Le guide de la fonction sélectionnée apparaît ci-après.

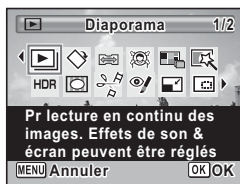

### 3 Appuyez sur le bouton **OK**.















La fonction de lecture sélectionnée est appelée.



Vous pouvez désactiver l'affichage Aide pour chaque fonction de la palette du mode lecture (p.183).











## Palette du mode lecture

Mode lecture		Description	Page
	Diaporama	Pour lecture en continu des images. Effets de son et écran peuvent être réglés.	p.128
	Rotation d'image	Pour faire pivoter les images. Utile pour visionner les images verticales sur la TV.	p.130
	Filtre étirement	Étire ou allonge la zone de l'image sélectionnée par l'utilisateur (4:3 à 16:9).	p.142
	Filtre réduct° visage	Réduit la taille des visages sur l'image pour des portraits proportionnés.	p.144
	Collage	Crée une épreuve composite à partir des images sauvegardées	p.150
	Filtres numériques	Pour modifier des images avec un filtre couleur ou un filtre doux.	p.146
<b>HDR</b>	Filtre HDR	Traite une image unique pour simuler l'effet HDR	p.149
	Composition cadre créatif	Composition d'une image avec un cadre. Sélectionnez Ecraser ou Enregistrer sous pour enregistrer.	p.154
	Enregistrer comme photo	Sauvergarde d'une vue d'une séquence vidéo comme image fixe.	p.157
	Diviser Vidéos	Division d'une séquence vidéo en deux parties.	
	Ajout image titre	Ajout d'une image titre à votre séquence vidéo	
	Retouche yeux rouges	Tente de retoucher l'effet yeux rouges sur l'image. Les résultats peuvent varier.	p.153
	Redéfinir	Pour modifier les pixels enregistrés et le niveau de compression pour réduire la taille du fichier.	p.140
	Recadrage	Pour recadrer des images à la dimension souhaitée. Enregistrer une nouvelle image.	p.141
	Copie d'images	Pour copier des images entre la mémoire intégrée et une carte mémoire.	p.160
	Protéger	Protège les images contre la fonction de suppression. La fonction de formatage continue d'effacer toutes les images.	p.134
	DPOF	Pour effectuer les réglages d'impression des images. Utile lors de l'impression en laboratoire.	p.163
	Ecran de démarrage	Pour sélectionner une photo comme écran de démarrage.	p.184

## Diaporama



Vous avez la possibilité de lire successivement les images enregistrées.

**1** En mode , choisissez l'image à partir de laquelle vous souhaitez lancer le diaporama à l'aide du bouton de navigation ( ).

**2** Utilisez le bouton de navigation (   ) pour sélectionner  (Diaporama) à partir de la palette du mode lecture.

**3** Appuyez sur le bouton **OK**.

L'écran de réglage du diaporama apparaît.

**4** Sélectionnez [**Démarrer**] à l'aide du bouton de navigation ( ).

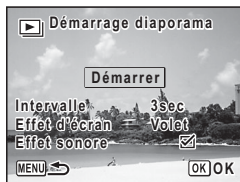

**5** Appuyez sur le bouton **OK**.

Le diaporama commence.

Une pression sur le bouton **OK** met le diaporama en pause. Pour le relancer, appuyez à nouveau sur le bouton **OK**.

**6** Appuyez sur n'importe quel bouton autre que le bouton **OK**.

Le diaporama s'interrompt.

### Réglage des conditions du diaporama

Vous pouvez définir l'intervalle de lecture ainsi que des effets d'écran et sonores lorsque l'on passe d'une image à l'autre.

**1** Utilisez le bouton de navigation ( ) pour sélectionner [**Intervalle**] à l'étape 4 à la p.128.

**2 Appuyez sur le bouton de navigation (▶).**

Un menu déroulant apparaît.

**3 Utilisez le bouton de navigation (▲▼) pour sélectionner l'intervalle puis appuyez sur le bouton OK.**

Choisissez [3sec], [5sec], [10sec], [20sec] ou [30sec].

**4 Sélectionnez [Effet d'écran] à l'aide du bouton de navigation (▲▼).****5 Appuyez sur le bouton de navigation (▶).**

Un menu déroulant apparaît.

**6 Utilisez le bouton de navigation (▲▼) pour sélectionner l'effet d'écran puis appuyez sur le bouton OK.**

Volet	L'image suivante glisse sur la précédente de la gauche vers la droite
Damier	L'image suivante apparaît dans de petits blocs de mosaïque carrés
Fondu	L'image en cours s'estompe progressivement et l'image suivante apparaît en fondu enchaîné
Aléatoire	Différents effets sont utilisés de manière aléatoire
Arrêt	Aucun effet

**7 Sélectionnez [Effet sonore] à l'aide du bouton de navigation (▲▼).****8 Utilisez le bouton de navigation (◀▶) pour sélectionner  (Oui) ou  (Non).**

Sauf lorsque [Effet d'écran] est réglé sur [Arrêt] ou [Aléatoire], vous pouvez choisir  ou  pour le son qui est joué lors du passage d'une image à la suivante.

**9 Sélectionnez [Démarrer] à l'aide du bouton de navigation (▲▼) puis appuyez sur le bouton OK.**

Le diaporama commence en fonction de l'intervalle et de l'effet sélectionnés.



- Le diaporama continue jusqu'à ce que vous appuyiez sur n'importe quel bouton autre que le bouton **OK**.
- Les séquences vidéo sont normalement lues jusqu'à la fin avant de passer à l'image suivante, quel que soit l'intervalle paramétré. Toutefois, si vous appuyez sur le bouton de navigation (▶) en cours de lecture d'une séquence vidéo, vous pourrez passer à l'image suivante.
- Lorsque l'effet d'écran [Aléatoire] est sélectionné, l'intervalle est fixe et l'effet sonore est réglé sur □ (Arrêt).
- Les images panoramiques défilent de gauche à droite pendant 4 secondes avant le passage à la photo suivante, indépendamment des valeurs du réglage Intervalle ou Effet d'écran.

Branchement de l'appareil à un équipement audiovisuel p.137

4

## Rotation de l'image

- 1 Appuyez sur le bouton après avoir pris une photo.**  
L'image apparaît sur l'écran.
- 2 Utilisez le bouton de navigation (▲▼◀▶) pour sélectionner (Rotation d'image) à partir de la palette du mode lecture.**
- 3 Appuyez sur le bouton OK.**  
Apparaît l'écran de sélection de la rotation (0°, 90° à droite, 90° à gauche ou 180°).
- 4 Utilisez le bouton de navigation (▲▼◀▶) pour sélectionner le sens de rotation puis appuyez sur le bouton OK.**  
L'image retournée est sauvegardée.

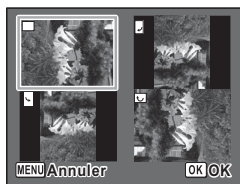

- Vous ne pouvez pas pivoter les images prises en mode (Panorama numérique) et les séquences vidéo.
- Les images protégées peuvent être retournées mais ne peuvent pas être enregistrées dans cet état.

## Lecture zoom

Vous pouvez agrandir une image jusqu'à dix fois sa taille.

**1** En mode , utilisez le bouton de navigation (◀▶) pour sélectionner l'image que vous souhaitez agrandir.

**2** Tournez le bouton e-dial vers la droite (Q), ou actionnez le levier de zoom vers la droite (T).

L'image est grossie (de 1,1× à 10×).

Continuez à tourner le bouton e-dial vers la droite (Q) pour modifier le grossissement en continu.

Vous pouvez aussi maintenir le levier de zoom tourné vers la droite (T) pour modifier le grossissement en continu.

Vous pouvez utiliser le symbole « + » du guide qui se trouve en bas à gauche de l'écran pour vérifier quelle partie de l'image est grossie.

**Opérations disponibles pendant qu'une image est grossie**

Bouton de navigation (▲▼◀▶)	Déplace la position de grossissement
e-dial vers la droite (Q) / levier de zoom vers la droite (T)	Agrandit l'image (max. ×10)
e-dial vers la gauche (☒) / levier de zoom vers la gauche (W)	Diminue l'image (min. ×1,1)

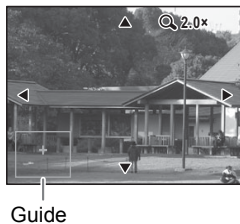

**3** Appuyez sur le bouton OK.

L'on revient en affichage image par image.



- Lorsque [Zoom rapide] (p.182) est réglé sur  (Oui), vous pouvez agrandir l'image de 10x simplement en tournant le bouton e-dial vers la droite (Q) une fois ou en actionnant le levier de zoom vers la droite (T) une fois.
- Il est impossible d'agrandir les séquences vidéo.

# Suppression d'images

Vous pouvez supprimer les images que vous ne souhaitez pas conserver.

## Suppression d'une seule image

Vous pouvez supprimer une seule image.



Les images protégées ne peuvent pas être supprimées (p.134).

**1** En mode , utilisez le bouton de navigation (◀▶) pour sélectionner l'image que vous souhaitez supprimer.

**2** Appuyez sur le bouton .

Un écran de confirmation apparaît.

**3** Appuyez sur le bouton de navigation (▲) pour sélectionner [Supprimer].



**4** Appuyez sur le bouton OK.

L'image est supprimée.

## Suppression d'images sélectionnées

Vous pouvez supprimer en une seule fois plusieurs images sélectionnées à partir de l'affichage quatre/neuf images.



Les images protégées ne peuvent pas être supprimées (p.134).

**1** En mode , effectuez une ou deux rotations du bouton e-dial vers la gauche (⊞).

L'affichage quatre ou neuf images apparaît.

## 2 Appuyez sur le bouton .

Un cadre apparaît sur l'image.



## 3 Utilisez le bouton de navigation (▲▼◀▶) pour choisir les images que vous souhaitez supprimer, puis appuyez sur le bouton OK.

apparaît sur les images sélectionnées.

Tournez le bouton e-dial vers la droite (Q)

pour afficher l'image sélectionnée dans un seul écran et vérifiez si vous souhaitez la supprimer ou non. Tournez le bouton vers la gauche pour revenir à l'affichage quatre/neuf images.

L'affichage image par image des images protégées est par contre impossible.

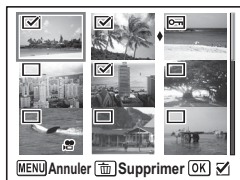

## 4 Appuyez sur le bouton .

Une boîte de confirmation apparaît.

## 5 Sélectionnez [Sélect. & suppr.] à l'aide du bouton de navigation (▲).



## 6 Appuyez sur le bouton OK.







Les images sélectionnées sont supprimées.

## Suppression de toutes les images

Il est possible de supprimer toutes les images simultanément.











Les images protégées ne peuvent pas être supprimées (p.134).

- 1 Appuyez sur le bouton MENU en mode .**
- 2 Utilisez le bouton de navigation ( ) pour sélectionner [Supprimer tout] dans le menu [ Réglages].**
- 3 Appuyez sur le bouton de navigation ().**  
L'écran [Supprimer tout] apparaît.
- 4 Utilisez le bouton de navigation () pour sélectionner [Supprimer tout].**
- 5 Appuyez sur le bouton OK.**  
Toutes les images sont supprimées.

## Protection des images contre la suppression (Protéger)

Il est possible de prévenir toute suppression accidentelle des images enregistrées.

- 1 En mode , utilisez le bouton de navigation ( ) pour sélectionner l'image que vous souhaitez protéger.**
- 2 Utilisez le bouton de navigation (   ) pour sélectionner  (Protéger) à partir de la palette du mode lecture.**
- 3 Appuyez sur le bouton OK.**  
L'écran de sélection de l'option [Choisir une image] ou [Toutes les images] apparaît.



- 4** Sélectionnez [Choisir une image] à l'aide du bouton de navigation (▲▼).



- 5** Appuyez sur le bouton OK.

Le message [Protège cette image] apparaît.

Pour protéger une autre image, utilisez le bouton de navigation (◀▶) pour sélectionner une autre image.

- 6** Utilisez le bouton de navigation (▲▼) pour sélectionner [Protéger].



- 7** Appuyez sur le bouton OK.

L'image sélectionnée est protégée et l'écran montré à l'étape 4 apparaît à nouveau.

Pour protéger d'autres images, répétez les étapes 4 à 7. Sélectionnez [Annuler] pour quitter le réglage Protéger.



- Pour annuler la protection de l'image, sélectionnez [Ôter la protection] à l'étape 6.
-  apparaît sur les images protégées pendant la lecture.
- Le nombre maximum d'images que vous pouvez protéger à la suite avec [Choisir une image] est de 99.

## Pour protéger toutes les images

- 1** Sélectionnez [Toutes les images] à l'étape 4 à la p.134.



- 2** Appuyez sur le bouton OK.

- 3** Utilisez le bouton de navigation (▲▼) pour sélectionner [Protéger].



- 4** Appuyez sur le bouton OK.

Toutes les images sont protégées et l'écran montré à l'étape 1 apparaît à nouveau.

- 5** Utilisez le bouton de navigation (▲▼) pour sélectionner [Annuler] puis appuyez sur le bouton OK.

La palette du mode lecture apparaît à nouveau.



Les images protégées seront supprimées en cas de formatage de la carte mémoire SD ou de la mémoire intégrée (p.166).



Pour annuler la protection de toutes vos images, sélectionnez [Ôter la protection] à l'étape 3.

# Branchement de l'appareil à un équipement audiovisuel

En connectant l'appareil photo à un téléviseur ou un autre équipement équipé d'une borne d'entrée vidéo ou d'une borne HDMI, vous pouvez lire des images.



- Si vous comptez utiliser l'appareil photo en continu pendant une longue période, il est recommandé d'utiliser le kit d'adaptateur secteur K-AC129 (en option) (p.33).
- Pour les équipements audiovisuels équipés de plusieurs bornes d'entrée vidéo, consultez le mode d'emploi de l'équipement et sélectionnez la borne d'entrée vidéo à laquelle l'appareil photo est connecté.
- Des signaux composites et vidéo HDMI ne peuvent pas être émis en même temps.
- Vous ne pouvez pas régler le volume sur l'appareil photo lorsque celui-ci est connecté à un équipement audiovisuel. Réglez le volume sur l'équipement audiovisuel.

4

Lecture et suppression des images

## Connexion de l'appareil photo à une borne d'entrée vidéo

Utilisez le câble AV en option (I-AVC7) pour connecter l'appareil photo à l'équipement équipé d'une borne d'entrée vidéo.

- 1** Éteignez l'équipement audiovisuel et l'appareil.
- 2** Ouvrez la trappe de la borne, mettez face à face le repère fléché sur le câble AV et le repère ▲ sur l'appareil photo, et branchez le câble sur la borne PC/AV.

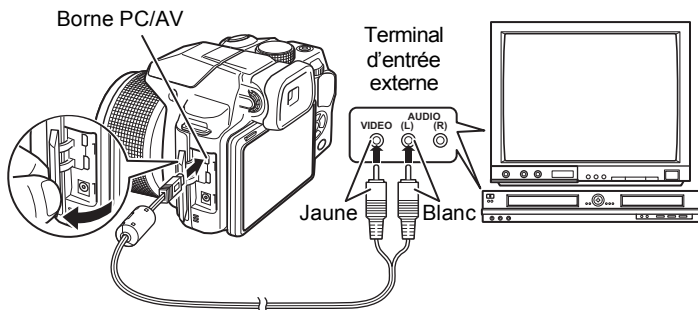

### 3 Raccordez les autres extrémités du câble AV à l'entrée vidéo et à l'entrée audio de l'équipement audiovisuel.

Si vous disposez d'un équipement stéréo, insérez la prise audio dans la prise L (blanche).

### 4 Allumez l'équipement audiovisuel.

Lorsque l'équipement auquel est connecté l'appareil photo et le dispositif de lecture des images sont différents, allumez-les tous les deux.

Lorsque vous visualisez des images sur un équipement audiovisuel équipé de multiples prises d'entrée vidéo (comme un téléviseur), reportez-vous au manuel d'utilisation de l'équipement et sélectionnez l'entrée vidéo appropriée pour raccorder l'appareil photo.

### 5 Mettez l'appareil sous tension.

4



- Le format de sortie vidéo varie selon la région. Lorsque vous définissez [Sélect, heure] dans le réglage Heure monde (p. 170) sur → (Destination), le réglage de sortie vidéo passe au format de sortie vidéo pour cette ville.
- En fonction du pays, la lecture des images et des sons risque d'échouer si le réglage du format de sortie vidéo diffère de celui utilisé dans le pays concerné. Dans ce cas, il faut en modifier le réglage (p. 178).
- L'affichage de l'appareil s'éteint et le volume ne peut pas être réglé en tournant le levier de zoom pendant que l'appareil est connecté à un équipement audiovisuel.



Lors de la connexion et de la lecture d'images sur un équipement audiovisuel, les données images sortent à une résolution normale d'écran. Pour visualiser des vidéos enregistrées à une résolution de 1920p, 1280p ou 1280p en HDTV, transférez les données sur un ordinateur et lisez-les sur celui-ci (p. 188).

## Connexion de l'appareil photo à une borne HDMI

Utilisez un câble HDMI disponible dans le commerce pour connecter l'appareil photo à l'équipement doté d'une borne HDMI.

- 1 Éteignez l'équipement audiovisuel et l'appareil.**
- 2 Ouvrez la trappe de la borne et connectez le câble HDMI à la borne HDMI.**

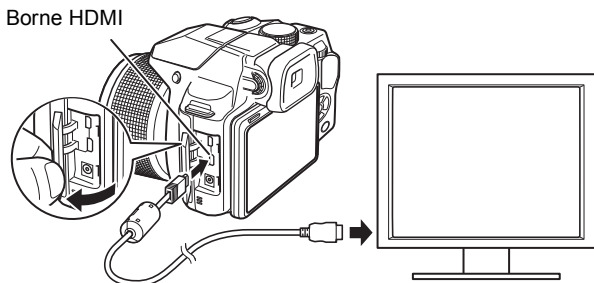

- 3 Connectez l'autre extrémité du câble HDMI à la borne HDMI de l'équipement audiovisuel.**
- 4 Allumez l'équipement audiovisuel et l'appareil.**

Les informations de l'appareil photo s'affichent sur l'écran de l'équipement audiovisuel connecté.



- L'appareil photo est équipé d'une borne HDMI de type D (Micro). Utilisez un câble HDMI (disponible dans le commerce) adapté à votre équipement audiovisuel.
- Aucune information ne s'affiche sur l'écran de l'appareil photo en cas de sortie HDMI.
- Le format de sortie HDMI est réglé sur [Auto] par défaut. Avec ce réglage, l'image s'affiche à la résolution la plus élevée prise en charge par l'équipement audiovisuel connecté ou l'appareil photo. Vous pouvez modifier le réglage en fonction du format de sortie de votre équipement audiovisuel ou de votre appareil photo (p.178).
- Lorsque le format de sortie HDMI est réglé sur [1080i] ou [720p], l'image s'affiche avec un facteur d'image 16:9 sur l'équipement audiovisuel connecté ou l'appareil photo. L'affichage peut se présenter sous la forme d'un écran différent de celui affiché sur cet appareil photo.

## Modification de la taille d'image (Redéfinir)

Si vous changez le nombre de pixels enregistrés et le niveau de qualité d'une image sélectionnée, le fichier peut devenir moins volumineux que le fichier original. Utilisez cette fonction pour pouvoir poursuivre vos prises de vue si la carte mémoire SD ou la mémoire intégrée est saturée : réduisez la taille des images et écrasez les images originales pour libérer de l'espace.



- Les photos prises avec un nombre de pixels enregistrés de 12M [1] / [640] ou en mode [ ] (Panorama numérique) et les séquences vidéo ne peuvent pas être redéfinies.
- Vous ne pouvez pas sélectionner un plus grand nombre de pixels enregistrés et/ou un niveau de qualité supérieur (avec plus de symboles ★) que ceux de l'image originale.

5

**1** En mode [ ], utilisez le bouton de navigation (◀▶) pour sélectionner l'image que vous souhaitez redéfinir.

**2** Utilisez le bouton de navigation (▲▼◀▶) pour sélectionner [ ] (Redéfinir) à partir de la palette du mode lecture.

**3** Appuyez sur le bouton OK.

L'écran permettant de choisir le nombre de pixels enregistrés apparaît.

**4** Sélectionnez [Pixels enreg] ou [Niveau qualité].

Utilisez le bouton de navigation (▲▼) pour basculer entre [Pixels enreg] et [Niveau qualité].

Utilisez le bouton de navigation (◀▶) pour choisir le nombre de pixels enregistrés et le niveau de qualité.

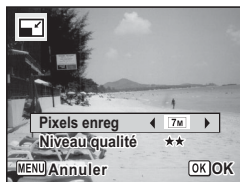

## 5 Appuyez sur le bouton OK.

Une boîte de confirmation de l'écrasement de l'image apparaît. Si l'image sélectionnée est protégée, l'image traitée est enregistrée comme nouvelle image sans que la boîte de dialogue de confirmation ci-après n'apparaisse.

## 6 Sélectionnez [Ecraser] ou [Enregistrer sous] à l'aide du bouton de navigation (▲ ▼).

## 7 Appuyez sur le bouton OK.

L'image redéfinie est enregistrée.

## Recadrage d'images

Vous pouvez supprimer la partie non souhaitée d'une photo et sauvegarder l'image recadrée comme une nouvelle image.



Les photos prises avec un nombre de pixels enregistrés de 12M / 640 ou en mode (Panorama numérique) et les séquences vidéo ne peuvent pas être recadrées.

## 1 En mode , utilisez le bouton de navigation (◀ ▶) pour sélectionner l'image que vous souhaitez recadrer.

## 2 Utilisez le bouton de navigation (▲ ▼ ◀ ▶) pour sélectionner (Recadrage) à partir de la palette du mode lecture.

## 3 Appuyez sur le bouton OK.

L'écran de recadrage apparaît.

La taille maximale d'une image recadrée s'affiche à l'écran dans un cadre vert. La dimension de l'image recadrée ne peut être supérieure à cette valeur de recadrage.

## 4 Choix de la zone de recadrage.

Modifiez la taille et/ou la position du cadre de recadrage lors des opérations suivantes.

e-dial	Modifie la taille du cadre de recadrage.
Bouton de navigation (▲▼◀▶)	Permet de déplacer le cadre de recadrage vers le haut, le bas, la gauche ou la droite.
Bouton vert	Fait pivoter le cadre de recadrage. <ul style="list-style-type: none"> <li>Le bouton s'affiche seulement s'il est possible de faire pivoter le cadre de recadrage.</li> </ul>

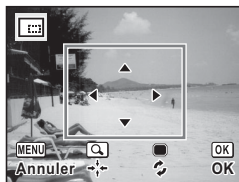

## 5 Appuyez sur le bouton OK.

L'image recadrée est enregistrée avec un nouveau nom de fichier. La sélection du nombre de pixels enregistrés s'effectue automatiquement selon la taille de l'image recadrée.

## Étirement d'une zone d'image sélectionnée par l'utilisateur (Filtre étirement)

Vous pouvez étendre la zone sélectionnée par l'utilisateur d'une image 4:3 et l'enregistrer en tant qu'image 16:9.

**1** En mode , utilisez le bouton de navigation (◀▶) pour sélectionner l'image que vous souhaitez retoucher.

**2** Utilisez le bouton de navigation (▲▼◀▶) pour sélectionner  (Filtre étirement) à partir de la palette du mode lecture.

**3** Appuyez sur le bouton OK.

Le message [Spécifiez la position et la zone de l'effet d'étirement] apparaît et l'écran de réglage s'affiche.



#### 4 Utilisez le bouton de navigation (◀▶) pour déplacer la position d'étirement.

Bouton de navigation (◀)	Déplace la position pour l'étirement vers la gauche.
Bouton de navigation (▶)	Déplace la position pour l'étirement vers la droite.



#### 5 Tournez le levier de zoom vers la gauche ou la droite pour régler la zone d'application de l'effet d'étirement.

Actionnement du levier de zoom vers la gauche (W)	Rétrécit la zone d'application de l'effet.
Levier de zoom vers la droite (T)	Élargit la zone d'application de l'effet.



#### 6 Appuyez sur le bouton OK.

Une boîte de confirmation de l'écrasement de l'image apparaît.

#### 7 Sélectionnez [Ecraser] ou [Enregistrer sous] à l'aide du bouton de navigation (▲▼).

#### 8 Appuyez sur le bouton OK.

L'image étirée est enregistrée.

Le nombre de pixels enregistrés d'une nouvelle image devient 12M 16:9 pour une image prise avec 16M, 5M 16:9 pour une image prise avec 7M, 4M 16:9 pour une image prise avec 5M ou 2M 16:9 pour une image prise avec un nombre inférieur de pixels enregistrés.



## Traitement des images pour que les visages paraissent plus petits

Les images sont traitées de façon à réduire la taille des visages des personnes identifiées avec la fonction Détection visage (p.103) lors de la prise de vue pour qu'ils paraissent plus petits.

**1** En mode , utilisez le bouton de navigation (◀▶) pour sélectionner l'image que vous souhaitez retoucher.

**2** Utilisez le bouton de navigation (▲▼◀▶) pour sélectionner  (Filtre réduct° visage) à partir de la palette du mode lecture.

**3** Appuyez sur le bouton OK.

Les cadres de détection de visage apparaissent sur les visages qui peuvent être traités.

Passer à l'étape 6 lorsqu'il y a un seul cadre de détection.

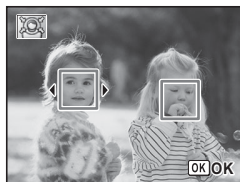

**4** Utilisez le bouton de navigation (▲▼◀▶) pour sélectionner un visage à traiter.

Un cadre vert indique le visage à traiter.



**5** Appuyez sur le bouton OK.

**6** Utilisez le bouton de navigation (◀▶) pour modifier le rapport de réduction.

-  Environ 5 %
-  Environ 7 %
-  Environ 10 %



## **7 Appuyez sur le bouton OK.**

Une boîte de confirmation de l'écrasement de l'image apparaît. Si l'image sélectionnée est protégée, l'image traitée est enregistrée comme nouvelle image sans que la boîte de dialogue de confirmation ci-après n'apparaisse.

## **8 Sélectionnez [Ecraser] ou [Enregistrer sous] à l'aide du bouton de navigation (▲ ▼).**

## **9 Appuyez sur le bouton OK.**

L'appareil revient en mode  et l'image traitée est affichée.



Vous ne pourrez peut-être pas traiter des images dans les cas suivants :

- Lorsque la taille du visage est trop grande ou trop petite par rapport à une image
- Lorsqu'un visage ne se trouve pas au centre d'une image









## Utilisation des filtres numériques

Cette fonction vous permet de modifier les nuances de couleurs et de procéder au traitement spécial d'une image sélectionnée.

N & B	Traite l'image pour qu'elle prenne l'aspect d'une photographie en noir et blanc.
Sépia	Traite l'image pour qu'elle prenne l'aspect d'une photographie sépia.
Photos créatives	Traite l'image qui semble avoir été prise avec un appareil photo d'enfant.
Rétro	Traite l'image pour qu'elle prenne l'aspect d'une photo ancienne.
Couleur	Traite l'image à l'aide du filtre couleurs sélectionné. Vous pouvez choisir parmi six filtres : rouge, rose, violet, bleu, vert et jaune.
Extraire couleur	N'extraît qu'une couleur et traite le reste de l'image en noir et blanc. Vous pouvez choisir entre trois filtres : rouge, vert et bleu.
Accentuation couleurs	Il existe quatre filtres : bleu ciel, vert tendre, rose délicat et feuilles d'automne.
Contraste élevé	Ajuste le contraste des images capturées.
Doux	Donne à l'image un aspect doux qui apparaît sur l'ensemble.
Fish-eye	Crée une image qui semble avoir été prise avec un objectif Fish-eye.
Brillance	Ajuste la brillance de l'image.
Miniature	Rend floue une partie de l'image pour créer une scène miniature artificielle.



Les séquences vidéo et les images enregistrées en mode  (Panorama numérique) ou avec un autre appareil photo ne peuvent pas être traitées à l'aide de la fonction Filtre numérique.

- 1** En mode , utilisez le bouton de navigation ( ) pour sélectionner l'image que vous souhaitez retoucher.
- 2** Utilisez le bouton de navigation (   ) pour sélectionner  (Filtre numérique) à partir de la palette du mode lecture.
- 3** Appuyez sur le bouton OK.  
L'écran de sélection du filtre apparaît.

- 1 N & B
- 2 Sépia
- 3 Photos créatives
- 4 Rétro
- 5 Couleur
- 6 Extraire couleur
- 7 Accentuation couleurs
- 8 Contraste élevé
- 9 Doux
- 10 Fish-eye
- 11 Brillance
- 12 Miniature

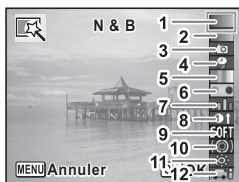

Les étapes suivantes varient selon votre sélection.

### Pour sélectionner un filtre N & B, sépia ou doux

#### 4 Choisissez un filtre à l'aide du bouton de navigation (▲▼).

L'aperçu du résultat de l'effet filtrant apparaît.

#### 5 Appuyez sur le bouton OK.

Une boîte de confirmation de l'écrasement de l'image apparaît.

Si l'image sélectionnée est protégée, l'image traitée est enregistrée comme nouvelle image sans que la boîte de dialogue de confirmation ci-après n'apparaisse.

#### 6 Sélectionnez [Ecraser] ou [Enregistrer sous] à l'aide du bouton de navigation (▲▼).

#### 7 Appuyez sur le bouton OK.

L'image traitée à l'aide du filtre est enregistrée.

### Pour sélectionner un filtre rétro, couleurs, extraction de couleur ou accentuation des couleurs

#### 4 Choisissez un filtre à l'aide du bouton de navigation (▲▼).

L'aperçu du résultat de l'effet filtrant apparaît.

## 5 Choisissez la couleur à l'aide du bouton de navigation (◀▶).

Le filtre couleurs change dans l'ordre suivant à chaque fois que vous appuyez sur le bouton de navigation (▶).

Rétro	Image d'origine → Ambre → Bleu
Couleur	Rouge → Rose → Violet → Bleu → Vert → Jaune
Extraire couleur	Rouge → Vert → Bleu
Accentuation couleurs	Bleu ciel → Vert tendre → Rose délicat → Feuilles d'automne

## 6 Appuyez sur le bouton OK.

Une boîte de confirmation de l'écrasement de l'image apparaît. Si l'image sélectionnée est protégée, l'image traitée est enregistrée comme nouvelle image sans que la boîte de dialogue de confirmation ci-après n'apparaisse.

## 7 Sélectionnez [Ecraser] ou [Enregistrer sous] à l'aide du bouton de navigation (▲▼).

## 8 Appuyez sur le bouton OK.

L'image traitée à l'aide du filtre est enregistrée.

**Sélectionner un filtre Photos créatives, Contraste élevé, Fish-Eye, Brillance ou Miniature**

## 4 Choisissez un filtre à l'aide du bouton de navigation (▲▼).

L'aperçu du résultat de l'effet filtrant apparaît.

## 5 Utilisez le bouton de navigation (◀▶) pour ajuster l'effet.

	Bouton de navigation (◀)	Réglage par défaut	Bouton de navigation (▶)
Photos créatives	Faible	Standard	Forte
Contraste élevé	Faible	Standard	Contraste élevé
Fish-eye	Faible	Standard	Forte
Brillance	Sombre	Standard	Lumineux
Miniature	Flou dans la partie supérieure.	Flou dans la partie supérieure et inférieure.	Flou dans la partie inférieure.

- 6 Appuyez sur le bouton OK.**  
Une boîte de confirmation de l'écrasement de l'image apparaît.  
Si l'image sélectionnée est protégée, l'image traitée est enregistrée comme nouvelle image sans que la boîte de dialogue de confirmation ci-après n'apparaisse.
- 7 Sélectionnez [Ecraser] ou [Enregistrer sous] à l'aide du bouton de navigation (▲▼).**
- 8 Appuyez sur le bouton OK.**  
L'image traitée à l'aide du filtre est enregistrée.

## Utilisation du filtre HDR

Ajuste les parties de l'image qui sont trop lumineuses ou trop sombres et traite les images de manière à simuler un effet HDR.

- 1 En mode , utilisez le bouton de navigation (◀▶) pour sélectionner l'image que vous souhaitez retoucher.**
- 2 Utilisez le bouton de navigation (▲▼◀▶) pour sélectionner HDR (Filtre HDR) à partir de la palette du mode lecture.**
- 3 Appuyez sur le bouton OK.**  
L'aperçu du résultat de l'effet filtrant apparaît.
- 4 Appuyez sur le bouton OK.**  
Une boîte de confirmation de l'écrasement de l'image apparaît.  
Si l'image sélectionnée est protégée, l'image traitée est enregistrée comme nouvelle image sans que la confirmation ci-après apparaisse.
- 5 Sélectionnez [Ecraser] ou [Enregistrer sous] à l'aide du bouton de navigation (▲▼).**
- 6 Appuyez sur le bouton OK.**  
L'image traitée à l'aide du filtre est enregistrée.

## Création d'une image Collage

Créez une image Collage en déposant les images capturées sur un motif de votre choix.



La fonction de collage ne peut pas être utilisée sur les images suivantes.

- Séquences vidéo ou images prises en mode **■ ■ ■** (Panorama numérique)
- Images enregistrés avec un nombre de pixels enregistrés de **12M 16:1**, **1024** ou **640**
- Images prises avec d'autres appareils photo

**1** Utilisez le bouton de navigation (**▲ ▼ ◀ ▶**) pour sélectionner  (Collage) à partir de la palette du mode lecture.

**2** Appuyez sur le bouton OK.  
L'écran de sélection de l'élément apparaît.

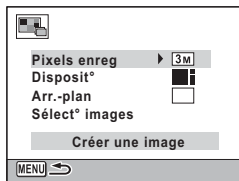

### Sélection du nombre de pixels enregistrés

**3** Utilisez le bouton de navigation (**▲ ▼**) pour choisir [Pixels enreg].

**4** Appuyez sur le bouton OK ou le bouton de navigation (**▶**).

Un menu déroulant apparaît.

**5** Utilisez le bouton de navigation (**▲ ▼**) pour choisir le nombre de pixels enregistrés.

Vous avez le choix entre **3M** ou **2M 16:9**.

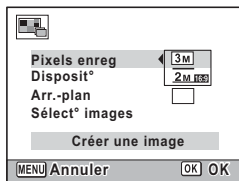



## 6 Appuyez sur le bouton OK.

Le réglage est enregistré et l'écran de sélection de l'élément réapparaît.

### Sélection du modèle de disposition

## 7 Choisissez [Disposit°] à l'aide du bouton de navigation (▲▼).

## 8 Appuyez sur le bouton OK ou le bouton de navigation (▶).

Un menu déroulant apparaît.

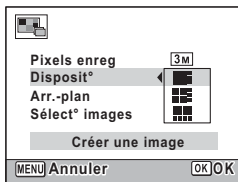

## 9 Sélectionnez le modèle de disposition à l'aide du bouton de navigation (▲▼).

Vous pouvez choisir entre 3 modèles de disposition (■ / ■■ / ■■■).

## 10 Appuyez sur le bouton OK.

Le réglage est enregistré et l'écran de sélection de l'élément réapparaît.

### Sélection de l'arrière-plan

## 11 Choisissez [Arr.-plan] à l'aide du bouton de navigation (▲▼).

## 12 Appuyez sur le bouton OK ou le bouton de navigation (▶).

Un menu déroulant apparaît.

## 13 Utilisez le bouton de navigation (▲▼) pour sélectionner l'arrière-plan.

Vous pouvez choisir l'arrière-plan blanc ou l'arrière-plan noir.

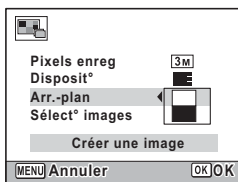

## 14 Appuyez sur le bouton OK.

Le réglage est enregistré et l'écran de sélection de l'élément réapparaît.

### Disposition de l'image



- La fonction de collage ne peut pas être utilisée sur les images suivantes.
  - Séquences vidéo ou images prises en mode (Panorama numérique)
  - Images enregistrés avec un nombre de pixels enregistrés de **12M**, **1024** ou **640**
  - Images prises avec d'autres appareils photoCes images n'apparaissent pas comme des éléments pouvant être sélectionnés.
- Si vous sélectionnez une image présentant un format d'image 16:9, des zones noires apparaissent au-dessus et en dessous de l'image.

5

## 15 Sélectionnez [Sélect° images] à l'aide du bouton de navigation (▲ ▼).

## 16 Appuyez sur le bouton OK ou le bouton de navigation (▶).

Les images à sélectionner s'affichent.

## 17 Utilisez le bouton de navigation (◀ ▶) pour sélectionner l'image à disposer, puis appuyez sur le bouton OK.

L'image sélectionnée est placée dans la zone mise en surbrillance sur le repère. Le repère apparaît en haut à gauche de l'écran.



## 18 Répétez l'étape 17 afin de disposer le reste des images.

## 19 Appuyez sur le bouton Vert.

Revient à l'écran de sélection des éléments.

### Enregistrement de l'image retouchée

- 20** Utilisez le bouton de navigation (▲▼) pour sélectionner [Créer une image].

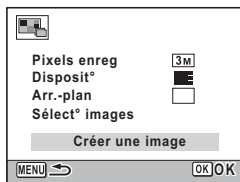

- 21** Appuyez sur le bouton OK.

Une boîte de confirmation d'enregistrement de l'image apparaît.

- 22** Sélectionnez [Enregistrer] à l'aide du bouton de navigation (▲).

- 23** Appuyez sur le bouton OK.

L'image éditée est enregistrée.



Le niveau de qualité de l'image est fixé sur ★★★ (Optimal).



5

## Atténuation d'un effet yeux rouges

Vous pouvez corriger les images sur lesquelles le sujet apparaît avec les yeux rouges en raison de l'utilisation du flash.



La fonction Retouche yeux rouges ne peut être utilisée qu'avec les images fixes prises avec cet appareil. La fonction Retouche yeux rouges ne peut pas être utilisée sur les images prises en mode ■■■ (Panorama numérique), les séquences vidéo, les images prises avec d'autres appareils photo et les images sur lesquelles les yeux rouges ne peuvent pas être détectées sur l'appareil photo.

- 1** En mode , utilisez le bouton de navigation (◀▶) pour sélectionner l'image que vous souhaitez corriger.
- 2** Utilisez le bouton de navigation (▲▼◀▶) pour sélectionner  (Retouche yeux rouges) à partir de la palette du mode lecture.
- 3** Appuyez sur le bouton OK.

Une boîte de confirmation de l'écrasement de l'image apparaît. Si l'image sélectionnée est protégée, l'image traitée est enregistrée comme nouvelle image sans que la boîte de dialogue de confirmation ci-après n'apparaisse.

**4** Sélectionnez [Ecraser] ou [Enregistrer sous] à l'aide du bouton de navigation (▲▼).

**5** Appuyez sur le bouton OK.  
L'image traitée est enregistrée.

## Ajout d'un cadre créatif (Compos. Cadre créa.)

Cette fonction permet d'ajouter un cadre créatif aux images fixes. Trois cadres sont pré-enregistrés dans l'appareil.



La fonction Compos. Cadre créa. ne peut pas être utilisée sur les images prises avec un nombre de pixels enregistrés de  $\frac{12M}{1639} / 12M_{181} / \frac{5M}{1639} / \frac{4M}{1639} / 2M_{1639}$ , les images d'une taille inférieure à  $\frac{3M}{}$  avec un format d'image 4:3, les images prises en mode ■■■ (Panorama numérique) et les séquences vidéo.

**1** En mode , choisissez l'image à laquelle vous souhaitez ajouter un cadre à l'aide du bouton de navigation (◀▶).

**2** Utilisez le bouton de navigation (▲▼◀▶) pour sélectionner  (Compos. Cadre créa.) à partir de la palette du mode lecture.

**3** Appuyez sur le bouton OK.  
L'affichage 9 images apparaît sur l'écran de sélection du cadre.

**4** Utilisez le bouton de navigation (▲▼◀▶) pour sélectionner un cadre.



## 5 Tournez le bouton e-dial vers la droite (Q).

Le cadre sélectionné apparaît en affichage image par image.

Pour choisir un cadre différent, procédez selon l'une des méthodes suivantes.

Bouton de navigation (◀▶)	Permet de choisir un autre cadre.
e-dial vers la gauche (⊞)	Revient à l'affichage 9 images de l'écran de sélection du cadre, puis vous permet de choisir un cadre différent de la même manière qu'à l'étape 4.



## 6 Appuyez sur le bouton OK.

L'écran d'ajustement de la position et de la taille de l'image apparaît.

Pour régler l'image, procédez selon les méthodes suivantes.

Bouton de navigation (▲▼◀▶)	Ajuste la position de l'image
e-dial	Permet d'agrandir ou de réduire l'image.

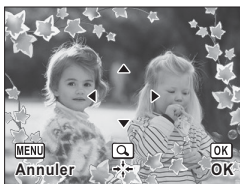

## 7 Appuyez sur le bouton OK.

Une boîte de confirmation de l'écrasement de l'image apparaît.

Si l'image sélectionnée est protégée, l'image traitée est enregistrée comme nouvelle image sans que la boîte de dialogue de confirmation ci-après n'apparaisse.

## 8 Sélectionnez [Ecraser] ou [Enregistrer sous] à l'aide du bouton de navigation (▲▼).

## 9 Appuyez sur le bouton OK.

L'image traitée est enregistrée avec un nombre de pixels enregistrés de **3M**.

## Cadres optionnels

Outre les cadres intégrés livrés avec cet appareil, des cadres optionnels sont inclus sur le CD-ROM fourni. Vous pouvez enregistrer les cadres optionnels dans la mémoire intégrée ou sur une carte mémoire SD. Pour les enregistrer dans la mémoire intégrée, commencez par retirer la carte mémoire SD avant de poursuivre.

### Copie des cadres

#### **1 Branchez l'appareil sur un ordinateur à l'aide du câble USB fourni.**

Reportez-vous à « Branchement à un ordinateur » (p.187) concernant les instructions permettant de raccorder l'appareil à un ordinateur.

#### **2 Lorsque la fenêtre de détection de périphérique s'ouvre, cliquez sur [Annuler].**

#### **3 Insérez le CD-ROM dans le lecteur de CD/DVD.**

#### **4 Lorsque la fenêtre du programme d'installation s'ouvre, cliquez sur [EXIT].**

#### **5 Copiez les fichiers souhaités depuis le dossier FRAME du répertoire racine du CD-ROM vers le dossier FRAME de l'appareil (disque amovible).**

Pour savoir comment travailler avec les fichiers sur un ordinateur, reportez-vous au manuel d'instructions fourni avec l'ordinateur.

#### **6 Débranchez le câble USB de l'appareil et de l'ordinateur.**

Reportez-vous à « Branchement à un ordinateur » (p.187) concernant les instructions permettant de débrancher le câble.

- Les cadres peuvent être enregistrés dans la mémoire intégrée et sur une carte mémoire SD mais un nombre important de cadres peut ralentir le processus.

## Utilisation d'un nouveau cadre



Les cadres téléchargés depuis le site Web PENTAX ou depuis une autre source peuvent être utilisés pour l'ajout de cadres aux images.



- Vous pouvez extraire le cadre téléchargé et le copier dans le dossier FRAME de la mémoire intégrée ou sur la carte mémoire SD.
- Le dossier FRAME est créé lors du formatage de la carte mémoire SD avec cet appareil.
- Pour de plus amples informations concernant le téléchargement, reportez-vous au site Web de PENTAX.

## Édition de séquences vidéo

Vous pouvez extraire une image de la séquence vidéo pour l'enregistrer en tant qu'image fixe, diviser une séquence vidéo en deux segments ou ajouter une image titre à une séquence vidéo.

**1** En mode , utilisez le bouton de navigation ( ) pour sélectionner la séquence vidéo que vous souhaitez monter.

**2** Utilisez le bouton de navigation (   ) pour sélectionner  (Montage Vidéo) à partir de la palette du mode lecture.

**3** Appuyez sur le bouton OK.

L'écran de sélection du montage des séquences vidéo apparaît.

Les étapes suivantes varient selon votre sélection.



## Sauvegarde de l'image d'une séquence vidéo comme image fixe

**4** Sélectionnez [Enregistrer comme photo] dans l'écran de sélection du montage vidéo.

## 5 Appuyez sur le bouton OK.

L'écran de sélection du cadre à enregistrer comme image fixe apparaît.

## 6 Utilisez le bouton de navigation (▲▼◀▶) pour sélectionner l'image que vous souhaitez enregistrer.

- ▲ lecture ou pause de la séquence vidéo
- ▼ interruption de la séquence vidéo et retour à la première image
- ◀ Lecture arrière de la séquence vidéo, image par image\*1
- ▶ lecture avant de la séquence vidéo, image par image

\*1 Toutes les 30 images se trouve la première image pour la lecture arrière des images. Par exemple, lorsque vous lisez en arrière à partir de l'image 1 à 31, l'image lit en arrière jusqu'à la première image et lorsque vous lisez en arrière depuis l'image 32 jusqu'à 61, l'image lit en arrière jusqu'à la 31ème image.



## 7 Appuyez sur le bouton OK.

L'image sélectionnée est enregistrée comme image fixe.

### Division d'une séquence vidéo

## 4 Sélectionnez [Diviser Vidéos] dans l'écran de sélection de montage vidéo.

## 5 Appuyez sur le bouton OK.

L'écran permettant de spécifier la position de la division apparaît.

## 6 Utilisez le bouton de navigation (▲▼◀▶) pour spécifier la position de division.

- ▲ lecture ou pause de la séquence vidéo
- ▼ interruption de la séquence vidéo et retour à la première image
- ◀ lecture arrière de la séquence vidéo, image par image
- ▶ lecture avant de la séquence vidéo, image par image





**7 Appuyez sur le bouton OK.**  
Une boîte de confirmation apparaît.

**8 Utilisez le bouton de navigation (▲ ▼) pour sélectionner [Couper].**

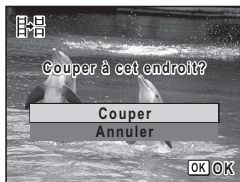

**9 Appuyez sur le bouton OK.**

La séquence vidéo est divisée à la position définie, chaque segment est enregistré comme nouveau fichier et la séquence vidéo originale est supprimée.



Les séquences vidéo protégées ne peuvent être divisées.



- Il est seulement possible de diviser une séquence vidéo de plus de 2 secondes (31 images).
- Vous pouvez sélectionner toutes les 30 images (31ème, 61ème, 91ème images) pour la division.

#### Pour ajouter une image titre à une séquence vidéo

**4 Sélectionnez [Ajout image titre] dans l'écran de sélection Montage Vidéo.**



**5 Appuyez sur le bouton OK.**  
L'écran de sélection de l'image titre apparaît.

**6 Utilisez le bouton de navigation (◀ ▶) pour choisir l'image titre.**  
Seules les images disponibles pour l'image titre sont affichées.

**7 Appuyez sur le bouton OK.**  
L'écran de confirmation de la position de l'image titre apparaît.

8

## Sélectionnez la position à l'aide du bouton de navigation (▲ ▼).

-  Ajoute l'image titre au début de la séquence vidéo
-  Ajoute l'image titre à la fin de la séquence vidéo

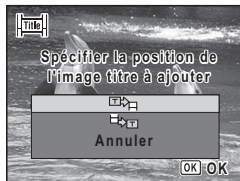

9

## Appuyez sur le bouton OK.

L'image sélectionnée est enregistrée comme image titre.



- Il n'est pas possible d'ajouter une image titre aux séquences vidéo protégées.
- Si une séquence vidéo dure plus de 26 minutes après l'ajout d'images titre, vous ne pouvez pas lui ajouter d'autres images titre.



- Lorsqu'une image titre est ajoutée au début d'une séquence vidéo : Lors de la lecture de la séquence vidéo, l'image titre est lue pendant trois secondes, puis la lecture de la séquence vidéo démarre. L'image fixe définie comme image titre est utilisée comme vignette de la séquence vidéo.  
Lorsqu'une image titre est ajoutée à la fin d'une séquence vidéo : Lors de la lecture de la séquence vidéo, la séquence vidéo est lue en premier, puis l'image titre est lue pendant trois secondes. La vignette de la séquence vidéo n'est pas modifiée par l'ajout d'une image titre à la fin de la vidéo.
- Une image fixe est automatiquement redéfinie en fonction de la taille de la séquence vidéo.
- Seule une image fixe présentant le même format d'image que la séquence vidéo peut être définie comme image titre.

5

## Copie d'images

Vous pouvez copier des images de la mémoire intégrée vers la carte mémoire SD et inversement. Cette fonction n'est toutefois disponible que lorsqu'une carte mémoire SD est présente dans l'appareil.



Veillez à ce que l'appareil photo soit hors tension avant d'introduire ou de retirer la carte mémoire SD.



**1** Utilisez le bouton de navigation (▲ ▼ ◀ ▶) pour sélectionner  (Copie d'images) à partir de la palette du mode lecture.

**2** Appuyez sur le bouton OK.

L'écran de sélection de la méthode de copie apparaît.  
Les étapes suivantes varient selon votre sélection.

### Copie de fichiers de la mémoire intégrée vers la carte mémoire SD

L'ensemble des images de la mémoire intégrée est copié en bloc sur la carte mémoire SD. Avant de copier des images, assurez-vous qu'il y a suffisamment d'espace sur la carte.

**3** Utilisez le bouton de navigation (▲ ▼) pour sélectionner  → .

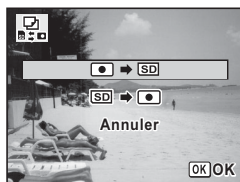

**4** Appuyez sur le bouton OK.

L'ensemble des images est copié vers la carte mémoire SD.

### Copie de fichiers de la carte mémoire SD vers la mémoire intégrée

Les images sélectionnées sur la carte mémoire SD sont copiées vers la mémoire intégrée, les unes après les autres.

**3** Utilisez le bouton de navigation (▲ ▼) pour sélectionner  → .

**4** Appuyez sur le bouton OK.

- 5** Utilisez le bouton de navigation (◀▶) pour sélectionner l'image que vous souhaitez copier.



- 6** Appuyez sur le bouton OK.

L'image sélectionnée est copiée dans la mémoire intégrée. Pour copier d'autres images, répétez les étapes 3 à 6. Sélectionnez [Annuler] pour quitter l'opération de copie.



Lorsqu'un fichier est copié de la carte mémoire SD vers la mémoire intégrée, un nouveau nom de fichier lui est attribué.

# Réglage de l'impression (DPOF)

Le format DPOF (Digital Print Order Format) permet d'enregistrer des données d'impression sur des photos prises par un appareil numérique. Une fois les données enregistrées, les photos peuvent être imprimées conformément aux réglages DPOF à l'aide d'une imprimante compatible DPOF ou par un laboratoire photo.

## À propos de l'impression

Les options suivantes sont disponibles pour l'impression d'images prises avec cet appareil.

- 1 **Utilisation d'un service d'impression.**
- 2 **Utilisez votre imprimante pourvue d'une fente pour carte mémoire SD afin d'imprimer directement à partir de la carte.**
- 3 **Utilisez le logiciel de votre ordinateur pour imprimer des images.**

Caution

- Les paramètres DPOF peuvent uniquement être appliqués aux images fixes. Les séquences vidéo ne peuvent pas être traitées avec les paramètres DPOF.
- Si la date et/ou l'heure est déjà imprimée sur l'image (p. 107), ne réglez pas [Date] sur  (Oui) dans le réglage DPOF. Si vous sélectionnez , la date et l'heure imprimées risquent de se superposer.

## Impression d'une seule image

Pour chaque image, procédez aux réglages suivants.

Exemplaires	Sélectionnez le nombre d'exemplaires, jusqu'à 99.
Date	Choisissez d'imprimer ou non la date sur les photos.

**1** Utilisez le bouton de navigation (▲▼◀▶) pour sélectionner  (DPOF) à partir de la palette du mode lecture.

**2** Appuyez sur le bouton OK.

L'écran de sélection de la méthode de réglage DPOF apparaît.

- 3** Sélectionnez [Choisir une image] à l'aide du bouton de navigation (▲▼).



- 4** Appuyez sur le bouton OK.

Le message [Réglage DPOF pour cette image] apparaît.

- 5** Sélectionnez une image à l'aide du bouton de navigation (◀▶).

Si les réglages DPOF ont déjà été effectués pour l'image sélectionnée, le nombre d'exemplaires déterminé précédemment et le réglage de la date  (Oui) ou  (Arrêt) s'affichent.

- 6** Utilisez le bouton de navigation (▲▼) pour sélectionner le nombre d'exemplaires.



- 7** Appuyez sur le bouton Vert pour activer  ou  pour le réglage [Date].

- Imprime la date.
- N'imprime pas la date.

Pour continuer d'appliquer les réglages DPOF à une ou plusieurs autres images, répétez les étapes 5 à 7.



- 8** Appuyez sur le bouton OK.

Les réglages sont sauvegardés et l'écran montré à l'étape 3 apparaît à nouveau.



Selon l'imprimante ou le dispositif d'impression utilisé dans le laboratoire photo, il peut arriver que la date ne soit pas imprimée sur les photos même si  est sélectionné pour [Date] dans le réglage DPOF.



Pour annuler les réglages DPOF, à l'étape 6, affectez la valeur [00] au nombre d'exemplaires et appuyez sur le bouton **OK**.

## Impression de toutes les images

Les paramètres DPOF sont appliqués à toutes les images enregistrées sur l'appareil photo.

**1** Sélectionnez **[Toutes les images]** à l'étape 3, p.164.

**2** Appuyez sur le bouton **OK**.

Le message [Réglages DPOF pour ttes les images] apparaît.

**3** Choisissez le nombre d'exemplaires et activez  ou  pour le réglage [Date].

Reportez-vous aux étapes 6 et 7 dans « Impression d'une seule image » (p.164) pour plus de détails sur les réglages.



**4** Appuyez sur le bouton **OK**.

Les réglages spécifiés pour toutes les images sont enregistrés et l'écran de sélection des réglages DPOF apparaît à nouveau.



- Le nombre d'exemplaires spécifié dans le réglage [Toutes les images] s'applique à toutes les images. Avant l'impression, assurez-vous que ce nombre est correct.
- Les réglages DPOF spécifiés pour les images uniques sont annulés lorsque les réglages sont effectués à l'aide de [Toutes les images].

## Modification du menu [↖ Réglages]

Pour modifier les principaux réglages de l'appareil, choisissez chaque réglage dans le menu [↖ Réglages]. Reportez-vous à l'explication des fonctions respectives pour savoir comment modifier les réglages.

### 1 Appuyez sur le bouton MENU en mode [▶].

Le menu [↖ Réglages] apparaît.

### 2 Utilisez le bouton de navigation (▲ ▼) pour sélectionner un élément et changer ses réglages.

### 3 Après avoir modifié le réglage, appuyez sur le bouton MENU.

Le réglage est enregistré et l'appareil revient en mode [▶].

Basculer du mode A au mode Q p.50

## 6 Formatage de la mémoire

Le formatage supprime toutes les données sur la carte mémoire SD/ mémoire intégrée. Assurez-vous d'utiliser cet appareil pour formater (initialiser) une carte mémoire SD non utilisée ou ayant servi sur un autre appareil photo ou dispositif numérique.



- N'ouvrez pas la trappe de protection du logement de la batterie/carte en cours de formatage, sous peine d'endommager la carte et de la rendre inutilisable.
- Le formatage supprime toutes les données présentes sur la carte, y compris les images protégées et les images enregistrées avec un ordinateur ou un appareil photo autre que cet appareil.
- Les cartes mémoire SD formatées sur un ordinateur ou un périphérique autre que cet appareil photo ne peuvent pas être utilisées. Veillez à formater la carte avec cet appareil.
- La carte mémoire SD sera formatée lors de son insertion dans l'appareil. Pour formater la mémoire intégrée, veillez à retirer la carte mémoire SD avant d'effectuer l'opération.
- Les cadres en option copiés à partir du CD-ROM fourni sont supprimés lors du formatage de la carte mémoire SD ou de la mémoire intégrée (les 3 cadres par défaut ne sont pas supprimés).



**1** Utilisez le bouton de navigation (▲ ▼) pour sélectionner [Formater] dans le menu [Réglages].

**2** Appuyez sur le bouton de navigation (▶).

L'écran [Formater] apparaît.

**3** Sélectionnez [Formater] à l'aide du bouton de navigation (▲ ▼).

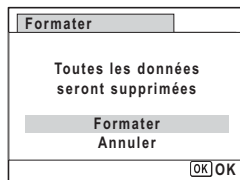

**4** Appuyez sur le bouton OK.

Le formatage démarre.

Une fois le formatage terminé, l'appareil photo revient en mode [].

## Changement des réglages sonores

Vous avez la possibilité de régler le volume des sons système et en modifier le type.

**1** Utilisez le bouton de navigation (▲ ▼) pour sélectionner [Son] dans le menu [Réglages].

**2** Appuyez sur le bouton de navigation (▶).

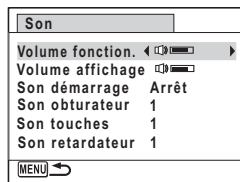

L'écran [Son] apparaît.

Les étapes suivantes varient selon votre sélection.



## Ajustement du volume de fonctionnement/volume de lecture

**3** Sélectionnez [Volume fonction.] à l'aide du bouton de navigation (▲ ▼).

- 4** Utilisez le bouton de navigation (◀▶) pour régler le volume.  
Réglez le volume sur  pour couper le son de démarrage, le son de l'obturateur, le son des touches et le son du retardateur.
- 5** Modifiez [Volume affichage] de la même manière qu'aux étapes 3 à 4.
- 6** Appuyez deux fois sur le bouton MENU.  
L'appareil revient en mode .

### Changement de type de son

- 3** Sélectionnez [Son démarrage] à l'aide du bouton de navigation (▲▼).
- 4** Appuyez sur le bouton de navigation (▶).  
Un menu déroulant apparaît.
- 5** Sélectionnez le type de son à l'aide du bouton de navigation (▲▼).  
Choisissez [1], [2], [3] ou [Arrêt].
- 6** Appuyez sur le bouton OK.
- 7** Réglez [Son obturateur], [Son touches] et [Son retardateur] de la même manière qu'aux étapes 3 à 6.
- 8** Appuyez deux fois sur le bouton MENU.  
L'appareil revient en mode .

### Modification de la date et de l'heure

Vous avez la possibilité de modifier la date et l'heure initiale (p.43). Vous pouvez également modifier le format d'affichage de la date sur l'appareil.

- 1** Utilisez le bouton de navigation (▲▼) pour sélectionner [Réglage date] dans le menu [ Réglages].

## 2 Appuyez sur le bouton de navigation (►).

L'écran [Réglage date] apparaît.

## 3 Appuyez sur le bouton de navigation (►).

Le cadre se déplace sur [MM/JJ/AA].  
Selon le réglage initial ou précédent,  
[JJ/MM/AA] ou [AA/MM/JJ] peut s'afficher.

Réglage date	
Format date	►JJ/MMAA 24h
Date	01/01/2012
Heure	00:00
Réglages effectués	
(MENU) Annuler	

## 4 Sélectionnez le format de date à l'aide du bouton de navigation (▲▼).

Choisissez l'option [MM/JJ/AA], [JJ/MM/AA] ou [AA/MM/JJ].

## 5 Appuyez sur le bouton de navigation (►).

Le cadre se déplace sur [24h].

## 6 Utilisez le bouton de navigation (▲▼) pour sélectionner [24h] (affichage 24 heures) ou [12h] (affichage 12 heures).

## 7 Appuyez sur le bouton de navigation (►).

Le cadre revient sur [Format date].

## 8 Appuyez sur le bouton de navigation (▼).

Le cadre se déplace sur [Date].

## 9 Appuyez sur le bouton de navigation (►).

Le cadre se déplace vers l'un des éléments suivants, en fonction du format de date défini à l'étape 4.

Mois pour [MM/JJ/AA]

Jour pour [JJ/MM/AA]

Année pour [AA/MM/JJ]

Dans les opérations suivantes, [MM/JJ/AA] est utilisé à titre d'exemple.  
Les opérations restent identiques même si un autre format a été sélectionné.

## 10 Modifiez le mois à l'aide du bouton de navigation (▲▼).

## 11 Appuyez sur le bouton de navigation (►).

Le cadre se déplace vers le champ jour. Modifiez le jour à l'aide du bouton de navigation (▲▼). Procédez de la même manière pour l'année.

## 12 Modifiez l'heure de la même manière qu'aux étapes 7 à 11.

Si vous sélectionnez [12h] à l'étape 6, l'appareil photo bascule automatiquement l'affichage sur AM ou PM en fonction de l'heure.

## 13 Appuyez sur le bouton de navigation (▼) pour sélectionner [Réglages effectués].

## 14 Appuyez sur le bouton OK.

Les réglages de la date et de l'heure sont sauvegardés.



Lorsque vous appuyez sur le bouton **OK** à l'étape 14, l'horloge de l'appareil est réinitialisée à 0 seconde. Pour régler l'heure exacte, appuyez sur le bouton **OK** lorsque le bip (à la télévision, à la radio, etc.) atteint 0 seconde.

## 6 Réglage de l'heure monde

La date et l'heure sélectionnées dans « Réglage de la date et de l'heure » (p.43) et « Modification de la date et de l'heure » (p.168) servent de date et d'heure pour ville résidence. Si vous réglez la ville de destination en utilisant la fonction Heure monde, vous pouvez afficher la date et l'heure de destination lorsque vous prenez des photos dans un fuseau horaire différent.

### Réglage de la destination

## 1 Utilisez le bouton de navigation (▲▼) pour sélectionner [Heure monde] dans le menu [Réglages].

## 2 Appuyez sur le bouton de navigation (►).

L'écran [Heure monde] apparaît.

- 3** Sélectionnez [**→ Destination**] à l'aide du bouton de navigation (**▲ ▼**).

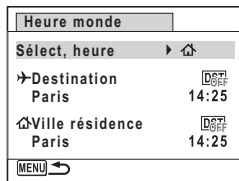

- 4** Appuyez sur le bouton de navigation (**▶**).

L'écran [**→ Destination**] apparaît. La ville sélectionnée clignote sur la carte.

- 5** Modifiez la ville de destination à l'aide du bouton de navigation (**◀ ▶**).

L'heure actuelle, l'emplacement et le décalage horaire de la ville sélectionnée apparaissent.

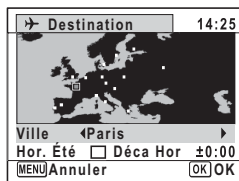

- 6** Sélectionnez [**Hor. Été**] à l'aide du bouton de navigation (**▲ ▼**).

- 7** Utilisez le bouton de navigation (**◀ ▶**) pour sélectionner  (**Oui**) ou  (**Non**).

Sélectionnez  si la ville de destination est soumise à l'heure d'été.

- 8** Appuyez sur le bouton **OK**.

Les réglages sont enregistrés et l'écran [**Heure monde**] réapparaît.

- 9** Appuyez deux fois sur le bouton **MENU**.

L'appareil revient en mode .



Sélectionnez [**↖ Ville destination**] à l'étape 3 pour définir le réglage de ville et d'heure d'été pour la ville de destination.

## Affichage de l'heure de la destination sur l'écran (Select Time)

**1** Utilisez le bouton de navigation (▲▼) pour sélectionner [Heure monde] dans le menu [Réglages].

**2** Appuyez sur le bouton de navigation (▶).  
L'écran [Heure monde] apparaît.

**3** Sélectionnez [Sélect, heure] à l'aide du bouton de navigation (▲▼).

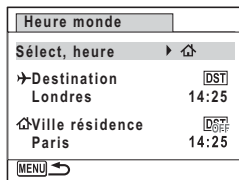

**4** Appuyez sur le bouton de navigation (▶).  
Un menu déroulant apparaît.

**5** Utilisez le bouton de navigation (▲▼) pour sélectionner → ou ⇄.

→ Affiche l'heure de la ville de destination

⇄ Affiche l'heure de la ville de résidence

**6** Appuyez sur le bouton OK.  
Le réglage est sauvegardé.

**7** Appuyez deux fois sur le bouton MENU.

L'appareil revient en mode [P].

Lorsque → (Destination) est sélectionné à l'étape 5, l'icône → apparaît sur l'écran pour indiquer que la date et l'heure de destination sont affichées en mode [P].



## Réglage de la taille du texte dans le menu

Vous pouvez utiliser le curseur sur le menu pour définir la taille du texte de l'élément sélectionné sur [Standard] (affichage normal) ou [Grande] (affichage agrandi).

- 1** Utilisez le bouton de navigation (▲ ▼) pour sélectionner [Taille du texte] dans le menu [Réglages].
- 2** Appuyez sur le bouton de navigation (▶).  
Un menu déroulant apparaît.
- 3** Sélectionnez la taille du texte à l'aide du bouton de navigation (▲ ▼).  
Sélectionnez [Standard] ou [Grande].
- 4** Appuyez sur le bouton OK.  
Le réglage est sauvegardé.

## Changement de la langue d'affichage

Il est possible de changer la langue d'affichage des menus, messages d'erreur, etc.

- 1** Utilisez le bouton de navigation (▲ ▼) pour sélectionner [Language/言語] dans le menu [Réglages].
- 2** Appuyez sur le bouton de navigation (▶).  
L'écran [Language/言語] apparaît.
- 3** Sélectionnez la langue souhaitée à l'aide du bouton de navigation (▲ ▼ ◀ ▶).
- 4** Appuyez sur le bouton OK.  
Les menus et les messages s'affichent dans la langue sélectionnée.

## Changement du système de nomination du dossier

Il est possible de remplacer le système de dénomination du dossier pour enregistrer des images. Lorsque le système de nomination est réglé sur [Date], les photos sont sauvegardées dans des dossiers séparés sous la date à laquelle elles ont été prises.

Choix	Le nom du dossier
Date (par défaut)	xxx_MMJJ (numéro de dossier à 3 chiffres_ mois jour) * xxx_JJMM (numéro de dossier à 3 chiffres_ jour mois) lorsque le format de la date est défini sur [JJ/MM/AA] Un dossier est créé pour chaque jour, et les images du jour sont enregistrées dans le dossier.
PENTX	xxxPENTX (xxx est le numéro de dossier à 3 chiffres) Vous pouvez enregistrer jusqu'à 9999 images dans le même dossier.
_USER	xxxAAAAA (xxx est le numéro de dossier à 3 chiffres attribué automatiquement, et AAAAA correspond aux caractères à 5 chiffres que vous avez entrés) Vous pouvez enregistrer jusqu'à 9999 images dans le même dossier.

Images prises le 1 avril avec création du réglage de nom de dossier défini sur [Date].

Un dossier du nom « 100\_0401 » est créé. Les images sont enregistrées dans le dossier « 100\_0401 ».

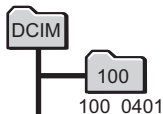

Images prises le 8 avril avec création du réglage de nom de dossier défini sur [Date].

Un dossier du nom « 101\_0408 » est créé. Les images sont enregistrées dans le dossier « 101\_0408 ».

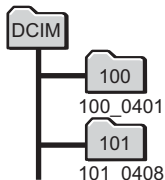

Images prises le 10 avril avec création du réglage de nom de dossier défini sur [PENTX].

Un dossier du nom « 102PENTX » est créé. Les images sont enregistrées dans le dossier « 102PENTX ».

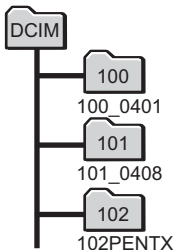

Images prises le 15 avril avec création du réglage de nom de dossier défini sur [PENTX].

Cela n'entraîne pas la création d'un nouveau dossier. Les images sont enregistrées dans le dossier « 102PENTX ».

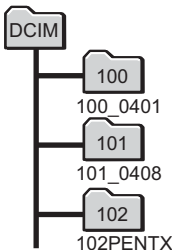

- Vous pouvez créer jusqu'à 900 dossiers.
- Vous pouvez sauvegarder jusqu'à 9999 images dans un dossier.



## Sélection d'une règle de nomination des dossiers

- 1** Utilisez le bouton de navigation (▲▼) pour sélectionner [Nom Fichier] dans le menu [Réglages].
- 2** Appuyez sur le bouton de navigation (▶).  
Un menu déroulant apparaît.
- 3** Sélectionnez la règle de nomination des dossiers à l'aide du bouton de navigation (▲▼).  
Sélectionnez [Date], [PENTX] ou [\_USER].
- 4** Appuyez sur le bouton OK.  
Le réglage est sauvegardé.

## Nommer vous-même le dossier

Vous pouvez nommer le dossier dans lequel vous enregistrez les images. Vous pouvez entrer jusqu'à cinq nombres et lettres.

Le nom à 5 chiffres s'affiche après le nom de dossier à 3 chiffres.

- 1** Sélectionnez [\_USER] à l'étape 3 de la section « Sélection d'une règle de nomination des dossiers ».
- 2** Appuyez sur le bouton de navigation (▶).  
L'écran de nomination du dossier apparaît.  
« USER » a été déjà été entré.

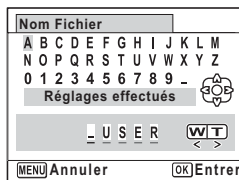

- 3** Utilisez le bouton de navigation (▲▼◀▶) pour sélectionner la lettre à entrer puis appuyez sur le bouton OK.  
La première lettre est fixée et le curseur passe à la seconde lettre.
- 4** Répétez l'étape 3 et entrez les autres lettres.

- 5** Appuyez sur le bouton de navigation (◀) pendant que « A » est sélectionné, ou appuyez sur (▼▶) pendant que « \_ » est sélectionné.

Le cadre se déplace sur [Réglages effectués].

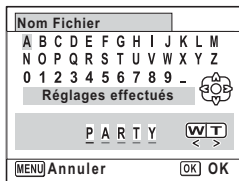

- 6** Appuyez deux fois sur le bouton OK.

Le nom de dossier est fixé et le menu [Réglages] s'affiche à nouveau.



- Vous pouvez déplacer le curseur en utilisant le levier du zoom.
- Le nom de dossier que vous avez défini s'affiche dans le menu [Réglages].

## Modification du système de nomination du fichier

6

Réglages

Il est possible de remplacer le système de nomination du fichier pour enregistrer des images.

Choix	Le nom du fichier
IMGP (par défaut)	IMGPxxxx (xxxx est le numéro de fichier à 4 chiffres automatiquement attribué) Le numéro de fichier suit le caractère de réglage spécifié sur l'appareil.
USER	AAAAxxxx (xxxx est le numéro de fichier à 4 chiffres automatiquement attribué) Le numéro de fichier suit le nom que vous avez entré.

### Sélection d'une règle de nomination des fichiers

- 1** Utilisez le bouton de navigation (▲▼) pour sélectionner [Nom fichier] dans le menu [Réglages].

- 2** Appuyez sur le bouton de navigation (▶).

Un menu déroulant apparaît.

### 3 Sélectionnez la règle de nomination des fichiers à l'aide du bouton de navigation (▲ ▼).

Sélectionnez [IMGP] ou [USER].

### 4 Appuyez sur le bouton OK.

Le réglage est sauvegardé.

## Nommer vous-même le fichier

Vous pouvez nommer le fichier des images capturées.

Vous pouvez entrer jusqu'à quatre nombres et lettres.

Le nom à 4 chiffres s'affiche avant le nom de fichier à 4 chiffres.

### 1 Sélectionnez [USER] à l'étape 3 de la section « Sélection d'une règle de nomination des fichiers ».

### 2 Appuyez sur le bouton de navigation (▶).

L'écran de nomination du fichier apparaît.

« USER » a été déjà été entré.

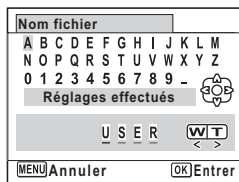

### 3 Utilisez le bouton de navigation (▲ ▼ ◀ ▶) pour sélectionner la lettre à entrer puis appuyez sur le bouton OK.

La première lettre est fixée et le curseur passe à la seconde lettre.

### 4 Répétez l'étape 3 et entrez les autres lettres.

### 5 Appuyez sur le bouton de navigation (◀) pendant que « A » est sélectionné, ou appuyez sur (▼ ▶) pendant que « \_ » est sélectionné.

Le cadre se déplace sur [Réglages effectués].

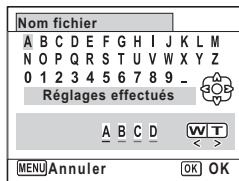

## 6 Appuyez deux fois sur le bouton OK.

Le nom de fichier est fixé et le menu [Réglages] s'affiche à nouveau.



- Vous pouvez déplacer le curseur en utilisant le levier du zoom.
- Le nom de fichier que vous avez défini n'est pas modifié même si vous réinitialisez l'appareil photo.

## Changement du système de sortie vidéo

Lorsque vous prenez des photos et/ou que vous les visualisez en connectant l'appareil à un équipement audiovisuel, sélectionnez un format de sortie vidéo approprié (NTSC ou PAL).

**1** Utilisez le bouton de navigation (▲ ▼) pour sélectionner [Sortie vidéo] dans le menu [Réglages].

**2** Appuyez sur le bouton de navigation (▶).

Un menu déroulant apparaît.

**3** Utilisez le bouton de navigation (▲ ▼) pour sélectionner un système de sortie vidéo.

Sélectionnez le système de sortie vidéo correspondant à l'équipement audiovisuel.

**4** Appuyez sur le bouton OK.

Le réglage est sauvegardé.



En fonction du pays, la lecture des images et des sons risque d'échouer si le réglage du format de sortie vidéo diffère de celui utilisé dans le pays concerné. Dans ce cas, il faut en modifier le réglage.

Branchement de l'appareil à un équipement audiovisuel p.137

Format de sortie vidéo pour chaque ville p.214

## Sélection du format de sortie HDMI

Lorsque vous connectez l'appareil à un équipement audiovisuel au moyen d'un câble HDMI, définissez la résolution de sortie vidéo appropriée pour la lecture des images. Le réglage par défaut est [Auto].

**1** Utilisez le bouton de navigation (▲ ▼) pour sélectionner [Sortie HDMI] dans le menu [⌘ Réglages].

**2** Appuyez sur le bouton de navigation (▶).

Un menu déroulant apparaît.

**3** Sélectionnez un format de sortie à l'aide du bouton de navigation (▲ ▼).

Sélectionnez le format de sortie HDMI correspondant au format de sortie de l'équipement audiovisuel.

**4** Appuyez sur le bouton OK.

Le réglage est sauvegardé.



Les éléments du menu déroulant varient selon le format de sortie vidéo sélectionné.

Pour modifier l'affichage, définissez le format de sortie vidéo avant de régler le format de sortie HDMI.

Le tableau ci-dessous montre les combinaisons de format de sortie vidéo et de sortie HDMI.

	Format de sortie vidéo	
	NTSC	PAL
Résolution	Auto (la taille la plus élevée que l'équipement audiovisuel et l'appareil photo peuvent prendre en charge est automatiquement sélectionnée)	
	1080i (1920×1080i)	
	720p (1280×720p)	
	480p (1920×1080i)	576p (720×576p)

## Réglage de la communication Eye-Fi

Vous pouvez transférer automatiquement des images vers un ordinateur ou périphérique similaire à l'aide de la connectivité LAN sans fil en utilisant une carte Eye-Fi disponible dans le commerce. Pour plus de détails sur le transfert d'images, reportez-vous à la section « Transfert d'images à l'aide d'une carte Eye-Fi » (p.198). Le réglage par défaut est  (Arrêt).

**1** Utilisez le bouton de navigation (▲ ▼) pour sélectionner [Eye-Fi] dans le menu [Réglages].

**2** Utilisez le bouton de navigation (◀ ▶) pour sélectionner  ou .

- Communique à l'aide d'une carte Eye-Fi
- Ne communique pas à l'aide d'une carte Eye-Fi

**3** Appuyez sur le bouton OK.

Le réglage est sauvegardé.





Pour établir la connexion Eye-Fi, vous devez d'abord spécifier un point d'accès LAN sans fil et une destination de transfert sur la carte Eye-Fi. Pour plus d'informations sur la configuration d'une carte, reportez-vous au mode d'emploi fourni avec la carte Eye-Fi.

## Réglage de la brillance de l'écran

Vous pouvez régler la brillance de l'écran.

**1** Utilisez le bouton de navigation (▲ ▼) pour sélectionner [Luminosité] dans le menu [Réglages].

**2** Utilisez le bouton de navigation (◀ ▶) pour régler la brillance.

-  Sombre
-  Normal
-  Lumineux

**3** Appuyez sur le bouton MENU.

L'appareil revient en mode .

La brillance définie est prise en compte sur l'écran.

## Utilisation de la fonction d'économie d'énergie

Pour économiser la batterie, réglez l'écran de manière à ce qu'il se mette automatiquement en veille lorsqu'aucune opération n'est effectuée pendant un laps de temps défini. Une fois la fonction d'économie

d'énergie activée, l'écran revient en brillance normale lorsque vous appuyez sur n'importe quel bouton.

**1** Utilisez le bouton de navigation (▲ ▼) pour sélectionner [Eco. d'énergie] dans le menu [Réglages].

**2** Appuyez sur le bouton de navigation (▶).

Un menu déroulant apparaît.

**3** Utilisez le bouton de navigation (▲ ▼) pour sélectionner le laps de temps qui s'écoule avant l'activation du mode économie d'énergie.

Choisissez [2min], [1min], [30sec], [15sec], [5sec] ou [Arrêt].

**4** Appuyez sur le bouton OK.

Le réglage est sauvegardé.



- L'économie d'énergie ne fonctionne pas dans les situations suivantes :
  - Lors de la prise de vue en mode (Rafale), (Rafale haute vitesse (L)) ou (Rafale haute vitesse(R))
  - Lorsque l'adaptateur secteur est connecté
  - En mode lecture
  - Lors de l'enregistrement d'une séquence vidéo
  - Pendant que l'appareil est raccordé à un ordinateur
  - Lorsqu'un menu est affiché
- Lorsqu'aucune opération n'est effectuée après la mise sous tension de l'appareil, la fonction d'économie d'énergie est activée seulement après que 15 secondes se soient écoulées même si [5sec] est sélectionné.

## Réglage de la fonction Arrêt auto

Il est possible de régler l'appareil de façon à ce qu'il se mette hors tension automatiquement en cas de non-utilisation pendant une durée prédéfinie.

**1** Utilisez le bouton de navigation (▲ ▼) pour sélectionner [Arrêt auto] dans le menu [Réglages].

**2** Appuyez sur le bouton de navigation (▶).

Un menu déroulant apparaît.

### 3 Utilisez le bouton de navigation (▲ ▼) pour définir le laps de temps qui s'écoule avant la mise hors tension automatique de l'appareil.

Choisissez [5min], [3min] ou [Arrêt].

### 4 Appuyez sur le bouton OK.

Le réglage est sauvegardé.



La mise hors tension automatique ne fonctionne pas dans les situations suivantes :

- Lors de la prise de vue en mode (Rafale), (Rafale haute vitesse (L)) ou (Rafale haute vitesse(R))
- Lors de l'enregistrement d'une séquence vidéo
- Pendant un diaporama ou la lecture de séquences vidéo
- Pendant que l'appareil est raccordé à un ordinateur
- Lors du transfert d'images à l'aide d'une carte Eye-Fi

## Réglage de la fonction Zoom rapide

Vous pouvez choisir d'utiliser [Zoom rapide] pour agrandir les images lues jusqu'à un maximum de 10x simplement en tournant le bouton e-dial vers la droite (Q) ou en actionnant le levier de zoom vers la droite (T) pendant la lecture d'images en mode .

### 1 Utilisez le bouton de navigation (▲ ▼) pour sélectionner [Zoom rapide] dans le menu [ Réglages].

### 2 Utilisez le bouton de navigation (◀ ▶) pour sélectionner ou .

- Utilise le zoom rapide.
- N'utilise pas le zoom rapide. (Réglage par défaut)

### 3 Appuyez sur le bouton MENU.

L'appareil revient en mode .



## Réglage de l'affichage Aide

Vous pouvez choisir d'afficher l'Aide dans la palette du mode d'enregistrement, la palette du mode Vidéo et la palette du mode lecture ou lorsque vous configurez le mode d'enregistrement.

- 1 Utilisez le bouton de navigation (▲▼) pour sélectionner [Affichage Aide] dans le menu [Réglages].**
- 2 Utilisez le bouton de navigation (◀▶) pour sélectionner  ou .**
  - Affiche l'Aide du mode. (Réglage par défaut)
  - N'affiche pas l'Aide du mode.
- 3 Appuyez sur le bouton MENU.**

L'appareil revient en mode .

## Configuration du type de batterie

Configurez le type de batterie AA utilisée pour l'appareil photo.

- 1 Utilisez le bouton de navigation (▲▼) pour sélectionner [Choisir batterie] dans le menu [Réglages].**
- 2 Appuyez sur le bouton de navigation (▶).**

Un menu déroulant apparaît.
- 3 Sélectionnez le type de batterie à l'aide du bouton de navigation (▲▼).**

AUTO	Sélection automatique du type de batterie (réglage par défaut)
Li	Batterie Lithium
Ni-MH	Batterie nickel-hydrure métallique
AL	Batterie alcaline

- 4 Appuyez sur le bouton OK.**

Le réglage est sauvegardé.

## Changement de l'écran de démarrage

Vous pouvez choisir l'écran de démarrage à la mise sous tension de l'appareil.

Vous pouvez choisir une image parmi celles proposées ci-après comme écran de démarrage :

- Un des trois écrans préinstallés
- L'affichage de l'aide au démarrage indiquant les instructions relatives aux modes de prise de vue et aux boutons
- Une des images enregistrées (images compatibles uniquement)

**1** Utilisez le bouton de navigation (▲▼◀▶) pour sélectionner  (Ecran de démarrage) à partir de la palette du mode lecture.

**2** Appuyez sur le bouton OK.

L'écran de sélection de l'image apparaît.

**3** Utilisez le bouton de navigation (◀▶) pour choisir l'image de l'écran de démarrage.

Seules les images disponibles pour l'écran de démarrage sont affichées. Vous pouvez également choisir parmi l'écran de démarrage de l'affichage Aide et trois écrans présentant le logo PENTAX pré-enregistrés dans l'appareil.

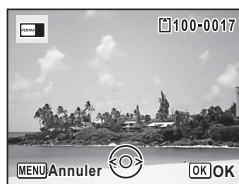

**4** Appuyez sur le bouton OK.

L'écran de démarrage est défini.



- Une fois l'écran de démarrage défini, il ne sera pas effacé même si l'image d'origine est supprimée ou si la carte mémoire SD/mémoire intégrée est formatée.
- L'écran de démarrage ne s'affiche pas lorsqu'il est défini sur [Arrêt].
- L'écran de démarrage n'est pas affiché lorsque l'appareil démarre en mode lecture.
- Les images suivantes ne peuvent pas être utilisées comme écran de démarrage : images prises avec un nombre de pixels enregistrés de 12M 169 / 12M 161 / 5M 169 / 4M 169 / 2M 169, images d'une taille inférieure à 3M avec un format d'image 4:3, images prises en mode  (Panorama numérique) et séquences vidéo.

## Correction des pixels défectueux dans le capteur d'images (Pixels Mapping)

La détection des pixels morts est une fonction qui permet d'établir et de corriger des pixels défectueux dans le capteur d'images. Lancez la fonction détection des pixels morts si des pixels semblent toujours défectueux au même endroit.



Lors de l'exécution de Pixel Mapping, affichez le menu [Réglages] en mode [Appareil photo]. Pixel Mapping ne peut pas être sélectionné lorsque le menu [Réglages] s'affiche en mode [Lecture].

**1 Appuyez sur le bouton MENU en mode [Appareil photo], puis appuyez sur le bouton de navigation (▶) deux fois.**  
Le menu [Réglages] apparaît.

**2 Sélectionnez [Pixels Mapping] à l'aide du bouton de navigation (▲▼).**

**3 Appuyez sur le bouton de navigation (▶).**  
L'écran [Pixels Mapping] apparaît.

**4 Sélectionnez [Pixels Mapping] à l'aide du bouton de navigation (▲▼).**

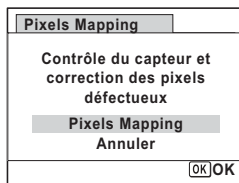

**5 Appuyez sur le bouton OK.**  
Les pixels défectueux sont établis et corrigés.



Lorsque le niveau de batterie est faible, le message [Énergie restante insuffisante pour activer détection des pixels morts] s'affiche sur l'écran. Utilisez le kit d'adaptateur secteur K-AC129 (en option) ou remplacez les batteries par des batteries suffisamment chargées.

## Configuration du raccourci lecture

Vous pouvez allumer l'appareil en maintenant enfoncé le bouton .

- 1** Utilisez le bouton de navigation (**▲ ▼**) pour sélectionner [Racc. lecture] dans le menu [**↶ Réglages**].
- 2** Utilisez le bouton de navigation (**◀ ▶**) pour sélectionner  ou 
  - Démarre en mode lecture
  - Ne démarre pas en mode lecture
- 3** Appuyez sur le bouton **OK**.  
Le réglage est sauvegardé.

## Réinitialisation aux réglages par défaut (Réinitialisation)

Il est possible de réinitialiser les réglages de l'appareil à leurs paramètres par défaut. Reportez-vous à « Réglages par défaut » (p.209) pour la réinitialisation.

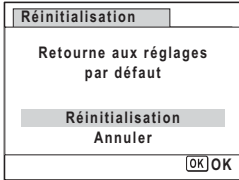
- 1** Utilisez le bouton de navigation (**▲ ▼**) pour sélectionner [Réinitialisation] dans le menu [**↶ Réglages**].
- 2** Appuyez sur le bouton de navigation (**▶**).  
L'écran [Réinitialisation] apparaît.
- 3** Sélectionnez [Réinitialisation] à l'aide du bouton de navigation (**▲ ▼**).  

- 4** Appuyez sur le bouton **OK**.  
Les valeurs par défaut sont restaurées.

## Réglage du mode de connexion USB

Définissez le périphérique auquel l'appareil photo est connecté par câble USB.



Veillez à régler le mode de connexion USB avant de connecter votre appareil à un ordinateur. Vous ne pouvez pas effectuer le réglage suivant si votre appareil est connecté à un ordinateur avec le câble USB.

- 1 Mettez votre appareil sous tension.**
- 2 Utilisez le bouton de navigation (▲ ▼) pour sélectionner [Connexion USB] dans le menu [Réglages].**
- 3 Appuyez sur le bouton de navigation (▶).**  
Un menu déroulant apparaît.
- 4 Choisissez [MSC] à l'aide du bouton de navigation (▲ ▼).**
- 5 Appuyez sur le bouton OK.**  
Le réglage est sauvegardé.

### MSC et PTP

#### MSC (Mass Storage Class)

Programme universel conçu pour gérer des dispositifs raccordés à un ordinateur via un dispositif de mémoire USB. Ce programme établit également une norme en matière de contrôle des dispositifs USB. Il suffit du simple branchement d'un dispositif répondant à la classe de stockage en masse USB, pour copier, lire et écrire des fichiers provenant d'un ordinateur sans avoir à installer de pilote dédié.

#### PTP (Picture Transfer Protocol)

Ce protocole permet le transfert d'images numériques et le contrôle d'appareils numériques via USB, standardisé sous la norme ISO 15740. Vous pouvez transférer des données d'image entre des dispositifs compatibles PTP sans devoir installer de pilote dédié.

Sauf indication contraire, sélectionnez MSC lorsque vous branchez cet appareil à un ordinateur.

## Raccordement de l'appareil photo et de l'ordinateur

Raccordez votre appareil à l'ordinateur à l'aide du câble USB fourni.

- 1 Mettez l'ordinateur sous tension.**
- 2 Mettez l'appareil hors tension.**
- 3 Raccordez votre appareil à l'ordinateur à l'aide du câble USB.**

Mettez face à face le repère ➔ sur le câble USB et le repère ◀ sur l'appareil, et branchez le câble sur la borne PC/AV.

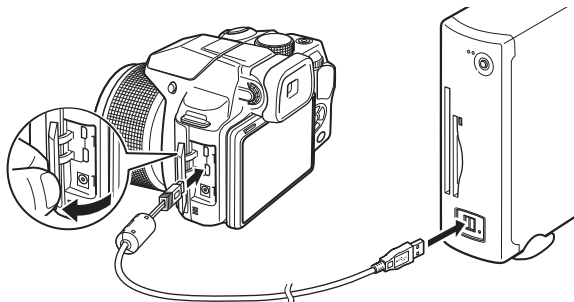

- 4 Mettez votre appareil sous tension.**

L'appareil photo est reconnu par l'ordinateur.



Il se peut que les données d'images soient perdues ou endommagées si les batteries s'épuisent pendant le transfert. Lorsque vous connectez l'appareil photo à l'ordinateur, il est recommandé d'utiliser le kit d'adaptateur secteur K-AC129 (en option) (p.33).



- Le témoin d'alimentation clignote lorsque l'appareil est raccordé à un ordinateur.
- Pour plus d'informations sur la configuration système requise, reportez-vous à la p.190.

## Déconnexion de la liaison appareil/ordinateur

Lorsque l'appareil photo est utilisé par une application telle que Medialmpression, il ne peut être débranché qu'une fois l'application fermée.

### Windows

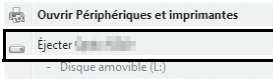
- 1 Cliquez sur l'icône  [Retirer le périphérique en toute sécurité] dans la barre des tâches située dans l'angle inférieur droit du bureau.**
- 2 Cliquez sur [Éjecter (le périphérique connecté)].**  
Le message apparaît.  

- 3 Débranchez le câble USB de l'ordinateur PC Windows et de votre appareil.**

### Macintosh

- 1 Faites glisser le dossier [NO NAME] du bureau vers la corbeille.**  
Si la carte mémoire SD a un nom de volume, déplacez l'icône portant ce dernier vers la poubelle.
- 2 Débranchez le câble USB de l'ordinateur Macintosh et de votre appareil.**



Lorsque vous débranchez le câble USB de l'ordinateur ou de l'appareil, celui-ci bascule automatiquement en mode lecture.

# Utilisation du logiciel fourni

Le CD-ROM fourni contient le logiciel suivant.

**Logiciel de visualisation, de gestion et de retouche d'images**

« **Medialmpression 3.5 for PENTAX** » (pour Windows)

« **Medialmpression 2.1 for PENTAX** » (pour Macintosh)

Langues : allemand, anglais, chinois (traditionnel et simplifié), coréen, espagnol, français, italien, japonais, néerlandais, portugais, russe, suédois



Le logiciel Medialmpression (pour Windows) vous permet de retoucher des séquences vidéo

## Configuration système requise

La configuration requise pour profiter pleinement des images et des séquences vidéo enregistrées avec l'appareil sur un ordinateur est la suivante.



Vous trouverez ci-après la configuration système minimale requise pour la lecture et la retouche de séquences vidéo. La conformité à la configuration requise ne garantit pas pour autant le fonctionnement optimal du logiciel sur tous les ordinateurs.

### Windows®

Système d'exploitation	Windows XP (SP3), Windows Vista® ou Windows 7 • La version la plus récente du système d'exploitation doit déjà être installée.
Processeur	Pentium® 4 à 1,6 GHz ou AMD Athlon équivalent (Intel® Core™ 2 Duo 2.0 GHz ou AMD Athlon X2 équivalent ou processeur supérieur recommandé)
Mémoire	512 Mo minimum (1 Go ou plus recommandé)
Espace sur le disque dur	300 Mo minimum
Divers	Lecteur CD/DVD Port USB en tant qu'équipement standard Écran couleur 16 bits ou supérieur, 1024 × 768 pixels





Non compatible avec Windows 95, Windows 98, Windows 98SE, Windows Me, Windows NT et Windows 2000.

## Macintosh

Système d'exploitation	Mac OS X (Ver.10.4, 10.5, 10.6, 10.7) <ul style="list-style-type: none"><li>• La version la plus récente du système d'exploitation doit déjà être installée.</li></ul>
Processeur	Processeur PowerPC G4 800 MHz ou équivalent (recommandé : processeur Intel® Core™ 2 Duo ou supérieur)
Mémoire	512 Mo minimum (1 Go ou plus recommandé)
Espace sur le disque dur	300 Mo minimum
Divers	Lecteur CD/DVD Port USB en tant qu'équipement standard Écran couleur 16 bits ou supérieur, 1024 × 768 pixels

## Installation du logiciel

Installez le logiciel de visualisation, de gestion et de retouche d'images « MediaImpression ».



- Assurez-vous que l'ordinateur présente la configuration requise avant d'installer le logiciel.
- Si l'ordinateur comprend plusieurs comptes, connectez-vous au compte bénéficiant des droits d'administrateur avant de démarrer l'installation du logiciel.

## Windows

Cette section présente les étapes d'installation sous Windows 7 à titre d'exemple.

- 1 Allumez votre ordinateur PC Windows.**
- 2 Insérez le CD-ROM fourni dans le lecteur de CD/DVD.**  
Si l'écran d'installation apparaît, passez à l'étape 5.

**3** Cliquer sur [Ordinateur] dans le menu Démarrer.

**4** Double-cliquez sur l'icône du lecteur CD/DVD.  
L'écran d'installation apparaît.

**5** Cliquez sur [MedialImpression 3.5 for PENTAX].



**6** Choisissez une langue dans l'écran « Sélection de la langue d'installation » et cliquez sur [OK].  
L'écran de configuration apparaît. Suivez les instructions qui s'affichent à l'écran et installez le logiciel.

**7** Sélectionnez le format de fichier à utiliser et cliquez sur [Suivant].

Tous les fichiers dont le format est coché s'ouvrent avec MedialImpression. Retirez la coche pour ouvrir le fichier à l'aide d'une autre application.

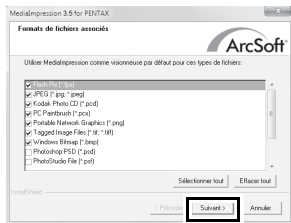

**8** Cliquez sur [Terminer].  
L'installation est terminée.

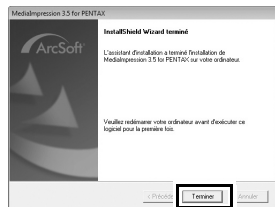

**9** Cliquez sur [Exit] dans l'écran d'installation.  
Retirez le CD-ROM et redémarrez l'ordinateur.

- 1 Allumez votre ordinateur Macintosh.**
- 2 Insérez le CD-ROM fourni dans le lecteur de CD/DVD.**
- 3 Double-cliquez sur l'icône CD-ROM.**
- 4 Double-cliquez sur l'icône [Pentax Software Installer].**  
L'écran d'installation apparaît.

- 5 Cliquez sur [MediaImpression 2.1 for PENTAX].**  
L'écran de configuration apparaît.  
Suivez les instructions qui s'affichent à l'écran et installez le logiciel.



- 6 Cliquez sur [Fermer].**  
L'installation est terminée.

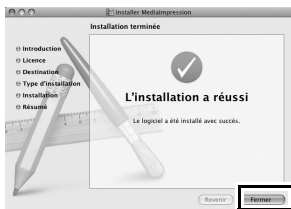

- 7 Cliquez sur [Exit] dans l'écran d'installation.**  
La fenêtre se ferme.

## Enregistrement du produit sur Internet

Afin de vous fournir un meilleur service, nous vous recommandons de compléter le formulaire d'enregistrement du produit.

Si l'ordinateur est connecté à Internet, cliquez sur [Enregistrement du produit] dans l'écran d'installation.

La carte du monde s'affiche en partie droite pour l'enregistrement du produit sur Internet. Cliquez sur le pays ou la région adéquate, puis enregistrez votre produit conformément aux instructions.

Seuls les clients des pays et régions figurant sur l'écran d'installation du logiciel peuvent enregistrer leur produit sur Internet.



## Utilisation de MediaImpression sous Windows

### 1 Raccordez votre appareil photo à l'ordinateur.

Reportez-vous aux étapes 2 à 4 à la p.188 pour plus de détails. L'écran [Exécution automatique] apparaît.

### 2 Sélectionnez [Importer les fichiers multimédias sur le disque local].

MediaImpression démarre et l'écran Importer apparaît.

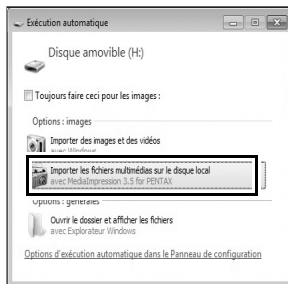

### Lorsque l'écran [Exécution automatique] n'apparaît pas

- 1 Double-cliquez sur l'icône [MediaImpression 3.5 for PENTAX] sur le bureau.
- 2 Cliquez sur [PhotoImpression].
- 3 Cliquez sur [Importer].

### 3 Cliquez sur l'icône du dossier en regard de [Dossier de destination] et spécifiez l'emplacement de destination.

Pour importer toutes les images, passez à l'étape 5.

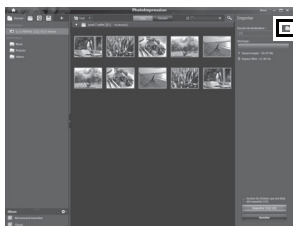

### 4 Sélectionnez une image à transférer.

Pour sélectionner plusieurs images, choisissez les images tout en appuyant sur la touche Ctrl.

### 5 Cliquez sur [Importer].

Un message s'affiche une fois le transfert terminé.

Un repère fléché s'affiche sur les images transférées.

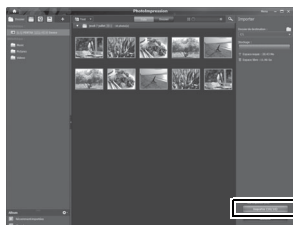

Vous trouverez des informations supplémentaires sur l'utilisation du logiciel MediaImpression dans les pages d'aide. Sélectionnez [Aide] dans [Menu] dans la partie supérieure droite de l'écran.

# Utilisation de MediaImpression sous Macintosh

**1 Raccordez votre appareil photo à votre Macintosh.**  
Reportez-vous aux étapes 2 à 4 à la p.188 pour plus de détails.

**2 Double-cliquez sur l'icône [MediaImpression 2.1 for PENTAX] dans le dossier [Applications].**

MediaImpression 2.1 for PENTAX démarre et la page de démarrage apparaît.



MediaImpression 2.1 for PENTAX.app

**3 Cliquez sur [Importer].**  
L'écran Importer apparaît.

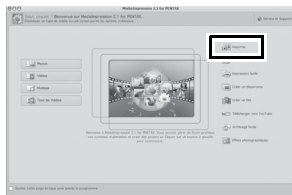

**4 Sélectionnez une image à transférer.**

Pour sélectionner plusieurs images, choisissez les images tout en appuyant sur la touche de commande. Cliquez sur l'icône de dossier pour indiquer l'emplacement de destination. Si l'une des « Options d'importation » est cochée, les images transférées seront marquées.

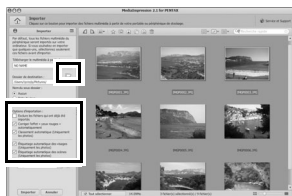

## 5 Cliquez sur [Importer].

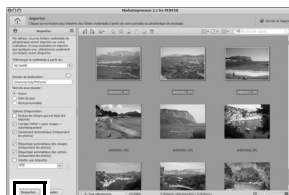

Les images sont transférées vers l'ordinateur et l'écran Navigateur de médias apparaît.

Si un message s'affiche une fois le transfert terminé, cliquez sur [Terminé].



- Si les images de l'appareil ne s'affichent pas dans l'écran Importer, sélectionnez [NO NAME] (ou le nom de volume) dans [Télécharger le multimédia à partir de].
- Vous trouverez des informations supplémentaires sur l'utilisation du logiciel MediaImpression dans les pages d'aide. Sélectionnez [Aide à ArcSoft MediaImpression] dans [Aide] dans la barre de menu.

# Transfert d'images au moyen d'une carte Eye-Fi

Vous pouvez transférer automatiquement des images sur votre ordinateur ou périphérique similaire lorsqu'une carte mémoire LAN sans fil intégrée (carte Eye-Fi) est insérée dans l'appareil photo.

## 1 Indiquez le point d'accès LAN sans fil et transférez la destination sur la carte Eye-Fi.

Pour plus d'informations sur la configuration d'une carte, reportez-vous au mode d'emploi fourni avec la carte Eye-Fi.

## 2 Mettez l'appareil photo hors tension.





## 3 Insérez la carte Eye-Fi dans l'appareil.

## 4 Mettez l'appareil sous tension.

## 5 Sélectionnez (Oui) pour [Eye-Fi] dans le menu [Réglages].

Les images sont transférées automatiquement. Pour plus d'informations sur la configuration de l'appareil photo, reportez-vous à « Réglage de la communication Eye-Fi » (p.179).

L'une des icônes suivantes apparaît sur l'écran.

<b>Eye-Fi</b> 	Communication Lorsque [Eye-Fi] est réglé sur <input checked="" type="checkbox"/> et que l'appareil photo est connecté à un point d'accès ou recherche un point d'accès
<b>Eye-Fi</b> 	En attente de communication Lorsque [Eye-Fi] est réglé sur <input checked="" type="checkbox"/> et n'est pas connecté à un point d'accès
<b>Eye-Fi</b> 	La communication Eye-Fi n'est pas autorisée [Eye-Fi] est réglé sur <input type="checkbox"/> (Arrêt)
<b>Eye-Fi</b> 	Erreur de version La version de la carte Eye-Fi est obsolète, ou la carte est protégée en écriture

- Le mode Mémoire infinie n'est pas pris en charge.
- Mettez à jour le micrologiciel de la carte Eye-Fi comme nécessaire avant d'utiliser la carte.







- Si vous comptez utiliser une carte Eye-Fi neuve pour la première fois, copiez le fichier d'installation d'Eye-Fi Manager sur votre ordinateur avant de formater la carte.
- Les images sont transférées via le LAN sans fil. Réglez [Eye-Fi] sur □ (Arrêt), ou n'utilisez pas la carte Eye-Fi dans des emplacements où l'usage de périphériques LAN sans fil est soumis à restrictions ou interdit, par exemple les avions.
- Si vous insérez une version plus ancienne de la carte Eye-Fi dans l'appareil photo, un message d'erreur s'affiche.
- Les images ne seront pas transférées dans les cas suivants :
  - Il n'a pas été possible de trouver des points d'accès LAN sans fil disponibles
  - Le niveau de batterie est faible (l'indicateur du niveau de batterie est alors de couleur rouge)
- Le transfert d'un grand nombre d'images peut prendre un certain temps. Il est recommandé d'utiliser le kit d'adaptateur secteur en option (K-AC129).
- L'arrêt automatique ne fonctionne pas lors du transfert d'images.
- L'appareil peut être mis hors tension automatiquement afin de protéger les composants internes dans le cas où l'intérieur de l'appareil atteint une température élevée générée par le transfert d'un fichier volumineux, par exemple une séquence vidéo.
- Vous devez utiliser un point d'accès sans fil, Internet et une configuration Internet appropriée pour transférer des images via un LAN sans fil. Pour plus d'informations, reportez-vous au site Web (<http://www.eye.fi/>).
- Pour plus d'informations sur l'utilisation d'une carte Eye-Fi, reportez-vous au mode d'emploi fourni avec la carte.
- En cas de dysfonctionnement d'une carte Eye-Fi, adressez-vous au fabricant de la carte.
- Le fonctionnement n'est pas garanti pour toutes les fonctions de la carte Eye-Fi, que cet appareil soit ou non équipé de la fonction d'activation ou de désactivation de la communication sans fil d'une carte Eye-Fi.
- L'utilisation d'une carte Eye-Fi est autorisée uniquement dans le pays d'achat de la carte Eye-Fi. Conformez-vous aux réglementations locales et nationales du pays où la carte est utilisée.

# Fonctions disponibles pour chaque mode scène

Fonction	Mode scène	AUTO SCÈNE								
Levier de zoom	Zoom	✓*1	✓	✓	✓	✓	✓	✓	✓	
Mode Flash	(Auto)	✓	✓	✓	✓	x	✓	✓	✓	
	(Flash Eteint)	✓	✓	✓	✓	✓	✓	✓	✓	
	(Flash en marche)	✓	✓	✓	✓	x	✓	✓	✓	
	(Auto+Yeux rouges)	✓	✓	✓	✓	x	✓	✓	✓	
	(Flash+Yeux rouges)	✓	✓	✓	✓	x	✓	✓	✓	
Mode Pr.de vues	(Synchro lente)/ (Synch. lente+Yeux rouges)	✓	✓	✓	✓	x	✓	✓	✓	
	(Standard)	✓	✓	✓	✓	x	✓	✓	✓	
	(Rafale)	✓	✓	✓	✓	x	✓	✓	✓	
	(Rafale haute vitesse L/R)	✓	✓	✓	✓	x	✓	✓	✓	
	(Retardateur)/ (Déclchmt retard 2 s)	✓	✓	✓	✓	x	✓	✓	✓	
	Télécommande Télécommande 0 s	✓	✓	✓	✓	x	✓	✓	✓	
Mode centre	(Bracketing auto)	✓	✓	✓	✓	x	✓	✓	✓	
	<b>AF</b> (Standard)/ (Macro)	✓	✓	✓	✓	✓	✓	✓	✓	
	(Macro 1 cm)	✓	✓	✓	✓	✓	✓	✓	✓	
	(Infini)	✓	✓	✓	✓	✓	✓	✓	✓	
	<b>MF</b> (M. au point manuelle)	✓	✓	✓	✓	✓	✓	✓	✓	
	(Sélection zone AF)	x	✓	✓	✓	✓	✓	✓	✓	
Menu [Mode Enregistrtr]	Ton de l'image	x*2	x*2	x*2	x*2	✓	x*2	x*2	x*2	
	Pixels enregistrés	✓*3	✓*3	✓*3	✓*3	✓	✓*3	✓	✓	
	Niveau qualité	✓	✓	✓	✓	✓	✓	✓	✓	
	Balance blancs	x*4	x*4	x*4	x*4	✓	x*4	x*4	x*4	
	Réglage AF	Zone m.au point	x*5	✓	✓	✓	✓	✓	✓	✓
		Macro auto	✓	✓	✓	✓	✓	✓	✓	✓
		Lumière Aux. AF	✓	✓	✓	✓	✓	✓	✓	✓
	Mesure AE	x*6	x*6	x*6	x*6	✓	x*6	x*6	x*6	
	Sensibilité	✓	✓	✓	✓	✓*7	✓	✓	✓	
	Plage ISO AUTO	✓	✓	✓	✓	✓*7	✓	✓	✓	
	Corr. expo flash	✓	✓	✓	✓	✓	✓	✓	✓	
	Régl. Plage Dyn.	x*9	✓	✓	✓	✓*10	✓	✓	✓	
	Shake Reduction	✓	✓	✓	✓	x*11	✓	✓	✓	
	Détection visage ON/Smile/OFF	✓*13	✓*13	✓	✓	✓	✓	✓	✓	
	Dét yeux fermés	✓	✓	✓	✓	✓	✓	✓	✓	
	Affichage immédiat	✓	✓	✓	✓	✓	✓	✓	✓	
	Netteté/Saturation (Harmonisation)/Contraste	x*15	x*15	x*15	x*15	✓	x*15	x*15	x*15	
Imprimer la date	✓	✓	✓	✓	✓	✓	✓	✓		
IQ renforcée	✓	✓	✓	✓	x*9	✓	✓	✓		

✓ : Peut être réglé.

x : Ne peut pas être réglé.

—: Les réglages et les modifications ne sont pas appliqués.

			HDR					Fonction	Mode scène
✓	✓	✓	✓	✓	✓	✓	✓	Zoom	Levier de zoom
x	✓	x	✓	✓	✓	✓	✓	(Auto)	Mode Flash
✓	✓	✓	✓	✓	✓	✓	✓	(Flash Eteint)	
✓	✓	x	✓	✓	✓	✓	✓	(Flash en marche)	
x	✓	x	✓	✓	✓	✓	✓	(Auto+Yeux rouges)	
✓	✓	x	✓	✓	✓	✓	✓	(Flash+Yeux rouges)	
✓	✓	x	✓	✓	✓	✓	✓	(Synchro lente)/ (Synch. lente+Yeux rouges)	
✓	✓	✓	✓	✓	✓	✓	✓	(Standard)	Mode Pr.de vues
✓	✓	x	x	✓	✓	✓	✓	(Rafale)	
✓	✓	x	x	✓	✓	✓	✓	(Rafale haute vitesse L/R)	
✓	✓	✓	✓	✓	✓	✓	✓	(Retardateur)/ (Déclenchmt retard 2 s)	
✓	✓	✓	✓	✓	✓	✓	✓	Télécommande Télécommande 0 s	
✓	✓	x	x	✓	✓	✓	✓	(Bracketing auto)	
✓	✓	x	✓	✓	✓	✓	✓	<b>AF</b> (Standard)/ (Macro)	Mode centre
✓	✓	x	✓	✓	✓	✓	✓	(Macro 1 cm)	
✓	✓	✓	✓	✓	✓	✓	✓	(Infini)	
✓	✓	x	✓	✓	✓	✓	✓	<b>MF</b> (M. au point manuelle)	
✓	✓	x	✓	✓	✓	✓	✓	(Sélection zone AF)	Réglage AF
✓	x*2	x*2	x*2	x*2	x*2	x*2	x*2	Ton de l'image	
✓*3	✓*3	✓	✓	✓*3	✓*3	✓*3	✓*3	Pixels enregistrés	
✓	✓	✓	✓	✓	✓	✓	✓	Niveau qualité	
✓	x*4	x*4	✓	x*4	x*4	x*4	x*4	Balance blancs	
✓	✓	x*5	✓	✓	✓	✓	✓	Zone m.au point	
✓	✓	x	✓	✓	✓	✓	✓	Macro auto	
✓	✓	x	✓	✓	✓	✓	✓	Lumière Aux. AF	
✓	x*6	x*6	✓	x*6	x*6	x*6	x*6	Mesure AE	
✓	✓	x*8	✓	✓	✓	✓	✓	Sensibilité	
✓	✓	—	✓	✓	✓	✓	✓	Plage ISO AUTO	
✓	✓	✓	✓	✓	✓	✓	✓	Corr. expo flash	
✓	✓	✓	x	✓	✓	✓	✓	Régl. Plage Dyn.	
✓	✓	✓*12	✓	✓	✓	✓	✓	Shake Reduction	
✓	✓*13	✓	✓	✓	✓*13	✓*13	x*14	Détection visage ON/Smile/OFF	
✓	✓	✓	x*9	✓	✓	✓	✓	Dét yeux fermés	
✓	✓	✓	✓	✓	✓	✓	✓	Affichage immédiat	
✓	x*15	x*15	✓	x*15	x*15	x*15	x*15	Netteté/Saturation (Harmonisation)/Contraste	
✓	✓	✓	✓	✓	✓	✓	✓	Imprimer la date	
✓	✓	✓	x*9	✓	✓	✓	✓	IQ renforcée	



















Fonction		Mode scène						WIDE			
Levier de zoom	Zoom		✓	✓	✓	✓	✓	x	✓	✓	
Mode Flash	(Auto)		✓	✓	x	✓	✓	✓	✓	✓	
	(Flash Eteint)		✓	✓	✓	✓	✓	✓	✓	✓	
	(Flash en marche)		✓	✓	x	✓	✓	✓	✓	✓	
	(Auto+Yeux rouges)		✓	✓	x	✓	✓	✓	✓	✓	
	(Flash+Yeux rouges)		✓	✓	x	✓	✓	✓	✓	✓	
	(Synchro lente)/ (Synch. lente+Yeux rouges)		✓	✓	x	✓	✓	✓	✓	✓	
Mode Pr.de vues	(Standard)		✓	✓	✓	✓	✓	✓	✓	✓	
	(Rafale)		✓	✓	✓	✓	✓	x	x	x	
	(Rafale haute vitesse L/R)		✓	✓	✓	✓	✓	x	x	x	
	(Retardateur)/ (Déclchmt retard 2 s)		✓	✓	✓	✓	✓	✓	✓	✓	
	Télécommande Télécommande 0 s		✓	✓	✓	✓	✓	✓	✓	✓	
	(Bracketing auto)		✓	✓	✓	✓	✓	x	x	x	
Mode centre	<b>AF</b> (Standard)/ (Macro)		✓	✓	✓	✓	✓	✓	✓	✓	
	(Macro 1 cm)		✓	✓	✓	✓	✓	x	✓	✓	
	(Infini)		✓	✓	✓	✓	✓	✓	✓	✓	
	<b>MF</b> (M. au point manuelle)		✓	✓	✓	✓	✓	✓	✓	✓	
	(Sélection zone AF)		✓	✓	✓	✓	✓	✓	✓	✓	
Menu [Mode Enregistré]	Ton de l'image		x*2	✓	x*2	x*2	x*2	✓	✓	✓	
	Pixels enregistrés		✓*3	✓*3	x*20	✓*3	✓*3	x*21	x*22	x*23	
	Niveau qualité		✓	✓	✓	✓	✓	✓	✓	✓	
	Balance blancs		x*4	✓	x*4	x*4	x*4	✓	✓	✓	
	Réglage AF	Zone m.au point		✓	✓	✓	✓	✓	✓	✓	✓*30
		Macro auto		✓	✓	✓	✓	✓	✓	✓	✓
		Lumière Aux. AF		✓	✓	✓	✓	✓	✓	✓	✓
	Mesure AE		x*6	✓	x*6	x*6	x*6	✓	✓	✓	
	Sensibilité		✓	x*32	✓	✓	✓	✓	✓	✓	
	Plage ISO AUTO		✓	x*34	✓	✓	✓	✓	✓	✓	
	Corr. expo flash		✓	✓	✓	✓	✓	✓	✓	✓	
	Régl. Plage Dyn.		✓	✓	✓	✓	✓	✓	✓	✓	
	Shake Reduction		✓	✓*12	✓	✓	✓	✓*12	✓*12	✓*12	
	Détection visage ON/Smile/OFF		✓	✓	✓	✓	✓	✓	✓	✓	
	Dét yeux fermés		✓	✓	✓	✓	✓	x*9	x*9	✓	
	Affichage immédiat		✓	✓	✓	✓	✓	✓	✓	✓	
	Netteté/Saturation (Harmonisation)/Contraste		x*15	✓	x*15	x*15	x*15	✓	✓	✓	
Imprimer la date		✓	✓	✓	✓	✓	✓	✓	✓		
IQ renforcée		✓	✓	✓	✓	✓	x*9	x*9	✓		

✓ : Peut être réglé.

× : Ne peut pas être réglé.

— : Les réglages et les modifications ne sont pas appliqués.

P	M	*16	*16	*16	*19	Fonction	Mode scène
✓	✓	✓ *17	✓ *18	✓ *18	✓ *19	Zoom	Levier de zoom
✓	×	×	×	×	✓	(Auto)	Mode Flash
✓	✓	✓	✓	✓	✓	(Flash Eteint)	
✓	✓	×	×	×	×	(Flash en marche)	
✓	×	×	×	×	×	(Auto+Yeux rouges)	
✓	✓	×	×	×	×	(Flash+Yeux rouges)	
✓	✓	×	×	×	×	(Synchro lente)/ (Synch. lente+Yeux rouges)	Mode Pr.de vues
✓	✓	✓	✓	✓	✓	(Standard)	
✓	✓	×	×	×	×	(Rafale)	
✓	✓	×	×	×	×	(Rafale haute vitesse L/R)	
✓	✓	×	✓	✓	✓	(Retardateur)/ (Déclchmt retard 2 s)	
✓	✓	×	✓	✓	×	Télécommande Télécommande 0 s	Mode centre
✓	✓	×	×	×	×	(Bracketing auto)	
✓	✓	✓	✓	✓	✓	<b>AF</b> (Standard)/ (Macro)	
✓	✓	✓	✓	✓	×	(Macro 1 cm)	
✓	✓	✓	✓	✓	×	(Infini)	
✓	✓	✓	✓	✓	×	<b>MF</b> (M. au point manuelle)	Réglage AF
✓	✓	✓	✓	✓	×	(Sélection zone AF)	
✓	✓	✓	✓	✓	×	Ton de l'image	
✓ *3	✓ *3	✓ *24	×	×	×	Pixels enregistrés	
✓	✓	×	×	×	×	Niveau qualité	
✓	✓	✓	✓	✓	✓	Balance blancs	Menu [Mode Enregistr]
✓	✓	✓ *30	✓ *30	✓ *30	×	Zone m.au point	
✓	✓	✓	✓	✓	×	Macro auto	
✓	✓	×	×	×	×	Lumière Aux. AF	
✓	✓	×	×	×	×	Mesure AE	
✓	✓ *33	×	×	×	×	Sensibilité	Menu [Mode Enregistr]
✓	—	×	×	×	×	Plage ISO AUTO	
✓	✓	—	—	—	×	Corr. expo flash	
✓	✓	✓	✓	✓	×	Régl. Plage Dyn.	
✓	✓	✓ *38	×	×	×	Shake Reduction	
✓	✓	✓	✓	✓	×	Détection visage ON/Smile/OFF	
✓	✓	×	×	×	×	Dét yeux fermés	
✓	✓	×	×	×	×	Affichage immédiat	
✓	✓	✓	✓	✓	×	Netteté/Saturation (Harmonisation)/Contraste	
✓	✓	×	×	×	×	Imprimer la date	
✓	✓	✓	✓	×	×	IQ renforcée	

- \*1 Le mode Fleur ne peut pas être sélectionné lorsque vous utilisez le zoom numérique ou le zoom intelligent.
- \*2 Fixé sur [Lumineux]
- \*3 Fixé sur  en mode  (Rafale haute vitesse (L)) ou  (Rafale haute vitesse (R))
- \*4 Fixé sur **AWB**
- \*5 Fixé sur   (Multiple)
- \*6 Fixé sur  (Multizone)
- \*7 La sensibilité maximale est 1600.
- \*8 La sensibilité est réglée à la valeur minimale.
- \*9 Fixé sur  (Arrêt)
- \*10 L'option Compens.htes lum est fixée sur  (Arrêt).
- \*11 Fixé sur [Double]
- \*12 [Double] ne peut pas être sélectionné.
- \*13 [Arrêt] ne peut pas être sélectionné.
- \*14 Fixé sur [Oui]
- \*15 Fixé au réglage normal
- \*16 [Suppr. du vent] peut être réglé dans le menu  Vidéo]. Il n'est pas possible de démarrer/arrêter l'enregistrement à l'aide du bouton Vidéo. (Le bouton Vidéo est uniquement disponible en mode d'enregistrement photo.)
- \*17 Seuls le zoom optique et le zoom numérique sont disponibles avant l'enregistrement. Pendant l'enregistrement, seul le zoom numérique est disponible.
- \*18 Seuls le zoom optique et le zoom numérique sont disponibles avant l'enregistrement. Pendant l'enregistrement, le zoom n'est pas disponible.
- \*19 Seuls le zoom optique et le zoom numérique sont disponibles.
- \*20 Fixé sur  [2M]
- \*21 Fixé sur  [3M] pour la première image, et fixé sur  [5M] pour une image composite
- \*22 Fixé sur  [2M] pour la première image
- \*23 Fixé sur  [3M]
- \*24 Activer [Pixels enreg] dans le menu  Vidéo]
- \*25 Fixé sur 640×480 pixels enregistrés et une cadence d'images de 15 im./s
- \*26 Fixé sur 640×480 pixels enregistrés et une cadence d'images de 120 im./s
- \*27 Fixé sur  [16M]
- \*28 Fixé sur ★★★ (Optimal)
- \*29 Fixé sur ★★ (Meilleur)
- \*30  (AF par anticipation) n'est pas disponible.
- \*31 Fixé sur  (Oui)
- \*32 Fixé sur [AUTO]
- \*33 [AUTO] ne peut pas être sélectionné.
- \*34 Fixé sur 100-6400
- \*35 Fixé sur [100–800]
- \*36 Fixé sur [100–1600]
- \*37 Fixé sur ±0,0
- \*38 Activer [Movie SR] dans le menu  Vidéo]
- \*39 Fixé sur [Décal capt image]

Des messages du type de ceux présentés ci-dessous peuvent apparaître sur l'écran au cours de l'utilisation de l'appareil.













Message	Description
Piles épuisées	Batteries épuisées. Remplacer par de nouvelles batteries (p.30).
Carte mémoire pleine	La carte mémoire SD est pleine et aucune autre image ne peut être enregistrée. Introduisez une nouvelle carte mémoire SD ou supprimez des images (p.35, p.132). Modifiez le nombre de pixels enregistrés ou le niveau de qualité des images enregistrées et essayez à nouveau (p.140).
Erreur carte mémoire	La prise de vue et la lecture sont impossibles à cause d'un problème avec la carte mémoire SD. Il se peut que vous puissiez l'utiliser avec votre ordinateur pour en afficher ou en copier les images.
La mémoire intégrée n'est pas formatée	Les données de la mémoire intégrée sont endommagées. Formatez la mémoire intégrée.
Carte non formatée	La carte mémoire SD insérée n'est pas formatée ou l'a été sur un ordinateur ou autre périphérique et n'est pas compatible avec cet appareil. Formatez la carte mémoire SD présente dans l'appareil (p.166).
Carte verrouillée	La carte mémoire SD est protégée en écriture (p.6).
Erreur de compression	S'affiche lorsque l'appareil ne parvient pas à compresser une image. Modifiez le niveau de qualité ou le nombre de pixels enregistrés de l'image puis réessayez de faire une prise de vue et de l'enregistrer.
Enregistrement vidéo arrêté	S'affiche lorsque la température interne de l'appareil a dépassé les limites normales de fonctionnement pendant l'enregistrement d'une séquence vidéo.
L'appareil s'éteindra afin d'éviter une détérioration due à une surchauffe	L'appareil est hors tension du fait d'une surchauffe. Attendez un moment qu'il refroidisse puis remettez-le sous tension.
Suppression	S'affiche lors de la suppression d'une image.
Aucune image	Il n'y a pas d'images à lire sur la carte mémoire SD ou dans la mémoire intégrée.
Impossible de reproduire cette image	Vous essayez de lire une image dans un format non pris en charge par l'appareil. Il se peut qu'un autre type d'appareil ou un ordinateur puisse retransmettre ces données.

Message	Description
Le dossier ne peut être créé	Le numéro de fichier le plus élevé (9999) a été attribué à une image dans le numéro de dossier le plus élevé (999) et aucune autre image ne peut être enregistrée. Introduisez une nouvelle carte mémoire SD ou formatez la carte (p.166).
Images protégées	L'image que vous tentez de supprimer est protégée.
Données en cours d'enregistrement	S'affiche lorsque vous passez en mode  pendant l'enregistrement d'une image ou lors de l'enregistrement de réglage de protection ou de réglage DPOF. Celui-ci disparaît une fois que l'image a été enregistrée ou que le réglage a été enregistré.
En cours de traitement	S'affiche lorsqu'il faut plus de cinq secondes à l'appareil pour afficher une image en raison de son traitement, ou lorsque la carte mémoire SD ou la mémoire intégrée est en cours de formatage.
Mémoire interne pleine	S'affiche si la mémoire intégrée est saturée lorsque vous enregistrez un fichier.
Pas d'image à traiter	S'affiche lorsqu'il n'y a aucune image.
Cette image ne peut être traitée	S'affiche pour les fichiers qui ne peuvent pas être traités.
Aucune carte dans l'appareil	S'affiche lorsque aucune carte SD n'est introduite.
Mémoire disponible sur carte insuffisante pour la copie des images	S'affiche lorsque la mémoire est insuffisante sur la carte mémoire SD pour procéder à la copie d'images.
Mémoire intégrée disponible insuffisante pour la copie des images	S'affiche lorsque la mémoire intégrée ne suffit pas à réaliser une copie.
Le traitement ne peut s'effectuer correctement	S'affiche lorsque le processus de retouche des yeux rouges échoue.
Faites sortir le flash	Appuyez sur le bouton  pour activer l'utilisation du flash.
Confirmez le retrait du cache de l'objectif	S'affiche lorsque l'appareil est mis sous tension avec le cache d'objectif installé. Mettez l'appareil sous tension après avoir retiré le cache d'objectif.
Énergie restante insuffisante pour activer détection des pixels morts	S'affiche pendant la détection de pixels défectueux si le niveau de la batterie est insuffisant. Installez de nouvelles batteries ou utilisez le kit d'adaptateur secteur en option K-AC129 (p.33).
Cette carte n'est pas compatible avec cet appareil	S'affiche lorsque la version de la carte Eye-Fi est obsolète et qu'elle n'est pas compatible avec l'appareil photo (p.198).
La version de cette carte Eye-Fi est périmée	



# Solutions de dépannage

Incident	Cause	Solution
L'appareil ne s'allume pas	Les batteries ne sont pas installées	Vérifiez que les batteries sont installées. Installez-les si nécessaire.
	Les batteries sont installées incorrectement	Vérifiez l'orientation des batteries. Remettez les batteries dans le logement (p.30) en respectant les symboles ⊕ ⊖.
	Batteries épuisées	Installez de nouvelles batteries.
Aucune image n'apparaît sur l'écran	L'appareil est connecté à un ordinateur	L'écran s'éteint lorsque l'appareil est raccordé à un ordinateur.
	L'appareil est raccordé à un téléviseur	L'écran s'éteint lorsque l'appareil est raccordé à un téléviseur.
	Le viseur est sélectionné	Appuyez sur le bouton <b>EVF</b> .
L'affichage est médiocre	Le niveau de luminosité de l'écran est trop sombre	Réglez le niveau de luminosité dans [Luminosité] dans le menu [Réglages] (p.180).
	La fonction d'économie d'énergie est activée	Lorsque la fonction d'économie d'énergie est activée, l'écran s'assombrit automatiquement après un certain laps de temps. Appuyez sur n'importe quelle touche pour revenir au niveau de luminosité normal. Sélectionnez [Arrêt] dans [Eco. d'énergie] dans le menu [Réglages] pour désactiver la fonction d'économie d'énergie (p.180).
L'obturateur ne se déclenche pas	Le flash est en cours de charge	Il est impossible de prendre des photos pendant la charge du flash. Attendez la fin de la charge.
	Il n'y a pas d'espace disponible sur la carte mémoire SD ou dans la mémoire intégrée	Insérez une carte mémoire SD comportant de l'espace disponible ou supprimez les images que vous ne souhaitez pas conserver (p.132).
	Enregistrement	Attendez que l'enregistrement soit terminé.
L'image est sombre lorsque le flash est utilisé	Le sujet est trop éloigné dans un environnement sombre comme une scène de nuit par exemple	La photo s'assombrit si le sujet est trop éloigné. Prenez la photo dans la portée du flash spécifiée.

Incident	Cause	Solution
Le sujet n'est pas mis au point	Le sujet est difficile à mettre au point avec la mise au point automatique	Verrouillez la mise au point sur un objectif à la même distance que le sujet (en maintenant le déclencheur enfoncé à mi-course), puis cadrez l'appareil sur votre sujet et appuyez sur le déclencheur à fond (p.62). Ou réglez la mise au point manuellement (p.90).
	Le sujet n'est pas dans la zone de mise au point	Pointez l'appareil vers le sujet souhaité de sorte que ce dernier apparaisse dans la mire (zone de mise au point) au centre de l'écran. Si ce n'est pas possible, commencez par verrouiller la mise au point sur le sujet souhaité (verrouillage de mise au point) puis déplacez l'appareil pour recomposer votre photo. Vous pouvez également utiliser le mode  (Sélection zone AF) pour prendre une photo en réglant la zone de mise au point sur le sujet souhaité (p.90).
Le flash ne se déclenche pas	Le flash n'est pas ouvert	Ouvrez le flash.
	Le mode Flash est réglé sur 	Réglez sur  (Auto) ou  (Flash en marche) (p.85).
	Le mode de prise de vues est réglé sur  ,  ou  Le mode mise au point est réglé sur  Le mode scène est réglé sur  ,  ,  ,  ou 	Le flash ne se déclenche pas dans ces modes.
Le mode Flash ne peut pas être activé	Le flash n'est pas ouvert	Ouvrez le flash.



Dans de très rares cas, l'électricité statique risque de perturber le fonctionnement de l'appareil. Dans ce cas, retirez les batteries puis réintroduisez-les. Si l'appareil fonctionne correctement, il est en parfait état de marche et vous pouvez continuer à l'utiliser sans problème.

# Réglages par défaut

Le tableau ci-dessous indique les réglages d'usine par défaut.  
La signification des indications pour les éléments de menu ayant un réglage par défaut est exposée ci-après.

## Réglage de la dernière mémoire

Oui : le réglage actuel (dernière mémoire) est sauvegardé lorsque l'appareil est mis hors tension.

Non : le réglage reprend sa valeur par défaut lors de la mise hors tension.

\* : le réglage dépend du réglage [Mémoire] (p.120).

— : Sans objet

## Réinitialiser





Oui : Le réglage reprend sa valeur par défaut avec la fonction Réinitialisation (p.186).

Non : le réglage est sauvegardé même après la réinitialisation.

— : Sans objet

## ● Éléments du menu [Mode Enregistré]

Élément		Réglage par défaut	Réglage de la dernière mémoire	Réinitialiser	Page
Ton de l'image		Lumineux	Oui	Oui	p.94
Pixels enregistrés		(4608×3456)	Oui	Oui	p.95
Niveau qualité		★★ (Meilleur)	Oui	Oui	p.96
Balance blancs		<b>AWB</b> (Auto)	*	Oui	p.97
Réglage AF	Zone m.au point	(multiple)	Oui	Oui	p.92
	Macro auto	<input checked="" type="checkbox"/> (oui)	Oui	Oui	p.93
	Lumière Aux. AF	<input checked="" type="checkbox"/> (oui)	Oui	Oui	p.93
Mesure AE		(Mesure multizone)	*	Oui	p.99
Sensibilité		AUTO	*	Oui	p.100
Plage ISO AUTO		100-1600	*	Oui	p.101
Corr. expo flash		±0.0	Oui	Oui	p.101
Régl. Plage Dyn.	Compens.htes lum	<input type="checkbox"/> (Arrêt)	Oui	Oui	p.102
	Compens° ombres	<input type="checkbox"/> (Arrêt)	Oui	Oui	
Shake Reduction		Décal capt image	Oui	Oui	p.102



Élément	Réglage par défaut	Réglage de la dernière mémoire	Réinitialiser	Page
Détection visage	Oui	*	Oui	p.103
Dét yeux fermés	<input checked="" type="checkbox"/> (Oui)	Oui	Oui	p.104
Zoom numérique	<input checked="" type="checkbox"/> (Oui)	*	Oui	p.68
Affichage immédiat	<input checked="" type="checkbox"/> (Oui)	Oui	Oui	p.105
Mémoire	Détection visage	<input type="checkbox"/> (Arrêt)	Oui	p.120
	Mode Flash	<input checked="" type="checkbox"/> (Oui)	Oui	
	Mode Pr.de vues	<input type="checkbox"/> (Arrêt)	Oui	
	Mode centre	<input type="checkbox"/> (Arrêt)	Oui	
	Position zoom	<input type="checkbox"/> (Arrêt)	Oui	
	Position MF	<input type="checkbox"/> (Arrêt)	Oui	
	Balance blancs	<input type="checkbox"/> (Arrêt)	Oui	
	Sensibilité	<input type="checkbox"/> (Arrêt)	Oui	
	Correction IL	<input type="checkbox"/> (Arrêt)	Oui	
	Mesure AE	<input type="checkbox"/> (Arrêt)	Oui	
	Zoom numérique	<input checked="" type="checkbox"/> (Oui)	Oui	
DISPLAY	<input type="checkbox"/> (Arrêt)	Oui	Oui	
N° fichier	<input checked="" type="checkbox"/> (Oui)	Oui	Oui	
Régl. Bout. vert	Mode vert	Oui	Oui	p.108
Netteté	 (normal)	Oui	Oui	p.105
Saturation	 (normal)	Oui	Oui	p.106
Harmonisation *1	 (N&B)	Oui	Oui	p.106
Contraste	 (normal)	Oui	Oui	p.106
Imprimer la date	<input type="checkbox"/> (Arrêt)	Oui	Oui	p.107
IQ renforcée	<input checked="" type="checkbox"/> (Oui)	Oui	Oui	p.108

\*1 Lorsque [Ton de l'image] est réglé sur [Monochrome], [Harmonisation] s'affiche au lieu de [Saturation].

### ● Éléments du menu Vidéo

Élément	Réglage par défaut	Réglage de la dernière mémoire	Réinitialiser	Page
Pixels enregistrés	 (1920×1080×30 im./s)	Oui	Oui	p.118
Movie SR	<input checked="" type="checkbox"/> (Oui)	Oui	Oui	p.119
Suppr. du vent	<input type="checkbox"/> (Arrêt)	Oui	Oui	p.119

## ● Éléments du menu [ Réglages ]

Élément		Réglage par défaut	Réglage de la dernière mémoire	Réinitialiser	Page
Enregistrer sous <b>USER</b>		Annuler	Oui	Oui	p.82
Son	Volume fonction	3	Oui	Oui	p.167
	Volume affichage	3	Oui	Oui	
	Son de démarrage	Arrêt	Oui	Oui	
	Son obturateur	1	Oui	Oui	
	Son touches	1	Oui	Oui	
	Son retardateur	1	Oui	Oui	
Réglage date	Format date (date)	Selon réglage initial	Oui	Non	p.168
	Format date (heure)	24h	Oui	Non	
	Date	01/01/2012	Oui	Non	
	Heure	Selon réglage initial	Oui	Non	
Heure monde	Sélect, heure	 Ville résidence	Oui	Oui	p.170
	Destination (ville)	Selon réglage initial	Oui	Non	
	Destination (Hor. Été)	Arrêt	Oui	Non	
	Ville résidence (ville)	Selon réglage initial	Oui	Non	
	Ville résidence (Hor. Été)	Arrêt	Oui	Non	
Taille du texte		Standard	Oui	Non	p.173
Language/言語		Selon réglage initial	Oui	Non	p.173
Nom Fichier		Date	Oui	Oui	p.174
Nom fichier		IMGP	Oui	Oui	p.176
Connexion USB		MSC	Oui	Oui	p.187
Sortie vidéo		Selon réglage initial	Oui	Non	p.178
Sortie HDMI		Auto	Oui	Oui	p.178
Eye-Fi		<input type="checkbox"/> (Arrêt)	Oui	Oui	p.179
Luminosité		 (Normal)	Oui	Oui	p.180
Économie d'énergie		5 s	Oui	Oui	p.180
Arrêt auto		3 min	Oui	Oui	p.181
Zoom rapide		<input type="checkbox"/> (Arrêt)	Oui	Oui	p.182
Affichage Aide		<input checked="" type="checkbox"/> (Oui)	Oui	Oui	p.183
Choisir batterie		AUTO	Oui	Oui	p.183
Réinitialisation		Annuler	—	—	p.186

Élément	Réglage par défaut	Réglage de la dernière mémoire	Réinitialiser	Page
Supprimer tout	Annuler	—	—	p.134
Détection pixels morts	Annuler	—	—	p.185
Racc. lecture	<input checked="" type="checkbox"/> (Oui)	Oui	Oui	p.186
Formatage	Annuler	—	—	p.166

## ● Éléments de la palette du mode lecture

Élément		Réglage par défaut	Réglage de la dernière mémoire	Réinitialiser	Page
Diaporama	Intervalle	3 s	Oui	Oui	p.128
	Effet d'écran	Volet	Oui	Oui	
	Effet sonore	<input checked="" type="checkbox"/> (oui)	Oui	Oui	
Rotation d'image		Normal	—	—	p.130
Filtre étirement		Centre, 8 %	Non	Non	p.142
Filtre réduct°visage		Environ 7 %	Non	Non	p.144
Collage	Pixels enregistrés	<b>3M</b> (2048×1536)	Oui	Oui	p.150
	Disposit°		Oui	Oui	p.151
	Arr.-plan	Blanc	Oui	Oui	p.151
	Sélect° images	—	—	—	p.152
Filtres numériques		N & B	Non	—	p.146
Filtre HDR		—	Non	Non	p.149
Composition cadre créatif		Valeur par défaut 1	Oui	Oui	p.154
Montage Vidéo		Enregistrer comme photo	—	—	p.157
Retouche yeux rouges		—	—	—	p.153
Redéfinir	Pixels enregistrés	Selon l'image prise	—	—	p.140
	Niveau qualité	Selon l'image prise	—	—	
Recadrage		Selon l'image prise	—	—	p.141
Copie d'images		Mémoire intégrée → Carte mémoire SD	—	—	p.160
Protéger	Choisir une image	Dépend de l'image enregistrée	—	—	p.134
	Toutes les images	Dépend de l'image enregistrée	—	—	

Élément		Réglage par défaut	Réglage de la dernière mémoire	Réinitialiser	Page
DPOF	Choisir une image	Exemplaires : 0	—	—	p.163
	Toutes les images	Date : <input type="checkbox"/> (arrêt)	—	—	
Ecran de démarrage		Ecran de démarrage 1	Oui	Oui	p.184

## ● Touche

Élément	Fonction	Réglage par défaut	Réglage de la dernière mémoire	Réinitialiser	Page
Bouton	Mode de fonctionnement	Mode	—	—	—
Bouton Vidéo	Mode de fonctionnement	Étoiles d'enregistrement	—	—	p.115
Levier de zoom	Position zoom	Grand angle complet	*	Non	p.66
Bouton de navigation	Mode Pr.de vues	<input type="checkbox"/> (Standard)	*	Oui	p.87
	Mode Flash	(Auto)	*	Oui	p.85
	Mode centre	<b>AF</b> (Standard)	*	Oui	p.89
Bouton <b>MENU</b>	Affichage menu	[Menu  Mode Enregistrt]	—	—	p.51
Bouton <b>DISP</b>	Affichage infos	Normal	*	Oui	p.22
Bouton <b>EVF</b>	Changement d'affichage	Affichage	Oui	Oui	—
Bouton vert	Mode capture	Mode vert	Oui	Oui	p.108

# Liste des villes Heure monde

**Ville :** recense les villes qui peuvent être sélectionnées dans les réglages initiaux (p.40) ou pour l'heure monde (p.170).

**Format de sortie vidéo :** indique le format de sortie vidéo relatif à la ville sélectionnée dans les réglages initiaux.

Région	Ville	Système de sortie vidéo	Région	Ville	Système de sortie vidéo
Amérique du Nord	Honolulu	NTSC	Afrique/ Asie de l'Ouest	Istanbul	PAL
	Anchorage	NTSC		Le Caire	PAL
	Vancouver	NTSC		Jérusalem	PAL
	San Francisco	NTSC		Nairobi	PAL
	Los Angeles	NTSC		Djeddah	PAL
	Calgary	NTSC		Téhéran	PAL
	Denver	NTSC		Dubaï	PAL
	Chicago	NTSC		Karachi	PAL
	Miami	NTSC		Kaboul	PAL
	Toronto	NTSC		Malé	PAL
	New York	NTSC		Delhi	PAL
	Halifax	NTSC		Colombo	PAL
	Amérique centrale et du Sud	Mexico		NTSC	Katmandou
Lima		NTSC	Dacca	PAL	
Santiago		NTSC	Asie orientale	Yangon	NTSC
Caracas		NTSC		Bangkok	PAL
Buenos Aires		PAL		Kuala Lumpur	PAL
Sao Paulo		PAL		Vieng-Chan	PAL
Rio de Janeiro	NTSC	Singapour		PAL	
Europe	Lisbonne	PAL		Phnom Penh	PAL
	Madrid	PAL		Ho Chi Minh-Ville	PAL
	Londres	PAL		Jakarta	PAL
	Paris	PAL		Hong-Kong	PAL
	Amsterdam	PAL		Pékin	PAL
	Milan	PAL		Shanghai	PAL
	Rome	PAL		Manille	NTSC
	Copenhague	PAL		Taipei	NTSC
	Berlin	PAL	Séoul	NTSC	
	Prague	PAL	Tokyo	NTSC	
	Stockholm	PAL	Guam	NTSC	
	Budapest	PAL	Océanie	Perth	PAL
	Varsovie	PAL		Adelaïde	PAL
	Athènes	PAL		Sydney	PAL
	Helsinki	PAL		Nouméa	PAL
	Moscou	PAL		Wellington	PAL
	Afrique/ Asie de l'Ouest	Dakar		PAL	Auckland
Alger		PAL		Pago Pago	NTSC
Johannesburg		PAL			



# Caractéristiques principales

Type	Appareil photo numérique compact entièrement automatique avec zoom incorporé	
Nombre effectif de pixels	Env. 16,0 mégapixels	
Capteur d'image	CMOS de 1/2,33 pouces	
Nombre de pixels enregistrés	Image fixe	<b>16M</b> (4608×3456), <b>12M</b> (3456×3456), <b>12M</b> (4608×2592), <b>7M</b> (3072×2304), <b>5M</b> (3072×1728), <b>5M</b> (2592×1944), <b>4M</b> (2592×1464), <b>3M</b> (2048×1536), <b>2M</b> (1920×1080), <b>1024</b> (1024×768), <b>640</b> (640×480)
		<ul style="list-style-type: none"> <li>* Fixé sur <b>3M</b> en mode Compos. Cadre créa.</li> <li>* Fixé sur <b>5M</b> en mode Grd-angl numériq, cependant la première image utilise <b>3M</b>.</li> <li>* Fixé sur <b>2M</b> pour une image en mode Panorama numérique.</li> <li>* Fixé sur <b>5M</b>/<b>4M</b> en mode Rafale haute vitesse (L) ou Rafale haute vitesse (R).</li> <li>* Fixé sur <b>2M</b> en mode Concert.</li> </ul>
	Vidéo	<b>1920</b> (1920×1080/30fps), <b>1280</b> (1280×720/60fps) <b>1280</b> (1280×720/30 im./s), <b>640</b> (640×480/30 im./s)
Sensibilité	AUTO, manuel (100, 200, 400, 800, 1600, 3200, 6400 ISO) * La sensibilité est fixée sur AUTO (100-6400) en mode Digital SR.	
Format fichier	Image fixe	JPEG (Exif 2.3), DCF 2.0, DPOF, PRINT Image Matching III
	Vidéo	MPEG-4 AVC/H.264, environ 60 im./s/30 im./s, système PCM, son monaural, Movie SR (anti-bougé vidéo)
Niveau qualité	Image fixe	★★★ « Optimal », ★★ « Meilleur », ★ « Bon »
	Vidéo	Fixé sur ★★★ (Meilleur) *Ne peut être modifié
Support de stockage	Mémoire intégrée (environ 75,3 Mo), carte mémoire SD, carte mémoire SDHC, carte mémoire SDXC * UHS-1 pris en charge	

Capacité de stockage des images et durée d'enregistrement approximatives

Images fixes

Pixels enregistrés	Mémoire intégrée			2 Go Carte mémoire SD		
	★★★	★★	★	★★★	★★	★
<b>16M</b> (4608×3456)	14 images	25 images	42 images	370 images	654 images	1078 images
<b>12M</b> (3456×3456)	17 images	33 images	51 images	436 images	854 images	1308 images
<b>12M</b> (4608×2592)	17 images	33 images	51 images	436 images	854 images	1308 images
<b>7M</b> (3072×2304)	25 images	47 images	76 images	654 images	1205 images	1921 images
<b>5M</b> (3072×1728)	30 images	58 images	84 images	778 images	1499 images	2120 images
<b>5M</b> (2592×1944)	30 images	58 images	84 images	778 images	1499 images	2120 images
<b>4M</b> (2592×1464)	40 images	76 images	109 images	1024 images	1921 images	2795 images
<b>3M</b> (2048×1536)	47 images	94 images	137 images	1205 images	2365 images	3416 images
<b>2M</b> (1920×1080)	69 images	126 images	185 images	1756 images	3236 images	4730 images
<b>1024</b> (1024×768)	166 images	283 images	371 images	4099 images	6832 images	8784 images
<b>640</b> (640×480)	344 images	536 images	603 images	8784 images	12298 images	15372 images

- La capacité de stockage des images n'est donnée qu'à titre indicatif. Elle peut en effet varier en fonction de la carte mémoire SD et du sujet.

Vidéos

Pixels enregistrés	Mémoire intégrée	2 Go Carte mémoire SD
<b>1920</b> (1920×1080/30 im./s)	29 s	16 min 51 s
<b>1280</b> (1280×720/60 im./s)	29 s	16 min 34 s
<b>1280</b> (1280×720/30 im./s)	47 s	27 min 11 s
<b>640</b> (640×480/30 im./s)	2 min 3 s	1 h 10 min 24 s

- Les chiffres susmentionnés reposent sur l'utilisation standard de l'appareil que nous avons définie et peuvent varier selon le sujet, les conditions de prise de vue et le type de carte mémoire SD utilisé.
- La durée d'enregistrement continu maximum pour une séquence vidéo est de 25 minutes.

Balance blancs	Auto, lumière du jour, ombre, tungstène, lumière fluoescence (couleurs de la lumière du jour/blanc de la lumière du jour/lumière blanche), manuel	
Objectif	Focale	4,0 mm -104,0 mm (Environ 22,3 mm - 580 mm en focale équivalente sur un appareil 35 mm)
	Ouverture	F3,1 (grand-angle) - F5,9 (télé)
	Composition de l'objectif	12 éléments en 9 groupes (3 lentilles asphériques)
	Type de zoom	Commandé électriquement
Zoom optique	26×	
Zoom intelligent	$\frac{7M}{5M_{\text{res}}}$ : environ 39×, $\frac{5M}{4M_{\text{res}}}$ : environ 46,2×, $\frac{3M}{2M_{\text{res}}}$ : environ 58,5×, $\frac{2M}{1M_{\text{res}}}$ : environ 62,4×, $\frac{1024}{1024}$ : environ 117×, $\frac{640}{640}$ : environ 187,2× (si associé avec un zoom optique)	
Zoom numérique	Jusqu'à environ 7,2× (si associé à un zoom optique 26× pour un grossissement de zoom équivalent à environ 187,2×)	
Réduction des flous dus au mouvement	Image fixe	Type Décal. capt image (SR : Shake Reduction), Double (SR & Stabilisat° élect), mode anti-bougé haute sensibilité (Digital SR)
	Vidéo	Anti-bougé vidéo (Movie SR)
Display	Écran LCD 3,0 pouces inclinable avec environ 460 000 points (peut être abaissé à environ 60° ou relevé à environ 90°)	
Viseur	Viseur électronique avec 230 000 points environ et fonction de réglage dioptrique	
Modes lecture	Image par image, 4 images, 9 images, agrandissement (max. 10×, défilement), affichage par dossier, affichage calendaire, affichage histogramme, affichage grille, suppression d'images sélectionnées, diaporama, rotation d'image, filtre étirement, filtre réduction visage, collage, filtre numérique, filtre HDR, compos. cadre créa., lecture/montage vidéo (enregistrer comme photo, diviser une vidéo, ajouter une image titre), retouche yeux rouges, redéfinition, recadrage, copie d'images, protection, DPOF, écran de démarrage	
Modes de mise au point	Autofocus, macro, macro 1 cm, infini, mise au point manuelle, sélection zone AF (choix parmi 25 points)	
Mise au point	Type	Système par détection de contrastes TTL par capteur d'images (multiple (autofocus à 9 points)/point/AF par anticipation interchangeable)
	Plage de mise au point (depuis la surface de l'objectif)	Standard : 0,4 m - ∞(grand-angle) 1,5 m - ∞(télé)
		Macro : 0,1 m - 0,5 m Macro 1 cm : 0,01 m - 0,2 m
Mémorisation de la mise au point	En pressant le déclencheur à mi-course	

Contrôle de l'exposition	Système de mesure	Mesure du capteur d'images TTL (multi-zone/pondéré central/point)
	Correction IL	±2 IL (incréments de 1/3 IL)
Détection visage	Détecte jusqu'à 32 visages (jusqu'à 31 cadres de détection de visage à l'écran), Smile Capture, Dét <sup>o</sup> yeux fermés * La Détection AE du visage n'est disponible que lorsque l'appareil détecte le visage du sujet.	
Détection des animaux domestiques	Enregistrement : 3, Détection : 1	
Modes capture	Molette de sélection de mode : Programme image auto, Programme, Exposition manuelle, USER, Vidéo, Nocturne manuel, Mouvements, Paysage, Portrait Mode SCN : Fleur, Ciel bleu, Coucher de soleil, Nocturne, Portrait nocturne, Feux d'artifice, Filtre HDR, Mer & Neige, Bébé, Enfants, Animaux Domestiques, Gastronomie, Digital SR, Concert, Texte, Musée, Grd-angl numériq, Panorama numérique, Compos. Cadre créa. Bouton vert : Mode vert, Réglage Fn Palette du mode Vidéo : Vidéo, Chronocinématogr., Vidéo haute vitesse	
Filtres numériques	N&B, Sépia, Photos créatives, Rétro (bleu, ambre), Couleur (rouge, rose, violet, bleu, vert, jaune), Extraction de couleur (rouge, vert, bleu), Accentuation des couleurs (bleu ciel, vert tendre, rose délicat, feuilles d'automne), Contraste élevé, Doux, Fish-eye, Brillance, Miniature	
Vidéo	Durée d'enregistrement continue	Vidéo/Chronocinématogr. : environ 1 seconde à 25 minutes (toutefois, jusqu'à ce que la mémoire intégrée ou la carte mémoire SD soit pleine) Vidéo haute vitesse : environ 1 seconde à 15 secondes (toutefois, jusqu'à ce que la mémoire intégrée ou la carte mémoire SD soit pleine)
	Enregistrement d'image fixe pendant l'enregistrement d'une séquence vidéo	Jusqu'à trois images fixes par enregistrement de séquence vidéo continue, avec mise au point fixée au début de l'enregistrement et un nombre de pixels enregistrés fixé sur <b>16M</b> . L'angle de vue peut changer, selon le nombre de pixels enregistrés pour les vidéos. Selon les conditions d'enregistrement, il peut arriver que l'image soit déformée.
Vitesse d'obturation	1/1500 s - 1/4 s, max. 4 s (exposition manuelle, mode nocturne)	
Type d'ouverture	Filtre ND	
Flash incorporé	Modes	Auto, Flash éteint, Flash forcé, Auto+Yeux rouges, Flash forcé+Yeux rouges, Synchro lente, Synch. lente+Yeux rouges
	Portée du flash	Grand-angle : environ 0,2 m - 11,6 m (Sensibilité : en mode AUTO) Téléphoto : environ 1,5 m - 6,1 m (Sensibilité : en mode AUTO)

Modes de prise de vues	Image par image, Rafale, Rafale haute vitesse (L/R), Retardateur (environ 10 sec., 2 sec.), Télécommande (environ 3 sec, 0 sec), Bracketing auto	
Retardateur	Type de contrôle électronique avec temporisation : environ 10 sec, 2 sec	
Fonction heure	Heure monde	75 villes (28 fuseaux horaires)
Alimentation	Quatre batteries AA (alcalines, lithium ou Ni-MH), kit d'adaptateur secteur (en option)	
Autonomie de la batterie	Nombre d'images enregistrables	Environ 330 photos (avec batteries alcalines AA), environ 500 photos (avec batteries Ni-MH AA), environ 950 photos (avec batteries Lithium AA) * La capacité d'enregistrement est le nombre approximatif de prises de vue effectuées lors des tests de conformité CIPA (écran allumé, flash utilisé pour 50 % des prises de vue et 23 °C).
	Durée de lecture	Environ 420 minutes (avec batteries alcalines AA), environ 500 minutes (avec batteries Ni-MH AA), environ 950 minutes (avec batteries Lithium AA) * Selon le résultat des tests effectués en interne. La durée réelle peut varier en fonction des conditions d'utilisation.
	Durée d'enregistrement d'une séquence vidéo	Environ 75 minutes (avec batteries alcalines AA), environ 150 minutes (avec batteries Ni-MH AA), environ 280 minutes (avec batteries Lithium AA) * Selon le résultat des tests effectués en interne. La durée réelle peut varier en fonction des conditions d'utilisation.
Interfaces	USB 2.0 (compatible haute vitesse), borne PC/AV, borne HDMI (type D (micro)), borne DC	
Sortie vidéo	NTSC/PAL (monaural)	
Dimensions	Env. 120 (l) × 86,5 (h) × 106,5 (p) mm (hormis éléments d'utilisation ou saillants)	
Poids	Environ 507 g (sans batteries ni carte mémoire SD) Environ 599 g (avec batteries et carte mémoire SD)	
Accessoires	Quatre batteries AA alcalines, câble USB, logiciel (CD-ROM), cache d'objectif, Mode d'emploi, Guide rapide	

Tous les appareils PENTAX achetés chez des revendeurs autorisés sont garantis contre tout défaut de fabrication pendant une période de douze mois suivant la date d'achat. Pendant cette période, les réparations et l'échange des pièces défectueuses sont effectués gratuitement, sous réserve que le matériel ne présente aucune trace de choc, de corrosion par des produits chimiques ou par fuite de batterie ou pile, de dommage dû à l'infiltration de sable ou de liquide, de mauvaise manipulation ou de manipulation contraire au mode d'emploi ou de modifications par un réparateur non agréé. Le fabricant et son représentant agréé ne sont pas responsables des réparations ou modifications n'ayant pas fait l'objet d'accord expressément écrit, ni des dommages liés au retard ou à la perte d'usage du matériel ni à leurs conséquences quelles qu'elles soient, directes ou indirectes, causées par la défectuosité du matériel ou par toutes autres causes. Il est expressément reconnu par l'acheteur que la responsabilité du fabricant ou de ses représentants en matière de garantie, implicite ou explicite, est strictement limitée au remplacement des pièces comme indiqué ci-dessus. Il ne sera effectué aucun remboursement d'une réparation faite par un service après-vente non agréé par PENTAX.

## Procédure pendant la période de garantie de 12 mois

Tout appareil PENTAX reconnu défectueux pendant la période de 12 mois suivant son achat devra être retourné au revendeur chez lequel l'achat a été effectué ou chez le fabricant. S'il n'existe pas de représentant agréé du fabricant dans votre pays, envoyez votre matériel directement au fabricant, en port payé. Dans ce cas, la période d'immobilisation du matériel risque d'être très longue en raison de la complexité des procédures douanières requises. Si le matériel est couvert par la garantie, la réparation sera effectuée et les pièces remplacées gracieusement avant de vous être renvoyé en état de fonctionnement. Si le matériel n'est plus sous garantie, la réparation sera facturée aux tarifs habituels du fabricant ou de son représentant. Les frais de port sont à la charge du propriétaire de l'équipement. Si votre matériel PENTAX a été acheté dans un autre pays que celui où vous souhaitez faire appliquer la garantie, des frais de remise en état peuvent vous être facturés par le représentant du fabricant de ce pays. Cependant, si le matériel est retourné au fabricant, il sera réparé gratuitement pendant la période de garantie, conformément à cette garantie. Dans tous les cas, les frais d'expédition et les taxes douanières seront à la charge de l'expéditeur. De façon à prouver la date de votre achat (si nécessaire), conservez la facture ou le reçu de cet achat pendant au moins un an. Avant d'expédier votre matériel en réparation, vérifiez d'abord que vous l'envoyez à un représentant officiel du fabricant ou à l'un de ses ateliers agréés, sauf s'il s'agit du fabricant lui-même. Demandez toujours un devis et ne faites procéder aux travaux de réparation qu'après accord écrit du devis.

- Cette garantie n'affecte en rien les droits fondamentaux du client.
- Les garanties locales disponibles chez les distributeurs Pentax de certains pays peuvent remplacer cette garantie. Par conséquent, nous vous conseillons de lire attentivement la carte de garantie fournie avec votre produit au moment de l'achat ou de contacter le distributeur PENTAX de votre pays afin d'obtenir de plus amples informations et de recevoir une copie de la garantie.



La marque CE signifie que l'appareil est conforme aux directives de l'Union Européenne.

## **Pour les clients aux États-Unis**

### **DÉCLARATION DE CONFORMITÉ FCC**

Cet appareil est conforme à la section 15 de la réglementation de la FCC. Le fonctionnement de cet appareil doit répondre aux deux conditions suivantes : (1) Cet appareil ne doit pas causer d'interférences nuisibles, et (2) cet appareil doit supporter toute interférence reçue, y compris les interférences susceptibles d'en altérer le fonctionnement. Des changements ou modifications non approuvés par l'entité en charge de la certification peuvent déchoir l'utilisateur de son droit à utiliser cet équipement.

Cet équipement a été testé et déclaré conforme aux limites établies pour les appareils numériques de classe B, conformément à la section 15 de la réglementation de la FCC.

Ces limites ont été définies par mesure de protection raisonnable contre les interférences nuisibles pour les installations en lieu résidentiel. Cet équipement génère, utilise et peut émettre de l'énergie haute fréquence, et, en cas d'installation et d'utilisation non conformes aux consignes données, peut causer des interférences nuisibles aux communications radio. L'absence d'interférence dans certains contextes particuliers n'est toutefois pas garantie.

Si cet équipement est à l'origine d'interférences nuisant à la réception radio ou télévision, ce qui peut être vérifié par sa mise hors tension, puis sous tension, il est conseillé à l'utilisateur de tenter de remédier à ce problème en prenant l'une, voire plusieurs, des mesures suivantes :

- Réorienter ou déplacer l'antenne réceptrice.
- Augmenter la distance entre l'équipement et le récepteur.
- Brancher l'équipement sur une prise de courant ou un circuit différent de celle ou celui sur laquelle/lequel le récepteur est branché.
- \* Demander l'avis du revendeur ou d'un technicien radio/TV expérimenté.

## **For customers in Canada**

This Class B digital apparatus complies with Canadian ICES-003.

## **Pour les utilisateurs au Canada**

Cet appareil numérique de la classe B est conforme à la norme NMB-003 du Canada.



## **POUR LES CLIENTS EN CALIFORNIE - ÉTATS-UNIS SEULEMENT**

Une manipulation spéciale du perchlorate peut s'appliquer. La pile lithium utilisée dans cet appareil photo contient du perchlorate qui peut nécessiter une manipulation spéciale. Reportez-vous au site [www.dtsc.ca.gov/hazardouswaste/perchlorate](http://www.dtsc.ca.gov/hazardouswaste/perchlorate)

## Déclaration de conformité

Conforme à la norme 47CFR, sections 2 et 15 pour les ordinateurs personnels et périphériques de classe B

Nous : PENTAX RICOH IMAGING AMERICAS CORPORATION

situés à : 633 17<sup>th</sup> Street, Suite 2600  
Denver, Colorado 80202 U.S.A.  
Téléphone : 800-877-0155 Fax : 303-790-1131

Déclarons sous notre entière responsabilité que le produit identifié dans le présent manuel est un appareil numérique de classe B et respecte la norme 47CFR et les sections 2 et 15 de la réglementation FCC. Chaque produit diffusé sur le marché est identique au produit représentatif testé et déclaré conforme aux normes. Les dossiers de conformité confirment que l'appareil fabriqué reste conforme aux variations tolérées, compte tenu du volume de la production, suivant un contrôle statistique requis par l'article 47CFR §2.909. Le fonctionnement de cet appareil doit répondre aux deux conditions suivantes : (1) cet appareil ne doit pas créer d'interférence et (2) il doit pouvoir accepter toute interférence reçue, y compris des interférences susceptibles d'entraîner un mauvais fonctionnement de l'appareil. Il revient à l'instance mentionnée ci-dessus de s'assurer que l'équipement est conforme aux normes 47CFR §15.101 à §15.109.

Nom du produit : Appareil photo numérique

Numéro de modèle : X-5

Contact : responsable service clientèle

Date and Place : August, 2012, Colorado

## Informations sur la collecte et la mise au rebut des équipements et batteries usagés



### 1. Au sein de l'Union européenne

Ces symboles sur les produits, les emballages et/ou les documents d'accompagnement signifient que les batteries et les équipements électriques et électroniques usagés ne doivent pas être mélangés avec les déchets ménagers ordinaires.



Les batteries et les équipements électriques et électroniques usagés doivent être traités séparément et conformément à la législation qui prévoit un traitement, une récupération et un recyclage spécifiques pour ces produits.

En jetant ces produits correctement, vous êtes sûr que ces déchets subiront le traitement, la récupération et le recyclage adéquats et vous aidez à prévenir les éventuels effets négatifs pour l'environnement et la santé publique qu'une mise au rebut inadaptée pourrait entraîner.

L'ajout d'un symbole chimique sous le symbole affiché ci-dessus, conformément à la Directive sur les batteries, indique qu'un métal lourd (Hg = mercure, Cd = cadmium, Pb = plomb) est présent dans la batterie dans une concentration supérieure au seuil applicable spécifié dans la Directive sur les batteries.

Pour plus d'informations sur la collecte ou le recyclage des produits utilisés, veuillez contacter vos autorités locales, le service d'élimination des déchets ou le point de vente où vous avez acheté les produits.

### 2. Hors de l'UE

Ces symboles ne sont valables qu'au sein de l'Union européenne. Si vous souhaitez mettre au rebut ces produits usagés, veuillez contacter les autorités locales ou le vendeur pour connaître la méthode adéquate de mise au rebut.

En Suisse : les équipements électriques et électroniques usagés peuvent être retournés gratuitement au vendeur, même si vous n'achetez pas de nouveaux produits. Une liste des usines de collecte est disponible sur les sites [www.swico.ch](http://www.swico.ch) ou [www.sens.ch](http://www.sens.ch).



## Symboles



Mode	50
Mode	50
Bouton	47, 49
Bouton  (ouverture du flash)	47, 86
Bouton	
(Correction IL)	46, 68
Menu [ Mode Enregistrer]	54, 209
Menu [ Vidéo]	56, 210
Menu [ Réglages]	56, 211
Suppression	122, 132
<b>T</b> Télé	66
<b>W</b> Grand-angle	66
Agrandir	131
Affichage quatre/neuf images	124
Rafale	87
Rafale haute vitesse	87
Retardateur	87
Télécommande	87
Bracketing auto	87
Programme image auto	59
Nocturne manuel	70
Mouvements	70
Paysage	70
Portrait	70
Fleur	71
Ciel bleu	71
Coucher de soleil	71
Scène nocturne	71
Portrait nocturne	71
Feux d'artifice	71

<b>HDR</b> Filtre HDR	71
Mer & neige	71
Bébé	71
Enfants	71
Animaux domestiques	79
Gastronomie	72
Digital SR	72
Concert	72
Texte	72
Musée	72
<b>WIDE</b> Grand-angle numérique	75
Panorama numérique	77
Compos. Cadre créa.	74, 154
Mode  (vert)	64

## A

Adaptateur secteur	33
Affichage Aide	183
Affichage calendaire	125
Affichage d'info	23
Affichage immédiat	62, 105
Affichage multi-images	124
Affichage neuf images	124
Affichage par dossier	125
Affichage quatre images	124
Agrandir	131
Ajustement du volume	167
AF par anticipation	63, 92
Arrêt auto	181
Attribuer des fonctions	108
Auto <b>AWB</b>	97
Auto <sub>A</sub>	85

Auto + Yeux rouges  ..... 85	Correction de l'exposition du flash ..... 101
<b>B</b>	Correction IL ..... 68
Balance des blancs ..... 97	Courroie ..... 29
Bon (niveau de qualité) .... 96	<b>D</b>
Borne d'entrée vidéo ..... 137	Déclchmt retard. 2 s  ..... 87
Borne HDMI ..... 139	Déclencheur ..... 46, 48, 62
Borne PC/AV ..... 137	Démarrage en mode lecture ..... 39
Bouton d'alimentation ..... 38, 47, 48	Destination ..... 170
Bouton de navigation ... 47, 49	Dét yeux fermés ..... 62, 104
Bouton <b>DISP</b> ..... 47, 50	Détection pixels morts .... 185
Bouton <b>EVF</b> ..... 47	Détection visage ..... 103
Bouton <b>MENU</b> ..... 47, 50, 51	Diaporama ..... 128
Bouton <b>OK</b> ..... 49	Division de séquences vidéo ..... 158
Bouton vert ..... 47, 49, 108	<b>E</b>
Bouton Vidéo ..... 47, 115	Économie d'énergie ..... 180
Bracketing auto  ..... 87	Ecran de démarrage ..... 184
Brillance de l'écran ..... 180	e-dial ..... 47, 48, 69, 81
<b>C</b>	Édition de séquences vidéo ..... 157
Câble AV ..... 137	Effet d'écran ..... 129
Cache d'objectif ..... 29	Enregistrement de séquences vidéo ..... 112
Cadence Image ..... 118	Enregistrement des images par date ..... 174
Capacité de stockage des images ..... 216	Enregistrement du produit ..... 194
Caractéristiques ..... 215	Eye-Fi ..... 179, 198
Carte mémoire SD ..... 35	<b>F</b>
Collage ..... 150	Filtre brillance ..... 146
Compens. htes lum ..... 102	Filtre d'accentuation des couleurs ..... 146
Compens° ombres ..... 102	Filtre d'extraction de couleur ..... 146
Compensation de la luminosité ..... 102	Filtre de contraste élevé .. 146
Configuration système requis ..... 190	Filtre doux ..... 146
Connexion à un équipement audiovisuel ... 137	
Connexion USB ..... 187	
Contraste ..... 106	
Copie ..... 160	

Filtre étirement .....	142
Filtre Fish-eye .....	146
Filtre HDR .....	149
Filtre Miniature .....	146
Filtre N & B .....	146
Filtre photos créatives .....	146
Filtre réduct°visage .....	144
Filtre rétro .....	146
Filtre sépia .....	146
Filtres .....	146
Filtres numériques .....	146
Flash en marche  .....	85
Flash éteint  .....	85
Flash + Yeux rouges  .....	85
Fonction Détection visage .....	63
Fonction Movie SR (anti-bougé vidéo) .....	119
Format de sortie vidéo .....	178, 214
Formatage .....	166

## G

Guide des opérations .....	27
----------------------------	----

## H

Harmonisation .....	106
HDMI .....	178
Heure monde .....	170
Histogramme .....	27
Hor. Été .....	171
Horaire d'été .....	171

## I







Image titre d'une séquence vidéo .....	159
Impression de l'heure .....	107
Imprimer la date .....	107
Infini  .....	89
Informations de prise de vue .....	23





Installation des batteries .....	30
Installation du logiciel .....	191
Intervallomètre vidéo .....	116

## L

Laboratoire photo .....	163
LAN sans fil .....	198
Langue d'affichage .....	40, 173
Lecture .....	122
Lecture de séquences vidéo .....	123
Levier de zoom .....	47
Liste des menus .....	54
Lumière Aux. AF .....	93
Lumière du jour  .....	97
Lumières fluo  .....	97
Lumineux .....	94

## M

Mise au point manuelle <b>MF</b> .....	90
Macintosh .....	191
Macro  .....	89
Macro 1 cm  .....	89
Macro auto .....	93
Manuel  .....	97
MediaImpression .....	190
Meilleur (niveau de qualité) .....	96
Mémoire .....	120
Mémoire intégrée .....	160
Menu Mode Enregistré .....	54, 209
Menu réglages .....	56, 211
Menu Vidéo .....	56, 210
Messages d'erreur .....	205
Mesure AE .....	99
Mesure centrale pondérée  .....	99
Mesure multizone  .....	99
Mesure par point  .....	99

Mise au point .....	89	Mode  .....	14
Mode  .....	14	Mode scène .....	70
Mode animaux domestiques .....	79	Mode <b>SCN</b> .....	71
Mode Bébé .....	71	Mode texte .....	72
Mode centre .....	89	Mode <b>USER</b> (USER) .....	82
Mode Ciel bleu .....	71	Mode vert .....	64, 108
Mode Compos. Cadre créa. ....	74	Modification du volume .....	123, 167
Mode Concert .....	72	Molette de sélection de mode .....	70
Mode Coucher de soleil .....	71	Monochrome .....	94
Mode d'exposition .....	73, 81	Montage Vidéo .....	157
Mode de prise de vue de base .....	64	MSC .....	187
Mode Digital SR .....	72	<b>N</b>	
Mode enfants .....	71	Naturel .....	94
Mode feux d'artifice .....	71	Netteté .....	105
Mode Filtre HDR .....	71	Niveau qualité .....	96
Mode Flash .....	85	Nom Fichier .....	174
Mode fleur .....	71	Nom fichier .....	176
Mode gastronomie .....	72	NTSC .....	178
Mode grand-angle numérique .....	75	Numéro fichier .....	121
Mode <b>M</b> (Exposition manuelle) .....	81	<b>O</b>	
Mode mer & neige .....	71	Ombre  .....	97
Mode mouvements .....	70	Optimal (niveau de qualité) .....	96
Mode Musée .....	72	<b>P</b>	
Mode nocturne .....	71	PAL .....	178
Mode Nocturne manuel .....	70	Palette du mode d'enregistrement .....	73
Mode <b>P</b> (Programme) .....	64	Palette du mode lecture .....	126, 212
Mode Panorama numérique .....	77	Pixels .....	95
Mode paysage .....	70	Pixels enregistrés .....	95, 118
Mode photo .....	70	Pression à fond (déclencheur) .....	62
Mode portrait .....	70	Pression à mi-course (déclencheur) .....	62
Mode Portrait nocturne .....	71	Protéger  .....	134
Mode Pr.de vues .....	87		
Mode programme image auto .....	70		

PTP ..... 187

## R

Raccordement à un téléviseur ..... 137

Raccourci lecture ..... 186

Recadrage ..... 141

Redéfinir ..... 140

Régl. Plage Dyn. .... 102

Réglage AF ..... 92

Réglage de la date et de l'heure ..... 43, 168

Réglage de la langue ..... 40, 173

Réglage dioptrique ..... 45

Réglage Fn ..... 108

Réglages DPOF ..... 163

Réglages initiaux ..... 40

Réglages par défaut ..... 209

Réglages sonores ..... 167

Réinitialisation ..... 186

Retardateur ☺ ..... 87

Retouche yeux rouges ... 153

Rotation ..... 130

## S

Saturation ..... 106

Sauvegarde d'une image fixe (vidéo) ..... 157

Sauvegarde des réglages ..... 120

Sélect. heure ..... 172

Sélection zone AF  ..... 90

Sensibilité ..... 100

Sensibilité ISO ..... 100

Shake Reduction .... 102, 119

Smile Capture ..... 63, 103

Sortie flash ..... 101

Standard **AF** ..... 89

Suppression  ..... 122, 132

Suppression du vent ..... 119

Supprimer tout ..... 134

Synch. lente+

Yeux rouges  <sup>SLOW</sup> ..... 85

Synchro lente  <sup>SLOW</sup> ..... 85

## T

Taille du texte ..... 173

Télécommande 0 s  ..... 87

Télécommande  <sub>SS</sub> ..... 87

Témoin d'usure de la batterie ..... 32

Ton de l'image ..... 94

Tungstène  ..... 97

TV ..... 137

Types de son ..... 168

## U

Utilisation des menus ..... 51

## V

Vérification de la carte mémoire SD ..... 39

Vidéo ..... 114

Vidéo haute vitesse ..... 117

Ville ..... 214

Ville résidence ..... 170

Visueur ..... 45

## W

Windows ..... 190

## Z

Zone m.au point ..... 92

Zones lumineuses ..... 102

Zones sombres ..... 102

Zoom **/T/W** ..... 66

Zoom intelligent ..... 66

Zoom numérique ..... 66, 68

Zoom rapide ..... 182







## Aide-mémoire

**PENTAX RICOH IMAGING CO., LTD.**

2-35-7, Maeno-cho, Itabashi-ku, Tokyo 174-8639, JAPAN  
(<http://www.pentax.jp>)

**PENTAX RICOH IMAGING  
FRANCE S.A.S.  
(European Headquarters)**

112 Quai de Bezons, B.P. 204, 95106 Argenteuil Cedex,  
FRANCE  
(HQ - <http://www.pentax.eu>)  
(France - <http://www.pentax.fr>)

**PENTAX RICOH IMAGING  
DEUTSCHLAND GmbH**

Julius-Vosseler-Strasse 104, 22527 Hamburg,  
GERMANY  
(<http://www.pentax.de>)

**PENTAX RICOH IMAGING  
UK LTD.**

PENTAX House, Heron Drive, Langley, Slough, Berks  
SL3 8PN, U.K.  
(<http://www.pentax.co.uk>)

**PENTAX RICOH IMAGING  
AMERICAS CORPORATION**

633 17th Street, Suite 2600, Denver, Colorado 80202,  
U.S.A.  
(<http://www.pentaximaging.com>)

**PENTAX RICOH IMAGING  
CANADA INC.**

1770 Argentia Road Mississauga, Ontario L5N 3S7,  
CANADA  
(<http://www.pentax.ca>)

**PENTAX RICOH IMAGING  
CHINA CO., LTD.**

23D, Jun Yao International Plaza, 789 Zhaojiabang  
Road, Xu Hui District, Shanghai, 200032, CHINA  
(<http://www.pentax.com.cn>)

<http://www.pentax.jp/english>

- Le fabricant se réserve le droit de modifier à tout moment les spécifications, le design et le choix des fournisseurs sans notification préalable.