

1

LAVE-LINGE

2

SÈCHE-LINGE

3

LAVE-VAISSELLE

4

RÉFRIGÉRATEURS

5

CONGÉLATEURS

6

CUISINIÈRES

7

MICRO-ONDES



Sommaire

	Pages
1 - Comment effectuer votre première installation	
• Présentation	4
• Consignes de sécurité	5
• Economies d'énergie	5
• Déballage et débridage	6
• Installation de l'appareil	7
• Raccordement de l'appareil	8-9
2 - Comment utiliser votre appareil	
• Codes d'entretien des textiles	10
• Le tri du linge	11
• Le traitement des taches difficiles	12
• Introduction des produits de lavage	13
• Caractéristiques spéciales	14
• Sélection du programme de lavage	15
• Touches et fonctions	16-17
• Tableau de programmes	18-19
3 - L'entretien de votre machine	
• Entretien courant	20-21
• Nettoyage du filtre de pompe	20
• Nettoyage du bac à produits	21
• Remplacement du tuyau d'alimentation en eau	21
4 - Anomalies - Que faire si.....	
• Le lave-linge ne se met pas en marche	22
• La machine ne s'alimente pas en eau	22
• L'eau est insuffisante pendant le lavage	22
• L'appareil se remplit et vidange l'eau continuellement	22
• L'assouplissant est prélevé immédiatement	22
• Le lave-linge vibre et est bruyant	22
• Le lave-linge n'essore pas correctement	23
• Le lave-linge fuit	23
• Ecoulement de mousse	23
• Le lave-linge ne vidange pas	23
• La porte ne s'ouvre pas	23
• Traces de lessive sur le linge	23

Au fil des pages de cette notice, vous découvrirez les symboles suivants qui vous signaleront:



Les consignes de sécurité (pour vous, votre machine ou votre linge), à respecter impérativement.



Un danger électrique.



Les conseils et les informations importantes.

Chère cliente, Cher client,

*Vous venez de sélectionner un appareil **VEDETTE** et nous vous remercions de votre confiance.*

Conçu pour vous donner, au fil des ans, entière satisfaction, ce produit a été construit dans un souci permanent de perfection.

Nous l'avons voulu performant, simple à utiliser et d'une esthétique qui s'harmonise avec votre intérieur.

le Directeur de la Marque

VEDETTE 

Avant de mettre en marche l'appareil, lire attentivement toutes les instructions qui vous permettront de vous familiariser rapidement avec son fonctionnement.

Dans le but d'améliorer constamment nos produits, nous nous réservons le droit d'apporter toutes les modifications concernant les caractéristiques techniques, fonctionnelles et esthétiques, nécessaires à leur évolution.

Présentation

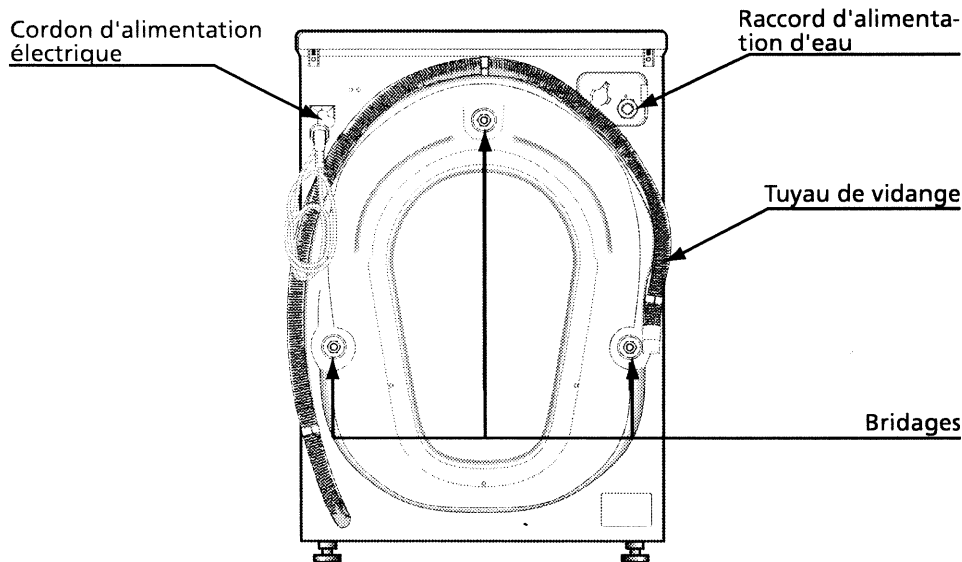
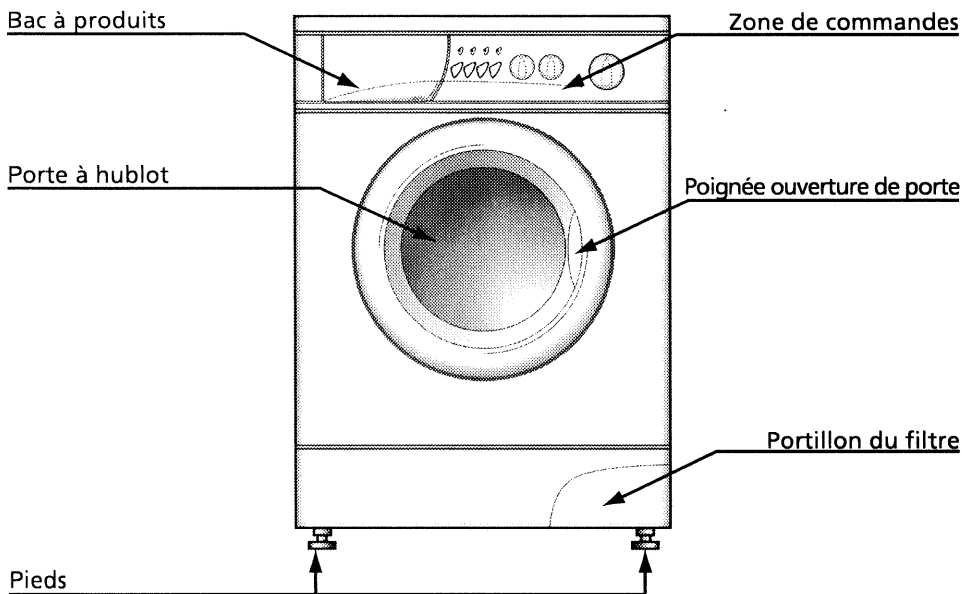

Consignes de sécurité

Cet appareil, destiné à un usage exclusivement domestique, a été conçu pour laver, rincer et essorer les textiles lavables en machine.

 Ce lave-linge est doté d'un système de sécurité pour éviter l'ouverture accidentelle de la porte pendant le fonctionnement.
Évitez d'ouvrir la porte en essayant de forcer le dispositif d'ouverture.

 **Respectez impérativement les consignes suivantes. Nous déclinons toute responsabilité et garantie en cas de non respect de ces recommandations pouvant entraîner des dégâts matériels ou corporels.**

- Contrôlez à intervalles réguliers les tuyaux d'alimentation en eau et d'évacuation, vous pourrez ainsi empêcher les dégâts des eaux.
- L'appareil ne doit être utilisé que conformément au mode d'emploi, pour éviter des dommages à votre linge et à votre appareil. Utilisez seulement des produits de lavage et d'entretien certifiés pour l'emploi dans les machines à laver à usage domestique. N'utilisez pas de solvants dans l'appareil (risque d'incendie et d'explosion).
- Ne laissez pas les enfants jouer avec l'appareil et éloignez les animaux domestiques.
- Si des incidents se produisent et que vous ne pouvez les résoudre grâce à nos préconisations (voir chapitre "SI QUELQUE CHOSE NE FONCTIONNE PAS"), faites appel à un professionnel qualifié.
- Avant de mettre l'appareil au rebut, enlevez le cordon d'alimentation, et neutralisez la fermeture du hublot afin d'éviter que les enfants ne puissent y pénétrer en jouant.
- Soyez respectueux de l'environnement: renseignez-vous auprès de votre revendeur ou des services techniques de votre ville sur les possibilités de mise au rebut de vos anciens appareils.

Economies d'énergie

- Chargez la machine au maximum pour optimiser les consommations d'eau et d'énergie.
- Ne programmez le pré-lavage que lorsque c'est absolument nécessaire: par ex. pour des vêtements de sport ou de travail très sales, etc.
- Dosez le produit de lavage selon la dureté de l'eau, le degré de salissure et la quantité de linge et respectez les conseils notés sur les paquets des produits lessiviels.
- Un lavage à chaud n'est pas toujours une solution satisfaisante pour les taches. Il vaut mieux traiter préalablement les vieilles taches à l'eau. Après un traitement préalable, un lavage à 90°C n'est pas nécessaire. Utilisez si possible un programme à 60°C au lieu de 90°C et un programme à 40°C au lieu de celui à 60°C. vous économiserez 35% à 45% d'énergie.
- Pour du linge peu ou moyennement sale, un programme sans pré-lavage suffit.
- Pour du linge peu sale choisissez un cycle de lavage court.

Desemballage et débridage

Desemballage

- 1 - Enlevez tous les éléments en polyéthylène expansé situés sous le couvercle (Dessin 1).

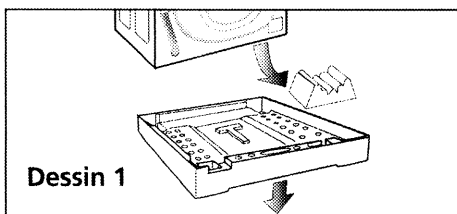

AVANT TOUTE UTILISATION, IL EST IMPÉRATIF D'EFFECTUER LES OPÉRATIONS DÉCRITES CI-APRÈS.

Ces opérations consistent à enlever toutes les pièces qui assurent le blocage de la cuve à l'intérieur de la machine pendant le transport. Ces opérations dites "de débridage" sont nécessaires pour le bon fonctionnement de votre appareil et le respect des normes en vigueur en matière de sécurité.

Si ces opérations ne sont pas effectuées dans leur totalité, cela pourrait causer des dommages graves à votre appareil pendant son fonctionnement.

Debridage

- 1 - Enlevez les trois vis (Dessin 2).

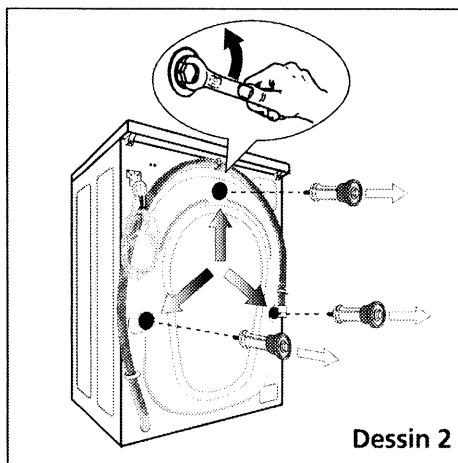

- 2 - Enlevez les entretoises de bridage et les pièces en caoutchouc (Dessin 3).

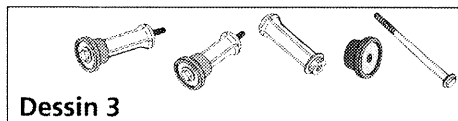

- 3 - Insérez les trois bouchons fournis dans le tambour dans les trois orifices libérés par l'élimination des pièces en caoutchouc (Dessin 4).

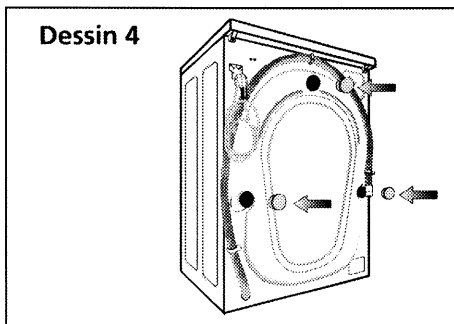

Nous vous conseillons de conserver avec soin toutes les pièces nécessaires au blocage et au transport, car il faudra absolument les remonter en cas de déplacement de l'appareil. Avant sa sortie d'usine, votre appareil a été minutieusement contrôlé; il est donc possible que vous constatiez la présence d'un peu d'eau dans la cuve ou au niveau du bac à produits.

Installation de l'appareil

Mise à niveau

i Une mise à niveau correcte évite le bruit, les vibrations et assure une bonne stabilité de l'appareil.

Votre appareil est équipé de pieds réglables, à l'avant et à l'arrière, qui permettent de compenser les différences de niveau du sol. Pour mettre à niveau votre machine et assurer sa stabilité, procéder de la façon suivante:

- Avec un niveau d'eau, recherchez le pied sur lequel il est nécessaire d'effectuer le réglage (Dessin 5);

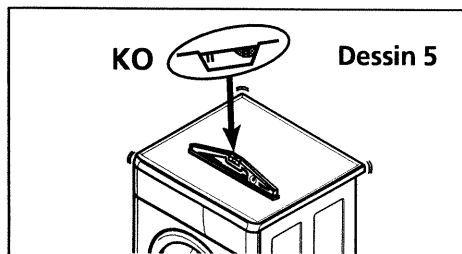

- Dévissez l'écrou de blocage du pied (avec une clé de 17), effectuez le réglage et rebloquez le pied (Dessin 6);

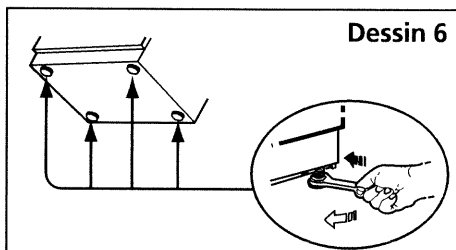

- Contrôlez que le lave-linge soit mis à niveau correctement (Dessin 7);

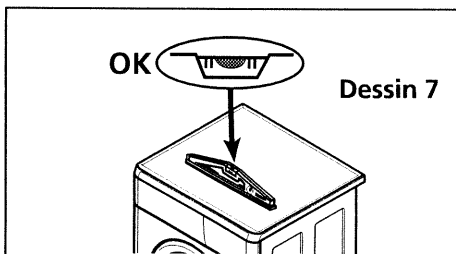

Installation du lave-linge

i Si vous placez votre lave-linge à côté d'un autre appareil électroménager ou d'un meuble, nous vous conseillons de laisser un espace suffisant afin d'assurer une circulation d'air.



D'autre part, nous vous déconseillons fortement:

- d'installer votre appareil dans une pièce humide et mal aérée;

- d'installer votre appareil dans un lieu où il pourrait être soumis à des projections d'eau;

- d'installer votre appareil sur un sol en moquette.

Si vous ne pouvez l'éviter, prenez toutes les dispositions pour ne pas gêner la circulation de l'air à la base, afin d'assurer une bonne ventilation des composants internes.



Pendant ces opérations, veiller à ce que les tuyaux ne soient pas pliés ou écrasés.

Raccordement de l'appareil

Alimentation en eau froide

❶ Le tuyau d'alimentation se trouve à l'intérieur du tambour; **n'utilisez pas votre vieux tuyau d'alimentation**. Pour effectuer un branchement correct suivre les instructions suivantes:

- 1 - Branchez le tuyau d'alimentation **(A)** (extrémité soudée), au raccord **(B)** situé à l'arrière du lave-linge, en veillant à ce que le tuyau **(A)** soit pourvu de joint d'étanchéité (*Dessin 8*).
- 2 - Branchez l'autre extrémité du tuyau d'alimentation **(C)** à la prise d'eau avec embout fileté **(D)** diam. 20x27 (3/4 BSP), doté de robinet pour une meilleure sécurité (*Dessin 8*).

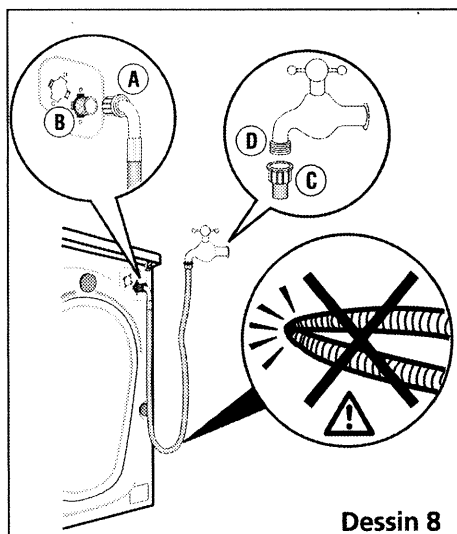

Dessin 8

Evacuation des eaux usées

Raccordez le tuyau de vidange:

- Soit, de façon provisoire, sur un lavabo ou sur une baignoire, en accrochant sur le bord la crosse se trouvant à l'extrémité du tuyau de vidange (*Dessin 9*);
- Soit, de façon définitive, à une conduite d'évacuation ventilée (diamètre interne de 4 cm minimum). Il est important que l'air puisse passer entre le tuyau et la conduite d'évacuation pour éviter le reflux des eaux usées à l'intérieur du lave-linge (*Dessin 9*).

Dans tous les cas, la crosse de vidange devra être placée à une hauteur comprise entre 60 et 90 cm par rapport à la base de la machine.

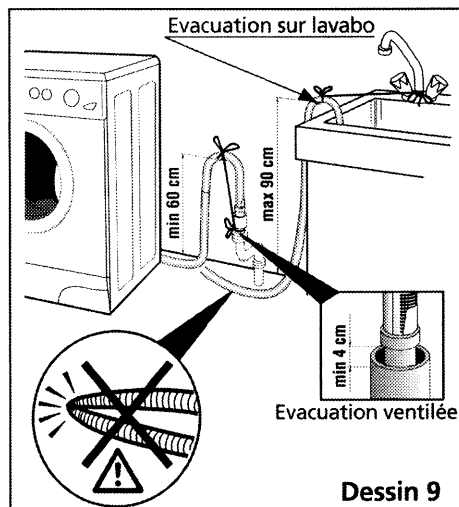

Dessin 9

⚠ Ne pas réaliser de branchement parfaitement étanche du tuyau de vidange du lave-linge sur l'installation d'évacuation, afin d'éviter tout risque de siphonnage. Maintenir en position le tuyau d'évacuation au moyen d'un lien afin d'éviter que la crosse ne se décroche pendant l'évacuation de l'eau, et pour éviter tout risque d'inondation.

Raccordement de l'appareil

Alimentation électrique

⚠ Pour votre sécurité, il est impératif de vous conformer aux indications données ci-dessous.

L'installation électrique doit être conforme aux normes en vigueur du pays, et en particulier pour ce qui concerne la prise de terre.

Nous ne pouvons pas être tenus pour responsable de tout incident causé par une mauvaise installation électrique.

Les travaux sur l'installation électrique, tels que le remplacement de prises ou de cordons d'alimentation, doivent être effectués par un professionnel qualifié.

La garantie ne s'applique plus en cas de modifications de l'installation électrique, mécanique ou hydraulique de l'appareil.

⚠ *Conseils pour l'installation électrique de votre appareil:*

- N'utilisez pas de rallonge, adaptateur ou prise multiple;
- Ne supprimez jamais la mise à la terre;
- La prise de courant doit être facilement accessible mais hors de portée des enfants.

Ligne 3x2,5 mm² mono 230V, branchée à:

- Un compteur 20 A mono 230V - 50 Hz;
- un interrupteur différentiel et un fusible simple (10A);
- une prise de courant 10/16A 2 pôles + terre.

Données techniques



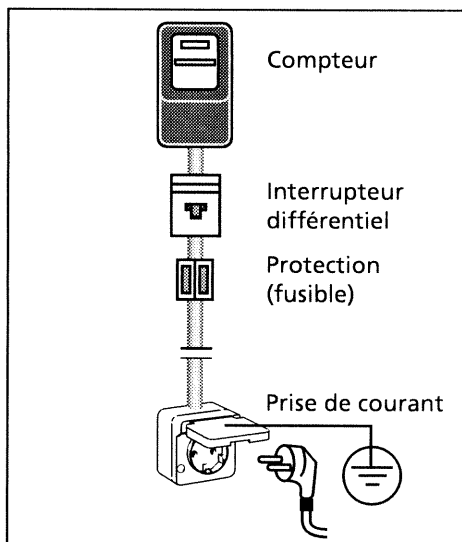























Largeur:	600 mm
Profondeur:	545 mm
Hauteur:	850 mm
Tension et Fréquence d'alimentation:	230 V / 50 Hz
Fusible:	10 A
Puissance maximale:	2250 W
Capacité max de chargement:	5 Kg (linge sec)
Pression eau min.:	0,05 MPa (0,5 bar)
Pression eau max.:	1 MPa (10 bar)



Votre appareil est conforme aux directives européennes 73/23/CEE (directive basse tension) et 89/336/CEE (compatibilité électromagnétique) modifiées par la directive 93/68/CEE.

Codes d'entretien des textiles

i Pour vous aider dans l'entretien de vos textiles, ceux-ci sont munis d'une étiquette résumant les informations nécessaires. Celles-ci sont exprimées en codes par les symboles ci-dessous:

LAVAGE		CHLORAGE			
 	Température maximum: 95°C - Action mécanique normale - Rinçage normal - Essorage normal	 Chlorage dilué et à froid	 Pas de chlorage		
	- Action mécanique réduite - Rinçage à température décroissante - Essorage réduit				
  	Température maximum: 60 ° 50°C - Action mécanique normale - Rinçage normal - Essorage normal	REPASSAGE			
	- Action mécanique réduite - Rinçage à température décroissante - Essorage réduit	 200°C Réglage fort	 150°C Réglage moyen	 110°C Réglage doux	 Pas de repassage (pas de vapeur)
	- Action mécanique réduite - Rinçage à température décroissante - Essorage réduit				
  	Température maximum: 40°C - Action mécanique normale - Rinçage normal - Essorage normal	NETTOYAGE A SEC			
	- Action mécanique réduite - Rinçage à température décroissante - Essorage réduit	 Tous solvants usuels	 Processus normal	 Essence minérale et solvant fluoré F113	 Pas de nettoyage à sec, ni de détachage aux solvants
	- Action mécanique très réduite - Rinçage normal - Essorage normal	  - Action mécanique réduite - Température de séchage réduite - Pas d'addition d'eau (nettoyage en libre-service impossible)			
 Température maximum: 30°C - Action mécanique très réduite - Rinçage normal - Essorage réduit	SECHAGE EN TAMBOUR MENAGER				
 Lavage à la main seulement Température max 40°C (Certains appareils sont maintenant équipés d'un programme qui permet de laver en machine ce type de textiles)	 Séchage fort	 Séchage doux	 Pas de séchage en tambour		
 Pas de lavage					

Le tri du linge

Reportez vous au tableau précédent pour le tri du linge par catégorie, et choisissez le programme correspondant aux recommandations données sur les étiquettes. Pour les charges mixtes, choisissez le programme correspondant aux fibres les plus fragiles. Pour le linge neuf, assurez-vous auparavant qu'il ne déteigne pas: voir "test couleur" ci-dessous.

Si votre linge ne comporte pas d'étiquettes d'information, les indications suivantes donnent les températures maximales supportables par les différents textiles.

COTON	90°C max.
COULEURS / FIBRES MÉLANGÉES	60°C max.
FIBRES MÉLANGÉES / SYNTHÉTIQUES	40°C max.
DÉLICAT, LAINE	de FROID à 30 ou 40°C maxi (suivant le modèle)

Le vérification du linge



Le non respect des conseils suivants peut engendrer des dégâts graves, voire irrémédiables (tambour détérioré, linge déchiré, etc...) et annule la garantie.

- Videz les poches.
- Fermez les fermetures à glissières et à pression.
- Enlevez les crochets des voilages ou mettez vos voilages dans un filet de lavage.
- Retirez les boutons mal cousus, les épingles, les agrafes.
- Mettez les petites pièces de linge (rubans, pochettes, etc...) dans un filet de lavage.

Le test couleur

Au premier lavage, un linge de couleur déteint souvent, sauf s'il est garanti grand teint. Avant de le mettre en machine, faites le test suivant:

- Prenez une partie non visible du linge
- Humectez le d'eau chaude
- Pressez le ensuite dans une étoffe blanche
 - Si le linge ne déteint pas, vous pouvez le laver normalement en machine.
 - Si le linge déteint, lavez-le **séparément** en machine ou à la main.

Le traitement des taches difficiles

Les taches de transpiration, sang, fruit, vin, chocolat, disparaissent généralement avec les lessives contenant des éléments biologiques, mais d'autres taches nécessitent un traitement spécifique **avant** la mise en marche. Faites d'abord un essai sur un endroit peu visible sur le textile et rincez abondamment. Si vous appliquez un détachant, commencez toujours par l'extérieur de la tache pour éviter les auréoles.

HERBE: savonnez soigneusement, traitez à l'eau de javel diluée. Pour les lainages, l'alcool à 90 peut donner de bons résultats.

CRAYON A BILLE - FEUTRE:

tamponnez à l'aide d'un chiffon propre imbibé d'alcool incolore ou d'alcool à 90. Prenez soin de ne pas étaler la tache.

ROUILLE: pour des taches légères, recouvrez de sel, pressez du jus de citron sur le sel et laissez reposer une nuit; puis rincez abondamment et faites un lavage. Pour des taches plus importantes utilisez un produit antirouille en suivant très attentivement les conseils du fabricant.

ROUSSI: si le tissu n'est que très légèrement roussi et dans la mesure où les couleurs peuvent le supporter, faites tremper dans de l'eau additionnée d'eau de javel; sinon imbitez le tissu d'eau oxygénée à 10 volumes et laissez agir 10 à 15 minutes.

CHEWING-GUM: refroidissez-le avec un glaçon. Dès qu'il est suffisamment dur, grattez légèrement avec l'ongle pour l'éliminer

ROUGE A LEVRES: tamponnez à l'éther s'il s'agit de lainage ou de coton, au trichloréthylène si l'article est en soie.

VERNIS A ONGLES: posez la face tachée du tissu sur un papier absorbant, puis humectez l'envers du tissu avec du dissolvant pour vernis à ongles en prenant soin de changer le papier se trouvant sous la tache. Assurez-vous que la nature du tissu supporte le dissolvant.

CAMBOUIS - GOUDRON: Utilisez de l'eau écarlate ou, à défaut, étalez un peu de beurre frais sur la tache, laissez reposer puis tamponnez avec de l'essence de térébenthine.

PEINTURE: Ne laissez pas sécher les dépôts de peinture. Traitez-les immédiatement avec le solvant indiqué sur la boîte de peinture (eau, térébenthine, white spirit). Savonnez puis rincez.

BOUGIE: grattez la cire avec une lame non coupante afin d'en retirer le plus possible puis repassez en intercalant une feuille de papier de soie entre le fer et le tissu taché.

MOISSISSURES RECENTES: Pour coton et lin blanc, rincez dans une solution d'eau de javel avec 5 volumes d'eau et une petite cuillère à thé de vinaigre puis lavez immédiatement. Pour d'autres tissus blancs, utilisez de l'eau oxygénée à 10 volumes et lavez immédiatement.

① *Nous vous rappelons que, en général, les taches traitées immédiatement s'éliminent facilement. Par contre, les taches anciennes qui ont été repassées ou séchées en tambour ménager, ne peuvent plus être enlevées.*



Nous vous recommandons de ne pas utiliser de solvants ou de produits en bombe aérosol à proximité de votre lave-linge et plus généralement d'appareils électriques dans une pièce mal aérée, et ce, afin d'éviter tout risque d'explosion éventuelle.

Introduction des produits de lavage

Informations préliminaires

L'utilisation de doses excessives de lessive nuit à l'environnement et n'assure pas une meilleure performance de lavage.

Utilisez toujours des lessives de bonne qualité et adaptées au lavage en lave-linge; lessive et additifs devront être introduits avant le début du programme, machine éteinte.

- ❗ *La lessive doit être versée, avant le début du programme de lavage, dans le compartiment spécial ou dans le doseur qui doit être mis directement dans le tambour. Dans ce dernier cas, on devra sélectionner un programme sans pré-lavage.*

Introduction des produits de lavage

(Dessin 10)

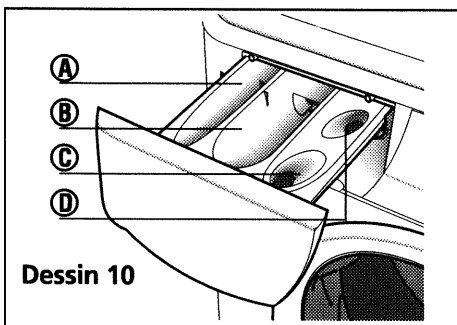

Dessin 10

- A** Bac pré-lavage (poudre)
B Bac lavage (poudre ou liquide)

⚠ Le bac "LAVAGE" peut contenir les poudres et les liquides, toutefois, ne pas utiliser de lessive liquide pour les programmes **AVEC** pré-lavage.

- C** Assouplissant
L'assouplissant est un produit conçu pour adoucir et parfumer votre linge.

⚠ L'assouplissant concentré est à diluer à l'eau chaude.

- D** Javel
L'eau de javel peut être utilisée comme agent désinfectant ou comme agent blanchissant. Son action est complémentaire à celle de la lessive.

⚠ La javel concentrée doit être impérativement diluée.

Pour les dosages, conformez-vous aux prescriptions du fabricant de ces produits. Suivant la dureté de l'eau, le degré de salissure du linge et dans le cas de certaines options, vous devrez modifier ces doses:

- Eau peu calcaire ou linge "peu sale" ou "lavage court", "demi charge".....: réduisez les doses de 10%
- Eau très calcaire ou linge "très sale": augmentez les doses de 10%

Lessives concentrées

Pour leur utilisation, reportez-vous aux prescriptions imprimées sur l'emballage de la lessive.

Lessives pour lainages et textiles délicats.

Pour le lavage de ces textiles, il est recommandé d'utiliser une lessive appropriée (évitiez de mettre cette dernière directement sur le tambour car certains de ces produits sont agressifs pour le métal).

⚠ Ne jamais dépasser les niveaux maximum indiqués.

Caractéristiques spéciales

- ❶ Vous trouverez ci-dessous toutes les indications relatives aux caractéristiques et aux innovations qui équipent votre machine.

ATTENTION: Votre lave-linge est équipé d'un système de lavage "intelligent". Choisissez le programme recherché: après une première phase d'environ 30 secondes qui permet la mémorisation du programme sélectionné, la manette se déplace automatiquement jusqu'à la position à partir de laquelle le programme choisi démarrera.

Capacité variable automatique.

Votre lave-linge est équipé d'un dispositif qui mesure la quantité de linge introduite et qui, à partir du programme de lavage sélectionné, définit automatiquement la quantité d'eau nécessaire pour un lavage optimal.

Programme d'essorage - Anti-balourd

Votre lave-linge est équipé d'un système de contrôle anti-balourd. Ce système, grâce à de courtes rotations en sens alterné, répartit le linge de façon uniforme avant l'essorage final. La durée de cette opération dépend des tests effectués par la machine pour trouver la meilleure répartition. Ce système permet d'éviter que le linge ne s'accumule dans une seule partie du tambour, ce qui provoquerait une sollicitation excessive de certaines parties du tambour ou de certains autres composants, pendant la phase d'essorage.

Si le système ne réussit pas à répartir le linge de façon uniforme, l'essorage s'effectue à une vitesse inférieure à celle qui était prévue au départ. Si vous désirez ne faire qu'un essorage seul, il est nécessaire de mettre le repère de la manette en face du programme correspondant (reportez-vous au chapitre "**Tableau des programmes**").

Pré-remplissage d'eau

Votre lave-linge est équipé d'un système spécifique "Remplissage d'eau" qui permet d'utiliser toute la lessive pour un lavage optimal.

Il effectue un petit remplissage dans le compartiment pré-lavage avant de commencer le remplissage proprement dit.

Vidange

Dans cette position, il est possible de vidanger l'eau sans essorage final.

Sélection du programme de lavage

Choix du programme

 **ATTENTION:** Les opérations suivantes ne doivent être effectuées qu'avant le démarrage de la machine.

Selon le degré de saleté et le type de tissu (voir page 10 tableau "Codes d'entretien des textiles") vous pouvez choisir le programme de lavage le plus adapté (en tournant la manette des programmes) et les variantes et options de programme (en agissant sur les touches et sur les autres manettes). Reportez-vous au chapitre "Touches et fonctions" pour l'utilisation des fonctions, et au "Tableau de programmes" pour la sélection du programme de lavage (voir pages suivantes).

Pour sélectionner un programme:

- Tournez le bouton du programmeur vers la droite (dans le sens des aiguilles d'une montre), jusqu'à ce que le repère soit en face du numéro du programme choisi.

Pour la sélection des options de programme:

- Utilisez les touches et les autres boutons, suivant l'option choisie.

Mise en marche du lave-linge

 **Veillez à raccorder le cordon électrique à la prise murale et ouvrez le robinet d'eau.**

Après avoir sélectionné le programme en suivant les indications données dans le chapitre "Sélection du programme" et après avoir introduit la lessive et les autres produits, appuyer sur la touche **Marche/Arrêt** (voyant allumé).

Annuler un programme

Vous pouvez à tout moment annuler le programme en cours. Il suffit pour cela de suivre les indications suivantes:

- Appuyez sur la touche **Marche/Arrêt**;
- Sélectionnez un nouveau programme;
- Appuyez une nouvelle fois sur la touche **Marche/Arrêt** pour commencer un nouveau cycle.

Arrêt de l'appareil

A la fin du cycle le bouton du programmeur se trouvera en position "**Stop**" ou si cela a été programmé, sur la position "**Arrêt cuve pleine**".

Si le bouton s'arrête sur la position "**Arrêt cuve pleine**", effectuez la vidange avant d'ouvrir la porte. Vous pouvez vidanger l'eau en déclenchant la touche "**Arrêt cuve pleine**".

Quand le bouton se trouve en position "**Stop**", le cycle de lavage est terminé; éteignez l'appareil en appuyant sur la touche **Marche/Arrêt**.

Attendre 2 minutes avant d'ouvrir le hublot afin que le dispositif de sécurité libère l'ouverture.

 **Par mesure de sécurité, débranchez la prise de courant et fermez le robinet d'arrivée d'eau.**

Touches et fonctions

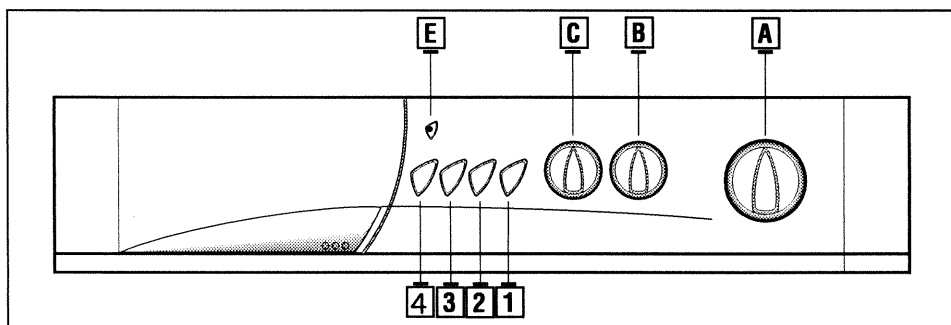

Manette choix du programme de lavage

A Bouton programmeur

Il sert à sélectionner les programmes décrits dans le "Tableau Programmes". Tourner toujours dans le sens des aiguilles d'une montre et ne tirez pas le bouton vers vous. Avant de tourner le bouton du programmeur, éteindre la machine au moyen du bouton **Marche/arrêt**.

Manette options

Vous trouverez ci dessous la description des manettes d'options pour la variation du programme de lavage sélectionné.

B Bouton de réglage de la température

Sert à régler la température de l'eau selon les indications du "Tableau de Programmes" tourner dans le sens des aiguilles d'une montre entre 30° et 90°C. Ne pas forcer la rotation du bouton au-delà du point 90°C. Ou peut éliminer complètement le chauffage, en obtenant ainsi un lavage à froid, en plaçant le bouton en position * (froid). Pour réduire la température tourner dans le sens contraire des aiguilles d'une montre.

Sélection de la température. Choisir la température la mieux adaptée au type de linge, en suivant les conseils indiqués sur les étiquettes se trouvant à l'intérieur des vêtements. Coton: de "froid" à 90°C; Synthétiques et délicats: de "froid" à 60°C; Laine: 40°C.

C Bouton de réglage de la vitesse d'essorage

Ce modèle est doté d'un bouton pour le réglage d'essorage qui permet ainsi de choisir la vitesse optimale selon le type de linge et le degré d'humidité résiduelle désiré.

Touches et fonctions

Touches options

Vous trouverez ci dessous la description des touches options pour la variation du programme de lavage sélectionné.

1 Touche rinçage net

Selon vos exigences personnelles, une action plus intense de rinçage pourrait être nécessaire. En appuyant sur cette touche le lave linge ajoute un cycle supplémentaire de rinçage.

2 Touche Rapide 30'

Cette touche réduit la durée du programme à 30 minutes avec une température de 40°C et un essorage réduit, elle est particulièrement indiquée pour chargements réduits (2,5 kg) de linge peu sale et pour des lavages fréquents.

3 Touche lavage à la main

En appuyant sur cette touche votre lave-linge effectue un lavage froid très délicat avec mouvement pendulaire, elle est indiquée pour les tissus délicats, elle est excellente pour la laine.

Touche départ du cycle

4 Touche Marche / Arrêt









Une fois le programme choisi en appuyant sur cette touche, le lave-linge se mettra en marche, en appuyant à nouveau sur cette touche, le fonctionnement sera interrompu. Si vous avez interrompu la marche pour un motif quelconque, avant d'ouvrir la porte attendez que le dispositif de sécurité libère l'ouverture, ne forcez pas inutilement sur le dispositif d'ouverture. **Il est nécessaire d'attendre environ deux minutes.**

Signalisations lumineuses

E Lampe témoin en fonction

En appuyant sur la touche Marche/Arrêt, la lampe témoin s'allume, signalant le fonctionnement du lave-linge. En appuyant à nouveau sur cette touche, le témoin lumineux s'éteint. Il s'éteint automatiquement à la fin du cycle de lavage pour signaler que l'on peut ouvrir la porte.

Tableau de Programmes

Symboles Internationaux	Programme	Description Programmes	Température lavage °C		Compartiments déterfis à utiliser ⁽²⁾				
			fixe	reg.	A	B	C	D	
RESISTANTS		1	Blancs avec Prélavage à 40°C Prélavage à 40°C suivi d'un lavage énergétique à 90°C, rinçages, javellisation et assouplissant si désirés, essorage. <i>Conseillé pour linge très sale en tissu résistant (coton, chanvre, lin, etc).</i>	90	40 90	■	■	■	■
		2 ⁽¹⁾	Blancs Lavage énergétique à 90°C, rinçages, javellisation et assouplissant si désirés, essorage. <i>Conseillé pour linge normalement sale en tissu résistant (coton, chanvre, lin, etc).</i>	90	40 90		■	■	■
		3	Couleurs Grand Teint Lavage énergétique à 60°C, rinçages, javellisation et assouplissant si désirés, essorage. <i>Conseillé pour linge normalement sale en tissu résistant (coton, chanvre, lin, etc).</i>	60	40 60		■	■	
		4	Couleurs Délicates Lavage normal à 40°C, rinçages, javellisation et assouplissant si désirés, essorage. <i>Conseillé pour tissus résistants avec teintés délicates (coton, chanvre, lin, etc).</i>	40			■	■	
		 ⁽³⁾	Rinçages - Javellisation - Assouplissant Rinçages, essorage intermédiaire, essorage final. Assouplissant si désiré.	*				■	■
			Essorage Essorage long précédé d'une phase de répartition du linge avec fonction Anti-balourd.						

1. Programme selon la Norme EN 60456.









2. Voir illustration à la page 13.

3. On rappelle que les additifs doivent être liquides et introduits dans les bacs prévus à cet effet.

Le symbole * signifie : lavage à froid. Le symbole ∅ signifie: Vidange

■ = RESISTANTS; ■ = DELICATS; ■ = LAINE.

Tableau de Programmes

	Symboles Internationaux	Programme	Description Programmes	Température lavage °C		Compartiments déterfif à utiliser ⁽²⁾			
				fixe	reg.	A	B	C	D
DELICATS		7	Blancs Délicats Lavage délicat à 60°C, rinçages, bref essorage final. <i>Conseillé pour tissu blancs en nylon, polyester ou coton mixte, très sales.</i>	60	* 60		■	■	
		8	Synthétiques Lavage délicat à 40°C, rinçages, bref essorage final. <i>Conseillé pour tissu mélangés avec laine.</i>	40	* 40		■	■	
			Rinçages Délicats Rinçages à niveau d'eau majoré avec mouvement délicat et bref essorage final.	*					■
			Assouplissant - Essorage délicats Un rinçage avec prélèvement automatique de l'assouplissant. Essorage bref précédé d'une phase de répartition du linge.	*					■
LAINE		11	Laine - Soie Lavage en cycle délicat, rinçages, bref essorage final. Il est conseillé de laver une quantité ne dépassant pas 1 Kg de laine portant l'étiquette "Woolmark".	40	* 40		■	■	
			Assouplissant - Essorage laine Rinçages avec prélèvement automatique de l'assouplissant. Bref essorage final.	*					■

Entretien courant

⚠ IMPORTANT: avant d'effectuer toute opération d'entretien et de nettoyage, débrancher la prise de courant et fermer le robinet d'eau. Ne jamais essayer d'ouvrir la machine avec l'eau à l'intérieur.

Entretien général

Pour le nettoyage de la partie extérieure de l'appareil, utilisez un chiffon humide et de l'eau savonneuse, en évitant l'utilisation de détergent, produits abrasifs, essence, alcool ou autres solvants.

Il est conseillé d'effectuer de temps en temps un cycle de lavage à vide avec des produits

anti-calcaires pour éliminer les éventuelles incrustations de calcaire; mieux encore, utilisez régulièrement des produits spéciaux anticalcaires adaptés au lavage du linge en machine.

Après chaque lavage, laissez la porte ouverte pendant un certain temps pour éviter les mauvaises odeurs à l'intérieur du tambour.

Nettoyage filtre de pompe

Dans les appareils dotés de trappe d'accès en façade, on devra effectuer le nettoyage du filtre de la pompe pour éliminer les corps étrangers éventuels ou les fils parce que un filtre sale empêche une bonne vidange de l'eau. Le nettoyage du filtre garantit donc un fonctionnement parfait. Contrôler fréquemment la propreté du filtre. Pour effectuer le nettoyage:

1 - Ouvrez la porte en utilisant un outil (tournevis ou autre) pour déclencher le crochet interne (*Dessin 11*).

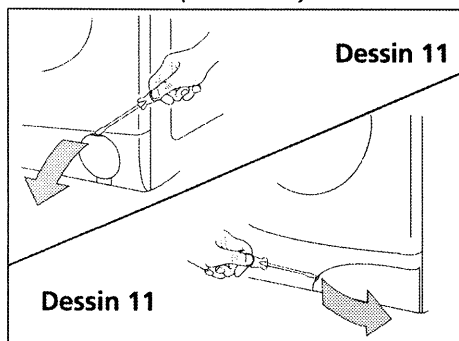

2 - Tirez le bouchon pour libérer le tuyau de vidange; enlevez le bouchon et évacuez l'eau dans un récipient (*Dessin 12*).

⚠ Prenez garde à la température de l'eau

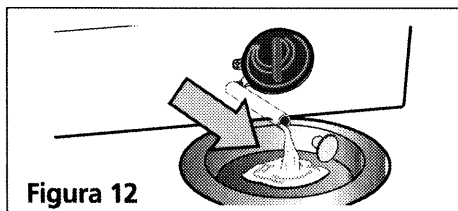

3 - Une fois la vidange exécutée, enlevez le filtre en tournant dans le sens contraire des aiguilles d'une montre (A) et en tirant vers l'extérieur (B). Nettoyez le filtre avec soin sous un jet d'eau, remplacez-le en suivant la procédure contraire à celle décrite (*Dessin13*).

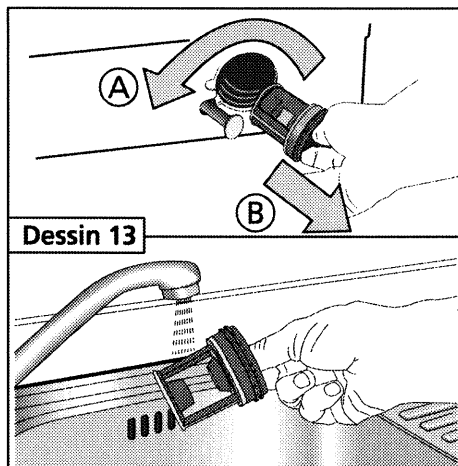

Extraction et nettoyage du bac à produits

Avant chaque lavage, il est opportun de contrôler l'intérieur du bac à produits: si vous trouvez des résidus de lessive, il est conseillé de les retirer.

Pour effectuer le nettoyage:

1 - Tirez le tiroir vers vous (A), et degagez-le vers le haut en fin de course (B) (Dessin 14).

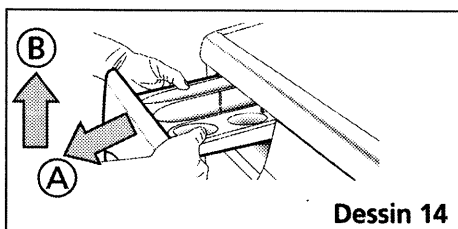

2 - Après avoir retiré le bac à produits, lavez-le sous un jet d'eau, avec une brosse nettoyez aussi l'emplacement du bac (Dessin 15).

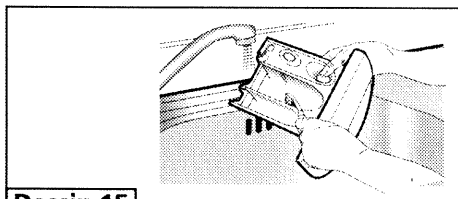

Dessin 15

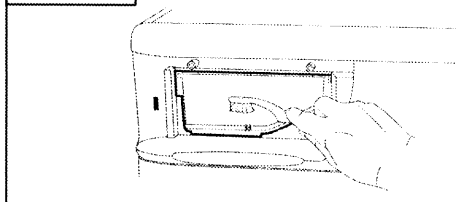

Une fois cette opération terminée, replacez le bac à produits dans son emplacement et effectuez un rinçage (sans linge dans le tambour).

Remplacement du tuyau d'alimentation en eau

Au moment du changement, veillez au bon serrage et à la présence des joints aux extrémités.

Remplacement du cordon d'alimentation électrique

Pour votre sécurité, cette opération doit impérativement être effectuée par le service après-vente du fabricant ou un professionnel qualifié.

Réparation

Pour d'éventuelles réparations, adressez-vous à un de nos Centres de Service après-Ventes autorisés et demandez l'utilisation de pièces détachées certifiées constructeur.

Si quelque chose ne fonctionne pas

D'autres inconvénients de fonctionnement peuvent dépendre d'opérations erronées d'entretien ou de simples oublis; dans ce cas ils peuvent être résolus sans avoir recours au Service Après-Vente.

Si après ces vérifications le problème n'est pas résolu, adressez-vous au Service Après-Vente le plus proche en indiquant le type de défaut et le modèle de votre lave-linge.

Pannes

Causes possibles / Remèdes

Le lave-linge ne se met pas en marche.

- Le touche Marche / Arrêt n'est pas enclenchée
- La porte est ouverte
- Aucun programme n'a été sélectionné:
 - le bouton du programmateur est resté sur la position "Stop".
- Vérifiez si la prise de courant est correctement branchée.
- Vérifiez le disjoncteur et les fusibles.

La machine ne s'alimente pas en eau

- Le robinet d'eau est fermé.
- Vérifiez que le service d'eau est fonctionnel.
- Le tuyau d'alimentation est plié:
 - Dépliez le tuyau.

La quantité d'eau est insuffisante pendant le lavage

- La pression de l'eau est trop faible.
- Les machines actuelles sont conçues pour des consommations d'eau les plus réduites possibles. La quantité d'eau dépend du type de linge introduit dans le tambour.

L'appareil se remplit et vidange l'eau continuellement

- L'embout du tuyau de vidange est situé trop bas:
 - placez l'embout du tuyau à une hauteur comprise entre 60 et 90 cm.
- L'embout du tuyau de vidange est plongé dans l'eau.
- Le raccordement entre le tuyau et le siphon n'est pas ventilé.

L'assouplissant est prélevé immédiatement.

- Le niveau indiqué dans le compartiment du distributeur de produits a été dépassé.

Le lave-linge vibre et est bruyant

- Les opérations de débridage n'ont pas été effectuées correctement (se reporter au chapitre "déballage et débridage")
- Le lave-linge n'est pas bien mis à niveau ou est appuyé contre le mur ou contre les meubles (se reporter au chapitre "installation de l'appareil").
- La charge de linge n'est pas bien répartie ou est trop légère:
 - Rappel, déployez les grandes pièces (ex. les draps) quand vous les introduisez dans le tambour et si possible, évitez d'effectuer des lavages avec chargements trop réduits.

Si quelque chose ne fonctionne pas

Pannes

Le lave-linge n'essore pas correctement (vitesse basse ou intermittente) ou bien le linge n'est pas essoré.

Causes possibles / Remèdes

- Vous avez sélectionné un programme sans essorage.
- Vous êtes sur un programme touche "Arrêt cuve pleine" (anti-froissage):
 - se reporter au chapitre "touches et fonctions".
- Mauvaise sélection de programme d'essorage seul:
 - mettre le repère du bouton en face de la position exacte du programme d'essorage.
- En fonction de la nature et de la charge du linge votre lave-linge peut présenter un problème d'essorage:
 - voir programme Anti-Balourd (Page 14).

L'appareil perd de l'eau

- Le tiroir des produits ou son logement est encrassé (se reporter au chapitre "Entretien courant")
- Les branchements du tuyau d'arrivée d'eau sur la machine et sur le robinet ne sont pas étanches:
 - contrôlez les joints et le serrage des raccords.
- Fuite d'eau au niveau de la porte:
 - Nettoyez la vitre et le joint du hublot. Ouvrez le hublot, seulement après avoir contrôlé que l'eau ait été vidangée.

Ecoulement de mousse

- Vous avez utilisé trop de produit lessiviel.
- Vous avez utilisé une lessive qui ne convient pas au lavage en machine.

Le lave-linge ne vidange pas

- Le filtre de la pompe d'évacuation est encrassé.
- Vérifiez que le tuyau soit déplié.
- La conduite de l'installation fixe d'évacuation est obstruée.
- Le tuyau d'évacuation est trop long ou installé trop haut (reportez-vous au chapitre "Raccordement de l'appareil").

La porte ne s'ouvre pas

- Le dispositif de sécurité est encore en fonction:
 - attendre deux minutes après avoir déclenché le bouton Marche / Arrêt (Témoin lumineux éteint) pour ouvrir la porte.

Traces de détergent sur le linge

- Réduire la quantité de détergent utilisé car les nouveaux modèles consomment de moins en moins d'eau.

85 X 0366

Service Relations
Consommateurs VEDETTE
BP 9526 - 95069 Cergy-Pontoise
Tél : 01 34 30 45 30

Internet :
<http://www.vedette.com>

Minitel :
3615 VEDETTE (1,29 F la minute)

VEDETTE 
mérite votre confiance

VEDETTE - 7, rue Becquerel - 92854 Rueil-Malmaison Cedex

36438/25701