



**VEDETTE**

**MACHINE A LAVER  
LA VAISSELLE**

---

12 COUVERTS

**Notice  
d'utilisation  
et d'entretien**

**K**

## TABLEAU DE COMMANDE

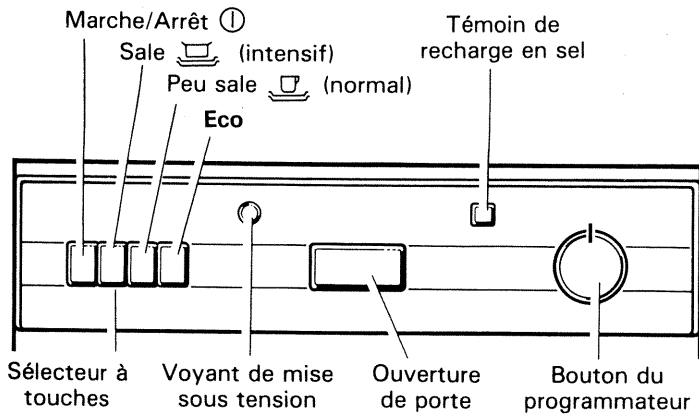

## PROGRAMMATION

Vous disposez de :

- 7 programmes de lavage dont 2 Eco
- 1 programme complémentaire chauffe-plats

Pour établir un programme vous devez :

- Positionner le programmeur sur le repère du cycle choisi.
- Appuyer sur l'une des 3 touches :
  - Sale (intensif) : température maximum, quantité d'eau maximum
  - Peu sale (normal) : température maximum, quantité d'eau minimum
  - ECO : température minimum, quantité d'eau minimum
- Appuyer sur la touche « Marche ».

### TREMPAGE (rinçage froid)

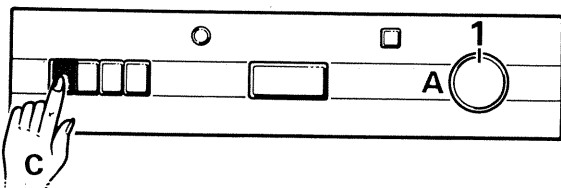

### CHAUFFE-PLATS (rinçage chaud)

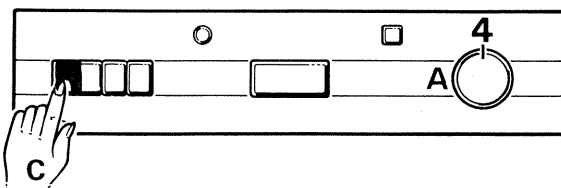

### CYCLE LONG 65°C (prélavage + lavage) Sale (intensif)

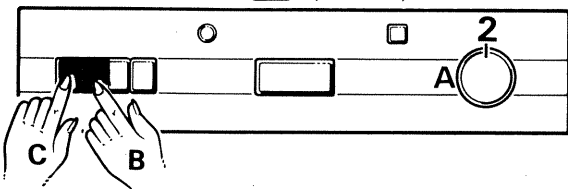

### CYCLE COURT 65°C (lavage seul) Sale (intensif)

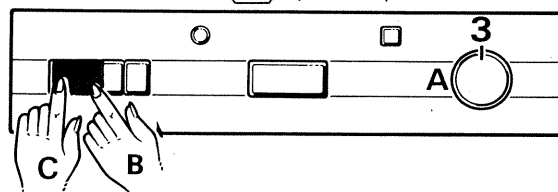

### CYCLE LONG 65°C (prélavage + lavage) Peu sale (normal)

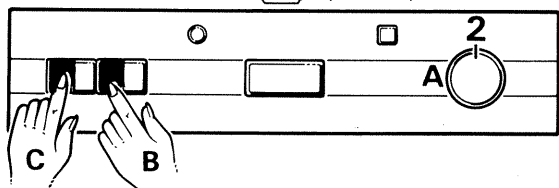

### CYCLE COURT 65°C (lavage seul) Peu sale (normal)

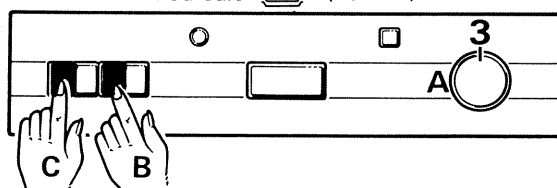

### CYCLE LONG 50°C (prélavage + lavage) Eco

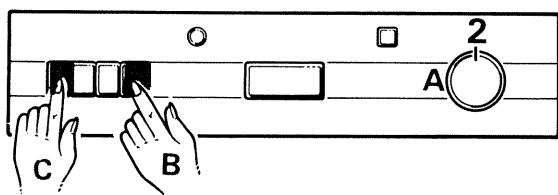

### CYCLE COURT 50°C (lavage seul) Eco

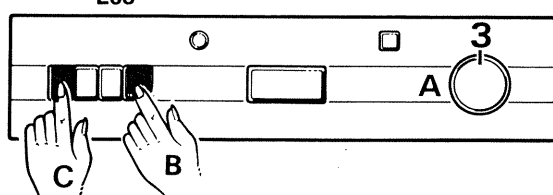

## REMARQUES

- Le voyant de mise sous tension s'allume à la mise en marche et reste allumé jusqu'à la mise à l'arrêt (manuelle).
- Bac à régénérant : n'oubliez pas de recharger le bac à régénérant chaque fois qu'il y a concordance entre le repère du témoin de recharge en sel et celui du sélecteur de dureté de l'eau. Exécutez cette opération de préférence avant un lavage.
- En cas d'erreur en sélectionnant une des trois touches programme, il suffit d'appuyer sur une autre touche pour que l'action précédente soit annulée.
- Chaque fois que vous devez agir sur le bouton de commande du programmeur, assurez-vous que la touche ① est en position « ARRÊT », c'est-à-dire remontée.

## CONSEILS D'UTILISATION

Utilisée rationnellement, votre machine permettra de réaliser d'appréciables économies d'énergie.

- Utilisez le programme « trempage »
- Dans la mesure du possible, n'effectuez les lavages qu'avec une machine pleine.
- Utilisez de préférence le programme « cycle court » et la touche « normal ».
- Lorsque vos paniers ne sont pas trop chargés, n'hésitez pas à utiliser le programme « cycle court » et la touche « eco ».
- N'utilisez le programme « chauffe-plats » qu'à bon escient.

Madame, Monsieur,

*Vous venez d'acquérir une nouvelle machine à laver la vaisselle. Pour être à même de l'utiliser dans les meilleures conditions et pour en obtenir ce que vous êtes en droit d'en attendre, nous vous conseillons de lire attentivement cette notice qui a été rédigée spécialement à votre intention, en tenant compte des suggestions et remarques exprimées par des utilisateurs ; les instructions et les conseils qu'elle contient vous aideront efficacement à découvrir les qualités de votre nouvelle machine.*

## PRESENTATION

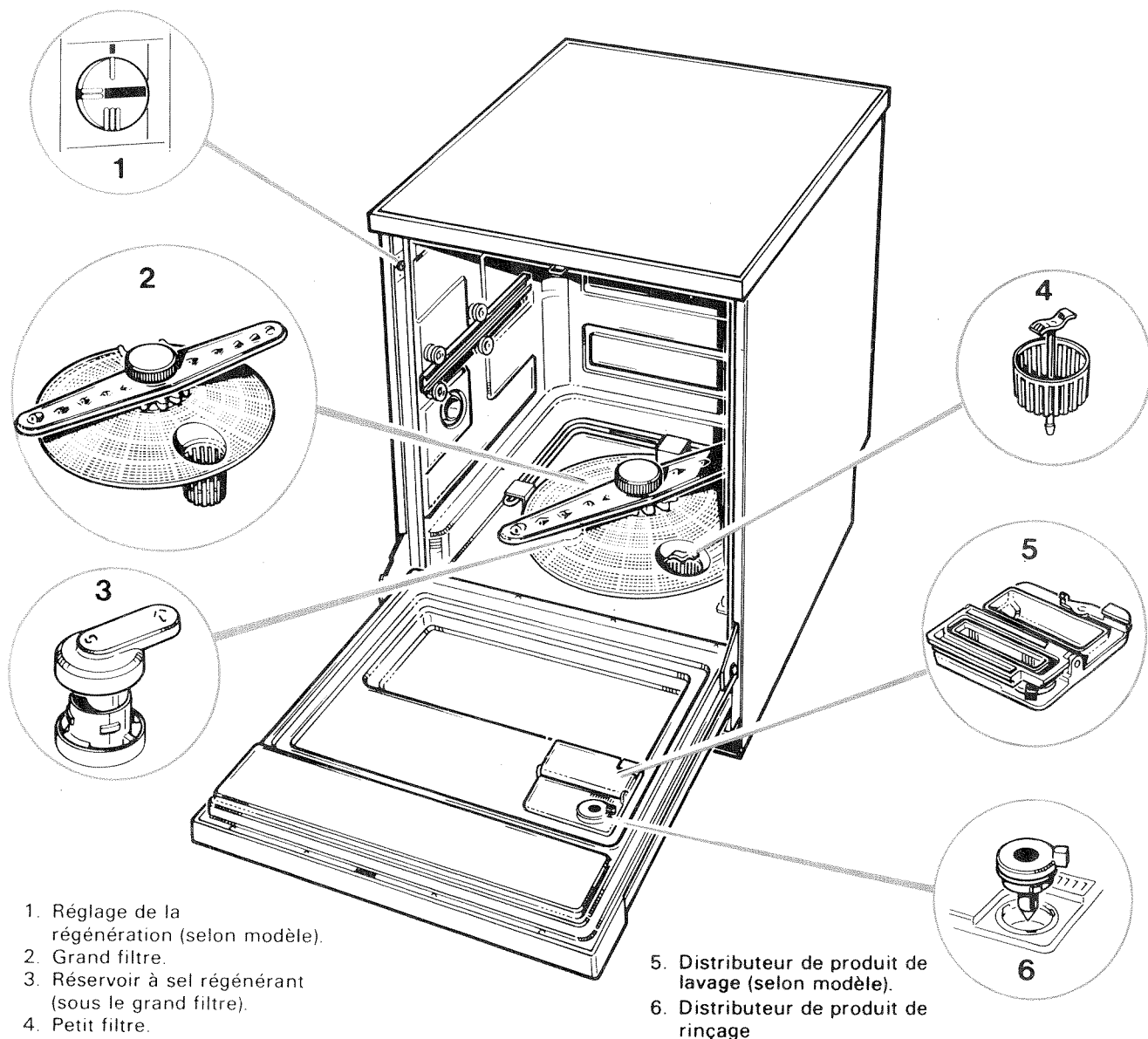

1. Réglage de la régénération (selon modèle).
2. Grand filtre.
3. Réservoir à sel régénérant (sous le grand filtre).
4. Petit filtre.

5. Distributeur de produit de lavage (selon modèle).
6. Distributeur de produit de rinçage

## FICHE TECHNIQUE

### PUISSANCE

- Puissance totale : 2 880 W (compteur 20 A)
- Chauffage : 2 400 W ; pompe de cyclage : 480 W
- Tension d'alimentation : 220 V monophasé (50 Hz).

### CAPACITÉ DE LAVAGE - 140 pièces soit :

12 couverts normalisés comprenant chacun :

1 assiette plate	1 couteau
1 assiette creuse	1 fourchette
1 assiette à dessert	1 cuiller à thé
1 tasse à thé	1 cuiller à dessert
1 soucoupe	1 cuiller à soupe
1 verre	

Et la vaisselle de service comprenant :

1 plat ovale	2 cuillers de service
2 plats creux ronds	1 fourchette de service
1 bol	1 cuiller à sauce

### ENCOMBREMENT

- Hauteur : 850 mm - Largeur : 595 mm - Profondeur du plan de travail : 600 mm - Largeur du plan de travail : 600 mm - Profondeur sous le plan de travail : 570 mm.
- Dégagement inférieur arrière de 150 mm x 60 mm pour le passage des tuyauteries.

### ADOUCISSEUR

Incorporé à la machine, cet adoucisseur à régénération automatique permet de laver la vaisselle en eau adoucie.

Dosage de la régénération par sélecteur à 3 positions ; sur le modèle électronique, par affichage de la dureté de l'eau.

### SÉCURITÉS

- **Porte** : l'ouverture de la porte en cours de programme provoque instantanément l'arrêt de la machine.
- **Chauffage** : le chauffage ne peut s'enclencher que si la quantité d'eau introduite dans la cuve est suffisante.
- Certains modèles sont équipés d'un dispositif anti-débordement qui met la pompe de vidange en marche en cas de niveau anormalement haut.

Cet appareil est conforme à l'arrêté du 14 Janvier 1980 (J.O. du 17 janvier 1980) relatif à la limitation des perturbations radio-électriques.

## INSTALLATION

Pour installer correctement votre machine à laver la vaisselle, vous devez disposer des éléments suivants :

- Une arrivée d'eau froide ou
- Une arrivée d'eau chaude **65°C maxi\***.  
Utiliser un robinet à nez fileté pour raccorder le tuyau d'alimentation en eau de la machine.
- Débit de la canalisation : 10 litres/minute minimum
- Pression : 1 kg/cm<sup>2</sup> maximum (10 à 100 Newtons/cm<sup>2</sup>).

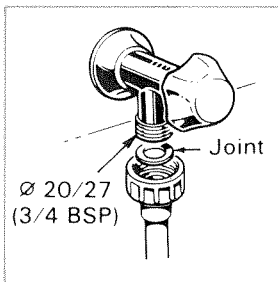

\* Pour un raccordement en eau chaude, si votre appareil n'est pas équipé, à l'origine, du tuyau spécial eau chaude (marqué 90°C), demandez-le à votre dépositaire.

### • Une évacuation des eaux usées

Utiliser de préférence une évacuation ventilée équipée d'un siphon. Sinon, la crosse du tuyau de vidange sera posée sur un bac d'évacuation, évier ou lavabo. Veiller à ce qu'elle ne puisse glisser, se décrocher ou être déplacée lors de la vidange. La hauteur de cette évacuation doit être comprise entre 0,60 m et 0,85 m.

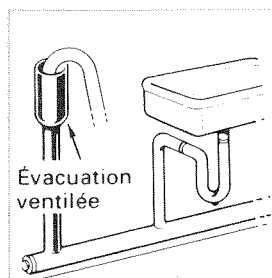

### • Une alimentation électrique

Utiliser obligatoirement un socle de prise de courant comportant une borne de mise à la terre, laquelle sera raccordée conformément à la norme NFC 15100 et aux prescriptions de l'EDF.

- Compteur 20 A-mono 220 V.
- Fusibles 16 A -
- Ligne 3 x 4 mm<sup>2</sup>

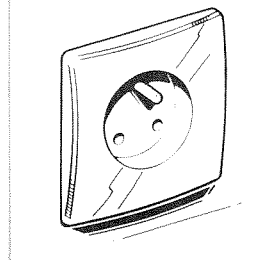

## MISE EN PLACE

### • Mise de niveau

La porte de cette machine comporte un dispositif d'entrebaillement automatique commandé par le poussoir situé au centre du tableau de commande.

Pour assurer un bon fonctionnement de ce système et obtenir des résultats optimum de votre lave-vaisselle, il faut caler celui-ci soigneusement à l'horizontale, au moyen de ses pieds réglables.

### • Raccordement des tuyauteries

Pour les modèles dont les tuyauteries ne sont pas montées d'origine :

- Emboîter à fond le raccord coudé du tuyau de vidange dans l'embout femelle situé sous la machine. Cet embout est équipé d'un anneau d'arrêt destiné à éviter un déboîtement accidentel.
- Visser le raccord du tuyau d'alimentation. Un serrage correct s'effectue à la main ; l'usage d'une clé est à proscrire.

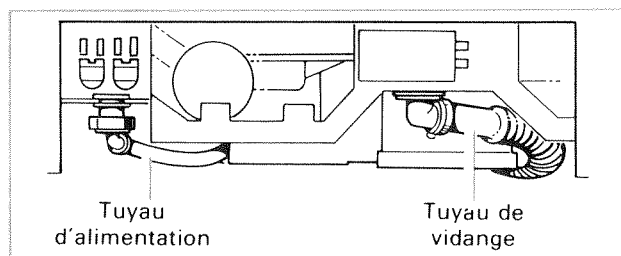

Pour effectuer ces opérations, démonter la plinthe avant en retirant les 2 vis latérales qui la maintiennent en place.

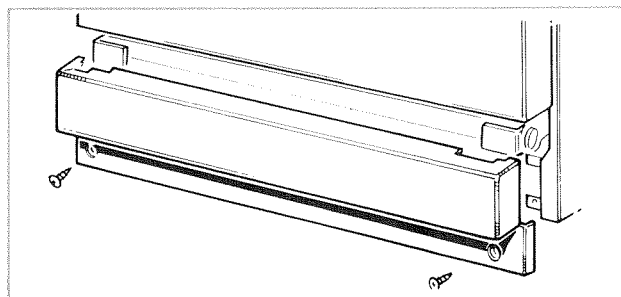

## MACHINE LIVRÉE AVEC PLAN DE TRAVAIL

La juxtaposition de votre machine avec d'autres meubles est possible, sa hauteur est de 850 mm (cote normalisée des meubles de cuisine).

Cependant, il est déconseillé de la placer trop près d'une cuisinière à gaz, le joint d'entourage risquerait d'être détérioré.

L'avant du plan de travail de la machine est normalement à l'aplomb de la porte de chargement. Il vous sera cependant possible de l'avancer ou de le reculer en variant la position des traverses de fixation.

Démonter l'ensemble en retirant les 4 vis (2 avant, 2 arrière) qui fixent ces deux traverses au sommet de la carrosserie, et le retourner.

Régler la position des traverses à l'aide du système de crémaillère en plastique. Les emboîtages autorisent une variation de 5 en 5 mm.

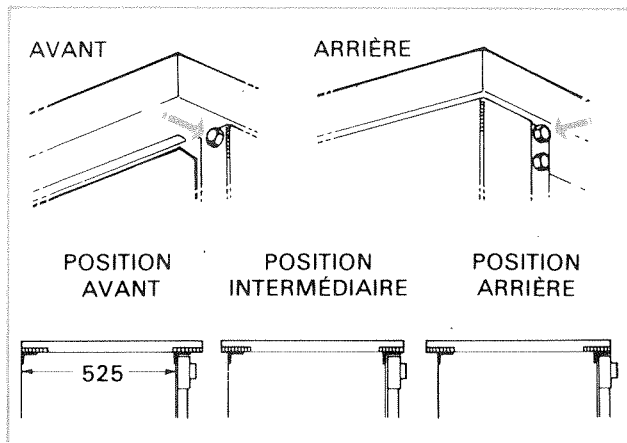

Pour effectuer ce réglage faire glisser les traverses en biais, puis dégager les crémaillères et les positionner à la cote désirée.

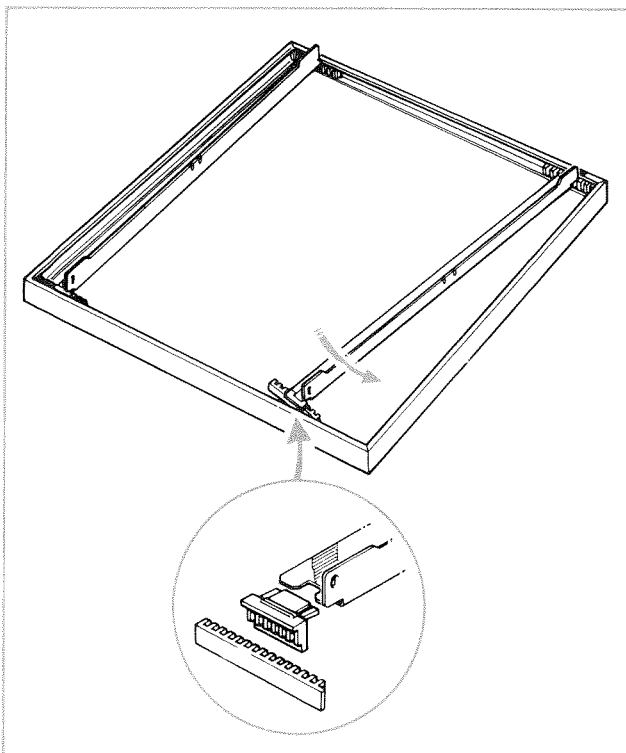

Remettre les traverses en place, les crémaillères devant toujours être en butée vers l'avant (traverse avant) et vers l'arrière (traverse arrière). Le débordement maximum avant ou arrière est de 30 mm.

## MISE EN SERVICE

L'installation et la mise en place de votre machine étant terminée, il faut, avant d'effectuer le premier lavage, procéder à sa "mise en service". Pour ce faire :

- Remplir le bac à sel régénérant ; régler la régénération, selon modèle.
- Remplir le distributeur de produit de rinçage ; régler le dosage, selon modèle.

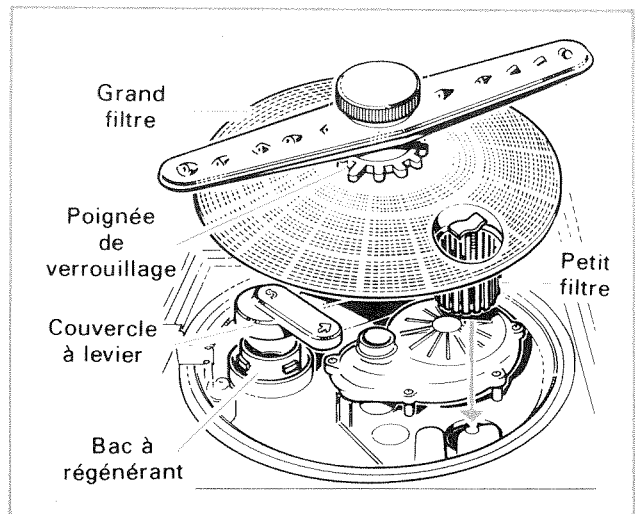

### ● Remplissage du bac à sel régénérant

Cette opération est indispensable pour assurer la régénération AUTOMATIQUE de l'adoucisseur qui a pour but d'éliminer les sels calcaires contenus dans la majorité des eaux distribués ; cette teneur en sels calcaires, appelée dureté, est exprimée en degrés hydrotimétriques.

Le bac à régénérant est placé dans le fond de la cuve, sous le grand filtre. Il faut donc retirer ce dernier pour l'atteindre.

Déverrouiller la poignée en la tournant dans le sens indiqué sur le filtre, puis sortir celui-ci de la machine.

### POUR REMPLIR LE BAC

- Retirer le couvercle à levier.
- Adapter l'entonnoir de remplissage sur l'orifice du bac à sel.
- Verser dans cet entonnoir 1,3 kg environ de sel spécial ou régénérant pour adoucisseur de lave-vaisselle (NE JAMAIS UTILISER UN SEL DE CUISINE ORDINAIRE).

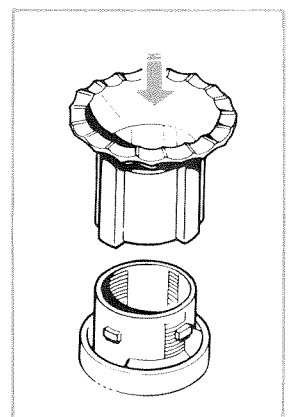

- Compléter le remplissage du bac avec de l'eau, puis replacer le couvercle et remettre le grand filtre en place.



*Nota - Il est recommandé d'effectuer le chargement du bac juste avant un programme de lavage afin de débarrasser la cuve des particules de sel qui auraient pu s'y déposer lors du remplissage.*



## APRÈS LA VAISSELLE

Le cycle du programme choisi étant terminé, la machine sera en position :

- Soit "Stop trempage"
- Soit "Stop pré-lavage" (sur certains modèles)
- Soit "Fin de lavage".

Si vous ne procédez pas immédiatement à un nouveau programme de lavage :

- Appuyer sur la touche MARCHE/ARRÊT pour la faire remonter et couper ainsi l'alimentation électrique de la machine. Pour les modèles ne possédant pas cette touche, débrancher la machine.
- Fermez le robinet d'arrivée d'eau par mesure de sécurité.

Pour obtenir un séchage rapide, entr'ouvrez la porte après la fin du programme.

Dix minutes après cette opération, votre vaisselle étant propre et sèche, vider les paniers de leur contenu. Cependant, vous pouvez sans inconvénient laisser votre vaisselle propre dans votre machine jusqu'au repas suivant.



### REMARQUE :

Lors du déchargement de votre machine, nous vous conseillons de commencer par décharger le panier inférieur afin d'éviter la retombée d'éventuelles gouttes d'eau provenant du panier supérieur.

## ENTRETIEN

- Régulièrement, procéder au nettoyage du grand et du petit filtre.
- Périodiquement, démonter et rincer les bras de cyclage. Veiller à ne pas laisser à l'intérieur de ceux-ci de résidus alimentaires. Lors du remontage, bien vérifier le serrage des fixations de bras.
- Une fois par an, la cuve peut être nettoyée à l'aide d'un produit spécial du commerce en affichant le cycle de lavage n° 3.

N'UTILISEZ JAMAIS D'ABRASIFS POUR NETTOYER VOTRE MACHINE.

### ARRÊT PROLONGÉ

Procéder à un nettoyage complet de la machine.

- Laisser la porte entrebaillée.
- Débrancher la prise de courant.

Après les avoir testés, nos laboratoires vous recommandent d'utiliser, pour obtenir d'excellents résultats et un lave-vaisselle bien entretenu, les produits spécialisés de la gamme SUN :

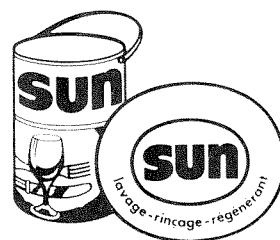

SUN Lavage - SUN Rinçage - SUN Régénération.

## CONSEILS D'UTILISATION

	ANOMALIES CONSTATÉES	CAUSES	REMÈDES
VAISSELLE MAL LAVÉE	Traces grasseuses	Trop peu de détergent	Augmenter légèrement la dose de produit détergent.
		Lessive trop vieille	Entamer un autre paquet
		Paniers trop chargés	S'assurer qu'aucune pièce ne gêne le passage de l'eau
	Dépôt de détergent dans les récipients creux	Excès de détergent, l'eau de lavage est saturée	Diminuer la dose de produit détergent
	Dépôts d'épinards, de marc de café, de thé, etc.	Le filtre est mal lavé	Le laver soigneusement
	Taches de thé, de café ou autres	Trop peu de détergent	Augmenter légèrement la dose de produit détergent
MAUVAIS LAVAGE EN GÉNÉRAL		Paniers trop chargés, l'eau circule mal	S'assurer qu'aucune pièce ne gêne le passage de l'eau
		Lessive moussante	Utiliser exclusivement un produit détergent spécial pour machine à laver la vaisselle
VAISSELLE TERNE	Traces de calcaire	Détergent non approprié	Utiliser exclusivement un produit détergent spécial pour machine à laver la vaisselle
		Le distributeur de produit de rinçage est vide ou la dose injectée est insuffisante	Remplir le distributeur ou augmenter la dose injectée (voir réglage du distributeur)
		Adoucisseur non régénéré	Remplir le bac à régénérant
	Couleurs grisâtres sur la vaisselle	Trop de détergent	Diminuer la dose de produit détergent
	Argent noirci ou piqué	La vaisselle est restée en contact avec ces aliments contenant des albuminoïdes (œufs, lait, fromage...)	Débarrasser l'argenterie des résidus alimentaires immédiatement après usage
Electrolyse due au contact d'autres métaux		Séparer l'argenterie des autres métaux	

Votre machine à laver vous donnera entière satisfaction si vous suivez les instructions contenues dans cette notice. Nous vous rappelons que certaines pièces de vaisselle ne peuvent pas être lavées en une eau très chaude. Par exemple : couverts à manche en corne, en argent ou en bois, porcelaine décorée de motifs fragiles, objets en bois ou en plastique, etc. Les renseignements indiqués sur le tableau ci-dessus vous permettront de remédier aux imperfections que vous pourriez constater en examinant votre vaisselle à la sortie de la machine.

### ● Réglage de la régénération

Il s'effectue au moyen d'une pièce de monnaie, en tournant le bouton de réglage situé en haut et à gauche, à l'intérieur de la cuve.

Placer le repère correspondant à la dureté de l'eau en face de l'index.

(Voir tableau ci-dessous)

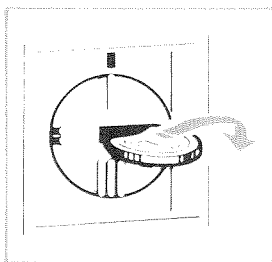

Reglage du doseur	Teneur en calcaire	Dureté de l'eau *	lavages env entre 2 remplissages
	très douce	— de 10°	pas de sel
	douce	10° à 25°	40
	moyenne	25° à 40°	27
	dure	+ de 40°	18

\* Renseignement à prendre auprès de votre Cie locale des Eaux (degré hydrotimétrique).

N.B. - Pour modèle électronique se reporter à la notice d'utilisation spécifique.

Dans le cas de dureté de l'eau au-dessus de la moyenne, si vous constatez des traces de calcaire sur la vaisselle, remettre du sel dans le bac à sel ou augmenter le réglage de la régénération.

### ● Remplissage du distributeur de produit de rinçage

- Dévisser le bouchon du réservoir.
- Verser dans l'orifice 12 cl maximum de produit de rinçage liquide.
- Revisser soigneusement le bouchon du réservoir.

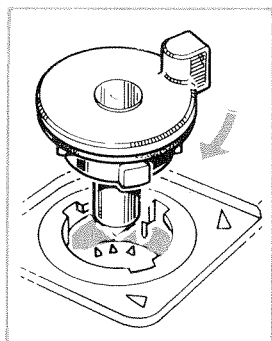

#### REMARQUE :

Le centre du bouchon de remplissage s'opacifie plus ou moins, suivant le niveau du liquide contenu dans le réservoir.

- Réservoir rempli au maximum
- ◐ Réservoir bientôt vide
- Réservoir vide

N'oubliez pas de remplir régulièrement ce distributeur. Selon le produit que vous avez choisi et les résultats obtenus, vous pouvez être amené à modifier le volume de produit introduit automatiquement dans la cuve au dernier rinçage.

### ● Réglage

- Pour modifier le réglage du distributeur, dévisser le bouchon de remplissage et agir à l'aide d'une pièce de monnaie sur le dispositif de réglage situé au fond du logement, le repère de réglage étant la flèche verticale placée à l'intérieur du col de l'orifice de remplissage.

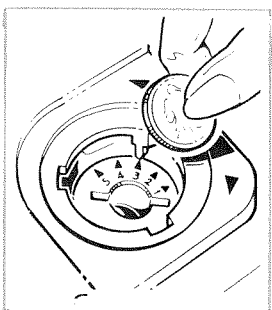

- Graduation 5 face au repère = dose maxi (environ 5 cm<sup>3</sup>).
- Graduation 1 face au repère = dose mini (environ 1 cm<sup>3</sup>).

N.B. - Le distributeur est réglé d'origine sur le repère 3 (dose moyenne). Pour modèle électronique se reporter à la notice d'utilisation spécifique.

## FONCTIONNEMENT

Le fonctionnement de votre machine à laver la vaisselle est assuré par les commandes groupées sur le tableau de bord.

### ● Procédé de lavage

L'eau est distribuée dans la machine par trois bras d'aspersion :

- 1 bras en fond de cuve.
- 1 bras intermédiaire sous le panier supérieur.
- 1 bras au plafond de cuve dont l'arrivée d'eau alimente également le bras intermédiaire.

### ● Filtration

Réalisée au moyen de deux filtres en fond de cuve.

- 1 petit filtre à grosses mailles qui assure la rétention des gros déchets.
- 1 grand filtre à mailles fines qui assure une filtration efficace de l'eau.

Le bras inférieur d'aspersion est solidaire de ce filtre et forme un ensemble facile à démonter pour son nettoyage périodique.

N.B. - Ne pas oublier de remettre le grand filtre en place après son nettoyage.



Lorsque vous alertez le service entretien de votre Distributeur, donnez-lui la référence complète de votre machine (désignation commerciale, type et numéro de série) : ces renseignements figurent sur le certificat de garantie joint à cette notice et sur la plaquette signalétique.

### PIECES D'ORIGINE

Demandez à votre distributeur que lors d'une intervention d'entretien seules des

### Pièces détachées certifiées d'origine

soient utilisées

Comme celles qui se trouvent dans votre appareil, elles sont fabriquées avec le même soin par les mêmes hommes qui leur font subir les mêmes contrôles

Les caractéristiques et descriptions de cette notice sont données à titre d'indication et non d'engagement, le constructeur, soucieux de l'amélioration des produits, se réservant le droit d'effectuer, sans préavis, tout changement sur ce matériel.

Toute reproduction, même partielle, de ce document est interdite et expose leurs auteurs à toute poursuite judiciaire.

## UTILISATION

De la parfaite disposition de votre vaisselle dans les paniers dépendra le bon résultat du lavage.

### ● Pour charger votre machine :

- Ouvrir la porte de chargement.
- Tirer le panier inférieur.
  - Placer dans ce panier les assiettes et les plats de service en orientant l'intérieur de ceux-ci vers le milieu du panier.
  - Mettre les couverts en vrac dans les corbeilles, cuillers non emboîtées.

### SÉPARER L'ARGENTERIE DES AUTRES MÉTAUX.

- S'assurer qu'aucun objet ne dépasse le fond du panier.
- Repousser le panier inférieur.
- Tirer le panier supérieur :

- Le placer en position haute pour y mettre les verres, tasses, saladiers et coupes à fruits ; la clayette latérale qui équipe certains modèles peut être utilisée pour y mettre les soucoupes et un complément de tasses.

La tringle amovible et réglable, permet le positionnement des verres ou le blocage des récipients légers (certains modèles).

Placé en position basse, le panier supérieur peut recevoir sur la partie droite, des assiettes de grand diamètre.

- Prendre soin d'orienter l'intérieur des pièces à laver vers le bas de la machine.
- S'assurer qu'aucune pièce n'en cache une autre afin que l'eau puisse circuler librement sur toutes les parties de la vaisselle.
- Repousser le panier supérieur.

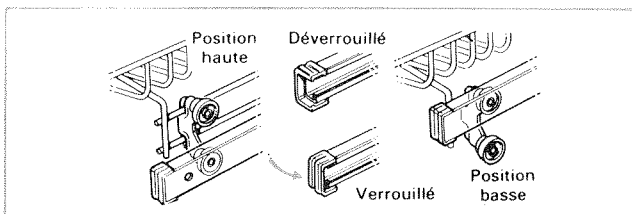

### REMARQUE :

Le panier supérieur est à hauteur réglable sur deux positions haute et basse.

Pour passer de l'une à l'autre :

- Déverrouiller les extrémités des glissières.
- Retirer le panier et le remettre sur les roulettes correspondant à la position choisie.
- **NE PAS OUBLIER DE VERROUILLER DE NOUVEAU LES GLISSIÈRES.**

### ● Introduction du détergent (poudre ou liquide "spécial vaisselle")

Dosages (poudre) : Prélavage : 10 g - Lavage : 25 g.

Modèle avec distributeur :

- Mettre la dose lavage dans le distributeur et la dose prélavage (si ce programme est sélectionné) dans le coin droit de la cuve.

Modèle sans distributeur :

- Les doses de produit se mettent directement dans la cuve :
- Pour un prélavage ou un lavage, avant la mise en marche de la machine.
- Pour un lavage après un prélavage, introduire la dose correspondante avant d'afficher ce programme.

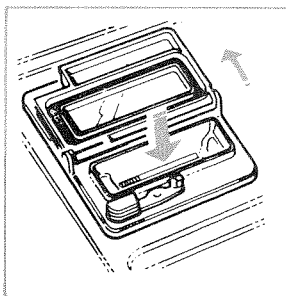

**REMARQUE :** Sachez qu'un excès de produit détergent a pour inconvénient d'occasionner des dépôts dans le fond des récipients creux (verre, bocaux, etc.).

### ● Avant la mise en route

- Fermer la porte de chargement.
- Placer la crose de vidange sur l'évacuation ventilée ou sur l'évier.
- Ouvrir le robinet d'arrivée d'eau.
- Brancher la prise de courant.

### ATTENTION !

Eviter d'ouvrir la porte de la machine lorsque le lavage est commencé depuis 10 à 15 mn, vous déclencheriez une sécurité. Dans ce cas, recommencer le programme de lavage à son début.

## CHARGEMENT DES PANIERS

**CAPACITÉ**  
**12 COUVERTS**  
selon Normes  
NFC 73 175  
DIN 44 990

**PANIER SUPÉRIEUR**  
clayette complémentaire  
sur certains modèles

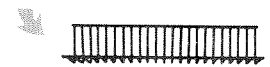

**PANIER SUPÉRIEUR**  
(en position haute)

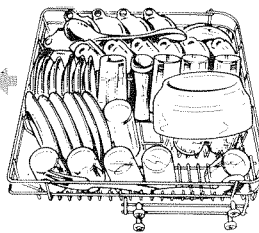

**PANIER INFÉRIEUR**

Panier inférieur :  
5 possibilités  
de rangement.  
Vous pouvez "moduler"  
votre panier en fonction  
de la quantité de vaisselle  
utilisée.

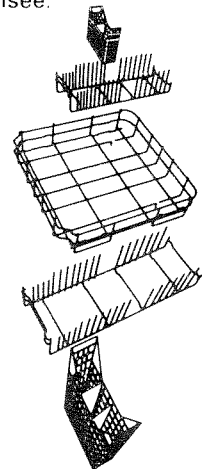

**PANIER INFÉRIEUR**

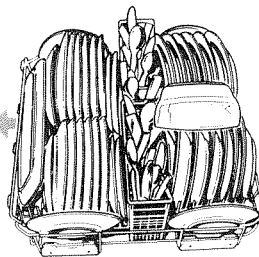

## CYCLES SPECIAUX

### ● Cycle "trempage"

A utiliser en opération d'attente si la quantité de vaisselle est insuffisante pour un lavage immédiat.

*N.B.* - La vaisselle reste humide à la fin de ce programme.

### ● Cycle "chauffe-plats"

Ce cycle vous permet de rincer, puis de sécher une vaisselle n'ayant pas été utilisée depuis longtemps et qui pourrait être poussiéreuse, vous pouvez également l'utiliser comme chauffe-plats ou chauffe-assiettes chaque fois que vous le désirez.





# Matériel à usage ménager VEDETTE

# Matériel à usage ménager VEDETTE

Type de l'appareil :

numéro :

Type de l'appareil :

numéro :

Livré le : \_\_\_\_\_

Votre garantie prend effet à partir de la date de la facture de votre vendeur

MISE EN SERVICE	
visa du client	visa du démonstrateur

RAISON SOCIALE DE L'AGENT VENDEUR  
Charge du service après vente

## Information au consommateur sur la garantie et le Service Après Vente

Pour toute mise en œuvre de garantie ou de service après vente, vous devez vous adresser à votre vendeur.

SURMELEC assure au vendeur le remplacement gratuit des pièces détachées nécessaires à la réparation pendant 1 an, à partir de la date de votre facture, sauf en cas de non respect des prescriptions d'utilisation ou lorsqu'une cause étrangère à l'appareil est responsable de la défaillance.

Les dispositions stipulées ci-dessus ne sont pas exclusives du bénéfice au profit de l'acheteur de la garantie légale pour défaut et vice cachés qui s'applique, en tout état de cause, dans les conditions des articles 1641 et suivants, du code civil.

83 0006

SURMELEC S.A. au capital de 58.500.000 F - 74 rue du Surmelin 75980 PARIS CEDEX 20  
RC Paris B 652019555

Type de l'appareil : \_\_\_\_\_ numéro : \_\_\_\_\_

Nom : \_\_\_\_\_

Adresse : \_\_\_\_\_

Localité : \_\_\_\_\_ Code postal : \_\_\_\_\_

Escalier : \_\_\_\_\_ Etage : \_\_\_\_\_ Téléphone : \_\_\_\_\_

Date de livraison : \_\_\_\_\_ Date de mise en service : \_\_\_\_\_

Signature du client

### SERVICE APRÈS VENTE

APPEL du	VISITE du	FOURNITURES	FACTURE N°