

# **OLYMPUS®**

APPAREIL PHOTO NUMÉRIQUE

# **SP-610UZ**

## Manuel d'instructions

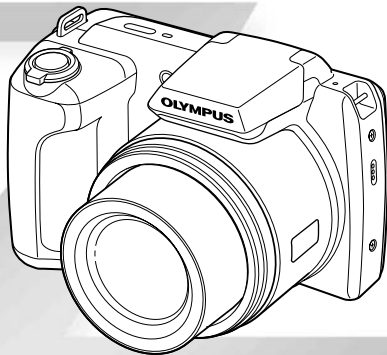

- Nous vous remercions d'avoir acheté un appareil photo numérique Olympus. Avant de commencer à utiliser votre nouvel appareil photo, veuillez lire attentivement ces instructions afin d'optimiser ses performances et sa durée de vie. Conservez ce manuel dans un endroit sûr pour pouvoir vous y référer ultérieurement.
- Nous vous recommandons de prendre des photos-test pour vous habituer à votre appareil avant de commencer à prendre de photos importantes.
- En vue de l'amélioration constante de nos produits, Olympus se réserve le droit d'actualiser ou de modifier les informations continues dans ce manuel.

## Étape 1 Vérifier le contenu de la boîte



Appareil photo numérique



Courroie



Cache-objectif et courroie du cache-objectif



Câble USB



Câble AV



Quatre piles AA



OLYMPUS Setup CD-ROM

Autres accessoires non illustrés : Certificat de garantie  
Le contenu est susceptible de varier en fonction du lieu d'achat.

## Étape 2 Préparer l'appareil photo

"Préparer l'appareil photo" (p. 13)

## Étape 4 Utiliser l'appareil photo

"Paramètres de l'appareil photo" (p. 3)

## Étape 3 Prendre et afficher des photos

"Prise de vue, affichage et effacement" (p. 19)

## Étape 5 Imprimer

"Impression directe (PictBridge)" (p. 55)  
"Réservations d'impression (DPOF)" (p. 58)

## Table des matières

➤ <b>Nomenclature des pièces</b> .....	9	➤ <b>Menus des fonctions d'affichage, d'édition et d'impression</b> .....	44
➤ <b>Préparer l'appareil photo</b> .....	13	➤ <b>Menus des autres paramètres d'appareil photo</b> .....	48
➤ <b>Prise de vue, affichage et effacement</b> .....	19	➤ <b>Imprimer</b> .....	55
➤ <b>Utiliser les modes de prise de vue</b> .....	28	➤ <b>Conseils d'utilisation</b> .....	61
➤ <b>Utiliser les fonctions de prise de vue</b> .....	34	➤ <b>Appendice</b> .....	66
➤ <b>Menus des fonctions de prise de vue</b> .....	38		

## Paramètres de l'appareil photo

### *Utiliser les touches directes*

Avec les touches directes, vous pouvez accéder aux fonctions les plus souvent utilisées.

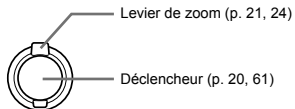
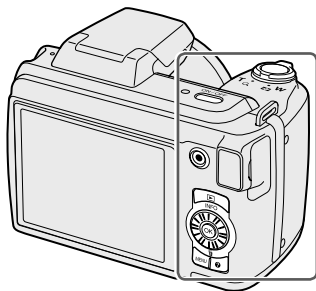

Levier de zoom (p. 21, 24)

Déclencheur (p. 20, 61)



Touche d'enregistrement vidéo  
(p. 20)



Touche  (bascule entre la  
prise de vue et l'affichage)  
(p. 20, 22, 47)



Touche **MENU** (p. 6)



Touche  (guide de l'appareil  
photo/guide de menu) (p. 26)

## Guide d'utilisation

Les symboles  $\Delta$   $\nabla$   $\triangleleft$   $\triangleright$  affichés pour la sélection et le réglage des images indiquent que les sections de la molette de commande indiquées à droite doivent être enfoncées et non pas tournées.



Les guides d'utilisation qui s'affichent en bas de l'écran indiquent qu'il est possible d'utiliser la touche **MENU**, la touche  $\odot$  ou le levier de zoom.

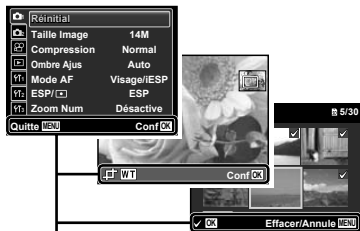

Guide d'utilisation

## Molette de commande

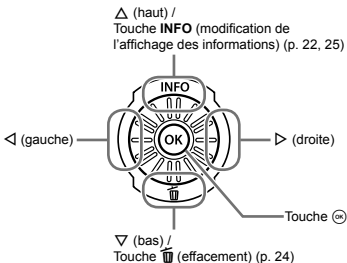

- ❗ Au lieu d'appuyer sur  $\Delta$   $\nabla$   $\triangleleft$   $\triangleright$ , vous pouvez aussi tourner la molette de commande pour sélectionner un élément, etc.

## Utiliser le menu

Utilisez le menu pour modifier les paramètres de l'appareil photo comme le mode de prise de vue.

- ! Certains menus peuvent ne pas être disponibles en fonction d'autres réglages connexes ou du mode **SCN** (p. 28).

### Menu des fonctions

Appuyez sur  $\triangleleft$  pendant la prise de vue pour afficher le menu des fonctions. Le menu des fonctions sert à choisir le mode de prise de vue et permet d'accéder aux réglages de prise de vue les plus souvent utilisés.

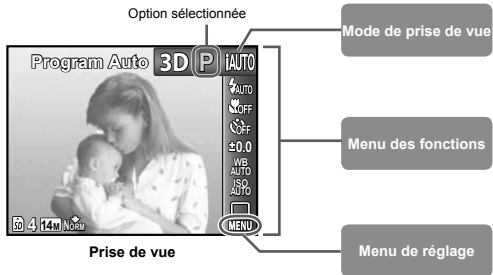

#### Pour sélectionner le mode de prise de vue

Utilisez  $\triangleleft$   $\triangleright$  pour sélectionner un mode de prise de vue, puis appuyez sur la touche  $\odot$ .

#### Pour sélectionner le menu des fonctions

Utilisez  $\triangle$   $\nabla$  pour sélectionner un menu et  $\triangleleft$   $\triangleright$  pour sélectionner une option de menu. Appuyez sur la touche  $\odot$  pour régler le menu des fonctions.

## Menu de réglage

Appuyez sur la touche **MENU** pendant la prise de vue ou l'affichage des photos pour ouvrir le menu de réglage. Le menu de réglage permet d'accéder à divers paramètres de l'appareil photo, notamment les options ne figurant pas dans le menu des fonctions, les options d'affichage, et l'heure et la date.

### 1 Appuyez sur la touche MENU.

- Le menu de réglage s'affiche.

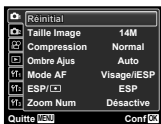

### 2 Appuyez sur < pour sélectionner les onglets de page. Utilisez Δ ∇ pour sélectionner l'onglet de page souhaité, puis appuyez sur ▷.

Onglet de page

Sous-menu 1

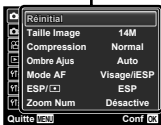
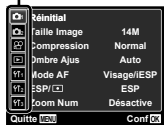

### 3 Utilisez Δ ∇ pour sélectionner le sous-menu 1 souhaité, puis appuyez sur la touche ○.

Sous-menu 2

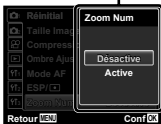
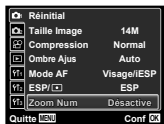

### 4 Utilisez Δ ∇ pour sélectionner le sous-menu 2 souhaité, puis appuyez sur la touche ○.

- Une fois le réglage sélectionné, l'affichage revient à l'écran précédent.



Il peut y avoir des opérations supplémentaires. "Réglages de menu" (p. 38 à 54)

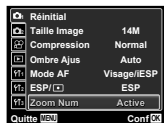

### 5 Appuyez sur la touche MENU pour valider le réglage.

# Index du menu

## Menus des fonctions de prise de vue

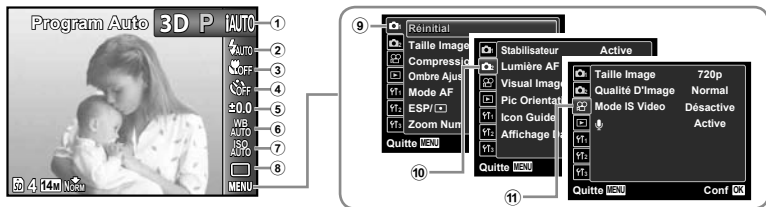

- |   |                             |  |
|---|-----------------------------|--|
| ① Mode de prise de vue                  | ⑦ ISO .....p.37             | Visual Image.....p.42                  |
| <b>P</b> (Program Auto) .....p.19       | ⑧ Drive .....p.37           | Pic Orientation.....p.42               |
| <b>iAUTO</b> (iAUTO) .....p.28          | ⑨  (Menu de prise de vue 1) | Icon Guide.....p.42                    |
| <b>SCN</b> (Mode Scène) .....p.28       | Réinitial .....p.38         | Affichage Date.....p.42                |
| <b>MAGIC</b> (Filtre Magique) .....p.29 | Taille Image .....p.39      | ⑪  (Menu vidéo)                        |
| (Panoramique).....p.30                  | Compression .....p.39       | Taille Image .....p.39                 |
| <b>3D</b> (Photo 3D).....p.32           | Ombre Ajust.....p.40        | Qualité D'image.....p.39               |
| ② Flash.....p.34                        | Mode AF .....p.40           | Mode IS Video.....p.41                 |
| ③ Gros Plan .....p.34                   | ESP/ .....p.40              | (Enregistrement sonore vidéo).....p.43 |
| ④ Retardateur .....p.35                 | Zoom Num.....p.41           |  |
| ⑤ Compensation d'exposition .....p.36   | ⑩  (Menu de prise de vue 2) |  |
| ⑥ Balance des blancs .....p.36          | Stabilisateur.....p.41      |  |
|   | Lumière AF .....p.41        |  |

## Menus des fonctions d'affichage, d'édition et d'impression

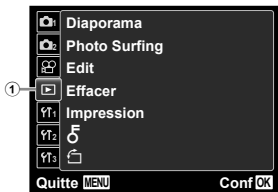

- ① (Menu de lecture)
  - Diaporama ..... p. 44
  - Photo Surfing ..... p. 44
  - Edit ..... p. 45
  - Effacer ..... p. 46
  - Impression ..... p. 47
  - (Protéger) ..... p. 47
  - (Pivoter) ..... p. 47

## Menus des autres paramètres d'appareil photo

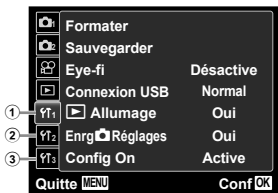

- ① (Paramètres 1)
  - Formater ..... p. 48
  - Sauvegarder ..... p. 48
  - Eye-Fi ..... p. 48
  - Connexion USB ..... p. 49
  - Allumage ..... p. 49
  - Enrg Réglages ..... p. 49
  - Config On ..... p. 49
- ② (Paramètres 2)
  - Réglage Son ..... p. 50
  - Nom Fichier ..... p. 50
- ③ (Paramètres 3)
  - Pixel Mapping ..... p. 51
  - (Écran) ..... p. 51
  - Sortie-TV ..... p. 51
  - Eco.D'Energie ..... p. 53
  - (Langue) ..... p. 53
  - (Date/heure) ..... p. 54
  - Fuseau Horaire ..... p. 54
  - Actualis. Données ..... p. 54



# Nomenclature des pièces

## Appareil photo

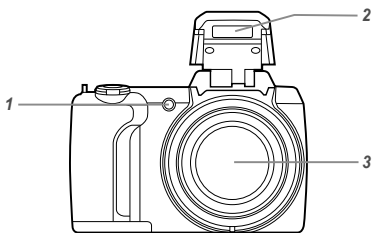

- 1 Voyant du retardateur/  
Lumière AF .....p. 35, 41
- 2 Flash.....p. 34
- 3 Objectif .....p. 66
- 4 Embase fileté de trépied
- 5 Verrou du compartiment de la  
batterie/carte .....p. 13, 18
- 6 Couverture du compartiment  
de la batterie/carte  
.....p. 13, 18
- 7 Fente de la carte .....p. 18
- 8 Haut-parleur

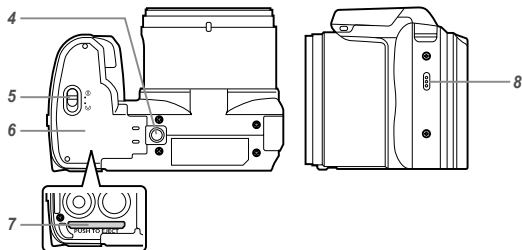

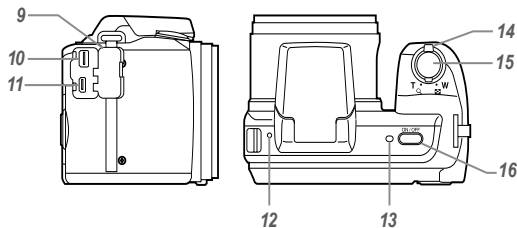
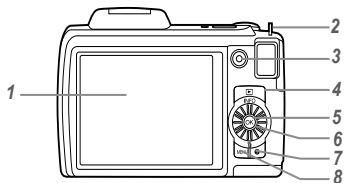

- 1** Écran .....p. 11, 19, 51, 61
- 2** Cèillet de courroie .....p. 13
- 3** Touche d'enregistrement vidéo .....p. 20
- 4** Touche (bascule entre la prise de vue et l'affichage) .....p. 20, 22, 49
- 5** Touche (OK) .....p. 4
- 6** Molette de commande....p. 4
- Touche **INFO** (modification de l'affichage des informations) .....p. 22, 25
- Touche (effacement) .....p. 24
- 7** Touche (guide de l'appareil photo/ guide de menu).....p. 26
- 8** Touche **MENU** .....p. 4, 6
- 9** Couvercle du connecteur .....p. 15, 52, 55
- 10** Connecteur multiple .....p. 15, 52, 55
- 11** Micro-connecteur HDMI .....p. 52
- 12** Microphone.....p. 43, 45
- 13** Voyant
- 14** Levier de zoom.....p. 21, 24
- 15** Déclencheur .....p. 20, 61
- 16** Touche **ON/OFF** ....p. 17, 19

## Affichage du mode de prise de vue

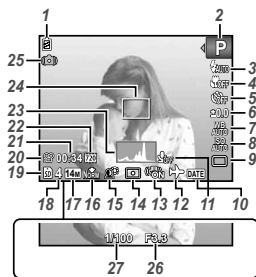

- |  |  |
|--|--|
| <b>1</b> Vérification de la batterie<br>.....p. 12, 62   | <b>14</b> Mesure .....p. 40  |
| <b>2</b> Mode de prise de vue<br>.....p. 19, 28  | <b>15</b> Technologie d'ajustement<br>des ombres .....p. 40                      |
| <b>3</b> Flash .....p. 34  | <b>16</b> Compression (images fixes)<br>.....p. 39, 69                           |
| Flash en attente/chargement<br>du flash .....p. 61   | <b>17</b> Taille d'image (images fixes)<br>.....p. 39, 69                        |
| <b>4</b> Mode gros plan/super gros<br>plan .....p. 34  | <b>18</b> Nombre de photos pouvant<br>être stockées (images<br>fixes) .....p. 19 |
| <b>5</b> Retardateur .....p. 35  | <b>19</b> Mémoire actuelle .....p. 68  |
| <b>6</b> Compensation d'exposition<br>.....p. 36   | <b>20</b> Icône d'enregistrement<br>vidéo .....p. 20                             |
| <b>7</b> Balance des blancs .....p. 36   | <b>21</b> Durée d'enregistrement<br>restante (vidéos) .....p. 20                 |
| <b>8</b> ISO .....p. 37  | <b>22</b> Taille d'image (vidéos)<br>.....p. 39, 70                              |
| <b>9</b> Drive .....p. 37  | <b>23</b> Histogramme .....p. 22   |
| <b>10</b> Affichage Date .....p. 42  | <b>24</b> Repère de mise au point<br>automatique (AF) .....p. 20                 |
| <b>11</b> Enregistrement du son<br>(vidéos) .....p. 43   | <b>25</b> Avertissement de bougé   |
| <b>12</b> Fuseau horaire .....p. 54  | <b>26</b> Valeur d'ouverture .....p. 20  |
| <b>13</b> Stabilisation des images<br>(images fixes)/Stabilisation<br>des images numériques<br>(vidéos) .....p. 41 | <b>27</b> Vitesse d'obturation .....p. 20  |



# Préparer l'appareil photo

## Fixer la courroie et le cache-objectif

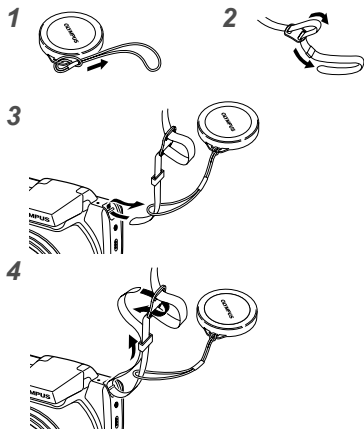

- Fixez la courroie à l'autre œillet de courroie de la même manière.



- ! Tendez la courroie afin qu'elle ne se desserre pas.

## Insérer la batterie

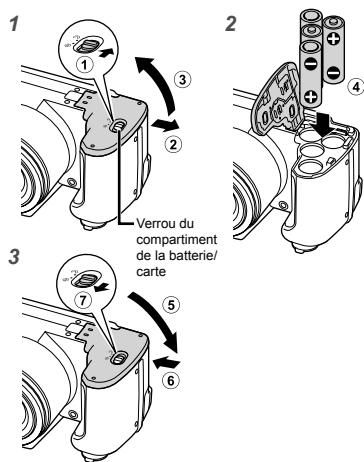

- Faites coulisser le verrou du compartiment de la batterie/carte de ☞ vers ☜ et assurez-vous que le couvercle du compartiment de la batterie/carte est solidement bloqué (7). Autrement, le couvercle du compartiment de la batterie/carte pourrait s'ouvrir pendant la prise de vue et les piles tomber, provoquant par là la perte des données d'image.

- ! Pour les types de batteries utilisables, voir "Batterie" (p. 66). Si vous utilisez des batteries rechargeables, chargez-les.

- ! Éteignez l'appareil photo avant d'ouvrir le couvercle du compartiment de la batterie/carte.
- ! Lorsque vous utilisez l'appareil photo, n'oubliez pas de fermer et verrouiller le couvercle du compartiment de la batterie/carte.

## Quand faut-il remplacer les batteries ?

Remplacez les batteries lorsque le message d'erreur ci-dessous apparaît.

Clignote rouge



Écran supérieur gauche

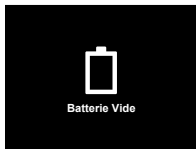

Message d'erreur

## Configuration avec le CD fourni

Connectez l'appareil photo à l'ordinateur pour procéder à la configuration avec le CD fourni.

- ! L'enregistrement de l'utilisateur avec le CD fourni et l'installation du logiciel ib sont disponibles uniquement sur les ordinateurs Windows.
- ! Nous recommandons d'utiliser un ordinateur avec Windows XP (Service Pack 2 ou ultérieur), Windows Vista ou Windows 7.

## Windows

### 1 Insérez le CD fourni dans le lecteur de CD-ROM.

#### Windows XP

- La boîte de dialogue "Setup" (Installation) s'affiche.

#### Windows Vista/Windows 7

- Une boîte de dialogue d'exécution automatique s'affiche. Cliquez sur "OLYMPUS Setup" (Installation Olympus) pour afficher la boîte de dialogue "Setup" (Installation).



- ! Si la boîte de dialogue "Setup" (Installation) ne s'affiche pas, sélectionnez "My Computer" (Poste de travail) (Windows XP) ou "Computer" (Poste de travail) (Windows Vista/Windows 7) dans le menu Démarrer. Double-cliquez sur l'icône du CD-ROM (OLYMPUS Setup) pour ouvrir la fenêtre "OLYMPUS Setup", puis double-cliquez sur "Launcher.exe".
- ! Si une boîte de dialogue "User Account Control" (Commande de compte utilisateur) s'affiche, cliquez sur "Yes" (Oui) ou "Continue" (Continuer).

### 2 Suivez les instructions à l'écran sur votre ordinateur.

- ! Si rien ne s'affiche sur l'écran de l'appareil photo même après l'avoir connecté à l'ordinateur, il se peut que la batterie soit épuisée. Dans ce cas, débranchez l'appareil photo et rebranchez-le après avoir remplacé la batterie par une neuve.

## Connecter l'appareil photo

Ouvrez le couvercle du connecteur dans le sens de la flèche.

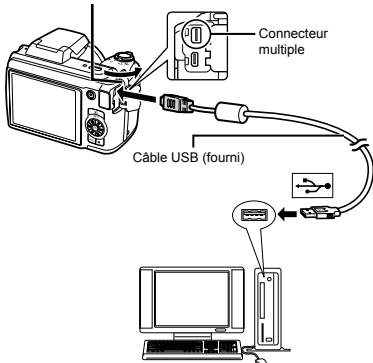

## 3 Enregistrez votre produit Olympus.

- Cliquez sur le bouton "Registration" (Enregistrement) et suivez les instructions à l'écran.

## 4 Installez OLYMPUS Viewer 2 et le logiciel ib.

- Vérifiez les exigences système avant de commencer l'installation.
- Cliquez sur le bouton "OLYMPUS Viewer 2" ou "OLYMPUS ib" et suivez les instructions à l'écran pour installer le logiciel.

### OLYMPUS Viewer 2

Système d'exploitation	Windows XP (Service Pack 2 ou ultérieur)/Windows Vista/Windows 7
Processeur	Pentium 4 1,3 GHz ou mieux
RAM	1 Go ou plus (2 Go ou plus recommandé)
Espace libre sur le disque dur	1 Go ou plus
Paramètres du moniteur	1024 × 768 pixels ou plus 65.536 couleurs minimum (16.770.000 couleurs recommandées)

### ib

Système d'exploitation	Windows XP (Service Pack 2 ou ultérieur)/Windows Vista/Windows 7
Processeur	Pentium 4 1,3 GHz ou mieux (Pentium D 3,0 GHz ou mieux nécessaire pour les vidéos)
RAM	512 Mo ou plus (1 Go ou plus recommandé) (1 Go ou plus nécessaire pour les vidéos—2 Go ou plus recommandé)
Espace libre sur le disque dur	1 Go ou plus
Paramètres du moniteur	1024 × 768 pixels ou plus 65.536 couleurs minimum (16.770.000 couleurs recommandées)
Graphiques	RAM vidéo minimum de 64 Mo avec DirectX 9 ou ultérieur

\* Consultez l'aide en ligne pour savoir comment utiliser le logiciel.

## 5 Installez le manuel de l'appareil photo.

- Cliquez sur le bouton "Camera Instruction Manual" (Mode d'emploi de l'appareil photo) et suivez les instructions à l'écran.

## Macintosh

### 1 Insérez le CD fourni dans le lecteur de CD-ROM.

- Double-cliquez sur l'icône CD (OLYMPUS Setup) sur le bureau.
- Double-cliquez sur l'icône "Setup" (Installation) pour afficher la boîte de dialogue "Setup" (Installation).



## 2 Installez OLYMPUS Viewer 2.

- Vérifiez les exigences système avant de commencer l'installation.
- Cliquez sur le bouton "OLYMPUS Viewer 2" et suivez les instructions à l'écran pour installer le logiciel.

Vous pouvez procéder à l'enregistrement de l'utilisateur via "Enregistrement" dans l'"Aide" de Olympus Viewer 2.

### OLYMPUS Viewer 2

Système d'exploitation	Mac OS X v10.4.11~v10.6
Processeur	Intel Core Solo/Duo 1,5 GHz ou mieux
RAM	1 Go ou plus (2 Go ou plus recommandé)
Espace libre sur le disque dur	1 Go ou plus
Paramètres du moniteur	1024 × 768 pixels ou plus 32.000 couleurs minimum (16.770.000 couleurs recommandées)

\* D'autres langues peuvent être sélectionnées depuis la zone combinée des langues. Consultez l'aide en ligne pour savoir comment utiliser le logiciel.

## 3 Copiez le manuel de l'appareil photo.

- Cliquez sur le bouton "Camera Instruction Manual" (Mode d'emploi de l'appareil photo) pour ouvrir le dossier contenant les manuels de l'appareil photo. Copiez le manuel dans votre langue sur l'ordinateur.

## **Date, heure, fuseau horaire et langue**

La date et l'heure que vous réglez ici sont sauvegardées pour les noms de fichier d'image, les impressions de date et autres données. Vous pouvez également choisir la langue des menus et messages affichés sur l'écran.



## 1 Appuyez sur la touche ON/OFF pour allumer l'appareil photo.

- L'écran de réglage de la date et de l'heure s'affiche si ces dernières ne sont pas réglées.



Écran de réglage de la date et de l'heure

## 2 Utilisez $\Delta$ $\nabla$ pour sélectionner l'année sous [A].



## 3 Appuyez sur $\triangleright$ pour sauvegarder le réglage d' [A].



## 4 Tout comme aux étapes 2 et 3, utilisez $\Delta$ $\nabla$ $\langle$ $\rangle$ et la touche $\odot$ pour régler [M] (mois), [J] (jour), [Heure] (heures et minutes) et [A/M/J] (ordre des dates).

- Pour un réglage précis de l'heure, appuyez sur la touche  $\odot$  lorsque le signal de temps atteint 00 seconde.
- Pour changer la date et l'heure, effectuez le réglage depuis le menu. [Date/heure] (p. 54)

## 5 Utilisez $\langle$ $\rangle$ pour sélectionner le fuseau horaire [ $\uparrow$ ], puis appuyez sur la touche $\odot$ .

- Utilisez  $\Delta$   $\nabla$  pour activer et désactiver l'heure d'été ((Ete)).



- Vous pouvez utiliser les menus pour modifier le fuseau horaire sélectionné. [Fuseau Horaire] (p. 54)

## 6 Utilisez $\Delta$ $\nabla$ $\langle$ $\rangle$ pour sélectionner votre langue, puis appuyez sur la touche $\odot$ .

- Vous pouvez utiliser les menus pour modifier la langue sélectionnée. [Langue] (p. 53)

## **Insérer une carte mémoire SD/SDHC/SDXC ou une carte Eye-Fi (en vente dans le commerce)**

- ❗ Utilisez toujours des cartes mémoire SD/SDHC/SDXC ou des cartes Eye-Fi avec cet appareil. N'insérez pas d'autres types de carte. "Utiliser une carte mémoire SD/SDHC/SDXC ou une carte Eye-Fi (en vente dans le commerce)" (p. 67)
- ❗ L'appareil photo peut prendre des photos et les stocker dans sa mémoire interne, sans utiliser de carte mémoire SD/SDHC/SDXC ou de carte Eye-Fi.
- ❗ Les illustrations de la procédure suivante présentent la carte mémoire SD.

**1**

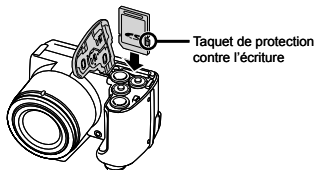

- ❗ Insérez la carte tout droit jusqu'au déclic.
- ❗ Ne touchez pas la zone de contact avec les mains.

**2**

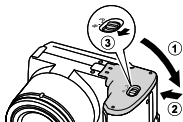

- ❗ "Nombre de photos pouvant être stockées (images fixes)/Durée d'enregistrement en continu (vidéos) dans la mémoire interne et sur les cartes mémoire SD/SDHC/SDXC" (p. 69, 70)

## **Pour retirer la carte mémoire SD/SDHC/SDXC et la carte Eye-Fi**

**1**

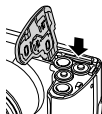

**2**

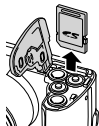

- ❗ Enfoncez la carte jusqu'à ce qu'elle émette un clic et sortez-la légèrement.

# Prise de vue, affichage et effacement

## Prendre des photos avec une valeur d'ouverture et une vitesse d'obturation optimales (mode P)

Dans ce mode, les paramètres de prise de vue automatique sont activés, mais vous pouvez tout de même effectuer des modifications pour une large gamme de fonctions de menu de prise de vue telles que la compensation d'exposition, la balance des blancs, etc., si nécessaire.

Affichage du mode de prise de vue actuel



### 1 Retirez le cache-objectif.

### 2 Appuyez sur la touche ON/OFF pour allumer l'appareil photo.

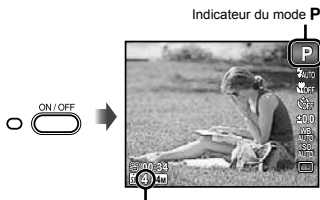

Nombre de photos pouvant être stockées (p. 69)

Écran (écran de mode de veille)

- ! Si le mode **P** ne s'affiche pas, appuyez sur la touche  $\triangleleft$  pour afficher l'écran du menu des fonctions et réglez le mode de prise de vue sur **P**. "Utiliser le menu" (p. 5)

- ! Appuyez sur la touche **ON/OFF** pour éteindre l'appareil photo.

### 3 Tenez l'appareil photo et cadrez la photo à prendre.



Prise en main horizontale



Prise en main verticale

- ! Lorsque vous tenez l'appareil photo, veillez à ne pas obstruer le flash avec les doigts, etc.

#### 4 Enfoncez le déclencheur à mi-course pour faire la mise au point sur le sujet.

- Une fois la mise au point effectuée sur le sujet, l'appareil verrouille l'exposition (la vitesse d'obturation et la valeur d'ouverture s'affichent) et le repère de mise au point automatique (AF) devient vert.
- Si le repère de mise au point automatique (AF) clignote en rouge, cela signifie que l'appareil photo n'a pas réussi à faire la mise au point. Recommencez la mise au point.

Repère de mise au point automatique (AF)

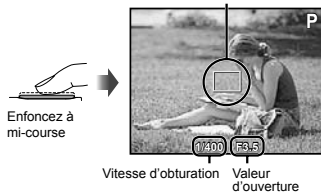

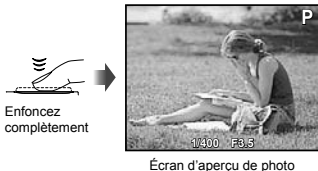

! "Mise au point" (p. 63)

#### 5 Pour prendre la photo, enfoncez délicatement le déclencheur jusqu'au fond, en prenant soin de ne pas secouer l'appareil photo.





#### Pour afficher les photos pendant la prise de vue

La pression sur la touche  permet d'afficher les photos. Pour revenir au mode de prise de vue, appuyez sur la touche  ou enfoncez le déclencheur à mi-course.

#### Enregistrer des vidéos

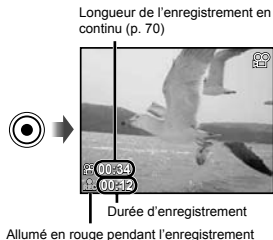
##### 1 Appuyez sur la touche d'enregistrement vidéo pour lancer l'enregistrement.



! Les effets pour le mode de prise de vue sélectionné peuvent être utilisés pendant l'enregistrement vidéo (avec le mode , le mode **3D**, [Beauty] en mode **SCN**, ou [Fish Eye] ou [Etincelle] en mode **MAGIC** sélectionné, la prise de vue est effectuée dans le mode **P**).

! Le son sera également enregistré.

! Pendant l'enregistrement du son, seul le zoom numérique est disponible. Pour enregistrer une vidéo avec le zoom optique, réglez  (Enregistrement sonore vidéos) (p. 43) sur [Désactive].

##### 2 Appuyez à nouveau sur la touche d'enregistrement vidéo pour arrêter l'enregistrement.

## Utiliser le zoom

En tournant le levier de zoom, vous pouvez ajuster la plage de prise de vue.

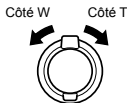

Barre de zoom



- Zoom optique : 22×
- Zoom numérique : 4×

## Pour prendre des photos plus grandes [Zoom Num]

- Vous pouvez connaître le type et la magnitude du zoom d'après l'apparence de la barre de zoom. L'affichage varie en fonction des options sélectionnées pour [Zoom Num] (p. 41) et [Taille Image] (p. 39).

[Désactive] sélectionné pour [Zoom Num] :

Taille d'image	Barre de zoom
14 M	<p>Plage de zoom optique</p>
Autre	<p>Photo zoomée et recadrée.*1</p>

[Active] sélectionné pour [Zoom Num] :

Taille d'image	Barre de zoom
14 M	<p>Plage de zoom numérique</p>
Autre	<p>Photo zoomée et recadrée.*1</p> <p>Plage de zoom numérique</p>

- \*1 Si la [Taille Image] est inférieure à la résolution optimale, après avoir atteint le zoom optique maximum, l'appareil photo redimensionnera automatiquement l'image et la recadrera d'après la [Taille Image] sélectionnée, puis passera au zoom numérique si [Zoom Num] est sur [Active].

- Il se peut que les photos prises avec la barre de zoom en rouge apparaissent "granuleuses".

## Changer l'affichage des informations de prise de vue

Vous pouvez modifier l'affichage des informations sur écran pour qu'il convienne de manière optimale à la situation, par exemple pour rendre l'écran clairement visible ou pour effectuer un cadrage précis en affichant la grille de référence.

## 1 Appuyez sur $\Delta$ (INFO).

- Chaque fois que vous appuyez sur la touche, les informations de prise de vue affichées changent dans l'ordre indiqué ci-dessous. "Affichage du mode de prise de vue" (p. 11)

Normal



Pas d'information



Détaillé



## Lire un histogramme

L'image apparaîtra avec une dominante blanche si la majorité des crêtes se trouve dans le cadre.

L'image apparaîtra avec une dominante noire si la majorité des crêtes se trouve dans le cadre.

La section verte indique la distribution de luminance au centre de l'écran.

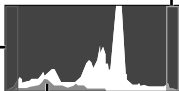

## Afficher les photos

### 1 Appuyez sur la touche $\blacktriangleright$ .

Nombre de photos/  
Nombre total d'images



Image affichée

### 2 Tournez la molette de commande pour sélectionner une photo.

- Ou appuyez sur  $\triangleleft \triangleright$ .



- Continuez de tourner la molette de commande pour avancer ou reculer rapidement. Ou maintenez enfoncé  $\triangleleft \triangleright$ .
- Vous pouvez modifier la taille d'affichage des photos. "Vue d'index et vue en gros plan" (p. 24)

## Pour lire les enregistrements sonores

Pour lire le son enregistré avec une image, sélectionnez l'image et appuyez sur la touche **(M)**. Une icône **(P)** apparaît sur les images qui sont accompagnées de son.



Pendant la lecture audio

- ! Tournez la molette de commande ou utilisez **Δ** **▽** pour régler le volume.

## Pour faire la lecture des vidéos

Sélectionnez une vidéo et appuyez sur la touche **(M)**.



Vidéo

## Opérations lors de la lecture de vidéo



Durée écoulée/  
Durée d'enregistrement  
totale

Pendant la lecture

<b>Pause et relance de lecture</b>	Appuyez sur la touche <b>(M)</b> pour suspendre la lecture. Pendant la pause, l'avance rapide ou le recul, appuyez sur la touche <b>(M)</b> pour relancer la lecture.
<b>Avance rapide</b>	Appuyez sur <b>▷</b> pour effectuer une avance rapide. Appuyez de nouveau sur <b>▷</b> pour augmenter la vitesse de l'avance rapide.
<b>Recul</b>	Appuyez sur <b>◁</b> pour revenir en arrière. La vitesse du recul augmente chaque fois que vous appuyez sur <b>◁</b> .
<b>Réglage du volume</b>	Tournez la molette de commande ou utilisez <b>Δ</b> <b>▽</b> pour régler le volume.

## Opérations pendant la pause de lecture



Pendant la pause

<b>Repérage</b>	Utilisez <b>Δ</b> pour afficher la première photo et appuyez sur <b>▽</b> pour afficher la dernière photo.
<b>Avance et recul d'une image à la fois<sup>1</sup></b>	Tournez la molette de commande pour avancer ou reculer d'une image à la fois. Continuez de tourner la molette de commande pour avancer ou reculer en continu.
<b>Reprise de lecture</b>	Appuyez sur la touche <b>(M)</b> pour reprendre la lecture.

## Pour utiliser ◀▶

\* Appuyez sur ▶ ou ◀ pour effectuer une avance ou un recul d'une image à la fois. Maintenez enfoncé ▶ ou ◀ pour avancer ou reculer en continu.

## Pour arrêter la lecture de vidéos

Appuyez sur la touche MENU.

## Effacer des photos pendant la lecture (Effacement d'une seule image)

- 1 Affichez l'image à supprimer et appuyez sur ▼ (🗑️).

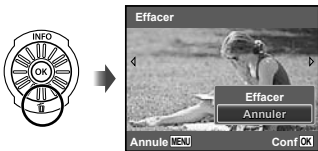

- 2 Appuyez sur ▲▼ pour sélectionner [Effacer], puis appuyez sur la touche OK.

⚠️ Pour effacer plusieurs images à la fois, voir "Effacer des photos [Effacer]" (p. 46).

## Vue d'index et vue en gros plan

La vue d'index permet de sélectionner rapidement la photo recherchée. La vue en gros plan (agrandissement jusqu'à 10x) permet de vérifier les détails de la photo.

- 1 Tournez le levier de zoom.



Côté W

Côté T

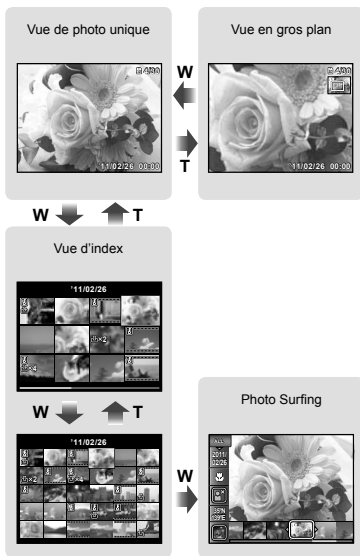

- ⚠️ Lorsque la vidéo est sélectionnée dans la vue d'index, Photo Surfing ne peut pas être affiché, même en tournant le levier de zoom vers le côté W.
- ⚠️ [Photo Surfing] (p. 44)



## Pour sélectionner une photo dans la vue d'index

Utilisez  $\Delta$   $\nabla$   $\langle$   $\rangle$  pour sélectionner une photo, puis appuyez sur la touche  $\odot$  pour afficher la photo sélectionnée en vue d'image unique.

## Pour faire défiler l'affichage de la photo dans la vue en gros plan

Utilisez  $\Delta$   $\nabla$   $\langle$   $\rangle$  pour déplacer la zone d'affichage.

## Pour arrêter la fonction Photo Surfing

Utilisez  $\Delta$   $\nabla$  pour sélectionner [ALL], et appuyez sur la touche  $\odot$ .

## Changer l'affichage des informations de photo

Vous pouvez changer les réglages d'informations de prise de vue à afficher sur l'écran.

### 1 Appuyez sur $\Delta$ (INFO).

- Chaque fois que vous appuyez sur la touche, les informations de photo affichées changent dans l'ordre indiqué ci-dessous.

Normal



Pas d'information



Détaillé



! "Lire un histogramme" (p. 22)

## Lire des photos panoramiques

Vous pouvez parcourir les photos panoramiques regroupées à l'aide de [Auto] ou [Manuel] pour les afficher.

! "Créer des photos panoramiques (mode  $\text{P}$ )" (p. 30)

### 1 Sélectionnez une photo panoramique pendant la lecture.

! "Afficher les photos" (p. 22)



### 2 Appuyez sur la touche $\odot$ .



Zone d'affichage actuelle

## Pour commander la lecture des photos panoramiques

**Zoom avant/Zoom arrière** : Appuyez sur la touche  $\odot$  pour suspendre la lecture. Tournez ensuite le levier de zoom pour agrandir/réduire l'image.

**Sens de lecture :** Appuyez sur la touche pour faire une pause de lecture. Appuyez ensuite sur pour faire défiler l'image dans la direction de la touche enfoucée.

**Pause :** Appuyez sur la touche .

**Relancer le défilement :** Appuyez sur la touche .

**Arrêter la lecture :** Appuyez sur la touche **MENU**.

## Afficher des photos 3D

Vous pouvez afficher les photos 3D prises avec cet appareil photo sur des appareils compatibles 3D connectés à l'appareil au moyen d'un câble HDMI (vendu séparément).

"Prendre des photos 3D (mode 3D)" (p. 32)

Lors de l'affichage de photos 3D, lisez attentivement les avertissements du mode d'emploi des appareils compatibles 3D.

### 1 Connectez l'appareil compatible 3D et l'appareil photo au moyen d'un câble HDMI.

Pour la méthode de raccordement et de réglage, voir "Connexion via un câble HDMI" (p. 52)

### 2 Utilisez la molette de commande ou pour sélectionner [Visualization 3D], puis appuyez sur la touche .

### 3 Utilisez la molette de commande ou pour sélectionner la photo 3D à afficher, puis appuyez sur la touche .

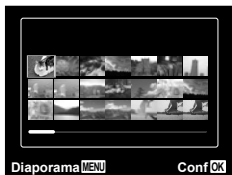

Pour lancer un diaporama, appuyez sur la touche **MENU**.

Pour arrêter le diaporama, appuyez sur la touche **MENU** ou .

Les photos 3D sont composées de fichiers JPEG et MP. Si des fichiers sont supprimés sur un ordinateur, l'affichage des photos 3D ne sera pas possible.

## Utiliser le guide de menu

Si vous appuyez sur la touche dans le menu de réglage, une description de l'option actuelle s'affiche.

"Utiliser le menu" (p. 5)

## Utiliser le guide de l'appareil photo

Utilisez le guide de l'appareil photo pour consulter les opérations de l'appareil.

### 1 Appuyez sur la touche sur l'écran de mode de veille ou l'écran de lecture.

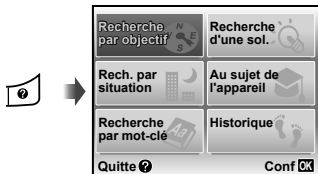

Sous-menu 2	Application
Recherche par objectif	Il est possible de rechercher des fonctions ou des méthodes d'opération.
Recherche d'une sol.	Il est possible de trouver une solution en cas de problème pendant une opération.
Rech. par situation	Rechercher à partir de la scène prise ou lue.
Au sujet de l'appareil	Des informations sur les fonctions recommandées et les méthodes d'opération élémentaires pour l'appareil photo sont affichées.
Recherche par mot-clé	Rechercher à partir de mot-clé de l'appareil photo.
Historique	Les recherches peuvent être effectuées depuis l'historique des recherches.

## 2 Utilisez $\Delta$ $\nabla$ $\triangleleft$ $\triangleright$ pour sélectionner l'option de votre choix et appuyez sur la touche $\odot$ .

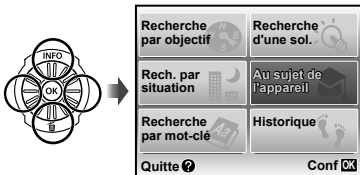

- Suivez les instructions à l'écran pour rechercher le contenu souhaité.

# Utiliser les modes prise de vue

## Pour changer de mode de prise de vue

❗ Il est possible de changer de mode de prise de vue (P, iAUTO, SCN, MAGIC, 3D) au moyen du menu des fonctions.

"Utiliser le menu" (p. 5)

❗ Les réglages par défaut de la fonction sont mis en surbrillance comme ceci :

## Prendre des photos avec les réglages automatiques (mode iAUTO)

L'appareil photo sélectionne automatiquement le mode de prise de vue optimal pour la scène. Il s'agit d'un mode entièrement automatique vous permettant de prendre une photo adaptée à la scène en appuyant simplement sur le déclencheur. En mode iAUTO, certains réglages du menu de prise de vue peuvent ne pas être sélectionnables.

### 1 Réglez le mode de prise de vue sur iAUTO.

L'icône change en fonction de la scène sélectionnée automatiquement par l'appareil photo.



- ❗ Dans certains cas, il se peut que l'appareil photo ne sélectionne pas le mode de prise de vue souhaité.
- ❗ Certaines limitations s'appliquent aux réglages en mode iAUTO.
- ❗ Si l'appareil ne peut identifier le mode optimal, le mode P est sélectionné.

## Utiliser le mode le plus approprié pour la scène de prise de vue (mode SCN)

### 1 Réglez le mode de prise de vue sur SCN.

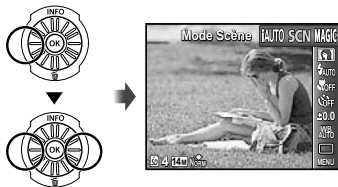

### 2 Appuyez sur ∇ pour accéder au sous-menu.



### 3 Utilisez <> pour sélectionner le mode, puis appuyez sur la touche OK pour valider.



Icône indiquant le mode scène défini

- ❗ Dans les modes **SCN**, les réglages de prise de vue optimale sont prédéfinis pour des scènes de prise de vue spécifiques. Pour cette raison, il peut être impossible de modifier certains réglages dans certains modes.

Option	Application
Portrait/Beauty/Paysage/ Scène Nuit/Scène Nuit + Portrait/ Sport/Intérieur/Bougie/ Auto Portrait/Coucher Soleil/ Feux D'Artifices/Cuisine/ Documents/Plage & Neige/ Mode Chat/ Mode Chien	L'appareil prend une photo avec les réglages les mieux adaptés aux conditions de la scène.

- \*1 Lorsque le sujet est sombre, la réduction des parasites est automatiquement activée. La durée de prise de vue est alors multipliée par deux environ. Aucune autre photo ne peut être prise pendant ce temps.

### Pour prendre en photo le visage de votre animal domestique, sélectionnez ([Mode Chat]/[Mode Chien])

Utilisez <> pour sélectionner [Mode Chat] ou [Mode Chien], puis appuyez sur la touche OK pour valider.

- [Prise de vue auto] est automatiquement sélectionné et lorsque le visage du sujet est reconnu, la photo est automatiquement prise.
- Pour annuler [Prise de vue auto], voir "Utiliser le retardateur" (p. 35).

## Prise de vue avec effets spéciaux (mode MAGIC)

Ajoutez un effet artistique à votre photo en sélectionnant l'effet spécial de votre choix.

### 1 Réglez le mode de prise de vue sur MAGIC.

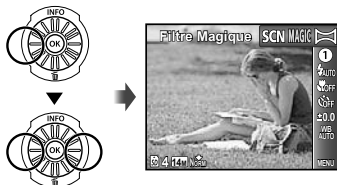

### 2 Appuyez sur ∇ pour accéder au sous-menu.



### 3 Utilisez <> pour sélectionner l'effet souhaité, puis appuyez sur la touche OK pour valider.

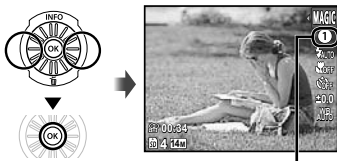

l'icône indiquant le mode **MAGIC** défini

Mode de prise de vue	Option
Filtre Magique	1 Pop Art
	2 Sténopé
	3 Fish Eye
	4 Crayon <sup>11</sup>
	5 Soft Focus
	6 Punk
	7 Etincelle
	8 Aquarelle

<sup>11</sup> Deux photos sont sauvegardées, une photo inchangée et une photo sur laquelle l'effet a été appliqué.



! En mode **MAGIC**, les réglages de prise de vue optimaux sont prédéfinis pour chaque effet de scène. Pour cette raison, il peut être impossible de modifier certains réglages dans certains modes.

## Créer des photos panoramiques (mode )

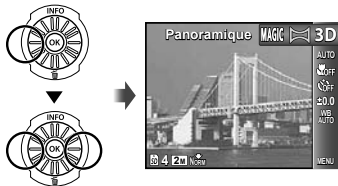
1 Réglez le mode de prise de vue sur .



2 Appuyez sur  pour accéder au sous-menu.

3 Utilisez  pour sélectionner le mode souhaité, puis appuyez sur la touche  pour valider.

Sous-menu 1	Application
Auto	L'appareil prend trois photos et les combine. Comme l'appareil déclenche automatiquement l'obturateur, vous n'avez qu'à cadrer les photos de sorte que les repères de mise au point et les pointeurs se chevauchent.
Manuel	L'appareil prend trois photos et les combine. Cadrez les photos en vous reportant au cadre-guide et déclenchez manuellement l'obturateur.
PC	Les photos prises sont combinées en photo panoramique à l'aide du logiciel.

- ! Pour en savoir plus sur l'installation du logiciel, voir "Configuration avec le CD fourni" (p. 14).
- ! En mode [Auto] ou [Manuel], [Taille Image] (p. 39) est réglé sur **[2M]**.
- ! La mise au point, l'exposition, la position de zoom (p. 21) et la balance des blancs (p. 36) sont verrouillées sur les valeurs de la première photo.
- ! Le flash (p. 34) est verrouillé en mode  (Flash Off).

## Prendre des photos avec [Auto]

- 1 Appuyez sur le déclencheur pour prendre la première photo.
- 2 Déplacez légèrement l'appareil photo vers la deuxième photo.

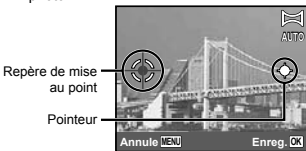

Écran lors de la combinaison des photos de gauche à droite

- ③ Déplacez lentement l'appareil photo tout en le gardant bien droit, et immobilisez-le là où le pointeur et le repère de mise au point se chevauchent.
- L'appareil photo déclenche automatiquement l'obturateur.



- ! Si vous souhaitez associer uniquement deux photos, appuyez sur la touche  $\odot$  avant de prendre la troisième photo.
- ④ Répétez l'étape ③ pour prendre une troisième photo.
  - Une fois la troisième photo prise, l'appareil photo traite automatiquement les photos combinées et affiche la photo panoramique.
- ! Pour quitter la fonction panoramique sans sauvegarder de photo, appuyez sur la touche **MENU**.
- ! Si l'obturateur ne se déclenche pas automatiquement, essayez avec [Manuel] ou [PC].

## Prendre des photos avec [Manuel]

- ① Utilisez  $\Delta$   $\nabla$   $\langle$   $\rangle$  pour sélectionner la bordure à partir de laquelle la photo suivante sera combinée.

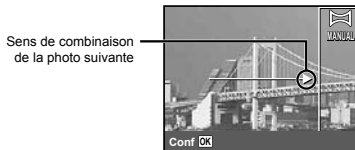

- ② Appuyez sur le déclencheur pour prendre la première photo.

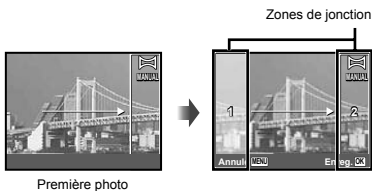

- ③ Cadrez la prochaine photo de sorte que la zone de jonction 1 chevauche la zone de jonction 2.

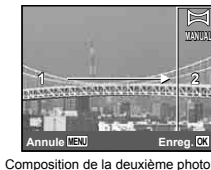

- ④ Appuyez sur le déclencheur pour prendre la photo suivante.
- ! Si vous souhaitez associer uniquement deux photos, appuyez sur la touche  $\odot$  avant de prendre la troisième photo.
  - ⑤ Répétez les étapes ③ et ④ pour prendre une troisième photo.
    - Une fois la troisième photo prise, l'appareil photo traite automatiquement les photos combinées et affiche la photo panoramique.
  - ! Pour quitter la fonction panoramique sans sauvegarder de photo, appuyez sur la touche **MENU**.

## Prendre des photos avec [PC]

- 1 Utilisez  $\Delta$   $\nabla$   $\langle$   $\rangle$  pour sélectionner le sens dans lequel les photos sont combinées.
- 2 Appuyez sur le déclencheur pour prendre la première photo, puis cadrez la deuxième photo.

Avant la première prise

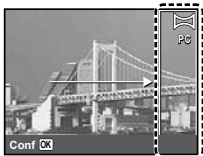

Après la première prise



- Après la première prise, la zone affichée dans le cadre blanc réapparaît à côté de l'affichage opposé à la direction panoramique. Cadrez les images suivantes de manière à ce qu'elles chevauchent l'image de l'écran.
- 3 Répétez l'étape (2) jusqu'à ce que vous obteniez le nombre de photos désirées, puis appuyez sur la touche  $\odot$  ou sur la touche **MENU** une fois terminé.
- ! La prise de vue panoramique est possible jusqu'à 10 photos.
  - ! Consultez le guide d'aide du logiciel pour en savoir plus sur la façon de créer des photos panoramiques.

## Prendre des photos 3D (mode 3D)

Dans ce mode, les photos 3D sont prises pour être affichées sur des écrans de visualisation compatible 3D.

- ! Les photos prises en mode 3D ne peuvent pas s'afficher en 3D sur l'écran de cet appareil photo.

### 1 Réglez le mode de prise de vue sur 3D.

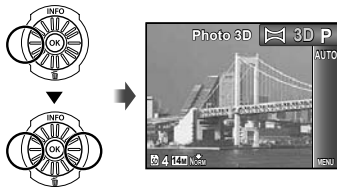

### 2 Appuyez sur $\nabla$ pour accéder au sous-menu.

### 3 Utilisez $\langle$ $\rangle$ pour sélectionner [Auto] ou [Manuel], puis appuyez sur la touche $\odot$ pour valider.

Sous-menu 1	Description
Auto	Une fois la première photo prise, faites se chevaucher le sujet et l'image à l'écran. La photo suivante est automatiquement prise.
Manuel	Après avoir pris la première photo, déplacez l'appareil photo pour faire se chevaucher le sujet et l'image à l'écran. Puis, déclenchez manuellement l'obturateur.

- ! Il se peut que la photo ne semble pas être en 3D selon le sujet ou la situation (si la distance entre l'appareil photo et le sujet est trop courte).
- ! L'angle de visionnement 3D dépend du sujet, etc.



## Prendre des photos avec [Auto]

- ① Appuyez sur le déclencheur pour prendre la première photo.
- ② Faites se chevaucher le sujet et l'image apparaissant légèrement sur l'écran.
  - La photo est automatiquement prise.

## Prendre des photos avec [Manuel]

- ① Appuyez sur le déclencheur pour prendre la première photo.
  - ② Faites se chevaucher le sujet et l'image apparaissant légèrement sur l'écran, puis choisissez la position de la deuxième photo.
  - ③ Appuyez sur le déclencheur pour prendre la deuxième photo.
- ❗ Pour quitter le mode de prise de vue 3D sans sauvegarder de photo, appuyez sur la touche **MENU**.

# Utiliser les fonctions de prise de vue

! "Utiliser le menu" (p. 5)

## Utiliser le flash

Vous pouvez sélectionner les fonctions de flash les mieux adaptées aux conditions de prise de vue.

### 1 Soulevez manuellement le flash.

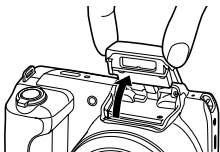





! Il n'est pas possible de régler le flash lorsqu'il est fermé.

### Pour désactiver le flash

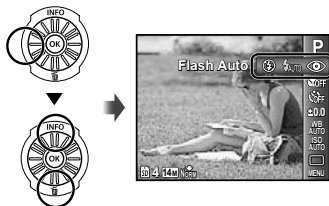
Rabaissez le flash dans l'appareil photo. Cela règle l'appareil photo en mode  (Flash Off).

### 2 Sélectionnez l'option de flash dans le menu des fonctions.



3 Utilisez   pour sélectionner l'option de réglage, puis appuyez sur la touche  pour valider.

Option	Description
Flash Auto	Le flash est émis automatiquement à faible éclairage ou à contre-jour.
Yeux Rouge	Des pré-flashes sont émis pour limiter l'apparition du phénomène des yeux rouges sur vos photos.
Flash Forcé	Le flash est émis quel que soit l'éclairage disponible.
Flash Off	Aucun flash n'est émis.

## Prendre des gros plans (Prise de vue en gros plan)

Cette fonction permet à l'appareil photo de faire la mise au point et de prendre en photo des sujets de très près.

1 Sélectionnez l'option de gros plan dans le menu des fonctions.

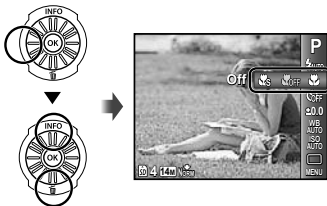

**2** Utilisez  $\triangleleft$   $\triangleright$  pour sélectionner l'option de réglage, puis appuyez sur la touche  $\odot$  pour valider.

Option	Description
Off	Le mode gros plan est désactivé.
Gros Plan	Permet de prendre en photo le sujet d'aussi près que 15 cm <sup>1</sup> (180 cm <sup>2</sup> ).
Super Macro <sup>3</sup>	Permet de prendre en photo le sujet d'aussi près que 1 cm.

<sup>1</sup> Lorsque le zoom est réglé sur la largeur maximale (W).

<sup>2</sup> Lorsque le zoom est réglé sur le réglage maximal de téléobjectif (T).

<sup>3</sup> Le zoom est automatiquement réglé sur une valeur fixe.

! Il n'est pas possible de régler le flash (p. 34) ni le zoom (p. 21) lorsque  $\left[ \text{Super Macro} \right]$  (p. 35) est sélectionné.

## Utiliser le retardateur

La photo n'est prise qu'un certain temps après que vous avez enfoncé le déclencheur jusqu'au fond.

**1** Sélectionnez l'option de retardateur dans le menu des fonctions.

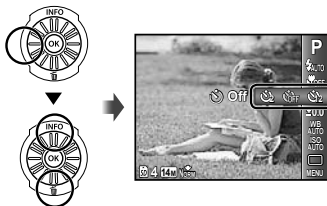

**2** Utilisez  $\triangleleft$   $\triangleright$  pour sélectionner l'option de réglage, puis appuyez sur la touche  $\odot$  pour valider.

Option	Description
Off	Le retardateur est désactivé.
12 sec	Le voyant du retardateur s'allume pendant environ 10 secondes, clignote ensuite pendant environ 2 secondes, puis la photo est prise.
2 sec	Le voyant du retardateur clignote pendant environ 2 secondes, puis la photo est prise.
Prise de vue auto <sup>1</sup>	Lorsque votre chien ou chat tourne la tête vers l'appareil photo, son visage est reconnu et la photo est automatiquement prise.

<sup>1</sup> [Prise de vue auto] ne s'affiche que lorsque le mode **SCN** est réglé sur  $\left[ \text{SCN} \right]$  ou  $\left[ \text{SCN} \right]$ .

! La prise de vue avec retardateur est automatiquement annulée après une prise de vue.

## Pour annuler le retardateur après son déclenchement

Appuyez sur la touche **MENU**.

## Ajuster la luminosité (Compensation d'exposition)

Vous pouvez augmenter ou réduire la luminosité normale (exposition adéquate) réglée par l'appareil photo en fonction du mode de prise de vue (sauf pour **IAUTO**) afin d'obtenir la photo vraiment désirée.

- 1 Sélectionnez l'option de compensation de l'exposition dans le menu des fonctions.

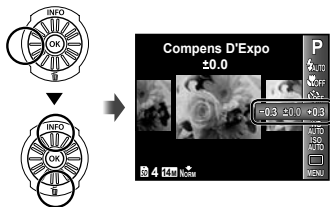

- 2 Utilisez  $\leftarrow \rightarrow$  pour sélectionner la luminosité souhaitée, puis appuyez sur la touche  $\odot$ .

## Régler sur un agencement de couleurs naturelles (Balance des blancs)

Pour des couleurs plus naturelles, sélectionnez l'option de balance des blancs qui correspond à la scène.

- 1 Sélectionnez l'option de balance des blancs dans le menu des fonctions.

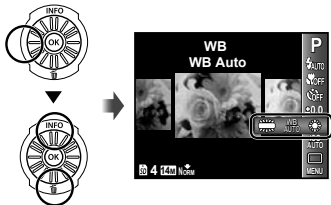

- 2 Utilisez  $\leftarrow \rightarrow$  pour sélectionner l'option de réglage, puis appuyez sur la touche  $\odot$  pour valider.

Option	Description
WB Auto	L'appareil photo règle automatiquement la balance des blancs en fonction de la scène de prise de vue.
	Pour la prise de vue à l'extérieur sous un ciel dégagé.
	Pour la prise de vue à l'extérieur sous un ciel nuageux.
	Pour la prise de vue sous un éclairage au tungstène.
	Pour la prise de vue sous un éclairage fluorescent blanc (au bureau, etc.)

## Sélectionner la sensibilité ISO

- 1 Sélectionnez l'option de réglage ISO dans le menu des fonctions.

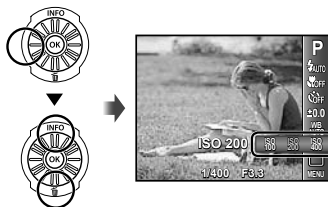

- 2 Utilisez <D> pour sélectionner l'option de réglage, puis appuyez sur la touche OK pour valider.

Option	Description
ISO Auto	L'appareil photo règle automatiquement la sensibilité en fonction de la scène de prise de vue.
ISO Elevé	L'appareil se règle automatiquement sur une sensibilité plus élevée que [ISO Auto] pour réduire le flou causé par les mouvements du sujet ou le tremblement de l'appareil.
Valeur	La sensibilité ISO est réglée sur la valeur sélectionnée.

- ! Pour le paramètre ISO, bien que le paramétrage à des valeurs inférieures réduise la sensibilité, il est possible d'obtenir des images nettes dans de bonnes conditions d'éclairage. Le réglage de valeurs plus élevées accroît la sensibilité de l'appareil et permet la prise de photos à des vitesses d'obturation rapides même dans de faibles conditions d'éclairage. Cependant, lorsque la sensibilité est élevée, un bruit parasite apparaît sur la photo prise, pouvant lui donner une apparence granuleuse.

## Prise de vue en série (Acquisition)

Les photos sont prises en série tant que vous enfoncez le déclencheur.

- 1 Sélectionnez l'option d'acquisition dans le menu des fonctions.

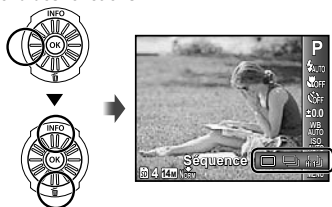

Option	Description
	L'appareil prend une photo à chaque pression sur le déclencheur.
*	Prise de photos en série avec la mise au point, la luminosité (exposition) et la balance des blancs réglées pour la première photo.
	L'appareil prend des photos en série avec une vitesse plus élevée que .
	L'appareil prend des photos en série à environ 10 images par seconde.

\* La vitesse de prise de vue varie suivant les réglages effectués pour [Taille Image/Compression] (p. 39).



- ! En mode , le flash (p. 34) ne peut pas être réglé sur [Yeux Rouge]. Par ailleurs, avec ou sélectionné, le flash est réglé sur [Flash Off].
- ! Lorsqu'il est réglé sur ou , [Taille Image] est limité à **[5M]** ou moins (pour ) ou **[3M]** ou moins (pour ) , et la sensibilité ISO est réglée sur [ISO Auto].
- ! Lorsqu'il est réglé sur , il n'est pas possible de régler [Taille Image] sur **[14M]**. Ou bien, lorsqu'il est réglé sur et que la [Taille Image] est **[8M]** ou **[16.9]**, il n'est pas possible de choisir [Fine] pour [Compression].

## Menus des fonctions de prise de vue

! Les réglages par défaut de la fonction sont mis en surbrillance comme ceci : .



### **Rétablir les valeurs par défaut des fonctions de prise de vue [Réinitial]**

1 (Menu de prise de vue 1) ► Réinitial

Sous-menu 2	Application
Oui	Rétablit les fonctions de menu suivantes à leur valeur par défaut. <ul style="list-style-type: none"> <li>• Mode de prise de vue (p. 28)</li> <li>• Flash (p. 34)</li> <li>• Gros plan (p. 34)</li> <li>• Retardateur (p. 35)</li> <li>• Compensation d'exposition (p. 36)</li> <li>• Balance des blancs (p. 36)</li> <li>• ISO (p. 37)</li> <li>• Acquisition (p. 37)</li> <li>• Fonctions du menu dans [1, 2, ] (p. 38 à 43)</li> </ul>
Non	Les réglages en cours ne sont pas modifiés.

## Sélectionner la qualité d'image pour les images fixes [Taille Image/Compression]

 (Menu de prise de vue 1) ► Taille Image/Compression

Sous-menu 1	Sous-menu 2	Application
Taille Image	14M (4288×3216)	Sélectionne le format d'impression A3.
	8M (3264×2448)	Pour des impressions jusqu'au format A3.
	5M (2560×1920)	Sélectionne le format d'impression A4.
	3M (2048×1536)	Pour des impressions jusqu'au format A4.
	2M (1600×1200)	Sélectionne le format d'impression A5.
	1M (1280×960)	Pour des impressions jusqu'au 10x15.
	VGA (640×480)	Pour visualiser ses images sur une télé ou sur internet.
	16:9  (4288×2416)	Approprié pour visualiser les images sur un écran TV géant et pour impression en A3 ou 11"x17".
16:9  (1920×1080)	Approprié pour visualiser les images sur un écran TV géant et pour impression en A5 ou 5"x7".	
Compression	Fine	Prise de vue haute qualité.
	Normal	Prise de vue en qualité normale.

 "Nombre de photos pouvant être stockées (images fixes)/Durée d'enregistrement en continu (vidéos) dans la mémoire interne et sur les cartes mémoire SD/SDHC/SDXC" (p. 69, 70)

## Sélectionner la qualité d'image pour les vidéos [Taille Image/Qualité D'image]

 (Menu vidéo) ► Taille Image/Qualité D'Image

Sous-menu 1	Sous-menu 2	Application
Taille Image	720p	Sélectionnez la qualité d'image en fonction de la taille d'image et de la cadence d'enregistrement des images.
	VGA (640×480)	
	QVGA (320×240)	
Qualité D'Image	Fine/Normal	Sélectionnez [Fine] pour photographier avec une qualité d'image supérieure.

 "Nombre de photos pouvant être stockées (images fixes)/Durée d'enregistrement en continu (vidéos) dans la mémoire interne et sur les cartes mémoire SD/SDHC/SDXC" (p. 69, 70)

 Avec [Taille Image] réglé sur [QVGA], [Qualité D'image] est fixé à [Fine].

## Éclaircir un sujet en contre-jour [Ombre Ajus]

 (Menu de prise de vue 1) ► Ombre Ajus

Sous-menu 2	Application
Auto	Activé automatiquement si un mode de prise de vue compatible est sélectionné.
Désactive	L'effet n'est pas appliqué.
Active	La prise de vue est effectuée en réglant automatiquement l'appareil pour éclaircir une zone sombre.

! Si vous sélectionnez [Auto] ou [Active], [ESP/] (p. 40) est automatiquement réglé sur [ESP].

## Sélectionner la zone de mise au point [Mode AF]



 (Menu de prise de vue 1) ► Mode AF

Sous-menu 2	Application
Visage/iESP <sup>1</sup>	La mise au point est automatique. (Si un visage est détecté, il est indiqué par un cadre blanc <sup>1</sup> ; une fois le déclencheur enfoncé à mi-course et la mise au point obtenue, le cadre devient vert <sup>2</sup> . Si aucun visage n'est détecté, l'appareil photo choisit un sujet dans le cadre et effectue automatiquement la mise au point.)
Spot	L'appareil photo fait la mise au point sur le sujet situé à l'intérieur du repère de mise au point automatique (AF).
AF Action	L'appareil photo suit automatiquement les mouvements du sujet pour faire la mise au point en continu.



<sup>1</sup> Il se peut que le cadre n'apparaisse pas ou qu'il mette un certain temps à apparaître pour certains sujets.

<sup>2</sup> Si le cadre clignote rouge, l'appareil photo ne peut pas effectuer la mise au point. Essayez de refaire la mise au point sur le sujet.

## Mise au point continue sur un sujet en mouvement (AF Action)

- 1 Tenez l'appareil photo pour aligner le repère de mise au point automatique (AF) sur le sujet et appuyez sur la touche .
  - 2 Lorsque l'appareil photo reconnaît le sujet, le repère de mise au point automatique (AF) suit automatiquement les mouvements du sujet pour faire la mise au point sur celui-ci en continu.
  - 3 Pour annuler le suivi, appuyez sur la touche .
- ! En fonction des sujets et des conditions de prise de vue, l'appareil peut ne pas parvenir à verrouiller la mise au point ou à suivre les mouvements du sujet.
- ! Lorsque l'appareil ne parvient pas à suivre les mouvements du sujet, le repère de mise au point automatique (AF) devient rouge.

## Sélectionner la méthode de mesure de la luminosité [ESP/]

 (Menu de prise de vue 1) ► ESP/

Sous-menu 2	Application
ESP	L'appareil prend des photos de manière à obtenir une luminosité équilibrée sur l'ensemble de l'écran (il mesure la luminosité séparément au centre et autour de l'écran).
 (spot)	L'appareil prend en photo le sujet qui se trouve au centre à contre-jour (il mesure la luminosité au centre de l'écran).

! Avec [ESP] réglé, le centre peut être sombre si les photos sont prises avec un contre-jour intense.



## Prise de photos avec des taux d'agrandissement supérieurs à ceux du zoom optique [Zoom Num]

 (Menu de prise de vue 1) ► Zoom Num

Sous-menu 2	Application
Désactive	Le zoom numérique est désactivé.
Active	Le zoom numérique est activé.

- ! [Zoom Num] n'est pas disponible lorsque  Super Macro (p. 35) est sélectionné.
- ! L'option sélectionnée pour [Zoom Num] affecte l'apparence de la barre de zoom.  
"Pour prendre des photos plus grandes" (p. 21)

## Réduire le flou dû au tremblement de l'appareil photo pendant la prise de vue [Stabilisateur] (images fixes)/ [Mode IS Video] (vidéos)

 (Menu de prise de vue 2) ►

Stabilisateur (images fixes)/

 (Menu vidéo) ►

Mode IS Vidéo (vidéos)

Sous-menu 2	Application
Désactive	Le stabilisateur d'images est désactivé. Ce réglage est recommandé pour la prise de vue lorsque l'appareil photo est fixé sur un trépied ou sur une autre surface stable.
Active	Le stabilisateur d'images est activé.

! Les réglages par défaut de l'appareil photo sont les suivants [Stabilisateur] (images fixes) sur [Active] et [Mode IS Video] (vidéos) sur [Désactive].

! Du bruit peut être généré depuis l'intérieur de l'appareil photo lorsque le déclencheur est enfoncé avec [Stabilisateur] (images fixes) réglé sur [Active].

! Il se peut que les images ne puissent pas être stabilisées si le tremblement de l'appareil photo est trop fort.

! Lorsque la vitesse d'obturation est très lente, par exemple, lorsque vous prenez des photos de nuit, [Stabilisateur] (images fixes) peut ne pas être aussi efficace.

! Lors de la prise de vue avec [Mode IS Video] (vidéos) réglé sur [Active], l'image est quelque peu agrandie avant la sauvegarde.

## Utiliser la lumière AF pour faire la mise au point sur un sujet ombragé [Lumière AF]

 (Menu de prise de vue 2) ► Lumière AF

Sous-menu 2	Application
Désactive	La lumière AF n'est pas utilisée.
Active	Lorsque le déclencheur est enfoncé à mi-course, la lumière AF s'allume pour faciliter la mise au point.

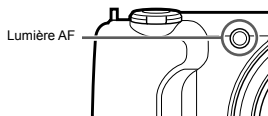



## Afficher la photo immédiatement après l'avoir prise [Visual Image]

 (Menu de prise de vue 2) ► Visual Image

Sous-menu 2	Application
Désactive	La photo en cours d'enregistrement ne s'affiche pas. Cela permet à l'utilisateur, après avoir pris une photo, de se préparer pour la suivante en suivant le sujet à l'écran.
Active	La photo en cours d'enregistrement s'affiche. Cela permet à l'utilisateur de vérifier rapidement la photo juste après l'avoir prise.

## Faire pivoter automatiquement des photos prises avec l'appareil photo en position verticale pendant l'affichage [Pic Orientation]

 (Menu de prise de vue 2) ► Pic Orientation

- ❗ Pendant la prise de vue, le réglage  (p. 47) du menu d'affichage est automatiquement sélectionné.
- ❗ Cette fonction peut ne pas fonctionner correctement si l'appareil photo est orienté vers le haut ou vers le bas pendant la prise de vue.

Sous-menu 2	Application
Désactive	Les informations sur l'orientation verticale/horizontale de l'appareil photo pendant la prise de vue ne sont pas enregistrées avec les photos. Les photos prises avec l'appareil photo dans une position verticale ne sont pas pivotées pendant l'affichage.

Sous-menu 2	Application
Active	Les informations sur l'orientation verticale/horizontale de l'appareil photo pendant la prise de vue sont enregistrées avec les photos. Les photos sont automatiquement pivotées pendant l'affichage.

## Affichage des guides d'icône [Icon Guide]

 (Menu de prise de vue 2) ► Icon Guide

Sous-menu 2	Application
Désactive	Aucun guide d'icône n'est affiché.
Active	L'explication de l'icône sélectionnée s'affiche lorsqu'une icône du mode de prise de vue ou du menu des fonctions est sélectionnée (placez le curseur sur l'icône pendant un instant pour en afficher l'explication).

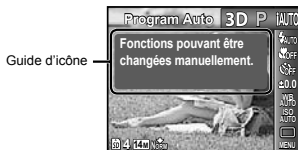

## Impression de la date d'enregistrement [Affichage Date]



 (Menu de prise de vue 2) ► Affichage

Date

Sous-menu 2	Application
Désactive	La date n'est pas imprimée.
Active	Les nouvelles photos sont horodatées avec la date d'enregistrement.

- ❗ Si la date et l'heure ne sont pas réglées, l'option [Affichage Date] ne peut pas être sélectionnée. "Date, heure, fuseau horaire et langue" (p. 16)
- ❗ Il est impossible d'effacer l'horodatage.
- ❗ [Affichage Date] n'est pas disponible en mode [Panoramique] ou [Photo 3D].
- ❗ L'horodatage ne peut pas être imprimé lors de la prise de photos en série.

## Enregistrer le son en filmant des vidéos [🔊]

 (Menu vidéo) ► 

Sous-menu 2	Application
Désactive	Aucun son n'est enregistré.
Active	Le son est enregistré.

- ❗ Si [Active] est sélectionné, seul le zoom numérique est disponible pendant l'enregistrement vidéo. Pour enregistrer une vidéo avec le zoom optique, réglez [🔊] (Enregistrement sonore vidéo) sur [Désactive].

## Menus des fonctions d'affichage, d'édition et d'impression

- ❗ Les réglages par défaut de la fonction sont mis en surbrillance comme ceci :  .
- ❗ Des données doivent avoir été créées avec l'ib (logiciel) pour pouvoir utiliser certaines fonctions.
- ❗ Consultez le guide d'aide de l'ib (logiciel) pour en savoir plus sur la manière d'utiliser l'ib (logiciel).
- ❗ Pour en savoir plus sur l'installation de l'ib (logiciel), voir "Configuration avec le CD fourni" (p. 14).

### Afficher automatiquement les photos [Diaporama]

 (Menu de lecture) ► Diaporama

Sous-menu 2	Sous-menu 3	Application
Diapositive	Tous/ Événement/ Catégorie <sup>1)</sup>	Pour sélectionner le contenu à inclure dans le diaporama.
BGM	Off/Cosmic/ Breeze/ Mellow/ Dreamy/Urban	Pour sélectionner les options de la musique de fond.
Type	Standard/ Fondu/Zoom	Pour sélectionner le type d'effet de transition utilisé entre les diapositives.
Démarrer	—	Pour lancer le diaporama.

<sup>1)</sup> La [Catégorie] créée avec l'ib (logiciel) et réimportée depuis un ordinateur peut être lue.

- ❗ Pendant un diaporama, appuyez sur  $\triangleright$  pour avancer d'une image ou sur  $\triangleleft$  pour revenir une image en arrière.

### Rechercher des images et lire les images liées [Photo Surfing]

 (Menu de lecture) ► Photo Surfing

Dans [Photo Surfing], vous pouvez chercher les images et lire les images liées en sélectionnant les éléments liés.

#### Pour lancer [Photo Surfing]

Appuyez sur la touche  $\odot$  pour lancer [Photo Surfing]. Lorsqu'un élément lié de l'image affichée est sélectionné avec  $\triangle \nabla$ , les images liées à l'élément s'affichent dans la partie inférieure de l'écran. Utilisez  $\triangleleft \triangleright$  pour afficher l'image.

Pour sélectionner les éléments liés qui ne sont pas affichés, appuyez sur la touche  $\odot$  lorsque vous sélectionnez un élément.

Pour arrêter la fonction [Photo Surfing], utilisez  $\triangle \nabla$  pour sélectionner [ALL], puis appuyez sur la touche  $\odot$ .

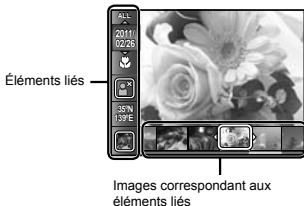

## Utiliser l'ib (logiciel) et réimporter des données dans l'appareil photo

- ❗ Consultez le guide d'aide de l'ib (logiciel) pour en savoir plus sur la manière d'utiliser l'ib (logiciel).
- ❗ Il se peut que l'ib (logiciel) ne fonctionne pas correctement sur les images éditées avec une autre application logicielle.
- ❗ Les fonctions [Photo Surfing] suivantes sont disponibles lorsque des données créées avec l'ib (logiciel) sont réimportées dans l'appareil photo.

### [Photo Surfing]

Les informations sur les personnes ou les lieux de prise de vue et les nouvelles catégories peuvent être ajoutées dans les éléments liés.

## Changer la taille d'image [ ]

[ ] (Menu de lecture) ► Edit ► [ ]

Sous-menu 3	Application
VGA 640 × 480	Sauvegarde une photo à résolution élevée en tant qu'image distincte de plus petite taille pour l'envoi par e-mail et autres applications.
QVGA 320 × 240	

- ① Utilisez <D> pour sélectionner une photo.
- ② Utilisez Δ ∇ pour sélectionner une taille d'image, puis appuyez sur la touche [ ].
  - La photo redimensionnée est sauvegardée en tant qu'image distincte.

## Recadrer des photos [ ]

[ ] (Menu de lecture) ► Edit ► [ ]

- ① Utilisez <D> pour sélectionner une photo, puis appuyez sur la touche [ ].
- ② Utilisez le levier de zoom pour sélectionner la taille du cadre de recadrage et utilisez Δ ∇ <D> pour déplacer le cadre.

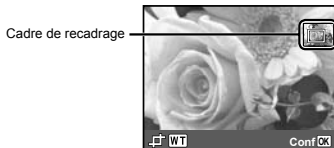

- ③ Appuyez sur la touche [ ] après avoir sélectionné la zone à couper.
  - La photo éditée est sauvegardée en tant qu'image distincte.

## Ajouter du son aux images fixes [ ]

[ ] (Menu de lecture) ► Edit ► [ ]

- ① Utilisez <D> pour sélectionner une photo.
- ② Pointez le microphone vers la source du son.

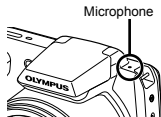

- ③ Appuyez sur la touche [ ].
  - L'enregistrement commence.
  - L'appareil photo ajoute (enregistre) du son pendant environ 4 secondes durant l'affichage de la photo.

## Retoucher la peau et les yeux [Fix Beauté]

▶ (Menu de lecture) ▶ Edit ▶ Fix Beauté

- ⚠ Selon la photo, il est possible que les retouches soient sans effet.

Sous-menu 3	Sous-menu 4	Application
Tous	—	[Ton Claire], [Etincelle Regard] et [Accentuation Regard] sont appliqués ensemble.
Ton Claire	Doux/Moyen/Fort	Donne à la peau un aspect lisse et translucide. Choisissez l'effet de correction parmi 3 niveaux.
Etincelle Regard	—	Augmente le contraste des yeux.
Accentuation Regard	—	Agrandit le regard du sujet.

- Utilisez  $\Delta$   $\nabla$  pour sélectionner un élément de correction et appuyez sur la touche  $\odot$ .
- Utilisez  $\triangleleft$   $\triangleright$  pour sélectionner une photo à retoucher, puis appuyez sur la touche  $\odot$ .
  - La photo retouchée est sauvegardée en tant qu'image distincte.

### Lorsque [Ton Claire] est sélectionné

Utilisez  $\Delta$   $\nabla$  pour sélectionner le degré de correction, puis appuyez sur la touche  $\odot$ .



## Zones claires devenues sombres en raison d'un contre-éclairage ou d'autres motifs [Ombre Ajust]

▶ (Menu de lecture) ▶ Edit ▶ Ombre Ajust

- Utilisez  $\triangleleft$   $\triangleright$  pour sélectionner une photo, puis appuyez sur la touche  $\odot$ .
  - La photo éditée est sauvegardée en tant qu'image distincte.
- ⚠ Selon la photo, il est possible que les retouches soient sans effet.
- ⚠ Il se peut que le traitement de retouche réduise la résolution de la photo.

## Retoucher les yeux rouges lors de la prise de vue avec flash [Yeux Rouges]

▶ (Menu de lecture) ▶ Edit ▶ Yeux Rouges

- Utilisez  $\triangleleft$   $\triangleright$  pour sélectionner une photo, puis appuyez sur la touche  $\odot$ .
  - La photo éditée est sauvegardée en tant qu'image distincte.
- ⚠ Selon la photo, il est possible que les retouches soient sans effet.
- ⚠ Il se peut que le traitement de retouche réduise la résolution de la photo.

## Effacer des photos [Effacer]

▶ (Menu de lecture) ▶ Effacer

Sous-menu 2	Application
Tout Effac	Toutes les photos de la mémoire interne ou de la carte sont effacées.
Select Image	Les photos sont sélectionnées et effacées une par une.
Effacer	Supprime les images affichées.

- ❗ Lorsque vous effacez les photos de la mémoire interne, n'insérez pas la carte dans l'appareil photo.
- ❗ Avant de supprimer les photos d'une carte mémoire, insérez la carte dans l'appareil photo.
- ❗ Il est impossible de supprimer les photos protégées.

## Pour sélectionner et effacer les photos une par une [Select Image]

- ① Utilisez  $\Delta \nabla$  pour sélectionner [Select Image], puis appuyez sur la touche  $\odot$ .
- ② Utilisez  $\triangleleft \triangleright$  pour sélectionner la photo à effacer, puis appuyez sur la touche  $\odot$  pour ajouter un repère  $\checkmark$  à la photo.
  - Tournez le levier de zoom jusqu'au W pour afficher une vue d'index. Vous pouvez sélectionner rapidement les images à l'aide des touches  $\Delta \nabla \triangleleft \triangleright$ . Tournez jusqu'au T pour revenir à l'affichage d'image unique.

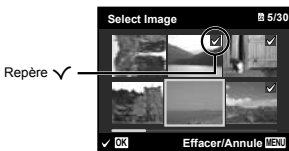

- ③ Répétez l'étape ② pour sélectionner les photos à effacer, puis appuyez sur la touche **MENU** pour effacer les photos sélectionnées.
- ④ Utilisez  $\Delta \nabla$  pour sélectionner [Oui], puis appuyez sur la touche  $\odot$ .
  - Les photos qui portent le repère  $\checkmark$  sont effacées.

## Pour effacer toutes les photos [Tout Effac]

- ① Utilisez  $\Delta \nabla$  pour sélectionner [Tout Effac], puis appuyez sur la touche  $\odot$ .
- ② Utilisez  $\Delta \nabla$  pour sélectionner [Oui], puis appuyez sur la touche  $\odot$ .

## Enregistrer les réglages d'impression sur les données de la photo [Impression]

$\triangleright$  (Menu de lecture)  $\triangleright$  Impression

- ❗ "Réservations d'impression (DPOF)" (p. 58)
- ❗ Les réservations d'impression sont réglables uniquement pour les images fixes stockées sur la carte.

## Protéger les photos [F]

$\triangleright$  (Menu de lecture)  $\triangleright$  F

- ❗ Les photos protégées ne peuvent être effacées par [Effacer] (p. 24, 46), [Select Image] (p. 47) ou [Tout Effac] (p. 47), mais toutes les photos sont effacées par [Formater] (p. 48).

- ① Utilisez  $\triangleleft \triangleright$  pour sélectionner une photo.
- ② Appuyez sur la touche  $\odot$ .
  - Appuyez de nouveau sur la touche  $\odot$  pour annuler les réglages.
- ③ Si nécessaire, répétez les étapes ① et ② pour protéger d'autres photos, puis appuyez sur la touche **MENU**.

## Faire pivoter les photos [F]

$\triangleright$  (Menu de lecture)  $\triangleright$  F

- ① Utilisez  $\triangleleft \triangleright$  pour sélectionner une photo.
- ② Appuyez sur la touche  $\odot$  pour faire pivoter la photo.
- ③ Si nécessaire, répétez les étapes ① et ② pour effectuer des réglages pour d'autres photos, puis appuyez sur la touche **MENU**.
- ❗ La nouvelle orientation des photos est enregistrée, même une fois l'appareil photo éteint.

## Menus des autres paramètres d'appareil photo

⚠ Les réglages par défaut de la fonction sont mis en surbrillance comme ceci :  .

### Effacer complètement les données [Formater]

☰ (Paramètres 1) ► Formater

⚠ Avant de formater, assurez-vous qu'il ne reste pas de données importantes dans la mémoire interne ou sur la carte.

⚠ Les cartes doivent être formatées avec cet appareil photo avant la première utilisation ou après leur utilisation avec d'autres appareils ou ordinateurs.

Sous-menu 2	Application
Oui	Efface complètement les données d'image présentes dans la mémoire interne <sup>1</sup> ou sur la carte (y compris les photos protégées).
Non	Annule le formatage.

<sup>1</sup> Veuillez à retirer la carte avant de formater la mémoire interne.

### Copier les photos de la mémoire interne sur la carte [Sauvegarder]

☰ (Paramètres 1) ► Sauvegarder

Sous-menu 2	Application
Oui	Sauvegarde les données d'image de la mémoire interne sur la carte.
Non	Annule la sauvegarde.

⚠ La sauvegarde des données prend un certain temps. Vérifiez que la batterie est suffisamment chargée avant de lancer la sauvegarde.

### Utiliser une carte Eye-Fi (en vente dans le commerce) [Eye-Fi]

☰ (Paramètres 1) ► Eye-Fi

Sous-menu 2	Application
Désactive	La communication Eye-Fi est désactivée.
Active	La communication Eye-Fi est activée.

⚠ Avant d'utiliser une carte Eye-Fi, lisez attentivement son mode d'emploi et respectez ses instructions.

⚠ Utilisez la carte Eye-Fi conformément aux lois et réglementations du pays où l'appareil photo est utilisé.

⚠ Dans les endroits comme dans un avion, où la communication Eye-Fi est interdite, retirez la carte Eye-Fi de l'appareil photo ou bien réglez [Eye-Fi] sur [Désactive].

⚠ L'appareil photo ne prend pas en charge le mode mémoire sans fin de la carte Eye-Fi.



## Sélection d'une méthode permettant de connecter l'appareil photo à d'autres dispositifs [Connexion USB]

Y1 (Paramètres 1) ► Connexion USB

Sous-menu 2	Application
Auto	Lorsque l'appareil est connecté à un autre dispositif, l'écran de sélection des réglages s'affiche.
<b>Normal</b>	Sélectionnez cette option lorsque vous connectez l'appareil photo à un ordinateur via un périphérique de stockage.
MTP	Sélectionnez cette option lorsque vous transférez des images sans utiliser l'ib (logiciel) fourni sur Windows Vista/Windows 7.
Impression	Sélectionnez cette option lors de la connexion à une imprimante compatible avec PictBridge.

### Configuration requise

Windows : Windows XP (Service Pack 1 ou ultérieur)/Windows Vista /Windows 7  
 Macintosh : Mac OS X v10.3 ou plus récent

! Lors de l'utilisation d'un système d'exploitation autre que Windows XP (SP2 ou ultérieur)/Windows Vista/Windows 7, sélectionnez [Normal].

! Même si l'ordinateur est doté de ports USB, le bon fonctionnement n'est pas garanti dans les cas suivants :

- Ordinateurs avec des ports USB installés à l'aide d'une carte d'extension, etc.
- Ordinateurs sans système d'exploitation installé en usine et ordinateurs assemblés

## Allumer l'appareil photo avec la touche [Allumage]

Y1 (Paramètres 1) ►  Allumage

Sous-menu 2	Application
Non	L'appareil n'est pas allumé. Pour allumer l'appareil photo, appuyez sur la touche <b>ON/OFF</b> .
<b>Oui</b>	Maintenez enfoncée la touche  pour allumer l'appareil photo en mode d'affichage.

## Sauvegarder le mode à la mise hors tension de l'appareil photo [Enrg Réglages]

Y1 (Paramètres 1) ► Enrg  Réglages

Sous-menu 2	Application
Non	Le mode de prise de vue est réglé sur le mode <b>P</b> lorsque l'appareil photo est mis sous tension.
<b>Oui</b>	Le mode de prise de vue est mémorisé lors de l'extinction de l'appareil photo et réacté à la prochaine mise sous tension de l'appareil.

## Sélectionner l'écran d'ouverture [Config On]

Y1 (Paramètres 1) ► Config On

Sous-menu 2	Application
Désactive	Aucun écran d'ouverture ne s'affiche.
<b>Active</b>	L'écran d'ouverture s'affiche lorsque l'appareil est mis sous tension.

## Sélectionner le son et le volume de l'appareil photo [Réglage Son]

**Y2** (Paramètres 2) ► Réglage Son

Sous-menu 2	Sous-menu 3	Application
Type De Son	1/2/3	Permet de sélectionner les sons de l'appareil photo (bruits de fonctionnement, bruit de déclenchement et avertissement sonore).
<b>▶</b> Volume	0/1/2/3/4/5	Permet de sélectionner le volume pour l'affichage des photos.
Volume	0/1/2/3/4/5	Permet de sélectionner le volume des touches de l'appareil photo.

## Réinitialiser les noms de fichier des photos [Nom Fichier]

**Y2** (Paramètres 2) ► Nom Fichier

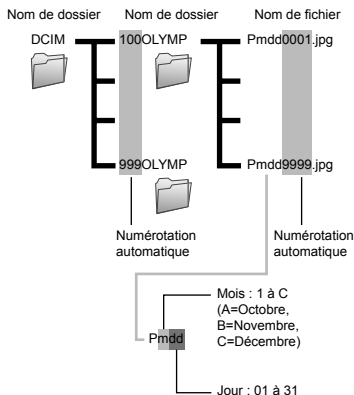

Sous-menu 2	Application
Réinitial	Réinitialise la numérotation des noms de dossier et des noms de fichier chaque fois qu'une nouvelle carte est insérée. <sup>1</sup> Cela est pratique lors du regroupement des photos sur des cartes distinctes.
Auto	La numérotation des noms de dossier et des noms de fichier continue depuis les numéros de la carte précédente même si une nouvelle carte est insérée. Cela est pratique pour gérer tous les noms de dossier et noms de fichier avec une même séquence de numéros.

<sup>1</sup> Le numéro du nom de dossier revient à 100 et le numéro du nom de fichier revient à 0001.

## Régler le CCD et la fonction de traitement d'image [Pixel Mapping]

Y2 (Paramètres 2) ► Pixel Mapping

- ! Cette fonction est réglée en usine et il n'est pas nécessaire de l'ajuster juste après l'achat. Il est recommandé de le faire environ une fois par an.
- ! Pour de meilleurs résultats, attendez au moins une minute après la prise ou l'affichage d'une photo avant d'effectuer le mapping des pixels. Si vous éteignez l'appareil photo pendant l'exécution du mapping des pixels, vous devrez l'effectuer de nouveau.

## Pour régler le CCD et la fonction de traitement d'image



Appuyez sur la touche  lorsque [Démarrer] (sous-menu 2) s'affiche.

- L'appareil photo vérifie et règle le CCD et la fonction de traitement d'image en même temps.

## Régler la luminosité de l'écran [

Y2 (Paramètres 2) ► 

## Pour régler la luminosité de l'écran

- ① Utilisez   pour régler la luminosité tout en regardant l'écran, puis appuyez sur la touche .



## Afficher les photos sur un téléviseur [Sortie-TV]

Y2 (Paramètres 2) ► Sortie-TV

- ! Le système de signal vidéo de télévision varie suivant les pays et régions. Avant d'afficher les photos de l'appareil photo sur le téléviseur, sélectionnez la sortie vidéo en fonction du type de signal vidéo du téléviseur.

Sous-menu 2	Sous-menu 3	Application
Sortie Vidéo	NTSC	Connecter l'appareil photo à un téléviseur en Amérique du Nord, à Taiwan, en Corée, au Japon, etc.
	PAL	Connecter l'appareil photo à un téléviseur en Europe, en Chine, etc.
Sortie HDMI	480p/576p	Pour régler le format d'affichage.
	720p	
	1080i	
Control HDMI	Désactive	Pour commander depuis l'appareil photo.
	Active	Pour commander avec la télécommande du téléviseur.

- ! Les réglages d'usine varient en fonction de la région où est commercialisé l'appareil photo.

## Pour afficher les photos de l'appareil photo sur un téléviseur

### ● Connexion via un câble AV

- ① Utilisez l'appareil photo pour sélectionner le même système de signal vidéo que celui du téléviseur auquel il est connecté ([NTSC]/[PAL]).
- ② Connectez l'appareil photo au téléviseur.

Ouvrez le couvercle du connecteur dans le sens de la flèche.

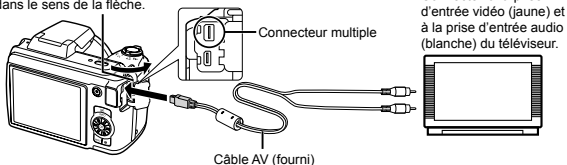

### ● Connexion via un câble HDMI

- ① Sur l'appareil photo, sélectionnez le format du signal numérique qui sera connecté ([480p/576p]/[720p]/[1080i]).
- ② Connectez l'appareil photo au téléviseur.

⚠ Si vous sélectionnez [1080i], le format 1080i est prioritaire pour la sortie HDMI. Cependant, si ce réglage ne correspond pas au réglage d'entrée du téléviseur, le format de signal passe à 720p en premier, puis à 480p. Pour en savoir plus sur la modification du réglage d'entrée du téléviseur, reportez-vous au mode d'emploi du téléviseur.

⚠ Lorsque l'appareil photo est connecté à l'ordinateur au moyen d'un câble USB, ne branchez pas le câble HDMI à l'appareil photo.

⚠ Utilisez un câble HDMI adapté au micro-connecteur HDMI de l'appareil photo et au connecteur HDMI du téléviseur.

⚠ Lorsque l'appareil photo et le téléviseur sont connectés à l'aide d'un câble AV et d'un câble HDMI, le câble HDMI est prioritaire.

Ouvrez le couvercle du connecteur dans le sens de la flèche.

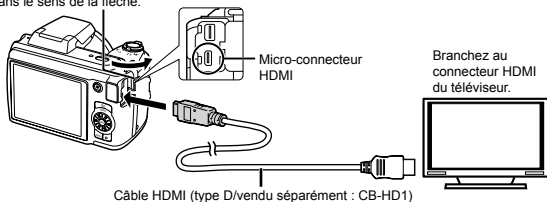

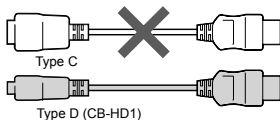
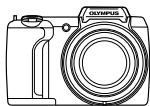

- ③ Allumez le téléviseur et changez le signal "ENTRÉE" pour "VIDÉO (une prise d'entrée connectée à l'appareil photo)".
- ! Pour en savoir plus sur la modification de la source d'entrée du téléviseur, reportez-vous au mode d'emploi du téléviseur.
- ④ Allumez l'appareil photo, et utilisez <◀▶> pour sélectionner la photo à afficher.
- ! Suivant les réglages du téléviseur, il se peut que les photos et informations affichées soient partiellement rognées.

### Pour commander les photos avec la télécommande du téléviseur

- ① Réglez [Control HDMI] sur [Active] et éteignez l'appareil photo.
- ② Connectez l'appareil photo et le téléviseur avec un câble HDMI. "Connexion via un câble HDMI" (p. 52)
- ③ Allumez d'abord le téléviseur, puis l'appareil photo.
  - Effectuez les opérations en suivant le guide d'utilisation affiché sur le téléviseur.
- ! Avec certains téléviseurs, les opérations ne peuvent pas être effectuées avec la télécommande du téléviseur, même si le guide d'utilisation est affiché à l'écran.
- ! Si les opérations ne peuvent pas être effectuées avec la télécommande du téléviseur, réglez [Control HDMI] sur [Désactive] et effectuez les opérations au moyen de l'appareil photo.

### Économiser la batterie entre les prises de photo [Eco.D'Energie]

⏏ (Paramètres 2) ▶ Eco.D'Energie

Sous-menu 2	Application
Désactive	Annule [Eco.D'Energie].
Active	Lorsque l'appareil photo n'est pas utilisé pendant environ 10 secondes, l'écran s'éteint automatiquement pour économiser la batterie.

### Changer la langue d'affichage [🌐]

⏏ (Paramètres 2) ▶ 🌐

Sous-menu 2	Application
Langues	Vous pouvez sélectionner la langue pour les menus et les messages d'erreur qui s'affichent à l'écran.

### Pour quitter le mode de veille

Appuyez sur n'importe quelle touche.

## Régler la date et l'heure [⌚]

⌚ (Paramètres 3) ▶ ⌚

! "Date, heure, fuseau horaire et langue" (p. 16).

### Pour sélectionner l'ordre d'affichage de la date

- Appuyez sur ▶ après le réglage de Minute et utilisez Δ ∇ pour sélectionner l'ordre d'affichage de la date.
- Appuyez sur la touche (⌚) pour valider.

### Pour vérifier la date et l'heure

Appuyez sur la touche INFO alors que l'appareil est éteint. L'heure actuelle s'affiche pendant environ 3 secondes.

Ordre des dates



## Sélectionner les fuseaux horaires "local" et "autres" [Fuseau Horaire]

⌚ (Paramètres 3) ▶ Fuseau Horaire

! Il ne vous sera pas possible de sélectionner un fuseau horaire avec [Fuseau Horaire] si l'horloge de l'appareil photo n'a pas été réglée à l'aide de [⌚].

Sous-menu 2	Sous-menu 3	Application
Accueil/Autres	🏠	L'heure au fuseau horaire de domicile (le fuseau horaire sélectionné pour 🏠 dans le sous-menu 2).
	➔	L'heure au fuseau horaire de destination de voyage (le fuseau horaire sélectionné pour ➔ dans le sous-menu 2).
🏠 <sup>1</sup>	—	Sélectionnez le fuseau horaire de votre domicile (🏠).
➔ <sup>1,2</sup>	—	Sélectionnez le fuseau horaire de destination de voyage (➔).

<sup>1</sup> Dans les régions où l'heure d'été est appliquée, utilisez Δ ∇ pour activer l'heure d'été ([Eté]).

<sup>2</sup> Lorsque vous sélectionnez un fuseau horaire, l'appareil calcule automatiquement la différence entre le fuseau sélectionné et le fuseau de domicile (🏠) pour afficher l'heure dans le fuseau horaire de destination du voyage (➔).

## Rétablir les données dans l'appareil photo [Actualis. Données]

⌚ (Paramètres 3) ▶ Actualis. Données

! L'affichage devient disponible en procédant à [Actualis. Données] si la fonction Photo Surfing n'est pas correctement activée. Toutefois, les données, telles que les catégories et d'autres groupes créés avec l'ib (logiciel) sont supprimées de la base de données dans l'appareil photo. Réimportez les données dans l'appareil photo depuis un ordinateur pour afficher les données créées avec l'ib (logiciel).

# Imprimer

## Impression directe (PictBridge<sup>1</sup>)

En connectant l'appareil photo à une imprimante compatible PictBridge, vous pouvez imprimer les photos directement sur cette dernière sans utiliser d'ordinateur.

Pour savoir si votre imprimante prend en charge PictBridge, reportez-vous à son mode d'emploi.

<sup>1</sup> PictBridge est une norme d'interconnexion des appareils photo numériques et des imprimantes de différents fabricants pour l'impression directe des images.

- ! Les modes d'impression, formats de papier et autres paramètres réglables sur l'appareil photo varient suivant l'imprimante utilisée. Pour en savoir plus, reportez-vous au mode d'emploi de l'imprimante.
- ! Pour en savoir plus sur les types de papier disponibles, sur l'insertion du papier et sur l'installation des cartouches d'encre, reportez-vous au mode d'emploi de l'imprimante.

## Imprimer des photos avec les réglages standard de l'imprimante [Impression Facile]

- ! Dans le menu de réglage, réglez [Connexion USB] sur [Impression]. [Connexion USB] (p. 49)

**1** Affichez la photo à imprimer sur l'écran.

- ! "Afficher les photos" (p. 22)

**2** Allumez l'imprimante puis connectez-la à l'appareil photo.

Ouvrez le couvercle du connecteur dans le sens de la flèche.

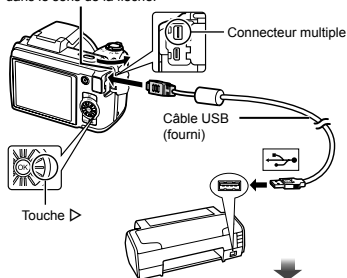

**3** Appuyez sur > pour lancer l'impression.

**4** Pour imprimer une autre photo, utilisez <> pour sélectionner la photo, puis appuyez sur la touche [OK].

## Pour quitter l'impression

Une fois la photo sélectionnée affichée sur l'écran, déconnectez le câble USB de l'appareil photo et de l'imprimante.



## Modifier les réglages de l'imprimante pour imprimer [Impression Spéciale]

- 1 Suivez les étapes 1 et 2 pour [Impression Facile] (p. 55).
- 2 Appuyez sur la touche **OK**.
- 3 Utilisez **Δ**/**∇** pour sélectionner le mode d'impression, puis appuyez sur la touche **OK**.



Sous-menu 2	Application
Impression	Imprime la photo sélectionnée à l'étape 6.
Impr Tout	Imprime toutes les photos stockées dans la mémoire interne ou sur la carte.
Impr Mult	Imprime une photo dans un format à présentation multiple.
Index Tout	Imprime un index de toutes les photos stockées dans la mémoire interne ou sur la carte.
Demande D'Impression <sup>1</sup>	Imprime les photos conformément aux données de réservation d'impression stockées sur la carte.

<sup>1</sup> [Demande D'Impression] est disponible uniquement si des réservations d'impression ont été effectuées. "Réservations d'impression (DPOF)" (p. 58)

- 4 Utilisez **Δ**/**∇** pour sélectionner [Taille] (Sous-menu 3), puis appuyez sur **▷**.

**!** Si l'écran [Papier Impression] ne s'affiche pas, les réglages standard de l'imprimante pour [Taille], [Sans Bord] et [Images/Page] s'appliquent à l'impression.

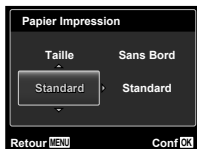

- 5 Utilisez **Δ**/**∇** pour sélectionner les réglages de [Sans bord] ou [Images/Page], puis appuyez sur la touche **OK**.



Sous-menu 4	Application
Désactive/Active <sup>1</sup>	La photo est imprimée avec une bordure autour ([Désactive]). La photo est imprimée de manière à remplir toute la page ([Active]).
(Le nombre de photos par feuille varie suivant l'imprimante.)	Vous ne pouvez sélectionner le nombre de photos par feuille ([Images/Page]) que si vous avez sélectionné [Impr Mult] à l'étape 3.

<sup>1</sup> Les réglages disponibles pour [Sans bord] varient suivant l'imprimante.

❗ Si [Standard] est sélectionné aux étapes 4 et 5, la photo est imprimée avec les réglages standard de l'imprimante.



## 6 Utilisez <D> pour sélectionner une photo.

7 Appuyez sur  $\Delta$  pour effectuer une réservation d'impression pour l'image actuelle.  
Appuyez sur  $\nabla$  pour régler les paramètres détaillés de l'imprimante pour l'image actuelle.

### Pour régler les paramètres détaillés de l'imprimante

① Utilisez  $\Delta \nabla <D>$  pour sélectionner le réglage, puis appuyez sur la touche  $\odot$ .

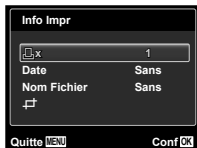

Sous-menu 5	Sous-menu 6	Application
$\odot$ x	0 à 10	Sélectionne le nombre d'impressions.
Date	Avec/Sans	Les photos sont imprimées avec la date si vous sélectionnez [Avec]. Les photos sont imprimées sans la date si vous sélectionnez [Sans].
Nom Fichier	Avec/Sans	Le nom de fichier est imprimé sur la photo si vous sélectionnez [Avec]. Le nom de fichier n'est pas imprimé sur la photo si vous sélectionnez [Sans].
$\boxplus$	(Passez à l'écran de réglage.)	Sélectionne une partie de la photo pour l'impression.

### Pour recadrer une image [ $\boxplus$ ]

① Utilisez le levier de zoom pour sélectionner la taille du cadre de recadrage, utilisez  $\Delta \nabla <D>$  pour déplacer le cadre, puis appuyez sur la touche  $\odot$ .





② Utilisez  $\Delta \nabla$  pour sélectionner [OK], puis appuyez sur la touche  $\odot$ .

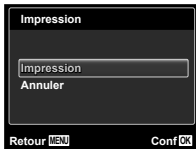

- 8** Si nécessaire, recommencez les étapes 6 et 7 pour sélectionner l'image à imprimer, réglez vos paramètres détaillés et réglez l'option sur [1Impression].

- 9** Appuyez sur la touche .



- 10** Utilisez  $\Delta$   $\nabla$  pour sélectionner [Impression], puis appuyez sur la touche .

- L'impression commence.
- Lorsque [Réglage] est sélectionné en mode [Impr Tout], l'écran [Info Impr] s'affiche.
- Une fois l'impression terminée, l'écran [Sel Md Imp] s'affiche.

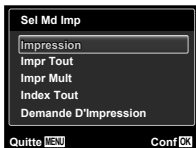

## Pour annuler l'impression

- 1 Appuyez sur la touche **MENU** alors que [Ne Pas Oter Le Câble USB] est affiché.
- 2 Sélectionnez [Annuler] à l'aide de  $\Delta$   $\nabla$  puis appuyez sur la touche .

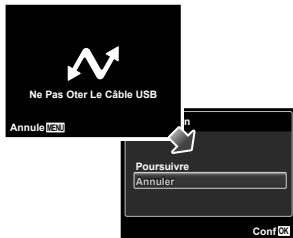

- 11** Appuyez sur la touche **MENU**.

- 12** Lorsque le message [Retirer Câble USB] s'affiche, déconnectez le câble USB de l'appareil photo et de l'imprimante.

## Réervations d'impression (DPOF<sup>1</sup>)

Avec les réservations d'impression, le nombre d'impressions et les options d'impression de date sont sauvegardés dans la photo sur la carte. Cela facilite l'impression sur une imprimante ou dans un centre d'impression prenant en charge DPOF, car il suffit d'utiliser les réservations d'impression sauvegardées sur la carte, sans ordinateur ni appareil photo.

<sup>1</sup> DPOF est une norme pour le stockage d'informations d'impression automatique à partir d'appareils photo numériques.

- ❗ Les réservations d'impression sont réglables uniquement pour les photos stockées sur la carte.
- ❗ Il n'est pas possible de modifier, sur cet appareil photo, les réservations DPOF réglées sur un autre appareil DPOF. Effectuez les modifications à l'aide de l'appareil initial. Si vous effectuez de nouvelles réservations DPOF à l'aide de cet appareil photo, celles précédemment effectuées à l'aide de l'autre appareil seront effacées.
- ❗ Jusqu'à 999 photos par carte peuvent faire l'objet de réservations d'impression DPOF.

## Réservations d'impression pour une seule photo [ ]

### 1 Affichez le menu de réglage.

- ❗ "Menu de réglage" (p. 6)

### 2 Depuis le menu d'affichage [ ], sélectionnez [Demande D'Impression], puis appuyez sur la touche [OK].

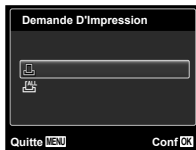

### 3 Utilisez [ ] pour sélectionner [ ], puis appuyez sur la touche [OK].



### 4 Utilisez [ ] pour sélectionner la photo pour la réservation d'impression. Utilisez [ ] pour sélectionner la quantité. Appuyez sur la touche [OK].



### 5 Utilisez [ ] pour sélectionner l'option d'écran [ ] (impression de la date), puis appuyez sur la touche [OK].

Sous-menu 2	Application
Aucun	Imprime uniquement la photo.
Date	Imprime la photo avec la date de prise de vue.
Heure	Imprime la photo avec l'heure de prise de vue.



### 6 Utilisez [ ] pour sélectionner [Enreg], puis appuyez sur la touche [OK].

## Réserver d'une impression pour chaque photo sur la carte [ALL]

---

- 1 Suivez les étapes 1 et 2 de [ ] (p. 59).
- 2 Utilisez  $\Delta \nabla$  pour sélectionner [ALL], puis appuyez sur la touche  $\odot$ .
- 3 Suivez les étapes 5 et 6 de [ ].

## Réinitialiser toutes les données de réservation d'impression

---

- 1 Suivez les étapes 1 et 2 de [ ] (p. 59).
- 2 Sélectionnez [ ] ou [ALL], puis appuyez sur la touche  $\odot$ .

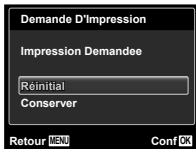

- 3 Utilisez  $\Delta \nabla$  pour sélectionner [Réinitial], puis appuyez sur la touche  $\odot$ .

## Réinitialiser les données de réservation d'impression pour les photos choisies

---

- 1 Suivez les étapes 1 et 2 de [ ] (p. 59).
- 2 Utilisez  $\Delta \nabla$  pour sélectionner [ ], puis appuyez sur la touche  $\odot$ .
- 3 Utilisez  $\Delta \nabla$  pour sélectionner [Conserver], puis appuyez sur la touche  $\odot$ .
- 4 Utilisez  $\triangleleft \triangleright$  pour sélectionner la photo dont vous souhaitez annuler la réservation d'impression. Utilisez  $\Delta \nabla$  pour régler la quantité d'impression sur "0".
- 5 Si nécessaire, répétez l'étape 4, puis appuyez sur la touche  $\odot$  une fois terminé.
- 6 Utilisez  $\Delta \nabla$  pour sélectionner l'option d'écran [ ] (impression de la date), puis appuyez sur la touche  $\odot$ .
  - Les réglages sont appliqués aux photos restantes avec données de réservation d'impression.
- 7 Utilisez  $\Delta \nabla$  pour sélectionner [Enreg], puis appuyez sur la touche  $\odot$ .



## Conseils d'utilisation

Si l'appareil ne fonctionne pas comme il devrait, ou si un message d'erreur s'affiche à l'écran, et que vous n'êtes pas certain des mesures à prendre, reportez-vous aux informations ci-dessous pour régler le(s) problème(s).

### Dépannage

#### Batterie

**“L'appareil ne fonctionne pas même avec les batteries insérées”.**

- Insérez des batteries neuves ou rechargées, dans le bon sens.  
“Insérer la batterie” (p. 13)
- La performance des batteries peut être provisoirement diminuée à basse température. Retirez les batteries de l'appareil photo et réchauffez-les en les mettant un moment dans votre poche.



#### Carte/Mémoire interne

**“Un message d'erreur s'affiche”.**

“Message d'erreur” (p. 62)

#### Déclencheur

**“Aucune photo n'est prise même si j'appuie sur le déclencheur”.**

- Annulez le mode de veille. Pour économiser la batterie, l'appareil photo passe automatiquement en mode de veille et l'écran s'éteint si aucune opération n'est effectuée pendant 3 minutes sur l'appareil photo alors qu'il est allumé. Dans ce mode, aucune photo n'est prise même si le déclencheur est enfoncé complètement. Utilisez le levier de zoom ou les autres touches pour que l'appareil photo quitte le mode de veille avant de prendre une photo. Si l'appareil photo est laissé tel quel pendant 12 autres minutes, il s'éteint automatiquement. Appuyez sur la touche **ON/OFF** pour allumer l'appareil photo.
- Appuyez sur la touche  pour basculer sur le mode de prise de vue.
- Avant de prendre des photos, attendez que  (charge du flash) cesse de clignoter.

- Lorsque l'appareil photo est utilisé pendant une période prolongée, il se peut que sa température interne augmente entraînant un arrêt automatique. Le cas échéant, retirez la batterie de l'appareil photo et patientez jusqu'à ce qu'il ait suffisamment refroidi. Il se peut que la température externe de l'appareil photo augmente aussi pendant l'utilisation, mais cela est normal et n'indique aucun dysfonctionnement.

#### Écran

**“Affichage peu visible”.**

- Il se peut que de la condensation<sup>1</sup> se soit formée. Avant de prendre des photos, éteignez l'appareil photo et attendez que son boîtier se soit adapté à la température environnante et qu'il ait séché.  
<sup>1</sup> Des gouttelettes de condensation peuvent se former dans l'appareil photo s'il est soudainement déplacé d'un endroit froid à une pièce chaude et humide.

**“Des lignes verticales apparaissent sur l'écran”.**

- Cela peut se produire lorsque l'appareil photo est pointé vers un sujet extrêmement lumineux sous un ciel dégagé ou dans une situation similaire. Les lignes n'apparaissent toutefois pas sur la photo finale.

**“Il y a des reflets sur la photo”.**

- La prise de vue avec flash donne une photo sur laquelle les poussières en suspension dans l'air reflètent la lumière du flash.

#### Fonction de date et d'heure

**“Les réglages de date et d'heure reviennent aux valeurs par défaut.”**

- Si les batteries sont retirées et laissées hors de l'appareil photo pendant environ 3 jours<sup>2</sup>, l'horloge revient au réglage par défaut et doit être à nouveau réglée.  
<sup>2</sup> Le temps que mettent la date et l'heure pour revenir aux réglages par défaut varie suivant le temps pendant lequel les batteries ont été insérées.

“Date, heure, fuseau horaire et langue” (p. 16)







## Divers







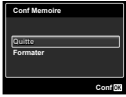



“L'appareil fait un bruit lors de la prise d'images.”

- L'appareil photo risque d'activer l'objectif et de produire un bruit même si aucune opération n'est effectuée. Ceci se produit car l'appareil photo effectue automatiquement des actions de mise au point automatique dès qu'il est prêt pour une prise de vue.

## Message d'erreur

- ❗ Si l'un des messages ci-dessous s'affiche sur l'écran, vérifiez la mesure corrective à prendre.

Message d'erreur	Mesure à prendre
 <b>Err Carte</b>	<b>Problème de carte</b> Insérez une nouvelle carte.
 <b>Ecrit Protégée</b>	<b>Problème de carte</b> Le taquet de protection contre l'écriture de la carte est placé sur la position "LOCK". Libérez le taquet.
 <b>Mém Pleine</b>	<b>Problème de mémoire interne</b> <ul style="list-style-type: none"><li>• Insérez une carte.</li><li>• Effacez les photos inutiles.<sup>1</sup></li></ul>
 <b>Cart Pleine</b>	<b>Problème de carte</b> <ul style="list-style-type: none"><li>• Remplacez la carte.</li><li>• Effacez les photos inutiles.<sup>1</sup></li></ul>
	<b>Problème de carte</b> Utilisez $\Delta$ $\nabla$ pour sélectionner [Formater], puis appuyez sur la touche $\odot$ . Ensuite, utilisez $\Delta$ $\nabla$ pour sélectionner [Oui], puis appuyez sur la touche $\odot$ . <sup>2</sup>
	<b>Problème de mémoire interne</b> Utilisez $\Delta$ $\nabla$ pour sélectionner [Formater], puis appuyez sur la touche $\odot$ . Ensuite, utilisez $\Delta$ $\nabla$ pour sélectionner [Oui], puis appuyez sur la touche $\odot$ . <sup>2</sup>
 <b>Pas Image</b>	<b>Problème de mémoire interne/ carte</b> Prenez des photos sans afficher immédiatement les photos prises.

Message d'erreur	Mesure à prendre
 <b>Erreur D'Image</b>	<b>Problème avec la photo sélectionnée</b> Utilisez un logiciel de retouche photographique, etc., pour afficher la photo sur un ordinateur. S'il n'est toujours pas possible d'afficher la photo, cela signifie que le fichier d'image est altéré.
 <b>L'image Ne Peut Être Édité</b>	<b>Problème avec la photo sélectionnée</b> Utilisez un logiciel de retouche photographique, etc., pour éditer la photo sur un ordinateur.
 <b>Batterie Vide</b>	<b>Problème de batteries</b> <ul style="list-style-type: none"><li>• Insérez des batteries neuves.</li><li>• Si vous utilisez des batteries rechargeables, chargez-les.</li></ul>
 <b>Non Connecté</b>	<b>Problème de connexion</b> Connectez correctement l'appareil photo à l'ordinateur ou à l'imprimante.
 <b>Pas de Papier</b>	<b>Problème d'imprimante</b> Insérez du papier dans l'imprimante.
 <b>Pas D'Encre</b>	<b>Problème d'imprimante</b> Ajoutez de l'encre dans l'imprimante.
 <b>Bourrage</b>	<b>Problème d'imprimante</b> Retirez le papier coincé.
 <b>Nouveaux Réglages<sup>3</sup></b>	<b>Problème d'imprimante</b> Rétablissez les réglages qui permettent d'utiliser l'imprimante.
 <b>Erreur Impr</b>	<b>Problème d'imprimante</b> Éteignez l'appareil photo et l'imprimante, assurez-vous qu'il n'y a plus de problème sur l'imprimante, puis remettez sous tension.
 <b>Impression Impossible<sup>4</sup></b>	<b>Problème avec la photo sélectionnée</b> Utilisez un ordinateur pour imprimer.

- <sup>\*1</sup> Avant d'effacer des photos importantes, téléchargez-les sur un ordinateur.
- <sup>\*2</sup> Toutes les données seront effacées.
- <sup>\*3</sup> Cela s'affiche, par exemple, lorsque le bac à papier de l'imprimante a été retiré. N'utilisez pas l'imprimante pendant que vous effectuez les réglages d'impression sur l'appareil photo.
- <sup>\*4</sup> Il se peut que cet appareil n'arrive pas à imprimer les photos prises sur d'autres appareils.

## Conseils relatifs à la prise de vue

Lorsque vous hésitez sur la façon de prendre la photo désirée, reportez-vous aux informations ci-dessous.

### Mise au point



#### “Faire la mise au point sur le sujet”

- **Prendre en photo un sujet qui n'est pas au centre de l'écran**

Après avoir fait la mise au point sur un objet se trouvant à la même distance que le sujet, cadrez la photo et prenez-la.

Enfoncer le déclencheur à mi-course (p. 20)

- **Réglez [Mode AF] (p. 40) sur [Visage/iESP]**
- **Prise de vue en mode [AF Action] (p. 40)**

L'appareil photo suit automatiquement les mouvements du sujet pour faire la mise au point en continu.

- **Prendre en photo un sujet sombre**

L'utilisation de la lumière AF facilite la mise au point.

[Lumière AF] (p. 41)

- **Prendre en photo des sujets là où la mise au point automatique est difficile**

Dans les cas suivants, cadrez la photo et prenez-la après avoir fait la mise au point (en enfonçant le déclencheur à mi-course) sur un objet à fort contraste se trouvant à la même distance que le sujet.

Sujets à faible contraste



Lorsque des objets extrêmement lumineux se trouvent au centre de l'écran



Objet sans lignes verticales<sup>\*1</sup>

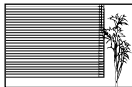

- <sup>\*1</sup> Il est aussi efficace de cadrer la photo en tenant l'appareil à la verticale pour faire la mise au point, puis de revenir en position horizontale pour prendre la photo.

Lorsque les objets se trouvent à des distances différentes



Objet en déplacement rapide

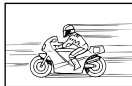

Le sujet ne se trouve pas au centre de l'image





### “Prendre des photos sans flou de bougé”

- **Prendre des photos à l'aide de [Stabilisateur] (p. 41)**

Lorsque vous prenez en photo un sujet sombre, le CCD<sup>1</sup> se déplace afin de corriger les effets du tremblement de l'appareil photo même si la vitesse ISO n'est pas augmentée. Cette fonction est également efficace lorsque vous prenez des photos avec un grand agrandissement au zoom.

<sup>1</sup> Un dispositif qui capte la lumière reçue à travers l'objectif et la convertit en signaux électriques.

- **Enregistrer des vidéos à l'aide de [Mode IS Video] (p. 41).**
- **Sélectionnez [ Sport] en mode scène (p. 29)**

Le mode [ Sport] utilise une vitesse d'obturation élevée et peut réduire le flou causé par un sujet en mouvement.

- **Prendre des photos avec une sensibilité ISO élevée**

Si une sensibilité ISO élevée est sélectionnée, vous pouvez prendre des photos avec une vitesse d'obturation élevée même là où l'utilisation du flash n'est pas possible.

“Sélectionner la sensibilité ISO” (p. 37)

## Exposition (luminosité)



### “Prendre des photos avec la bonne luminosité”

- **Prendre en photo un sujet à contre-jour**  
Les visages ou les arrière-plans sont clairs même lorsqu'ils sont pris en contre-jour.  
[Ombre Ajust] (p. 40)
- **Prendre des photos avec l'option [Visage/iESP] (p. 40)**

Une exposition adéquate est obtenue pour un visage à contre-jour et le visage est illuminé.

- **Prendre des photos avec l'option [] de [ESP/] (p. 40)**

La luminosité est adaptée à un sujet au centre de l'écran et la photo n'est pas affectée par la lumière en arrière-plan.

- **Prendre des photos avec l'option [Flash Forcé] (p. 34) du flash**

Un sujet à contre-jour est illuminé.

- **Prendre en photo une plage de sable blanc ou une scène de neige**

Réglez le mode sur [ Plage & Neige] (p. 29)

- **Prendre des photos à l'aide de la compensation d'exposition (p. 36)**

Ajustez la luminosité à l'écran pour prendre la photo. Généralement, lorsque l'on prend des photos de sujets blancs (la neige, par ex.), les images apparaissent plus sombres que le sujet original. Utilisez la compensation d'exposition pour ajuster dans le sens positif (+) et obtenir un rendu identique aux blancs d'origine. À l'inverse, lorsque vous prenez des images de sujets noirs, il convient d'ajuster dans le sens négatif (-).

## Teinte

# WB

### “Prendre des photos en conservant les nuances de couleurs telles quelles”

- **Prendre des photos en sélectionnant la balance des blancs (p. 36)**

Le réglage [WB Auto] permet normalement d'obtenir des résultats optimaux dans la plupart des environnements, mais pour certains sujets, il est préférable d'expérimenter avec des réglages différents. (Cela s'applique tout particulièrement pour les zones à l'ombre sous un ciel dégagé, sous des éclairages combinant lumière naturelle et lumière artificielle, etc.)



## Qualité d'image



### “Prendre des photos plus nettes”

- **Prendre des photos avec le zoom optique**

Évitez de prendre des photos avec le zoom numérique (p. 41).

- **Prendre des photos avec une sensibilité ISO faible**

Si la photo est prise avec une sensibilité ISO élevée, des parasites (des petits points de couleur et des inégalités de couleur absentes de la scène originale) peuvent apparaître et la photo peut être granuleuse.

“Sélectionner la sensibilité ISO” (p. 37)

## Panoramique



### “Prendre des photos de sorte que les photos panoramiques se combinent harmonieusement”

- **Un conseil pour la prise de vue panoramique**

Prendre des photos en pivotant avec l'appareil photo au centre prévient le déplacement de l'image. Tout particulièrement lorsque l'on prend en photo des objets de près, le pivotement avec l'extrémité de l'objectif placé au centre de la scène donne de bons résultats.

[Panoramique] (p. 30)

## Batteries



### “Prolonger l'autonomie des batteries”

- **Évitez les opérations suivantes lorsque vous ne prenez pas de photos, car elles consomment l'énergie de la batterie**
  - Enfoncer à plusieurs reprises le déclencheur à mi-course.
  - Utiliser à plusieurs reprises le zoom.
- **Réglez [Eco.D'Energie] (p. 53) sur [Active]**

## Conseils pour l'affichage et l'édition

### Affichage



#### “Afficher les photos de la mémoire interne et de la carte”

- **Retirez la carte lorsque vous visionnez des images de la mémoire interne de l'appareil**
  - “Insérer la batterie” (p. 13), “Insérer une carte mémoire SD/SDHC/SDXC ou une carte Eye-Fi (en vente dans le commerce)” (p. 18)

#### “Afficher des photos avec une qualité d'image supérieure sur un téléviseur haute définition”

- **Connectez l'appareil photo au téléviseur au moyen d'un câble HDMI (vendu séparément)**
  - “Afficher les photos sur un téléviseur” (p. 15)

### Édition



#### “Effacer le son enregistré sur une image fixe”

- **Enregistrez du silence sur le son lors de l'affichage de la photo**

“Ajouter du son aux images fixes [🔊]” (p. 45)

# Appendice

## Entretien de l'appareil photo

### Surface

- Essayez délicatement avec un chiffon doux. Si l'appareil photo est très sale, trempez le chiffon dans de l'eau légèrement savonneuse et essorez-le bien. Passez le chiffon humide sur l'appareil photo, puis essuyez avec un chiffon sec. Si vous avez utilisé l'appareil photo à la plage, utilisez un chiffon trempé dans de l'eau propre et bien essoré.

### Écran

- Essayez délicatement avec un chiffon doux.

### Objectif

- Utilisez une poire soufflante en vente dans le commerce pour souffler la poussière, puis essuyez délicatement avec un tissu nettoyant pour lentille d'objectif.

⚠ N'utilisez pas de solvants puissants, comme du benzène ou de l'alcool, ni de chiffon traité chimiquement.

⚠ De la moisissure peut se former à la surface de l'objectif si la lentille n'est pas nettoyée.

## Stockage

- Avant de ranger l'appareil photo pour une période prolongée, retirez la batterie, l'adaptateur secteur-USB (vendu séparément) et la carte ; rangez l'appareil photo dans un endroit frais, sec et bien aéré.
- Testez régulièrement les fonctions de l'appareil photo en insérant la batterie.

⚠ Évitez de laisser l'appareil photo dans les endroits où l'on manipule des produits chimiques, car il y a risque de corrosion.

## Batterie

- Outre les batteries fournies avec l'appareil photo, vous pouvez utiliser les types de piles/batteries suivants. Choisissez la source d'alimentation la mieux adaptée à la situation.

### Piles alcalines AA

Le nombre de photos que vous pouvez prendre varie considérablement suivant le fabricant des piles/batteries et les conditions de prise de vue.

### Batteries AA NiMH (batteries rechargeables)

Étant rechargeables, les batteries NiMH Olympus sont réutilisables et économiques. Pour en savoir plus, reportez-vous au mode d'emploi du chargeur.



Attention :

Il existe un risque d'explosion si la batterie est remplacée par un type de batterie incorrect.

Mettez la batterie usagée au rebut en suivant les instructions. (p. 74)

- Les types de batteries/piles suivants ne sont pas utilisables :

**Bloc-piles au lithium (CR-V3)/Piles AA (R6) au manganèse (zinc-carbone)/Piles AA (R6) oxyride/ Piles AA (R6) au lithium**

- La consommation de cet appareil photo varie selon les fonctions utilisées.
- Dans les conditions décrites ci-dessous, de l'énergie est consommée en permanence et la batterie se décharge rapidement.
  - Le zoom est souvent utilisé.
  - Le déclencheur est souvent enfoncé à mi-course dans le mode de prise de vue, activant la mise au point automatique.
  - Une image est affichée à l'écran pendant une période prolongée.
  - L'appareil est connecté à une imprimante.
- L'utilisation d'une batterie usée peut entraîner la mise hors tension de l'appareil photo sans qu'apparaisse l'avertissement du niveau de charge de la batterie.
- L'autonomie de la batterie varie suivant le type de batterie, le fabricant, les conditions de prise de vue, etc. De même, il se peut que l'appareil photo s'éteigne sans avoir affiché l'avertissement du niveau de charge de la batterie, ou qu'il affiche cet avertissement plus tôt.

## **Adaptateur secteur-USB (vendu séparément)**

Cet appareil photo peut être utilisé avec un adaptateur secteur USB vendu séparément (F-3AC). Si vous utilisez l'adaptateur secteur USB (F-3AC), vous devez le raccorder avec le câble USB accompagnant l'appareil photo. N'utilisez aucun autre adaptateur secteur avec cet appareil photo.

Le câble AC est destiné exclusivement à l'utilisation avec l'adaptateur secteur USB (F-3AC) qu'il accompagne. N'utilisez pas le câble AC avec d'autres produits.

## **Utiliser l'adaptateur secteur-USB à l'étranger**

- L'adaptateur secteur USB est utilisable sur la plupart des sources électriques résidentielles dans une plage de 100 V à 240 V CA (50/60 Hz) à travers le monde. Cependant, selon le pays ou la région où vous vous trouvez, la prise murale peut avoir une forme différente et il peut s'avérer nécessaire d'utiliser une fiche adaptatrice sur l'adaptateur secteur-USB pour pouvoir le brancher dans la prise murale. Pour en savoir plus, renseignez-vous auprès de votre magasin d'électroménagers local ou votre agence de voyage.
- N'utilisez pas de convertisseurs de tension de voyage sous peine d'endommager l'adaptateur secteur-USB.

## **Carte Eye-Fi (en vente dans le commerce)**

- La carte Eye-Fi peut chauffer pendant son utilisation.
- Lors de l'utilisation d'une carte Eye-Fi, il se peut que la batterie s'épuise plus rapidement.
- Lors de l'utilisation d'une carte Eye-Fi, il se peut que l'appareil photo fonctionne plus lentement.

## **Utiliser une carte mémoire SD/SDHC/SDXC ou une carte Eye-Fi (en vente dans le commerce)**

Une carte (et la mémoire interne) correspond également à la pellicule qui enregistre les photos sur un appareil argentique. Par ailleurs, il est également possible d'effacer les photos (données) enregistrées et de faire des retouches à l'aide d'un ordinateur. Les cartes peuvent être retirées de l'appareil photo et remplacées, mais cela n'est pas possible avec la mémoire interne. Vous pouvez utiliser des cartes de capacité supérieure pour prendre davantage de photos.

## **Taquet de protection contre l'écriture de carte mémoire SD/SDHC/SDXC**

Les cartes mémoire SD/SDHC/SDXC comportent un taquet de protection contre l'écriture. Si vous placez le taquet du côté "LOCK", vous ne pouvez pas écrire sur la carte, en supprimer des données ni la formater. Remettez le taquet en place pour autoriser l'écriture.



## **Cartes compatibles avec cet appareil photo**

Cartes mémoire SD/SDHC/SDXC et cartes Eye-Fi (pour en savoir plus sur les cartes compatibles, rendez-vous sur le site Web d'Olympus.)



## Utiliser une carte neuve

- Les cartes doivent être formatées avec cet appareil photo avant la première utilisation ou après leur utilisation avec d'autres appareils ou ordinateurs. [Formater] (p. 46)
- Avant d'utiliser une carte Eye-Fi, lisez attentivement son mode d'emploi et respectez ses exigences.

## Vérifier l'emplacement de sauvegarde des photos

L'indicateur de mémoire indique si la mémoire interne ou la carte est en cours d'utilisation pendant la prise de vue ou l'affichage.

### Indicateur de mémoire actuelle

 : La mémoire interne est en cours d'utilisation

 : La carte est en cours d'utilisation

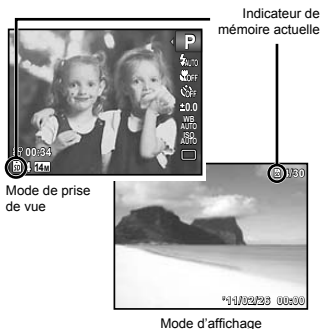

-  Les données de la carte ne seront pas complètement effacées même si vous exécutez [Formater], [Effacer], [Select Image] ou [Tout Effac]. Avant de jeter une carte, détruisez-la pour éviter les fuites de données personnelles.

## Procédure de lecture/enregistrement de la carte

Pendant la prise de vue, l'indicateur de mémoire actuelle s'allume en rouge pendant que l'appareil photo écrit les données. N'ouvrez jamais le couvercle du compartiment de batterie/carte et ne débranchez jamais le câble USB. Cela peut non seulement endommager les données d'image, mais rendre aussi définitivement inutilisable la carte ou la mémoire interne de l'appareil.



Allumé en rouge



## Nombre de photos pouvant être stockées (images fixes)/Durée d'enregistrement en continu (vidéos) dans la mémoire interne et sur les cartes mémoire SD/SDHC/SDXC

- ⚠ Les chiffres des tableaux suivants sont donnés uniquement à titre indicatif. Le nombre réel de photos pouvant être stockées ou les durées d'enregistrement en continu dépendent des conditions de prise de vue et du type de cartes mémoire utilisé.
- ⚠ Les chiffres du tableau ci-dessous correspondent au nombre de photos pouvant être stockées lorsqu'on utilise la mémoire interne formatée. [Formater] (p. 48)



### Images fixes

Taille image	Compression	Nombre de photos pouvant être stockées	
		Mémoire interne	Carte mémoire SD/SDHC/SDXC (1 Go)
<b>14M</b> 4288×3216	FINE	8	141
	NORM	17	277
<b>8M</b> 3264×2448	FINE	15	241
	NORM	29	469
<b>5M</b> 2560×1920	FINE	24	385
	NORM	46	738
<b>3M</b> 2048×1536	FINE	38	618
	NORM	75	1.211
<b>2M</b> 1600×1200	FINE	62	992
	NORM	118	1.892
<b>1M</b> 1280×960	FINE	94	1.514
	NORM	180	2.884
<b>VGA</b> 640×480	FINE	316	5.047
	NORM	542	8.652
<b>16:9L</b> 4288×2416	FINE	11	187
	NORM	23	367
<b>16:9S</b> 1920×1080	FINE	57	917
	NORM	111	1.781

## Vidéos

Taille Image	Qualité D'image	Longueur de l'enregistrement en continu			
		Mémoire interne		Carte mémoire SD/SDHC/SDXC (1 Go)	
		Avec son	Sans son	Avec son	Sans son
 1280×720	FINE	37 sec.	37 sec.	10 min. 32 sec.	10 min. 42 sec.
	NORM	1 min. 12 sec.	1 min. 15 sec.	20 min. 44 sec.	21 min. 24 sec.
 640×480	FINE	1 min. 12 sec.	1 min. 15 sec.	20 min. 44 sec.	21 min. 24 sec.
	NORM	2 min. 21 sec.	2 min. 30 sec.	40 min. 10 sec.	42 min. 45 sec.
 320×240	FINE	2 min. 21 sec.	2 min. 30 sec.	40 min. 10 sec.	42 min. 45 sec.

 La taille maximale d'un fichier vidéo est de 4 Go, quelle que soit la capacité de la carte.

 La longueur d'enregistrement maximal d'une seule vidéo est de 29 minutes pour .

## Augmenter le nombre de photos qu'il est possible de prendre

Effacez les photos inutiles ou connectez l'appareil photo à un ordinateur ou autre appareil pour y sauvegarder les photos, puis effacez-les de la mémoire interne ou de la carte. [Effacer] (p. 24, 46), [Select Image] (p. 47), [Tout Effac] (p. 47), [Formater] (p. 48)

## PRÉCAUTIONS DE SÉCURITÉ

	<b>ATTENTION</b> <b>RISQUE DE DÉCHARGE</b> <b>NE PAS OUVRIR</b>	
ATTENTION : POUR RÉDUIRE LE RISQUE DE DÉCHARGE ÉLECTRIQUE, NE RETIRER NI LA PARTIE ANTÉRIEURE NI POSTÉRIEURE DU BOÎTIER. AUCUNE PIÈCE À L'INTÉRIEUR NE PEUT ÊTRE RÉPARÉE PAR L'UTILISATEUR. SE RÉFÉRER À DU PERSONNEL DE DÉPANNAGE QUALIFIÉ POUR UNE RÉPARATION.		



Le point d'exclamation à l'intérieur d'un triangle vous alerte sur certains points importants concernant le maniement et l'entretien de l'appareil figurant dans la documentation fournie avec le produit.



### DANGER

Si le produit est utilisé sans respecter les informations données sous ce symbole, des blessures graves, voire mortelles pourraient en résulter.



### AVERTISSEMENT

Si le produit est utilisé sans respecter les informations données sous ce symbole, des blessures voire la mort pourraient en résulter.



### ATTENTION

Si le produit est utilisé sans observer les informations données sous ce symbole, des blessures, des dommages à l'appareil ou des pertes de données pourraient en résulter.

**AVERTISSEMENT !**  
**POUR ÉVITER LES RISQUES D'INCENDIE OU DE DÉCHARGE ÉLECTRIQUE, NE JAMAIS DÉMONTÉ, EXPOSER CE PRODUIT À L'EAU NI LE FAIRE FONCTIONNER DANS UN ENVIRONNEMENT TRÈS HUMIDE.**

### Précautions générales

Lire toutes les instructions — Avant d'utiliser l'appareil, lire toutes les instructions de fonctionnement. Sauvegarder tous les manuels et la documentation pour s'y référer ultérieurement.

**Nettoyage** — Toujours débrancher ce produit de la prise de courant avant nettoyage. N'utiliser qu'un chiffon humide pour le nettoyage. Ne jamais utiliser de produits de nettoyage liquides ou aérosols, ni de solvants organiques pour nettoyer ce produit.

**Accessoires** — Pour votre sécurité, et pour éviter d'endommager le produit, n'utiliser que des accessoires recommandés par Olympus.

**Eau et humidité** — Pour les précautions sur des produits avec une conception imperméable, lire les sections imperméabilisation.

**Emplacement** — Pour éviter d'endommager l'appareil, monter le produit solidement sur un trépied ou un sabot stable.

**Alimentation** — Ne raccorder ce produit qu'à la source d'alimentation décrite sur l'étiquette du produit.

**Foudre** — Si un orage éclate pendant l'utilisation d'un adaptateur secteur-USB, le débrancher immédiatement de la prise de courant.

**Entrée d'objets** — Pour éviter des blessures, ne jamais introduire d'objet métallique dans le produit.

**Chaleur** — Ne jamais utiliser ni ranger ce produit près d'une source de chaleur telle qu'un radiateur, un accumulateur de chaleur, ou tout type d'appareil qui génère de la chaleur, comprenant les amplificateurs.

### Maniement de l'appareil



#### AVERTISSEMENT

- Ne pas utiliser l'appareil à proximité de gaz inflammables ou explosifs.
- Ne pas utiliser le flash ou la LED (y compris la lumière AF) de très près sur des personnes (bébés, jeunes enfants, etc.).
- Vous devez être au moins à 1 m des visages de vos sujets. Déclencher le flash trop près des yeux du sujet pourrait causer une perte momentanée de la vision.
- Ne pas laisser l'appareil à la portée des enfants.
  - Toujours utiliser et ranger l'appareil hors de la portée des jeunes enfants et des bébés pour empêcher les situations dangereuses suivantes qui pourraient causer des blessures graves :
    - S'enrouler dans la courroie de l'appareil, causant la strangulation.
    - Avaler accidentellement la batterie, des cartes ou d'autres petites pièces.
    - Déclencher accidentellement le flash dans leurs yeux ou ceux d'un autre enfant.
    - Se blesser accidentellement par des parties en mouvement de l'appareil.

- **Ne pas regarder le soleil ni de la lumière puissante avec l'appareil.**
- **Ne pas utiliser ni ranger l'appareil dans des endroits poussiéreux ou humides.**
- **Ne pas couvrir le flash avec une main pendant le déclenchement.**
- **Utiliser uniquement des cartes mémoire SD/SDHC/SDXC ou des cartes Eye-Fi. Ne jamais utiliser d'autres types de cartes.**  
Si vous insérez accidentellement un autre type de carte dans l'appareil, contactez un revendeur agréé ou un centre de service. N'essayez pas de retirer la carte par la force.

### ATTENTION

- **Arrêter immédiatement d'utiliser l'appareil si vous remarquez une odeur, un bruit anormal ou de la fumée provenant de l'appareil.**
  - Ne jamais retirer les batteries les mains nues, ce qui pourrait vous brûler les mains.
- **Ne jamais manipuler l'appareil avec des mains mouillées.**
- **Ne pas laisser l'appareil dans des endroits où il pourrait être soumis à des températures très élevées.**
  - Ceci pourrait causer une détérioration de certaines pièces et, dans certaines circonstances, l'appareil photo pourrait prendre feu. Ne pas utiliser le chargeur ni un adaptateur secteur-USB (vendu séparément) s'il est couvert (par exemple par une couverture). Cela pourrait causer une surchauffe, débouchant sur un incendie.
- **Manipuler l'appareil soigneusement afin d'éviter une brûlure à basse température.**
  - Lorsque l'appareil contient des parties métalliques, une surchauffe peut déboucher sur une brûlure à basse température. Faire attention aux points suivants :
    - Utilisé pendant une longue durée, l'appareil devient chaud. Si vous tenez l'appareil dans ces conditions, une brûlure à basse température risque de se produire.
    - Dans des endroits sujets à des températures très froides, la température du corps de l'appareil peut être plus basse que la température ambiante. Si possible, mettre des gants en tenant l'appareil à des températures basses.
- **Faire attention avec la courroie.**
  - Faire attention avec la courroie en portant l'appareil. Elle peut facilement s'accrocher à des objets sur le passage et causer des dommages sérieux.

## Précautions de manipulation de la batterie

Veillez suivre ces consignes importantes pour éviter le coulage du liquide de la batterie, une génération de chaleur, des brûlures, une explosion, ou de causer des décharges électriques ou brûlures.

### DANGER

- Lors de l'utilisation de batteries NiMH (batteries rechargeables), utiliser uniquement des batteries NiMH Olympus et le chargeur adéquat.
- Ne jamais chauffer ni mettre au feu la batterie.
- Prendre des précautions en transportant ou rangeant la batterie pour éviter qu'elle vienne en contact avec des objets métalliques comme des bijoux, des épingles à cheveux, des agrafes, etc.
- Ne jamais ranger la batterie dans un lieu où elle serait exposée en plein soleil, ou sujette à des températures élevées dans un véhicule chaud, près d'une source de chaleur, etc.
- Pour éviter de causer des coulagés de liquide de la batterie ou d'endommager ses bornes, respecter scrupuleusement toutes les instructions concernant l'usage de la batterie. Ne jamais tenter de démonter une batterie ni la modifier de quelque façon que ce soit, ni la souder, etc.
- Si du liquide de la batterie entrain dans vos yeux, les laver immédiatement avec de l'eau claire et froide du robinet et consulter immédiatement un médecin.
- Toujours ranger la batterie hors de la portée des jeunes enfants. Si un enfant avale accidentellement une batterie, consulter immédiatement un médecin.

### AVERTISSEMENT

- Maintenir à tout moment la batterie au sec.
- Pour éviter un coulage du liquide de la batterie, une génération de chaleur ou de causer un incendie ou une explosion, n'utiliser que la batterie recommandée pour l'usage avec ce produit.
- Ne jamais mélanger des piles/batteries (piles neuves et usagées, batteries chargées et déchargées, piles/batteries de fabricant ou de capacité différente, etc.).
- Ne jamais tenter de recharger des piles alcalines ou au lithium.
- Introduire soigneusement la batterie comme décrit dans les instructions de fonctionnement.
- Ne pas utiliser de pile ni batterie dont le corps n'est pas couvert par une feuille isolante ou si la feuille est déchirée, ce qui pourrait causer des coulagés de liquide, un incendie ou des blessures.

### ATTENTION

- Ne retirez pas les batteries immédiatement après avoir utilisé l'appareil photo. Les batteries peuvent devenir chaudes pendant une utilisation prolongée.
- Toujours retirer la batterie de l'appareil avant de le ranger pour une longue durée.



### Les piles AA suivantes ne peuvent pas être utilisées.

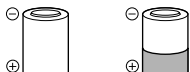

Piles dont le corps n'est que partiellement recouvert ou pas du tout recouvert par une feuille isolante.



Piles dont la borne  $\ominus$  est relevée, mais pas recouverte par une feuille isolante.

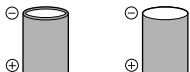

Piles dont les bornes sont plates et pas complètement recouvertes par une feuille isolante.  
(De telles piles ne peuvent pas être utilisées même si la borne  $\ominus$  est partiellement recouverte.)

- Si les batteries NiMH ne sont pas rechargées pendant la durée spécifiée, arrêtez le chargement et ne les utilisez pas.
- Ne pas utiliser une batterie si elle est endommagée ou cassée.
- Si une batterie coule, devient décolorée ou déformée, ou semble anormale pendant le fonctionnement, arrêtez d'utiliser l'appareil photo.
- Si du liquide de batterie coule sur vos vêtements ou sur votre peau, retirez le vêtement et lavez immédiatement la zone affectée avec de l'eau claire et froide du robinet. Si le liquide vous brûle la peau, consultez immédiatement un médecin.
- Ne jamais soumettre les batteries à des chocs violents ni à des vibrations continues.

### Précautions pour l'environnement d'utilisation

- Pour protéger la technologie de haute précision contenue dans ce produit, ne jamais laisser l'appareil dans les endroits indiqués ci-dessous, que ce soit en utilisation ou pour le rangement :
  - Endroits où les températures et/ou l'humidité sont élevées ou passent par des changements extrêmes. En plein soleil, à la plage, dans des voitures fermées, ou près d'autres sources de chaleur (poêle, radiateur, etc.) ou des humidificateurs.
  - Dans des endroits sablonneux ou poussiéreux.
  - Près de produits inflammables ou explosifs.
  - Dans des endroits humides, telle qu'une salle de bain ou sous la pluie. En utilisant des produits avec une conception imperméable, lire également leurs manuels.
  - Dans des endroits prédisposés à de fortes vibrations.
- Ne jamais laisser tomber l'appareil ou le soumettre à des chocs violents ou à des vibrations.
- Lorsque l'appareil est monté sur un trépied ou retiré d'un trépied, ajuster sa position avec la tête du trépied. Ne pas faire tourner l'appareil.
- Lors du transport de l'appareil photo, retirer tous les accessoires autres que les accessoires d'origine Olympus, comme un trépied (vendu séparément).
- Ne pas toucher les contacts électriques de l'appareil.
- Ne pas laisser l'appareil pointé directement vers le soleil. Cela pourrait endommager l'objectif ou le rideau de l'obturateur, altérer les couleurs, générer des images fantômes sur le CCD, ou pourrait éventuellement provoquer un incendie.
- Ne pas pousser ni tirer violemment l'objectif.
- Avant de ranger l'appareil pour une longue durée, retirer la batterie. Choisir un endroit frais et sec pour le rangement pour prévenir la formation de condensation ou de moisissure dans l'appareil. Après rangement, vérifier le fonctionnement de l'appareil en le mettant en marche et en appuyant sur le déclencheur pour s'assurer qu'il fonctionne normalement.
- L'appareil photo peut présenter un dysfonctionnement s'il est utilisé en présence d'un champ magnétique/ électromagnétique, d'ondes radio ou de lignes à haute tension, par exemple à proximité d'un téléviseur, d'un four à micro-ondes, d'une console de jeux vidéos, de haut-parleurs, d'un grand moniteur, d'une tour de télévision/radio ou de pylônes électriques. Le cas échéant, éteignez l'appareil photo, puis rallumez-le avant de continuer à l'utiliser.
- Toujours respecter les restrictions d'environnement de fonctionnement décrites dans le manuel de l'appareil photo.

## Précautions pour la manipulation de la batterie

- Les batteries NiMH Olympus (inclus dans certaines régions) ne sont conçues que pour l'utilisation avec des appareils photo numériques Olympus. Vi jamais utiliser ces batteries avec tout autre matériel.
- Toujours charger des batteries NiMH (inclus dans certaines régions) avant de les utiliser pour la première fois, ou si elles n'ont pas été utilisées pendant une longue durée.
- Toujours recharger des lots de batteries (inclus dans certaines régions) (2 ou 4) ensemble.
- Dans certains cas, les piles alcalines peuvent avoir une durée de vie inférieure aux NiMH. La performance des piles alcalines est limitée, en particulier à basses températures. L'utilisation des batteries NiMH est recommandée.
- Les piles AA au manganèse (Zinc-Carbone) ne peuvent pas être utilisés avec cet appareil.
- En faisant fonctionner l'appareil sur piles à basses températures, essayer de maintenir autant que possible l'appareil et des piles de recharge au chaud. Les piles qui sont faibles au froid peuvent retrouver leur puissance à température normale.
- Températures recommandées pour les batteries NiMH:

Fonctionnement	0°C à 40°C
Charge	0°C à 40°C
Stockage	-20°C à 30°C

- L'utilisation, la charge ou le stockage des batteries en dehors de cette gamme de températures peut raccourcir la durée de vie des batteries ou affecter leurs performances. Toujours retirer les batteries de l'appareil avant de le ranger pour une longue durée.
- Avant d'utiliser des batteries NiMH ou NiCd, toujours lire les instructions fournies.
- Le nombre de vues que vous pouvez prendre peut varier en fonction des conditions de prise de vues ou des piles.
- Avant de partir pour un long voyage, et en particulier avant de voyager à l'étranger, se munir d'un nombre suffisant de piles de recharge. Il pourrait s'avérer difficile, voire impossible, de s'en procurer à l'étranger.
- Veuillez recycler les batteries pour préserver les ressources de notre planète. Quand vous jetez des batteries mortes, s'assurer de recouvrir les bornes et toujours respecter la réglementation locale.

## Écran ACL

- Ne pas forcer sur l'écran ACL, sinon l'image risque de devenir vague en provoquant une panne en mode d'affichage ou en endommageant l'écran ACL.

- Une bande de lumière risque d'apparaître en haut et dans le bas de l'écran ACL, mais ce n'est pas un mauvais fonctionnement.
- Si un sujet est visionné en diagonale dans l'appareil, les bords peuvent apparaître en zigzag sur l'écran ACL. Ce n'est pas un mauvais fonctionnement ; ce sera moins perceptible en mode d'affichage.
- Dans des endroits à basses températures, l'écran ACL peut prendre un certain temps pour s'allumer ou sa couleur risque de changer momentanément. Pour utiliser l'appareil dans des endroits extrêmement froids, il est recommandé de le préserver du froid en le maintenant au chaud entre les prises de vue. Un écran ACL montrant des performances médiocres à cause du froid fonctionnera correctement en revenant à des températures normales.
- L'écran à cristaux liquides utilisé pour l'écran ACL est produit avec une technologie de haute précision. Toutefois, des points noirs ou lumineux peuvent apparaître constamment sur l'écran ACL. À cause de ses caractéristiques ou selon l'angle sous lequel vous visionnez l'écran ACL, les points peuvent ne pas être uniformes en couleur ni en luminosité. Ce n'est pas un mauvais fonctionnement.

## Remarques juridiques et autres

- Olympus décline toute responsabilité ou garantie pour les pertes subies et les bénéfices manqués, de même que pour les créances de tiers en découlant, consécutifs à l'utilisation incorrecte de cet appareil.
- Olympus décline toute responsabilité ou garantie pour les pertes subies et les bénéfices manqués, consécutifs à l'effacement de prises de vue.

## Refus de responsabilité relatif à la garantie

- Olympus décline toute représentation ou garantie, expresse ou implicite, pour ou relative au contenu de cette documentation écrite ou du logiciel et ne pourra en aucun cas être tenu responsable de toute autre garantie implicite de commercialisation ou d'adaptation à des fins particulières ou pour les dommages encourus de quelque nature que ce soit, qu'ils soient indirects, imprévus ou issus d'une autre cause (y compris et sans limitation aux dommages entraînés par la perte de bénéfices financiers, l'interruption de travail et la perte d'informations professionnelles) qui proviendraient d'une utilisation ou de l'impossibilité d'utiliser cette documentation écrite, le logiciel ou le matériel. Certains pays n'autorisent pas l'exclusion ou la limitation de la responsabilité des dommages consécutifs ou imprévus ou ceux de la garantie implicite, de sorte que les limitations ci-dessus peuvent ne pas vous concerner.
- Olympus se réserve tous les droits sur ce manuel.

## Avertissement

Toute reproduction photographique ou usage illicite de matériel protégé par des droits d'auteur peut violer des lois applicables sur les droits d'auteur. Olympus n'assume aucune responsabilité quant à la reproduction photographique illicite, l'usage ou tout autre acte interdit portant atteinte aux droits d'auteur.

## Note relative aux droits d'auteur

Tous droits réservés. Toute reproduction partielle ou intégrale de cette documentation écrite ou du logiciel, par quelque procédé que ce soit ou sous quelque forme que ce soit, électronique ou mécanique, y compris par reproduction photographique ou enregistrement et par l'usage de quelque moyen de stockage et de récupération des informations que ce soit, n'est permise sans autorisation écrite et préalable d'Olympus. Aucune responsabilité ne sera assumée quant à l'utilisation des informations contenues dans la documentation écrite ou du logiciel, ou pour des dommages résultant de l'utilisation des informations contenues ici. Olympus se réserve le droit de modifier les caractéristiques et le contenu de cette publication ou du logiciel sans obligation ni préavis.

## Directives FCC

- Interférences radio et télévision
- Les changements ou modifications non explicitement approuvés par le fabricant peuvent annuler l'autorité de l'utilisateur à utiliser ce matériel. Cet appareil a fait l'objet de divers essais et il a été reconnu qu'il se conforme aux limites concernant un appareillage numérique de la classe B, correspondant à la partie 15 des règles de la FCC. Ces limites sont conçues pour garantir une protection raisonnable contre des interférences nuisibles dans une installation résidentielle.
- Cet appareil génère, utilise et peut émettre de l'énergie des fréquences radio et, s'il n'est pas installé et utilisé selon les instructions, peut causer des interférences nuisibles en communications radio.
- Cependant, il ne peut pas être garanti que des interférences nuisibles ne se produiront pas dans certaines installations particulières. Si cet appareil provoque des interférences avec la réception radio ou télévision, ce qui peut être vérifié en alimentant l'appareil et en coupant son alimentation, nous conseillons à l'utilisateur d'essayer d'éliminer ces interférences par l'une ou plusieurs des mesures suivantes :
  - Réorienter ou déplacer l'antenne de réception.
  - Augmenter la distance entre l'appareil photo et le récepteur.

- Brancher le matériel sur une prise de courant d'un circuit différent de celui sur lequel le récepteur est branché.
- Consulter le revendeur ou un technicien radio/TV compétent pour vous aider. Uniquement les câbles USB fournis par OLYMPUS doivent être utilisés pour raccorder l'appareil photo à des ordinateurs personnels à liaison USB.

Toute modification non autorisée peut annuler la permission accordée à l'utilisateur de se servir de ce matériel.

## Utiliser uniquement la batterie rechargeable, le chargeur de batterie et l'adaptateur secteur-USB spécifiques (vendus séparément)

Il est vivement recommandé de n'utiliser que la batterie rechargeable, le chargeur de batterie et l'adaptateur secteur-USB (F-3AC) conçus exclusivement pour Olympus avec cet appareil photo. L'utilisation d'une batterie rechargeable, d'un chargeur de batterie et/ou d'un adaptateur secteur-USB (F-3AC) qui ne sont pas d'origine risque de provoquer un incendie ou des blessures à cause d'une fuite de liquide, d'une surchauffe, d'une combustion ou de dommage à la batterie. Olympus n'assume aucune responsabilité pour les accidents et dommages découlant de l'utilisation d'une batterie, d'un chargeur de batterie et/ou d'un adaptateur secteur-USB (F-3AC) autres que les accessoires d'origine Olympus.

## Pour les utilisateurs d'Amérique du Nord et du Sud

### Pour les utilisateurs aux États-Unis

Déclaration de conformité

Modèle numéro : SP-610UZ

Marque : OLYMPUS

Organisme responsable :

**OLYMPUS IMAGING AMERICA INC.**

Adresse : 3500 Corporate Parkway, P.O. Box 610,  
Center Valley, PA 18034-0610, U.S.A.

Numéro de téléphone : 484-896-5000

Testé pour être en conformité avec la réglementation FCC  
POUR L'UTILISATION À LA MAISON OU AU BUREAU

Cet appareil est conforme aux normes de la Section 15 des directives FCC. Son utilisation est soumise aux deux conditions suivantes :

- (1) Cet appareil ne doit pas causer de brouillage radioélectrique.
- (2) Cet appareil doit pouvoir résister à toutes les interférences, y compris celles susceptibles d'entraver son bon fonctionnement.

## Pour les utilisateurs au Canada

Cet appareil numérique de la classe B est conforme à la norme NMB-003 du Canada.

### **GARANTIE INTERNATIONALE LIMITÉE OLYMPUS - PRODUITS D'IMAGERIE**

Olympus garantit que le(s) produit(s) d'imagerie Olympus® ci-joint(s) et les accessoires Olympus® associés (individuellement un "Produit" et ensemble les "Produits") seront exempts de défauts dans les matériaux et la fabrication dans le cadre d'une utilisation normale pour une période d'un (1) an à compter de la date d'achat.

Si un Produit s'avère être défectueux pendant la période de garantie d'un an, le client doit retourner le Produit défectueux à un des Centres de Service Olympus, en suivant la procédure définie ci-dessous (Voir "QUE FAIRE QUAND UN DÉPANNAGE EST NÉCESSAIRE").

Olympus, à sa seule discrétion, réparera, remplacera ou réglera le Produit défectueux, à condition que les recherches Olympus et l'inspection en usine décèlent (a) qu'un tel défaut s'est développé sous un usage normal et correct et (b) que le Produit est couvert sous cette garantie limitée.

La réparation, le remplacement ou le réglage des Produits défectueux sera la seule obligation de Olympus et le seul recours du client.

Le client est responsable et paiera les frais de transport des Produits jusqu'au Centre de Service Olympus.

Olympus ne sera pas obligé d'effectuer un entretien préventif, une installation, une désinstallation ou un entretien.

Olympus se réserve le droit (i) d'utiliser des pièces réparées, dépannées et/ou usagées utiles (qui répondent aux critères d'assurance qualité Olympus) pour la garantie ou n'importe quelles autres réfections et (ii) de faire des modifications dans la présentation interne ou externe et/ou des caractéristiques sur ou à ses produits sans aucune responsabilité pour incorporer de telles modifications sur ou aux Produits.

### **CE QUI N'EST PAS COUVERT PAR CETTE GARANTIE LIMITÉE**

Sont exclus de cette garantie limitée et ne sont pas garantis par Olympus de toute façon, expresse, implicite ni par statut :

- (a) les produits et accessoires qui ne sont pas fabriqués par Olympus et/ou ne portent pas la marque commerciale "OLYMPUS" (la couverture de garantie pour des produits et accessoires d'autres fabricants, qui peuvent être distribués par Olympus, est de la responsabilité des fabricants de tels produits et accessoires conformément aux termes et à la durée de telles garanties de ces fabricants) ;
- (b) tout Produit qui a été démonté, réparé, touché, altéré, changé ou modifié par des personnes autres que le personnel de service agréé Olympus sauf si la réparation par d'autres est faite avec l'autorisation écrite de Olympus ;
- (c) les défauts et dommages aux Produits résultant de l'usure, de déchirure, d'un mauvais usage, d'abus, de négligence, du sable, de liquides, de choc, d'un stockage incorrect, du fait que des postes opératoires et d'entretien prévus n'ont pas été exécutés, de coulage de pile/batterie, de l'utilisation d'accessoires, d'articles de consommation ou de fournitures d'une autre marque que "OLYMPUS", ou de l'utilisation des Produits avec des appareils non compatibles ;
- (d) les programmes logiciels ;
- (e) les fournitures et articles de consommation (comprenant mais pas limités aux lampes, encre, papier, film, tirages, négatifs, câbles et piles/batteries) ; et/ou
- (f) les Produits qui ne comportent pas de numéro de série Olympus enregistré et placé légalement, sauf si c'est un modèle sur lequel Olympus ne place pas et n'enregistre pas de numéros de série.

SAUF POUR LA GARANTIE LIMITÉE INDIQUÉE CI-DESSUS, OLYMPUS NE FAIT PAS ET DÉNIE TOUTE AUTRE REPRÉSENTATION, ASSURANCE, CONDITION ET GARANTIE CONCERNANT LES PRODUITS, DIRECTE OU INDIRECTE, EXPRESSE OU IMPLICITE OU RÉSULTANT DE TOUT DÉCRET, ORDONNANCE, USAGE COMMERCIAL OU AUTRE, COMPRENANT MAIS SANS S'Y LIMITER TOUTE GARANTIE OU REPRÉSENTATION EN CE QUI CONCERNE LA CONVENANCE, LA DURABILITÉ, LE DESIGN, LE FONCTIONNEMENT, OU L'ÉTAT DES PRODUITS (OU DE TOUTE PARTIE DE CEUX-CI) OU LA COMMERCIALISATION DES PRODUITS OU LEUR ADAPTATION À DES FINS PARTICULIERS, OU RELATIF À LA VIOLATION DE TOUT BREVET, COPYRIGHT, OU AUTRE DROIT DE PROPRIÉTÉ UTILISÉ OU INCLUS.

SI DES GARANTIES IMPLICITES S'APPLIQUENT CONFORMÈMENT À LA LÉGISLATION EN VIGUEUR, ELLES SONT LIMITÉES EN DURÉE À LA LONGUEUR DE CETTE GARANTIE LIMITÉE.

CERTAINS ÉTATS PEUVENT NE PAS RECONNAÎTRE UN REFUS OU UNE LIMITATION DE GARANTIE ET/OU UNE LIMITATION DE RESPONSABILITÉ AINSI LES EXCLUSIONS ET REFUS PRÉCÉDENT SPEUVENT NE PAS S'APPLIQUER. LE CLIENT PEUT ÉGALEMENT AVOIR DES DROITS ET RECOURS DIFFÉRENTS ET/OU SUPPLÉMENTAIRES QUI VARIENT D'UN ÉTAT À L'AUTRE.

LE CLIENT RECONNAÎT ET ACCEPTE QUE OLYMPUS NE SOIT PAS RESPONSABLE POUR TOUT DOMMAGE QUE LE CLIENT PEUT ENCOURIR D'UNE LIVRAISON RETARDÉE, D'UNE PANNE DE PRODUIT, DU DESIGN DU PRODUIT, D'UNE SÉLECTION OU D'UNE PRODUCTION, D'UNE PERTE OU DÉGRADATION D'IMAGE OU DE DONNÉES OU DE TOUTE AUTRE CAUSE, QUE LA RESPONSABILITÉ SOIT STIPULÉE PAR CONTRAT, EN RESPONSABILITÉ CIVIQUE (COMPRENANT LA NÉGLIGENCE ET LA FAUTE PROPRE AU PRODUIT) OU AUTRE. EN AUCUN CAS OLYMPUS NE SERA RESPONSABLE DE TOUT DOMMAGE INDIRECT, ACCIDENTEL, ACCESSOIRE OU SPÉCIAL DE TOUTE SORTE (Y COMPRIS DE FAÇON NON LIMITATIVE LES PERTES DE BÉNÉFICES OU D'UTILISATION), MÊME SI OLYMPUS A ÉTÉ OU DEVAIT ÊTRE INFORMÉ DE LA POSSIBILITÉ D'UN TEL DOMMAGE OU D'UNE PERTE POTENTIELLE.

Des représentations et garanties faites par toute personne, comprenant mais sans se limiter aux revendeurs, représentants ou agents de Olympus, qui sont incohérentes ou en contradiction avec ou en addition aux termes de cette garantie limitée, ne seront pas reconnues par Olympus sauf si elles sont écrites et approuvées par un officier Olympus expressément autorisé.

Cette garantie limitée est la formulation complète et exclusive de garantie que Olympus accepte de fournir à propos des Produits et elle se substituera à tous les accords, compromis, propositions et communications oraux ou écrits précédents ou simultanés concernant le sujet.

Cette garantie limitée est exclusivement bénéfique du client original et ne peut pas être transférée ni conférée.

### **QUE FAIRE QUAND UN DÉPANNAGE EST NÉCESSAIRE**

Le client doit transférer toute image ou d'autres données sauvegardées sur un Produit sur un autre support de stockage d'image ou de données et/ou retirer tout film du Produit avant d'envoyer le Produit à Olympus pour la réparation.

EN AUCUN CAS OLYMPUS NE SERA RESPONSABLE POUR SAUVEGARDER, CONSERVER OU MAINTENIR TOUTE IMAGE OU DONNÉE SAUVEGARDÉE SUR UN PRODUIT REÇU POUR UNE RÉPARATION OU SUR TOUT FILM CONTENU DANS UN PRODUIT REÇU POUR UNE RÉPARATION, NI OLYMPUS NE SERA RESPONSABLE POUR DES DOMMAGES DANS LE CAS OÙ DES IMAGES OU DES DONNÉES SONT PERDUES OU ALTÉRÉES PENDANT LA RÉPARATION (Y COMPRIS DE FAÇON NON LIMITATIVE, LES DOMMAGES DIRECTS, INDIRECTS, ACCIDENTELS, ACCESSOIRES OU SPÉCIAUX, LES PERTES DE BÉNÉFICES OU D'UTILISATION), MÊME SI OLYMPUS A ÉTÉ OU DEVAIT ÊTRE INFORMÉ DE LA POSSIBILITÉ D'UNE TELLE PERTE OU ALTÉRATION POTENTIELLE.

Emballer soigneusement le Produit en utilisant suffisamment de matériel de protection pour prévenir de dommage en transit et remettre-le au revendeur Olympus agréé qui vous a vendu le produit ou envoyez-le, frais de transport payé et assuré, à un des Centres de Service Olympus.

En retournant des Produits pour une réparation, votre paquet doit contenir ce qui suit :

- 1 Facture montrant la date et le lieu d'achat.

- 2 Copie de cette garantie limitée portant le numéro de série du **Produit correspondant au numéro de série sur le Produit** (sauf si c'est un modèle sur lequel en général Olympus ne place pas et n'enregistre pas de numéros de série).
- 3 Une description détaillée du problème.
- 4 Exemples de tirages, de négatifs, de tirages numériques (ou de fichiers sur disque) si disponibles et en rapport avec le problème.

Lorsque la réparation est terminée, le Produit vous sera renvoyé en port payé.

## OÙ ENVOYER UN PRODUIT POUR UN DÉPANNAGE

Voir "GARRANTIE INTERNATIONALE" pour le centre de service le plus proche.

## SERVICE DE GARANTIE INTERNATIONALE

Le service de garantie internationale est disponible sous cette garantie.

### Pour les utilisateurs en Europe



La marque "CE" indique que ce produit est conforme aux normes européennes en matière de sécurité, de santé, d'environnement et de protection du consommateur. Les appareils photo marqués "CE" sont prévus pour la vente en Europe.



Le symbole [poubelle sur roue barrée d'une croix WEEE annexe IV] indique une collecte séparée des déchets d'équipements électriques et électroniques dans les pays de l'UE.

Veuillez ne pas jeter l'équipement dans les ordures domestiques.

À utiliser pour la mise en rebut de ces types d'équipements conformément aux systèmes de traitement et de collecte disponibles dans votre pays.



Ce symbole [Poubelle rayée conformément à la directive annexe 2006/66/EC annexe II] indique que la collecte des batteries usagées se fait séparément dans les pays EU. Veuillez ne pas jeter les batteries dans les ordures ménagères. Veuillez utiliser les systèmes de collection disponibles dans votre pays pour l'enlèvement des batteries usagées.

## Conditions d'obtention de la Garantie

- 1 Si le produit s'avère défectueux malgré une manipulation correcte (conforme au mode d'emploi fourni) pendant la période de garantie nationale applicable et si le produit a été acheté auprès d'un distributeur Olympus agréé au sein du secteur d'activité de Olympus Europa Holding GmbH indiqué sur le site Internet : <http://www.olympus.com>, ce produit sera réparé ou remplacé, au choix d'Olympus, gratuitement. Pour toute réclamation sous garantie, le client doit apporter le produit avant la fin de la période de garantie nationale applicable au revendeur auquel il a acheté le produit ou à tout autre centre de service après-vente agréé Olympus dans le secteur d'activité de Olympus Europa Holding GmbH indiqué sur le site Internet : <http://www.olympus.com>. Pendant la période d'un an de la garantie internationale, le client peut retourner le produit à n'importe quel centre de service après-vente Olympus. Veuillez noter que de tels centres de service après-vente Olympus n'existent pas dans certains pays.
- 2 Le client est responsable des risques liés à l'acheminement du produit jusqu'à un distributeur Olympus ou un centre de service après-vente Olympus, tous les frais de transport étant à sa charge.

## Conditions d'obtention de la garantie

- 1 « OLYMPUS IMAGING CORP., Shinjuku Monolith, 2-3-1 Nishi-Shinjuku, Shinjuku-ku, Tokyo 163-0914, Japon, accorde une garantie internationale d'un an. Cette garantie internationale doit être présentée à un service de réparation agréé Olympus avant qu'une quelconque réparation puisse être réalisée dans les conditions de cette garantie. Cette Garantie n'est valide que si le certificat de garantie et la preuve d'achat sont présentés au service de réparation Olympus. Notez que cette Garantie s'ajoute aux droits légaux du consommateur conformément à la législation nationale applicable qui régit la vente des biens de consommation mentionnés plus haut et ne les affecte en aucune manière. »
- 2 Cette Garantie ne couvre pas les dommages suivants dont les frais de réparation sont à la charge du client, même en cas de défaillances survenant pendant la période de Garantie mentionnée ci-dessus.
  - a. tout dommage résultant d'une manipulation non conforme (contraire aux instructions du mode d'emploi) ;
  - b. tout dommage résultant d'une réparation, d'une modification, d'un nettoyage, etc., non effectué par Olympus ou un centre de service après-vente Olympus ;
  - c. tout dommage causé par un transport non conforme, une chute, un choc, etc. après achat du produit ;

- d. tout défaut ou dommage résultant d'un incendie, d'un tremblement de terre, d'une inondation, de la foudre ou d'autres catastrophes naturelles, de la pollution, d'une variation de la source de tension électrique ;
- e. tout dommage résultant d'un stockage non conforme ou négligent (températures excessives, humidité excessive, proximité d'insecticides tels que naphtaline ou produits chimiques nocifs, etc.), d'un entretien non conforme, etc. ;
- f. tout dommage résultant de piles usagées, etc. ;
- g. tout dommage causé par l'intrusion de sable, boue, etc. à l'intérieur de l'appareil ;
- h. non présentation du certificat de Garantie avec le produit ;
- i. modifications apportées au présent certificat de Garantie concernant l'année, le mois et le jour de l'achat, les noms du client et du revendeur, le numéro de série, etc. ;
- j. non présentation d'un justificatif d'achat en même temps que le présent certificat de Garantie.

- 3 Cette Garantie concerne uniquement le produit lui-même ; la Garantie ne couvre pas les accessoires tels que le sac de transport, la bandoulière, le couvercle d'objectif et les piles.
- 4 La seule responsabilité d'Olympus dans le cadre de cette Garantie se limite à la réparation ou au remplacement du produit. Toute responsabilité pour perte ou dommage indirect ou accessoire de quelque nature que ce soit supporté par le client à cause d'un défaut du produit est exclue, notamment en cas de perte ou dommage causé à des objectifs, films, autres matériels ou accessoires utilisés avec le produit ou de perte financière quelconque résultant d'un retard en réparation ou de la perte de données. La présente disposition ne déroge pas à la législation contraignante en vigueur.

#### Remarques sur l'établissement du certificat de Garantie

- 1 Cette Garantie ne sera valide que si le certificat de Garantie est dûment complété par Olympus ou un revendeur agréé ou si d'autres documents contiennent une justification suffisante. Par conséquent, veuillez vous assurer que votre nom, le nom du revendeur, le numéro de série et la date d'achat (année, mois, jour) figurent intégralement et lisiblement sur le certificat de garantie et que le contrat d'achat original ou le justificatif d'achat (indiquant le nom et l'adresse du revendeur, la date d'achat et la désignation du produit) est joint au présent certificat de Garantie. Olympus se réserve le droit de refuser une prestation de service après-vente gratuite si les informations portées sur le certificat de Garantie sont incomplètes ou illisibles ou si les documents mentionnés précédemment ne sont pas joints ou si les informations qu'ils contiennent sont incomplètes ou illisibles.
- 2 Ce certificat de Garantie ne sera pas remplacé, aussi conservez-le avec le plus grand soin.

- \* Veuillez vous reporter au site Web <http://www.olympus.com> pour connaître la liste du réseau international des centres de service agréés Olympus.

#### Marques déposées

- IBM est une marque déposée de la société International Business Machines Corporation.
- Microsoft et Windows sont des marques de la société Microsoft Corporation.
- Macintosh est une marque de Apple Inc.
- Le logo SDHC/SDXC est une marque commerciale.
- Eye-Fi est une marque déposée d'Eye-Fi, Inc.
- Tous les autres noms de sociétés et appellations de produits sont des marques, déposées ou non, des propriétaires respectifs.
- Les normes pour les systèmes de fichiers d'appareil photo indiquées dans ce manuel sont les normes "Design rule for Camera File system/DCF" stipulées par l'association JEITA (Japan Electronics and Information Technology Industries Association).

THIS PRODUCT IS LICENSED UNDER THE AVC PATENT PORTFOLIO LICENSE FOR THE PERSONAL AND NONCOMMERCIAL USE OF A CONSUMER TO (i) ENCODE VIDEO IN COMPLIANCE WITH THE AVC STANDARD ("AVC VIDEO") AND/OR (ii) DECODE AVC VIDEO THAT WAS ENCODED BY A CONSUMER ENGAGED IN A PERSONAL AND NON-COMMERCIAL ACTIVITY AND/OR WAS OBTAINED FROM A VIDEO PROVIDER LICENSED TO PROVIDE AVC VIDEO. NO LICENSE IS GRANTED OR SHALL BE IMPLIED FOR ANY OTHER USE. ADDITIONAL INFORMATION MAY BE OBTAINED FROM MPEG LA, L.L.C. SEE [HTTP://WWW.MPEGLA.COM](http://WWW.MPEGLA.COM)

Le logiciel compris dans cet appareil photo peut inclure des logiciels tiers. Tout logiciel tiers est soumis aux termes et conditions imposés par les détenteurs des droits ou de licences de ces produits, selon lesquels il vous a été fourni. Ces termes, ainsi que d'autres notices relatives aux produits logiciels tiers, sont disponibles dans le fichier PDF compris sur le CD-ROM fourni, ou sur le site <http://www.olympus.com.jp/en/support/imgs/digicamera/download/notice/notice.cfm>

Powered by ARCSOFT.

## CARACTÉRISTIQUES

### Appareil photo

Type de produit	: Appareil photo numérique (prise de vue et affichage)
Système d'enregistrement	
Images fixes	: Enregistrement numérique, JPEG (conforme à la norme DCF, Design rule for Camera File system - règle de conception du système de fichiers de l'appareil photo)
Normes applicables	: Exif 2.2, Digital Print Order Format (DPOF), PRINT Image Matching III, PictBridge
Image fixe en 3D	: Format MP
Son pour les images fixes	: Format Wave
Vidéo	: MPEG-4AVC./H.264
Mémoire	: Mémoire interne Carte mémoire SD/SDHC/SDXC Carte Eye-Fi
Nombre de pixels réels	: 14.000.000 pixels
Capteur d'image	: CCD (filtre de couleur primaire) de 1/2,3"
Objectif	: Objectif Olympus 5,0 à 110,0 mm, f3,3 à 5,7 (équivalent à 28 à 616 mm sur un appareil photo 35 mm)
Système de mesure	: Mesure ESP numérique, système de mesure ponctuelle
Vitesse d'obturation	: 4 à 1/2000 secondes
Portée de la prise de vue	: 0,1 m à ∞ (W), 1,8 m à ∞ (T) (normal) 0,1 m à ∞ (W), 1,8 m à ∞ (T) (mode gros plan) 0,01 m à ∞ (W uniquement) (mode super gros plan)
Écran	: Écran ACL couleur 3,0" TFT, 230.000 points
Connecteur	: Prise DC-IN, connecteur USB, prise A/V OUT (Connecteur multiple)/ Micro-connecteur HDMI (type D)
Calendrier automatique	: de 2000 à 2099
Conditions de fonctionnement	
Température	: 0 °C à 40 °C (fonctionnement)/ -20 °C à 60 °C (rangement)
Humidité	: 30 % à 90 % (fonctionnement)/10 % à 90 % (rangement)
Alimentation	: Pile alcaline AA/NiMH (quatre) ou adaptateur-secteur USB vendu séparément
Dimensions	: 107,4 mm (L) × 72,6 mm (H) × 73,2 mm (P) (hors saillies)
Poids	: 405 g (y compris batterie et carte)

La conception et les caractéristiques peuvent être modifiées sans préavis.



HDMI, le logo HDMI et High-Definition Multimedia Interface sont des marques commerciales ou des marques déposées de HDMI Licensing LLC.



# OLYMPUS

<http://www.olympus.com/>

## OLYMPUS IMAGING CORP.

Shinjuku Monolith, 3-1 Nishi-Shinjuku 2-chome, Shinjuku-ku, Tokyo, Japon

## OLYMPUS IMAGING AMERICA INC.

3500 Corporate Parkway, P.O. Box 610, Center Valley, PA 18034-0610, États-Unis Tel. 484-896-5000

### Support technique (États-Unis)

Aide en ligne 24/24h, 7/7 jours : <http://www.olympusamerica.com/support>

Ligne téléphonique de support : Tél. 1-888-553-4448 (appel gratuit)

Notre support technique téléphonique est ouvert de 9 à 21 heures (du lundi au vendredi) ET  
<http://olympusamerica.com/contactus>

Les mises à jour du logiciel Olympus sont disponibles à l'adresse suivante :  
<http://www.olympusamerica.com/digital>

## OLYMPUS EUROPA HOLDING GMBH

Locaux : Wendenstrasse 14-18, 20097 Hamburg, Allemagne

Tél. : +49 40-23 77 3-0 / Fax : +49 40-23 07 61

Livraisons de marchandises : Bredowstrasse 20, 22113 Hamburg, Allemagne

Adresse postale : Postfach 10 49 08, 20034 Hamburg, Allemagne

### Support technique européen :

Visitez notre site à l'adresse <http://www.olympus-europa.com>

ou appelez le NUMÉRO D'APPEL GRATUIT \* : **00800 - 67 10 83 00**

pour l'Autriche, la Belgique, le Danemark, la Finlande, la France, l'Allemagne, l'Italie, le Luxembourg, les Pays-Bas, la Norvège, le Portugal, l'Espagne, la Suède, la Suisse, le Royaume-Uni

\* Notez que certains opérateurs de services de téléphonie (mobile) n'autorisent pas l'accès ou exigent un préfixe supplémentaire pour les numéros commençant par +800.

Pour tous les pays européens non mentionnés ou si vous ne pouvez pas obtenir la communication avec le numéro ci-dessus, appelez l'un des numéros suivants

NUMÉROS D'APPEL PAYANTS : **+49 180 5 - 67 10 83** ou **+49 40 - 237 73 4899**

Notre Support technique est disponible du lundi au vendredi de 9 à 18 heures (heure de Paris)