

# JVC

ENGLISH  
DEUTSCH  
FRANÇAIS  
NEDERLANDS  
CASTELLANO  
ITALIANO  
PORTUGUÊS

LT-37S60BU LT-37S60SU  
LT-32S60BU LT-32S60SU  
LT-32S60AU LT-32S60WU LT-32S60RU  
LT-26S60BU LT-26S60SU

WIDE LCD PANEL TV  
16:9 LCD TV

TELEVISEUR A ECRAN LCD PANORAMIQUE  
BREEDBEELD LCD TV  
TELEVISOR CON PANEL LCD PANORÁMICO  
TV LCD WIDESCREEN  
TELEVISOR COM ECRÃ PANORÂMICO DE  
CRISTAL LÍQUIDO

INSTRUCTIONS  
BEDIENUNGSANLEITUNG  
MANUEL D'INSTRUCTIONS  
GEBRUIKSAANWIJZING  
MANUAL DE INSTRUCCIONES  
ISTRUZIONI  
INSTRUÇÕES

# JVC

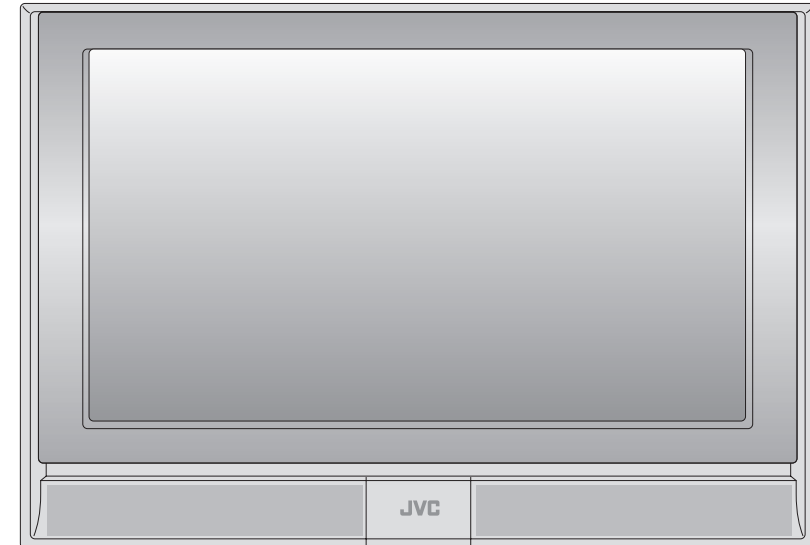

**HD**  
ready

DynaPiX  
Powered by D.L.S.T.

InteriArt

**HDMI**  
HIGH-DEFINITION MULTIMEDIA INTERFACE

**T-V LINK**



# Au-delà de l'image

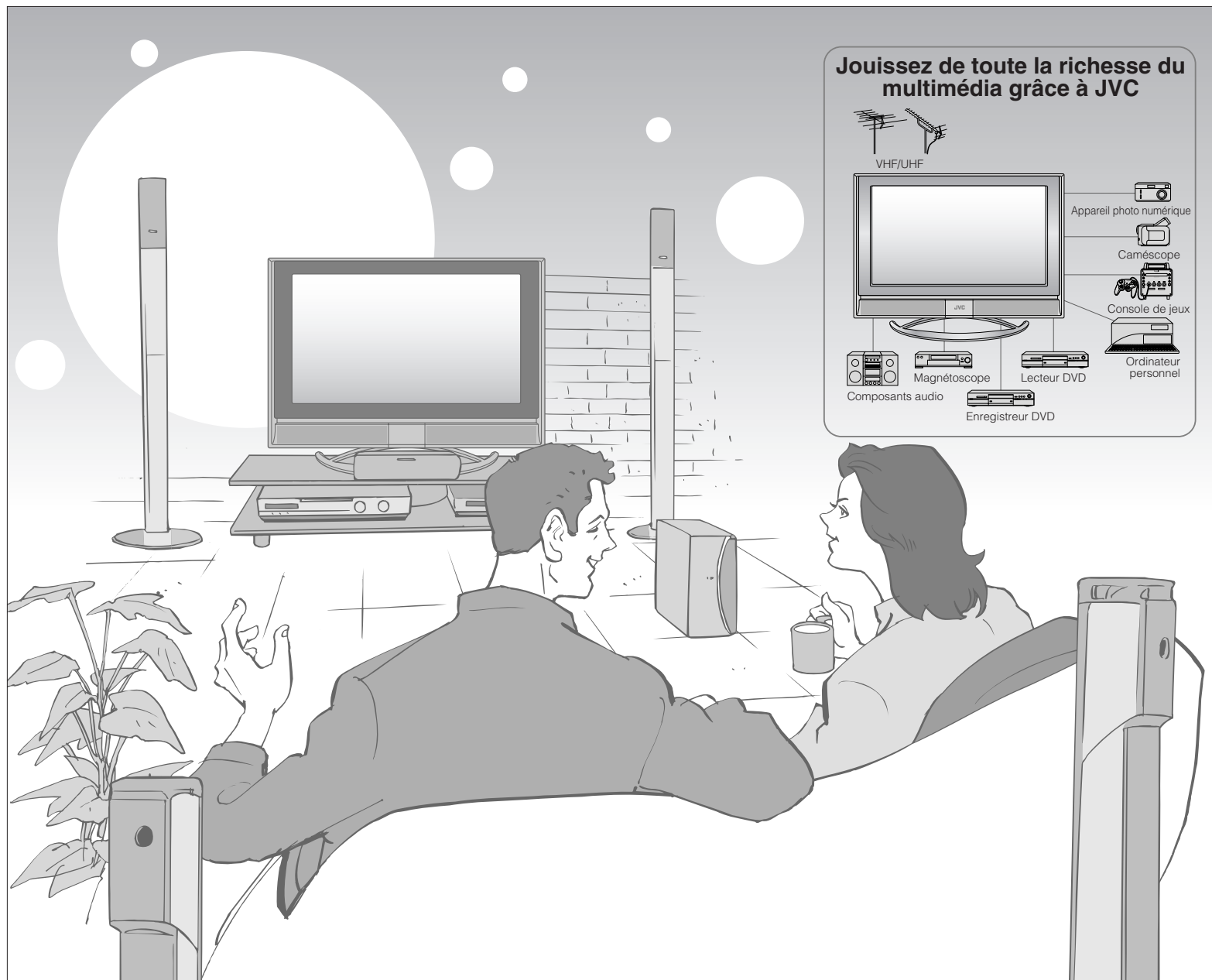

Jouissez de toute la richesse du multimédia grâce à JVC

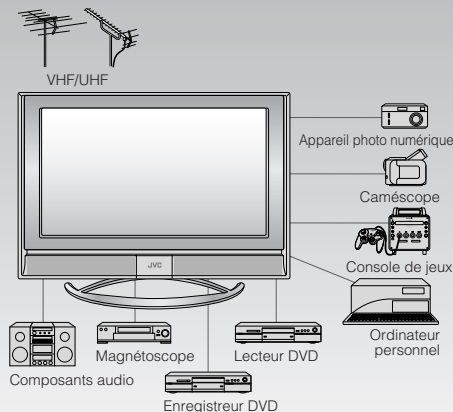

## Table des matières

### Avant toute chose !

- Avertissement ..... 3

### Mise en route

- Nomenclature des pièces ..... 5
- Raccordements de base ..... 7
- Réglages initiaux ..... 9
- Modification des canaux ..... 11
  - Enregistrement des canaux
- Raccordement d'appareils externes ..... 13

### Fonctionnement

- Votre nouveau téléviseur ..... 15
  - Téléviseur/télétexte/vidéo/etc.
- Télévision ..... 17
- Télétexte ..... 19
- Vidéos/DVD ..... 21

### Fonctions avancées

- Fonctions utiles ..... 23
  - Capture d'écran
  - Visualisation et recherche en mode à images multiples
  - Sleep timer/Verrouillage

### Personnalisation

- Personnalisation du téléviseur ..... 25
- Réglages avancés de l'image ..... 27
  - Réduction du bruit/Image plus naturelle
  - Réglage du format d'écran, etc.

### En cas de problèmes...

- Guide de dépannage ..... 29
- Informations techniques ..... 32
- Liste CH/CC ..... 33
- Spécifications ..... 34

# Avertissement

Veillez respecter les instructions ci-dessous.

## N'insérez jamais d'objets dans les ouvertures du coffret !

- Vous risqueriez de vous électrocuter. Soyez prudent lorsque des enfants sont à proximité.



## Ne placez jamais rien sur le téléviseur !

- Ne posez jamais de liquides, flammes nues, vêtements, papiers, etc. sur le téléviseur. Ce pourrait être cause d'incendie.



## Maintenez le téléviseur à l'abri de la pluie et de l'humidité !

- Pour éviter tout risque d'incendie ou de choc électrique, ne laissez jamais de liquide pénétrer dans l'appareil.



## Ne pas laisser tomber le téléviseur !

- Ne pas s'accouder ni laisser les enfants se pendre au téléviseur. Le téléviseur pourrait tomber et provoquer des blessures.

## Ne coupez et n'endommagez jamais le cordon d'alimentation !

- Si la fiche CA n'est pas du bon type, ou si le cordon d'alimentation est trop court, utilisez un adaptateur ou un câble de rallonge adéquats. (Demandez conseil à votre revendeur.)

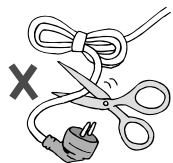

## Suivez les instructions du présent manuel pour le réglage du téléviseur !

- Raccorder à une prise secteur de 110-240V, 50/60Hz CA uniquement.

## N'essayez jamais de réparer le téléviseur vous-même !

→ Si le problème ne peut être résolu à l'aide des conseils de la section "Guid e de dépannage" (p. 29) débranchez le cordon d'alimentation et faites appel à votre revendeur.

## Si le téléviseur est endommagé ou se comporte de manière étrange, cessez immédiatement de l'utiliser !

→ Débranchez le cordon d'alimentation et faites appel à votre revendeur.

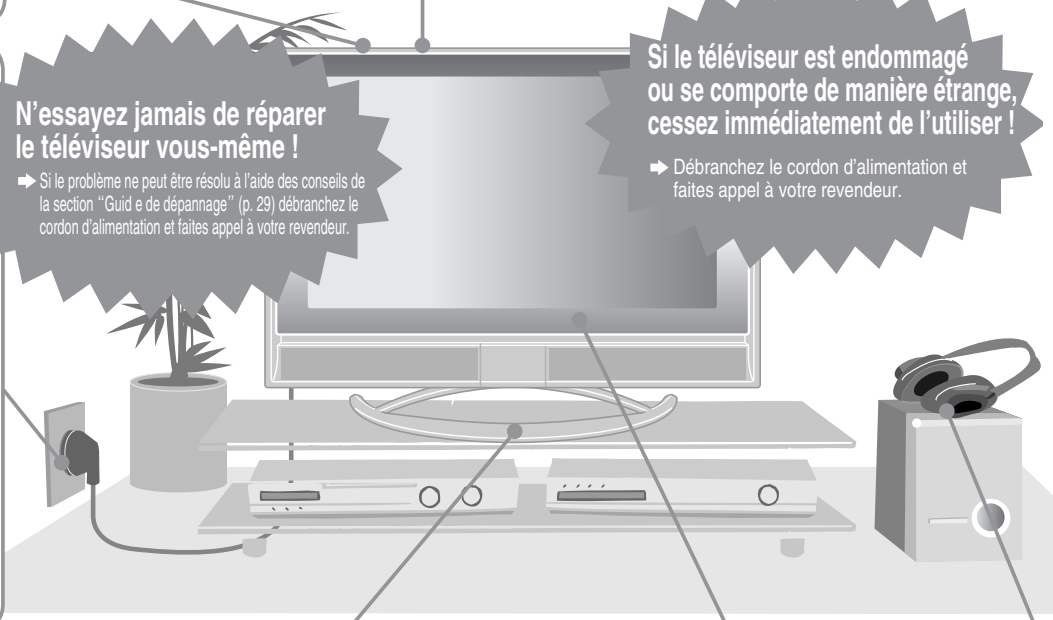

## Manipuler le téléviseur de façon à ne pas égratigner l'écran !

- Ne pas toucher l'écran pendant le transport du téléviseur.

## Ne pas porter le téléviseur à vous seul !

- Afin d'éviter tout accident, le téléviseur doit être porté par deux personnes ou plus.



## Pour fixer le téléviseur au mur, utilisez le support optionnel de montage mural JVC !

- Faites appel à un technicien qualifié.
- Reportez-vous aux procédures de montage décrites dans le manuel fourni.
- JVC décline toute responsabilité en cas de dommages dus à un montage incorrect.

## Débranchez le cordon d'alimentation si vous pensez ne pas utiliser le téléviseur pendant plusieurs jours !

- Les boutons de mise sous tension de la télécommande et du téléviseur ne permettent pas d'éteindre complètement le téléviseur. (Prenez les dispositions adéquates pour les personnes alitées.)

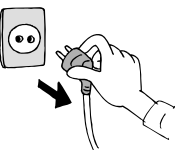

## En posant le téléviseur, veillez à ne pas placer les doigts entre le téléviseur et le support !

(LT-32S60AU/WU/RU uniquement)

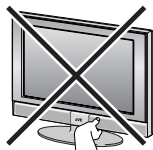

## Ne jamais démonter le panneau arrière !

- Vous risqueriez de vous électrocuter.

## N'obstruez jamais les orifices de ventilation !

- Cela peut être cause de surchauffe ou d'incendie.

## Manipuler l'écran à cristaux liquides avec soin !

- Utilisez un chiffon doux et sec pour le nettoyage.

## N'utilisez jamais de casque à un volume élevé !

- Cela peut endommager votre ouïe.

■ Pour de plus amples informations sur l'installation, l'utilisation et la sécurité → Demandez conseil à votre revendeur.

# Nomenclature des pièces

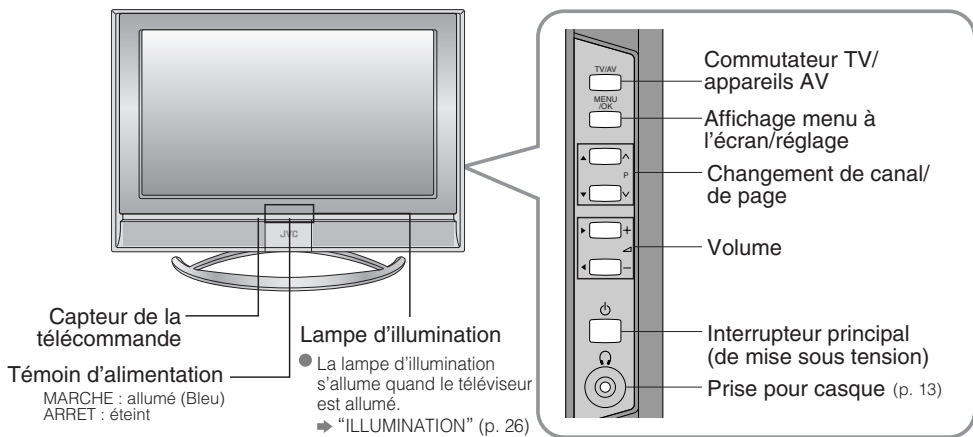

## Enlevez les capuchons des bornes

LT-32S60BU/SU/AU/WU/RU  
LT-26S60BU/SU

LT-37S60BU/SU

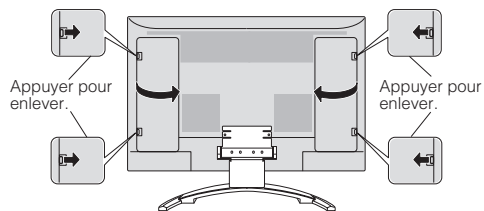
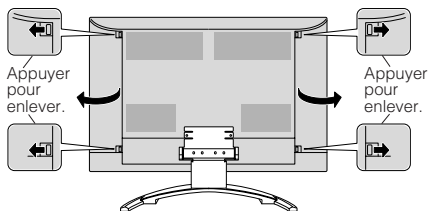

- Si le couvercle ne se ferme pas à cause des câbles, ➔ Ne pas forcer le couvercle pour le refermer (laissez-le ouvert).
- Branchement des bornes à l'arrière du téléviseur ➔ Branchement d'appareils externes (p. 13).

## Changez l'orientation du téléviseur

LT-32S60AU/WU/RU uniquement

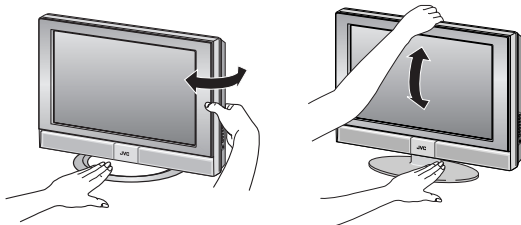

## Vérification des accessoires

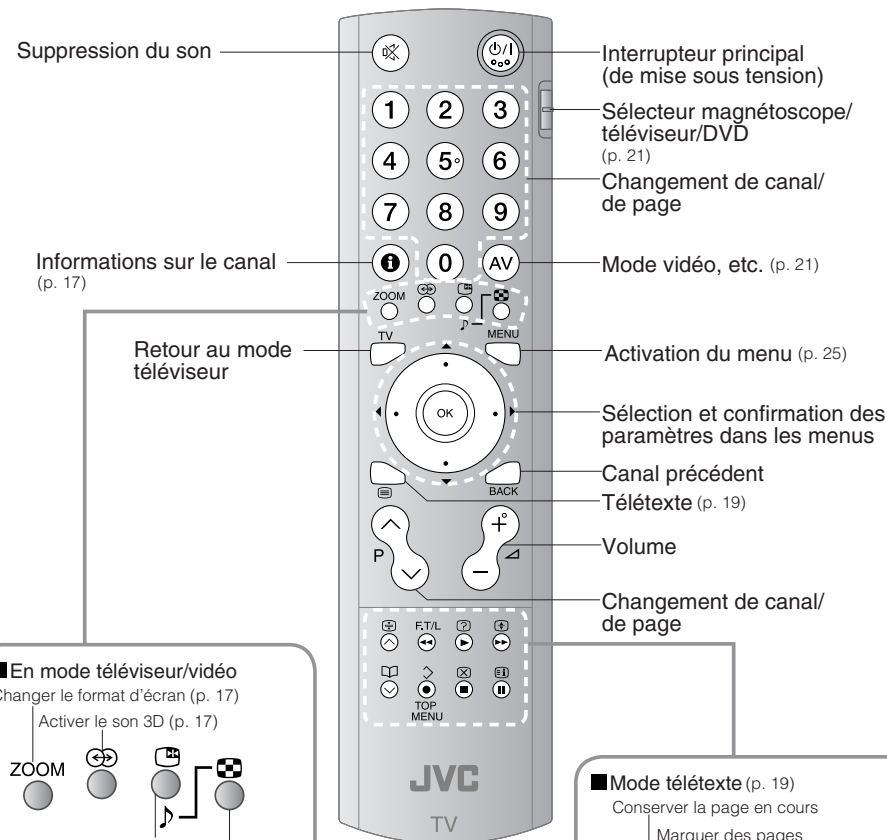

■ **En mode téléviseur/vidéo**  
Changer le format d'écran (p. 17)  
Activer le son 3D (p. 17)

ZOOM

Faire une capture de l'écran (p. 23)

Activer le mode images multiples (p. 23)

■ **Mode télétexte (p. 19)**

■ **Insérez les piles**  
Utilisez deux piles sèches AA/R6. Insérez les piles par l'extrémité ⊕, en veillant à respecter les polarités ⊕ et ⊖.

■ **Mode télétexte (p. 19)**  
Conserver la page en cours  
Marquer des pages  
Afficher les pages masquées  
Agrandir le texte

■ **Mode téléviseur (p. 17)**  
■ **Utilisation d'un magnétoscope ou d'un DVD JVC (p. 21)**

# Raccordements de base

Veuillez lire attentivement le mode d'emploi de chaque appareil avant de procéder aux réglages. Il est nécessaire de raccorder une antenne pour capter les programmes TV.

■ **Raccordement à d'autres appareils** ➔ "Raccordement d'appareils extérieurs" (p. 13)

## Raccordement de l'antenne

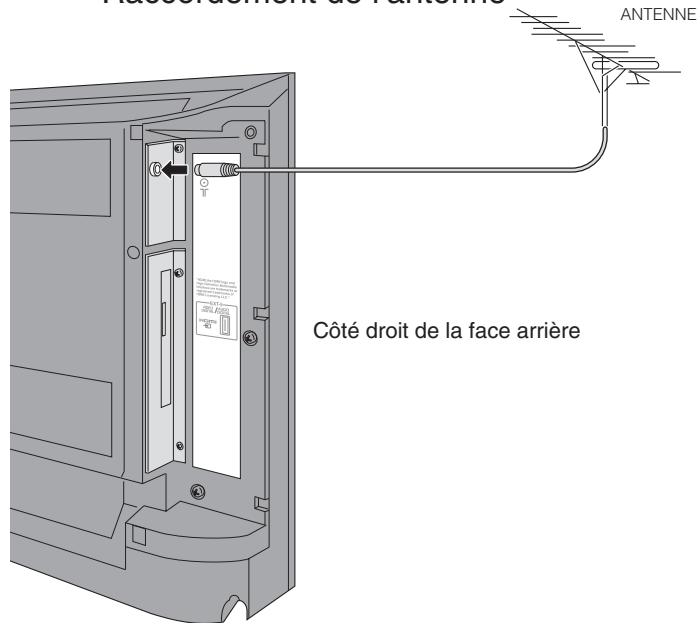

- Après avoir branché toutes les connexions, branchez la prise au secteur.

## Précautions avant utilisation

### ■ Raccordement au secteur

- Raccordez le cordon d'alimentation à une prise secteur de 110-240V, 50/60Hz CA uniquement.

### ■ Pour fixer le téléviseur au mur, utilisez le support optionnel de montage JVC mural

- Faites appel à un technicien qualifié.
- Reportez-vous aux procédures de montage décrites dans le manuel fourni.
- JVC décline toute responsabilité en cas de dommages dus à un montage incorrect.

### ■ Installation

- Pour éviter tout risque de surchauffe, veillez à laisser suffisamment d'espace autour du téléviseur.

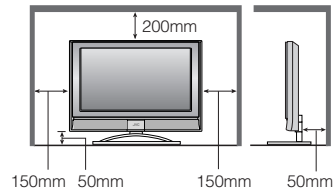

## Brancher un magnétoscope/graveur DVD

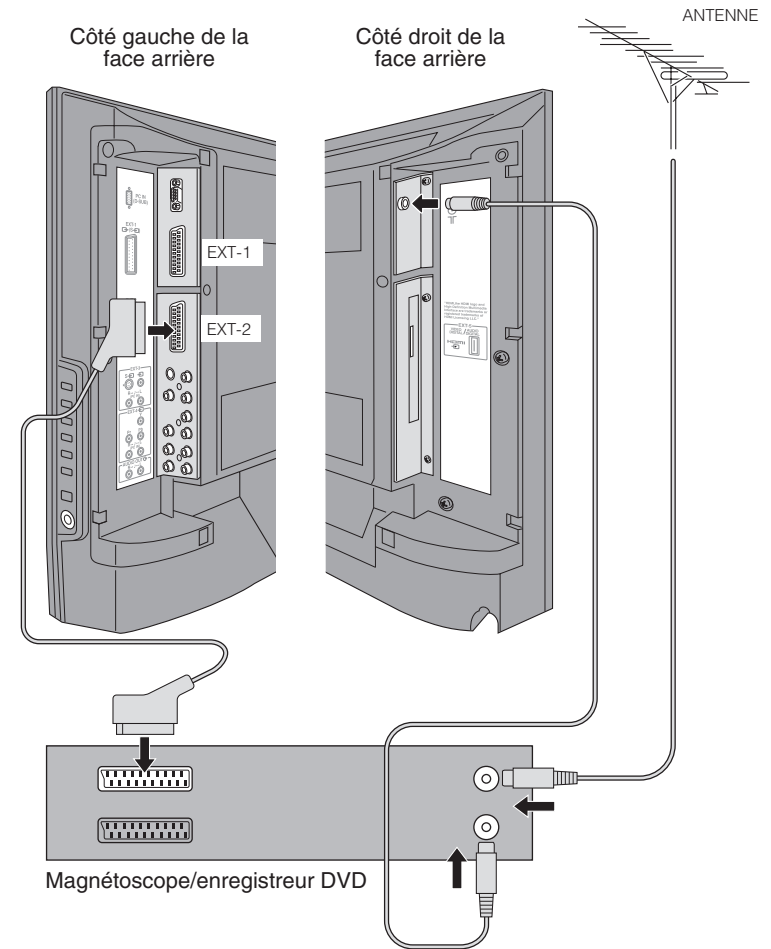

- Après avoir branché toutes les connexions, branchez la prise au secteur.
- Brancher un appareil compatible T-V LINK sur EXT-2.
- T-V LINK ➔ "Qu'est-ce que T-V LINK ?" (p. 9)

# Réglages initiaux

Choisissez la langue du menu, l'emplacement d'installation et enregistrez automatiquement les canaux. Vous pourrez modifier le réglage de ces canaux par la suite dans "Modification des canaux" (p. 11). (Les informations concernant la chaîne sur le téléviseur peuvent être envoyées vers un appareil d'enregistrement raccordé compatible T-V LINK.)

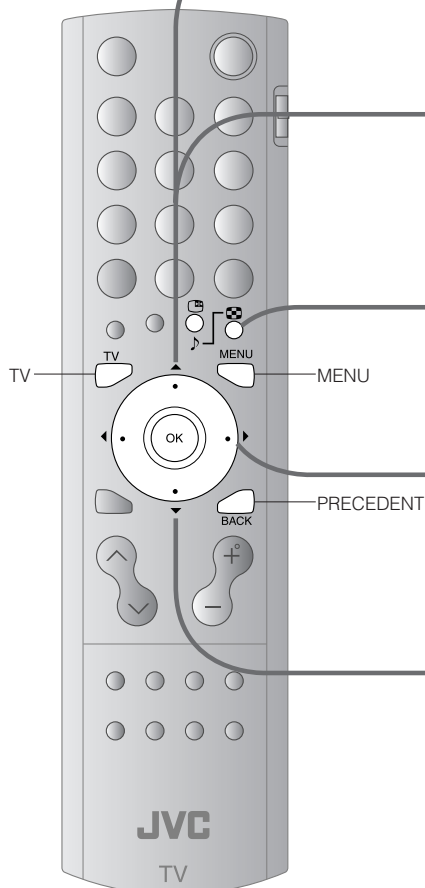
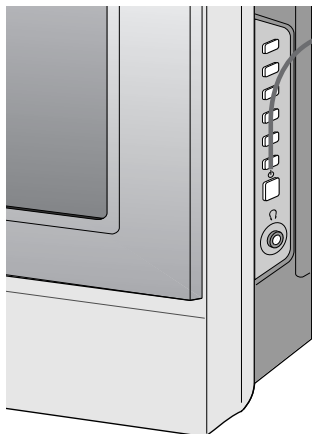

- Ecran précédent → BACK
- Sortie → TV
- Si le logo "JVC" n'apparaît pas au si vous souhaitez apporter des modifications par la suite → "LANGAGE" et "AUTO" (p. 26)

**Qu'est-ce que "T-V LINK" ?**  
Le raccordement du téléviseur à un appareil compatible T-V LINK permet :

- d'enregistrer immédiatement sur l'appareil les canaux définis sur le téléviseur ;
- d'utiliser la fonction "ENREGISTREMENT DIRECT". → "Informations techniques" (p. 32)

■ Variantes T-V LINK  
"T-V LINK" (JVC) "Q-LINK" (Panasonic) "Megalogic" (Grundig) "Data Logic" (Metz) "SMARTLINK" (Sony) "Easy Link" (Philips)

**1 Début**

- Ne s'affiche que lors de la première mise sous tension.
- On peut aussi utiliser le bouton de mise sous tension de la télécommande.

**2 Sélectionnez une langue**

○ sélectionner  
○ enregistrer

**3 Sélectionnez le pays d'installation**

○ sélectionner

● Pour la page suivante → ● (jaune)

**4 Enregistrez automatiquement les canaux**

● Si "ACI DEPART" s'affiche, sélectionnez-le et commencez les pré-réglages. (Cette procédure détecte les canaux câblés.)  
→ "Qu'est-ce que l'ACI (Automatic Channel Installation) ?" (p. 32)

**5 Contrôlez les canaux enregistrés**

CH	NOMS	CHRC
01	BBC1	CH 21
02		CH 22
03		CH 23
04		CH 24
05		CH 25
06		CH 02
07		CC 03
08		CC 04
09		CC 05

**6 Fin**

■ **Modification des canaux**  
→ 4 dans "Modification des canaux" (p. 11)

■ **Confirmation**

■ **Utilisation de T-V LINK**

■ **Sans utilisation de T-V LINK**

● Si le message "FONCTION NON DISPONIBLE" s'affiche :

- Un appareil compatible T-V LINK est-il raccordé à EXT-2 ?
- L'appareil est-il allumé ?

# Modification des canaux

Modification des canaux enregistrés à l'aide de la fonction "AUTO" dans les "Réglages initiaux" (p. 9)

Si vous venez directement des "Réglages initiaux" (p. 9), passez au point 4.



- 1 Affichez la barre de menus  
MENU
  - 2 Sélectionnez "INSTALLATION"  
INSTALLATION
  - 3 Sélectionnez "EDITER/MANUEL"  
EDITER/MANUEL
  - 4 Sélectionnez une ligne  
DEPLACER
  - 5 Editez  
NOM
  - 6 Confirmez les réglages  
INSERER
  - 7 Fin  
EFFACER
- Utilisation de T-V LINK  
■ Sans utilisation de T-V LINK
- Si le message "FONCTION NON DISPONIBLE" s'affiche :
    - ➔ Un appareil compatible T-V LINK est-il raccordé à EXT-2 ?
    - ➔ L'appareil est-il allumé ?
  - T-V LINK ➔ (p. 9)

■ Ecran précédent



■ Sortie



## Déplacer un canal

DEPLACER

## Modifier le nom d'un canal

NOM

## Insérer un canal

INSERER

## Supprimer un canal

EFFACER

## Enregistrer un nouveau canal

MANUEL

① Début      ② Sélectionner une destination      ③ Fin

① Début      ② Entrer le nom d'un canal      ■ Sélection d'un nom prédéfini dans LISTE NOMS

■ Entrée manuelle du nom d'un canal

① Début      ② Sélectionner un CH/CC      ③ Entrer un numéro      ④ Enregistrer

● Liste CH/CC ➔ (p. 33)

● Réception du signal de radiodiffusion.

① Effacer

① Début      ② Commence la recherche des chaînes      Hautes fréquences      Basses fréquences

● Si nécessaire appuyez sur "▶" pour changer le système de radiodiffusion.  
➔ "Systèmes de télévision compatibles" (p. 32)

③ Enregistrer

● La recherche automatique commence et la fréquence la plus proche est importée.  
➔ Répéter les étapes précédentes jusqu'à affichage du canal souhaité.

■ Réglage

● Réglage fin de l'image ➔ /

● Réglage fin du son ➔

● Sélectionner un système

# Raccordement d'appareils externes

Vous pouvez raccorder de nombreux appareils au panneau arrière du téléviseur. Veuillez lire le mode d'emploi de chaque appareil avant de procéder aux réglages. (Les câbles de raccordement ne sont pas fournis avec ce téléviseur.)

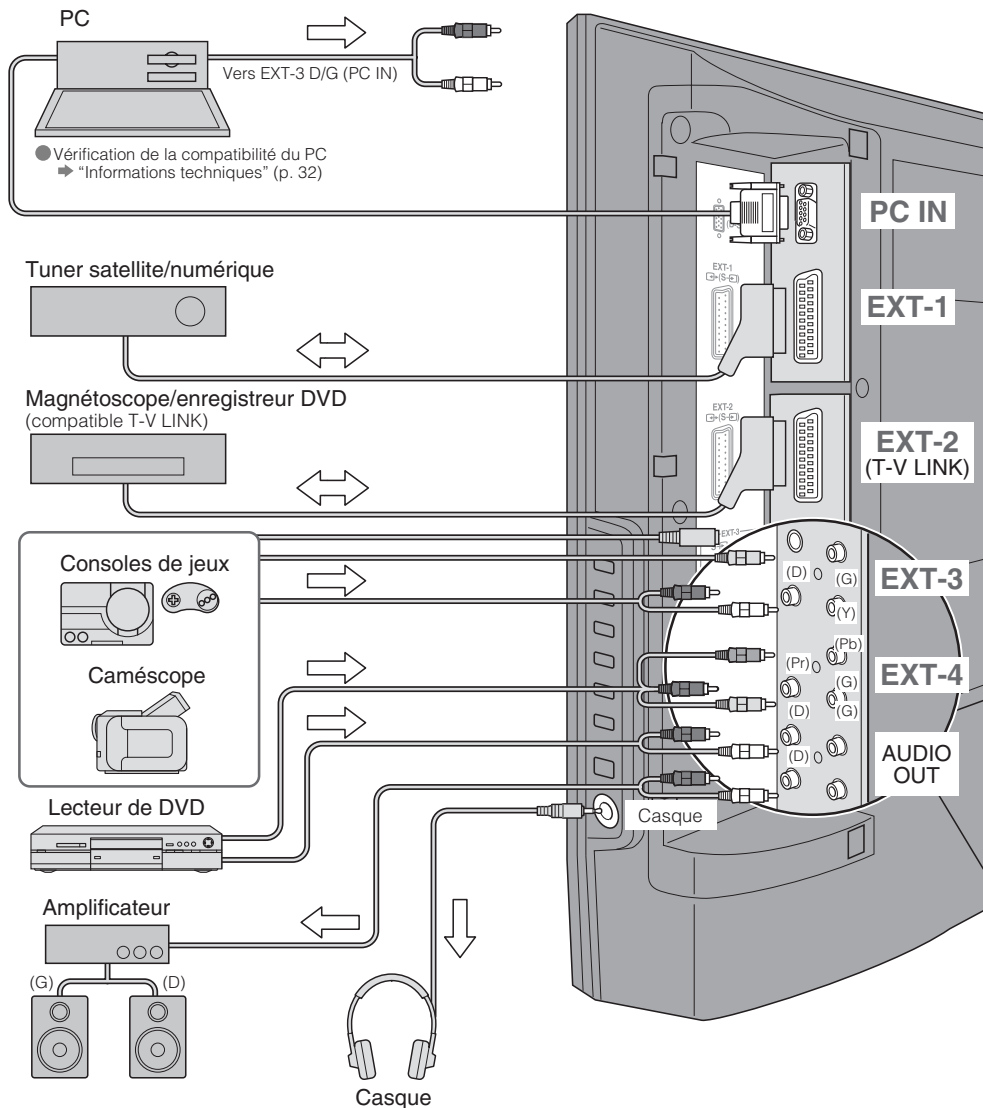

## Magnétoscope/DVD/autres appareils

➔ : direction du signal

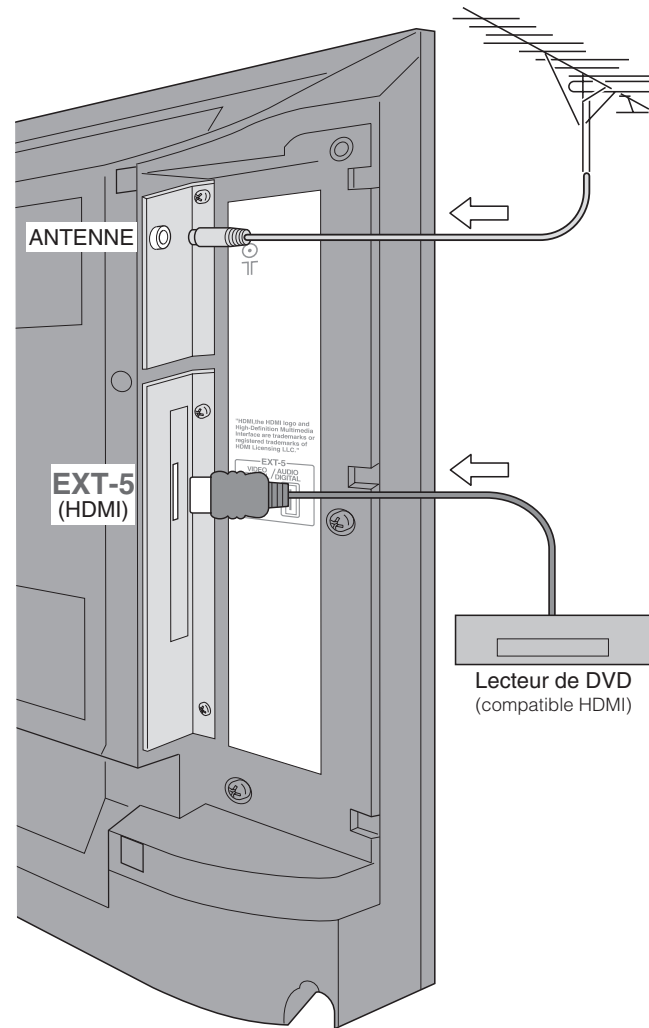

### ■ Raccordement d'appareils

DVI ➔ (p. 32)

■ T-V LINK ➔ (p. 9)

### EXT-1 Vidéos

Sortie ↑	Entrée ↓
· Signal composite	· Signal composite/ RVB/S-VIDEO
· Son G/D	· Son G/D

● Utilisation de S-VIDEO ➔ "S-IN" (p. 22)

### EXT-2 Copie de séquences vidéo à l'aide de T-V LINK

Sortie ↑	Entrée ↓
· Signal composite	· Signal composite/ RVB/S-VIDEO
· Son G/D	· Son G/D

· T-V LINK

● Utilisation de S-VIDEO ➔ "S-IN" (p. 22)

● Sélection des sources de copie  
➔ "COPIE" (p. 22)

● Raccordement d'un décodeur  
➔ "DECODEUR (EXT-2)" (p. 26)

### EXT-3 Vidéos

Sortie ↑	Entrée ↓
	· Signal composite/ S-VIDEO
	· Son G/D

### EXT-4 Mode DVD

Sortie ↓	Entrée ↑
	· Signal composante (p. 34)
	· Son G/D

● SELEC. AUTO COMP. IN ➔ (p. 26)

### EXT-5 Raccordement d'appareils HDMI

Sortie ↑	Entrée ↓
	· Signal HDMI (p. 34)

● INTERFACE HDMI ➔ (p. 26)

### AUDIO OUT

Utilisation de haut-parleurs externes

Sortie ↓
· Son G/D



# Votre nouveau téléviseur

PAGE  
**17**

## Télévision

- Afficher des informations sur les canaux
- Modifier le format d'écran
- Profiter d'un son 3D
- Enregistrer vos canaux favoris

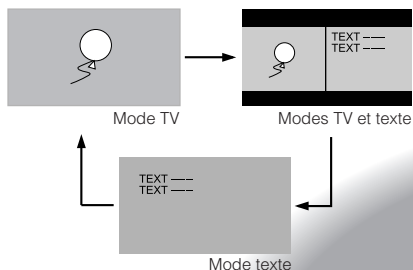
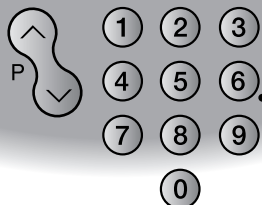

PAGE  
**19**

## Télétexte

- Agrandir le texte
- Afficher la page d'index
- Conserver la page en cours
- Basculer rapidement entre télétexte et programme TV
- Marquer vos pages favorites

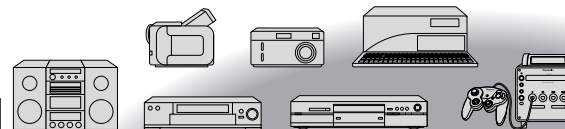
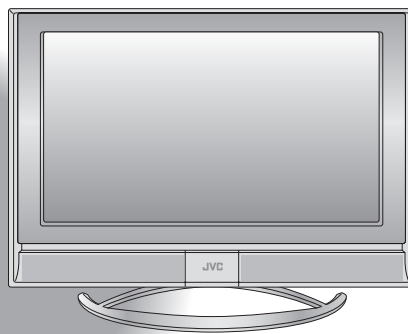
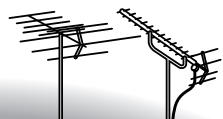

PAGE  
**21**

## Vidéos/DVD

- Regarder des vidéos de haute qualité (S-VIDEO)
- Donner un nom aux appareils raccordés
- Copier des séquences vidéo



PAGE  
**25**

## Préférences personnelles

- Réglage de l'image
- Réglage du son
- Réglages de base (réglage des canaux/anti-rémanence, etc.)
- Réglages avancés (temporisation/verrouillage, etc.)

MENU

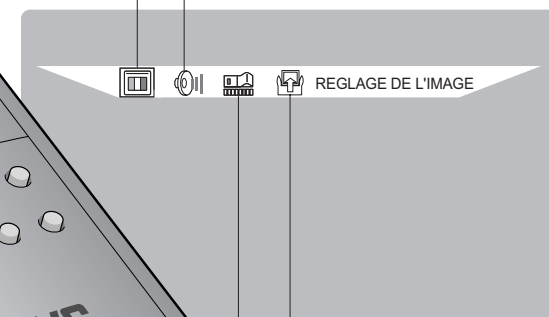

# Télévision

**1** Mise sous tension

Le témoin bleu de mise sous tension du téléviseur s'allume

- Appuyez une deuxième fois pour éteindre l'écran et placer le téléviseur en mode de veille.

**2** Sélectionnez un canal

1 2 3  
4 5 6  
7 8 9  
0

- Sélection du canal précédent ou suivant
- suivant
- précédent

■ Sélection des modes stéréo/mono/diffusion bilingue

→ "STEREO / I · II" (p. 26)

■ Canal précédent

BACK

■ Mute

■ Volume

**Remarque**

- Pour éteindre complètement le téléviseur, débranchez la fiche secteur.

### Informations sur les canaux et horloge

INFORMATION

LISTE PROG.

- Les canaux enregistrés lors des "Réglages initiaux" s'affichent ici.
- Informations sur le canal
- Heure (après affichage du télétexte)
- (Pas d'indication)

■ Sélectionner une page → sélectionner

■ Sélectionner et visualiser un canal → sélectionner

visualiser

### Modifier le format d'écran

ZOOM

ZOOM

AUTO NORMAL  
ANAMORPHIC  
ZOOM 14:9  
ZOOM 16:9  
ZOOM 16:9 SOUS TITRES  
PLEIN ECRAN

OK

ZOOM 16 : 9

- Lorsque le réglage est sur AUTO, le format de l'image correspond au réglage effectué dans "ZOOM AUTO 4:3" (p. 27). Le format de l'image change automatiquement dès que l'information de format est reçue.
- Pas disponible en mode PC/signaux 1080i (1125i)/720p (750p).

■ Sélectionner et enregistrer

Déplacer l'image à l'aide de ▲ ou ▼ lorsque cette barre s'affiche

### Son spatial

SON 3D

SON 3D HAUT

- HAUT : Pour un son stéréo
- BAS : Pour un son stéréo (en cas de distorsion du son en mode HAUT)
- MONO : Pour un son mono (émule un son de type stéréo)
- NON : Coupe le SON 3D

### Enregistrer un canal sous une touche

CANAL FAVORI

Lorsque le canal est affiché

Maintenez enfoncé pendant 3 secondes

Appuyez sur le numéro pour l'enregistrer

CHOIX N° PROGRAMME FAVORI?

1 2 3 4

PROGRAMME ENREGISTRE

Disparaît après quelques secondes

■ Rappeler un canal favori

Appuyez sur le numéro correspondant

QUEL N° PROGRAMME FAVORI?

1 2 3 4

1 1 BBC1

- Les personnalisations (p. 26) de l'image d'un canal favori sont enregistrées également.

■ Contrôler vos canaux favoris → Appuyez sur ⓘ et vérifiez qu'un ⓘ s'affiche à côté des canaux que vous avez enregistrés.

■ Supprimer un canal favori

→ "MENU" → "E" → "AUTRES REGLAGES" → "REGLAGE FAVORI"

REGLAGE FAVORI

PR 01  
PR 03  
PR 05  
PR 07

sélectionner

effacer

REGLAGE FAVORI

PR 01  
PR 03  
PR 07

### Opérations de bases à l'aide des boutons latéraux

1 Mise sous tension

2 Changement de canal

Volume

# Télétexte

Ce téléviseur peut afficher dans deux fenêtres l'émission TV et le télétexte d'un même canal.

**1** Mode téléviseur

**2** Saisir un numéro de page de télétexte

1 2 3  
4 5 6  
7 8 9  
0

■ Sélection de la page précédente ou suivante

suivante  
P  
précédente

■ Voir les pages secondaires

page secondaire

**Marquer votre page favorite**

**1** Affichez la liste de vos pages favorites (ROUGE) (VERT) (JAUNE) (BLEU)

F.T/L

**2** Sélectionnez une touche de couleur pour enregistrer votre page

ZOOM

**3** Entrez le numéro de la page à enregistrer

1 2 3  
4 5 6  
7 8 9  
0

**4** Enregistrez

■ Rappeler votre page favorite → Appuyez sur la touche de couleur comme à l'étape 2.

**Conserver la page en cours**

CONSERVER

Conserv. la page en cours

■ Libérer → Appuyez une nouvelle fois sur

**Afficher les pages masquées**

AFFICHER

Afficher les informations masquées (réponses à des questionnaires, etc.)

1 + 2 =  
2 x 3 =

1 + 2 = 3  
2 x 3 = 6

**Agrandir le texte**

TAILLE

Doubler la taille du texte affiché

TEXT SIZE

TEXT SIZE

TEXT SIZE

**Afficher la page d'index**

INDEX

Revient à la page "100" ou à une page précédemment définie

**Passer rapidement du mode télétexte au mode TV**

ANNULE

Laisser la page en cours ouverte lorsque vous passez en mode TV

P233

TEXT ---  
TEXT ---

P233

● Utile pendant la recherche d'une page

# Vidéos/DVD

**1** Sélectionnez la source vidéo

**2** Allumez l'appareil connecté et lancez le support vidéo

Par ex. pour EXT-1

\*1 : Ne s'affiche que si AV a été enregistré comme canal.

## Utilisation de magnétoscopes JVC et d'autres appareils

**1** Lecteurs de DVD  
Magnétoscopes et enregistreurs DVD

**2** Allumez l'appareil

**3** Sélectionnez un canal (mode magnéscope)

Rembobinage/Lecture/Avance rapide

Arrêt/Pause

TOP MENU

Enregistrer/Afficher le menu principal du DVD

Sélectionnez un chapitre (mode DVD)

● Certains modèles d'appareils JVC ne peuvent pas être commandés par cette commande à distance.

Comande du magnéscope (DVD)

■ Mode TV

## Fonctions avancées

**1** Affichez la barre de menus

**2** Sélectionnez "INSTALLATION"

Sélectionnez "EXT REGLAGES"

① sélectionner

② suivant

① sélectionner

② suivant

## Sélectionner l'entrée S-VIDEO

S-IN

① Sélectionnez l'EXT raccordée au connecteur S-VIDEO

EXT REGLAGES

EXT-1

EXT-2

EXT-3

EXT-4

TV

COPIE

sélectionner

② Enregistrez le mode S-VIDEO

EXT REGLAGES

EXT-1

EXT-2

EXT-3

EXT-4

TV

COPIE

S-VIDEO

L'affichage de sélection de l'appareil passe de E1 à S1.

■ Annuler le mode → Appuyez une nouvelle fois sur dans ②

## Changer le nom des appareils raccordés

LISTE NOMS

① Sélectionnez l'EXT que vous voulez nommer

EXT REGLAGES

EXT-1

EXT-2

EXT-3

EXT-4

TV

COPIE

sélectionner

② Affichez la liste des noms

EXT REGLAGES

EXT-1

EXT-2

EXT-3

EXT-4

TV

COPIE

LISTE NOMS

VHS S-VHS

EXT-1

EXT-2

EXT-3

EXT-4

TV

COPIE

③ Sélectionnez un nom dans la liste

EXT REGLAGES

EXT-1

EXT-2

EXT-3

EXT-4

TV

COPIE

sélectionner

① sélectionner

② enregistrer

■ Supprimer le nom → Sélectionnez l'espace vide dans ③

## Programmer la copie sur EXT-2

COPIE

① Sélectionnez la flèche

EXT REGLAGES

EXT-1

EXT-2

EXT-3

EXT-4

TV

COPIE

sélectionner

② Sélectionnez la source de copie

EXT REGLAGES

EXT-1

EXT-2

EXT-3

EXT-4

TV

COPIE

sélectionner

# Fonctions utiles

## Réaliser des captures d'écran

ARRET IMAGE

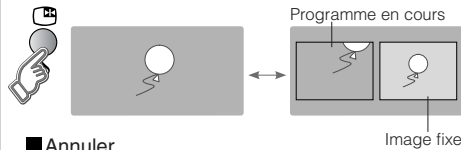

### ■ Annuler

➔ Appuyez une nouvelle fois sur ou changez de canal

- Non disponible lorsque l'IMAGE SECONDAIRE est affichée, ou en mode PC.
- Il n'est pas possible d'enregistrer ou d'exporter la capture d'écran.

## Sélectionnez le nombre d'écrans

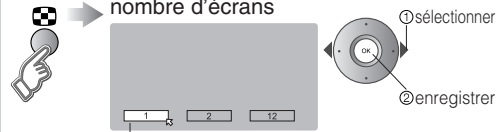

"1" permet de revenir au mode d'affichage normal

- Pas disponible en mode PC.

### ■ Mode à deux images

Il vous permet par ex. de regarder en même temps la télévision et une source vidéo.

(Pour les signaux de format d'écran large)

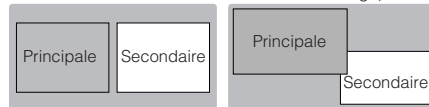

- Sélection des sources audio



- Changement de canal

➔ (Principale)

➔ (Secondaire)

## Mode à images multiples

IMAGES MULTIPLES

### ■ Sélection d'un canal en mode à 12 images

Tous les canaux enregistrés sont affichés en images fixes.

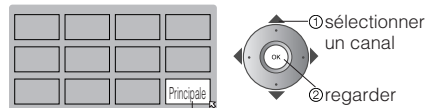

Seul le cadre sélectionné montre une image animée.

- Sélection de la page précédente ou suivante ➔
- Pas disponible pour l'entrée EXT-5.

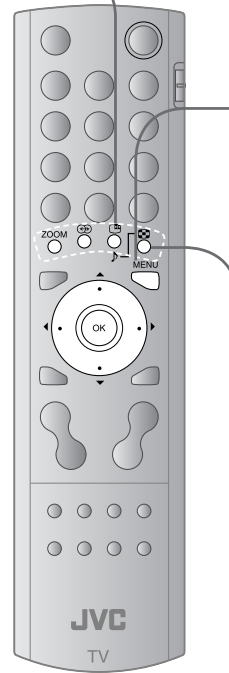

## Définir l'heure à laquelle le téléviseur doit s'éteindre automatiquement

SLEEP TIMER

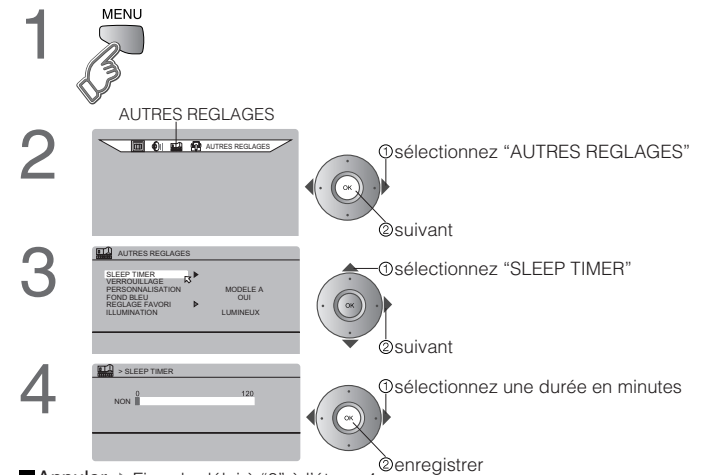

- Annuler ➔ Fixez le délai à "0" à l'étape 4

- Durée restante ➔ Vous pouvez vérifier la durée restante à l'étape 4, en répétant ce processus.

- Après les étapes 1 et 2 ci-dessus

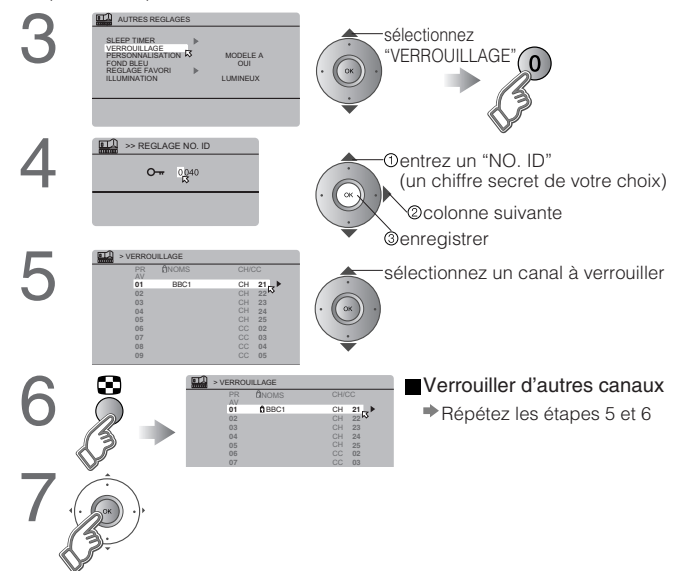

- Libérer un canal ➔ Appuyez une nouvelle fois sur à l'étape 6

- Regarder un canal ➔ Utilisez les touches numérotées pour introduire le numéro de chaîne. Lorsque s'affiche, appuyez sur et entrez votre "NO. ID". (Si vous avez oublié votre "NO. ID", contrôlez-le à l'étape 4.)

# Personnalisation du téléviseur

**1** Affichez la barre de menus



**2** Sélectionnez un menu

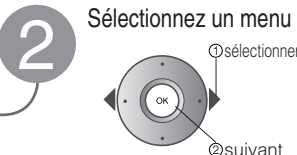

① sélectionner  
② suivant

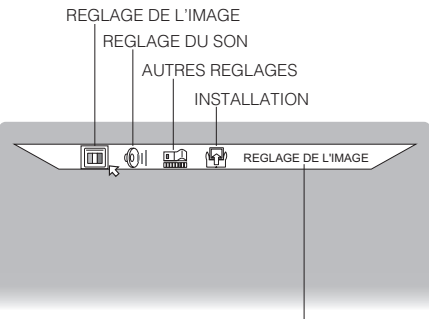

REGLAGE DE L'IMAGE  
REGLAGE DU SON  
AUTRES REGLAGES  
INSTALLATION

Sélectionnez le titre du menu

**3** Sélectionnez un élément

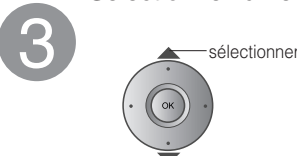

① sélectionner

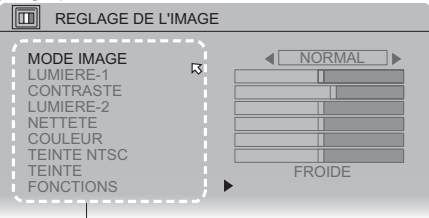

REGLAGE DE L'IMAGE

MODE IMAGE  
LUMIERE-1  
CONTRASTE  
LUMIERE-2  
NETTETE  
COULEUR  
TEINTE NTSC  
TEINTE  
FONCTIONS

Éléments

**4** Réglez/Configurez

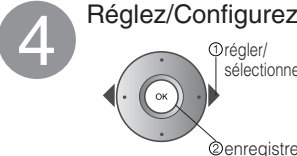

① régler/sélectionner  
② enregistrer

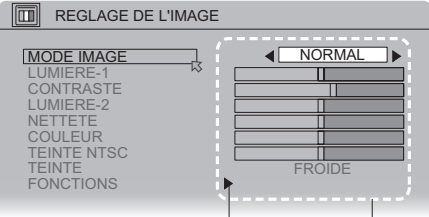

REGLAGE DE L'IMAGE

MODE IMAGE  
LUMIERE-1  
CONTRASTE  
LUMIERE-2  
NETTETE  
COULEUR  
TEINTE NTSC  
TEINTE  
FONCTIONS

Sous-menu  
Réglages/Configurations

■ Ecran précédent  
➔ BACK

■ Sortie MENU  
➔ MENU

● Le menu disparaît après une minute d'inactivité.

■ Réglage à l'aide de la barre coulissante

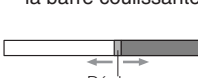

➔ Déplacer

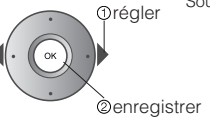

① régler  
② enregistrer

■ Sélection de présélections

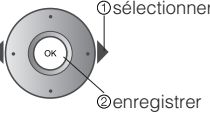

① sélectionner  
② enregistrer

L'élément change.

● Certains éléments ont un sous-menu.

Menu	Élément	Réglages/Configurations
REGLAGE DE L'IMAGE	MODE IMAGE	Mode image (LUMINEUX/NORMAL/DOUX)
	LUMIERE-1	Luminosité du contre-jour (Moins ⇄ Plus)
	CONTRASTE	Contraste (Moins ⇄ Plus)
	LUMIERE-2	Luminosité (Moins ⇄ Plus)
	NETTETE	Netteté (Moins ⇄ Plus)
	COULEUR	Couleurs (Moins ⇄ Plus)
	TEINTE NTSC	Teinte (Rouge ⇄ Vert)
	TEINTE	Teinte (CHAUDE/NORMALE/FROIDE)
FONCTIONS	Réglages fins de l'image (p. 27)	
REGLAGE DU SON	STEREO / I · II	Mode/Langage (O : STEREO/O : MONO / I : SUB1 / II : SUB2)
	GRAVES	Graves (Moins ⇄ Plus)
	AIGUS	Aigus (Moins ⇄ Plus)
	BALANCE	Balance des haut-parleurs (Gauche Plus ⇄ Droit Plus)
	SON 3D	Effet spatial (HAUT/BAS/MONO/NON)
	A.H.B.	Renforce les graves (OUI/NON)
BBE *1	Technologie d'amélioration du son (OUI/NON)	
AUTRES REGLAGES	SLEEP TIMER	Horloge de temporisation pour éteindre le téléviseur (p. 24)
	VERROUILLAGE	Pour empêcher les enfants de regarder certains canaux (p. 24)
	PERSONNALISATION	Format d'affichage du numéro de canal (MODELE A/MODELE B/MODELE C/MODELE D)
	FOND BLEU	Affichage d'un écran bleu et coupure du son lorsque le signal est faible ou absent (OUI/NON)
	REGLAGE FAVORI	Effacer les réglages favoris des canaux (p. 17)
ILLUMINATION	Allume la lampe d'illumination (p. 5) quand le téléviseur est allumé. (LUMINEUX/DOUX/NON)	
INSTALLATION	AUTO	Sélectionner le pays d'installation, enregistrer automatiquement les canaux (p. 10, 3)
	EDITER/MANUEL	Modifier les canaux enregistrer ou en ajouter (p. 11)
	LANGAGE	Sélectionner la langue des menus à l'écran (p. 10, 2)
	DECODEUR(EXT-2)	Pour connexion à un magnétoscope avec T-V LINK (OUI/NON)
	SELEC. AUTO COMP. IN	Permet de changer l'entrée TV à EXT-4 lorsque le signal composante entre par EXT-4. (OUI/NON) (Pas disponible pour PC)
	EXT REGLAGES	Pour utilisation avec magnétoscopes ou autres appareils (p. 22)
INTERFACE HDMI	RESOLUTION (AUTO/1/2) AUDIO (AUTO/ANALOGIQUE/NUMERIQUE)	

● Autres paramètres - Modifier le format d'écran ➔ "ZOOM" (p. 17)  
- Activer le SON 3D ➔ "SON 3 D" (p. 17)

\*1 Licence BBE ➔ (p. 32)

# Réglages avancés de l'image

Par défaut, le téléviseur se règle automatiquement pour donner la meilleure image.



- 1 Affichez la barre de menus  
MENU
- 2 Sélectionnez "REGLAGE DE L'IMAGE"  
sélectionner
- 3 Sélectionnez "FONCTIONS"  
sélectionner
- 4 Sélectionnez un élément  
sélectionner
- 5 Modifiez les paramètres  
sélectionner
- 6 Fin  
enregistrement

■ Ecran précédent



■ Quitter



● Le menu disparaît après une minute d'inactivité.

<b>REDUC. BRUIT NUM.</b>	<p>Réduire le bruit</p> <p><b>AUTO(BAS)</b> AUTO AUTO OUI OUI</p> <p>MINI    AUTO(BAS)    AUTO(HAUT)    MAXI</p> <p>: Lorsque la netteté de l'image diminue → : Lorsque du bruit apparaît</p>
<b>Super Digipure</b>	<p>Pour des contours naturels</p> <p><b>AUTO(BAS)</b> AUTO AUTO OUI OUI</p> <p>NON    MINI    AUTO    MAXI</p> <p>: La fonction est désactivée : Lorsque du bruit apparaît : Lorsque la netteté de l'image diminue</p>
<b>EFFET CINEMA</b>	<p>Pour un affichage plus doux des films au format cinéma</p> <p><b>AUTO(BAS)</b> AUTO OUI OUI</p> <p>NON    OUI    AUTO</p> <p>: La fonction est désactivée : La fonction est toujours active : Réglage automatique</p>
<b>COLOUR MANAGEMENT</b>	<p>Pour des images naturelles</p> <p><b>AUTO(BAS)</b> AUTO OUI OUI</p> <p>NON    OUI</p> <p>: La fonction est désactivée : Maintenir un équilibre naturel des couleurs</p>
<b>PICTURE MANAGEMENT</b>	<p>Régler les images claires/sombres</p> <p><b>AUTO(BAS)</b> AUTO OUI OUI</p> <p>NON    OUI</p> <p>: La fonction est désactivée : Améliorer la qualité des images claires/sombres</p>
<b>SYSTEME COULEUR</b>	<p>En l'absence de couleurs</p> <p><b>PRINCIPAL</b>    <b>SECONDAIRE</b></p> <p>: Image principale : Image secondaire en mode IMAGES MULTIPLES (p. 23)</p> <p><b>PRINCIPALE</b>    <b>SECONDAIRE</b></p> <p><b>PAL</b>    <b>AUTO</b></p> <p>① Sélectionnez l'écran dont les paramètres doivent être modifiés</p> <p>② Sélectionnez le système de couleurs</p> <p><b>PAL</b>    <b>SECAM</b>    <b>NTSC 3.58</b>    <b>NTSC 4.43</b>    <b>AUTO</b></p> <p>: Europe de l'Ouest : Europe de l'Est/France : USA 3.58 MHz : USA 4.43 MHz : En mode vidéo, etc.</p>
<b>ZOOM AUTO 4:3</b>	<p>Régler un format d'image par défaut</p> <p><b>PANORAMIC</b>    <b>NORMAL</b>    <b>ZOOM 14:9</b></p> <p>16 : 9    4 : 3    14 : 9</p> <p>Sélectionner un format d'image par défaut pour AUTO dans "ZOOM" (p.17)</p>

# Guide de dépannage

## Bruit important ou neige



- Le téléviseur est-il correctement raccordé à l'antenne ?
  - Modifiez la direction de l'antenne.
  - L'antenne ou son câble sont-ils endommagés ?
- ➔ Demandez conseil à votre revendeur.

## Ombres, bandes ou bruit



- L'antenne subit-elle des interférences provenant de lignes électriques à haute tension ou d'émetteurs sans fil ?
- ➔ Demandez conseil à votre revendeur.
- Les appareils raccordés sont-ils trop proches du téléviseur ?
- ➔ Augmentez la distance entre l'antenne et la cause des interférences, jusqu'à disparition de celles-ci.

## Fantômes

(Images dédoublées)



- Recevez-vous des interférences provoquées par des signaux réfléchis par des montagnes ou des immeubles ?
- ➔ Réglez la direction de votre antenne, ou remplacez-la par une antenne directionnelle de bonne qualité.

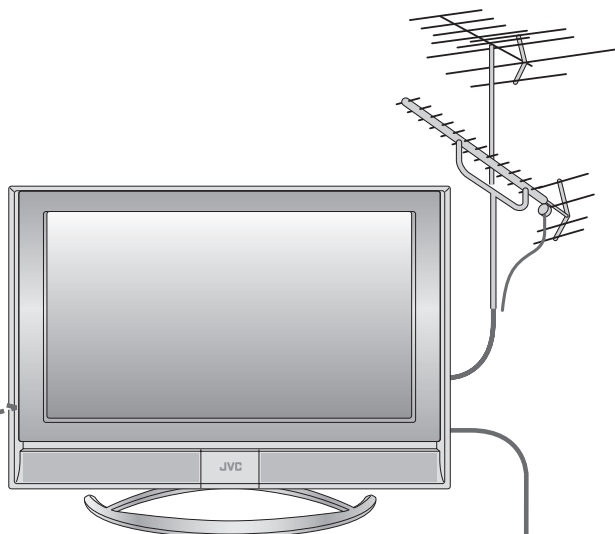

## Impossible de l'allumer !

- Le cordon d'alimentation est-il correctement raccordé au secteur ?



## La télécommande ne fonctionne pas !

- Les piles sont-elles à plat ?
- Vous trouvez-vous à plus de 7 mètres du téléviseur ?
- Le commutateur "VCR/TV/DVD" est-il réglé sur "TV" ?
- En mode télétexte, la barre des menus du téléviseur n'apparaît pas.
- Selon la stabilité du signal, il peut y avoir un décalage lors du changement de canal.

	Problème	Actions	page
General	La télécommande cesse de fonctionner	<ul style="list-style-type: none"> <li>● Débranchez le téléviseur et rebranchez-le après quelques minutes.</li> </ul>	-
	Le format d'écran change accidentellement	<ul style="list-style-type: none"> <li>● Appuyez sur  pour rétablir vos paramètres.</li> </ul>	17
Ecran	Mauvaise qualité de l'image	<ul style="list-style-type: none"> <li>● Couleurs dénaturées &gt;&gt;&gt; Réglez la COULEUR et la LUMIERE-1. Vérifiez votre SYSTEME COULEUR.</li> <li>● Bruit &gt;&gt;&gt; Réglez les fonctions suivantes. MODE IMAGE : NORMAL REDUC. BRUIT NUM. : AUTO (HAUT) Super DigiPure : MINI</li> <li>● Image terne &gt;&gt;&gt; Réglez les fonctions suivantes. MODE IMAGE : LUMINEUX REDUC. BRUIT NUM. : MINI Super DigiPure : MAXI</li> </ul>	26 28 26 27 27
		<ul style="list-style-type: none"> <li>● Si vous avez raccordé un appareil à la sortie S-Video, vérifiez le paramètre "S-IN".</li> <li>● Si le haut de l'image est déformé, vérifiez la qualité du signal vidéo même.</li> <li>● Si le mouvement semble peu naturel lors de la réception du signal d'un lecteur de DVD, etc. 625p (balayage progressif), changez le paramètre de sortie de l'appareil raccordé en 625i (balayage entrelacé).</li> </ul>	22 - -
Image	Image bizarre lors de l'utilisation d'un appareil externe		
	Son de mauvaise qualité	<ul style="list-style-type: none"> <li>● Réglez les GRAVES et les AIGUS.</li> <li>● Si le signal reçu en "STEREO / I · II" est de mauvaise qualité, passez en MONO.</li> <li>● Réglez la réception du canal en "MANUEL".</li> </ul>	26 26 11



# Guide de dépannage (suite)

	Problème	Actions	page
HDMI	Mauvais format d'écran	<ul style="list-style-type: none"> <li>Changez la RESOLUTION dans l'INTERFACE HDMI en "1" ou "2".</li> </ul>	26
	Pas de son	<ul style="list-style-type: none"> <li>Dans l'INTERFACE HDMI, réglez le paramètre AUDIO sur ANALOGIQUE ou NUMERIQUE.</li> </ul>	26
	Ecran vert et déformé	<ul style="list-style-type: none"> <li>Attendez un peu que le signal se stabilise après avoir changé le format du signal pour un appareil HDMI.</li> </ul>	-
Fonctions	Certaines fonctions sont indisponibles	<ul style="list-style-type: none"> <li>Il ne s'agit pas d'un mauvais fonctionnement. Certaines fonctions (arrière-plan noir) du menu ne sont accessibles que dans certaines situations.</li> </ul>	-
	Certaines entrées ne peuvent pas être sélectionnées dans l'image secondaire	<ul style="list-style-type: none"> <li>Les entrées EXT-4, EXT-5 et le mode PC ne peuvent pas être sélectionnés dans l'image secondaire.</li> </ul>	-
	Le message "FONCTION NON DISPONIBLE" s'affiche	<ul style="list-style-type: none"> <li>Un appareil compatible T-V LINK est-il raccordé à EXT-2 ?</li> <li>Tous les fils du CÂBLE PÉRITEL sont-ils utilisés ?</li> <li>L'appareil compatible T-V LINK est-il allumé ?</li> </ul> <p>Après avoir contrôlé tous les points ci-dessus, appuyez sur la touche "OK" à nouveau.</p>	32 32 -
Affichage	Le message "ACI ERREUR" s'affiche	<ul style="list-style-type: none"> <li>Appuyez sur ◀ pour redémarrer la fonction ACI. Si le message "ACI ERREUR" continue à s'afficher après plusieurs essais, appuyez sur ▶ pour annuler l'ACI.</li> </ul>	-
	Des points noirs ou blancs apparaissent sur l'écran	<ul style="list-style-type: none"> <li>Les images sur les écrans à cristaux liquides sont composées de fins points ("pixels"). Si plus de 99,99% de ces pixels fonctionnent correctement, il se peut qu'un très petit nombre de pixels ne s'allument pas ou s'allument tout le temps. Vous devez savoir qu'il ne s'agit pas d'un mauvais fonctionnement.</li> </ul>	-

# Informations techniques

## Qu'est-ce que T-V LINK ?

T-V LINK permet au téléviseur d'échanger facilement des informations avec tout appareil compatible T-V LINK raccordé. Avec T-V LINK :

- Vous pouvez transmettre les informations des canaux programmés sur le téléviseur à l'appareil compatible T-V LINK, de manière que le téléviseur et l'appareil externe aient les mêmes réglages de canaux. Lors de la connexion d'un appareil externe, les informations des canaux y sont chargées, ce qui permet de réaliser très rapidement la configuration des canaux. Pour plus de détails, reportez-vous au manuel de l'appareil concerné.
- La fonction "ENREGISTREMENT DIRECT" vous permet d'enregistrer facilement sur un appareil compatible T-V LINK le programme TV que vous regardez. Pour plus de détails, reportez-vous au manuel de l'appareil concerné.

## Qu'est-ce que l'ACI (Automatic Channel Installation) ?

Certaines sociétés de câblodistribution transmettent un signal appelé ACI qui permet d'enregistrer directement les canaux TV sur le téléviseur.

Lorsque le téléviseur reçoit un signal ACI, l'indication "ACI DEPART/ACI SAUT" s'affiche dans l'écran "AUTO".

## Systèmes de télévision compatibles

Selon le pays sélectionné en mode "AUTO", le système de télévision utilisé varie.

- ROYAUME-UNI : ne reçoit que PAL-I.
- FRANCE : peut recevoir SECAM-L.

Pour recevoir SECAM-L dans des pays autres que la France :

- Changez le "PAYS" à "FRANCE" dans la fonction "AUTO".
- Appuyez sur la touche "BACK" pour revenir au menu et entrer le canal à l'aide des fonctions "INSERER" ou "MANUEL".

## Signaux PC pouvant être affichés

Les ordinateurs "Macintosh" ne sont pas pris en charge. (Macintosh est une marque déposée d'Apple Computer, Inc.)

Résolution	640 x 480 (VGA)	1024 x 768 (XGA)
Fréquence verticale (Hz)	60.0	60.0
Fréquence horizontale (kHz)	31.5	42.0

- Si le signal n'apparaît pas, contrôlez que la fréquence verticale du PC est réglée sur 60 Hz.

## Raccordement d'appareils DVI

Raccordez un appareil DVI à EXT-5 (HDMI) à l'aide du câble de conversion DVI-HDMI. Connectez la sortie audio analogique de l'appareil DVI aux bornes G et D de EXT-4.

- Dans l'INTERFACE HDMI, réglez le paramètre AUDIO sur Analogique ou AUTO. ➔ (p. 26)

## Licence

Fabriqué sous licence de BBE Sound, Inc. Sous licence de BBE Sound, Inc., sous les brevets USP4638258, 5510752 et 5736897. BBE et le symbole BBE sont des marques déposées de BBE Sound, Inc.

# Liste CH/CC

Pour utiliser la fonction INSERER (p. 11), recherchez dans ce tableau le numéro CH/CC correspondant au numéro de canal du téléviseur.

● Lorsque le réglage du PAYS est sur "FRANCE", sélectionner un numéro CH/CC à trois chiffres.

CH	Canal	CH	Canal	CC	Canal	CC	Canal
CH 02/CH 202	E2, R1	CH 40/CH 240	E40, R40	CC 01/CC 201	S1	CC 31/CC 231	S31
CH 03/CH 203	E3, ITALIE A	CH 41/CH 241	E41, R41	CC 02/CC 202	S2	CC 32/CC 232	S32
CH 04/CH 204	E4, ITALIE B, R2	CH 42/CH 242	E42, R42	CC 03/CC 203	S3	CC 33/CC 233	S33
CH 05/CH 205	E5, ITALIE D, R6	CH 43/CH 243	E43, R43	CC 04/CC 204	S4	CC 34/CC 234	S34
CH 06/CH 206	E6, ITALIE E, R7	CH 44/CH 244	E44, R44	CC 05/CC 205	S5	CC 35/CC 235	S35
CH 07/CH 207	E7, ITALIE F, R8	CH 45/CH 245	E45, R45	CC 06/CC 206	S6	CC 36/CC 236	S36
CH 08/CH 208	E8, R9	CH 46/CH 246	E46, R46	CC 07/CC 207	S7	CC 37/CC 237	S37
CH 09/CH 209	E9, ITALIE G	CH 47/CH 247	E47, R47	CC 08/CC 208	S8	CC 38/CC 238	S38
CH 10/CH 210	E10, ITALIE H, R10	CH 48/CH 248	E48, R48	CC 09/CC 209	S9	CC 39/CC 239	S39
CH 11/CH 211	E11, ITALIE H+1, R11	CH 49/CH 249	E49, R49	CC 10/CC 210	S10	CC 40/CC 240	S40
CH 12/CH 212	E12, ITALIE H+2, R12	CH 50/CH 250	E50, R50	CC 11/CC 211	S11	CC 41/CC 241	S41
CH 21/CH 221	E21, R21	CH 51/CH 251	E51, R51	CC 12/CC 212	S12	CC 75/CC 275	X
CH 22/CH 222	E22, R22	CH 52/CH 252	E52, R52	CC 13/CC 213	S13	CC 76/CC 276	Y, R3
CH 23/CH 223	E23, R23	CH 53/CH 253	E53, R53	CC 14/CC 214	S14	CC 77/CC 277	Z, ITALIE C, R4
CH 24/CH 224	E24, R24	CH 54/CH 254	E54, R54	CC 15/CC 215	S15	CC 78/CC 278	Z+1, R5
CH 25/CH 225	E25, R25	CH 55/CH 255	E55, R55	CC 16/CC 216	S16	CC 79/CC 279	Z+2
CH 26/CH 226	E26, R26	CH 56/CH 256	E56, R56	CC 17/CC 217	S17		
CH 27/CH 227	E27, R27	CH 57/CH 257	E57, R57	CC 18/CC 218	S18		
CH 28/CH 228	E28, R28	CH 58/CH 258	E58, R58	CC 19/CC 219	S19		
CH 29/CH 229	E29, R29	CH 59/CH 259	E59, R59	CC 20/CC 220	S20		
CH 30/CH 230	E30, R30	CH 60/CH 260	E60, R60	CC 21/CC 221	S21		
CH 31/CH 231	E31, R31	CH 61/CH 261	E61, R61	CC 22/CC 222	S22		
CH 32/CH 232	E32, R32	CH 62/CH 262	E62, R62	CC 23/CC 223	S23		
CH 33/CH 233	E33, R33	CH 63/CH 263	E63, R63	CC 24/CC 224	S24		
CH 34/CH 234	E34, R34	CH 64/CH 264	E64, R64	CC 25/CC 225	S25		
CH 35/CH 235	E35, R35	CH 65/CH 265	E65, R65	CC 26/CC 226	S26		
CH 36/CH 236	E36, R36	CH 66/CH 266	E66, R66	CC 27/CC 227	S27		
CH 37/CH 237	E37, R37	CH 67/CH 267	E67, R67	CC 28/CC 228	S28		
CH 38/CH 238	E38, R38	CH 68/CH 268	E68, R68	CC 29/CC 229	S29		
CH 39/CH 239	E39, R39	CH 69/CH 269	E69, R69	CC 30/CC 230	S30		

CH	Canal	CH	Canal	CC	Fréquence (MHz)	CC	Fréquence (MHz)
CH 102	F2	CH 141	F41	CC 110	116-124	CC 152	391-399
CH 103	F3	CH 142	F42	CC 111	124-132	CC 153	399-407
CH 104	F4	CH 143	F43	CC 112	132-140	CC 154	407-415
CH 105	F5	CH 144	F44	CC 113	140-148	CC 155	415-423
CH 106	F6	CH 145	F45	CC 114	148-156	CC 156	423-431
CH 107	F7	CH 146	F46	CC 115	156-164	CC 157	431-439
CH 108	F8	CH 147	F47	CC 116	164-172	CC 158	439-447
CH 109	F9	CH 148	F48	CC 123	220-228	CC 159	447-455
CH 110	F10	CH 149	F49	CC 124	228-236	CC 160	455-463
CH 121	F21	CH 150	F50	CC 125	236-244	CC 161	463-469
CH 122	F22	CH 151	F51	CC 126	244-252		
CH 123	F23	CH 152	F52	CC 127	252-260		
CH 124	F24	CH 153	F53	CC 128	260-268		
CH 125	F25	CH 154	F54	CC 129	268-276		
CH 126	F26	CH 155	F55	CC 130	276-284		
CH 127	F27	CH 156	F56	CC 131	284-292		
CH 128	F28	CH 157	F57	CC 132	292-300		
CH 129	F29	CH 158	F58	CC 133	300-306		
CH 130	F30	CH 159	F59	CC 141	306-311		
CH 131	F31	CH 160	F60	CC 142	311-319		
CH 132	F32	CH 161	F61	CC 143	319-327		
CH 133	F33	CH 162	F62	CC 144	327-335		
CH 134	F34	CH 163	F63	CC 145	335-343		
CH 135	F35	CH 164	F64	CC 146	343-351		
CH 136	F36	CH 165	F65	CC 147	351-359		
CH 137	F37	CH 166	F66	CC 148	359-367		
CH 138	F38	CH 167	F67	CC 149	367-375		
CH 139	F39	CH 168	F68	CC 150	375-383		
CH 140	F40	CH 169	F69	CC 151	383-391		

# Spécifications

## Téléviseur

Modèle	LT-37S60BU/SU	LT-32S60BU/SU LT-32S60AU/WU/RU	LT-26S60BU/SU
<b>Systèmes de télévision</b>	CCIR I / B / G / D / K / L (Voir "Informations techniques", p. 32)		
<b>Systèmes de couleurs</b>	Télédiffusion : PAL, SECAM Entrée externe : PAL, SECAM, NTSC 3.58/4.43MHz		
<b>Canaux et fréquences</b>	E2-E12 / E21-E69, F2-F10 / F21-F69, IR A-IR J, ITALIE A-H / H+1 / H+2, R1-R12 / R21-R69, S1-S41, X / Y / Z / Z+1 / Z+2, Canaux câblés Français (Fréquence : 116-172 MHz / 220-469 MHz)		
<b>Systèmes audio multiplex</b>	NICAM (I / B / G / D / K / L), A2 (B / G / D / K)		
<b>Systèmes télétexte</b>	FLOF (Fastext), TOP, WST (système standard)		
<b>Raccordement au secteur</b>	CA 110 V - 240 V, 50/60 Hz		
<b>Sortie audio (puissance de sortie estimée)</b>	10 W + 10 W		
<b>Haut-parleurs</b>	6,6 cm round x2		
<b>Consommation électrique [veille]</b>	171 W [2,6 W]	141 W [2,6 W]	118 W [2,6 W]
<b>Taille de l'écran (zone visible mesurée en diagonale)</b>	94 cm	80 cm	66 cm
<b>Dimensions (L x H x P: mm) [sans support]</b>	926 x 689,5 x 297 [926 x 631,5 x 108,5]	808 x 611 (*627,2) x 225 (*300) [808 x 558,5 x 108]	703 x 536,8 x 225 [703 x 483 x 107]
<b>Poids [sans support]</b>	25,7 kg [20,6 kg]	20,0 kg (*19,7 kg) [16,4 kg]	17,0 kg [13,0 kg]
<b>Accessoires</b>	(Voir "Vérification des accessoires", p. 5)		

\* LT-32S60AU/WU/RU uniquement

## Bornes/Connecteurs

Nom de la borne	Type de borne	Type de signal (IN)	Type de signal (OUT)	Remarques
<b>Bornes d'entrée/sortie</b>	EXT-1	Connecteur Euro x1 (connecteur PÉRITEL)	Vidéo composite, S-vidéo, Analogique RVB AUDIO G/D	Sortie TV
	EXT-2	Connecteur Euro x1 (connecteur PÉRITEL)	Vidéo composite, S-vidéo, Analogique RVB AUDIO G/D	Sortie copie Compatible T-V LINK
<b>Bornes d'entrée</b>	EXT-3	Connecteurs RCA x3, Connecteur S-VIDEO x1	Vidéo composite, S-vidéo AUDIO G/D	
	EXT-4	Connecteurs RCA x5	Composante analogique (576i (625i)/480i (525i), Progressif : 576p (625p)/480p (525p), HD : 1080i (1125i), 720p (750p)) AUDIO G/D	
	EXT-5	Connecteur HDMI x1	HDMI (576i (625i)/480i (525i)/576p (625p)/480p (525p), 1080i (1125i), 720p (750p))	
<b>Bornes de sortie</b>	PC INPUT	D-SUB (15 broches) x1	Signal PC analogique (p. 32)	
	AUDIO OUT	Connecteurs RCA x2		Audio G/D
	Casque	Mini-prise stéréo x1 (diamètre 3,5 mm)		Sortie casque

● La conception et les spécifications peuvent être modifiées sans préavis.