

# **Manuel d'utilisation** **K40, K30**

Lire attentivement et bien assimiler le manuel d'utilisation avant d'utiliser la machine.

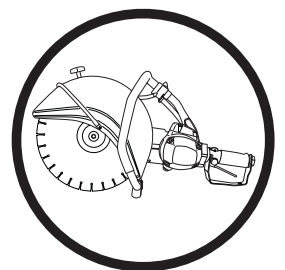

**French**

# EXPLICATION DES SYMBOLES

## Explication des symboles

AVERTISSEMENT! La machine utilisée de manière imprudente ou inadéquate peut devenir un outil dangereux, pouvant causer des blessures graves voire mortelles à l'utilisateur et aux autres personnes présentes.



Lire attentivement et bien assimiler le manuel d'utilisation avant d'utiliser la machine.



Toujours utiliser:

- Casque de protection homologué
- Protecteurs d'oreilles homologués
- Lunettes protectrices ou visière
- Au cours de la découpe, la poussière générée peut occasionner des blessures si elle est aspirée. Utiliser une protection respiratoire approuvée. Veiller à disposer d'une bonne ventilation.



Ce produit est conforme aux directives CE en vigueur.



**Les autres symboles/autocollants présents sur la machine concernent des exigences de certification spécifiques à certains marchés.**

Toujours débrancher le tuyau d'air de la machine avant de procéder au contrôle et/ou à l'entretien de la machine.

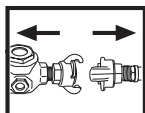

Toujours porter des gants de protection homologués.

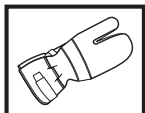

Un nettoyage régulier est indispensable.

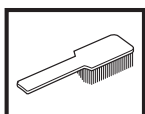

Examen visuel.



Porter des lunettes protectrices ou une visière.



---

# SOMMAIRE

---

## Sommaire

### EXPLICATION DES SYMBOLES

Explication des symboles ..... 2

### SOMMAIRE

Sommaire ..... 3

### QUELS SONT LES COMPOSANTS?

Quels sont les composants de la découpeuse? ..... 4

### INSTRUCTIONS DE SÉCURITÉ

Avant d'utiliser une découpeuse neuve ..... 5

Équipement de protection personnelle ..... 5

Équipement de sécurité de la machine ..... 6

Contrôle, maintenance et entretien des équipements de  
sécurité de la machine ..... 6

Instructions générales de sécurité ..... 7

Méthodes de travail ..... 7

Disques de découpe ..... 9

### MONTAGE

Montage ..... 11

Montage du disque découpeur ..... 11

Protection du disque découpeur ..... 11

### DÉMARRAGE ET ARRÊT

Démarrage et arrêt ..... 12

### ENTRETIEN

Entretien ..... 13

### CARACTÉRISTIQUES TECHNIQUES

Caractéristiques techniques ..... 15

Équipement de découpe ..... 15

Assurance de conformité UE ..... 15

# QUELS SONT LES COMPOSANTS?

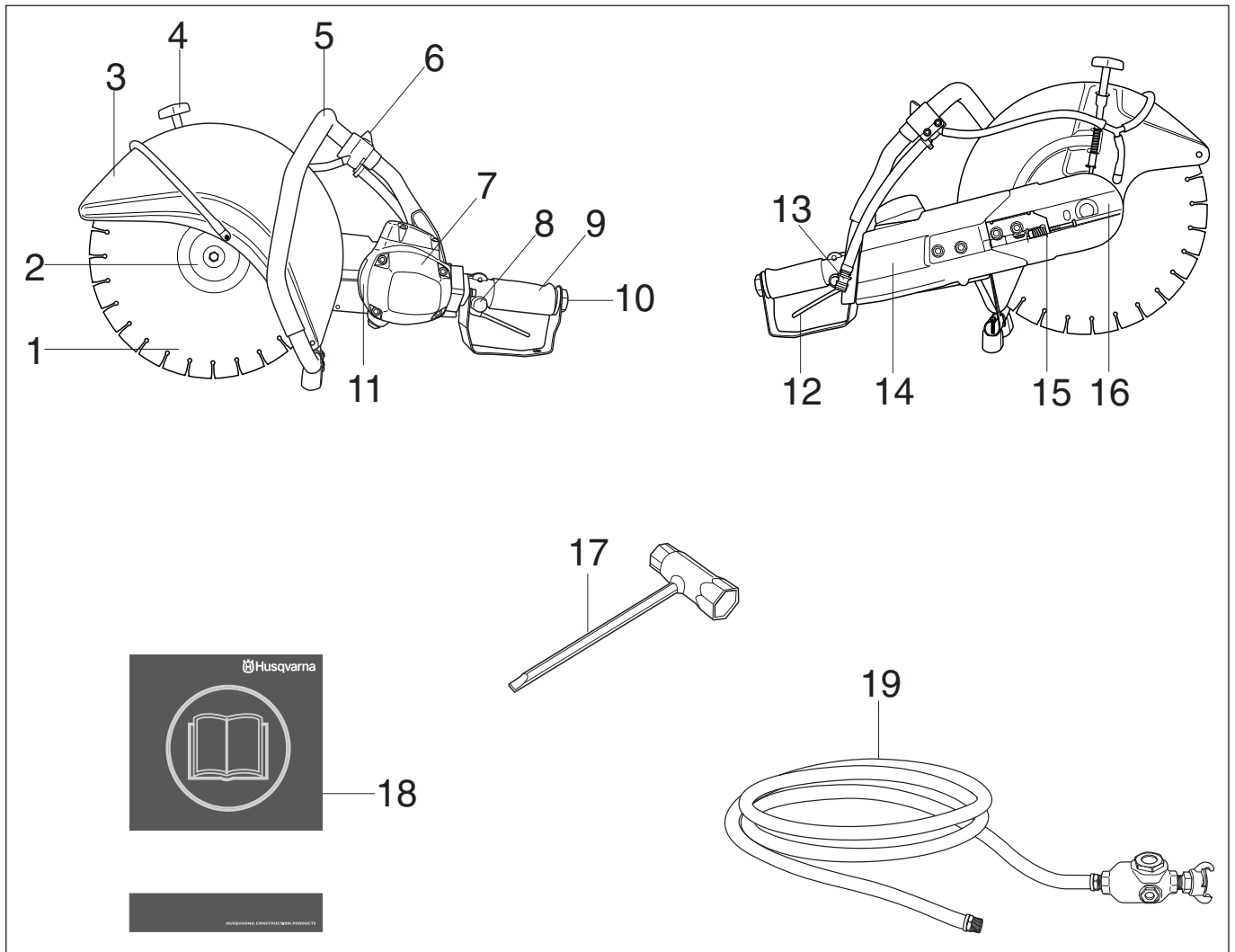

## Quels sont les composants de la découpeuse?

- |    |                                |    |                                |
|----|--------------------------------|----|--------------------------------|
| 1  | Disque de découpage            | 11 | Plaque signalétique            |
| 2  | Rondelle d'accouplement        | 12 | Gâchette d'accélérateur        |
| 3  | Protection du disque découpeur | 13 | Raccordement d'eau avec filtre |
| 4  | Verrouillage de protection     | 14 | Protection de la courroie      |
| 5  | Poignée avant                  | 15 | Tendeur de courroie            |
| 6  | Robinet d'eau                  | 16 | Bras de coupe                  |
| 7  | Moteur pneumatique             | 17 | Clé universelle                |
| 8  | Blocage d'accélérateur         | 18 | Manuel d'utilisation           |
| 9  | Poignée arrière                | 19 | Tuyau d'air                    |
| 10 | Raccordement du tuyau d'air    |    |                                |

# INSTRUCTIONS DE SÉCURITÉ

## Avant d'utiliser une découpeuse neuve

- Cette machine est une découpeuse à air comprimé destinée à la découpe manuelle. La machine doit être branchée sur un compresseur délivrant de l'air comprimé à une pression de 7 bars pour un débit d'air de 2,8-3,5 m<sup>3</sup>/min pour le modèle K40 et de 2,0-2,4 m<sup>3</sup>/min pour la K30.
- Lire attentivement le manuel d'utilisation.
- Contrôler le montage du disque découpeur, voir le chapitre "Montage".
- Contrôler que le tuyau d'air est entier et en bon état.

Laisser au revendeur Husqvarna le soin de contrôler régulièrement la découpeuse et d'effectuer les réglages et les réparations nécessaires.



**AVERTISSEMENT! Ne jamais modifier, sous aucun prétexte, la construction initiale de la machine sans l'autorisation du fabricant. N'utiliser que des accessoires et des pièces d'origine. Toute modification non autorisée et/ou tout emploi d'accessoires non homologués peuvent provoquer des accidents graves voire mortels pour l'utilisateur et les autres.**



**AVERTISSEMENT! L'utilisation de découpeuses, rectifieuses, perceuses, ponceuses ou raboteuses entraîne la formation de poussières et vapeurs pouvant contenir des produits chimiques dangereux. C'est pourquoi il est essentiel de connaître le matériau travaillé et de porter un masque à poussière ou respiratoire approprié.**



**AVERTISSEMENT! Une découpeuse utilisée de manière erronée ou négligente peut être un outil dangereux pouvant occasionner des blessures personnelles graves, voire mortelles. Il importe donc de lire attentivement et de bien assimiler le contenu de ce manuel d'utilisation.**

Husqvarna Construction Products travaille constamment à améliorer la construction de ses produits. Husqvarna se réserve donc le droit de procéder à des modifications de construction sans avis préalable et sans autres engagements.

Toutes les informations et toutes les données indiquées dans ce manuel d'utilisation étaient valables à la date à laquelle ce manuel a été porté à l'impression.

## Équipement de protection personnelle



**AVERTISSEMENT! Un équipement de protection personnelle homologué doit impérativement être utilisé lors de tout travail avec la machine. L'équipement de protection personnelle n'élimine pas les risques mais réduit la gravité des blessures en cas d'accident. Demander conseil au concessionnaire afin de choisir un équipement adéquat.**

- Casque de protection
- Protecteur d'oreilles
- Lunettes protectrices ou visière

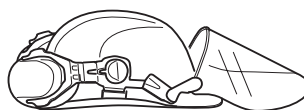

- Masque respiratoire

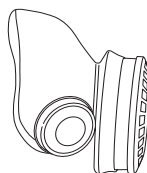

- Gants solides permettant une prise sûre.

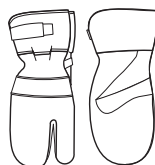

- Vêtements confortables, robustes et serrés qui permettent une liberté totale de mouvement.

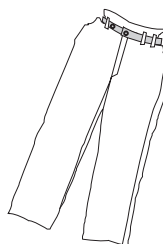

- Utiliser les jambières de protection recommandées pour le matériau à découper.
- Bottes avec coquille en acier et semelle antidérapante



- Une trousse de premiers secours doit toujours être disponible.



# INSTRUCTIONS DE SÉCURITÉ

## Équipement de sécurité de la machine

Ce chapitre présente les équipements de sécurité de la machine, leur fonction, comment les utiliser et les maintenir en bon état. Voir au chapitre Quels sont les composants? pour trouver leur emplacement sur la machine.



**AVERTISSEMENT!** Ne jamais utiliser une machine dont les équipements de sécurité sont défectueux. Suivre les directives de maintenance, d'entretien et les instructions de réparation indiquées dans ce chapitre.

## Gâchette d'accélérateur

La gâchette est utilisée pour démarrer et arrêter la machine.

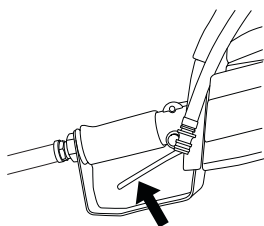

## Blocage d'accélérateur

Le blocage d'accélérateur a pour fonction d'empêcher toute activation involontaire de la gâchette d'accélérateur. Quand le blocage (A) est enfoncé, la gâchette est libérée (B).

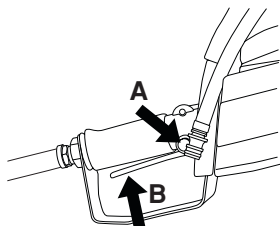

Le blocage d'accélérateur reste enfoncé tant que la gâchette d'accélérateur est sollicitée. Quand la poignée est lâchée, la gâchette d'accélérateur et le blocage d'accélérateur reviennent en position initiale. Ceci s'effectue grâce à deux systèmes à ressorts de rappel indépendants l'un de l'autre. Dans cette position, la machine s'arrête et la gâchette d'accélérateur se verrouille.

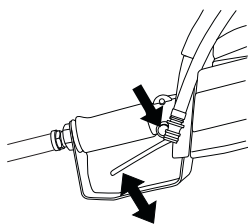

## Protection du disque découpeur

Ce protecteur est placé au-dessus du disque découpeur et a pour fonction d'empêcher que des éclats de disque ou de matériau découpé ne soient projetés en direction de l'utilisateur.

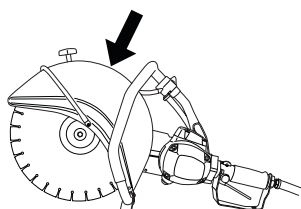

## Contrôle, maintenance et entretien des équipements de sécurité de la machine



**AVERTISSEMENT!** L'entretien et la réparation de la machine exigent une formation spéciale. Ceci concerne particulièrement l'équipement de sécurité de la machine. Si les contrôles suivants ne donnent pas un résultat positif, s'adresser à un atelier spécialisé. L'achat de l'un de nos produits offre à l'acheteur la garantie d'un service et de réparations qualifiés. Si le point de vente n'assure pas ce service, s'adresser à l'atelier spécialisé le plus proche.

## Contrôle des fonctions d'arrêt et de démarrage de la gâchette d'accélérateur

Démarrer la machine, relâcher la gâchette et contrôler que le moteur et le disque découpeur s'arrêtent.

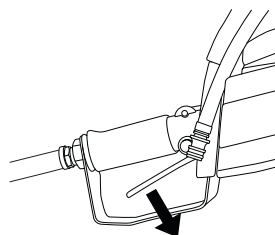

## Contrôle du blocage d'accélérateur

Contrôler que la gâchette d'accélérateur est bloquée quand le blocage d'accélérateur est sur sa position initiale.

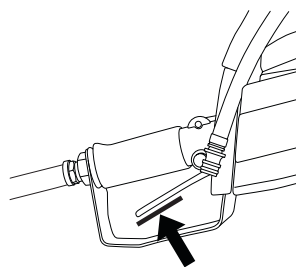

Appuyer sur le blocage d'accélérateur et vérifier qu'il revient en position initiale quand il est relâché.

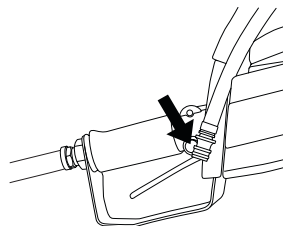

# INSTRUCTIONS DE SÉCURITÉ

Vérifier que la gâchette d'accélérateur et le blocage d'accélérateur bougent facilement et que leurs systèmes à ressorts de rappel fonctionnent correctement.

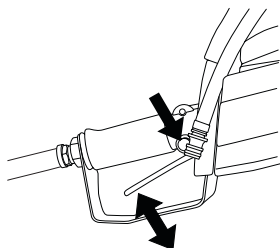

Démarrer la machine, relâcher la gâchette et contrôler que le moteur et le disque découpeur s'arrêtent.

## Contrôle de la protection du disque découpeur



**AVERTISSEMENT!** Toujours contrôler que la protection est montée correctement avant de démarrer la machine. Contrôler également si le disque découpeur est correctement monté et qu'il ne présente aucun dommage. Un disque découpeur endommagé peut causer des blessures. Voir les instructions au chapitre Montage.

Contrôler que la protection est entière et qu'elle n'est ni fissurée, ni déformée.

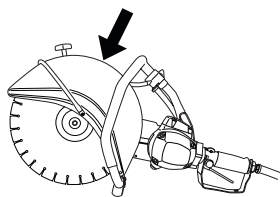

## Instructions générales de sécurité

- Une découpeuse est conçue pour découper des matériaux durs, par exemple de la maçonnerie. Penser au risque accru de rebond lors de la découpe de matériaux tendres. Voir au chapitre Mesures anti-rebond.
- Ne jamais utiliser la découpeuse sans avoir d'abord lu et compris son mode d'emploi. Tout type de service, en plus des points énumérés au chapitre "Contrôle, entretien et service", doit être effectué par du personnel qualifié.
- Éviter d'utiliser la machine en cas de fatigue, d'absorption d'alcool ou de prise de médicaments susceptibles d'affecter l'acuité visuelle, le jugement ou la maîtrise du corps.
- Utiliser les équipements de protection personnelle. Voir au chapitre Équipement de protection personnelle.
- Ne jamais utiliser une machine qui a été modifiée au point de ne plus être conforme au modèle original.
- Ne jamais utiliser une machine qui n'est pas en parfait état de marche. Suivre dans ce manuel d'utilisation les instructions de maintenance, de contrôle et d'entretien. Certaines mesures de maintenance et d'entretien doivent être confiées à un spécialiste dûment formé et qualifié. Voir au chapitre Entretien.
- Ne jamais laisser d'autres personnes utiliser la machine sans s'être assuré au préalable que ces personnes ont bien compris le contenu du mode d'emploi.

## Transport et rangement

Ne pas remiser ni transporter la découpeuse avec le disque découpeur monté.

Conserver la découpeuse dans un endroit verrouillable à clé, de façon à ce qu'elle soit inaccessible aux enfants ainsi qu'aux personnes non autorisées.

Tous les disques seront retirés de la scie après l'usage et soigneusement rangés. Ranger le disque au sec et à l'abri du gel.

Accorder une attention toute particulière aux disques abrasifs. Les disques abrasifs doivent être rangés sur une surface plane. Si les disques comportent des buvards, utiliser des entretoises pour les maintenir à plat. Un disque abrasif conservé à l'état humide risque d'être déséquilibré et de provoquer des accidents.

Avant toute utilisation, vérifier si les disques neufs ne comportent pas de défauts causés par la manutention ou le magasinage.

## Méthodes de travail



**AVERTISSEMENT!** Cette section concerne les mesures élémentaires de sécurité à respecter lors du travail avec la découpeuse. Aucune information ne peut néanmoins remplacer l'expérience et le savoir-faire d'un professionnel. En cas de doute ou de difficulté quant à l'utilisation de la machine, consulter un spécialiste. S'adresser au revendeur, à l'atelier de réparation ou à un utilisateur expérimenté de la découpeuse. L'utilisateur doit éviter tous les travaux pour lesquels il ne se sent pas suffisamment qualifié!

## Règles élémentaires de sécurité

- Bien observer la zone de travail:
  - S'assurer qu'aucune personne, aucun animal ou aucun autre facteur ne risque de gêner l'utilisateur de la machine.
  - Pour éviter que qui que ce soit ne risque de rentrer en contact avec le disque découpeur.
- Ne pas travailler par mauvais temps: par exemple en cas de brouillard épais, de pluie, de vent violent, de froid intense, etc. Travailler par mauvais temps est fatiguant et peut créer des conditions de travail dangereuses telles que le verglas.
- Ne jamais commencer à travailler avec la machine sans avoir le champ libre et les pieds bien daplomb. Identifier les obstacles éventuels dans le cas de déplacement inattendu. S'assurer qu'aucun matériau ne risque de tomber et de provoquer des blessures ou des dommages lors de travail avec la machine. Redoubler de prudence en cas de travail dans un terrain en pente.
- Vérifier qu'aucun vêtement et qu'aucune partie du corps ne se trouve en contact avec l'équipement de coupe en rotation.
- Se tenir à distance de l'équipement de coupe en rotation.
- La protection de l'équipement de coupe doit toujours être montée quand la machine est en marche.

# INSTRUCTIONS DE SÉCURITÉ

- S'assurer que l'éclairage de la zone de travail est suffisant pour que l'environnement de travail soit de toute sécurité.
- Ne pas déplacer la machine quand l'équipement de coupe tourne.
- Toujours adopter une position de travail sûre et stable.
- S'assurer qu'il n'y a pas de tuyaux ou de câbles électriques qui traversent la zone de travail.
- Veiller à avoir le tuyau d'air derrière soi lors de l'utilisation de la machine pour ne pas risquer de l'abîmer.

## Sciage



**AVERTISSEMENT!** La distance de sécurité de la découpeuse est de 15 mètres. Il incombe à l'utilisateur de s'assurer qu'aucun animal et qu'aucun spectateur ne se trouve à l'intérieur de la zone de travail. Ne pas commencer la découpe sans avoir le champ libre et les pieds bien d'aplomb.

## Généralités

- Démarrer la découpe avec le moteur à plein régime.
- Toujours tenir la machine fermement et des deux mains. La tenir de manière à que les pouces et les doigts enveloppent bien les poignées.

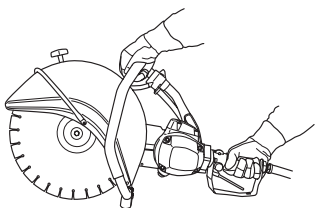

**AVERTISSEMENT!** Une exposition excessive aux vibrations peut entraîner des troubles circulatoires ou nerveux chez les personnes sujettes à des troubles cardio-vasculaires. Consulter un médecin en cas de symptômes liés aux vibrations, tels qu'insensibilisation ou irritation locale, douleur, chatouillements, faiblesse musculaire, décoloration ou modification épidermique. Ces symptômes affectent généralement les doigts, les mains ou les poignets.

## Technique de découpage

La technique décrite ci-dessous a un caractère général. Vérifier les instructions d'utilisation pour chaque type de disque (les lames diamant, par exemple, nécessitent une pression d'avance inférieure à celle des disques abrasifs).

- Placer un support sous la pièce de travail de manière à pouvoir prévoir ce qui peut se produire et de manière à ce que l'entaille demeure ouverte durant la découpe.

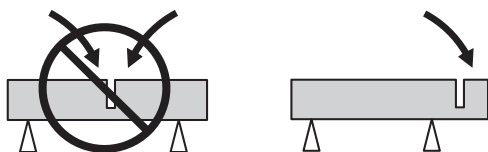

- Contrôler que le disque n'est pas en contact avec quoi que ce soit quand la machine est démarrée.
- Toujours couper à plein régime.
- Démarrer la découpe en douceur et laisser travailler la machine sans essayer de forcer ou d'enfoncer le disque.

- Déplacer lentement le disque d'avant en arrière pour obtenir une petite surface de contact entre le disque et le matériau à découper. De cette manière, la température du disque demeure basse et la découpe est efficace.

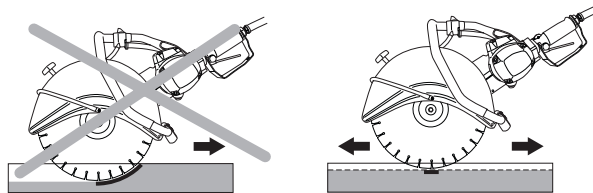

- Avancer la machine dans l'axe du disque découpeur. Les pressions latérales peuvent détruire le disque découpeur et sont très dangereuses.



- La protection de l'équipement de coupe doit être positionnée de sorte que sa partie arrière soit en contact avec la pièce à travailler. Les projections et les étincelles du matériau découpé sont alors recueillies par la protection et dirigées loin de l'utilisateur.

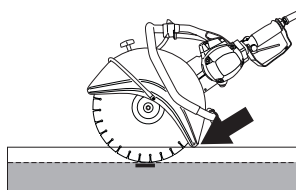

**AVERTISSEMENT!** Ne jamais couper avec le côté du disque; il risquerait de s'abîmer, de se casser ou de causer de graves blessures. N'utiliser que le tranchant.

Ne pas tourner la découpeuse sur le côté; le disque risquerait de rester coincé ou de se casser, ce qui pourrait causer de graves blessures.

## Vibration de disque

Le disque peut ne plus être rond et vibrer si une pression d'avance trop élevée est appliquée.

Une pression d'avance plus faible peut réduire les vibrations. Sinon, remplacer le disque. Le disque doit être destiné au matériau à découper.

## Mesures anti-rebond



**AVERTISSEMENT!** Les rebonds peuvent être soudains, rapides et violents et projeter la découpeuse et le disque découpeur en direction de l'utilisateur. Si un disque découpeur en rotation entre en contact avec une personne, des blessures très graves, voire mortelles peuvent en résulter. Il est indispensable de savoir ce qui provoque des rebonds afin de pouvoir les éviter par la prudence et une technique de travail correcte.



# INSTRUCTIONS DE SÉCURITÉ

## Qu'est-ce qu'un rebond?

Un rebond est la réaction de recul soudaine qui peut se produire quand la découpeuse et le disque découpeur sont repoussés par un objet qui est entré en contact avec le quart supérieur du disque découpeur, la zone de rebond.

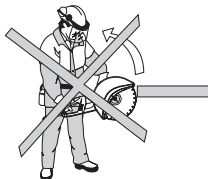

## Règles élémentaires

- Ne jamais commencer à découper avec le quart supérieur du disque découpeur montré sur la figure, la zone dite zone de rebond.

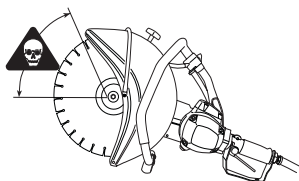

- Toujours tenir la machine fermement et des deux mains. La tenir de manière à que les pouces et les doigts enveloppent bien les poignées.

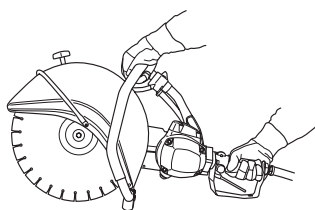

- Soyez bien en équilibre, les pieds d'aplomb.
- Toujours couper à plein régime.
- Tenez-vous à une distance confortable de la pièce à découper.
- Faire attention lorsque vous introduisez de nouveau la scie dans une entaille.
- Ne jamais découper au-dessus de la hauteur des épaules.
- Soyez prêt à déplacer votre pièce, ou tout autre objet susceptible de bloquer la scie en comprimant l'entaille.

## Freinage

On est poussé en avant quand la partie inférieure du disque bute soudainement ou quand la fente de coupe traverse la pièce. (Pour l'éviter, voir les chapitres "Règles élémentaires" et "Risque de coincement/rotation", ci-dessous.)

## Pincement/Rotation

Un blocage se produit quand l'entaille se resserre. La machine peut être brutalement et puissamment tirée vers le bas.

## Pour éviter un pincement

Appuyer la pièce de telle sorte que l'entaille reste bien ouverte pendant le découpage, et jusqu'à la fin.

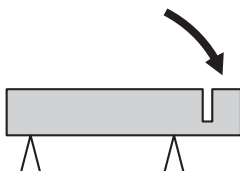

## Disques de découpe



**AVERTISSEMENT!** Un disque de coupe peut se briser et blesser gravement l'utilisateur.

Ne jamais utiliser un disque de découpe d'une vitesse de rotation inférieure à celle de la découpeuse.

Ne jamais utiliser un disque de coupe avec un matériau différent de celui pour lequel il est conçu.



**AVERTISSEMENT!** La découpe du plastique avec une lame diamant ou une lame de secours peut provoquer des rebonds quand le matériau fond sous la chaleur et colle à la lame.

## Généralités

Il existe deux modèles de disques découpeurs: les disques abrasifs et les lames diamant.

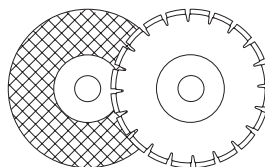

Toujours retirer le disque découpeur pendant le transport. Veiller à utiliser le coussinet correspondant au disque découpeur monté sur la machine. Voir au chapitre Montage du disque découpeur.

Des disques découpeurs de haute qualité sont souvent plus économiques. Les disques découpeurs de qualité inférieure ont souvent des capacités de coupe moindre et une durée de vie inférieure; ceci résulte en un coût plus élevé par rapport à la quantité de matériau découpé.

## Refroidissement par eau



**AVERTISSEMENT!** Le refroidissement par eau utilisé lors de la découpe du béton refroidit le disque découpeur, augmente sa durée de vie et limite la formation de poussière. Parmi les inconvénients, nommons des difficultés à basse température, le risque d'endommagement du sol et des autres éléments de construction et le risque de glissements.

Après avoir utilisé un disque abrasif avec refroidissement par eau, faire tourner le disque à sec pendant environ 30 secondes. Un disque abrasif conservé à l'état humide risque d'être déséquilibré et de provoquer des accidents.

## Machines manuelles à vitesse élevée

Nos disques et lames sont conçus pour des découpeuses portatives à grande vitesse. Si vous utilisez d'autres marques de disques et de lames, vérifiez que ceux-ci sont en conformité avec tous les règlements et normes applicables à ce type de découpeuse.

## Application spécifique

Certains disques sont destinés aux équipements stationnaires munis d'accessoires tels que le dispositif de découpage de rail. Ces disques ne doivent pas être utilisés avec une découpeuse portative.

# INSTRUCTIONS DE SÉCURITÉ

Toujours consulter les autorités locales pour s'assurer d'appliquer les règlements en vigueur.

## Disques abrasifs

Le matériau coupant d'un disque abrasif consiste en grains abrasifs agglomérés par un liant organique. Les disques dits "renforcés" ont un tissu ou filament résistant à la rupture complète à la vitesse maximale de travail au cas où le disque viendrait à être fendu ou endommagé.

Les performances d'un disque dépendent du type et de la dimension des particules abrasives, ainsi que de la nature et de la dureté du liant.

Disques abrasifs, types et utilisation		
Utilisation		
Type de disque	Matériau	Refroidissement par eau
Béton	Béton, asphalte, roche, maçonnerie, fonte, aluminium, cuivre, laiton, câbles, caoutchouc, plastique, etc.	Peut être utilisé pour réduire la poussière. Après avoir utilisé un disque abrasif avec refroidissement par eau, faire tourner le disque à sec pendant environ 30 secondes.
Métal	Acier, alliages d'acier et autres métaux durs.	NON recommandé

Le disque de découpe doit être marqué d'un régime similaire ou supérieur à celui indiqué sur la plaque signalétique de la machine. Ne jamais utiliser un disque de découpe dont le marquage indique un régime inférieur à celui indiqué sur la plaque signalétique de la machine.

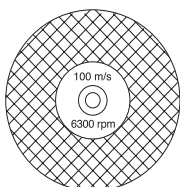

S'assurer que le disque ne comporte pas de fêlures ou autres dommages.

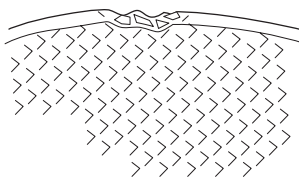

Tester le disque abrasif en l'accrochant sur un doigt et en le frappant doucement avec le manche d'un tournevis ou un objet similaire. Si le disque ne produit pas un son clair et plein, c'est qu'il est abîmé.



## Lames diamant

Les disques diamant se composent d'une structure en acier et de segments contenant des diamants industriels.

Les disques diamant sont d'un coup inférieur par découpe, nécessitent moins de remplacements et ont une profondeur de découpe constante.

En cas d'utilisation d'une lame diamant, veiller à ce qu'elle tourne dans la direction des flèches sur la lame.

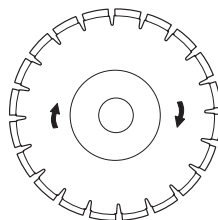

Toujours utiliser une lame diamant acérée. Affûter le disque en coupant un matériau tendre tel que du grès ou de la brique.

Les disques diamant sont disponibles en plusieurs degrés de résistance. Un disque diamant "tendre" a une durée de vie plus courte et une grande capacité de découpe. Il est utilisé pour les matériaux durs tels que le granit et le béton dur. Un disque diamant "dur" a une durée de vie plus longue, une capacité de découpe moindre et doit être utilisé pour des matériaux tendres tels que les tuiles et l'asphalte.

## Affûtage des lames diamant

Les lames diamant peuvent sémousser en cas de pression d'avance incorrecte ou de découpe de certains matériaux comme du béton fortement armé. Le travail avec un disque diamant émoussé comporte un risque de surchauffe pouvant provoquer la chute des segments en diamant.

Affûter le disque en coupant un matériau tendre tel que du grès ou de la brique.

## Matériau

Les lames diamants sont recommandées pour tous les types de maçonneries, le béton armé et d'autres matériaux composites. Les lames diamant ne sont pas recommandées pour la découpe de métal.

## Disques diamant pour découpe à l'eau



**AVERTISSEMENT! Refroidir continuellement les disques diamant à l'eau pour éviter une hausse de température pouvant provoquer une rupture du disque et la projection de fragments pouvant causer des blessures.**

Les disques diamant pour la découpe à l'eau doivent être aspergés d'eau durant la découpe afin de refroidir le disque et de lier la poussière qui se forme durant la découpe.

## Disques diamant pour découpe à sec

Les disques diamant pour découpe à sec sont une nouvelle génération de disques découpeurs pour lesquels le refroidissement à l'eau n'est pas nécessaire. Toutefois, une chaleur excessive abîme toujours les disques diamant. Pour économiser le disque, le laisser refroidir en le retirant de l'entaille toutes les 30 à 60 secondes et en le laissant tourner à l'air libre pendant une dizaine de secondes pour se refroidir.

# MONTAGE

## Montage

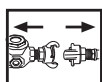

**AVERTISSEMENT! Toujours débrancher les tuyaux d'air de la machine avant de procéder au nettoyage, au montage et à l'entretien.**

## Montage du disque découpeur

Les disques coupeurs Husqvarna sont homologués pour les coupeuses manuelles. Les disques coupeurs comportent trois différents diamètres au niveau du trou central: 20 mm (0,787"), 22,2 mm (7/8") et 25,4 mm (1"). Pour adapter la machine au trou central du disque découpeur, des coussinets sont placés sur l'arbre de la machine. Utiliser un coussinet de diamètre correct! Le diamètre du trou central est indiqué sur les disques coupeurs.

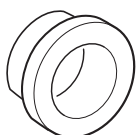

Le disque est placé sur le coussinet (C) entre la rondelle d'accouplement(A) et la rondelle d'accouplement (B). La rondelle d'accouplement est tournée de manière à s'adapter à l'arbre.

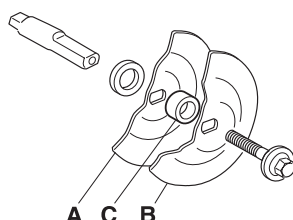
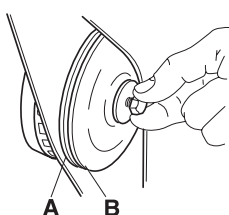

La vis qui maintient le disque de coupe doit être serrée selon un couple de 15-25 Nm.

L'arbre peut être verrouillé en introduisant un tournevis ou un objet similaire dans le trou de la protection de la courroie.

Si une lame diamant est montée sur la découpeuse, veiller à ce qu'elle tourne dans la direction indiquée par la flèche sur la lame.

Lors du remplacement d'un disque découpeur par un disque neuf, contrôler les rondelles d'accouplement et l'arbre d'entraînement. Voir les indications à la section Contrôle de l'arbre d'entraînement et des rondelles d'accouplement.

## Contrôle de l'arbre d'entraînement et des rondelles d'accouplement



Vérifier si le filetage de l'arbre moteur n'est pas abîmé.

Contrôler que les surfaces de contact du disque découpeur et des rondelles d'accouplement ne sont pas abîmées, que les rondelles sont propres, de bonnes dimensions et bien en place sur l'arbre d'entraînement.

Ne pas utiliser des rondelles d'accouplement aux bords abîmés, cassées ou sales. Ne pas utiliser des rondelles d'accouplement de différentes dimensions.

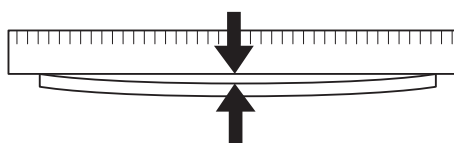

## Bras de coupe

Le bras de coupe peut être tourné de 180° afin que le disque découpeur puisse passer de l'autre côté du bras de coupe. Ceci facilite la découpe près d'obstacles tels que des murs, le sol ou similaire. Le bras de coupe et la courroie d'entraînement se démontent de la même manière que lors d'un remplacement de la courroie. Voir les indications du chapitre Remplacement de la courroie d'entraînement.

Dévisser la vis supérieure de la protection et le tuyau d'eau.

Tourner le bras de 180°, remonter les éléments et les visser solidement en place comme précédemment.

Si un disque diamant est utilisé, il doit aussi être retourné afin de tourner dans le bon sens. Le disque diamant doit tourner dans le sens indiqué par la flèche apposée sur le disque.

## Protection du disque découpeur

La protection doit toujours être montée sur la machine.

La protection de l'équipement de coupe doit être positionnée de sorte que sa partie arrière soit en contact avec la pièce à travailler. Les projections et les étincelles du matériau découpé sont alors recueillies par la protection et dirigées loin de l'utilisateur.

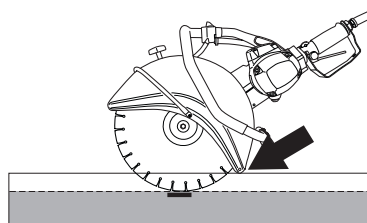

# DÉMARRAGE ET ARRÊT

## Démarrage et arrêt



**AVERTISSEMENT!** Contrôler les points suivants avant la mise en marche:

Veiller à être dans une position stable, et à ce que le disque découpeur ne puisse pas entrer en contact avec quoi que ce soit.

Veiller à ce qu'aucune personne non autorisée ne se trouve dans la zone la travail.

## Démarrage

- Saisir la poignée avant de la main gauche.

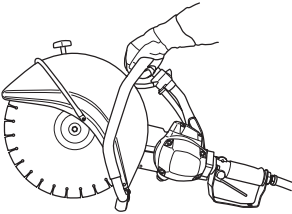

- Saisir la poignée arrière avec la main droite.

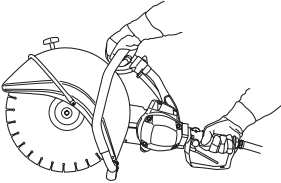

- Enfoncer la gâchette d'accélération avec le pouce droit et appuyer sur la gâchette.

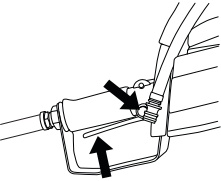

## Arrêt

Relâcher la gâchette d'accélérateur pour arrêter le moteur.

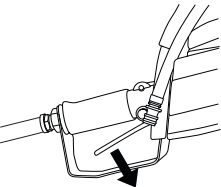

## Entretien

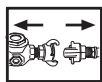

**AVERTISSEMENT!** Toujours débrancher le tuyau d'air de la machine avant de procéder au contrôle et/ou à l'entretien de la machine.

### Tension de la courroie d'entraînement

La courroie d'entraînement est complètement encapsulée et bien protégée contre la poussière et la saleté.

Pour tendre la courroie d'entraînement, desserrer les écrous qui maintiennent le bras de coupe.

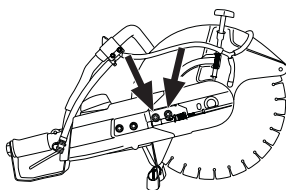

Visser ensuite la vis de réglage jusqu'à ce que l'écrou hexagonal se trouve juste en face du repère sur le capot. La courroie est ainsi tendue automatiquement à la longueur correcte.

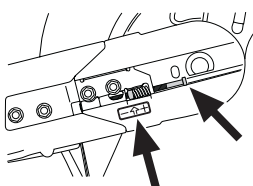

Serrer les deux écrous qui maintiennent le bras de coupe.

### Remplacement de la courroie d'entraînement

Commencer par desserrer les écrous, puis la vis de réglage afin de relâcher la tension de la courroie.

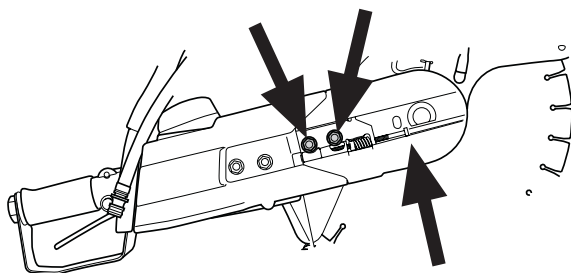

Retirer ensuite les écrous et retirer le capot de courroie avant.

L'unité de coupe est maintenant détachée et peut être retirée du moteur. Retirer ensuite le carter de courroie arrière en déposant les trois vis le maintenant en place.

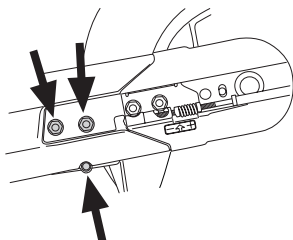

Retirer l'ancienne courroie et mettre en place la courroie neuve. Attacher le bras de coupe à l'unité motrice et tendre la courroie à l'aide de la vis de réglage. Une courroie d'entraînement neuve doit être retendue après environ 30 minutes d'utilisation.

### Contrôle de l'arbre d'entraînement et des rondelles d'accouplement

Vérifier si le filetage de l'arbre moteur n'est pas abîmé. Contrôler que les surfaces de contact du disque découpeur et des rondelles d'accouplement ne sont pas abîmées, que les rondelles sont propres, de bonnes dimensions et bien en place sur l'arbre d'entraînement.

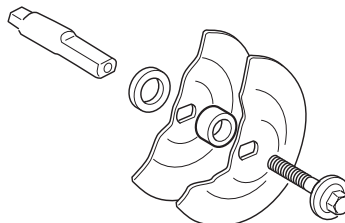

Ne pas utiliser des rondelles d'accouplement aux bords abîmés, cassées ou sales. Ne pas utiliser des rondelles d'accouplement de différentes dimensions.

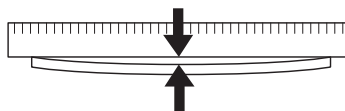

### Refroidissement par eau

Contrôler que le robinet d'eau fonctionne correctement. Pour ouvrir le robinet d'eau, le tourner sur la position ouverte.

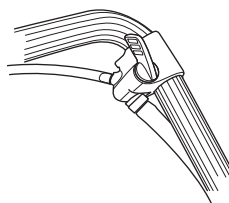

Pour fermer le robinet d'eau, le tourner sur la position fermée.

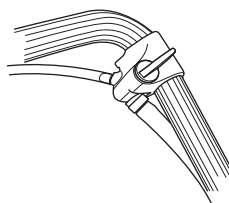

### Filtre à eau

Contrôler et nettoyer le filtre si nécessaire.

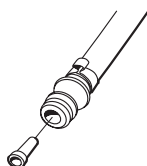

## Entretien quotidien

Effectuer le contrôle ci-dessous tous les jours avant d'utiliser la machine.

- 1 S'assurer que toutes les vis et tous les écrous sont bien serrés.
- 2 Contrôler que le tuyau d'air est entier et en bon état.
- 3 Démarrer la source de puissance et contrôler que la découpeuse fonctionne en démarrant la machine avec la gâchette d'accélérateur de la poignée arrière. Contrôler que le disque découpeur s'arrête quand la gâchette est relâchée.
- 4 Contrôle de la protection du disque découpeur
- 5 Contrôle de l'état du disque découpeur.
- 6 Contrôler la tension de la courroie d'entraînement.
- 7 Contrôler que le compresseur utilisé assure la pression d'air requise de 7 bars et la quantité d'air nécessaire de 2,8-3,5 m<sup>3</sup>/min pour la K40 et de 2,0-2,4 m<sup>3</sup>/min pour la K30.
- 8 Utiliser un tuyau d'air d'au moins 3/4" (19 mm).
- 9 Nettoyer les tuyaux pour éliminer poussière et humidité avant de brancher la machine.
- 10 Brancher le tuyau d'air sur la machine et serrer solidement les raccords. Activer l'air comprimé et contrôler qu'il n'y a aucune fuite.
- 11 Avant d'utiliser la machine, fermer l'alimentation en air et relâcher la pression. Contrôler que le réservoir d'huile est rempli d'huile destinée aux machines à air comprimé. Si un doseur d'huile n'est pas utilisé, une petite quantité d'huile peut être directement versée dans le tuyau d'air. Quand la machine est ensuite démarrée, le moteur est graissé par l'huile expulsée à travers le moteur.
- 12 Utiliser un compresseur avec séparateur d'humidité.
- 13 Inspecter la commande de réglage de l'eau.
- 14 Contrôler le fonctionnement du filtre à eau.

## Les réparations du moteur peuvent être très onéreuses.

Une avarie moteur peut être causée par:

- 1 L'utilisation de la machine quand le doseur d'huile n'est pas connecté.
- 2 L'eau de condensation dans l'alimentation d'air, causée par la condensation dans les tuyaux, le réservoir du compresseur, les vannes, etc. La condensation cause la rouille des parties intérieures en métal du moteur.
- 3 Des tuyaux d'air ou des raccords d'air sales.
- 4 Un système pneumatique non rincé. Rincé signifie qu'une petite quantité d'huile est versée dans les tuyaux et que l'huile traverse et graisse le moteur quand la machine est démarrée. L'huile élimine toute humidité et protège les éléments du moteur. De l'huile pour machines à air comprimé doit être utilisée. Demander conseil à votre revendeur pour choisir le type d'huile correct.

**Ne pas utiliser d'huile moteur ou d'huile hydraulique.**



# CARACTÉRISTIQUES TECHNIQUES

## Caractéristiques techniques

Caractéristiques techniques	K30	K40
<b>Moteur</b>		
Consommation d'air <sup>3</sup> /min	2,0-2,4	2,8-3,5
Pression d'air max., bar	7	7
Flexible à air rec. dimension, pouces/mm	3/4 / 19	3/4 / 19
Prise d'air, dimension, pouces / mm	3/4 / 19	3/4 / NPT hona
Système d'entraînement, courroie trapézoïdale	SPZ	SPZ
Régime maxi. recommandé de l'axe sortant, tr/min	5100	5400
<b>Poids</b>		
Découpeuse sans disque découpeur, kg	8,7	9,9
Lubrifiant	Huile antigel pour outils pneumatiques	Huile antigel pour outils pneumatiques
<b>Niveaux sonores</b>		
Niveau de pression acoustique au niveau des oreilles de l'utilisateur au régime max. mesuré selon ISO/DIS 15744, ISO/DIS 11201 dB (A)	89	92
<b>Émissions sonores</b>		
(voir rem. 1)		
Niveau de puissance sonore mesuré dB(A)	106	107
Niveau de puissance sonore garanti L <sub>WA</sub> dB(A)	106	107
<b>Niveaux de vibrations</b>		
(voir remarque 2)		
Poignée avant, m/s <sup>2</sup>	7,2	9,5
Poignée arrière, m/s <sup>2</sup>	3,8	5,2

Remarque 1: émission sonore dans l'environnement mesurée comme puissance acoustique (L<sub>WA</sub>) selon la directive UE 2000/14/CE.

Remarque 2: Vibrations de la poignée mesurées selon ISO 8662-4

## Équipement de découpe

Disque de découpage	Max. vitesse périphérique, m/s
12" (300 mm)	80
14" (350 mm)	100

## Assurance de conformité UE (Concerne seulement l'Europe)

**Husqvarna Construction Products**, SE-433 81 Partille, Suède, tél.: +46-31-949000, déclarons sous notre seule responsabilité que la découpeuse **K30**, **K40** à partir des numéros de série de l'année 2006 (l'année est indiquée clairement sur la plaque signalétique suivie d'un numéro de série) auquel se réfère ce document est conforme aux dispositions des DIRECTIVES DU CONSEIL:

- du 22 juin 1998 "directive machines" **98/37/CE**, annexe IIA.
- du 8 mai 2000 "émissions sonores dans l'environnement" **2000/14/CE**. Estimation de la conformité effectuée selon l'Annexe V.

Pour des informations sur les émissions sonores, voir le chapitre Caractéristiques techniques.

Les normes harmonisées suivantes ont été appliquées: EN ISO 12100:2003, EN 983, EN 792-7, EN ISO 19432.

SMP Svensk Maskinprovning AB, Fyrisborgsgatan 3, SE-754 50 Uppsala, Suède, a effectué un contrôle de type volontaire pour Husqvarna AB. Les certificats ont les numéros: **01/169/007**- K30, **01/169/008** - K40.

Partille, le 14 novembre 2006



Ove Donnerdal, directeur du développement

1150296-31



2006-12-19