

 FUJIFILM

DIGITAL CAMERA
FinePix Z3

MODE D'EMPLOI

Cette brochure a été préparée afin de vous expliquer comment utiliser correctement votre appareil photo numérique FUJIFILM FinePix Z3. Veuillez lire attentivement les instructions d'utilisation.



digital
tools for the imagination.



xD
xD-Picture Card™

Exif Print

PictBridge

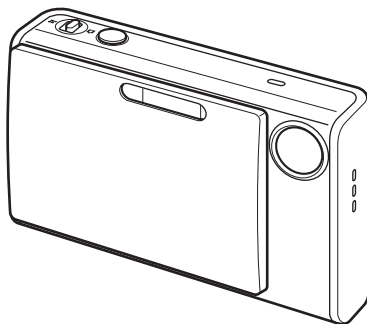

Préparatifs

Utilisation de l'appareil photo

Photographie avancée • Photographie

• Lecture

• Vidéo

Réglages

Branchement de l'appareil photo

L'installation du logiciel

Annexes

Guide de dépannage

BL00546-300(1) 

Avertissement

Pour les utilisateurs au Canada

ATTENTION

Cet appareil photo numérique de la classe B est conforme à la norme NMB-003 du Canada.

Veillez lire les Notes pour la sécurité (→p.160) et vous assurer de bien les assimiler avant d'utiliser l'appareil photo.

AVERTISSEMENT

AVANT DE DEBALLER LE CD-ROM FOURNI PAR FUJI PHOTO FILM CO., LTD., VEUILLEZ LIRE ATTENTIVEMENT CE CONTRAT DE LICENCE D'UTILISATEUR. SEULEMENT DANS LA CONDITION OU VOUS ACCEPTEZ PLEINEMENT CE CONTRAT, VOUS POURREZ ALORS UTILISER LE LOGICIEL ENREGISTRÉ SUR CE CD-ROM. PAR OUVERTURE DE SON EMBALLAGE, VOUS ACCEPTEZ CE CONTRAT ET VOUS ENGAGEZ A LE RESPECTER.

Contrat de Licence d'Utilisateur

Ce Contrat de Licence d'Utilisateur (« Contrat ») est un accord entre Fuji Photo Film Co., Ltd. (« FUJIFILM ») et vous-même, qui définit les termes et conditions de la cession qui vous est accordée pour l'utilisation du logiciel fourni par FUJIFILM.

Le CD-ROM contient le logiciel d'une tierce personne. Dans le cas où un contrat séparé est fourni par la tierce personne pour son logiciel, les provisions prévues dans ce contrat séparé entrent en application pour l'utilisation du logiciel de la tierce personne, et ces provisions prévalent sur celles prévues dans ce Contrat.

1. Définitions.

- « Media » signifie le CD-ROM intitulé « Software pour FinePix CX » qui vous est fourni avec ce Contrat.
- « Logiciel » signifie le logiciel qui est enregistré sur le Media.
- « Documentation » signifie les manuels de fonctionnement du Logiciel ainsi que les autres documents écrits qui lui sont reliés et qui vous sont fournis en même temps que le Media.
- « Produit » signifie Media (y compris Logiciel) ainsi que la Documentation.

2. Utilisation du Logiciel.

FUJIFILM vous accorde une cession non transférable et non exclusive :

- pour installer une copie du Logiciel sur un ordinateur et sous forme d'exécution en machine binaire ;
- pour utiliser le Logiciel sur l'ordinateur sur lequel le Logiciel a été installé ; et
- pour réaliser une copie de secours du Logiciel.

3. Restrictions.

- Vous ne pouvez en aucun cas distribuer, prêter, louer ou encore transférer tout ou une partie du Logiciel, du Media ou de la Documentation à un tiers sans l'accord préalable écrit de FUJIFILM. Vous ne pouvez en aucun cas non plus céder, assigner ou encore transférer tout ou une partie des droits qui vous sont accordés par FUJIFILM sous ce Contrat sans accord écrit préalable de FUJIFILM.
- Sauf dans les seuls cas expressément définis par FUJIFILM ci-dessous, vous ne pouvez en aucun cas copier ou reproduire en partie ou en totalité le Logiciel ou la Documentation.
- Vous ne pouvez en aucun cas modifier, adapter ou traduire le Logiciel ou la Documentation. Vous ne pouvez en aucun cas altérer ou retirer le copyright et toute autre notice de propriété qui apparaît sur le Logiciel ou dans la Documentation.
- Vous ne pouvez en aucun cas réaliser vous même ou demander à un tiers de réaliser une re-décomposition, une décompilation, ou un désassemblage du Logiciel.

4. Propriété.

Tous les droits d'auteur et autres droits de propriété du Logiciel et de la Documentation sont possédés et conservés par FUJIFILM ou ses fournisseurs tiers tels qu'indiqués sur le Logiciel ou dans la Documentation. Aucun des termes contenus dans ce texte ne laisse entendre, expressément ou implicitement, le transfert ou l'accord d'un quelconque droit, permis, ou titre autres que ceux qui vous sont explicitement accordés par ce Contrat.

5. Limites de Garantie.

FUJIFILM vous garantit que le Media ne contient aucun défaut de matériel ou de main-d'œuvre dans des conditions normales d'utilisation pour quatre-vingt-dix (90) jours à partir de la date où vous avez reçu le Media. Au cas où le Media ne remplirait pas les conditions de garantie spécifiées, FUJIFILM remplacera le Media défectueux par un Media ne contenant pas de défaut. L'entière responsabilité de FUJIFILM ainsi que votre seul et exclusif recours concernant tout défaut dans le Media se limitent expressément au remplacement par FUJIFILM du Media tel qu'indiqué ici.

6. DENI DE RESPONSABILITE.

SAUF POUR LES CAS PREVUS A LA SECTION 5 DE CE DOCUMENT, FUJIFILM FOURNIT LE PRODUIT « EN L'ETAT » ET SANS AUCUNE GARANTIE DE QUELQUE SORTE QU'ELLE SOIT, EXPRIMEE OU SOUS ENTENDUE, FUJIFILM N'OFFRE AUCUNE GARANTIE, EXPRIMEE, SOUS ENTENDUE OU STATUTAIRE, EN QUELCONQUE MATIERE QUE CE SOIT, Y COMPRIS, MAIS NON LIMITEE A, NON-RESPECT DE DROIT D'AUTEUR QUEL QU'IL SOIT, PATENTE, SECRET COMMERCIAL, OU TOUT AUTRE DROIT DE PROPRIETE DE TOUT TIERS PARTIE, COMMERCIALISATION, OU ADAPTABILITE POUR UN QUELCONQUE BUT PARTICULIER.

7. LIMITE DE RESPONSABILITE.

EN AUCUN CAS FUJIFILM NE SAURAIT ETRE TENU POUR RESPONSABLE POUR DES DOMMAGES QUELCONQUES, GENERAUX, SPECIAUX, DIRECTS, INDIRECTS, CONSÉCUTIFS, ACCIDENTELS, OU AUTRES DOMMAGES, OU ENCORE DES DOMMAGES (Y COMPRIS DOMMAGES POUR PERTES DE PROFITS OU PERTES DE REVENUS) OCCASIONNES PAR L'UTILISATION OU L'INCAPACITE D'UTILISATION DU PRODUIT MEME SI FUJIFILM A EU CONNAISSANCE DE LA POSSIBILITE DE TELS DOMMAGES.

8. Non exportation.

Vous reconnaissez que si le Logiciel n'est pas une partie de ce dernier, ne sera transféré ou exporté dans un pays quelconque, ou ne sera utilisé en aucune façon en violation des lois de contrôle d'exportation et de la réglementation auxquelles le Logiciel est soumis.

9. Fin du contrat.

En cas d'infraction d'un quelconque terme et d'une quelconque condition ci décrites, FUJIFILM pourra terminer immédiatement ce Contrat avec vous sans avertissement préalable.

10. Terme.

Ce Contrat est effectif jusqu'à ce que vous cessiez d'utiliser le Logiciel, à moins qu'il ne soit préalablement interrompu en accord avec la Section 9 ci-décrite.

11. Obligation lors de la terminaison.

Lors de la terminaison ou de l'expiration de ce Contrat, vous devrez, sous votre responsabilité et à vos propres frais, effacer ou détruire immédiatement tout le Logiciel (y compris ses copies), le Media ainsi que la Documentation.

12. Loi en vigueur.

Ce Contrat est gouverné par et en accord avec les lois en vigueur au Japon.

Déclaration de conformité de la CEE

Nous
Nom : Fuji Photo Film (Europe) GmbH
Adresse : Heesenstrasse 31
40549 Dusseldorf, Allemagne

déclarons que ce produit
Nom du produit : FUJIFILM DIGITAL CAMERA (Appareil Photo Numérique) FinePix Z3
Nom du fabricant : Fuji Photo Film Co., Ltd.
Adresse du fabricant : 26-30, Nishiazabu 2-chome, Minato-ku,
Tokyo 106-8620, Japon

est conforme aux normes suivantes

Sécurité : EN60065
EMC : EN55022 : 1998 Classe B
EN55024 : 1998
EN61000-3-2 : 1995 + A1 : 1998 + A2 : 1998

selon les dispositions de la directive de la CEE (89/336/EEC, 92/31/EEC et 93/68/EEC)
et de la directive Basse tension (73/23/EEC).



Dusseldorf, Allemagne

1er juin 2006

Lieu

Date

Signature/Directeur général



Ce produit est livré avec des piles. Lorsqu'elles sont déchargées, ne les jetez pas mais traitez-les comme un déchet chimique à usage domestique.

Traitement des appareils électriques et électroniques chez les particuliers

Traitement des appareils électriques et électroniques (Applicable dans l'Union européenne et autres pays européens pratiquant le tri sélectif)



Cette icône sur le produit ou sur l'emballage, dans le manuel ou sur la garantie, indique que l'appareil ne sera pas traité comme déchet ménager.

Il devra être acheminé vers une déchetterie qui recycle les appareils électriques et électroniques.

En s'assurant d'un bon retraitement de ce produit, vous contribuerez à éviter des conséquences préjudiciables pour l'environnement et la santé.

Si votre matériel contient des piles ou accumulateurs faciles à retirer, merci de les enlever de l'appareil et de les traiter séparément.

Le recyclage de l'appareil contribuera à préserver les ressources naturelles. Pour plus d'information sur le recyclage de ce produit, contactez votre mairie, une déchetterie proche de votre domicile ou le magasin où vous l'avez acheté.

Pour les pays hors Union Européenne :

Si vous souhaitez jeter ce produit, merci de contacter les autorités locales pour vous informer sur les moyens de retraitement existants.



Table des matières

Avertissement	2
IMPORTANT	3
Déclaration de conformité de la CEE	4
Traitement des appareils électriques et électroniques chez les particuliers	5
Table des matières	6
Préface	8
A propos de ce manuel	10
Accessoires inclus	11
Pièces et fonctions de l'appareil photo	12
Exemple d'affichage sur l'écran LCD	14



Préparatifs

Chargement de la batterie	15
Charge de la batterie	17
Insertion de la carte xD-Picture Card	19
Mise sous tension et hors tension	21
Réglage de la langue, de la date et de l'heure	22
Modification de la date et de l'heure	24
Sélection de la langue	25

Utilisation de l'appareil photo

Prise de vues (Mode AUTO)	27
Prise de vues avec verrouillage de la mise au point et de l'exposition	31
Réglage de la composition des photos	33
Visualisation des images	35
 Effacement des images/vidéos	39
Sélection de IMAGE ou de TOUTES	39
Utilisation de la touche de suppression ( / )	41

Photographie avancée — Photographie

Fonctions de photographie — Procédure de réglage	43
Réglage du mode de prise de vues	45
 Macro (gros plan)	51
 Réglage du flash	52
 Retardateur	54
 Augmentez la luminosité de l'écran	56
Utilisation du F-MODE MENU (photographie) / MENU PRISE DE VUES	57
Réglage du F-MODE MENU (photographie)	57
Réglage du MENU PRISE DE VUES	57
F-MODE MENU (photographie)	61
Modification du réglage de sensibilité ( ISO)	61
Modification du réglage de qualité ( QUALITE)	62
Modification du réglage FinePix COULEUR ( FinePix COULEUR)	63
MENU PRISE DE VUES	64
Réglage de la compensation d'exposition ( COMPENSATION D'EXP)	64
Réglage de l'équilibre des couleurs ( BALANCE DES BLANCS)	65
Mise au point rapide de la photo ( PRISE DE VUE RAP.)	66
Prise de vues en continu ( CONTINU)	67
Spécification du mode de mise au point ( MODE AF)	69

Photographie avancée — Lecture

F -MODE MENU (lecture)	71
Réglage de la lecture automatique (📷 VISU)	71
Réglage des images DPOF (🖨️ IMPRESSION (DPOF))	72
Utilisation du MENU LECTURE	76
Réglage le MENU LECTURE	76
Rotation des images (🔄 ROTATION IMAGE)	77
Protection des images (🔒 PROTEGER)	78
Copie d'images (📄 COPIER)	79
Ajout d'annotations vocales aux images (🗣️ MEMO AUDIO)	82
Recadrage des images (📐 RECADRER)	85

Photographie avancée — Vidéo

🎥 Enregistrement de vidéos	88
Changement du format de la vidéo	90
▶ Lecture des vidéos	91

Réglages

⚙️ PARAMETRE	94
Utilisation du menu PARAMETRE	94
Options du menu PARAMETRE	95

Branchement de l'appareil photo

Branchement sur un téléviseur	105
Branchement de l'appareil photo directement sur l'imprimante — Fonction PictBridge	106

L'installation du logiciel

Installation sur un ordinateur Windows	111
Installation sur un Mac OS X	114
Branchement sur l'ordinateur	117
Utilisation de FinePixViewer	120

Annexes

Options pour extension du système	124
Guide des accessoires	125
Utilisation correcte de l'appareil photo	127
Alimentation et batterie	128
Utilisation d'une carte xD-Picture Card™ et d'une mémoire interne	131
Ecrans d'avertissements	133

Guide de dépannage

Guide de dépannage	138
--------------------------	-----

Fiche technique	146
Explication des termes	152
Réseau mondial des appareils photo numériques FUJIFILM	153
Notes pour la sécurité	160

■ Essai préalable avant la photographie

Lorsque vous voulez prendre des photographies particulièrement importantes (lors d'un mariage ou pendant un voyage à l'étranger, par exemple), faites toujours une photographie d'essai au préalable et regardez l'image pour vous assurer que l'appareil photo fonctionne normalement.

- Fuji Photo Film Co., Ltd., n'accepte aucune responsabilité pour les pertes fortuites (telles que les coûts de photographies ou les pertes de revenus pouvant découler des dites photographies) subies en résultat d'un défaut quelconque de ce produit.

■ Notes sur les droits de propriété

Les images enregistrées sur cet appareil photo numérique ne peuvent pas être utilisées d'une manière allant à l'encontre de la Loi sur les droits de propriété, sans l'autorisation préalable du propriétaire, à moins qu'elles ne soient réservées qu'à un usage personnel. Notez également que certaines restrictions s'appliquent aux photos des activités sur scène, des divertissements et des expositions, même dans une intention d'utilisation personnelle. Les utilisateurs sont aussi priés de noter que le transfert des cartes mémoire (carte **xD-Picture Card™**) contenant des images ou des données protégées par la loi des droits de propriété n'est autorisé que dans la limite des restrictions imposées par lesdites lois.

■ Manipulation de votre appareil photo

Cet appareil photo renferme des pièces électroniques de précision. Pour garantir le bon enregistrement des images, ne soumettez pas l'appareil photo à des impacts ou des chocs pendant l'enregistrement des images.

■ Cristaux liquides

Quand l'écran LCD d'affichage est endommagé, faites particulièrement attention aux cristaux liquides d'écran. Si l'une de ces situations se produisait, adoptez l'action d'urgence indiquée.

- Si les cristaux liquides touchent votre peau :
Essuyez votre peau et lavez-la complètement à grande eau avec du savon.
- Si des cristaux liquides pénètrent dans vos yeux :
Rincez l'œil affecté avec de l'eau claire pendant 15 minutes au moins et consultez un médecin.
- Si vous avalez des cristaux liquides :
Rincez-vous complètement la bouche avec de l'eau. Buvez de grands verres d'eau et faites-vous vomir, puis consultez un médecin.

■ Informations sur les marques de fabrique

-  et la carte **xD-Picture Card™** sont des marques commerciales de Fuji Photo Film Co., Ltd.
- IBM PC/AT est une marque déposée de International Business Machine Corporation-Etats-Unis.
- Macintosh, Power Macintosh, iMac, PowerBook, iBook et Mac OS sont des marques commerciales de Apple Computer, Inc., enregistrées aux Etats-Unis et dans les autres pays.
- Microsoft®, Windows® et le logo Windows sont des marques déposées par Microsoft Corporation aux Etats-Unis et/ou dans les autres pays.
Windows est un terme abrégé pour Microsoft Windows Operating System.
- * Le logo « Designed for Microsoft® Windows® XP » ne concerne que l'appareil photo numérique et le pilote.
- Les autres noms de sociétés ou de produits sont des marques de fabrique ou des marques déposées de leurs sociétés respectives.

■ Remarques sur les interférences électriques

Si l'appareil photo est utilisé dans un hôpital ou un avion, notez qu'il peut provoquer des interférences avec certains équipements de l'hôpital ou de l'avion. Pour les détails, vérifiez la réglementation en vigueur dans l'enceinte concernée.

■ Explication du système de télévision couleur

PAL : Phase Alternation by Line (Phase alternée à chaque ligne), un système de télévision couleur adopté principalement par les pays de l'Europe et la Chine.

NTSC : National Television System Committee, spécifications de télédiffusion couleur adoptées principalement par les E.-U., le Canada et le Japon.

■ Exif Print (Exif version 2.2)

Le format Exif Print est un nouveau format révisé pour appareils photo numérique, contenant une grande variété d'informations de tournage afin de procurer une impression optimale.

* Voir « Utilisation correcte de l'appareil photo » (→p.127) pour plus d'informations.

A propos de ce manuel

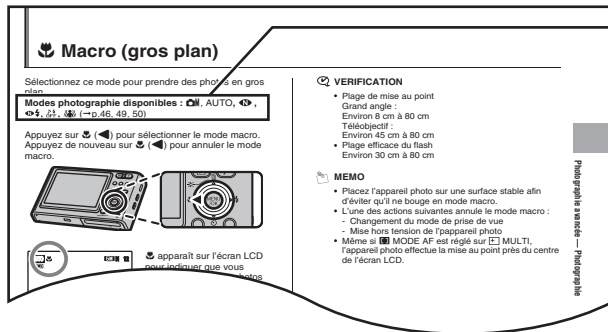

Des icônes indiquent les modes disponibles.

! ATTENTION

Ce symbole indique des problèmes susceptibles d'affecter le fonctionnement de l'appareil photo.

✓ VERIFICATION

Ce symbole indique des points à noter dans le fonctionnement de l'appareil photo.

📄 MEMO

Ce symbole indique des rubriques supplémentaires venant compléter les procédures de fonctionnement de base.

■ Touches de direction (▲▼◀▶)

Les directions haut, bas, gauche et droite sont indiquées par des triangles noirs dans le mode d'emploi. Les directions haut ou bas sont indiquées par ▲ et ▼, et gauche et droite par ◀ et ▶.

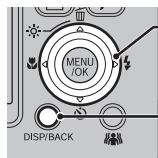

Accessoires inclus

- **Batterie rechargeable NP-40 (1)**

Étui souple inclu



- **Dragonne (1)**

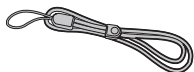

- **Adaptateur secteur AC-5VC (1 jeu)**

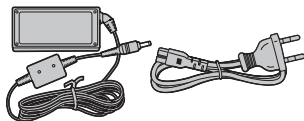

- **Station d'accueil (1)**

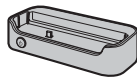

- **Câble A/V (1)**

Câble jack (dia. 2,5 mm) à fiche RCA x 2, environ 1,2 m

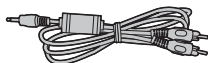

- **Câble USB (mini-B) (1)**

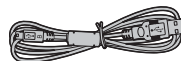

- **CD-ROM (1)**

Software for FinePix CX



- **Mode d'emploi (cette brochure) (1)**



Fixation de la dragonne

Fixez la dragonne comme indiqué en 1 et 2.
Lors de la fixation de la dragonne, réglez sa longueur en éloignant l'attache de réglage de l'extrémité de la dragonne, comme le montre la figure 1.

1

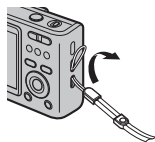

2

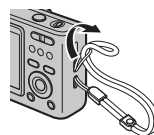

Pièces et fonctions de l'appareil photo

- Reportez-vous aux pages indiquées entre parenthèses pour plus d'informations sur les pièces et fonctions de l'appareil photo.

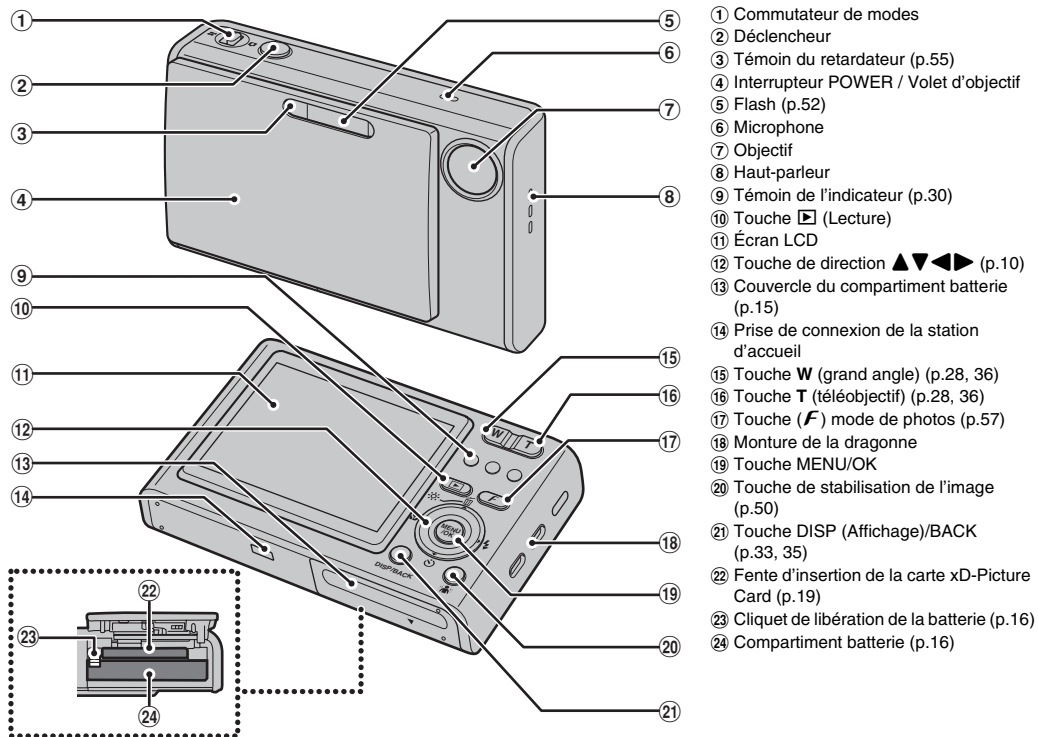

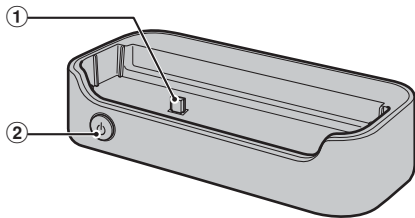

- ① Prise de connexion
- ② Touche POWER
- ③  Connexion USB (mini-B)
- ④ Prise sortie Audio / Vidéo (A/V OUT)
- ⑤ Prise d'entrée CC 5V (entrée alimentation)

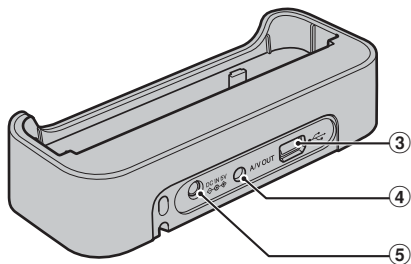

MEMO

Utilisez la station d'accueil comme outil pratique pour votre appareil photo :

- Installation de l'appareil photo dans la station d'accueil pour charger la batterie (→p.17)
- Affichage de vos images sur un téléviseur (→p.105)
- Transfert de fichiers d'image vers votre ordinateur en utilisant la connexion d'interface USB de la station d'accueil (→p.117)

! ATTENTION

- Placez l'appareil photo verticalement à la station d'accueil, lorsque vous l'installez ou le retirez.
- Branchez l'adaptateur secteur, le câble A/V (audio/vidéo) et le câble USB (mini-B) à la station d'accueil.

Exemple d'affichage sur l'écran LCD

Mode photographie

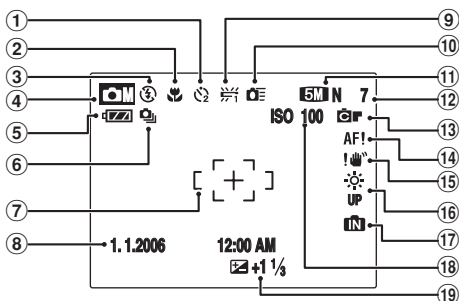

- ① ⏱ Retardateur (p.54)
- ② 📷 Photographie macro (p.51)
- ③ ⚡ Flash (p.52)
- ④ 🔋 Mode photographie (p.45)
- ⑤ 📊 Indicateur du niveau de batterie (p.18)
- ⑥ 📷 Prises de vues en continu (p.67)
- ⑦ 📷 Cadre AF (p.28)
- ⑧ Date / Heure (p.22)
- ⑨ ⚖ Balance des blancs (p.65)
- ⑩ 📷 Prise de vues rapide (p.66)
- ⑪ **SMN** Qualité (p.62)
- ⑫ Nombre de vues disponibles (p.150)
- ⑬ 📷 FinePix COULEUR (p.63)
- ⑭ **AF!** avertissement AF (p.28)
- ⑮ ! 📷 Avertissement de risque de bougé de l'appareil (p.29)
- ⑯ ⚡ Augmentez la luminosité de l'écran (p.56)
- ⑰ **IN** Mémoire interne (p.20)
- ⑱ ISO 100 Sensibilité (p.61)
- ⑲ 📷 Compensation d'exposition (p.64)

Mode lecture

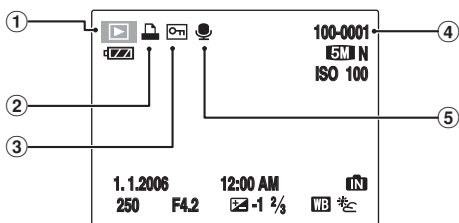

- ① 📷 Mode lecture (p.35)
- ② 🔒 DPOF (p.72)
- ③ 📷 Protection (p.78)
- ④ 📷 Numéro d'image (p.98)
- ⑤ 📷 Annotation vocale (p.82)

L'appareil FinePix Z3 a une mémoire interne qui permet de photographier sans carte **xD-Picture Card**. **IN** apparaît sur l'écran LCD lorsque la mémoire interne est activée.

Chargement de la batterie

Votre appareil photo numérique fonctionne avec une batterie. Commencez par charger la batterie dans l'appareil photo.

■ Batterie compatible

Batterie rechargeable NP-40 (1)



! ATTENTION

- Au moment de l'expédition, la batterie n'est pas complètement chargée et doit donc l'être avant toute utilisation.
- Ne collez pas d'étiquette sur la batterie, sous peine de coincer celle-ci à l'intérieur de l'appareil photo.
- Tout contact entre les bornes de la batterie peut provoquer un court-circuit et une surchauffe.
- Voir p. 128-129 pour plus d'informations sur la batterie.
- Utilisez toujours la batterie rechargeable NP-40 (fournie). L'utilisation d'autres marques de batterie rechargeable peut provoquer des pannes et endommager l'appareil photo.

1 Ouvrez le couvercle du compartiment de la batterie.

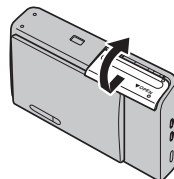

✓ VERIFICATION

Vérifiez si l'appareil photo est hors tension avant d'ouvrir le couvercle du compartiment de la batterie.

! ATTENTION

- N'ouvrez jamais le couvercle du compartiment de la batterie lorsque l'appareil photo est sous tension. Ceci pourrait endommager la carte **xD-Picture Card** ou détruire les fichiers d'images sur la carte **xD-Picture Card**.
- N'appliquez pas une force excessive sur le couvercle du compartiment de la batterie.

Suite ➔

2 Insérez la batterie.

Assurez-vous que les indicateurs soient alignés. Poussez le cliquet de libération de la batterie vers le bas lorsque vous insérez la batterie. Assurez-vous que la batterie est correctement insérée.

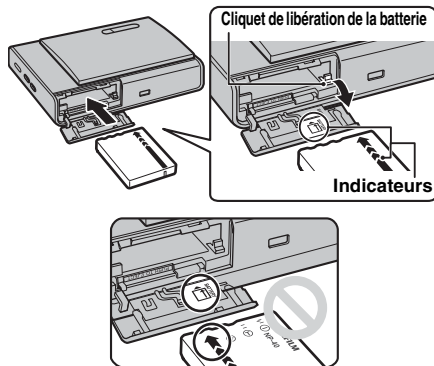

! ATTENTION

Installez la batterie dans le bon sens.

3 Refermez le couvercle du compartiment de la batterie.

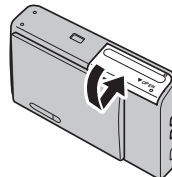

Charge de la batterie

Au moment de l'expédition, la batterie n'est pas complètement chargée et doit donc l'être avant toute utilisation.

Branchement de l'adaptateur secteur à l'appareil photo

④ Placez l'appareil photo sur la station d'accueil.

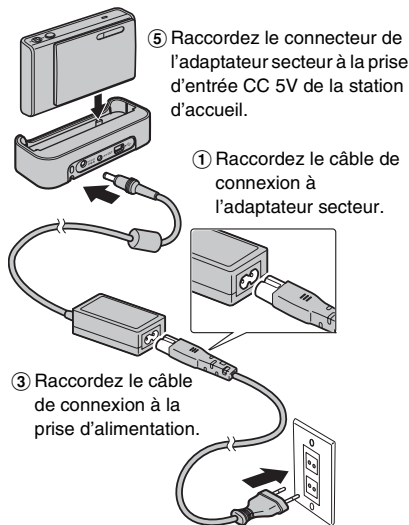

VERIFICATION

Chargement de la batterie (→p.15)

! ATTENTION

- Vérifiez toujours si l'appareil photo est hors tension.
- Enfichez bien et verticalement l'appareil photo dans la prise de connexion de la station d'accueil.
- Relevez l'appareil photo verticalement lorsque vous retirez l'appareil photo de la station d'accueil.

■ Utilisation de l'adaptateur secteur

Utilisez l'adaptateur secteur pour éviter que l'appareil photo cesse d'être alimenté à un moment inopportun, notamment pendant le téléchargement d'images photographiées vers votre PC. Vous pouvez prendre des photos et lire des images sans risquer d'épuiser la batterie.

! ATTENTION

- Utilisez toujours les produits Adaptateur secteur AC-5VC FUJIFILM (fourni).
- Voir p.130 pour les remarques relatives à l'utilisation de l'adaptateur secteur.
- Connectez et déconnectez l'adaptateur secteur uniquement lorsque l'appareil photo est hors tension. Si vous connectez ou déconnectez l'adaptateur secteur lorsque l'appareil photo est sous tension, vous interrompez momentanément l'alimentation de l'appareil et arrêtez ainsi l'enregistrement d'images ou de vidéos. Si vous oubliez de mettre l'appareil photo hors tension avant de connecter/déconnecter l'adaptateur, vous risquez aussi d'endommager la carte **xD-Picture Card** ou de provoquer des mauvais fonctionnements lors d'un raccordement au PC.
- La prise secteur doit être située à proximité de l'appareil et facilement accessible.
- La forme de la fiche et de la prise secteur dépendent du pays dans lequel vous utilisez l'appareil.

Fonctionnement de l'appareil photo pendant la charge

Une fois la connexion établie, la charge de la batterie commence. Elle se termine après environ 2 heures.

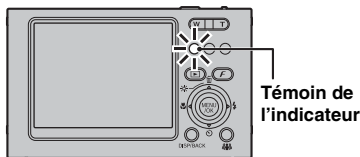

✓ VÉRIFICATION Témoin de l'indicateur

[Pendant la charge] S'allume en rouge

[Une fois la charge terminée] S'éteint

[En cas d'erreur pendant la charge] Clignote en rouge (→p.139)

Fonction de protection de la batterie

Si vous tentez de charger la batterie immédiatement après avoir utilisé l'appareil photo en continu pendant une période prolongée, il se peut que la charge ne commence pas instantanément (le témoin de l'indicateur ne s'allume pas en rouge).

Il ne s'agit pas d'un défaut de l'appareil photo, mais bien d'une fonction de protection qui empêche la charge de la batterie quand elle est chaude. La charge de la batterie à des températures élevées peut altérer son bon fonctionnement. Laissez l'appareil photo raccordé à la station d'accueil. La charge commencera automatiquement dans un délai de 30 minutes.

! ATTENTION

Remarques relatives à la charge de la batterie

- La mise sous tension de l'appareil photo pendant la charge interrompt celle-ci.
- Les temps de charge augmentent à basse température.

Vérification de la charge de la batterie

Mettez l'appareil photo sous tension et vérifiez l'indicateur du niveau de la batterie sur l'écran LCD.

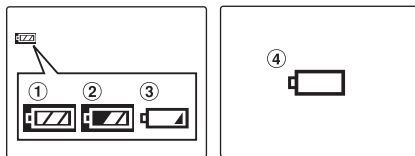

- ① La charge restante de la batterie est amplement suffisante. (S'allume en blanc)
- ② La batterie est pratiquement chargée à moitié. (S'allume en blanc)
- ③ La charge restante de la batterie est insuffisante. La batterie sera bientôt épuisée. Conservez une batterie chargée à portée de la main. (S'allume en rouge)
- ④ La batterie est épuisée. L'affichage va bientôt s'effacer et l'appareil photo cessera de fonctionner. Remplacez ou rechargez la batterie. (Clignote en rouge)

! ATTENTION

- En raison de la nature de la batterie, un indicateur de niveau bas de la batterie (, ou) peut apparaître prématurément lorsque l'appareil photo est utilisé en environnement froid. Essayez de réchauffer la batterie dans votre poche ou dans un autre endroit chaud avant de l'utiliser.
- L'utilisation d'une batterie épuisée (clignote en rouge) risque de provoquer un dysfonctionnement de l'appareil photo. Installez toujours une batterie complètement chargée.
- Selon le mode de l'appareil photo, le passage de à peut se produire plus rapidement.

Insertion de la carte xD-Picture Card

Même si vous pouvez stocker des images sur la mémoire interne de l'appareil photo, la carte **xD-Picture Card** (vendue séparément) vous permet de stocker une quantité impressionnante d'images. Le compartiment de la batterie comprend une fente d'insertion pour la carte **xD-Picture Card**.

1 Ouvrez le couvercle du compartiment de la batterie.

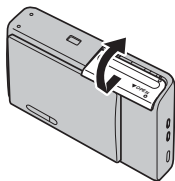

2 Insérez une carte **xD-Picture Card**.

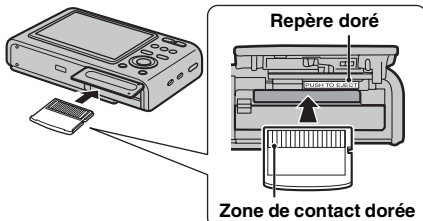

Alignez le repère doré avec la zone de contact dorée.

3 Refermez le couvercle du compartiment de la batterie.

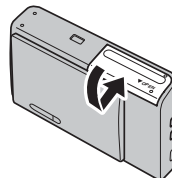

*Comment remplacer la carte **xD-Picture Card***

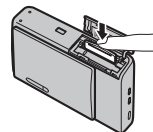

Appuyez sur la carte **xD-Picture Card** à l'intérieur de la fente, puis relevez lentement votre doigt. La carte **xD-Picture Card** se débloque et s'éjecte de la fente.

Suite ➔

! ATTENTION

- Conservez les cartes **xD-Picture Card** hors de la portée des jeunes enfants. Ceux-ci pourraient avaler accidentellement une carte **xD-Picture Card** et s'étouffer. Si un enfant venait à avaler une carte **xD-Picture Card**, consultez immédiatement un médecin.
- Si la carte **xD-Picture Card** n'est pas correctement orientée, elle ne pourra pas être insérée à fond dans la fente. Ne forcez surtout pas lorsque vous insérez une carte **xD-Picture Card**.
- Attention, la carte **xD-Picture Card** peut s'éjecter brusquement de la fente si vous relâchez trop rapidement votre doigt après que la carte ce soit débloquée.
- Le fonctionnement de cet appareil photo est garanti uniquement avec une carte **xD-Picture Card FUJIFILM**.
- Voir p.131 pour plus d'informations sur la carte **xD-Picture Card**.

MEMO

- La taille des fichiers d'images varie selon le sujet. Ainsi, le nombre d'images enregistrées peut différer du nombre réel de prises de vue.
- Voir p.150 pour de plus amples informations concernant le nombre standard d'images disponibles.

■ A propos de la mémoire interne

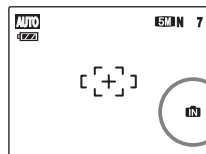

L'appareil FinePix Z3 est doté d'une mémoire interne qui permet de photographier sans carte **xD-Picture Card**. **IN** apparaît sur l'écran LCD lorsque la mémoire interne est activée.

Lorsqu'une carte **xD-Picture Card** (vendue séparément) est insérée

[Enregistrer images] : Enregistre les images sur une carte **xD-Picture Card**.

[Lire images] : Lit les images sur une carte **xD-Picture Card**.

Lorsqu'une carte **xD-Picture Card** (vendue séparément) n'est pas insérée

[Enregistrer images] : Enregistre les images sur la mémoire interne.

[Lire images] : Lit les images sur la mémoire interne.

■ A propos des images sur la mémoire interne

Des images stockées dans la mémoire interne de l'appareil photo peuvent être altérées ou effacées par des problèmes tels que des défauts de l'appareil. Sauvegardez donc vos données importantes sur un autre support (par exemple, un disque MO, CD-R, CD-RW, un disque dur, etc.).

Vous pouvez également transférer des images de la mémoire interne sur une carte **xD-Picture Card** (→p.79).

Mise sous tension de l'appareil photo en mode photographie

Ouvrez complètement le volet d'objectif pour mettre l'appareil photo sous tension.
Refermez complètement le volet d'objectif pour mettre l'appareil photo hors tension.

• Sous tension

• Mise hors tension OFF

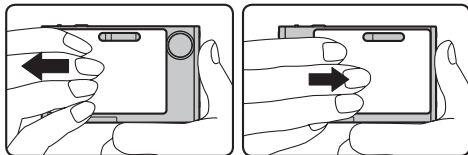

MEMO

Pour passer du mode photographie au mode lecture

Appuyez sur  pendant la prise de vue pour passer au mode lecture.
Appuyez à mi-course sur le déclencheur pour revenir au mode photographie.

ATTENTION



Veillez également à ne pas laisser d'empreintes de doigts sur l'objectif de l'appareil photo, car ceci risquerait de diminuer la qualité d'image de vos photos.

Mise sous tension de l'appareil photo en mode lecture

① Laissez le volet d'objectif fermé.

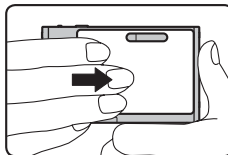
• Refermez le volet



② Appuyez sur  pendant environ 1 seconde pour mettre l'appareil photo sous tension en mode lecture.
Appuyez sur  lors de la lecture pour mettre l'appareil photo hors tension.

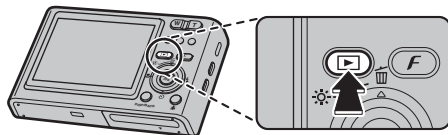

ATTENTION

Si le volet d'objectif est ouvert, même si vous appuyez sur , la mise hors tension n'est pas possible. Suivez les instructions sur l'écran LCD.

MEMO

Pour passer en mode photographie, ouvrez complètement le volet d'objectif afin qu'il ne bouge plus.

1 Réglage de la langue, de la date et de l'heure

Lorsque vous utilisez l'appareil photo pour la première fois, la langue, la date et l'heure sont effacées. Réglez la langue, la date et l'heure.

1 L'écran  言語/LANG. apparaît lors de la mise sous tension de l'appareil photo.



1 Appuyez sur ▲, ▼, ◀ ou ▶ pour sélectionner la langue.



2 Appuyez sur MENU/OK pour valider le réglage.

2 Réglez la date et l'heure.



1 Appuyez sur ◀ ou ▶ pour sélectionner l'année, le mois, le jour, l'heure et les minutes.



2 Appuyez sur ▲ ou ▼ pour corriger le réglage.



MEMO

- En maintenant ▲ ou ▼ enfoncée, vous pouvez changer les chiffres en continu.
- Lorsque l'heure affichée dépasse « 12 », le réglage AM/PM change.

3 Changez le format de la date.



- ① Appuyez sur ◀ ou ▶ pour sélectionner le format de la date.



- ② Appuyez sur ▲ ou ▼ pour valider le format.



- ③ Appuyez toujours sur MENU/OK lorsque vous avez terminé les réglages.

Format de la date

Ex. : 24 juin 2006

YY.MM.DD : 2006.6.24

MM/DD/YY : 6/24/2006

DD.MM.YY : 24.6.2006

MEMO

L'écran START MENU apparaît également lorsque la batterie a été retirée ou que l'appareil photo est resté inutilisé pendant une longue période. Si l'adaptateur secteur est branché ou si la batterie est en place depuis au moins 2 heures, les réglages de l'appareil photo sont conservés pendant environ 6 heures, même si les deux sources d'alimentation sont retirées.

Fonction d'extinction automatique

Lorsque la fonction d'extinction automatique est active et si vous n'utilisez pas l'appareil photo pendant 2 ou 5 minutes, celui-ci se met automatiquement hors tension (→p.102). Pour remettre l'appareil photo sous tension, fermez un instant le volet d'objectif, puis ouvrez-le à nouveau. Pour lire des images, fermez le volet d'objectif, puis maintenez la touche [] enfoncée pendant 1 seconde environ.

Modification de la date et de l'heure

1 Ouvrez le menu PARAMETRE.



- ① Appuyez sur MENU/OK pour ouvrir le menu.



- ② Appuyez sur ▲ ou ▼ pour sélectionner SET PARAMETRE.



- ③ Appuyez sur ►.

2 Sélectionnez l'écran DATE/HEURE.

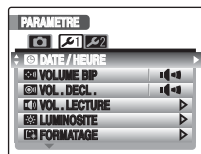

- ① Appuyez sur ◀ ou ▶ pour sélectionner 1.



- ② Appuyez sur ▼ pour accéder à l'option de menu.



- ③ Appuyez sur ▲ ou ▼ pour sélectionner DATE/HEURE.



- ④ Appuyez sur ►.
Voir « 2 Réglez la date et l'heure. » (→p.22).

1 Ouvrez le menu PARAMETRE.



- ① Appuyez sur MENU/OK pour ouvrir le menu.



- ② Appuyez sur ▲ ou ▼ pour sélectionner SET PARAMETRE.



- ③ Appuyez sur ►.

2 Affichez l'écran 言語/LANG..

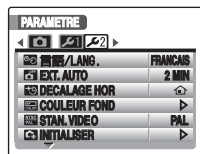

- ① Appuyez sur ◀ ou ▶ pour sélectionner 2.



- ② Appuyez sur ▼ pour accéder à l'option de menu.



- ③ Appuyez sur ▲ ou ▼ pour sélectionner 言語/LANG..



- ④ Appuyez sur ►.
Voir 1 « L'écran 言語/LANG. apparaît lors de la mise sous tension de l'appareil photo » (→p.22).

Prise de vues (Mode AUTO)

Cette section décrit le fonctionnement de base de l'appareil photo.

1 Mettez l'appareil photo sous tension.

- 1 Ouvrez complètement le volet d'objectif de façon à ce qu'il ne bouge plus.

• Sous tension

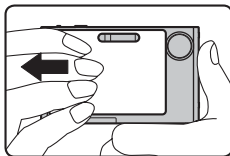

- 2 Réglez le commutateur de modes sur .

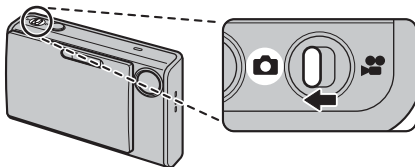

Comment tenir votre appareil photo



Gardez les coudes serrés contre le corps et tenez l'appareil photo à deux mains.

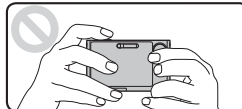

Ne couvrez pas l'objectif ou le flash avec vos doigts.

! ATTENTION

- Si l'appareil photo bouge pendant la prise de vues, la photo sera floue (bougé de l'appareil photo). Tenez bien l'appareil photo avec vos deux mains.
- Si l'objectif ou le flash est caché par vos doigts ou la dragonne, le sujet risque de se retrouver hors champ ou la luminosité (exposition) de votre photo ne sera pas optimale.
- Vérifiez si l'objectif est propre. S'il est sale (traces de doigts sur l'objectif), nettoyez-le comme indiqué en p.127.

Suite ➔

2 Vérifiez la composition sur l'écran LCD. Pour régler l'échelle de zoom à l'aide de la touche zoom :

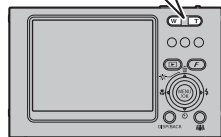
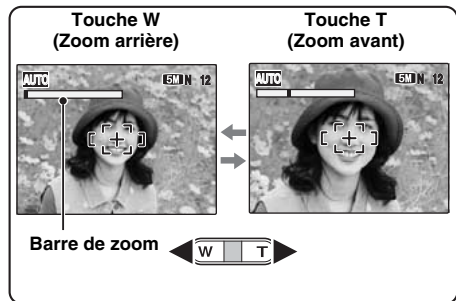

- **Plage de mise au point**
Environ 60 cm à l'infini
- **Longueur focale du zoom optique (équivalent 35 mm)**
Environ 36 mm à 108 mm
(**8:2** : Environ 38 mm à 114 mm)
- **Echelle de zoom maxi**
3x

MEMO

- Sélectionnez le mode macro  pour prendre des photos en gros plan (→p.51).
- Utilisez le zoom numérique lorsque souhaitez photographier le sujet en plan rapproché (→p.99).

3 Faites la mise au point sur le sujet principal dans le cadre AF, puis appuyez à mi-course sur le déclencheur.

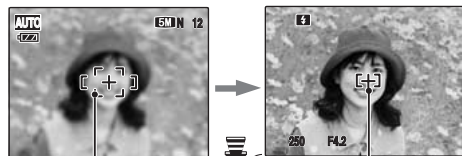

Cadre AF

Enfoncé à
mi-course

Le cadre AF se rétrécit et l'appareil photo effectue la mise au point sur le sujet.

VERIFICATION

- **Mise au point effectuée sur le sujet**
Un double bip bref retentit
Le témoin de l'indicateur s'allume en vert
- **Mise au point non effectuée sur le sujet**
Aucun son ne retentit
AF! apparaît
Le témoin de l'indicateur clignote en vert

MEMO

Le déclencheur est doté d'un point à mi-course qui permet d'optimiser la mise au point et l'exposition avant de prendre la photo (en appuyant à fond).

4 Appuyez à fond sur le déclencheur.

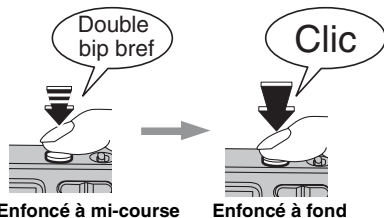

! ATTENTION

Lorsque vous prenez des photos avec le flash, l'image peut disparaître et s'assombrir brièvement en raison de la recharge du flash. Le témoin clignote en orange pendant le chargement.

MEMO

- Lorsque le sujet est en dehors du cadre AF, utilisez le verrouillage AF/AE pour prendre la photo (→p.31).
- Lorsque vous appuyez à fond sur le déclencheur, l'appareil photo prend la photo sans que le cadre AF change.

Flash



Lorsque vous appuyez à mi-course sur le déclencheur, **F** apparaît sur l'écran LCD juste avant le déclenchement du flash.

Modifiez le mode flash lorsque vous souhaitez prendre des photos sans flash. Voir p.52 pour plus d'informations sur le flash.

! ATTENTION

- L'image présentée sur l'écran LCD avant la prise de vues peut être différente de l'image réellement enregistrée, au niveau de la luminosité, de la couleur ou autre. Lisez les images enregistrées pour les vérifier (→p.35).
- Lorsqu'une vitesse d'obturation lente avec un risque de bougé de l'appareil photo est sélectionnée, **!** apparaît sur l'écran LCD. Utilisez le flash ou placez l'appareil photo sur une surface stable pour prendre des photos.
- Voir p.133-136 pour plus d'informations sur les écrans d'avertissement. Voir « Guide de dépannage » (→p.138-145) pour plus d'informations.

Suite ➔

■ Affichage du témoin de l'indicateur

Le témoin de l'indicateur s'allume ou clignote lorsque vous appuyez sur le déclencheur. Le témoin de l'indicateur affiche l'état de l'appareil photo.

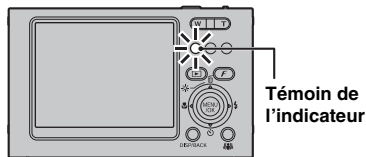

MEMO

Seul le butoir situé à gauche s'allume et correspond au témoin de l'indicateur. Les deux autres butoirs servent à tenir l'appareil photo et ne s'allument pas.

Affichage	Etat
S'allume en vert	Verrouillage de la mise au point
Clignote en vert	Avertissement de bougé de l'appareil photo, avertissement AF ou avertissement AE (prêt à photographier)
Clignote alternativement en vert et orange	Enregistrement de données sur la carte xD-Picture Card ou la mémoire interne (prêt à photographier)
S'allume en orange	Enregistrement de données sur la carte xD-Picture Card ou la mémoire interne (non prêt)
Clignote en orange	Chargement du flash (le flash n'est pas prêt à se déclencher)
S'allume en rouge	Chargement de la batterie
Clignote en rouge	<ul style="list-style-type: none"> • Avertissement pour la carte xD-Picture Card ou la mémoire interne Carte non formatée, format incorrect, mémoire saturée, erreur de la carte xD-Picture Card ou de la mémoire interne • Erreur de fonctionnement de l'objectif

MEMO

Des messages d'avertissement détaillés apparaissent sur l'écran LCD (→p.133-136).

Prise de vues avec verrouillage de la mise au point et de l'exposition

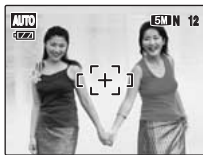

Dans la composition ci-dessus, les sujets (deux personnes ici) sont en dehors du cadre AF. Si vous appuyez maintenant à mi-course sur le déclencheur, les sujets ne seront pas mis au point.

Quand utiliser le verrouillage AF/AE :

Utilisez le verrouillage AF/AE pour optimiser la qualité d'image lorsque vous photographiez un sujet ne convenant pas à l'autofocus (→p.32).

Utilisation du verrouillage AF/AE

1 Déplacez légèrement l'appareil photo pour que l'un des sujets soit à l'intérieur du cadre AF.



2 Appuyez à mi-course sur le déclencheur pour effectuer la mise au point sur le sujet.

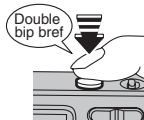

Enfoncé à mi-course



Suite ➔

3 Laissez votre doigt appuyé à mi-course sur le déclencheur. Revenez à votre image d'origine, puis appuyez à fond sur le déclencheur.



MEMO

- Le verrouillage AF/AE peut être appliqué plusieurs fois avant de libérer le déclencheur.
- Utilisez le verrouillage AF/AE dans tous les modes de photographie pour obtenir des résultats parfaits.
- Sur l'appareil FinePix Z3, les réglages de mise au point et d'exposition sont mémorisés (verrouillage AF et AE) lorsque vous appuyez sur le déclencheur à mi-course.

Sujets ne convenant pas à l'autofocus

L'appareil FinePix Z3 utilise un mécanisme d'autofocus de haute précision. Toutefois, la mise au point peut s'avérer difficile sur les sujets suivants :



**Sujets très brillants
comme un miroir ou la
carrosserie d'une voiture**

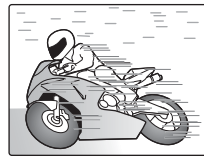

Sujets en mouvement

- Sujets photographiés à travers une vitre
- Sujets avec une mauvaise réflexion, comme les cheveux ou la fourrure
- Sujets qui manquent de consistance, comme le feu ou la fumée
- Sujets sombres
- Sujets présentant peu ou pas de contraste par rapport à l'arrière-plan (sujets de la même couleur que l'arrière-plan)
- Photos dans lesquelles un objet fortement contrasté (autre que le sujet) est proche du cadre AF, tout en étant soit plus proche, soit plus éloigné du sujet (comme une personne devant un arrière-plan comportant des éléments très contrastés)

Pour ces sujets, préférez le verrouillage AF/AE (→p.31).

Réglage de la composition des photos

Choix de l'affichage de l'écran LCD

Appuyez sur DISP/BACK pour changer l'affichage sur l'écran LCD.

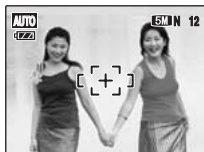
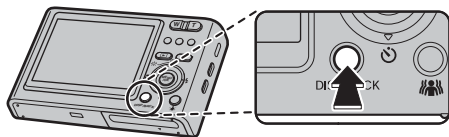

Texte affiché



Fenêtre d'assistance post photo affichée



Aucun texte n'est affiché



Guide de cadrage affiché

Pour un meilleur cadrage

Placez le sujet principal à l'intersection de deux des lignes du cadre ou alignez une des lignes horizontales avec l'horizon. Utilisez ce cadre comme guide pour la taille du sujet et l'équilibre de l'image lors de la composition de la photo.



MEMO

Utilisez toujours le verrouillage AF/AE lorsque vous composez une photo. L'image risque de ne pas être correctement mise au point si vous n'utilisez pas le verrouillage AF/AE.

Fenêtre d'assistance post photo

Les 3 dernières images photographiées maximum s'affichent dans la fenêtre d'assistance post photo. Celle-ci peut servir de guide pour prendre d'autres vues de compositions similaires.

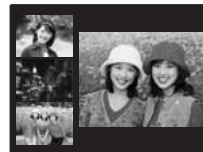

Suite ➔

■ **Format de la fenêtre d'assistance post photo**

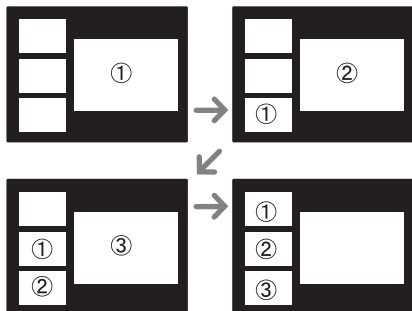

 **MEMO**

Une des actions suivantes efface l'image dans la fenêtre d'assistance post photo :

- Réglage de l'appareil photo en mode lecture
- Mise hors tension de l'appareil photo
- Utilisation de la fonction PictBridge (→p.106)
- Branchement sur l'ordinateur (→p.117) etc.

Visualisation des images

Lisez vos images pour les vérifier. Pour les photos importantes, effectuez toujours un test préalable et visualisez votre photo afin de vous assurer que l'appareil photo fonctionne normalement.

● Réglage de l'appareil photo en mode lecture

Appuyez sur  pendant la prise de vue pour passer au mode lecture.

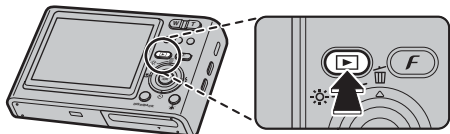

Lorsque l'appareil photo est éteint, appuyez sur  pendant environ 1 seconde pour mettre l'appareil photo sous tension en mode lecture.

MEMO

Lorsque vous appuyez sur , la dernière image prise apparaît sur l'écran LCD.

ATTENTION

Images visibles sur l'appareil FinePix Z3

Cet appareil photo affiche les images prises avec l'appareil FinePix Z3 ou, à l'exception de certaines images non comprimées, avec n'importe quel appareil photo numérique FUJIFILM prenant en charge les cartes **xD-Picture Card**. Pour les images prises sur un appareil photo autre que l'appareil FinePix Z3, l'obtention d'un résultat net en lecture ou en zoom peut s'avérer impossible.

Choix de l'affichage de l'écran LCD

Appuyez sur DISP/ BACK en mode lecture pour changer l'affichage de l'écran LCD.

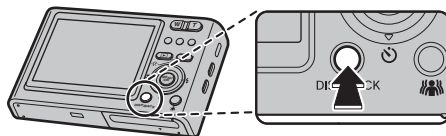

Texte affiché



Aucun texte n'est affiché



Tri par date



Lecture d'images multiples

Suite 

Lecture de l'image seule



Pour sélectionner l'image appropriée :

Appuyez sur ◀ : image précédente

Appuyez sur ▶ : image suivante



MEMO

Si vous visualisez des images avec un appareil photo autre que l'appareil FinePix Z3,  apparaît sur l'écran LCD.

Sélection d'images



Pour sélectionner des images dans la liste d'images timbres, maintenez ◀ ou ▶ enfoncée pendant 1 seconde lors de la lecture.

Lorsque vous relâchez ◀ ou ▶, l'appareil photo revient à l'image seule.

Zoom de lecture

1 Zoom avant / Zoom arrière.

Pour effectuer un zoom avant sur une image pendant la lecture de l'image seule :

Tuche W
(Zoom arrière)

Touche T
(Zoom avant)

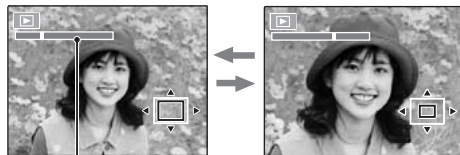

Barre de zoom



Appuyez sur W ou T pour effectuer un zoom avant ou arrière sur une image.

2 Affichage d'une autre partie de l'image.



Ecran de navigation
(Image actuellement affichée)



Appuyez sur ▲, ▼, ◀ ou ▶ pour afficher la nouvelle sélection.

■ Echelles de zoom

Qualité	Echelle de zoom maxi
5M (2592 × 1944 pixels)	Environ 4,1x
3:2 (2736 × 1824 pixels)	Environ 4,3x
3M (2048 × 1536 pixels)	Environ 3,2x
2M (1600 × 1200 pixels)	Environ 2,5x



MEMO

Appuyez sur DISP/BACK pour annuler le zoom de lecture.



Lecture d'images multiples

L'écran de lecture d'images multiples (9 cadres) apparaît sur l'écran LCD. Sélectionnez l'image requise parmi les 9 cadres.

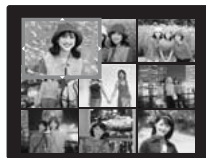

- ① Appuyez sur ▲, ▼, ◀ ou ▶ pour déplacer le curseur (vue colorée) sur l'image de votre choix. Appuyez plusieurs fois sur ▲ ou ▼ pour passer à la page suivante.



- ② Appuyez sur MENU/OK pour agrandir l'image.

Suite ➔

Tri par date

Le tri par date vous permet de visualiser toutes les images prises le même jour.



① Appuyez sur ▲, ▼, ◀ ou ▶ pour déplacer le curseur (vue colorée) sur l'image de votre choix.



② Appuyez sur MENU/OK pour agrandir l'image.

Sélection de la date

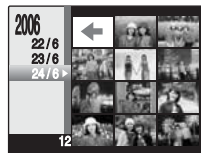

① Appuyez sur ▲, ▼, ◀ ou ▶ pour déplacer le curseur (vue colorée) sur ↵ dans l'image supérieure gauche.



② Appuyez sur ◀ pour afficher la date de sélection.



③ Appuyez sur ▲ ou ▼ pour déplacer le curseur (vue colorée) en vue de sélectionner la date.
Appuyez plusieurs fois sur ▲ ou ▼ pour passer à la page suivante.



④ Appuyez sur ▶.



Effacement des images/vidéos

Réglage de l'appareil photo sur
le mode lecture (->p.35)

Utilisez ce mode pour effacer les images ou vidéos
inutiles et libérer de l'espace sur la carte **xD-Picture Card**
ou sur la mémoire interne.

● Sélection de **IMAGE** ou de **TOUTES**

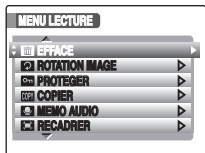

- ① Appuyez sur MENU/OK pour ouvrir le
MENU LECTURE.



- ② Appuyez sur ▲ ou ▼ pour sélectionner
 EFFACE.



- ③ Appuyez sur ►.

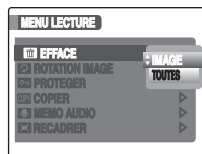

- ④ Appuyez sur ▲ ou ▼ pour sélectionner
IMAGE ou TOUTES.



- ⑤ Appuyez sur MENU/OK pour valider le
réglage.

Suite ➔

Effacement d'une image (IMAGE)



① Appuyez sur ◀ ou ▶ pour sélectionner l'image à effacer (fichier).



② Appuyez sur MENU/OK pour effacer l'image (fichier) affichée.

MEMO

Pour effacer une autre image (fichier), répétez les étapes ci-dessus.
Lorsque vous avez fini d'effacer des images (fichiers), appuyez sur DISP/BACK.

ATTENTION

Si vous appuyez plusieurs fois sur MENU/OK, les images (fichiers) sont effacées les unes après les autres. Prenez garde à ne pas effacer une image importante.

Effacement de toutes les images (TOUTES)



Appuyez sur MENU/OK pour effacer toutes les images (fichiers).

MEMO

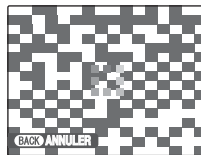

Appuyez sur DISP/BACK pour annuler l'effacement de toutes les images (fichiers). Les images protégées ne seront pas effacées.

 **MEMO**

- Lorsque vous utilisez une carte **xD-Picture Card**, les images stockées sur celle-ci sont effacées. Si vous n'utilisez pas de carte **xD-Picture Card**, les images de la mémoire interne sont effacées.
- Les images protégées ne peuvent pas être effacées. Déprotégez les images (fichiers) avant de les effacer (->p.78).
- Si le message « DPOF SPECIFIE. EFFACE OK? » ou « EFFACE TOUT SPEC DPOF OK? » s'affiche, appuyez à nouveau sur MENU/OK pour effacer les images (fichiers).

 **ATTENTION**

Les images effacées ne peuvent pas être récupérées. Sauvegardez les images (fichiers) importantes sur votre disque dur ou tout autre support.

 **Utilisation de la touche de suppression (/▲)**

Appuyez sur  (▲) pour effacer facilement des images.



- ① Appuyez sur ◀ ou ▶ pour sélectionner l'image à effacer.



- ② Appuyez sur  (▲).



- ③ Appuyez sur ◀ ou ▶ pour sélectionner OK.



- ④ Appuyez sur MENU/OK pour effacer l'image affichée.

Fonctions de photographie — Procédure de réglage

Spécifiez les réglages de l'appareil photo pour obtenir une qualité d'image excellente. Un guide général de procédure est fourni ci-dessous.

1 Sélectionnez le mode photographie.

Réglez le mode photographie à partir du menu. Les réglages de l'appareil photo doivent être adaptés à la scène ou au paysage que vous photographiez.

	Ce mode propose des réglages plus pointus qu'il n'est pas possible de définir en mode AUTO (→p.50).
AUTO	C'est le mode le plus simple pour la prise de vues (→p.46).
	Choisissez le mode de prise de vues adapté à la scène photographiée (→p.46-50).
	Pour sélectionner une vitesse d'obturation rapide qui réduit le bougé de l'appareil photo et le flou d'un sujet en mouvement (→p.50).



2 Spécifiez les réglages de photographie.

Vous pouvez définir les fonctions de photographie en appuyant sur les touches ou via les menus. Cela vous permettra d'obtenir une qualité de prise de vues optimale.

■ Définition des fonctions à l'aide des touches

	Macro Pour les photos en gros plan (→p.51).
	Flash Pour les photos prises dans des endroits sombres, pour des sujets en contre-jour, etc. (→p.52).
	Retardateur Pour prendre, par exemple, des photos de groupes sur lesquelles le photographe souhaite figurer (→p.54).

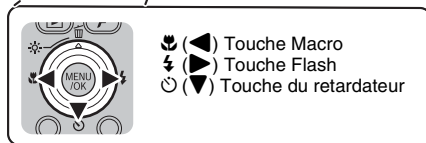
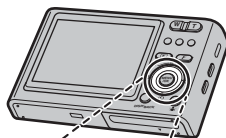

Suite ➔

■ Définition des fonctions à l'aide de **F-MODE MENU** (touche **F**)

ISO	Pour définir la sensibilité requise (→p.61).
QUALITE	Pour définir la taille d'image requise (→p.62).
FinePix COULEUR	Pour définir la tonalité de couleur requise (→p.63).

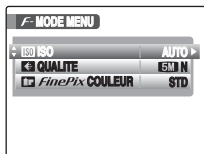
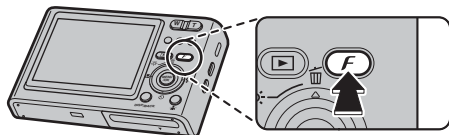

■ Définition des fonctions via le **MENU PRISE DE VUES** (touche **MENU/OK**)

COMPENSATION D'EXP	Utilisez ce réglage pour obtenir l'exposition correcte (uniquement) (→p.64).
BALANCE DES BLANCS	Pour régler la tonalité de couleur (uniquement) (→p.65).
PRISE DE VUE RAP.	Pour mettre rapidement la vue au point (→p.66).
CONTINU	Pour prendre des vues en continu (→p.67).
MODE AF	Pour spécifier le mode de mise au point (uniquement) (→p.69).

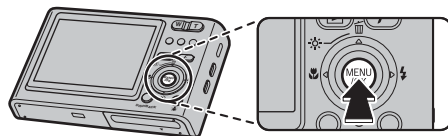





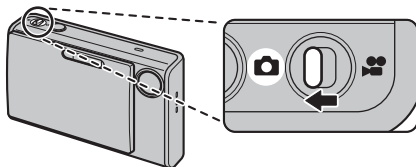

Réglage du mode de prise de vues

Vous pouvez choisir le réglage le mieux adapté à votre sujet en sélectionnant l'un des modes de prise de vues.

- ① Réglez le commutateur de modes sur .



MEMO

- Voir p.53 pour plus d'informations sur les modes flash disponibles.
- Si vous sélectionnez une option du  MODE PRISE PHOTO différente de AUTO, , ,  et , **F-DIAPO** (→p.63) ne peut pas être réglé.
- Si vous sélectionnez une option du  MODE PRISE PHOTO différente de , AUTO est le seul réglage de sensibilité (ISO) disponible.



- ② Appuyez sur MENU/OK pour ouvrir le menu.





- ③ Appuyez sur  ou  pour sélectionner  MODE PRISE PHOTO.



- ④ Appuyez sur .



- ⑤ Appuyez sur  ou  pour sélectionner le réglage.



- ⑥ Appuyez sur MENU/OK pour valider le réglage.

Suite 

AUTO

C'est le mode le plus simple à utiliser pour obtenir des photos nettes et claires.

Utilisez ce mode pour la photographie ordinaire.

L'appareil photo définit automatiquement tous les réglages autres que **F-MODE** (la qualité et la FinePix COULEUR).

LUM. NATUREL

Ce mode produit de superbes images qui conservent l'ambiance naturelle lorsque vous prenez des photos avec un faible éclairage.

Il convient aussi parfaitement pour les prises de vue en intérieur ou dans des situations où l'emploi du flash est interdit.

L'appareil photo sélectionne le réglage de sensibilité élevée quand vous activez le mode lumière naturelle. Ce mode réduit efficacement le bougé de l'appareil photo et le flou du sujet en action quand vous prenez des vues avec un faible éclairage.



VERIFICATION

Le flash est indisponible en mode lumière naturelle.

NATUREL &

Ce mode photographie 2 images en continu, l'une avec le flash et l'autre sans. La prise de vue au flash permet de photographier un sujet principal avec de la luminosité. La prise de vue sans flash produit de superbes images qui conservent l'ambiance naturelle. Ce mode s'avère pratique pour photographier simultanément 2 types d'image différents.



Quand vous appuyez sur le déclencheur, la première photo est prise sans flash et la suivante, avec le flash. 2 images sont systématiquement photographiées en une seule prise de vue.

Ne bougez pas l'appareil photo tant que la prise de vue n'est pas terminée.



MEMO

Ce mode vous aide à réussir des photos que vous risquez de rater quand vous utilisez d'autres modes de prise de vues pour photographier à contre-jour, par exemple.



VERIFICATION

- Le flash se déclenche automatiquement. N'utilisez pas ce mode dans des situations où l'emploi du flash est interdit.
- Ce mode n'est pas disponible si la carte **xD-Picture Card** ou la mémoire interne ne contient plus assez d'espace pour 2 photos.
- La prise de vue en continu est désactivée avec le réglage **N&**.

PORTRAIT

Utilisez ce mode pour photographier des personnes avec de belles teintes et une tonalité d'ensemble adoucie.



PAYSAGE

Utilisez ce mode pour la photographie en extérieur de jour, afin d'obtenir des photos nettes et claires de paysages urbains, de montagnes ou autre.



VERIFICATION



Le flash est indisponible en mode paysage.

SPORT

Utilisez ce mode pour prendre des photos d'un sujet en action. Il donne la priorité à des vitesses d'obturation plus rapides.



VERIFICATION

Quand vous sélectionnez le mode sport , l'appareil photo se règle automatiquement sur le mode de prise de vue rapide  (→p.66).

NOCTURNE

Utilisez ce mode pour photographier des scènes en soirée et de nuit.



Ce réglage se caractérise par une vitesse d'obturation lente (jusqu'à 4 secondes).

VERIFICATION

Placez l'appareil photo sur une surface stable afin d'éviter qu'il ne bouge, car les photos sont prises à une vitesse d'obturation lente.

Suite ➔

FEUX ARTIF.

Utilisez ce mode pour photographier des feux d'artifice.

Il s'avère efficace pour prendre des vues plus vivaces de feux d'artifice avec une vitesse d'obturation lente.



VERIFICATION

- Le flash est indisponible en mode feux d'artifice.
- Réglage de vitesse d'obturation : 1/2 sec. à 4 sec.
- Placez l'appareil photo sur une surface stable afin d'éviter qu'il ne bouge en mode feux d'artifice.

Sélection de la durée d'exposition

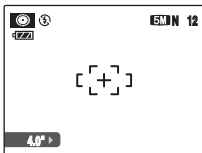

Appuyez sur ◀ ou ▶ pour sélectionner la durée d'exposition.

COUCHER SOL.

Utilisez ce mode pour photographier le coucher de soleil en accentuant la vivacité des couleurs.



NEIGE

Utilisez ce mode pour éviter l'assombrissement des images et prendre des vues enneigées claires et nettes dans un décor tout blanc.



PLAGES

Utilisez ce mode pour éviter l'assombrissement des images et prendre des vues claires et nettes à la plage quand le soleil brille intensément.



MUSÉE

Ce mode permet de prendre des vues dans des endroits tels que les musées, où l'emploi du flash, la génération de bruits de fonctionnement et le son du déclencheur sont interdits.

Le mode flash est réglé de force sur le flash débrayé tandis que l'appareil photo et le déclencheur fonctionnent en silence.



MEMO

Avant d'utiliser ce mode, assurez-vous que les photos sont autorisées.

SOIRÉE

Ce mode convient bien pour prendre des photos de mariage et de soirée en intérieur.

Il produit de superbes images qui conservent l'ambiance naturelle lorsque vous prenez des photos avec un faible éclairage.



FLEUR

Utilisez ce mode pour prendre des photos nettes en gros plan en effectuant un zoom avant sur une fleur.

Il accentue la vivacité des pétales de fleur que vous photographiez.



VERIFICATION

- Le flash est indisponible en mode fleur.
- Plage de mise au point
Grand angle :
Environ 8 cm à 2 m
Téléobjectif :
Environ 45 cm à 2 m

Suite ➔

TEXTE

Utilisez ce mode pour photographier des documents et des tableaux blancs. Il accentue la netteté des caractères que vous photographiez.





VERIFICATION

Plage de mise au point
Grand angle :
Environ 8 cm à 2 m
Téléobjectif :
Environ 45 cm à 2 m

ANTI-FLOU

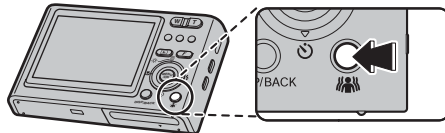
Ce mode permet de sélectionner une vitesse d'obturation rapide qui réduit le bougé de l'appareil photo et le flou d'un sujet en action.





Si vous appuyez sur  lorsque le sujet est en mouvement, le mode  ANTI-FLOU est automatiquement réglé (vous n'avez donc pas besoin d'effectuer ce réglage dans le MENU PRISE DE VUES).

Si vous appuyez à nouveau sur , vous revenez au mode de prise de vues précédent, sauf si le mode  PRISE DE VUES est déjà réglé sur le mode  ANTI-FLOU.

MANUEL





Réglez manuellement les fonctions de photographie pour les contrôler aisément vous-même.



Fonctions de photographie :

-  COMPENSATION D'EXP (→p.64)
-  BALANCE DES BLANCS (→p.65)
-  MODE AF (→p.69)

Macro (gros plan)

Sélectionnez ce mode pour prendre des photos en gros plan.

Modes photographie disponibles : , AUTO, , , OFF,  (→p.46, 49, 50)

Appuyez sur  (◀) pour sélectionner le mode macro.
Appuyez de nouveau sur  (◀) pour annuler le mode macro.

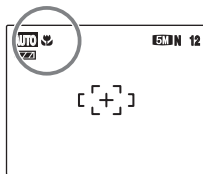
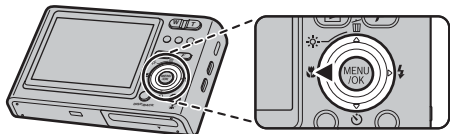



 apparaît sur l'écran LCD pour indiquer que vous pouvez prendre des photos en gros plan.

VERIFICATION

- Plage de mise au point
Grand angle :
Environ 8 cm à 80 cm
Téléobjectif :
Environ 45 cm à 80 cm
- Plage efficace du flash
Environ 30 cm à 80 cm

MEMO

- Placez l'appareil photo sur une surface stable afin d'éviter qu'il ne bouge en mode macro.
- L'une des actions suivantes annule le mode macro :
 - Changement du mode de prise de vue
 - Mise hors tension de l'appareil photo
- Même si  MODE AF est réglé sur  MULTI, l'appareil photo effectue la mise au point près du centre de l'écran LCD.

⚡ Réglage du flash

Le mode flash est utile pour prendre des photos de nuit ou en intérieur, dans des endroits sombres. Choisissez entre les 6 modes flash disponibles, selon le type de prise de vues. Voir p.53 pour plus d'informations sur les modes photographie disponibles.

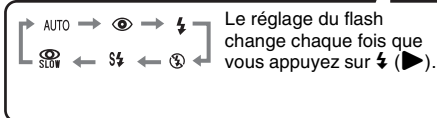
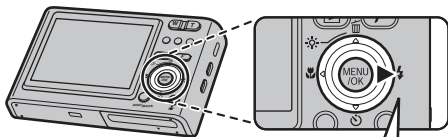

MEMO

Lorsque vous appuyez à mi-course sur le déclencheur, **⚡** apparaît sur l'écran LCD juste avant le déclenchement du flash.

AUTO Flash auto (aucun affichage)

Utilisez ce mode pour la photographie ordinaire. Le flash se déclenche si les conditions de prise de vues le nécessitent.

👁️ ANTI YEUX ROUGES

Ce mode vous permet de photographier des portraits avec un faible éclairage. Utilisez-le pour réduire l'effet « yeux rouges » (les sujets ont tous les yeux rouges sur la photo finale).



MEMO Effets yeux rouges

Lorsque vous utilisez le flash pour prendre une photo de personnes avec un faible éclairage, les yeux des sujets apparaissent parfois rouges sur la photo. Ceci est dû au reflet de la lumière du flash dans les yeux.

⚡ FLASH FORCE

Utilisez ce mode pour photographier des scènes en contre-jour ou pour restituer les couleurs réelles d'une photo prise avec une forte luminosité.

Avec ce mode, le flash se déclenche, que la scène soit éclairée ou sombre.

⊕ FLASH COUPE

Ce mode est idéal pour les situations dans lesquelles le flash ne peut pas être utilisé.

Placez l'appareil photo sur une surface stable afin d'éviter qu'il ne bouge lorsque vous prenez des photos dans des endroits sombres en mode flash débrayé.

Le flash ne se déclenchera pas.

⚡ SYNCHRO LENTE, 👁️ YEUX ROUGES + SL

Ce mode vous permet de photographier des personnes de nuit, révélant à la fois les sujets et l'arrière-plan nocturne. Pour éviter que l'appareil photo ne bouge, veillez à le placer sur une surface stable.

Le mode synchronise la réduction des yeux rouges. Le mode sélectionne des vitesses d'obturation lentes (jusqu'à 4 secondes).

⚠️ ATTENTION

L'image peut être surexposée lorsque les scènes sont trop éclairées.

✓ VERIFICATION

Liste des modes flash disponibles dans chaque mode photographie

	AUTO					
	✓	✓	✓	✓	✓	✓
AUTO	✓	✓	✓	✓		
				✓		
		✓	✓			
	✓	✓	✓	✓	✓	✓
				✓		
	✓		✓	✓		
				✓	✓	✓
				✓		
		✓		✓		
	✓	✓	✓	✓		
	✓	✓	✓	✓		
				✓		
		✓				
				✓		
TEXT			✓	✓		
	✓	✓	✓	✓		

✓ VERIFICATION

Plage efficace du flash (☀ : AUTO)

Grand angle :

Environ 30 cm à 3 m

Téléobjectif :

Environ 60 cm à 2,3 m

Si vous prenez des photos en dehors de la plage efficace du flash, l'image risque de ressortir sombre, même si vous utilisez le flash.

! ATTENTION

Remarques sur l'utilisation du flash

- Si vous appuyez sur le déclencheur alors que le flash se charge (témoin clignotant orange), l'image sera prise sans le flash (lorsque vous utilisez l'option AUTO et).
- La durée de chargement du flash peut augmenter si la charge restante de la batterie est faible.
- Lorsque vous prenez des photos avec le flash, l'image peut disparaître et s'assombrir brièvement en raison de la recharge du flash. Le témoin clignote en orange pendant le chargement.
- Le flash se déclenche plusieurs fois (pré-flash et flash principal). Ne bougez pas l'appareil photo tant que la photo n'est pas prise.

Retardateur

Utilisez-le dans des situations où le photographe figure également sur la photo. Si le photographe ne se trouve pas à proximité de l'appareil photo, placez celui-ci sur une surface stable afin d'éviter qu'il ne tombe.



Modes photographie disponibles : Tous (→p.46 – 50)

Réglage du retardateur

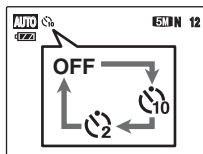
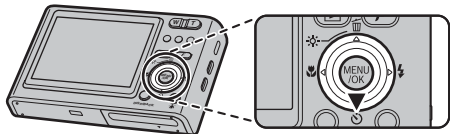
Le réglage du retardateur change chaque fois que vous appuyez sur  (▼).



Le dernier réglage affiché correspond au mode sélectionné.

-  : La photo est prise 10 secondes plus tard.
-  : La photo est prise 2 secondes plus tard.

Prise de vues avec le retardateur

- 1 Appuyez à mi-course sur le déclencheur pour faire la mise au point sur le sujet, puis appuyez à fond.**

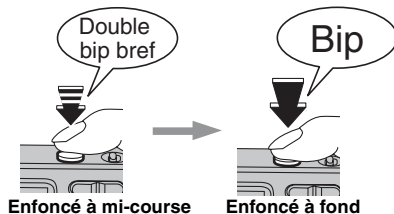

Une pression à mi-course sur le déclencheur effectue la mise au point sur le sujet. Sans relâcher la pression du doigt, appuyez maintenant à fond pour démarrer le retardateur.

2 Prise de la photo dans un temps limité

La photo est prise dès que le témoin du retardateur commence à clignoter (clignote uniquement lorsque le retardateur 2 secondes est activé).

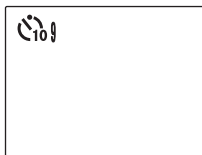
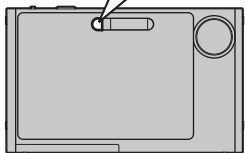
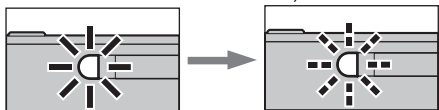

Un compte à rebours apparaît sur l'écran LCD jusqu'à ce que la photo soit prise.

Utilisation du retardateur 2 secondes

Cette fonction s'avère pratique lorsque vous pensez que bien que l'appareil photo soit placé sur une surface stable, il est possible qu'il bouge.

MEMO

- Pour interrompre le retardateur en cours, appuyez sur DISP/BACK.
- L'une des actions suivantes annule le réglage du retardateur :
 - Fin de la prise de vues
 - Changement du mode photographie
 - Réglage de l'appareil photo en mode lecture
 - Mise hors tension de l'appareil photo
- Veillez à ne pas vous tenir devant l'objectif lorsque vous appuyez sur le déclencheur, car ceci risque de gêner la mise au point ou l'exposition.

☀ Augmentez la luminosité de l'écran

Ce réglage s'avère utile pour vérifier la composition de la photo des scènes en extérieur.

☘ Augmentez la luminosité de l'écran LCD

Appuyez sur ☀ (▲) pour éclairer l'écran LCD.
Appuyez à nouveau sur ☀ (▲) pour rétablir la luminosité normale de l'écran LCD.

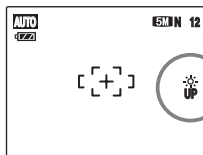
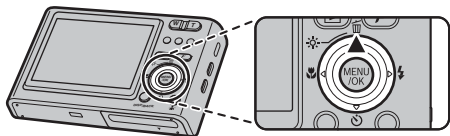

☀
UP s'affiche sur l'écran LCD quand la fonction est activée.

📄 MEMO

- Cette fonction est automatiquement annulée après chaque photo.
- Si cette fonction est activée, vos images à l'écran comporteront plus de taches. Ceci n'a rien d'anormal et n'a aucun effet sur l'image photographiée.
- Elle sert uniquement à vérifier la composition de votre photo et n'augmente pas la luminosité de l'image.
- Même si vous augmentez la luminosité dans des conditions de faible éclairage, vous ne pouvez pas vérifier le sujet.
- Les tonalités de couleur varient selon les sujets.

Utilisation du **F**-MODE MENU (photographie) / MENU PRISE DE VUES

Sélectionnez le **F**-MODE MENU ou le MENU PRISE DE VUES pour régler la qualité de l'image ou la mise au point. Vous pourrez prendre des photos dans une grande variété de situations.

● Réglage du **F**-MODE MENU (photographie)

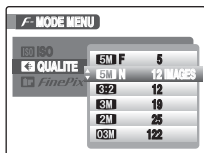

- 1 Appuyez sur **F** pour ouvrir le **F**-MODE MENU.



- 2 Appuyez sur ▲ ou ▼ pour sélectionner le menu.



- 3 Appuyez sur ►.



- 4 Appuyez sur ▲ ou ▼ pour changer le réglage.



- 5 Appuyez sur MENU/OK pour valider le réglage.



● Réglage du MENU PRISE DE VUES



- 1 Appuyez sur MENU/OK pour ouvrir le MENU PRISE DE VUES.



- 2 Appuyez sur ▲ ou ▼ pour sélectionner le menu.



- 3 Appuyez sur ►.

















- 4 Appuyez sur ▲ ou ▼ pour changer le réglage.













































- 5 Appuyez sur MENU/OK pour valider le réglage.

Suite ➔

■ Liste des options du F-MODE MENU

Menu	Fonctions	Réglages	Valeur par défaut
 ISO (→p.61)	Ce réglage est disponible lorsque le  MODE PRISE PHOTO est réglé sur  Permet de définir la sensibilité requise de la lumière ambiante autour du sujet. Plus l'indice de sensibilité est élevé, plus la sensibilité obtenue est élevée. Une sensibilité élevée vous permet de prendre des photos dans des endroits moins bien éclairés.	AUTO/1600/800/ 400/200/100/64	-
 QUALITE (→p.62)	Ce réglage peut être utilisé avec tous les modes. Permet de définir la taille de l'image. Plus l'image est grande, meilleure est la qualité finale. Plus l'image est petite, plus vous pouvez en enregistrer.	 F /  N /  /   / 	 N
 FinePix COULEUR (→p.63)	Ce réglage peut être utilisé avec tous les modes. Définit la tonalité de couleur requise. Ce mode s'avère efficace pour accentuer la vivacité des photos ou prendre des vues en noir et blanc.	STD /  / 	STD

Liste des options du MENU PRISE DE VUES

Menu	Fonctions	Réglages	Valeur par défaut
 MODE PRISE PHOTO (→p.45)	Ce réglage vous permet d'obtenir le meilleur réglage du menu photographie pour la prise de vue en cours.	 /AUTO/  /  /   /  /  /   /  /OFF/  /  TEXT/ 	AUTO
 COMPENSATION D'EXP (→p.64)	Ce réglage est disponible lorsque le  MODE PRISE PHOTO est réglé sur  . Utilisez ce réglage pour obtenir l'exposition correcte.	-2 EV à +2 EV (incréments de 1/3 EV)	±0
 BALANCE DES BLANCS (→p.65)	Ce réglage est disponible lorsque le  MODE PRISE PHOTO est réglé sur  . Utilisez ce réglage pour équilibrer les couleurs, afin de restituer la couleur de la lumière ambiante autour du sujet.	AUTO /  /  /  /   /  / 	AUTO
 PRISE DE VUE RAP. (→p.66)	Ce réglage peut être utilisé avec tous les modes. Ce réglage est toujours sur la position OUI lorsque le  MODE PRISE PHOTO est réglé sur  . Il permet de réduire la durée de la mise au point.	ON/OFF	OFF
 CONTINU (→p.67)	Ce réglage peut être utilisé lorsque le mode  MODE PRISE PHOTO est uniquement réglé sur  . Il permet de sélectionner le mode de prise de vues en continu requis.	 /  /  / NON	NON
 MODE AF (→p.69)	Ce réglage est disponible lorsque le  MODE PRISE PHOTO est réglé sur  . Il permet de spécifier le mode de mise au point.	 / 	

Suite ➔

 **MEMO**

Les options disponibles dans le MENU PRISE DE VUES varient selon le mode sélectionné.

- AUTO, , , , , , , , , , , , , 



- 



- 



- 



Modification du réglage de sensibilité (ISO ISO)

Mode photographie disponible : 
(→p.50)

Utilisez ce menu pour définir la sensibilité requise de la lumière ambiante autour du sujet.

Plus l'indice de sensibilité est élevé, plus la sensibilité obtenue est élevée. Une sensibilité élevée vous permet de prendre des photos dans des endroits moins bien éclairés.

VERIFICATION

Réglages

AUTO/1600/800/400/200/100/64

Si vous réglez la sensibilité sur AUTO, l'appareil photo sélectionne automatiquement le réglage de sensibilité approprié pour la luminosité du sujet.

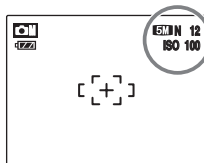

Le réglage sélectionné apparaît sur l'écran LCD, sauf si la sensibilité est réglée sur AUTO.

MEMO

Si vous sélectionnez une option du mode photographie différente de  MANUEL, AUTO est le seul réglage de sensibilité (ISO) disponible.

ATTENTION

- Un réglage de sensibilité plus élevé vous permettra de prendre des photos dans des endroits plus sombres, mais augmentera également la quantité de taches sur vos images. Choisissez le réglage de sensibilité convenant le mieux à vos conditions de prise de vues.
- Si la sensibilité est réglée sur « 1600 » et si l'appareil photo est hors tension, ce réglage n'est pas conservé. Lorsque vous remettez l'appareil photo sous tension, ce réglage a été positionné sur AUTO. Sélectionnez « 1600 » avant de prendre des photos avec la sensibilité réglée sur « 1600 ».

Suite ➔

Modification du réglage de qualité (QUALITE)

Modes photographie disponibles :
Tous (→p.46 – 50)

Utilisez ce menu pour définir la taille de l'image (nombre de pixels enregistrés). Sélectionnez la qualité adaptée à la scène photographiée.

Réglages de qualité en mode photographie

Qualité	Exemples d'utilisation
5M F (2592 × 1944)	Impression jusqu'au format 10R (25,4 × 30,5 cm) / A4 Pour une meilleure qualité, sélectionnez 5M F
5M N (2592 × 1944)	
3:2 (2736 × 1824)	
3M (2048 × 1536)	Impression jusqu'au format 6R (15,2 × 20,3 cm) / A5
2M (1600 × 1200)	Impression jusqu'au format 4R (10,2 × 15,2 cm) / A6
3M (640 × 480)	Utilisation dans un courrier électronique ou un site Internet

Zone photographiée et réglage de qualité

Zone photographiée
sauf **3:2**



Zone photographiée
avec **3:2**



La prise de vues normale fournit un rapport hauteur/largeur de 4:3 et la prise de vues **3:2**, un rapport hauteur/largeur de 3:2 (même rapport qu'un film de 35 mm et une carte postale).

MEMO

- Plus le nombre de pixels enregistrés est élevé, meilleure est la qualité de l'image. En diminuant le nombre de pixels enregistrés, vous pourrez enregistrer davantage d'images sur une carte **xD-Picture Card**.
- Le réglage de qualité est conservé même si l'appareil photo est mis hors tension ou si le réglage de mode est changé.
- Lorsque vous changez la qualité, le nombre d'images disponibles change également (→p.150). Les chiffres à droite du réglage indiquent le numéro des images disponibles.

Modification du réglage FinePix COULEUR



(FinePix COULEUR)



Modes photographie disponibles :
Tous (→p.46 – 50)

Ce menu permet de définir la tonalité de couleur requise. Il s'avère efficace pour accentuer la vivacité des photos ou prendre des vues en noir et blanc.







VERIFICATION

Réglages de la FinePix COULEUR

 F-STANDARD	Le contraste et la saturation de la couleur sont réglés au niveau standard. Utilisez ce mode pour la photographie ordinaire.
 F-DIAPO	Le contraste et la saturation de la couleur sont réglés sur le niveau élevé. Ce mode convient parfaitement bien pour accentuer la vivacité des paysages (ciel bleu et verdure) ou des fleurs que vous photographiez.
 F-N&B	Ce mode convertit les couleurs de l'image photographiée en noir et blanc.

Lorsque vous sélectionnez le réglage  F-DIAPO ou  F-N&B, l'icône s'affiche sur l'écran LCD.

ATTENTION

Si vous sélectionnez une option du  MODE PRISE PHOTO différente de AUTO,  MANUEL,  LUM. NATUREL,  NATUREL & F et  ANTI-FLOU,  F ne s'affiche pas sur l'écran LCD.

MEMO

- Le réglage FinePix COULEUR est conservé même si l'appareil photo est hors tension ou si le réglage de mode est changé.
- F-DIAPO peut n'engendrer que très peu d'effet visible sur certains sujets ou scènes photographiés. Il se peut même que vous ne discerniez aucune différence sur l'écran LCD.

⬠ Réglage de la compensation d'exposition (☑ COMPENSATION D'EXP)

Mode photographie disponible : 📷
(→p.50)

Utilisez ce menu pour obtenir une luminosité (exposition) correcte sur vos photos, notamment en cas de contraste important entre le sujet et l'arrière-plan.

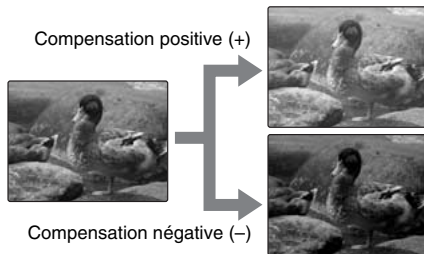
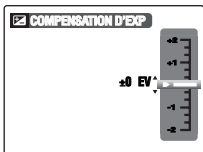

✓ VERIFICATION

- Plage de compensation : -2 EV à +2 EV (13 étapes par incréments de 1/3 EV)
- Explication des termes « EV » (→p.152)

⬠ Guide pour l'utilisation de la compensation

- Portraits en contre-jour : +2/3 EV à +1 2/3 EV



- Scènes très lumineuses (comme des paysages de neige) ou sujets avec une forte réflexion : +1 EV



- Vues principalement composées de ciel : +1 EV
- Sujets très éclairés, notamment avec un arrière-plan sombre : -2/3 EV
- Scènes avec faible réflexion, telles que des photos de pins ou de feuillages sombres : -2/3 EV

📄 MEMO

L'une des actions suivantes désactive la compensation d'exposition :

- Utilisation du flash en mode AUTO ou 📷
- Photos de scènes sombres prises en mode ⚡

Réglage de l'équilibre des couleurs (WB BALANCE DES BLANCS)

Mode photographie disponible : 
 (→p.50)

Ce mode règle l'équilibre des couleurs sur la base du blanc, afin de restituer la couleur de la lumière ambiante autour du sujet.

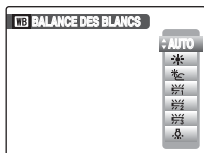

AUTO : réglage automatique

☆ : Prises de vues en extérieur par beau temps

☁ : Prises de vues en extérieur nuageux ou dans l'ombre

☀ : Prises de vues sous lampes fluorescentes lumière du jour

☷ : Prises de vues sous lampes fluorescentes blanc chaud

☷ : Prises de vues sous lampes fluorescentes blanc froid

⬤ : Prises de vues sous éclairage incandescent

MEMO

- En mode AUTO, la balance des blancs correcte ne peut pas être obtenue pour les sujets très rapprochés (comme les gros plans de visages) et les photos prises avec une source de lumière particulière. Sélectionnez la balance des blancs convenant à la source de lumière.
- Lorsque le flash se déclenche, le réglage de la balance des blancs pour le flash est utilisé. Par conséquent, pour obtenir un effet particulier, le mode flash devra être réglé sur  flash coupe (→p.52).
- Les tonalités de couleurs peuvent varier en fonction des conditions de prise de vue (source de lumière, etc.).
- Explication des termes « Balance des blancs » (→p.152)

Suite ➔

Mise au point rapide de la photo (PRISE DE VUE RAP.)

Modes photographie disponibles :
Tous (excepté pour ) (→p.46 – 50)

Ce mode permet de diminuer la durée requise pour effectuer la mise au point quand vous appuyez à mi-course sur le déclencheur.

Il s'avère pratique pour éviter de rater des opportunités de prise de vue.





ATTENTION

- Cette fonction est activée, la sélection d'un réglage de sensibilité plus sombres mais ceci augmentera également la quantité de taches sur vos images. Ceci est normal et n'affecte pas non plus l'image photographiée.
- La fonction  MODE LCD ne peut pas être réglée dans ce mode (→p.100).

MEMO

- La distance de prise de vue disponible est comprise entre 1 m environ et l'infini.
- Quand vous photographiez en activant le mode de prise de vue rapide, la batterie se décharge plus rapidement.

VERIFICATION

Quand vous sélectionnez le mode sport , l'appareil photo se règle automatiquement sur le mode prise de vue rapide .

Prise de vues en continu (CONTINU)

Utilisez ce mode pour prendre des photos d'un sujet en action.





 : prises de vues en continu POSE LONGUE

 : prises de vues en continu 3 DER.

 : prises de vues en continu 3 PRE.

! ATTENTION

- Le nombre d'images disponibles est limité par l'espace disponible sur la carte **xD-Picture Card** ou dans la mémoire interne.
- Dans les modes de vues de vues en continu 3 PRE. et 3 DER., la mise au point est déterminée dans la première image et ne peut pas être modifiée au cours de la séquence.
- L'exposition est déterminée dans la première image, mais en mode de prises de vues en continu POSE LONGUE, l'exposition est réglée pour la scène à photographier.
- La vitesse de prise de vues en continu varie en fonction de la vitesse d'obturation.
- Le flash est inutilisable s'il est réglé sur le mode  flash coupe (→p.52).
- Pour les prises de vues en continu 3 PRE. et 3 DER., les résultats sont toujours affichés après la prise de vue. Notez que les images photographiées en mode de prises de vues en continu POSE LONGUE sont enregistrées sans afficher les résultats.

- Une seule image peut être photographiée lorsque vous utilisez le mode de prise de vues en continu 3 DER. ou POSE LONGUE conjointement avec le mode retardateur.
- La prise de vues en continu n'est pas disponible avec le réglage  NATUREL & .

Prises de vues en continu 3 PRE.

Modes photographie disponibles :
Tous (excepté pour ) (→p.46 – 50)



La prise de vues continue aussi longtemps que le déclencheur est maintenu enfoncé. Ce mode photographie jusqu'à 3 images (max. 2,2 images/sec.).

Suite →

Prises de vues en continu 3 DER.

Modes photographie disponibles :
Tous (excepté pour ) (→p.46 – 50)

La prise de vues continue aussi longtemps que le déclencheur est maintenu enfoncé.
Ce mode photographie jusqu'à 40 fois (max. 2,2 images/sec.).
L'appareil photo enregistre les 3 dernières images photographiées avant de relâcher le déclencheur.

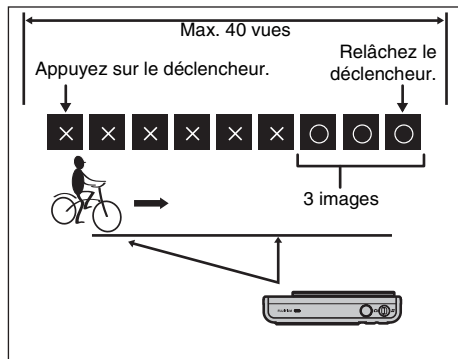

Prises de vues en continu POSE LONGUE

Modes photographie disponibles :
Tous (excepté pour ) (→p.46 – 50)

La prise de vues continue aussi longtemps que le déclencheur est maintenu enfoncé. Les vues sont stockées jusqu'à saturation de la carte **xD-Picture Card** ou de la mémoire interne.

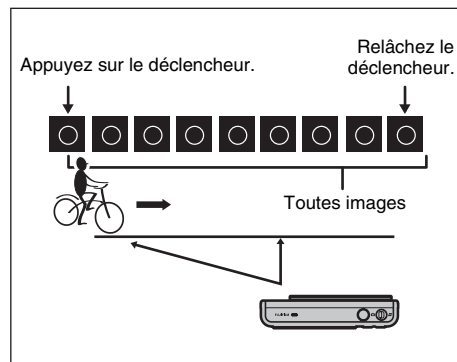

MEMO

Vous pouvez utiliser simultanément le mode de prise de vues en continu et la fenêtre d'assistance (→p.33).

Spécification du mode de mise au point (MODE AF)

Mode photographie disponible : 
(→p.50)

Ce mode permet de définir la mise au point qui convient le mieux au sujet.



 : CENTRE
 : MULTI

CENTRE

L'appareil photo effectue la mise au point au centre de l'écran LCD.

Utilisez ce réglage pour prendre des vues avec la fonction de verrouillage AF/AE (→p.31).

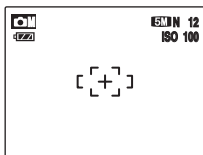

MULTI

Quand vous appuyez à mi-course sur le déclencheur, l'appareil photo reconnaît tout sujet proche du centre de l'écran LCD qui est fortement contrasté et affiche le cadre AF par-dessus le sujet dans la mise au point.

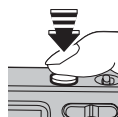

Enfoncé à mi-course



Cadre AF

ATTENTION

Lorsque vous prenez de photos en mode macro, l'appareil photo effectue la mise au point au centre de l'écran LCD.

MEMO

Si le cadre AF n'apparaît pas dans la position de mise au point, sélectionnez  CENTRE en mode AF et utilisez la fonction de verrouillage AF/AE (→p.31).

F-MODE MENU (lecture)

⬡ Réglage de la lecture automatique (VISU)

Utilisez ce mode pour lire des photos en continu. Vous pouvez choisir l'intervalle de lecture et le type de transition d'image.

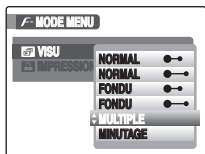

① Appuyez sur  pour régler l'appareil photo sur le mode lecture (→p.35).



② Appuyez sur **F** pour ouvrir le **F-MODE MENU**.



③ Appuyez sur ▲ ou ▼ pour sélectionner  VISU.



④ Appuyez sur ►.



⑤ Appuyez sur ▲ ou ▼ pour sélectionner l'intervalle de lecture et le type de transition d'image.



⑥ Appuyez sur MENU/OK. Les images sont à nouveau reproduites automatiquement.



MEMO

- Pour interrompre la fonction  VISU, appuyez sur MENU/OK.
- Appuyez sur ◀ ou ▶ pour avancer ou reculer lors de la lecture des images quand vous sélectionnez NORMAL ou FONDU.
- La fonction d'extinction automatique (→p.102) est inactive pendant la lecture.
- La vidéo commence automatiquement. Lorsque la vidéo se termine, la lecture reprend.
- Appuyez sur DISP/BACK une fois pendant la lecture pour afficher l'aide à l'écran.

Suite ➔

⬡ Réglage des images DPOF (IMPRESSION (DPOF))

Vous pouvez spécifier l'image, le nombre de tirages, l'impression ou non de la date avec une imprimante compatible DPOF.

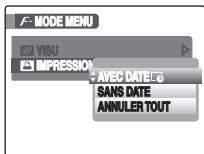



- ① Appuyez sur  pour régler l'appareil photo sur le mode lecture (→p.35).



- ② Appuyez sur **F** pour ouvrir le **F**-MODE MENU.



- ③ Appuyez sur  ou  pour sélectionner  IMPRESSION (DPOF).



- ④ Appuyez sur .



- ⑤ Appuyez sur  ou  pour sélectionner AVEC DATE , SANS DATE ou ANNULER TOUT.



- ⑥ Appuyez sur MENU/OK.

AVEC DATE  : Imprime la date sur vos tirages.

SANS DATE : N'imprime pas la date sur vos tirages.

ANNULER TOUT : Annule tous les réglages DPOF.

AVEC DATE / SANS DATE

Si vous sélectionnez AVEC DATE,  apparaît sur l'écran LCD, et la date sera alors imprimée sur tous vos tirages.

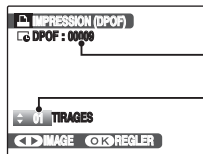

Nombre total de tirages

Réglage pour cette image



- 1 Appuyez sur ◀ ou ▶ pour afficher l'image (fichier) pour laquelle vous souhaitez spécifier des réglages DPOF.



- 2 Appuyez sur ▲ ou ▼ pour choisir une valeur.
Vous pouvez imprimer jusqu'à 99 tirages. Pour les images que vous ne désirez pas imprimer, réglez le nombre de tirages sur 0 (zéro).

Pour spécifier d'autres réglages DPOF, répétez les étapes 1 et 2.



- 3 Appuyez toujours sur MENU/OK lorsque vous avez terminé les réglages.
Appuyez sur DISP/BACK pour annuler ces réglages.



- 4 Appuyez à nouveau sur MENU/OK.
Le nombre total de tirages s'affiche sur l'écran LCD.



MEMO Annulation du réglage DPOF

- 1 Appuyez sur **F** pour ouvrir le **F-MODE MENU**, puis appuyez sur ▲ ou ▼ pour sélectionner **IMPRESSION (DPOF)**.
- 2 Appuyez sur ▶.
- 3 Appuyez sur ▲ ou ▼ pour sélectionner AVEC DATE  ou SANS DATE, puis appuyez sur MENU/OK.
- 4 Appuyez sur ◀ ou ▶ pour sélectionner l'image (fichier) contenant le réglage DPOF à annuler.
- 5 Appuyez sur ▼ pour remettre à 0 (zéro) le nombre de tirages.

Pour annuler le réglage DPOF d'une autre image (fichier), répétez les étapes 4 et 5.
Appuyez toujours sur MENU/OK pour valider les réglages.

- ANNULER TOUT (→p.74)

Suite ➔

MEMO

- Lorsque les réglages DPOF ont été spécifiés sur un autre appareil photo.



Lorsque les données contiennent une image (fichier) avec des réglages DPOF spécifiés sur un autre appareil photo, le message « ANNUL. DPOF OK? » apparaît.

Appuyez sur MENU/OK pour effacer tous les réglages DPOF déjà spécifiés. Spécifiez de nouveaux réglages DPOF pour les images.

- Vous pouvez commander l'impression de 999 images (fichiers) maximum, sur la même carte **xD-Picture Card**.
- Les réglages DPOF ne peuvent pas être spécifiés pour les vidéos.

! ATTENTION

- Si vous appuyez sur DISP/BACK pendant les réglages, tous les réglages en cours sont annulés. Si des réglages DPOF étaient déjà spécifiés, seules les modifications sont annulées.
- En sélectionnant le réglage AVEC DATE, la date est imprimée sur vos photos, que ce soit pour des tirages réalisés auprès d'un service professionnel ou sur une imprimante compatible DPOF (selon les spécifications de l'imprimante, la date peut ne pas s'imprimer dans certains cas).
- Les photos prises avec un appareil photo autre que l'appareil FinePix Z3 risquent de ne pas disposer des réglages DPOF.

ANNULER TOUT

Pour annuler tous les réglages DPOF :

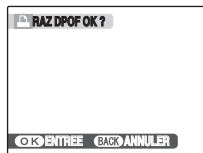

Dans le **F**-MODE MENU, choisissez ANNULER TOUT (→p.72).



Appuyez sur MENU/OK.

MEMO

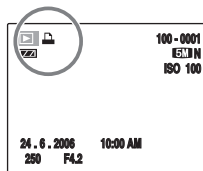

apparaît sur l'écran LCD pendant la lecture lorsque l'image contient des réglages DPOF.

■ IMPRESSION (DPOF)



DPOF signifie format de commande de tirage numérique (Digital Print Order Format) ; il fait référence à un format qui est utilisé pour enregistrer les spécifications d'impression pour les photos prises avec un appareil photo numérique sur un support tel qu'une carte **xD-Picture Card**. Les spécifications enregistrées incluent des informations sur les vues qui seront imprimées.

Cette section donne une description détaillée sur la manière de commander vos tirages avec l'appareil FinePix Z3.

*Certaines imprimantes n'acceptent pas l'impression de la date et de l'heure ou l'indication du nombre de tirages.

*Les avertissements indiqués ci-dessous peuvent être affichés lorsque vous spécifiez les tirages.

« DPOF SPECIFIE. EFFACE OK? »

« EFFACE TOUT SPEC DPOF OK? » (→p.41)

Lorsque vous effacez l'image, les réglages DPOF de cette image sont annulés en même temps.

«  ANNUL. DPOF OK? » (→p.74)

Lorsque vous insérez une carte **xD-Picture Card** contenant des images spécifiées pour le tirage avec un autre appareil photo, les spécifications de tirage sont toutes réinitialisées et remplacées par les nouvelles spécifications.

[ERREUR FICHER DPOF] (→p.135)

Vous pouvez spécifier jusqu'à 999 images sur la même carte **xD-Picture Card**.

Utilisation du MENU LECTURE

Utilisez ce menu pour lire des images photographiées.

⬡ Réglez le MENU LECTURE



- ① Appuyez sur  pour régler l'appareil photo sur le mode lecture (→p.35).

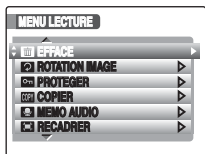

- ② Appuyez sur MENU/OK pour ouvrir le MENU LECTURE.



- ③ Appuyez sur ▲ ou ▼ pour sélectionner le menu.



- ④ Appuyez sur ►.

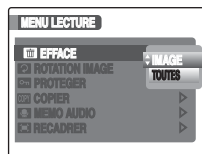

- ⑤ Appuyez sur ▲ ou ▼ pour changer le réglage.



- ⑥ Appuyez sur MENU/OK pour valider le réglage.

Rotation des images (ROTATION IMAGE)

Quand vous photographiez en position verticale, l'image s'affiche horizontalement sur l'écran LCD. Utilisez alors ce mode pour faire pivoter l'image de façon à l'afficher dans le bon sens.

! ATTENTION

Vous ne pouvez pas faire pivoter les images (fichiers) protégées. Déprotégez les images (fichiers) avant de les faire pivoter (→p.78).

MEMO

Vous ne pouvez faire pivoter qu'une image qui est lue sur l'appareil FinePix Z3. Il se peut que vous ne puissiez pas faire pivoter les images prises avec un appareil photo autre que l'appareil FinePix Z3.

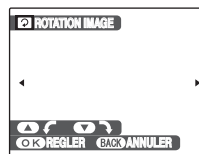

- ① Appuyez sur ▲ ou ▼ pour faire pivoter l'image.

▼ : fait pivoter l'image vers la droite de 90 degrés.

▲ : fait pivoter l'image vers la gauche de 90 degrés.

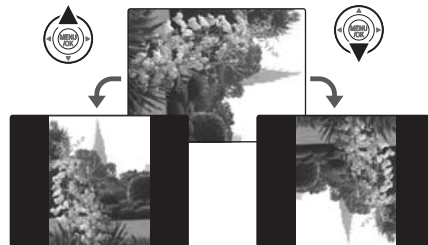

- ② Appuyez sur MENU/OK pour valider le réglage. A la prochaine lecture, l'image pivotera automatiquement. Appuyez sur DISP/BACK pour annuler la rotation de l'image.



Protection des images (PROTÉGER)

Utilisez ce mode pour empêcher tout effacement accidentel des images (fichiers).

REGLER / ANNULER IMAGE

Pour protéger ou déprotéger uniquement l'image (fichier) sélectionnée :

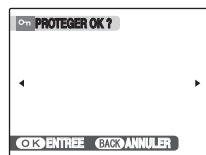

Déprotégée

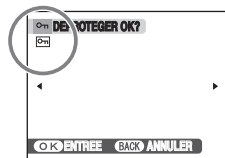

Protégée ( s'affiche)



① Appuyez sur ◀ ou ▶ pour sélectionner la protection/déprotection des images (fichiers).

② Appuyez sur MENU/OK pour protéger/déprotéger l'image (fichier) actuellement affichée.

Déprotégée : protection de l'image (fichier)

Protégée : réinitialisation de l'image (fichier)



Pour protéger une autre image (fichier), répétez les étapes ① et ②.

Lorsque vous avez fini de protéger des images (fichiers), appuyez sur DISP/BACK.

REGLER TOUT



Appuyez sur MENU/OK pour protéger toutes les images (fichiers).

ANNULER TOUT



Appuyez sur MENU/OK pour déprotéger toutes les images (fichiers).

MEMO Pour interrompre l'opération en cours



Si les images sont volumineuses, la protection ou la déprotection de toutes les images risque de prendre un certain temps.

Si vous souhaitez prendre une photo ou enregistrer une vidéo pendant l'opération, appuyez sur DISP/BACK.

! ATTENTION

Le formatage efface toutes les images (fichiers), y compris les images protégées (→p.101).

Copie d'images (COPY COPIER)

Vous pouvez également transférer des images entre mémoire interne et une carte xD-Picture Card.

■ Sélection de la fonction COPIER

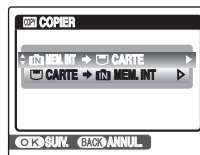

- ① Appuyez sur ▲ ou ▼ pour sélectionner
 [MEM. INT] → [CARTE] ou
 [CARTE] → [MEM. INT].



- ② Appuyez sur ►.

Suite ➔

Copie d'une image à la fois (IMAGE)

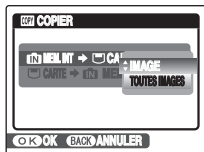

- ① Appuyez sur ▲ ou ▼ pour sélectionner IMAGE.



- ② Appuyez sur MENU/OK.

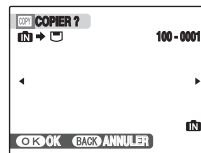

- ③ Appuyez sur ◀ ou ▶ pour sélectionner l'image (fichier) à copier.



- ④ Appuyez sur MENU/OK pour copier l'image (fichier) actuellement affichée.



MEMO

Pour copier une autre image (fichier), répétez les étapes ③ et ④.

Lorsque vous avez fini de copier des images (fichiers), appuyez sur DISP/BACK.

Copie de toutes les images (TOUTES IMAGES)

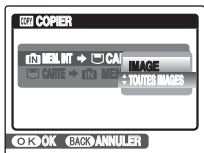

- ① Appuyez sur ▲ ou ▼ pour sélectionner TOUTES IMAGES.



- ② Appuyez sur MENU/OK.

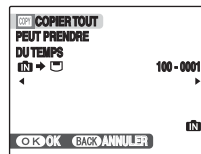

- ③ Appuyez sur MENU/OK pour copier toutes les images (fichiers).

! ATTENTION







- Lorsque [MEMOIRE PLEINE] ou [MEMOIRE PLEINE] apparaît sur l'écran LCD, la copie de données est interrompue.
- Lorsque vous copiez une image contenant un réglage DPOF, le réglage DPOF n'est pas copié.

Suite ➔

Ajout d'annotations vocales aux images (MEMO AUDIO)

Vous pouvez ajouter des annotations vocales de 30 secondes maximum à des images fixes.

Enregistrement d'annotations vocales

- ① Appuyez sur  pour régler l'appareil photo sur le mode lecture (→p.35)
- ② Appuyez sur  ou  pour sélectionner l'image à laquelle vous souhaitez ajouter une annotation vocale.
- ③ Appuyez sur MENU/OK pour ouvrir le menu.
- ④ Appuyez sur  ou  pour sélectionner  MEMO AUDIO.
- ⑤ Appuyez sur .

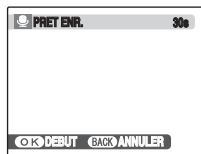

- ⑥ Appuyez sur MENU/OK pour commencer l'enregistrement.

Orientez le microphone face à vous pour enregistrer votre annotation.
Éloignez l'appareil photo d'environ 20 cm pour optimiser le résultat.

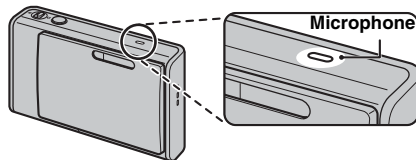

La durée d'enregistrement restante apparaît pendant l'enregistrement.

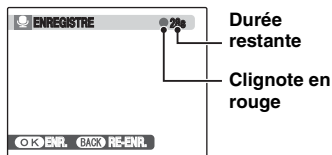

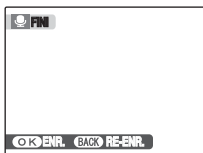

- ⑦ L'enregistrement de l'annotation vocale s'arrête quand vous appuyez sur MENU/OK ou après 30 secondes.

Pour enregistrer votre annotation : appuyez sur MENU/OK.
 Pour réenregistrer votre annotation : appuyez sur DISP/BACK.

MEMO

- Quand l'image contient déjà une annotation vocale

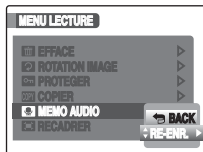



Si vous sélectionnez une image qui contient déjà une annotation vocale, un écran s'affiche pour vous demander de confirmer le réenregistrement de l'annotation.

- Si [IMAGE PROTEGEE] s'affiche, déprotégez l'image (→p.78).
- Vous ne pouvez pas ajouter d'annotation vocale à des vidéos.

Lecture d'annotation vocale



- ① Appuyez sur ◀ ou ▶ pour sélectionner le fichier image qui contient une annotation vocale.  apparaît sur l'écran LCD. (Réglage de l'appareil photo sur le mode lecture  (→p.35))



- ② Appuyez sur ▼ pour lancer la lecture de l'annotation vocale.

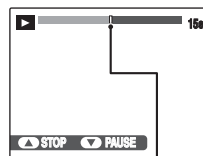

La durée de lecture et une barre de progression apparaissent sur l'écran LCD.

Barre de progression



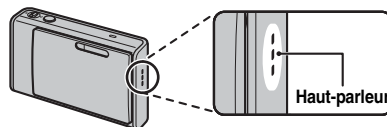

! ATTENTION



Ne couvrez pas le haut-parleur.
 Le son peut être difficile à entendre.

Suite →

■ Lecture des annotations vocales

	Commande	Description
Lecture		La lecture commence. L'annotation vocale s'arrête en fin de lecture.
Pause/ Reprise		Interrompt l'annotation vocale pendant la lecture. Appuyez de nouveau sur ▼ pour reprendre la lecture.
Arrêt		Arrête la lecture. Appuyez sur ◀ ou ▶ une fois la lecture de l'annotation vocale arrêtée pour, respectivement, revenir au fichier précédent ou avancer jusqu'au fichier suivant.
Avance rapide/ Rembobinage		Appuyez sur ◀ ou ▶ pendant la lecture pour avancer ou reculer rapidement dans l'annotation vocale. Ces touches ne fonctionnent pas quand la lecture est interrompue.

✓ VERIFICATION

- Format d'enregistrement audio : WAVE (→p.152), format d'enregistrement PCM
- Taille du fichier audio : environ 480 Ko (pour une annotation vocale de 30 secondes)

📄 MEMO Lecture de fichiers d'annotation vocale

Vous risquez de ne pas pouvoir lire certains fichiers d'annotation vocale enregistrés sur d'autres appareils photo.

Réglage du volume des annotations vocales

Vous pouvez régler le volume pendant la lecture des annotations vocales.

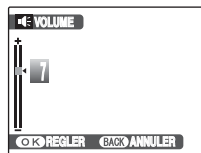

- ① Pendant la lecture de d'une annotation vocale, appuyez sur MENU/OK. La lecture de l'annotation vocale s'interrompt momentanément.



- ② Appuyez sur ▲ ou ▼ pour régler le volume.



- ③ Appuyez sur MENU/OK pour confirmer la sélection. L'appareil photo commence la lecture de l'annotation vocale.



Recadrage des images (RECADRER)

Utilisez ce mode pour recadrer une partie spécifique d'une image photographiée.



- ① Appuyez sur  pour régler l'appareil photo sur le mode lecture (→p.35).





- ② Appuyez sur  ou  pour sélectionner l'image à recadrer (fichier).



- ③ Appuyez sur MENU/OK pour ouvrir le MENU LECTURE.



- ④ Appuyez sur  ou  pour sélectionner  RECADRER.



- ⑤ Appuyez sur .

Touche W
(Zoom arrière)

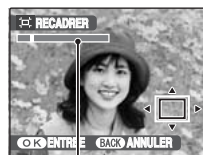

Barre de zoom



- ⑥ Appuyez sur W ou T pour effectuer un zoom avant ou arrière sur une image.

Touche T
(Zoom avant)



Ecran de navigation
(Image actuellement affichée)



- ⑦ Appuyez sur , ,  ou  pour afficher la nouvelle sélection.

Suite →



⑧ Appuyez sur MENU/OK.

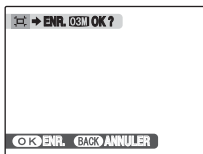

⑨ Vérifiez la taille de l'image et appuyez sur MENU/OK.

L'image recadrée est ajoutée en tant que fichier séparé dans la vue définitive.

MEMO

- Lorsque vous appuyez sur DISP/BACK à l'étape ⑥ ou ⑦, l'appareil photo revient à l'image seule.
- La taille d'une image enregistrée varie en fonction de l'échelle de zoom utilisée à l'étape ⑥. Pour 0,3 M, l'option **OK** ENTREE s'affiche en jaune.
- Taille d'image

3M	Impression jusqu'au format 6R (15,2 × 20,3 cm) / A5
2M	Impression jusqu'à la taille 4R (10,2 × 15,2 cm) / A6
03M	Utilisation dans un courrier électronique ou un site Internet

- Lorsque le réglage de qualité **32** est sélectionné, l'image est recadrée à sa taille normale (rapport hauteur/largeur de 4:3).

! ATTENTION

Il se peut que vous ne puissiez pas recadrer des images prises avec un appareil photo autre que l'appareil FinePix Z3.

Enregistrement de vidéos

Utilisez ce mode pour enregistrer des vidéos avec du son.

1 Réglez l'appareil photo sur le mode vidéo



Régalez le commutateur de modes sur .

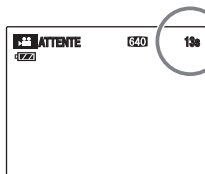
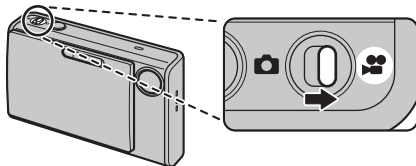

La durée d'enregistrement disponible apparaît sur l'écran LCD.

■ Zoom sur l'image

Vous devez effectuer le zoom préalablement, car cette opération est impossible pendant l'enregistrement.

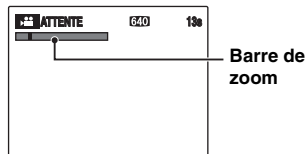

Appuyez sur **W** ou **T** pour effectuer un zoom avant ou arrière sur une image.

VERIFICATION

- Longueur focale du zoom optique
Environ 36 mm à 108 mm (équivalent 35 mm)
Echelle de zoom maxi : 3x
- Plage de mise au point
Environ 60 cm à l'infini

2 Enregistrez des vidéos.



Enfoncé à fond

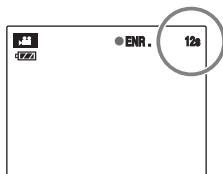

Appuyez à fond sur le déclencheur pour commencer l'enregistrement.
Pendant l'enregistrement, ●ENR. et un compteur affichant la durée restante apparaissent sur l'écran LCD.



Enfoncé à mi-course

L'enregistrement se termine lorsque vous appuyez à mi-course sur le déclencheur en cours d'enregistrement ou une fois la durée écoulée.

MEMO

Vous n'avez pas besoin de maintenir le déclencheur enfoncé pendant l'enregistrement.

VERIFICATION Enregistrement de vidéos

- Spécifications : Motion JPEG (→p.152), son monophonique
- Méthode de sélection de la qualité :
 - 640 (640 x 480 pixels)
 - 320 (320 x 240 pixels)
- Taux d'images (→p.152) : 30 images par seconde (fixe)

MEMO

- La luminosité et la couleur qui apparaissent sur l'écran LCD pendant l'enregistrement de vidéos peuvent être différentes de celles observées avant l'enregistrement.
- En appuyant à fond sur le déclencheur, vous bloquez la mise au point ; toutefois, l'exposition et la balance des blancs sont réglées en fonction de la scène photographiée.
- Si l'enregistrement est interrompu immédiatement après avoir commencé, 1 seconde de la vidéo est enregistrée sur la carte **xD-Picture Card** ou sur la mémoire interne.

ATTENTION

- La vidéo est sauvegardée sur la carte **xD-Picture Card** ou sur la mémoire interne au fur et à mesure de l'enregistrement et ne pourra donc pas être enregistré correctement si l'appareil photo cesse soudainement d'être alimenté (si la batterie est déchargée ou l'adaptateur secteur débranché).
- Il se peut que les vidéos enregistrées par l'appareil FinePix Z3 ne puissent pas être lues sur d'autres appareils photo.
- Comme le son est enregistré simultanément avec les images, veillez à ne pas couvrir le micro avec le doigt, etc. (→p.12).
- Des bruits de fonctionnement de l'appareil photo peuvent être enregistrés pendant l'enregistrement de la vidéo.

Changement du format de la vidéo

Appuyez sur **F** pour ouvrir le **F-MODE MENU**.

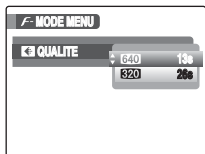

① Appuyez sur ►.



② Appuyez sur ▲ ou ▼ pour changer le réglage.





③ Appuyez sur MENU/OK pour valider le réglage.

■ Réglages de la qualité vidéo

640 (640 × 480 pixels) : pour une meilleure qualité

320 (320 × 240 pixels) : pour enregistrer plus longtemps

MEMO

- Le réglage de qualité est conservé même si l'appareil photo est mis hors tension ou si le réglage de mode est changé.
- En mode vidéo , vous ne pouvez pas régler la sensibilité  et la FinePix COULEUR .
- Voir p.150 pour plus d'informations sur les durées d'enregistrement sur une carte **xD-Picture Card** ou dans la mémoire interne.

! ATTENTION

Si vous disposez d'une carte **xD-Picture Card** dont le numéro de modèle contient la lettre « M », comme DPC-M1GB, la durée d'enregistrement vidéo peut être réduite si vous enregistrez et effacez fréquemment des fichiers d'image (effacement d'images).

Dans ce cas, effacez toutes les images ou formatez la carte **xD-Picture Card** avant de l'utiliser. Sauvegardez les images (fichiers) importantes sur votre disque dur ou tout autre support.

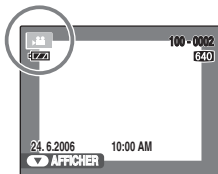

- ① Appuyez sur ◀ ou ▶ pour sélectionner le fichier vidéo. apparaît sur l'écran LCD.



- ② Appuyez sur ▼ pour lancer la lecture vidéo.

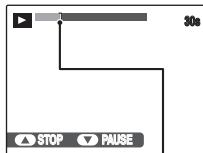

Barre de progression

La durée de lecture et une barre de progression apparaissent sur l'écran LCD.

■ Lecture des vidéos

	Commande	Description
Lecture		La lecture commence. Elle s'arrête lorsque la fin de la vidéo est atteinte.
Pause/Reprise		Interrompt la vidéo pendant la lecture. Appuyez de nouveau sur ▼ pour reprendre la lecture.
Arrêt		Arrête la lecture. Appuyez sur ◀ ou ▶ une fois la lecture arrêtée pour, respectivement, revenir au fichier précédent ou avancer jusqu'au fichier suivant.
Avance rapide/Rembobinage		Appuyez sur ◀ ou ▶ pendant la lecture pour avancer ou reculer rapidement dans la vidéo.
Omission de lecture		Appuyez sur ◀ ou ▶ lorsque la vidéo est interrompue pour avancer ou reculer d'une image. Maintenez ◀ ou ▶ enfoncée pour vous déplacer rapidement dans les images.

Suite ➔

 **MEMO**

Si le sujet de la vidéo est très éclairé, des rayures verticales blanches ou des rayures horizontales noires risquent d'apparaître sur l'image pendant la lecture. Ceci est normal.

 **ATTENTION**

- Vous risquez de ne pas pouvoir lire certains fichiers vidéos enregistrés sur d'autres appareils photo.
- Pour lire des fichiers vidéos sur un ordinateur, enregistrez les fichiers de la carte **xD-Picture Card** ou la mémoire interne sur le disque dur de l'ordinateur, puis lisez-les normalement.
- Ne couvrez pas le haut-parleur. Le son est difficile à entendre.

Réglage du volume des vidéos

Vous pouvez régler le volume pendant la lecture des vidéos.

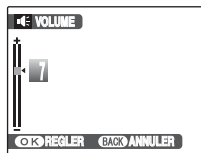

- ① Pendant la lecture d'une vidéo, appuyez sur MENU/OK.
La lecture de la vidéo s'interrompt momentanément.



- ② Appuyez sur ▲ ou ▼ pour régler le volume.



- ③ Appuyez sur MENU/OK pour valider le réglage.
L'appareil photo commence la lecture de la vidéo.

Utilisation du menu PARAMETRE

1 Ouvrez le menu PARAMETRE.



- ① Appuyez sur MENU/OK pour ouvrir le menu.



- ② Appuyez sur ▲ ou ▼ pour sélectionner SET PARAMETRE.



- ③ Appuyez sur ►.

2 Modifiez la page.

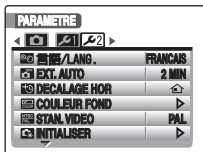

- ① Appuyez sur ◀ ou ▶ pour sélectionner la page.



- ② Appuyez sur ▼ pour accéder à l'option de menu.

3 Modifiez le réglage.

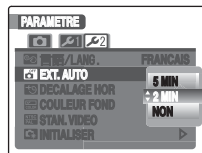

- ① Appuyez sur ▲ ou ▼ pour sélectionner le menu.



- ② Appuyez sur ►.
Le type d'écran affiché varie en fonction de l'option choisie.





















- ③ Appuyez sur ▲ ou ▼ pour changer le réglage.















- ④ Appuyez sur MENU/OK pour valider le réglage.

Options du menu PARAMETRE

	Réglage	Affichage	Valeur par défaut	Explication	Page
	 IMAGE	3 SEC/1.5 SEC/ ZOOM (CONTINU)	1.5 SEC	Définit la manière d'afficher l'écran de contrôle de l'image (résultat de la photographie) après une prise de vue. Les tonalités de couleur des images enregistrées peuvent différer de la couleur réelle. Lisez les images enregistrées pour les vérifier.	97
	 NUMERO IMAGE	CONT./ RAZ	CONT.	Spécifie si les numéros d'images sont attribués à la suite des numéros précédents ou s'ils commencent à partir du début.	98
	 ZOOM NUM.	ON/OFF	OFF	Spécifie si le zoom numérique est utilisé simultanément.	99
	 MODE LCD			Règle l'écran LCD sur le mode fin ou sur le mode de veille.	100
	 DATE/HEURE	–	–	Corrige la date ou l'heure.	24
	 VOLUME BIP	 SANS		Règle le volume de la tonalité émise par les touches de commande de l'appareil photo.	–
	 VOL. DECL.	 SANS		Règle de volume du son émis par le déclencheur.	–
	 VOL. LECTURE	–	7	Règle le volume de la lecture de vidéos et d'annotations vocales.	100
	 LUMINOSITE LCD	–	0	Règle la luminosité de l'écran LCD.	101
	 FORMATAGE	–	–	Initialise la carte xD-Picture Card ou la mémoire interne. Choisissez ce menu pour effacer toutes les images (fichiers).	101

Suite →

	Réglage	Affichage	Valeur par défaut	Explication	Page
	 言語/LANG.	日本語/ENGLISH/ FRANCAIS/DEUTSCH/ ESPAÑOL/ITALIANO/ 中文簡/繁體/한글 РУССКИЙ/PORTUGUÊS NEDERLANDS/TÜRKÇE	ENGLISH	Spécifie la langue d'affichage des éléments sur l'écran LCD.	25
	 EXT. AUTO	5 MIN/2 MIN/NON	2 MIN	Règle le délai avant l'extinction automatique de l'appareil photo.	102
	 DECALAGE HOR	 		Spécifie les réglages du décalage horaire.	102
2	 COULEUR FOND	-	-	Définit les couleurs des menus et de l'arrière-plan.	-
	 STAN. VIDEO	NTSC/PAL	-	Spécifie si la sortie vidéo est réglée sur NTSC ou PAL.	-
	 INITIALISER	-	-	Réinitialise tous les réglages de l'appareil photo (sauf DATE/HEURE, DECALAGE HOR, COULEUR FOND et STAN.VIDEO) à leurs valeurs par défaut réglées au moment de l'expédition. Un message de confirmation apparaît lorsque vous appuyez sur  . Si vous souhaitez réinitialiser les réglages de l'appareil photo, appuyez sur  ou  pour sélectionner OK, puis appuyez sur MENU/OK.	-

IMAGE

Utilisez ce réglage pour spécifier le mode d'affichage de l'écran de contrôle de l'image (résultat de la photographie) après une prise de vue.

3 SEC/1.5 SEC :

L'image s'affiche pendant 3 ou 1,5 seconde(s) environ, puis est enregistrée.

ZOOM (CONTINU) :

L'image est agrandie. Utilisez ce mode pour vérifier les détails de l'image.

! ATTENTION

Les tonalités de couleur des images affichées en mode 3 SEC ou 1.5 SEC peuvent varier légèrement de celles des images qui sont réellement enregistrées.

■ Agrandissement des images



Écran de navigation
(Image actuellement
affichée)



- 1 Appuyez sur **W** ou **T** pour effectuer un zoom avant ou arrière sur l'image.



- 2 Appuyez sur ▲, ▼, ◀ ou ▶ pour afficher la nouvelle sélection.



- 3 Appuyez sur MENU/OK pour prendre une autre vue. L'image est automatiquement enregistrée.



MEMO

- Quand le réglage de qualité **BM** est sélectionné, l'image ne peut pas être agrandie.
- Appuyez sur DISP/BACK pour annuler le réglage de zoom.
- Cette fonction est désactivée avec le réglage de la prise de vues en continu.
- Cette fonction n'est pas disponible si vous sélectionnez **⏏** en **☑** MODE PRISE DE VUES.

Suite ➔

NUMERO IMAGE

Utilisez cette fonction pour spécifier si les numéros d'images sont attribués à la suite des numéros précédents ou s'ils commencent à partir du début.

	<CONT.>	<RAZ>
	0001 ⋮ 0005	0001 ⋮ 0005
↓		
	0006 ⋮ 0010	0001 ⋮ 0005

* Carte **xD-Picture Card** ou mémoire interne formatée utilisée pour A et pour B.

CONT. : Les images sont stockées en commençant par le numéro de fichier le plus élevé enregistré sur la carte **xD-Picture Card** ou la mémoire interne utilisée en dernier.

RAZ : Les images sont stockées sur chaque carte **xD-Picture Card**, en commençant par le fichier numéro 0001.

VERIFICATION

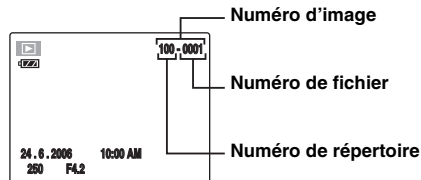

Les 4 derniers chiffres du numéro à 7 chiffres, en haut à droite de l'écran LCD, correspondent au numéro de fichier, et les 3 premiers chiffres au numéro de répertoire.

MEMO

- Le réglage **CONT.** permet de gérer plus facilement les fichiers. Il évite toute duplication des noms de fichiers lors du téléchargement des images sur un ordinateur.
- Lorsque l'appareil photo est réglé sur  **INITIALISER** (→p.96), le réglage du numéro d'image (**CONT.** ou **RAZ**) passe à **CONT.** et le numéro d'image ne revient pas à 0001.
- Avec le réglage **CONT.**, les images sont stockées en commençant par le numéro de fichier le plus élevé enregistré sur la carte **xD-Picture Card**, lorsque celle-ci contient déjà des fichiers d'image avec un numéro supérieur au numéro de fichier le plus élevé enregistré en dernier sur la carte **xD-Picture Card**.
- Les numéros de fichiers vont de 0001 à 9999. Au delà de 9999, le numéro de répertoire augmente (il passe de 100 à 101). Le numéro maximum est 999-9999.
- Le numéro d'image affiché peut être différent pour des images prises avec un autre appareil photo.

ZOOM NUM.

Utilisez cette fonction pour prendre des photos agrandies que vous ne pourriez pas prendre avec l'échelle maxi du zoom optique.

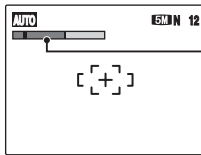

Barre de zoom

■ Affichage de la barre de zoom

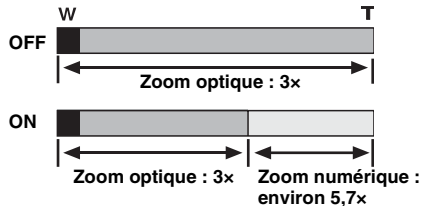

✓ VERIFICATION

- Longueur focale du zoom optique*
Environ 36 mm à 108 mm
(**S2**: Environ 38 mm à 114 mm)
- Longueur focale du zoom numérique*
Environ 108 mm à 616 mm
(**S2**: Environ 114 mm à 650 mm)
Echelle de zoom maxi : environ 5,7x
* Equivalent à un appareil photo 35 mm

MEMO

Lorsque vous permutez entre le zoom optique et le zoom numérique, l'indicateur « ■ » sur la barre de zoom s'arrête. Appuyez de nouveau sur cette touche zoom pour recommencer à déplacer l'indicateur « ■ ».

! ATTENTION

Le zoom numérique vous permet d'agrandir le sujet et de le photographier, mais il diminue néanmoins la qualité de votre image. Activez le zoom numérique uniquement lorsque cela est vraiment nécessaire.

Suite ➔

MODE LCD

Cette fonction permet de régler l'affichage de l'écran LCD sur le mode fin ou le mode de veille.

■ **30 i/s / 60 i/s**

Utilisez cette fonction pour modifier le nombre d'images par seconde affichées sur l'écran LCD.  60 i/s est le réglage le plus fin.

■ **VEILLE**

L'écran LCD s'assombrit lorsque l'appareil photo n'est pas utilisé pendant 10 secondes.

Lorsque cette fonction est activée, vous pouvez réduire la consommation d'énergie et optimiser la durée d'utilisation de votre batterie.

 **MEMO**

L'appareil photo se réactive lorsque vous appuyez sur n'importe quelle touche.

! **ATTENTION**

La fonction MODE LCD est désactivée en mode prise de vue rapide, en mode lecture et en mode vidéo.

VOL. LECTURE

Cette fonction permet de régler le volume pendant la lecture de vidéos et d'annotations vocales.

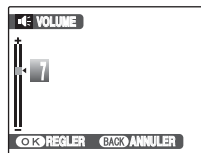

- Appuyez sur ▲ ou ▼ pour régler le volume.
Plus la valeur est élevée, plus le volume est important. 0 correspond au silencieux.



- Appuyez sur MENU/OK pour valider le réglage.

LUMINOSITE LCD

Cette fonction permet de régler la luminosité de l'écran LCD.

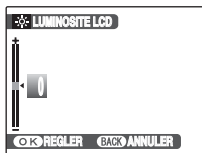

- Appuyez sur ▲ ou ▼ pour régler la luminosité de écran LCD.
Le témoin se déplace vers le signe + pour augmenter la luminosité de l'écran LCD ou vers le signe – pour la diminuer.



- Appuyez sur MENU/OK pour valider le réglage.

FORMATAGE

Initialisez (formatez) la carte **xD-Picture Card** ou la mémoire interne pour l'utiliser avec l'appareil photo.



Support initialisé
FORMATAGE :
Mémoire interne
FORMATAGE :
Carte xD-Picture
Card



- Appuyez sur ◀ ou ▶ pour sélectionner OK.



- Lorsque vous appuyez sur MENU/OK, la carte **xD-Picture Card** ou la mémoire interne est initialisée.

! ATTENTION

- Le formatage efface toutes les images (fichiers), y compris les images protégées.
Sauvegardez les images (fichiers) importantes sur votre disque dur ou tout autre support.
- N'ouvrez pas le couvercle du compartiment de la batterie lors du formatage, car celui-ci risquerait d'être interrompu.

Suite ➔

EXT. AUTO

Lorsque cette fonction est activée et que l'appareil photo reste inutilisé pendant 2 ou 5 minutes, il se met hors tension.

Utilisez cette fonction lorsque vous souhaitez obtenir la durée d'utilisation maximale de votre batterie.

! ATTENTION

La fonction d'extinction automatique est inactive pendant la lecture automatique (→p.71) et lorsqu'une imprimante ou une connexion USB (→p.106, 117) est utilisée.

MEMO**Pour remettre l'appareil photo sous tension**

Pour prendre des photos, fermez complètement le volet d'objectif, puis ouvrez-le à nouveau (→p.21). Pour lire des images, fermez complètement le volet d'objectif, puis appuyez sur  pendant au moins 1 seconde (→p.21).

DECALAGE HOR

Utilisez cette fonction lorsque vous voyagez dans des régions situées dans des fuseaux horaires différents. Cette fonction règle le décalage horaire par rapport à la date et à l'heure actuellement définies. Lorsque ce réglage est activé, le décalage horaire spécifié est appliqué à chaque prise de vue.

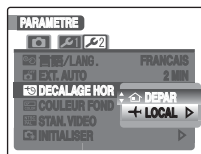
1 Utilisez la fonction de décalage horaire.

Appuyez sur ▲ ou ▼ pour passer du réglage  DEPAR à  LOCAL.

Pour régler le décalage horaire, sélectionnez  LOCAL.

 DEPAR : Le fuseau horaire chez vous

 LOCAL : Le fuseau horaire de votre destination



2 Accédez à l'écran DECALAGE HOR.

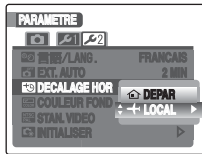

Appuyez sur ►.

3 Réglez le décalage horaire.



① Appuyez sur ◀ ou ▶ pour sélectionner +/-, l'heure et les minutes.



② Appuyez sur ▲ ou ▼ pour changer le réglage.



③ Appuyez toujours sur MENU/OK lorsque vous avez terminé les réglages.

✓ VERIFICATION

Réglage horaire disponible

-23:45 à +23:45 (par incréments de 15 minutes)

📄 MEMO

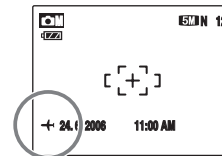

Lors du réglage du décalage horaire, lorsque vous passez au mode photographie, + et la date s'affichent pendant 3 secondes, puis l'affichage de la date devient jaune.

✓ VERIFICATION

Lorsque vous revenez d'un voyage, n'oubliez pas de changer le fuseau horaire (repasssez au mode ⏪ DEPAR), puis vérifiez la date et l'heure.

Branchement sur un téléviseur

En branchant votre appareil photo sur un téléviseur, vous pouvez visualiser vos photos sur un grand écran. Si vous utilisez simultanément la fonction de lecture automatique (→p.71), vous pourrez admirer vos photos en direct.

④ Refermez le volet d'objectif, puis placez l'appareil photo sur la station d'accueil.

⑤ Appuyez sur POWER de la station d'accueil pour mettre l'appareil photo sous tension.

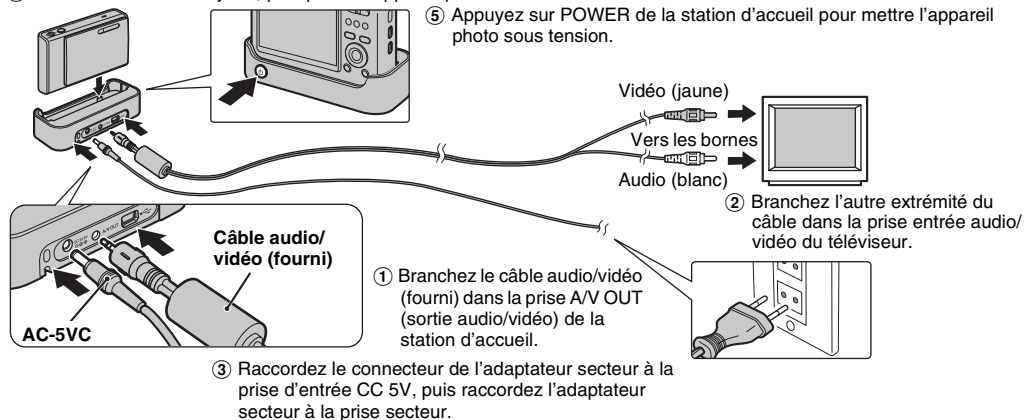

! ATTENTION

- Branchez correctement le câble audio/vidéo (fourni) et l'adaptateur secteur dans les bornes respectives.
- Enfichez bien et verticalement l'appareil photo dans la prise de connexion de la station d'accueil.
- Voir p.130 pour plus d'informations sur l'adaptateur secteur.

📄 MEMO

- Lorsque vous branchez le câble audio/vidéo (fourni) sur le téléviseur, l'écran LCD s'éteint.
- La qualité d'image pour la lecture de vidéos est inférieure à celle des images.
- Lorsque vous raccordez l'appareil photo à un téléviseur, même si vous réglez le volume à partir du mode **[VOL.]** VOL. LECTURE, le volume du téléviseur ne peut pas être réglé. Reportez-vous aux instructions fournies avec votre téléviseur pour obtenir plus d'informations sur l'entrée audio/vidéo de votre téléviseur.

Branchement de l'appareil photo directement sur l'imprimante — Fonction PictBridge



Lorsque vous disposez d'une imprimante compatible PictBridge, les images peuvent être imprimées en branchant l'appareil photo directement sur l'imprimante, sans passer par l'ordinateur.

Branchement sur une imprimante

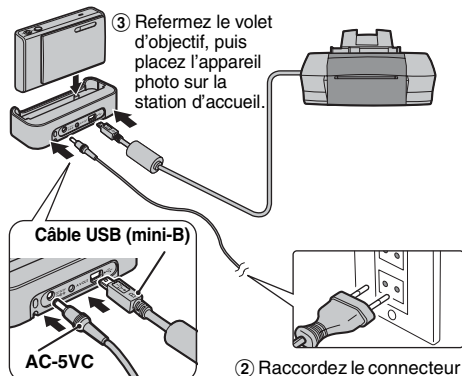

① Raccordez la station d'accueil à votre imprimante à l'aide du câble USB (mini-B).

② Raccordez le connecteur de l'adaptateur secteur à la prise d'entrée CC 5V, puis raccordez l'adaptateur secteur à la prise secteur.

③ Refermez le volet d'objectif, puis placez l'appareil photo sur la station d'accueil.

Câble USB (mini-B)

AC-5VC

! ATTENTION

Enfichez bien et verticalement l'appareil photo dans la prise de connexion de la station d'accueil.

- 1 Branchez l'appareil photo sur une imprimante et mettez-la sous tension. Appuyez sur **POWER** de la station d'accueil pour mettre l'appareil photo sous tension.

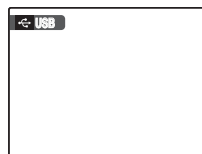

« USB » apparaît sur l'écran LCD.

- 2 L'écran suivant apparaît sur l'écran LCD après un certain temps.

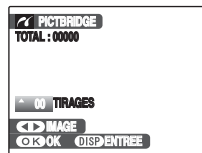

« Spécification des images pour l'impression » → p.107
« Impression avec le réglage DPOF » → p.108



MEMO

Selon l'imprimante, certaines fonctions sont désactivées.

Spécification des images pour l'impression (IMPRES. DATE / IMPRES. SANS DATE)

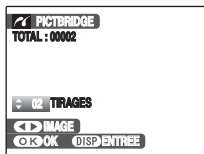

- 1 Appuyez sur ◀ ou ▶ pour afficher l'image (fichier) pour laquelle vous souhaitez spécifier le réglage IMPRES.



- 2 Appuyez sur ▲ ou ▼ pour choisir une valeur.
Vous pouvez imprimer jusqu'à 99 tirages.

Pour spécifier d'autres réglages IMPRES., répétez les étapes 1 et 2.



- 3 Appuyez sur MENU/OK pour afficher le réglage spécifié.

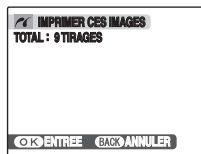

- 4 Appuyez de nouveau sur MENU/OK pour télécharger les données sur l'imprimante et lancer l'impression du nombre de tirages spécifié.



MEMO

Si vous appuyez sur MENU/OK alors que le nombre total d'images est défini sur 0 (zéro), l'écran d'impression apparaît une fois sur l'écran LCD. Appuyez à nouveau sur MENU/OK et l'impression démarre.



MEMO Impression avec la date

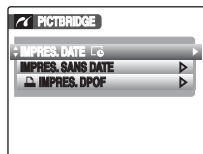

- 1 Appuyez sur DISP/BACK pour afficher les réglages.
- 2 Appuyez sur ▲ ou ▼ pour sélectionner IMPRES. DATE [G].
- 3 Appuyez sur MENU/OK.



ATTENTION

La fonction IMPRES. DATE [G] n'est pas disponible lorsque l'appareil photo est branché sur une imprimante qui ne gère pas l'impression de la date.

Impression avec le réglage DPOF (IMPRES. DPOF)

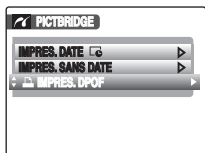

- ① Appuyez sur DISP/BACK pour ouvrir le menu.



- ② Appuyez sur ▲ ou ▼ pour sélectionner  IMPRES. DPOF.



- ③ Appuyez sur MENU/OK pour afficher le réglage spécifié.



- ④ Appuyez de nouveau sur MENU/OK pour télécharger les données sur l'imprimante et lancer l'impression en continu des images (fichiers) spécifiées.

VERIFICATION

La fonction  IMPRES. DPOF n'est disponible que si vous avez préalablement défini les réglages DPOF sur l'appareil FinePix Z3 (→p.72).

ATTENTION

Même si AVEC DATE  est spécifié dans les réglages DPOF (→p.72), la date ne s'inscrit pas avec les imprimantes qui ne gèrent pas l'impression de la date.

MEMO

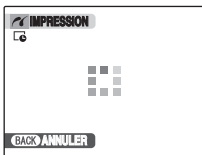

Appuyez sur DISP/BACK pour annuler l'impression. Selon l'imprimante, l'impression peut ne pas être annulée immédiatement ou risque d'être interrompue avant la fin. Lorsque l'impression s'interrompt avant la fin, appuyez brièvement sur POWER de la station d'accueil pour mettre l'appareil photo hors tension, puis de nouveau sous tension.

Débranchement de l'imprimante

- ① Vérifiez que le message « IMPRESSION » n'est pas affiché sur l'écran LCD de l'appareil photo.
- ② Appuyez sur POWER de la station d'accueil pour mettre l'appareil photo hors tension. Débranchez le câble USB (mini-B).

MEMO

Le réglage DPOF peut être spécifié pour les images stockées sur la mémoire interne.

ATTENTION

- Avec la fonction PictBridge, les images prises avec d'autres appareils photo peuvent ne pas s'imprimer.
- L'appareil photo ne peut pas être utilisé pour spécifier les réglages de l'imprimante comme le format de papier et la qualité d'impression.
- Utilisez la mémoire interne ou une carte **xD-Picture Card** formatée avec l'appareil FinePix Z3.
- Les vidéos ne peuvent pas être imprimées.
- Les images prises avec un appareil photo autre que l'appareil FinePix Z3 peuvent ne pas s'imprimer.

Installation sur un ordinateur Windows

Liste de vérification avant l'installation

Matériel et logiciel nécessaires

Pour utiliser ce logiciel, vous devez avoir le matériel et le logiciel décrits ci-dessous. Vérifiez votre système avant de commencer l'installation.

Système d'exploitation *1	Windows 98 (y compris Second Edition) Windows Millenium Edition (Windows Me) Windows 2000 Professionnel*2 Windows XP Edition familiale*2 Windows XP Professionnel*2
Unité centrale	Pentium 200 MHz minimum
RAM	64 Mo minimum
Espace sur le disque dur	Espace nécessaire pour l'installation : 450 Mo minimum Espace nécessaire pour le fonctionnement : 600 Mo minimum (en cas d'utilisation d'ImageMixer VCD2 LE pour FinePix : 2 Go ou mieux)
Affichage	800 x 600 pixels ou supérieur, couleurs 16 bits ou supérieur (en cas d'utilisation d'ImageMixer VCD2 LE pour FinePix : 1024 x 768 ou mieux)
Connexion Internet *3	<ul style="list-style-type: none">• Pour utiliser le service Internet FinePix ou la fonction de pièce jointe du courrier : Une connexion Internet ou un logiciel de transmission de courrier électronique• Vitesse de connexion : 56 k ou supérieur recommandé

*1 Modèles sur lesquels est préinstallé un des systèmes d'exploitation ci-dessus.

*2 Lorsque vous installez le logiciel, ouvrez une session en utilisant un compte d'administrateur système (par exemple, « Administrateur »).

*3 Nécessaire pour utiliser le service Internet FinePix. Le logiciel peut être installé même si vous n'avez pas de connexion Internet.

Suite ➔

■ **Système recommandé**

Système d'exploitation	Windows XP
Unité centrale	Pentium 4, 2 GHz ou mieux recommandé
RAM	512 Mo ou mieux recommandé
Espace sur le disque dur	2 Go ou supérieur
Affichage	1024 x 768 pixels ou mieux, La plus élevée (32 bits)
Connexion Internet	Large bande (ADSL, FTTH, CATV, etc.)

 **MEMO**

- Branchez l'appareil photo directement sur l'ordinateur à l'aide du câble USB (mini-B). Le logiciel ne peut pas fonctionner correctement lorsque vous utilisez une rallonge ou si vous connectez l'appareil photo via un hub USB.
- Lorsque votre ordinateur comporte plus d'un port USB, l'appareil photo peut être branché sur l'un ou l'autre port.
- Poussez le connecteur USB à fond dans la prise pour vous assurer de bien le brancher. Le logiciel ne peut pas fonctionner correctement si la connexion est défectueuse.
- La carte d'interface USB supplémentaire n'est pas garantie.
- Windows 95 et Windows NT ne peuvent pas être utilisés.
- Le fonctionnement n'est pas garanti avec les ordinateurs faits maison ou exécutant un système d'exploitation mis à jour.
- Lorsque vous réinstallez ou retirez FinePixViewer, le menu Internet et votre numéro d'identification ainsi que votre mot de passe pour le service Internet FinePix sont effacés de votre ordinateur. Cliquez sur le bouton [Passons désormais à l'enregistrement], entrez votre numéro d'identification et votre mot de passe enregistrés et téléchargez de nouveau le menu.

Ne branchez pas l'appareil photo sur votre ordinateur avant que l'installation du logiciel ne soit terminée.

1 Installez FinePixViewer comme indiqué dans le Manuel de démarrage rapide.

Lancement du manuel de l'installateur

- 1 Cliquez deux fois sur l'icône « Poste de travail ».
* Les utilisateurs de Windows XP devront cliquer sur « Poste de travail » dans le menu « Démarrer ».
- 2 Cliquez avec le bouton droit de la souris sur « FINEPIX » (lecteur de CD-ROM) dans la fenêtre « Poste de travail », puis sélectionnez « Ouvrir ».
- 3 Cliquez deux fois sur « SETUP » ou « SETUP.exe » dans la fenêtre du CD-ROM.



- * L'affichage des noms de fichier peut différer de ce qui est décrit ci-dessous selon les réglages de votre ordinateur.
- Les extensions de fichiers (suffixes de 3 lettres indiquant le type de fichier) peuvent être indiquées ou cachées (par exemple Setup.exe ou Setup).
 - Le texte peut être présenté normalement ou tout en majuscule (par exemple Setup ou SETUP).

Installation d'autres applications

Vous pouvez voir apparaître des messages vous invitant à installer ImageMixer VCD2 LE pour FinePix. Installez cette application comme recommandé dans les instructions affichées à l'écran.

2 Installez DirectX en suivant les indications à l'écran et redémarrez l'ordinateur. Si la dernière version de DirectX est déjà installée sur votre ordinateur, cette installation n'est pas effectuée.

! ATTENTION

- Si la dernière version est déjà installée, cette fenêtre n'apparaît pas.
- Ne retirez pas le CD-ROM pendant cette procédure.

3 Après le redémarrage, le pilote de classe vidéo USB est en principe installé.

! ATTENTION

- Si la dernière version est déjà installée, cette fenêtre n'apparaît pas.
- Le pilote n'est installé que sous Windows XP SP1.

4 Après avoir redémarré l'ordinateur, le message « L'installation de FinePixViewer est terminée » apparaît.

Installation sur un Mac OS X

Liste de vérification avant l'installation

■ Matériel et logiciel nécessaires

Pour utiliser ce logiciel, vous devez avoir le matériel et le logiciel décrits ci-dessous. Vérifiez votre système avant de commencer l'installation.

Macintosh compatible* ¹	Power Macintosh G3* ² , PowerBook G3* ² , Power Macintosh G4, iMac, iBook, Power Macintosh G4 Cube, PowerBook G4 ou Power Macintosh G5
Système d'exploitation	Mac OS X (compatible uniquement avec la version 10.2.8 à 10.4.4)
RAM	192 Mo minimum 256 Mo ou mieux recommandé
Espace sur le disque dur	Espace nécessaire pour l'installation : 200 Mo minimum Espace nécessaire pour le fonctionnement : 400 Mo minimum (en cas d'utilisation d'ImageMixer VCD2 LE pour FinePix : 2 Go ou supérieur)
Affichage	800 × 600 pixels ou mieux, 32.000 couleurs au minimum (en cas d'utilisation d'ImageMixer VCD2 LE pour FinePix : 1024 × 768 ou supérieur)
Connexion Internet* ³	<ul style="list-style-type: none">• Pour utiliser le service Internet FinePix ou la fonction de pièce jointe du courrier : Une connexion Internet ou un logiciel de transmission de courrier électronique• Vitesse de connexion : 56 k ou mieux recommandé

*1 Microprocesseur PowerPC chargé

*2 Modèles avec port USB en standard

*3 Nécessaire pour utiliser le service Internet FinePix. Le logiciel peut être installé même si vous n'avez pas de connexion Internet.

MEMO

- Branchez l'appareil photo directement sur l'ordinateur Macintosh à l'aide du câble USB (mini-B). Le logiciel ne peut pas fonctionner correctement si vous utilisez une rallonge ou si vous connectez l'appareil photo via un hub USB.
- Poussez le connecteur USB à fond dans la prise pour vous assurer de bien le brancher. Le logiciel ne peut pas fonctionner correctement si la connexion est défectueuse.
- La carte d'interface USB supplémentaire n'est pas garantie.

- 1** Mettez le Macintosh sous tension et démarrez Mac OS X. Ne lancez aucune autre application.
- 2** Lorsque le CD-ROM fourni est introduit dans le lecteur de CD-ROM, l'icône « FinePix » apparaît. Cliquez deux fois sur l'icône « FinePix » pour ouvrir la fenêtre du volume « FinePix ».
- 3** Cliquez deux fois sur « Installateur pour MacOSX ».
- 4** La fenêtre de mise en place de l'Installateur apparaît. Cliquez sur le bouton [Installation de FinePixViewer].

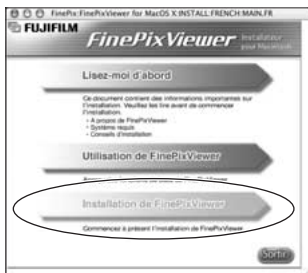

! **ATTENTION**

Pour plus d'informations sur ce qui est installé, cliquez sur le bouton [Lisez-moi d'abord], puis sur [Utilisation de FinePixViewer].

- 5** La fenêtre « Authentification » apparaît. Entrez le nom et le mot de passe pour le compte de l'administrateur et cliquez ensuite sur le bouton [OK].*

* Le compte de l'administrateur est le compte de l'utilisateur utilisé pour l'installation de Mac OS X et vous pouvez confirmer le compte de l'utilisateur dans la boîte de dialogue Compte dans Préférences système.

- 6** La fenêtre « Licence » apparaît. Lisez attentivement l'accord et, si vous en acceptez les conditions, cliquez sur le bouton [Accepter].
- 7** La fenêtre « Lisez-moi » apparaît. Cliquez sur le bouton [Continuer].
- 8** La fenêtre « FinePixInstallIOSX » apparaît. Cliquez sur le bouton [Installer] pour installer FinePixViewer et RAW FILE CONVERTER LE.

Suite ➔

9 Le programme d'installation ImageMixer VCD2 LE pour FinePix démarre automatiquement et une fenêtre illustrant la progression de l'installation s'affiche (l'installation peut durer plusieurs minutes).

10 Le message « Installation de FinePixViewer terminée » s'affiche. Ensuite, cliquez sur le bouton de sortie et fermez l'application.

! ATTENTION

Lorsque Safari est utilisé comme navigateur Web, un message peut s'afficher et le CD-ROM risque de ne pas pouvoir être retiré. Si cela se produit, cliquez sur l'icône Safari dans le Dock pour faire de Safari l'application active, puis sélectionnez « Quitter Safari » dans le menu « Safari » pour fermer Safari.

11 Lancez « Image Capture » à partir du dossier « Applications ».

12 Changez les réglages d'Image Capture. Sélectionnez « Préférences... » dans le menu « Image Capture ».



13 Sélectionnez « Autre... » sous « Quand un appareil photo est connecté, ouvrir ».

14 Sélectionnez « FPVBridge » dans le dossier « FinePixViewer » du dossier « Applications », puis cliquez sur le bouton [Ouvrir].



15 Sélectionnez « Quitter Image Capture » dans le menu « Image Capture ».

Branchement sur l'ordinateur

En connectant votre appareil photo à un ordinateur, vous multipliez ainsi vos possibilités d'utilisation. La fonction « FinePixViewer » permet d'enregistrer des images, de consulter et de gérer des fichiers, etc.

MEMO

Si l'alimentation est coupée pendant la transmission des données, celles-ci ne sont pas transmises correctement. Utilisez toujours l'adaptateur secteur pour brancher l'appareil photo sur un ordinateur.

Reportez-vous à l'installation du logiciel (→p.111, 114) lorsque vous branchez votre appareil photo sur un ordinateur pour la première fois.

Installez d'abord le logiciel. Ne branchez pas l'appareil photo sur l'ordinateur avant d'avoir installé le logiciel.



- 1 Insérez la carte **xD-Picture Card** contenant les images dans l'appareil photo (→p.19).

ATTENTION

- Ne formatez pas la carte **xD-Picture Card** avec l'appareil photo branché sur l'ordinateur.
- Utilisez la carte **xD-Picture Card** avec des images prises par un appareil photo numérique FUJIFILM.
- Lorsque vous raccordez l'appareil photo à un ordinateur, si la carte **xD-Picture Card** contient des fichiers image ou vidéo volumineux, il est possible que la connexion soit lente à s'établir ou que les images ne s'enregistrent pas correctement. Dans ce cas, utilisez un lecteur de cartes de mémoire d'image (vendu séparément), etc.

- 4 Refermez le volet d'objectif, puis placez l'appareil photo sur la station d'accueil.

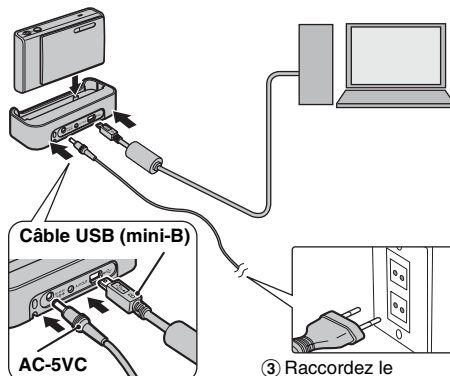

- 2 Raccordez la station d'accueil à votre imprimante à l'aide du câble USB (mini-B).
- 3 Raccordez le connecteur de l'adaptateur secteur à la prise d'entrée CC 5V, puis raccordez l'adaptateur secteur à la prise secteur.
- 5 Appuyez sur POWER de la station d'accueil pour mettre l'appareil photo sous tension en mode lecture.

Suite ➔

! ATTENTION

- Utilisez toujours la station d'accueil et l'adaptateur secteur AC-5VC FUJIFILM. Si l'appareil photo cesse soudainement d'être alimenté pendant l'échange des données, la carte **xD-Picture Card** ou la mémoire interne risque d'être endommagée.
- Ne débranchez pas le câble USB (mini-B) lorsque l'appareil photo communique avec l'ordinateur. Si le câble USB (mini-B) est débranché pendant la communication, les fichiers stockés sur la carte **xD-Picture Card** ou la mémoire interne risquent d'être endommagés.
- Sous Mac OS X, vous devez régler le paramétrage automatique lorsque vous branchez pour la première fois l'appareil photo à votre ordinateur.
- Vérifiez que le câble USB (mini-B) est correctement branché et enfoncé.
- Suivez la procédure spécifiée pour débrancher et mettre l'appareil photo hors tension (→p.119).
- Lorsque l'appareil photo et l'ordinateur échangent des données, le témoin de l'indicateur clignote alternativement en vert et en orange.
- L'extinction automatique est désactivée pendant la connexion USB.
- Avant de remplacer la carte **xD-Picture Card**, débranchez toujours l'appareil photo de l'ordinateur. Voir p. 119 pour plus d'informations sur la procédure de débranchement.
- L'appareil photo et l'ordinateur peuvent échanger des données lorsque « Copie en cours » disparaît de l'écran de votre ordinateur. Avant de débrancher le câble USB (mini-B), vérifiez toujours si le témoin de l'indicateur est éteint.
- Utilisez toujours FinePixViewer pour transférer vers un PC des images accompagnées d'annotations vocales.

⑥ Réglez un ordinateur.

Windows 98 / 98 SE / Me / 2000 Professionnel / Macintosh

! ATTENTION

Le CD-ROM Windows peut également être requis pendant l'installation. Dans ce cas, changez de CD-ROM comme l'indiquent les instructions à l'écran.

- FinePixViewer démarre automatiquement et la fenêtre Assistant de sauvegarde des images (boîte de dialogue de sauvegarde des images) s'affiche. Suivez les instructions indiquées à l'écran pour sauvegarder les images. Pour continuer sans sauvegarder les images, cliquez sur le bouton [Annuler].



* Ecran pour Windows 2000 Professionnel

Windows XP

① Le message d'aide « Nouveau matériel détecté » apparaît en bas à droite de l'écran. Ce message disparaît quand tous les réglages sont terminés. Aucune action n'est requise.

! ATTENTION

Cette étape n'est pas nécessaire pour les connexions suivantes.

② FinePixViewer démarre automatiquement et la fenêtre Assistant de sauvegarde des images (boîte de dialogue de sauvegarde des images) s'affiche. Suivez les instructions indiquées à l'écran pour sauvegarder les images. Pour continuer sans sauvegarder les images, cliquez sur le bouton [Annuler].

Continuez à la section « Utilisation de FinePixViewer » (→p.120).

Débranchement de l'appareil photo

1 Windows

Lorsque l'image a été sauvegardée, la fenêtre du dessous apparaît (Fenêtre assistant de sauvegarde des images). Pour débrancher l'appareil photo, cliquez sur le bouton [Retirer].



Macintosh

Lorsque l'image a été sauvegardée, la fenêtre du dessous apparaît (Dialogue Sauvegarder). Pour débrancher l'appareil photo, cliquez sur le bouton [OK].

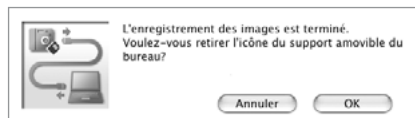

Suite ➔

- 2 ① Appuyez sur POWER de la station d'accueil pour mettre l'appareil photo hors tension.

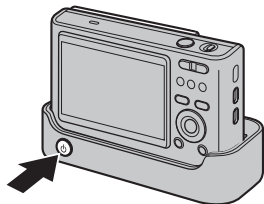

- ② Retirez l'appareil photo de la station d'accueil.

Utilisation de FinePixViewer

Pour maîtriser FinePixViewer

Pour toute information sur les fonctions de FinePixViewer, reportez-vous à la section « Comment utiliser FinePixViewer » dans le menu Aide.

- **Qu'est-ce qui est expliqué dans « Comment utiliser FinePixViewer »...**

« Comment utiliser FinePixViewer » comprend une large gamme de sujets, y compris le traitement par lots et la commande de tirages.

Exemple : visualisation de diaporamas

- ① Cliquez sur « Comment utiliser FinePixViewer » dans le menu Aide de FinePixViewer.
- ② Cliquez sur « Fonctionnement de base », puis sur « Diaporama » dans le menu qui s'affiche.
- ③ Les informations relatives au diaporama s'affichent. Appuyez sur la touche « <<< » pour regarder la page précédente ou sur la touche « >>> » pour regarder la page suivante.

Désinstallation du logiciel

Ne procédez à cette opération que lorsque vous n'avez plus besoin du logiciel installé ou si le logiciel n'est pas installé correctement.

Windows

- 1 Vérifiez si l'appareil photo n'est pas branché à l'ordinateur.
- 2 Quittez toutes les applications en cours d'utilisation.
- 3 Ouvrez la fenêtre « Poste de travail ». Ensuite, ouvrez le « Panneau de configuration » et cliquez deux fois sur « Ajout/Suppression de programmes ».



- 4 La fenêtre « Propriétés de Ajout/Suppression de programmes » apparaît. Sélectionnez le logiciel à désinstaller (FinePixViewer ou le pilote), puis cliquez sur le bouton [Ajouter/Supprimer].

Pour retirer FinePixViewer

FinePixViewer Ver. 5.2

Pour retirer le logiciel du pilote

FUJIFILM USB Driver



Suite ➔

- ⑤ Lorsque le message apparaît, cliquez sur le bouton [OK]. Vérifiez votre sélection avec attention car la procédure ne peut plus être annulée une fois que vous avez cliqué sur le bouton [OK].



- ⑥ La désinstallation automatique commence.
Lorsque la désinstallation est terminée, cliquez sur le bouton [OK].

Macintosh

Quittez FinePixViewer. Déplacez le dossier FinePixViewer installé dans la Corbeille et sélectionnez « Vider la Corbeille » à partir du menu « Finder ».

Options pour extension du système

Vous pouvez utiliser l'appareil FinePix Z3 avec d'autres appareils FUJIFILM en option et agrandir ainsi votre système afin qu'il puisse vous servir pour un grand nombre d'utilisations.

Selon les pays, il est possible que certains accessoires ne soient pas disponibles. Veuillez prendre contact avec votre revendeur Fujifilm afin de vérifier la disponibilité des produits.

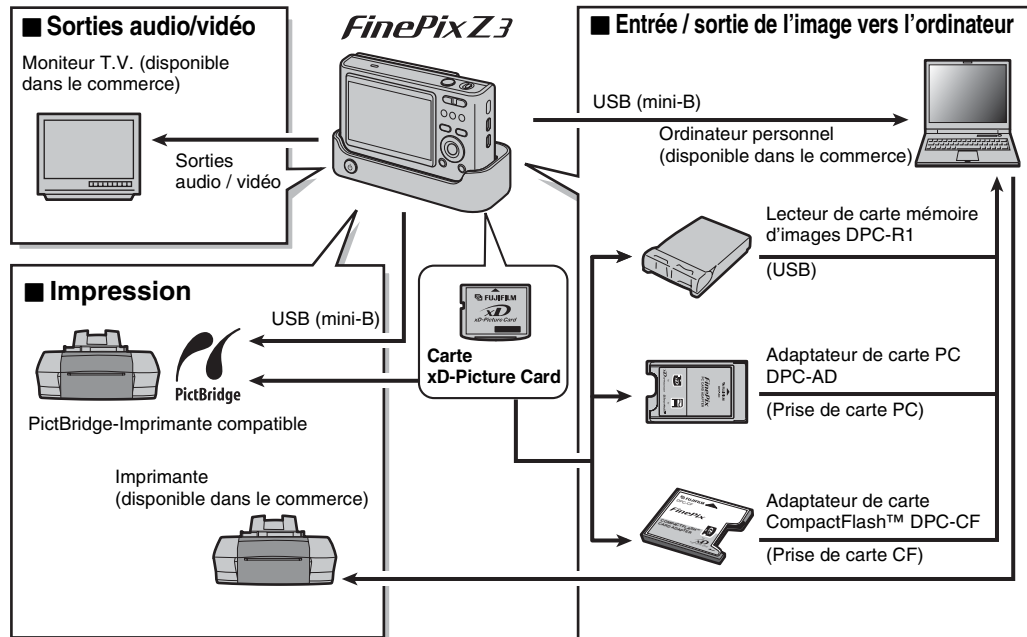

Guide des accessoires

Visitez le site Internet FUJIFILM pour les informations les plus récentes sur les accessoires d'appareils photo.
<http://home.fujifilm.com/products/digital/index.html>

Selon les pays, il est possible que certains accessoires ne soient pas disponibles. Veuillez prendre contact avec votre revendeur Fujifilm afin de vérifier la disponibilité des produits.

• Carte xD-Picture Card

Utilisez les cartes xD-Picture Card suivantes :
16Mo/32Mo/64Mo/128Mo/256Mo/512Mo/1Go

Il existe deux types de carte xD-Picture Card : le type standard et le type M (désigné par la lettre « M » dans le numéro de modèle, comme DPC-M1GB).

L'appareil FinePix Z3 est compatible avec le type M. Cependant, selon l'appareil utilisé (lecteur de carte mémoire, etc.), il se peut qu'ils ne soient pas compatibles.



• Chargeur de batterie BC-65S

Recharge rapidement la batterie rechargeable. Le BC-65S réduit la durée de charge à environ 95 minutes (pour la NP-40). Pour recharger la batterie rechargeable NP-40, utilisez l'adaptateur de batterie.

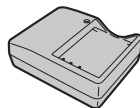

• Batterie rechargeable NP-40 (750 mAh)

Batterie rechargeable ultra-plate Lithium-Ion

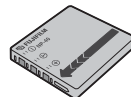

• Adaptateur secteur AC-5VX

Utilisez le AC-5VX lorsque vous désirez prendre des vues ou lire des images pendant des périodes prolongées ou lorsque le FinePix Z3 est connecté à un ordinateur personnel.

* La forme de l'adaptateur secteur, de la fiche et de la prise électrique dépend du pays.

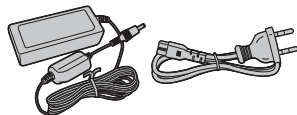

Suite ➔

• **Lecteur de carte mémoire d'images DPC-R1**

Le DPC-R1 vous permet de transférer rapidement et facilement des images dans les 2 sens entre votre ordinateur et une carte mémoire (carte **xD-Picture Card** et carte SmartMedia). Le DPC-R1 utilise l'interface USB pour le transfert de fichier à grande vitesse.

- Compatible avec les cartes **xD-Picture Card** 16 Mo à 512 Mo, et les cartes SmartMedia 3,3 V, 4 Mo à 128 Mo

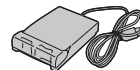

• **Adaptateur de carte PC DPC-AD**

Avec l'adaptateur de carte PC DPC-AD, vous pouvez adapter les cartes **xD-Picture Card** et SmartMedia™ (i.e., cartes vendues séparément) pour les rendre compatibles avec les cartes PC (Type II) conformes aux normes ATA.

- Compatible avec les cartes **xD-Picture Card** 16 Mo à 512 Mo, et les cartes SmartMedia 3,3 V, 2 Mo à 128 Mo



• **Adaptateur de carte CompactFlash™ DPC-CF**

Le chargement d'une carte **xD-Picture Card** dans cet adaptateur vous permet d'utiliser la carte comme une carte CompactFlash (Type I).



Utilisation correcte de l'appareil photo

Veillez lire ces informations ainsi que « Notes pour la sécurité » (→p.160) pour vous assurer d'utiliser correctement l'appareil photo.

■ Endroits à éviter

Ne rangez pas ou n'utilisez pas l'appareil photo dans les endroits suivants :

- Sous la pluie ou dans des endroits très humides, sales ou poussiéreux
- Directement au soleil ou dans des endroits soumis à des augmentations de températures extrêmes, tels que dans une voiture fermée l'été
- Endroits extrêmement froids
- Endroits soumis à de fortes vibrations
- Endroits affectés par la fumée ou la vapeur
- Endroits soumis à des champs magnétiques forts (comme des endroits près de moteurs, transformateurs ou aimants)
- En contact pendant de longs moments avec des produits chimiques, tels que des pesticides
- En contact avec des produits en caoutchouc ou en vinyle

■ Endommagé par l'eau ou le sable

L'appareil FinePix Z3 est sensible à l'eau et au sable. Lorsque vous êtes à la plage ou à proximité d'un plan d'eau, assurez-vous de ne pas exposer l'appareil photo à l'eau ni au sable. Veillez également à ne pas poser l'appareil photo sur une surface mouillée.

■ Endommagé par la condensation

Si vous déplacez subitement votre appareil photo d'un endroit froid à un endroit chaud, des gouttes d'eau (condensation) peuvent se former à l'intérieur de l'appareil photo ou sur l'objectif. Dans ce cas, mettez l'appareil photo hors tension et attendez une heure avant de l'utiliser. La condensation peut aussi se former sur la carte **xD-Picture Card**. Dans ce cas, retirez la carte **xD-Picture Card** et attendez un moment.

■ Lorsque l'appareil photo n'est pas utilisé pendant une longue période

Si vous avez l'intention de ne pas utiliser cet appareil photo pendant une longue période, retirez la batterie et la carte **xD-Picture Card**.

■ Nettoyage de votre appareil photo

- Utilisez une brosse souple pour enlever la poussière de l'objectif ou de l'écran LCD, puis nettoyez l'appareil photo avec un chiffon doux et sec pour retirer les saletés, telles que traces de doigts. S'il reste de la poussière, appliquez une petite quantité de détergent liquide pour objectif sur un morceau de papier de nettoyage des objectifs FUJIFILM et essuyez doucement.
- Ne grattez pas l'objectif ou l'écran LCD.
- Nettoyez le boîtier de l'appareil photo avec un chiffon sec qui ne peluche pas. N'utilisez pas de substances volatiles tels que des dissolvants, de la benzine ou de l'insecticide, car ils peuvent réagir au contact du boîtier de l'appareil photo et le déformer ou endommager sa finition.

■ Pendant un voyage à l'étranger

Ne mettez pas l'appareil photo avec vos bagages à enregistrer. Les bagages sont parfois manipulés brutalement dans les aéroports et si votre appareil photo recevait un choc violent, il pourrait être endommagé intérieurement sans qu'aucun dégât ne soit visible.

Notes sur la batterie (NP-40)

Cet appareil photo utilise une batterie d'alimentation Lithium-Ion rechargeable NP-40. Faites attention à ce qui suit lors de l'utilisation de la NP-40 rechargeable. Lisez attentivement les Notes pour la sécurité afin de vous assurer que vous utilisez la NP-40 correctement.

- * Lors de son départ d'usine, la NP-40 n'est pas complètement chargée. Chargez toujours la NP-40 avant de l'utiliser.
- Lorsque vous transportez la NP-40, installez-la dans votre appareil photo numérique ou conservez-la dans l'étui souple.
- Rangez la batterie NP-40 à l'intérieur de l'étui fourni.

Caractéristiques de la batterie

- La NP-40 se décharge progressivement, même lorsqu'elle n'est pas utilisée. Pour prendre des vues, employez une NP-40 qui a été rechargée récemment (la veille ou l'avant-veille).
- Dans les régions froides, le nombre de vues que vous pouvez prendre peut diminuer. Emportez une NP-40 de recharge complètement chargée.
- Le nombre de vues disponibles sera plus bas dans des endroits froids ou à basses températures. Vous pouvez aussi augmenter la puissance produite (quand la température est basse) en mettant la NP-40 dans votre poche ou autre endroit chaud et en la mettant en place dans l'appareil juste avant de prendre une image. Si vous utilisez des pochettes chauffantes, ne placez pas la NP-40 directement dessus. L'appareil photo risque de ne pas fonctionner si vous utilisez une NP-40 épuisée par temps froid.

Recharge de la batterie

- Vous pouvez recharger la batterie à l'aide de l'appareil photo, la station d'accueil et de l'adaptateur secteur (fourni).
 - La NP-40 peut être rechargée à des températures ambiantes comprises entre 0°C et +40°C. A une température ambiante de +23°C, il faut compter environ 2 heures pour recharger une NP-40 entièrement déchargée.
 - Vous devrez recharger la NP-40 à une température ambiante comprise entre +10°C et +35°C. Si vous chargez la NP-40 à une température en dehors de cette plage, la recharge dure plus longtemps car les performances de la NP-40 sont diminuées.
 - Vous ne pouvez pas charger la NP-40 à des températures de 0°C ou moins.
- Vous pouvez également utiliser le chargeur de batterie en option BC-65S pour charger la NP-40. Lors du chargement, utilisez l'adaptateur de batterie NP-40 fourni avec la BC-65S. (Reportez-vous au Mode d'emploi pour les détails).
 - La NP-40 peut être rechargée avec le chargeur de batterie BC-65S à des températures comprises entre 0°C et +40°C. A une température ambiante de +23°C, il faut compter environ 95 minutes pour recharger une NP-40 entièrement déchargée.
 - Vous devrez recharger la NP-40 à une température ambiante comprise entre +10°C et +35°C. Si vous chargez la NP-40 à une température en dehors de cette plage, la recharge dure plus longtemps car les performances de la NP-40 sont diminuées.
- Il n'est pas nécessaire que la NP-40 soit complètement déchargée ou épuisée avant d'être rechargée.
- Une fois rechargée ou immédiatement après utilisation, la NP-40 peut être chaude. C'est parfaitement normal.
- Ne rechargez pas une NP-40 complètement chargée.

■ Longévité de la batterie

Vous pouvez utiliser la NP-40 au moins 300 fois quand la température est normale.

Si la durée pendant laquelle la NP-40 fournit de l'énergie se réduit considérablement, cela signifie que la NP-40 a atteint sa limite de longévité et doit être remplacée.

Notes sur le stockage

La NP-40 batterie aux ions de lithium est à la fois compacte et capable d'accumuler une grande puissance. Cependant, si vous la stockez trop longtemps pendant qu'elle est chargée, sa performance peut se dégrader.

- Avant de ranger une batterie que vous désirez ne pas utiliser pendant une certaine période, déchargez-la.
- Si vous n'avez pas l'intention d'utiliser l'appareil photo pendant une période prolongée, retirez la batterie de l'appareil photo.
- Placez la batterie dans l'étui souple et rangez-la dans un endroit frais.
- * Rangez la batterie dans un endroit sec à une température ambiante comprise entre +15°C et +25°C.
- * Ne laissez pas la batterie dans un endroit chaud ou excessivement froid.

■ Manipulation de la batterie

Pour éviter les blessures ou les dommages, respectez les points suivants :

- Ne transportez pas et ne rangez pas la batterie avec des objets métalliques comme des colliers ou des épingles.
- Ne chauffez pas la batterie et ne la jetez pas dans un feu.
- Ne tentez pas de démonter ou modifier la batterie.
- Ne pas recharger la batterie avec des chargeurs autres que ceux spécifiés.
- Mettre rapidement au rebut la batterie utilisée.

Pour éviter d'endommager ou d'abrèger la longévité de la batterie, veuillez noter les points suivants :

- Ne faites pas tomber la batterie ou ne lui faites pas subir de chocs violents.
- N'exposez pas la batterie à l'eau.

Observez les points suivants pour obtenir les meilleures performances de votre batterie :

- Gardez les bornes toujours propres.
- Ne rangez pas la batterie dans des endroits très chauds ou humides. Ranger la batterie dans un endroit chaud raccourcit sa longévité.

Quand vous utilisez la batterie pendant un long moment, le boîtier de l'appareil photo et la batterie elle-même chauffent. C'est normal. Utilisez l'adaptateur secteur fourni avec l'appareil photo lorsque vous prenez des vues ou visualisez des images pendant un long moment.

■ Spécifications de la NP-40 fournie

Tension nominale	Courant continu 3,6 V
Capacité nominale	750 mAh
Température de service	0°C à +40°C
Dimensions	35,3 mm x 40 mm x 6 mm (L x H x P)
Poids	Environ 20 g

Adaptateur secteur

Utilisez toujours l'adaptateur secteur AC-5VC avec l'appareil photo.

L'utilisation d'un autre adaptateur secteur que le AC-5VC risque d'endommager votre appareil photo numérique.

- Cet adaptateur secteur est uniquement prévu pour être utilisé à l'intérieur.
 - Raccordez le câble de connexion à la borne d'entrée CC de la station d'accueil.
 - Éteignez la station d'accueil avant de déconnecter le câble de la borne d'entrée CC. Pour le débrancher, saisir la fiche et le sortir de la prise. Ne pas le débrancher en tirant sur le cordon.
 - N'utilisez pas l'adaptateur secteur avec tout autre appareil que l'appareil photo spécifié.
 - L'adaptateur secteur deviendra chaud au toucher lors de son utilisation. Ceci est normal.
 - Ne pas démonter l'adaptateur secteur. Ceci risque d'être dangereux.
 - N'utilisez pas l'adaptateur secteur dans un endroit où il règne une température et une humidité élevées.
 - Ne pas faire tomber l'adaptateur secteur ni le soumettre à des chocs importants.
 - Il est possible que l'adaptateur secteur émette un bruit de ronronnement. Ceci est normal.
 - Si l'adaptateur secteur est utilisé à proximité d'une radio, il risque de provoquer de l'électricité statique, de sorte qu'il est recommandé de faire marcher la radio à distance.
- * Très occasionnellement, la sortie CC est invalidée par le fonctionnement du circuit de protection interne. Dans ce cas, débranchez pendant quelques minutes l'adaptateur secteur AC-5VC à la prise murale, puis rebranchez-le, la sortie CC sera restaurée.

■ Caractéristiques principales (AC-5VC)

Alimentation	AC 100V à 240V, 50/60Hz
Capacité d'entrée nominale	13W (U.S.A. et Canada)
Sortie nominale	0,08A à 0,2A (autres pays)
Température d'utilisation	DC 5,0V 1,5A
Dimensions (MAX.)	0°C à +40°C
Poids	40 mm × 21 mm × 79 mm (L × H × P) Environ 110 g (sauf le câble d'alimentation)

Utilisation d'une carte xD-Picture Card™ et d'une mémoire interne

■ Carte mémoire

- Cette carte mémoire est un nouveau support d'enregistrement d'image (carte **xD-Picture Card**) développé pour les appareils photos numériques. La carte mémoire comprend une mémoire à semi-conducteurs (mémoire flash de type NAND) qui enregistre les données d'images numériques. Le procédé d'enregistrement est effectué électriquement et permet d'effacer les données d'images existantes et de réenregistrer de nouvelles données.
- Lorsque vous utilisez une carte mémoire neuve, ou une carte mémoire qui a été initialisée sur un ordinateur, n'oubliez pas d'initialiser cette carte (formatage/initialisation) sur votre appareil photo numérique avant de l'utiliser.

■ Mémoire interne

- Les images stockées sur la mémoire interne de l'appareil photo peuvent être corrompues ou effacées en raison notamment de défauts de l'appareil photo. Par sécurité, sauvegardez toutes vos données importantes sur un autre support (disque magnéto-optique, CD-R, CD-RW, disque dur ou autre).
- Les données mémorisées dans la mémoire interne de l'appareil photo ne peuvent pas être garanties dans le cas où l'appareil photo est présenté pour des réparations.
- Lorsque l'appareil photo est réparé, toutes les données mémorisées dans la mémoire interne de l'appareil photo sont susceptibles d'être vérifiées par le réparateur.

■ Protection des données

- Les données risquent d'être perdues ou détruites dans les situations suivantes. Notez que FUJIFILM ne pourra en aucun cas être tenu pour responsable en cas de perte ou de destruction des données.
 1. Si la carte est retirée ou l'appareil photo mis hors tension pendant l'accès à la carte ou mémoire interne (pendant l'enregistrement, l'effacement, l'initialisation et la lecture).
 2. Si l'utilisateur ou un tiers n'utilise pas la carte ou mémoire interne correctement.

MEMO

Pour votre sécurité, faites un double des données importantes sur un autre support (disque magnéto-optique, CD-R, CD-RW, disque dur ou autre).

■ Manipulation des cartes xD-Picture Card

- Conservez les cartes **xD-Picture Card** hors de la portée des petits enfants. Pour le rangement des cartes **xD-Picture Card**, assurez-vous de les mettre dans un endroit hors de la portée des petits enfants pour éviter qu'une carte soit avalée accidentellement. Une carte **xD-Picture Card** peut provoquer une suffocation si elle est avalée accidentellement. Si un enfant avale une carte **xD-Picture Card**, consultez immédiatement un médecin.
- Lorsque vous introduisez la carte **xD-Picture Card** dans l'appareil photo, maintenez-le bien droit pour l'enfoncer à l'intérieur.
- Ne pas plier la carte **xD-Picture Card** ou la soumettre à des chocs violents.
- Ne pas utiliser la carte **xD-Picture Card** dans un endroit où il règne une température et une humidité élevée.
- Nettoyez la carte **xD-Picture Card** avec un chiffon sec si elle est sale.
- Lorsqu'elles sont rangées ou transportées les cartes **xD-Picture Card** risquent d'être endommagées : conservez les dans leur étui spécial ou leur étui de transport.
- Les cartes **xD-Picture Card** peuvent être utilisées pendant une période prolongée mais peuvent éventuellement perdre leurs capacités de sauvegarde et de lecture des données. Dans ce cas, utilisez une carte **xD-Picture Card** neuve.
- Ne retirez jamais la carte **xD-Picture Card** et ne mettez pas l'appareil photo hors tension pendant l'enregistrement ou l'effacement de données (formatage de la carte **xD-Picture Card**) car ceci risque d'endommager la carte **xD-Picture Card**.
- Utilisez toujours des cartes **xD-Picture Card** avec l'appareil FinePix Z3.

La qualité de l'appareil photo ne peut pas être garantie lorsque d'autres cartes que celles fabriquées par FUJIFILM sont utilisées.

- La carte **xD-Picture Card** peut être chaude lorsqu'elle est retirée de l'appareil photo après des séances prolongées de prises de vues ou de lecture d'images. Ceci est normal.
- Ne fixez pas d'étiquettes sur la carte **xD-Picture Card**. L'étiquette risque de se décoller et de provoquer une erreur de fonctionnement lorsque la carte est introduite ou retirée.

MEMO

Il existe deux types de carte **xD-Picture Card** : le type standard et le type M (désigné par la lettre « M » dans le numéro de modèle, comme DPC-M1GB). L'appareil FinePix Z3 est compatible avec le type M. Cependant, selon l'appareil utilisé (lecteur de carte mémoire, etc.), il se peut qu'ils ne soient pas compatibles.

■ **Utilisation d'une carte xD-Picture Card ou d'une mémoire interne avec un ordinateur**

- Si vous voulez prendre des images en employant une carte **xD-Picture Card** ou une mémoire interne qui a été utilisée dans un ordinateur, formatez la carte **xD-Picture Card** ou la mémoire interne dans votre appareil photo.
- Lorsque vous formatez une carte **xD-Picture Card** ou une mémoire interne, un répertoire (dossier) est créé. Les données d'images sont alors enregistrées dans ce répertoire.
- Ne pas modifier ou supprimer les noms des répertoires (dossiers) ou des fichiers de la carte **xD-Picture Card** ou la mémoire interne à partir de l'ordinateur car vous risquez de rendre impossible l'utilisation de la carte **xD-Picture Card** ou la mémoire interne avec l'appareil photo.
- Utilisez toujours l'appareil photo pour effacer les données d'images sur une carte **xD-Picture Card** ou une mémoire interne.
- Pour modifier les données d'image, copiez-les ou transférez-les vers l'ordinateur et modifiez-les sur celui-

ci.

■ **Fiche technique**

Type de produit

Carte mémoire pour appareils photo numérique (carte **xD-Picture Card**)



Mémoire
Conditions de
fonctionnement





Mémoire flash type NAND
Température comprise entre :
0°C to +40°C
Humidité :
80% maxi. (sans condensation)
25 mm × 20 mm × 2,2 mm
(L × H × P)







Dimensions

Ecrans d'avertissements

Le tableau, ci-dessous, indique les avertissements qui apparaissent sur l'écran LCD.

Avertissement affiché	Explication	Remède
 (s'allume en rouge)  (clignote en rouge)	La batterie est faible ou complètement déchargée.	Chargez la batterie ou mettez en place de la batterie entièrement chargée.
	Il y a une forte probabilité de bougé de l'appareil photo car la vitesse d'obturation est lente.	Utilisez le flash. Placez l'appareil photo sur une surface stable selon la scène et le mode.
AF!	La fonction AF (autofocus) ne fonctionne pas efficacement.	<ul style="list-style-type: none"> • Si l'image est trop sombre, prenez la vue à une distance d'environ 2 m du sujet. • Utilisez le verrouillage AF pour prendre la vue (→p.31). • Sélectionnez le mode Macro pour prendre des photos en gros plan.
AE!	Si l'éclairage est insuffisant ou bien trop lumineux, l'appareil photo ne parvient pas à prendre une photo avec une luminosité correcte.	Vous pouvez prendre la vue, mais modifiez la plage d'exposition pour obtenir une image de qualité.
ERREUR MISE AU POINT ERREUR ZOOM	Erreur ou défaut de fonctionnement de l'appareil photo.	<ul style="list-style-type: none"> • Mettez de nouveau l'appareil photo sous tension, en faisant attention à ne pas toucher l'objectif. • Mettez l'appareil photo hors tension puis de nouveau sous tension. Si le message apparaît toujours, prenez contact avec votre revendeur FUJIFILM.
PAS DE CARTE	La carte xD-Picture Card n'est pas insérée lors du transfert d'images.	Insérez une carte xD-Picture Card .
CARTE NON INITIALISEE	<ul style="list-style-type: none"> • La carte xD-Picture Card ou mémoire interne n'est pas formatée. • La zone de contact de la carte xD-Picture Card est sale. • Panne de l'appareil photo. 	<ul style="list-style-type: none"> • Formatez la carte xD-Picture Card ou mémoire interne dans l'appareil photo (→p.101). • Essuyez la zone de contact de la carte xD-Picture Card avec un chiffon doux et sec. Il peut être nécessaire de formater la carte xD-Picture Card (→p.101). Si le message apparaît toujours, remplacez la carte xD-Picture Card. • Prenez contact avec votre revendeur FUJIFILM.
ERREUR CARTE	<ul style="list-style-type: none"> • La zone de contact de la carte xD-Picture Card est sale. • Le format de la carte xD-Picture Card est incorrect. • Panne de l'appareil photo. • La carte xD-Picture Card est endommagée. 	<ul style="list-style-type: none"> • Essuyez la zone de contact de la carte xD-Picture Card avec un chiffon doux et sec. Il peut être nécessaire de formater la carte xD-Picture Card (→p.101). Si le message apparaît toujours, remplacez la carte xD-Picture Card. • Prenez contact avec votre revendeur FUJIFILM.

Avertissement affiché	Explication	Remède
 MEMOIRE PLEINE  MEMOIRE PLEINE	La mémoire interne ou la carte xD-Picture Card est complètement pleine.	Effacez certaines images de la mémoire interne ou de la carte xD-Picture Card (→p.39), ou utilisez une carte xD-Picture Card contenant davantage d'espace libre.
ERREUR ECRITURE	<ul style="list-style-type: none"> Les données n'ont pu être enregistrées en raison d'une erreur de carte xD-Picture Card ou d'une erreur de connexion entre la carte xD-Picture Card et l'appareil photo. L'image ne peut pas être enregistrée car elle est trop grande par rapport à l'espace disponible sur la carte xD-Picture Card. La carte xD-Picture Card ou mémoire interne n'est pas formatée. 	<ul style="list-style-type: none"> Insérez de nouveau la carte xD-Picture Card ou mettez l'appareil photo hors tension, puis de nouveau sous tension. Si le message apparaît toujours, prenez contact avec votre revendeur FUJIFILM. Utilisez une nouvelle carte xD-Picture Card. Formatez la carte xD-Picture Card ou mémoire interne dans l'appareil photo (→p.101).
OCCUPE	L'enregistrement a été incorrect car la carte xD-Picture Card a été formatée sur un ordinateur.	Utilisez une carte xD-Picture Card qui a été formatée avec l'appareil photo.
IMAGE NO. PLEIN	Le nombre d'image a atteint 999-9999.	<ol style="list-style-type: none"> Insérez une carte xD-Picture Card formatée dans l'appareil photo. Sélectionnez RAZ comme réglage de NUMERO IMAGE dans le menu  PARAMETRE (→p.98). Commencez à prendre des vues (le numéro d'image commence à partir de « 100-0001 »). Sélectionnez CONT. comme réglage de NUMERO IMAGE dans le menu  PARAMETRE.
ERREUR DE LECTURE	<ul style="list-style-type: none"> L'image lue n'a pas été enregistrée correctement. La zone de contact de la carte xD-Picture Card est sale. Panne de l'appareil photo. Vous avez essayé de lire l'image ou la vidéo non enregistrée sur cet appareil photo. 	<ul style="list-style-type: none"> Impossible de lire les images. Essuyez la zone de contact de la carte xD-Picture Card avec un chiffon doux et sec. Il peut être nécessaire de formater la carte xD-Picture Card (→p.101). Si le message apparaît toujours, remplacez la carte xD-Picture Card. Prenez contact avec votre revendeur FUJIFILM. La vidéo et l'image ne peuvent pas être lues.
TROP D'IMAGES	Une tentative a été faite pour montrer 5.000 images ou plus par tri par date.	Il est impossible de montrer plus de 4.999 images par tri par date.

Avertissement affiché	Explication	Remède
IMAGE PROTEGEE	<ul style="list-style-type: none"> • Une tentative d'effacement d'un fichier protégé a eu lieu. • Une tentative a été effectuée pour ajouter une annotation vocale aux images protégées. • Une tentative a été effectuée pour tourner une image protégée. 	<ul style="list-style-type: none"> • Les images protégées ne peuvent pas être effacées. Retirez la protection (→p.78). • Les images protégées ne peuvent pas être ajoutées d'annotations vocales. Retirez la protection (→p.78). • Les images protégées ne peuvent pas être tournées. Retirez la protection (→p.78).
 ERREUR	<ul style="list-style-type: none"> • Le fichier d'annotation vocale est défectueux. • Panne de l'appareil photo. 	<ul style="list-style-type: none"> • Impossible de procéder à la lecture d'annotation vocale. • Prenez contact avec votre revendeur FUJIFILM.
 PAS D'IMAGE  PAS D'IMAGE	Vous avez tenté de transférer des images de la carte xD-Picture Card ou de la mémoire interne alors que la mémoire est vide.	Ces images ne peuvent pas être tournées par la fonction format d'image.
 IMPOSSIBLE AJUSTER	Une tentative a été faite pour découper une image 0,3M.	Les images ne peuvent pas être découpées.
IMPOSSIBLE AJUSTER	<ul style="list-style-type: none"> • Une tentative a été faite pour découper une image prise avec un autre appareil photo que l'appareil FinePix Z3. • L'image est endommagée. 	Les images ne peuvent pas être découpées.
ERREUR FICHER DPOF	Les tirages peuvent être spécifiés pour 999 images avec les réglages DPOF.	Le nombre maximum d'images pour lesquelles des tirages peuvent être spécifiés sur la même carte xD-Picture Card est de 999. Copiez sur une autre carte xD-Picture Card les images pour lesquelles vous désirez commander des tirages et spécifiez ensuite les réglages DPOF.
IMPO. REGLER DPOF  IMPO. REGLER DPOF	Une tentative a été effectuée pour spécifier des réglages DPOF pour une image qui n'est pas acceptée par DPOF.	L'impression DPOF ne peut pas être utilisée avec ce format d'image.
ROTATION IMPOSSIBLE  ROTATION IMPOSSIBLE	Une tentative a été faite pour tourner une vidéo ou une image prise avec un autre appareil photo que le FinePix Z3.	Ces images ne peuvent pas être tournées par format d'image.
ERREUR COMMUNICATION	L'appareil photo n'est pas raccordé sur imprimante.	<ul style="list-style-type: none"> • Vérifiez si le câble USB (mini-B) est branché correctement. • Vérifiez si l'imprimante est sous tension.

Avertissement affiché	Explication	Remède
ERREUR IMPRIMANTE	Affiché pour PictBridge.	<ul style="list-style-type: none"> • Vérifiez si l'imprimante n'est pas à court de papier ou d'encre. • Mettez brièvement l'imprimante hors tension et remettez-la ensuite sous tension. • Reportez-vous au mode d'emploi fourni avec l'imprimante.
ERREUR IMPRIMANTE REPRENDRE?	Affiché pour PictBridge.	Vérifiez si l'imprimante ne manque pas de papier ou d'encre. L'impression redémarre automatiquement lorsque l'erreur est rectifiée. Si le message apparaît encore après la vérification, appuyez sur MENU/OK pour redémarrer l'impression.
NE PEUT ETRE IMPRIME	Affiché pour PictBridge.	<ul style="list-style-type: none"> • Reportez-vous au mode d'emploi pour l'imprimante utilisée et vérifiez si l'imprimante accepte le format d'image JIFF-JPEG ou Exif-JPEG. Sinon, l'imprimante ne peut pas imprimer l'image. • Les images provenant de vidéo ne peuvent pas être imprimées. • Les données d'images ont-elles été photographiées avec l'appareil FinePix Z3? Vous risquez de ne pas pouvoir lire certaines images enregistrées sur d'autres appareils photo.

Guide de dépannage

■ Préparatifs

Fonction	Problème	Causes possibles	Solutions	Page
Batterie et alimentation	Rien ne se passe lorsque vous ouvrez le volet d'objectif complètement.	La batterie est déchargée.	Chargez la batterie ou mettez en place de la batterie entièrement chargée.	15, 17, 128
		La batterie a été mis en place à l'envers.	Chargez la batterie en place dans la bonne direction.	16
		Le couvercle du compartiment batterie n'est pas fermé correctement.	Fermez le couvercle du compartiment batterie.	16
	La batterie se décharge rapidement.	Vous utilisez l'appareil photo dans un environnement extrêmement froid.	Mettez la batterie dans votre poche ou autre endroit chaud pour la réchauffer et puis chargez-la dans l'appareil photo juste avant de prendre une vue.	15, 18, 128
		Les bornes sont sales.	Essuyez les bornes de la batterie avec un chiffon sec et propre.	129
		La même batterie est utilisée depuis un long moment.	La batterie n'est plus rechargeable. Chargez une batterie neuve.	15, 18, 128
	Coupure d'alimentation pendant le fonctionnement.	La batterie est déchargée.	Chargez la batterie ou mettez en place de la batterie entièrement chargée.	15, 17, 128
		La prise de l'adaptateur secteur ou de la station d'accueil s'est débranchée de la prise secteur.	Rebranchez l'adaptateur secteur ou la station d'accueil.	105, 106, 117, 130

Fonction	Problème	Causes possibles	Solutions	Page
Charge d'une batterie	La charge ne commence pas.	L'appareil photo ne contient pas de batterie.	Insérez la batterie.	16
		La batterie est installée dans le mauvais sens.	Installez la batterie dans le bon sens.	16
		L'appareil photo, l'adaptateur secteur et la station d'accueil ne sont pas correctement raccordés.	Raccordez correctement l'appareil photo, l'adaptateur secteur et la station d'accueil.	17
	Le témoin de l'indicateur clignote pendant la charge et la batterie ne charge pas.	Les bornes de la batterie sont encrassées.	Enlevez momentanément la batterie et nettoyez les bornes avec un chiffon propre et sec, puis réinstallez la batterie.	129
		La batterie ne peut plus être rechargée.	Installez une nouvelle batterie. Si celle-ci ne charge toujours pas, contactez votre revendeur FUJIFILM.	127





















■ Paramétrage des menus, etc.

Fonction	Problème	Causes possibles	Solutions	Page
Ecran LCD	Les écrans ne sont pas affichés en français.	Une langue autre que le français est définie pour le réglage 言語/LANG. dans le menu PARAMETRE.	Sélectionnez FRANCAIS.	25

Suite ➔

■ Prise de vues

Fonction	Problème	Causes possibles	Solutions	Page
Opérations de base	Aucune photographie n'est prise en appuyant sur le déclencheur.	La carte xD-Picture Card ou la mémoire interne est saturée.	Insérez une nouvelle carte xD-Picture Card ou effacez des images non importantes.	19, 39
		La carte xD-Picture Card ou la mémoire interne n'est pas formatée.	Formatez la carte xD-Picture Card ou la mémoire interne avec l'appareil photo.	94, 101
		La zone de contact de la carte xD-Picture Card est sale.	Essuyez la zone de contact de la carte xD-Picture Card avec un chiffon doux et sec.	19, 131
		La carte xD-Picture Card est endommagée.	Insérez une carte xD-Picture Card neuve.	19
		La batterie est déchargée.	Chargez la batterie ou mettez en place de la batterie entièrement chargée.	15, 17, 128
	La fonction d'extinction automatique a mis l'appareil photo hors tension.	Mettez l'appareil photo sous tension.	21, 102	
	L'écran LCD s'assombrit après avoir pris une photo.	Vous avez pris votre photo avec le flash.	L'écran LCD peut s'assombriir pendant le chargement du flash. Patientez quelques instants.	53
Mise au point	L'appareil photo a eu du mal à effectuer la mise au point sur le sujet.	Vous avez pris une photo en gros plan sans sélectionner le mode macro.	Sélectionnez le mode macro.	51
		Vous avez photographié un paysage en mode macro.	Désactivez le mode macro.	51
		Vous photographiez un sujet qui ne convient pas à l'autofocus (→p.32).	Utilisez le verrouillage AF/AE pour prendre la photo.	31

Fonction	Problème	Causes possibles	Solutions	Page
Flash	Impossible d'utiliser le flash pour prendre des photos.	Vous avez appuyé sur le déclencheur pendant le chargement du flash.	Attendez la fin du chargement du flash avant d'appuyer sur le déclencheur.	53
		Le  MODE PRISE PHOTO de vues est réglé sur  ,  ,  ,  , ou  .	Changez le mode de prise de vues.	45
		La batterie est déchargée.	Chargez la batterie ou mettez en place de la batterie entièrement chargée.	15, 17, 128
		La prise de vues en continu est sélectionnée.	Réglez la prise de vues en continu sur NON.	67
	Les réglages du flash sont limités et ne peuvent pas être sélectionnés.	Le  MODE PRISE PHOTO de vue est réglé sur AUTO,  ,  ,  ,  ,  ,  ,  ,  ,  ,  ,  ,  , ou  .	Les réglages du flash sont limités car les réglages de l'appareil photo sont adaptés à la scène ou au paysage que vous photographiez. Changez le mode de prise de vues pour élargir les réglages disponibles du flash.	45
	L'image est sombre même en utilisant le flash.	Le sujet est trop éloigné. Votre doigt était placé devant le flash.	Déplacez-vous pour être dans la plage effective du flash avant de prendre la photo. Tenez correctement l'appareil photo.	51, 53 27
Images photographiées	L'image est floue.	L'objectif est sale.	Nettoyez l'objectif.	127
		AF! apparaît lorsque vous prenez des photos.	Vérifiez la mise au point sur le sujet et prenez la photo.	28, 31, 133
		! apparaît lorsque vous prenez des photos.	Cela peut provoquer un bougé de l'appareil photo. Tenez l'appareil photo sans bouger.	29, 133
	Des tâches apparaissent sur l'image.	La photo a été prise avec une vitesse d'obturation lente (exposition longue) dans un environnement à haute température.	Cette caractéristique propre aux CCD ne révèle aucun défaut de fonctionnement de l'appareil photo.	-

Suite ➔

■ **Prise de vues**

Fonction	Problème	Causes possibles	Solutions	Page
Enregistrement des images	Les images et les vidéos prises ne sont pas enregistrées.	L'adaptateur secteur a été branché ou débranché lors de la mise sous tension de l'appareil photo.	Branchez ou débranchez l'adaptateur secteur uniquement lorsque l'appareil photo est éteint. Sinon, la carte xD-Picture Card risque d'être endommagée et des dysfonctionnements peuvent se produire pendant le branchement sur l'ordinateur.	117, 130
Prise de vues en continu	1 seule image peut être photographiée alors que le mode de prise de vues en continu est activé.	Une photo est prise avec le retardateur lorsque vous réglez le mode de prise de vues en continu sur 3 DER. ou POSE LONGUE.	1 seule image peut être photographiée lorsque vous utilisez le mode de prise de vues en continu 3 DER. ou POSE LONGUE conjointement avec le mode retardateur.	67

■ Lecture

Fonction	Problème	Causes possibles	Solutions	Page
Lecture de vidéos/ annotations vocales	L'appareil photo n'émet aucun son.	Le réglage de volume de l'appareil photo est insuffisant.	Réglez le volume.	84, 92, 94, 100
		Le microphone était obstrué pendant la prise de vue/l'enregistrement.	Veillez à ne pas obstruer le microphone pendant la prise de vues/l'enregistrement.	82, 89
		Le haut-parleur était recouvert pendant la lecture.	Veillez à ce que rien ne recouvre le haut-parleur.	83, 92
Effacement	La fonction IMAGE n'efface pas l'image.	Certaines images sont protégées.	Déprotégez les images en utilisant l'appareil photo avec lequel la protection a été appliquée.	78
	La fonction TOUTES n'efface pas toutes les images.			
Numéro d'image	Le réglage de numéro d'image CONT. ne fonctionne pas.	Vous avez ouvert le compartiment batterie pour remplacer les piles ou la carte xD-Picture Card sans avoir mis l'appareil photo hors tension.	Mettez toujours l'appareil photo hors tension avant de remplacer la batterie ou la carte xD-Picture Card . Si vous ouvrez le compartiment piles sans mettre tout d'abord l'appareil photo hors tension, les numéros d'images en séquence ne seront pas conservés.	21

Suite ➔

■ Branchement

















Fonction	Problème	Causes possibles	Solutions	Page
Branchement sur un téléviseur	Il n'y a pas d'image ni de son sur le téléviseur.	L'appareil photo n'est pas correctement branché sur le téléviseur.	Branchez correctement l'appareil photo et le téléviseur.	105
		Le câble A/V fourni était raccordé pendant la lecture de la vidéo.	Après l'arrêt du mode de lecture de la vidéo, raccordez correctement l'appareil photo et le téléviseur.	91, 105
		« TV » est sélectionné comme entrée de téléviseur.	Réglez l'entrée du téléviseur sur « VIDEO ».	–
		Le réglage de sortie vidéo est incorrect.	Changez le réglage sur NTSC ou PAL.	94, 96
	Le volume du téléviseur est réglé sur le silencieux.	Réglez le volume.	–	
	L'image sort sur le téléviseur en noir et blanc.	Le réglage de sortie vidéo est incorrect.	Changez le réglage sur NTSC ou PAL.	94, 96
Branchement sur un ordinateur	L'ordinateur ne reconnaît pas l'appareil photo.	Le câble USB (mini-B) n'est pas correctement branché sur l'ordinateur ou l'appareil photo.	Paramétrez l'appareil photo et branchez correctement le câble USB (mini-B).	117
Branchement sur l'imprimante	Impossible d'imprimer avec PictBridge.	<ul style="list-style-type: none"> Le câble USB (mini-B) n'est pas correctement raccordé à l'imprimante ou à l'appareil photo. L'imprimante n'est pas sous tension. 	<ul style="list-style-type: none"> Réglez l'appareil photo et raccordez correctement le câble USB (mini-B). Mettez l'appareil photo sous tension. 	106

■ **Autres**

Fonction	Problème	Causes possibles	Solutions	Page
Fonctionnement de l'appareil photo, etc.	Rien ne se passe en appuyant sur les touches de l'appareil photo.	Un dysfonctionnement momentané de l'appareil photo peut survenir.	Retirez un instant la batterie ou déconnectez l'adaptateur secteur et la station d'accueil. Remplacez alors la batterie ou reconnectez l'adaptateur secteur et la station d'accueil, puis essayez à nouveau.	15, 16, 17, 130
		La batterie est déchargée.	Chargez la batterie ou mettez en place de la batterie entièrement chargée.	15, 17, 128
	L'appareil photo ne fonctionne plus correctement.	Un dysfonctionnement momentané de l'appareil photo peut survenir.	Retirez un instant la batterie ou déconnectez l'adaptateur secteur et la station d'accueil. Remplacez alors la batterie ou reconnectez l'adaptateur secteur et la station d'accueil, puis essayez à nouveau. Si vous pensez que l'appareil photo est défectueux, contactez votre revendeur FUJIFILM.	15, 16, 17, 130

Fiche technique

Système	
Modèle	Appareil photo numérique FinePix Z3
Nombre effectif de pixels	5,1 millions de pixels
CCD	Super CCD HR de 1/2,5 pouce
Média d'enregistrement	Mémoire interne (environ 10 Mo) / Carte xD-Picture Card (16/32/64/128/256/512 Mo/1 Go)
Format d'enregistrement	Images : conforme DCF Compressé : Exif ver.2.2 JPEG, compatible DPOF *Conforme à « Design rule for Camera File system » compatible DPOF Vidéo : Format AVI, Motion format JPEG Audio : Format WAVE, son mono
Nombre de pixels enregistrés	Image fixe : 2592 × 1944 pixels/2736 × 1824 pixels/2048 × 1536 pixels/ 1600 × 1200 pixels/640 × 480 pixels (5M / 3.2 / 3M / 2M / 3M)
Format de fichier	Reportez-vous au tableau de la p.150
Objectif	Objectif zoom optique 3x Fujinon F3,5-F4,2
Longueur focale	f=6,1 mm-18,3 mm (Equivalent à environ 36 mm à 108 mm sur un appareil photo 35 mm) (3.2 : Equivaut à environ 38 mm-114 mm sur un appareil photo 35 mm)
Zoom numérique	Environ 5,7x (utilisation conjointe avec l'objectif zoom optique 3x : Echelle de zoom maxi : environ 17,1x)
Ouverture (grand angle)	F3,5/F5/F8 (Jusqu'aux étapes 3)
Plage de mise au point	Normal : 60 cm à l'infini environ Macro : Grand angle : environ 8 cm à 80 cm Téléobjectif : environ 45 cm à 80 cm

Système	
Sensibilité	AUTO/Equivalent à ISO 64/100/200/400/800/1600
Photométrie	Mesure en 256 zones TTL
Commande d'exposition	AE programmée
Scènes	 (LUM. NATUREL),  (NATUREL & 1/2),  (PORTRAIT),  (PAYSAGE),  (SPORT),  (NOCTURNE),  (FEUX ARTIF.),  (COUCHER SOL.),  (NEIGE),  (PLAGE),  (MUSÉE),  (SOIRÉE),  (FLEUR),  (TEXTE)
Compensation de l'exposition	-2 EV (IL) à +2 EV (IL) par incréments de 1/3 EV (IL) ()
Obturbateur électronique	4 sec. à 1/1000 sec. (selon le mode d'exposition)
Prise de vues en continu	3 PRE. : Nombre d'images enregistrées : 3 maximum (max. 2,2 images/sec.) 3 DER. : Nombre d'images enregistrées : les 3 dernières images avant le relâchement du déclencheur (max. 2,2 images/sec.) Pose longue : Nombre d'images enregistrées : dépend de la taille de la mémoire, intervalle de 1,4 sec. à  N selon le niveau de qualité (max. 0,7 image/sec.)
Mise au point	Mode : AF simple Système AF : Type à contraste TTL Sélection de cadre AF : AF (CENTRE), AF (MULTI)

Suite ➔

Système	
Balance des blancs	Reconnaissance automatique des scènes/Préréglage (beau temps, nuageux, lampe fluorescente (lumière du jour), lampe fluorescente (blanc chaud), lampe fluorescente (blanc froid), éclairage incandescent)
Retardateur	Environ 10 sec., 2 sec.
Flash type	Flash auto Commande de flash (☺) : AUTO : Grand angle : 30 cm à 3 m environ Téléobjectif : 60 cm à 2,3 m environ Macro : 30 cm à 80 cm environ
Modes de flash	Flash auto, Réduction des yeux rouges, Flash forcé, Flash Débrayé, Synchronisation lente, Réduction des yeux rouges + Synchronisation lente
Écran LCD	2,5 pouce, rapport hauteur/largeur : 4:3 ; TFT silicium amorphe 230.000 pixels, couverture 100% environ
Vidéo	640 × 480 pixels/320 × 240 pixels (640/620) (30 images par seconde avec son monaural) Une série d'images en continu peut être enregistrée selon l'espace disponible sur une carte xD-Picture Card ou dans la mémoire interne. Le zoom n'est pas disponible pendant l'enregistrement de vidéos.
Fonctions de prise de vues	Prise de vue rapide, Meilleur cadrage, Fenêtre d'assistance post photo, Mémoire du nombre d'images
Fonctions de lecture	Recadrage, Lecture automatique, Lecture d'images multiples, Tri par date, Rotation de l'image, Annotation vocale
Autres fonctions	PictBridge, Impression Exif, Langue (日本語, English, Français, Deutsch, Español, Italiano, 中文簡, 繁體, 한글, Русский, Português, Nederlands, Türkçe), Décalage horaire, Mode photo FinePix (F -mode)
Borne d'entrée/sortie	
Prise sortie audio / vidéo (A/V OUT)	Type à NTSC/PAL (avec son mono, connexion via station d'accueil)
Entrée/sortie digitale	USB 2.0 High-Speed, PTP (Picture Transfer Protocol) (connexion via station d'accueil)
Entrée AC	Adaptateur secteur AC-5VC (fourni)/AC-5VX (vendu séparément) (connexion via station d'accueil)

Alimentation et autres

Alimentation électrique Batterie rechargeable NP-40 (fourni)

Guide sur le nombre de prises de vues disponibles pour le fonctionnement avec les batteries

Type de batteries	Nombre de prises de vues
NP-40 (750 mAh)	200 vues environ

Conformément à la procédure standard de la CIPA (Camera & Imaging Products Association) pour mesurer la consommation des batteries des appareils photo numériques (extrait) : Lorsque vous utilisez une batterie, servez-vous d'une batterie fournie avec l'appareil photo. Le support de stockage utilisé doit être la carte **xD-Picture Card**.

Les vues devront être prises à une température de +23°C, le moniteur LCD étant allumé, le zoom optique déplacé du grand angle total au téléobjectif total (ou vice versa) et remis de nouveau dans sa position initiale toutes les 30 secondes, le flash étant utilisé en pleine puissance une photo sur deux, l'appareil photo étant mis hors tension puis de nouveau sous tension une fois toutes les 10 prises de vues.

- Remarque : Le nombre de prises de vues disponibles varie selon le niveau de charge de la batterie, et les chiffres indiqués ici en tant que nombre de prises de vues disponibles en utilisant la batterie ne sont pas garantis.

Le nombre de prises de vues disponibles diminue également à basse température.

Dimensions hors tout (L/H/P) 90,0 mm x 55,0 mm x 20,0 mm (sans les accessoires et les pièces)

Poids de l'appareil Environ 130 g (sans comprendre les accessoires, la batterie ni la carte **xD-Picture Card**)

Poids pour la photographie Environ 150 g (batterie et carte **xD-Picture Card** incluses)

Conditions de fonctionnement Température de travail : 0°C à +40°C, humidité plus ou moins 80% (sans condensation)

Station d'accueil

Dimensions de la station d'accueil (L/H/P) 98,8 mm x 23,2 mm x 40,4 mm

Poids de la station d'accueil Environ 42 g

Suite ➔

■ **Nombre standard de prises de vues disponibles/Durée d'enregistrement par une carte xD-Picture Card / mémoire interne**

Le nombre de vues disponibles, la durée d'enregistrement ou le format de fichier varie légèrement selon les sujets photographiés. Notez également que la différence entre le nombre de vues standard et le nombre réel de vues est plus importante avec les cartes xD-Picture Card de plus grandes capacités.

Qualité	5M F	5M N	3:2	3M	2M	3M	640 (30 vps)	320 (30 vps)
Nombre de pixels enregistrés	2592 × 1944		2736 × 1824	2048 × 1536	1600 × 1200	640 × 480	640 × 480	320 × 240
Volume des données images	2,5 Mo	1,3 Mo	1,3 Mo	780 Ko	630 Ko	130 Ko	–	–
Mémoire interne (environ 10 Mo)	3	7	7	12	15	77	8 sec.	16 sec.
16 Mo	6	12	12	19	25	122	13 sec.	26 sec.
32 Mo	12	25	25	40	50	247	27 sec.	54 sec.
64 Mo	25	50	51	81	101	497	55 sec.	109 sec.
128 Mo	51	102	103	162	204	997	111 sec.	219 sec.
256 Mo	102	204	207	325	409	1997	223 sec.	7,3 min.
512 Mo	205	409	414	651	818	3993	7,4 min.	14,6 min.
1 Go	412	819	830	1305	1639	7995	14,9 min.	29,3 min.

Si vous disposez d'une carte **xD-Picture Card** dont le numéro de modèle contient la lettre « M », comme DPC-M1GB, la durée d'enregistrement vidéo peut être réduite si vous enregistrez et effacez fréquemment des fichiers d'image (effacement d'images). Dans ce cas, effacez toutes les images ou formatez la carte **xD-Picture Card** avant de l'utiliser. Sauvegardez les images (fichiers) importantes sur votre disque dur ou tout autre support.

- * Sous réserve de modifications sans préavis. FUJIFILM n'acceptera aucune responsabilité à la suite de dégâts éventuels provenant d'erreurs dans ce MODE D'EMPLOI.
- * L'écran LCD de votre appareil photo numérique est fabriqué à partir d'une technologie de pointe de haute précision. Malgré tout, des petits points brillants et des couleurs anormales (notamment autour des textes) peuvent apparaître sur l'écran. Ce sont des caractéristiques d'affichage normales et non pas l'indication d'un défaut de l'écran. Ces imperfections n'apparaissent pas sur l'image enregistrée.
- * L'erreur de fonctionnement peut être due à de fortes interférences radio (comme par exemple des champs électriques, de l'électricité statique, du bruit en ligne, etc.) dans l'appareil photo numérique.
- * En raison de la nature des objectifs, les bords des images peuvent apparaître déformés. Ceci est normal.

Explication des termes

Balance des blancs

Quel que soit le type de lumière, l'oeil humain s'adapte de façon à ce qu'un objet blanc soit toujours blanc. D'autre part, les appareils tels que les appareils photos numériques considèrent un sujet blanc comme étant blanc en ajustant tout d'abord la balance qui convient à la couleur de la lumière ambiante environnant le sujet. Ce réglage s'appelle faire concorder la balance des blancs.

EV (IL)

Un chiffre pour indiquer l'exposition. EV (IL) est déterminé par la luminosité du sujet et la sensibilité (vitesse) du film ou CCD. Le chiffre est plus important pour les sujets bien éclairés et plus petit pour les sujets sombres. Lorsque la luminosité du sujet change, l'appareil photo numérique maintient à un niveau constant la quantité de lumière atteignant le CCD en réglant l'ouverture et la vitesse d'obturation.

Format JPEG

Joint Photographic Experts Group (Groupe d'experts photographiques joints)

Un format de fichier utilisé pour la compression et la sauvegarde des images en couleur. Plus le taux de compression est élevé, plus la perte de qualité de l'image décompressée (récupérée) est importante.

Marbrures

Phénomène spécifique aux CCD dans lequel des rayures blanches apparaissent sur l'image lorsqu'une source lumineuse intense, comme le soleil ou une réflexion de la lumière solaire, se trouve dans l'écran.

Motion format JPEG

Un type de format de fichier AVI (Sonore Vidéo Interleave : Sonore-vidéo entrelacé) qui traite les images et le son comme fichier unique. Les images dans le fichier sont enregistrées dans le format JPEG. La notion JPEG peut être lue par QuickTime 3.0 ou plus.

Taux d'images (vps)

Le taux d'images fait référence au nombre d'images (vues) qui sont photographiées ou lues par seconde. Lorsque 10 vues sont photographiées en continu avec des intervalles d'une seconde par exemple, le taux d'images est exprimé par 10 vps. A titre indicatif, les images télévisées sont affichées à 30 vps (NTSC).

WAVE

Format standard utilisé sur les systèmes Windows pour conserver les données audio. Les fichiers WAVE ont « .WAV » pour extension de fichier et les données peuvent être conservées en format comprimé ou non comprimé. Cet appareil photo utilise l'enregistrement PCM.

Les fichiers WAVE peuvent être lus sur un ordinateur personnel à l'aide des logiciels suivants :

Windows : MediaPlayer

Macintosh : QuickTime Player (QuickTime 3.0 ou version ultérieure)



Le format Exif Print est un nouveau format révisé pour appareils photo numérique, contenant une grande variété d'informations de tournage afin de procurer une impression optimale.

Réseau mondial des appareils photo numériques FUJIFILM

Si vous avez des questions techniques ou si vous avez besoin de services de réparation, adressez-vous au distributeur local suivant. Veuillez présenter la carte de garantie et le reçu d'achat lorsque vous demandez des réparations. Reportez-vous à la carte de garantie pour les conditions de la garantie. Dans certains cas, les réparations et le support technique ne peuvent pas être acceptés pour certains modèles qui ne sont pas traités par votre distributeur local.

Ces listes sont susceptibles d'être modifiées sans préavis.

AMERIQUE DU NORD		
Canada	Fuji Photo Film Canada Inc. Support technique	600 Suffolk Court Mississauga Ontario, L5R 4G4 TEL 1-866-818-FUJI (3854) http://www.fujihelp.ca
	Service de réparation	600 Suffolk Court Mississauga Ontario, L5R 4G4 TEL 1-800-263-5018 FAX 1-905-755-2993 http://www.fujihelp.ca
U.S.A.	Fuji Photo Film USA Support technique	1100 King George Post Rd., Edison, NJ 08837 TEL 800-800-3854 FAX 732-857-3487 digitalinfo@fujifilm.com
	Service de réparation	1100 King George Post Rd., Edison, NJ 08837 TEL 732-857-3000 FAX 732-857-3471 njcamerarepair@fujifilm.com
Hawaii	Fuji Photo Film Hawaii, Inc. Support technique et Service de réparation	94-468 Akoki Street, Waipahu, HI. 96797 TEL 1-808-677-3854, ext. 209 FAX 1-808-677-1443 kurt_kmett@fujifilmhawaii.com
AMERIQUE CENTRALE ET DU SUD		
Argentina	Imagen e informacion S.A. Support technique et Service de réparation	Fondo de la Legua 936 San Isidro Pcia. de Buenos Aires TEL +54-11-4836-1000 FAX +54-11-4836-1144 servtec@imageneinformacion.com.ar
Bolivia	Reifschneider Bolivia Ltda. Support technique et Service de réparation	Calle H N.° 5 - Equipetrol Norte - Santa Cruz TEL +591 33 44 1129 FAX +591 33 45 2919 gciagral@bibosi.scz.entelnet.bo
Brazil	Fuji Photo Film do Brasil Ltda. Support technique et Service de réparation	Av. Vereador José Diniz, 3400 - Campo Belo, São Paulo/SP TEL 0800-12-8600 FAX +55 11 5091-4150 camarasdigitais@fujifilm.com.br
Chile	Reifschneider SA Support technique et Service de réparation	Av. El Conquistador del Monte 5024, Huechuraba, Santiago, Chile TEL 02-4431500 FAX 02-4431596 ceciliacalvo@reifschneider.cl
Colombia	Animex de Colombia Ltda. Support technique et Service de réparation	Calle 44 N.° 13-43 Piso 2 Apartado 18001 - Bogotá TEL +57 1 338-0299 FAX +57 1 288-2208 animex@etb.net.co
Ecuador	Espacri Cia Ltda Support technique et Service de réparation	Bolivar 5-69 y Hermano Miguel TEL 593-72-835526 FAX 593-72-833157

Réseau mondial des appareils photo numériques FUJIFILM

Ecuador	Importaciones Espacri Cia. Ltda. Support technique et Service de réparation	Simón Bolívar 5-69 y Hno. Miguel - Cuenca TEL +593 783 5526 FAX +593 783 3157 portiz@fujifilm.com.ec
Mexico	Fujifilm de Mexico, S.A. de C.V. Support technique Service de réparation	Av. Ejercito Nacional 351, Col. Granada 11520 Mexico, D.F. TEL (52-55) 5263-5566 / 68 FAX (52-55) 5254-1508 jlgiraud1@fujifilm.com.mx Av. Presidente Juarez 2007, Col. Tepetlacoalco, 54090 Tlalnepantla, Edo. de Mexico TEL (52-55) 5263-5500 FAX (52-55) 5254-1508 jlgiraud1@fujifilm.com.mx
Paraguay	Errece S.R.L. Support technique et Service de réparation	Edificio Unitas 15 de Agosto 1035, Asunción TEL +595 21 444256 FAX +595 21 444651 jmarbulo@fujifilm.com.py
Peru	Procesos de Color S.A. Technical support & Repair service	Pablo Bermudez 111 Apartado 3794 - Esq. Arequipa - Lima 11 TEL +51 14 33 5563 FAX +51 14 33 7177 jalvarado@fujifilm.com.pe
Uruguay	Fotocamara S.R.L. Support technique et Service de réparation	Cuareim 1439, monteideo, Uruguay TEL +598-2-9002004 FAX +598-2-9008430 fotocam@adinet.com.uy
Uruguay	Kiel S.A. Support technique et Service de réparation	Maldonado 1787 Montevideo- Uruguay TEL (05982) 419 4542 FAX (05982) 412 0046 kiel@fujifilm.com.uy
Venezuela	C. Hellmund & Cia Sa Support technique et Service de réparation	Av. Ppal Diego Cisneros Caracas Venezuela Edf Oficentro TEL 0212-2022300 FAX 0212-2399796 hellmund@hellmund.com

EUROPE

Austria	Fuji Film Oesterreich Support technique et Service de réparation	Traviatagasse/Pfarrgasse, 1230 Vienna, Austria TEL 0043 1 6162606/51 or 52 FAX 0043 1 6162606/58 kamera.service@fujifilm.at
Belgium	Belgian Fuji Agency Support technique et Service de réparation	20, Avenue Lavoisier, Wavre, 1300, Belgium TEL 3210242090 FAX 3210238562 info@fuji.be
Croatia	I&I d.o.o. Support technique Service de réparation	Hondlova 2, Zagreb, Croatia TEL 38512319060 FAX 2310240 dsaravanja@fujifilm.hr Hondlova 2, Zagreb, Croatia TEL 38512316228 FAX 2310240 info@fujifilm.hr
Cyprus	PMS IMAGING LTD Support technique et Service de réparation	11, Dighenis Akritas Avenue, P.O.BOX 22315, 1586 Nicosia TEL 35722746746 FAX 35722438209 mariosashiotis@fujifilm.com.cy

Cyprus	Doros Neophytou CAMERA REPAIRS Support technique et Service de réparation	28B, Agiou Demetriou, Acropoli, Nicosia TEL 35722314719 FAX 35722515562 dorosn@logosnet.cy.net
Czech Republic	Fujifilm Cz., s.r.o. Support technique	U nakladoveho nadrazi 2/1949, 130 00 Praha 3 TEL 00420 234 703 411 FAX 00420 234 703 489 fricman@fujifilm.cz
Czech Republic	AWH servis Service de réparation	Milesovska 1, 130 00 Praha 3, Czech republic TEL 00420 222 721 525 FAX 00420 222 720 122 awh@awh.cz
Denmark	Fujifilm Denmark A/S Support technique et Service de réparation	Stubbeled 2, 2950 Vedbæk Denmark TEL 0045 45662244 FAX 0045 45662214 fujifilm@fujifilm.dk
Finland	Fuji Finland Oy Support technique et Service de réparation	Martinkyläntie 41, 01720 Vantaa, Finland TEL +358 9 825951 FAX +358 9 870 3818 fuji@fuji.fi
France	FUJIFILM France Support technique et Service de réparation	2, Avenue Franklin, 78186 Saint-Quentin en Yvelines, France FAX 33 1 01 30 58 58 65 direction.technique@fujifilm.fr
Germany	Fuji Photo Film (Europe) GmbH Support technique et Service de réparation	Heesenstr. 70, 40549 Düsseldorf International call TEL +49 211 50890 FAX +49 211 5089668 service@fujifilm.de National call* TEL 0180 5898980 FAX 0180 5898982 *12 Cent/Min aus dem deutschen Festnetz
Greece	FUJIFILM HELLAS S.A. Support technique et Service de réparation	1, Ihouss & Ag. Anargiron str., 175 64 P.Phaliro, Athens, Greece TEL 0030 210 9404100 FAX 0030 210 9404397 fujifilm@fujifilm.gr
Hungary	Fujifilm Hungary Ltd. Support technique	Váci ut 19, Budapest, 1134, Hungary TEL 3612389410 FAX 3612389401 fujifilm@fujifilm.hu
Iceland	Icephoto (Ljosmyndavörur) Support technique et Service de réparation	Skipholt 31, 105 Reykjavik, Iceland TEL 354 568 0450 FAX 354 568 0455 framkollun@fujifilm.is
Italy	FujiFilm Italia S.p.A. Support technique Service de réparation	Via Dell'Unione Europea, 4 - 20097 San Donato Milanese (MI), Italy TEL 039-02895821 FAX 039-0289582912 info@fujifilm.it Fujifilm On Line - Call center TEL 039-026695272 info@fujifilm.it
Lithuania	Fujifilm Lithuania Support technique et Service de réparation	Gerosios Vilties str. 38, LT-03143 Vilnius, Lithuania TEL 370-5-2130121 FAX 3705-5-2134066 info@fujifilm.lt

Réseau mondial des appareils photo numériques FUJIFILM

Malta	Ciancio (1913) Co.Ltd. Support technique et Service de réparation	Fuji Tech Centre, Ciancio House, Cannon Road, Qormi, QRM05 TEL 0356-21-480500 FAX 0356-21-488328 info@fujifilm.com.mt
Netherlands	Fujifilm Nederland BV Support technique Service de réparation	Hoogstraat 39, 3011 PE, Rotterdam, The Netherlands TEL 010-2812345 FAX 010-2812334 fuji@fujifilm.nl Hoevenseweg 43, 4877 LA, Etten-Leur, The Netherlands TEL 010-2812345 FAX 076-7502641 reparatie@fujifilm.nl
Norway	Fujifilm Norge AS Support technique Service de réparation	Lilleakerveien 10, 0283 Oslo, Norway TEL 0047-22736000 FAX 0047-22736020 http://www.fujifilm.no/ mailto:post@fujifilm.no Liaveien 1, 5132 Nyborg, Norway TEL 0047-55393880 FAX 0047-55195201 http://www.camera.no/ mailto:service@camera.no
Poland	Fujifilm Polska Distribution Sp. z o.o. Support technique Service de réparation	Poland Al..Jerozolimskie 178; 02-486 Warszawa TEL +48-22-517-66-00 FAX +48-22-517-66-02 fujifilm@fujifilm.pl Poland, Muszkieterow 15, 02-273 Warszawa TEL +48-22-886-94-40 FAX +48-22-886-94-42 serwis@fujifilm.pl
Portugal	Fujifilm Portugal, Lda Support technique Service de réparation	Av. Fontes Pereira de Melo, 342, 4100-259 Porto, Portugal TEL (351) 226194200 FAX (351) 226194213 finepix@fujifilm.pt Av. Fontes Pereira de Melo, 342, 4100-259 Porto, Portugal TEL (351) 226194200 FAX (351) 225194662 cameras@fujifilm.pt
Romania	CTS-Cardinal Top Systems Ltd Support technique et Service de réparation	112, Calea Dorobanti street, 4 flat, 1sector, Bucharest, Romania TEL 4021-230-09-82 FAX 4021-230-09-82 cts_tirla@hotmail.com
Russia	ZAO « Fujifilm RU » Support technique Service de réparation	Bld. 1, 10, Rozanova str., Moscow, 123007, Russia TEL +7-095-956-9858 FAX +7-095-230-6217 info@fujifilm.ru 18, Shelepikhinskaya Naberezhnaya str., Moscow, 123290, Russia TEL +7-095-797-3434 FAX +7-095-797-3434
Slovakia	Fujifilm Slovakia Support technique Service de réparation	Pribylinska 2, 831 04 Bratislava, Slovakia TEL 00421 2 44 888 077 FAX 00421 2 44 889 300 fujifilm@fujifilm.sk FIS Tatracentrum, Hodzovo nam. 4 - Tatracentrum, 811 06 Bratislava, Slovakia TEL 00421 2 54 647 347 fis.tatracentrum@stonline.sk
Spain	Fujifilm España S.A. Support technique Service de réparation	Aragón 180, 08011 Barcelona (España) TEL 902012535 FAX 934515900 / 933230330 info@fujifilm.es Aragón 180, 08011 Barcelona (España) TEL 934511515 FAX 934515900 / 933230330 tallersat@fujifilm.es

Sweden	Fujifilm Sverige AB Support technique Service de réparation	Sveavägen 167 104 35 Stockholm TEL 46 8 506 141 70 FAX 46 8 506 142 09 kamera@fujifilm.se Sveavägen 167 104 35 Stockholm TEL 46 8 506 513 54 FAX 46 8 506513 54 kameraverkstaden@fujifilm.se
Switzerland / Lichtenstein	Fujifilm (Switzerland) AG Support technique et Service de réparation	Niederhaslistrasse 12, 8157 Dietlikon, Switzerland TEL +41 44 855 5154 FAX +41 44 855 5329 RepairCenter@fujifilm.ch
Turkey	Fujifilm Türkiye Sinfo A.S. Support technique Service de réparation	Fujifilm Plaza, Dereboyu Cad. 39 34660 Halkali, Istanbul, Turkey TEL +90 212 696 5090 FAX +90 212 696 5009 csarp@fujifilm.com.tr Fujifilm Plaza, Dereboyu Cad. 39 34660 Halkali, Istanbul, Turkey TEL +90 212 696 5090 FAX +90 212 696 5010 servis@fujifilm.com.tr
U.K.	Fuji Photo Film (UK) Ltd. Support technique Service de réparation	St Martins Way St Martins Business Centre Bedford MK42 0LF TEL +44 (0)123 424 5383 FAX +44 (0)123 424 5285 fujitec@fuji.co.uk St Martins Way St Martins Business Centre Bedford MK42 0LF TEL +44 (0)123 421 8388 FAX +44 (0)123 424 5285 fujitec@fuji.co.uk
Ukraine	Image Ukraine CJSC Support technique et Service de réparation	12, Kontraktova ploshcha, Kyiv 04070, Ukraine TEL +380-44-4909075 FAX +380-44-4909076 d@fujifilm.ua

MOYEN ORIENT

Iran	Tehran Fuka Co. Support technique et Service de réparation	229, « Fuji » Bldg., Mirdamad Blvd., Tehran 19189, Iran TEL (+98-21)2254810-19 FAX (+98-21)2221002 fuka@neda.net
Israel	Shimone Group Ltd. Support technique Service de réparation	Efal 33 keyriat Arie Petah Tikva 49130, Israel TEL (+) 972 3 9250666 digital@fujifilm.co.il Efal 33 keyriat Arie Petah Tikva 49130, Israel TEL (+) 972 3 9250666 FAX 972 3 9250699 khaim@shimone.com
Jordan	Grand Stores Support technique et Service de réparation	Al- Abdali, Amman / Jordan TEL 009626-4646387 FAX 009626-4647542 gstores@go.com.jo
Qatar	Techno Blue Support technique	Blue Salon Bldg, 3rd Floor, Suhaim bin Hamad st, Al- Saad, Doha TEL 00974 44 66 175 FAX 00974 44 79 053 prabu@techno-blue.com
Saudi Arabia	Emam Distribution Co. Ltd. Support technique	P.O. Box 1716, Jeddah 21441, Saudi Arabia TEL 96626978756 FAX 96626917036 service@fujifilm.com.sa

Réseau mondial des appareils photo numériques FUJIFILM

Syria	Film Trading Company Support technique Service de réparation	Al-Shahbandar P.O. Box:31180 Damascus SYRIA TEL + 963 11 2218049 FAX + 963 11 44673456 f.t.c@Net.SY Al-cheikh Taha P.O. Box: 6171 Aleppo SYRIA TEL + 963 21 4641903 FAX + 963 21 4641907 filmtradin@Net.SY
U.A.E.	Grand Stores Support technique et Service de réparation	P. O. Box 2144, Saleh Bin Lahej Building, Al Garhoud, Deira, Dubai TEL + 971-4-2823700 FAX + 971-4-2828382 photography@grandstores.ae
Yemen	Al-Haidary Trading Support technique Service de réparation	P.O.Box-2942 Haddah St. HTC, Sana'a, Yemen TEL 00967-1-503980 FAX 00967-1-503983 P.O.Box-2942 Haddah St. HTC, Sana'a, Yemen TEL 00967-1-503977 FAX 00967-1-503983
AFRIQUE		
Egypt	Foto Express Egypt Support technique et Service de réparation	426 Pyramids St., Giza, Egypt TEL (202) 7762062 FAX (202) 7760169 fotoegypt@access.com.eg
Kenya	Fuji Kenya Ltd Service de réparation	P.O.Box 41669-00100, Fuji Plaza, Chiromo Road, Nairobi, Kenya. TEL (254-20)4446265-8 FAX (254-20)4448515 / 7 info@fujifilm.co.ke
OCEANIE		
Australia	FUJIFILM Australia Pty Ltd Support technique Service de réparation	114 Old Pittwater Road, Brookvale, NSW, 2100, Australia TEL 1800 226 355 FAX +61 (2) 9938 1975 digital@fujifilm.com.au 114 Joynton Avenue, Zetland, NSW, 2017, Australia TEL 1800 226 355 FAX +61 (2) 9938 1975 digital@fujifilm.com.au
Fiji	Brijlal & Co. Ltd Support technique et Service de réparation	70-72 Cumming Street, Suva, Fiji TEL (679)3304133 FAX (679)3302777 kapadia@connect.com.fj
New Caledonia	Phocidis SARL Support technique et Service de réparation	58, rue Higginson - B.P.661 - 98845 TEL (00 687) 25-46-35 FAX (00 687) 28-66-70 phocidis@phocidis.nc
New Zealand	Fujifilm NZ Ltd Support technique et Service de réparation	Cnr William Pickering & Bush Road Albany, Auckland TEL +64-9-4140400 FAX +64-9-4140410 glenn.beaumont@fujifilm.co.nz
Papua New Guinea	Oceania PNG Limited Support technique	Section 15, Allotment 1, Reke St, Boroko NCD. PNG. Mail: PO Box 2167, Boroko NCD. PNG. TEL +675 3256411 FAX +675 3250311 oceania@daltron.com.pg

ASIE		
Hong Kong	Fuji Photo Products Co., Ltd. Support technique et Service de réparation	8/F., TSUEN WAN IND. CENTRE, 220 TEXACO RD., TSUEN WAN, HONG KONG TEL (852)2406 3287 FAX (852)2408 3130 rsd@chinahkphoto.com.hk
Indonesia	PT Modern Photo Tbk Support technique et Service de réparation	Jl.Matraman Raya 12, Jakarta Timur 13150 TEL +62 021 2801000 FAX +62 021 8581620+62 021 2801012 kmr-srv@modernrgroup.co.id
Malaysia	Fuji Photo Film (Malaysia) Sdn. Bhd. Support technique Service de réparation	Letter Box 1, Level 10, 11 & 12, Menara Axis, No 2, Jalan 51A/223, 46100 Petaling Jaya, Selangor Darul Ehsan, Malaysia TEL 603-79584700 FAX 603-79584110 digital@fujifilm.com.my Letter Box 1, Level 10, 11 & 12, Menara Axis, No 2, Jalan 51A/223, 46100 Petaling Jaya, Selangor Darul Ehsan, Malaysia TEL 603-79584700 FAX 603-79584110 technical@fujifilm.com.my
Philippines	YKL Development & Trdg. Corp. Support technique Service de réparation	24 Sto. Domingo St., Quezon City 1100, Philippines TEL 632-7436601-06 FAX 632-7324661 digital@yklcolor.com 24 Sto. Domingo St., Quezon City 1100, Philippines TEL 632-7436601-06 FAX 632-7324661 tech_services@yklcolor.com
Singapore	Fuji Photo Film Singapore Pte Ltd Support technique et Service de réparation	10 New Industrial Road Fujifilm Building Singapore 536201 TEL 65-6380 5557 FAX 65-6281 3594 service@fujifilm.com.sg
South Korea	Korea Fujifilm Co., Ltd. Support technique	30-1, Mukjeung-dong, Jung-gu, Seoul, Korea TEL +82-2-3282-7363 FAX +82-2-2269-7435 photo@fujifilm.co.kr
South Korea	Yonsan AS Center (Fujidigital) Service de réparation	#301, 3F, Jeonjaland, 16-9, Hangangro3-ga, Yongsan-gu, Seoul, Korea TEL +82-2-701-1472 FAX +82-2-718-1331 1bowl@hanmail.net
South Korea	Kangnam AS Center (Digitalgallery) Service de réparation	2F, Hyeongin Tower, 23-2, Bangyi-dong, Songpa-gu, Seoul, Korea TEL +82-2-2203-1472 FAX +82-2-418-5572 nuriji@hanmail.net
South Korea	Busan AS Center (Digital-Sewon) Service de réparation	241-4, Bujeon-dong, Busanjin-gu, Busan, Korea TEL +82-51-806-1472 FAX +82-51-817-0083 marahan@yahoo.co.kr
Taiwan	Hung Chong Corp. Support technique et Service de réparation	No. 38, Min-Chuan E. Rd. Sec. 6, Taipei (114), Taiwan, R.O.C. TEL 886-2-6602-8988 FAX 886-2-2791-8647 dah@mail.hungchong.com.tw
Thailand	Fuji Photo Film (Thailand) Ltd. Support technique Service de réparation	388 SP Building, 8th Floor, Phayathai, Bangkok 10400 TEL +662-2730029 ext. 755 FAX +662-2730239 supaleark@fujifilm.co.th 388 SP Building, 8th Floor, Phayathai, Bangkok 10400 TEL +662-2730029 ext.761,762 FAX +662-2730239 warin@fujifilm.co.th

Notes pour la sécurité

- Pour garantir une utilisation correcte de votre appareil photo FinePix Z3 correctement veuillez tout d'abord lire attentivement ces notes pour la sécurité et votre mode d'emploi.
- Après avoir lu ces notes pour la sécurité, rangez-les dans un endroit sûr.

A propos des icônes

- Les icônes illustrées, ci-dessous, sont utilisées dans ce document pour indiquer le degré de gravité des blessures ou dommages qui peuvent se produire si vous n'observez pas les informations indiquées par l'icône et si, en conséquence, vous utilisez ce produit de manière incorrecte.



AVERTISSEMENT

Cette icône indique que le fait de ne pas observer les informations mentionnées peut entraîner la mort ou des blessures graves.



ATTENTION

Cette icône indique que le fait de ne pas observer les informations mentionnées peut entraîner des blessures ou endommager le matériel.

Les icônes illustrées, ci-dessous, sont utilisées pour indiquer la nature des informations que vous devez observer.



Les icônes triangulaires vous indiquent que ces informations nécessitent votre attention (« Important »).



Les icônes circulaires barrées en diagonale vous informent que l'action indiquée est interdite (« Interdite »).



Les cercles pleins vous informent que l'action doit être réalisée (« Requis »).



AVERTISSEMENT

En cas de problème, mettez l'appareil hors tension, retirez la batterie, déconnectez et débranchez l'adaptateur secteur.

Si vous continuez à utiliser cet appareil quand il émet de la fumée, une odeur inhabituelle ou dans d'autres conditions anormales, un incendie ou une décharge électrique peuvent se produire.

- Prenez contact avec votre revendeur FUJIFILM.



Débranchement de la prise murale.

Ne laissez pas de l'eau ou des objets pénétrer dans l'appareil.

Si de l'eau ou des objets pénètrent à l'intérieur de l'appareil, mettez l'appareil hors tension, retirez la batterie, déconnectez et débranchez l'adaptateur secteur.

Si vous continuez à utiliser cet appareil quand il émet de la fumée, une odeur inhabituelle ou dans d'autres conditions anormales, un incendie ou une décharge électrique peuvent se produire.

- Prenez contact avec votre revendeur FUJIFILM.



N'utilisez pas l'appareil dans une salle de bain ou une douche.

Un incendie ou une décharge électrique peuvent se produire.



Ne l'utilisez pas dans une salle de bains ou une douche.

N'essayez jamais de modifier ou de démonter l'appareil.

(N'ouvrez jamais son boîtier)

N'utilisez jamais l'appareil après qu'il soit tombé ou lorsque son boîtier est endommagé.

Un incendie ou une décharge électrique peuvent se produire.

- Prenez contact avec votre revendeur FUJIFILM.



Ne le démontez pas.



AVERTISSEMENT

Ne modifiez pas, ne chauffez pas, ne tordez pas et ne tirez pas indûment sur le cordon de connexion et ne placez pas d'objets lourds dessus.

Ceci risque d'endommager le cordon et de provoquer un incendie ou une électrocution.

- Si le cordon est endommagé, contactez votre revendeur FUJIFILM.



Ne placez pas cet appareil sur un plan instable.

L'appareil pourrait tomber ou se renverser et provoquer des blessures.



N'essayez jamais de prendre des photographies quand vous bougez.

N'utilisez pas cet appareil pendant que vous marchez, que vous conduisez une voiture ou deux roues.

Vous pourriez tomber ou être impliqué dans un accident de la circulation.



Pendant les orages, ne touchez aucune pièce métallique de l'appareil.

Vous pourriez être électrocuté par le courant induit par une décharge de foudre.



N'utilisez pas de batterie autres que celles préconisées.

Chargez la batterie comme indiqué avec l'indicateur.



AVERTISSEMENT

Ne faites pas chauffer la batterie.

Ne la modifiez pas et n'essayez pas de la démonter.

Ne rangez pas la batterie avec des produits métalliques.

N'utilisez pas d'autres chargeurs que le modèle spécifié pour charger la batterie.

N'importe laquelle de ces actions peut faire exploser la batterie ou la faire fuir et provoquer un incendie ou une blessure.



Utilisez seulement la batterie ou l'adaptateur secteur préconisés pour une utilisation avec cet appareil.

N'utilisez pas de tensions autres que la tension d'alimentation électrique indiquée.

L'utilisation d'autres sources d'alimentation peut provoquer un incendie.



Des blessures ou la perte de la vue peuvent survenir en cas de fuite de la batterie et de pénétration du fluide dans les yeux ou d'entrée en contact avec la peau ou les vêtements. Rincez immédiatement la partie touchée à l'eau claire et consultez un médecin.











N'utilisez pas le chargeur pour charger d'une autre batterie que celle spécifiée ici.

Le chargeur est conçu pour la batterie rechargeable NP-40. L'utilisation du chargeur pour la recharge d'une ordinaire ou d'autres types de batteries rechargeables peut provoquer une fuite de liquide, une surchauffe, ou une explosion des batteries.



 AVERTISSEMENT	
<p>Lorsque vous transportez la NP-40, installez-la dans votre appareil numérique ou conservez-la dans l'étui souple fourni. Rangez la NP-40 dans l'étui souple fourni.</p> <p>Après la mise au rebut recouvrez les bornes de la batterie avec du ruban isolant.</p> <p>L'entrée en contact avec d'autres objets métalliques ou une autre batterie peut provoquer la mise à feu ou l'explosion de la batterie.</p>	
<p>Conservez les cartes xD-Picture Card hors de la portée des petits enfants. Les cartes xD-Picture Card sont petites et elles risquent d'être avalées par les enfants en bas âge. Veillez à ranger ces cartes hors de la portée des petits enfants. Si un enfant venait à avaler une carte xD-Picture Card, faites immédiatement appel à un médecin.</p>	

 ATTENTION	
<p>N'utilisez pas cet appareil dans des endroits sérieusement affectés par des vapeurs d'essence, la vapeur, l'humidité et la poussière. Un incendie ou une décharge électrique peuvent se produire.</p>	
<p>Ne laissez pas cet appareil dans des endroits soumis à une température élevée. Ne laissez pas cet appareil dans un véhicule fermé ou au soleil. Un incendie peut se produire.</p>	
<p>Conservez hors de la portée des enfants. Ce produit peut provoquer des blessures s'il est laissé dans les mains d'un enfant.</p>	
<p>Ne placez pas d'objet lourd sur l'appareil. L'objet lourd pourrait se renverser ou tomber et entraîner des blessures.</p>	
<p>Ne déplacez pas l'appareil pendant que l'adaptateur secteur est encore raccordé. Ne tirez pas sur le cordon de connexion pour débrancher l'adaptateur secteur. Vous pourriez endommager le cordon d'alimentation ou les câbles et provoquer un incendie ou une décharge électrique.</p>	
<p>N'utilisez pas l'adaptateur secteur lorsque la fiche est endommagée ou lorsque la fiche n'est pas branchée bien à fond dans la prise. Ceci risque de provoquer un incendie ou une électrocution.</p>	
<p>Ne couvrez jamais l'appareil et l'adaptateur secteur avec une couverture ou un chiffon et ne les enroulez pas dedans. La chaleur s'accumulerait et pourrait déformer le boîtier ou provoquer un incendie.</p>	

 **ATTENTION**

Lorsque vous nettoyez l'appareil ou lorsque vous prévoyez de ne pas l'utiliser pendant une période prolongée, retirez la batterie, déconnectez et débranchez l'adaptateur secteur.



Sinon, vous pourriez provoquer un incendie ou une décharge électrique.

Lorsque le chargement prend fin, débranchez le chargeur de la prise d'alimentation.



Il y a risque d'incendie si le chargeur reste branché dans la prise d'alimentation.

Utiliser un flash d'une manière trop rapprochée des yeux d'une personne peut affecter temporairement sa vue. Faire particulièrement attention lors de prises de photographies de bébé et de jeunes enfants.



Lorsque la carte xD-Picture Card est retirée, elle risque de glisser complètement en dehors de la fente. Utilisez votre doigt pour éviter que la carte ne s'échappe avant de la retirer.



Demandez régulièrement un test et le nettoyage interne de votre appareil.

L'accumulation de la poussière dans votre appareil peut provoquer un incendie ou une décharge électrique.

- Prenez contact tous les 2 ans avec votre revendeur FUJIFILM pour lui confier le nettoyage interne.
- Veuillez noter que ce service n'est pas gratuit.



 **ATTENTION**

Ne vous asseyez pas après avoir mis l'appareil dans la poche de votre pantalon ou autres.

Si vous mettez l'appareil dans un sac, laissez-le dans son étui de protection spécial.

Ne placez pas d'objets lourds sur l'appareil. Ne laissez pas l'appareil sur le sol ou dans des endroits similaires. Pour le ranger, laissez-le dans son étui de protection spécial. Ceci permettra d'éviter de soumettre l'appareil à des chocs violents.



- L'une de ces actions peut provoquer des blessures inattendues si le verre trempé vient à être cassé.
- Faites attention aux échardes de verre si l'écran LCD est cassé. Lorsque l'appareil est endommagé, mettez-le dans un sac en plastique et amenez-le chez votre revendeur FUJIFILM.

Si vous utilisez fréquemment votre appareil, évitez les contacts prolongés avec la peau.

Si vous utilisez votre appareil en continu, il risque de chauffer, ce qui pourrait provoquer des brûlures légères.





FUJI PHOTO FILM CO., LTD.

26-30, Nishiazabu 2-chome, Minato-ku, Tokyo 106-8620, Japan

<http://home.fujifilm.com/products/digital/>

Printed in Sweden

FPT/Y-608105-PY