

# FUJIFILM

DIGITAL CAMERA  
FINEPIX JX700 - JX710

## Manuel du propriétaire

Nous vous remercions d'avoir acheté ce produit. Ce manuel décrit comment utiliser votre appareil photo numérique FUJIFILM, ainsi que le logiciel fourni. Assurez-vous d'avoir bien lu et compris le contenu du manuel et les avertissements de la section « Pour votre sécurité » (📖 ii) avant d'utiliser l'appareil photo.

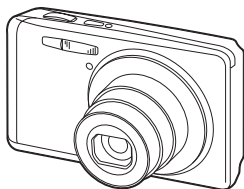

Pour obtenir des informations à propos des produits associés, veuillez vous rendre sur notre site Internet à l'adresse [http://www.fujifilm.com/products/digital\\_cameras/index.html](http://www.fujifilm.com/products/digital_cameras/index.html)

BL01627-300 **FR**

Avant de commencer

Premières étapes

Principes de base de  
photographie et de lecture

Instructions plus approfondies  
concernant la photographie

Instructions plus approfondies  
concernant la lecture

Vidéos

Raccordements

Menus

Remarques techniques

Détection des pannes

Annexe

Exif Print

SD<sup>TM</sup>  
XC

PictBridge



# Pour votre sécurité

## Lisez attentivement ces remarques avant toute utilisation

### Consignes de sécurité

- Veillez à utiliser correctement votre appareil photo. Pour cela, lisez attentivement ces remarques relatives à la sécurité et votre *Manuel du propriétaire* avant toute utilisation.
- Après avoir lu ces remarques relatives à la sécurité, rangez-les dans un endroit sûr.

### À propos des icônes

Les icônes illustrées ci-dessous sont utilisées dans ce document pour indiquer le degré de gravité des blessures ou dommages qui peuvent se produire si vous n'observez pas les informations indiquées par l'icône et si, en conséquence, vous utilisez ce produit de manière incorrecte.



**AVERTISSEMENT**

Cette icône indique que le fait de ne pas observer les informations mentionnées peut entraîner la mort ou des blessures graves.



**ATTENTION**

Cette icône indique que le fait de ne pas observer les informations mentionnées peut entraîner des blessures ou endommager le matériel.

Les icônes illustrées ci-dessous sont utilisées pour indiquer la nature des instructions que vous devez observer.



Les icônes triangulaires vous indiquent que ces informations nécessitent votre attention (« Important »)



Les icônes circulaires barrées en diagonale vous informent que l'action indiquée est interdite (« Interdit »)



Les cercles pleins qui contiennent un point d'exclamation vous informent que l'action doit être réalisée (« Requis »).



### AVERTISSEMENT



*Débranchez de la prise murale*

***En cas de problème, éteignez l'appareil photo, retirez les batteries/piles, déconnectez et débranchez l'adaptateur secteur.*** Si vous continuez à utiliser l'appareil photo lorsqu'il dégage de la fumée, une odeur inhabituelle ou dans d'autres conditions anormales, cela peut provoquer un incendie ou une décharge électrique. Prenez contact avec votre revendeur FUJIFILM.



### AVERTISSEMENT



*Évitez l'exposition à l'eau.*

***Ne laissez pas de l'eau ou des objets pénétrer dans l'appareil photo.*** Si de l'eau ou des objets pénètrent à l'intérieur de l'appareil photo, éteignez ce dernier, retirez les batteries/piles, déconnectez et débranchez l'adaptateur secteur. Si vous continuez à utiliser l'appareil photo dans ces conditions, cela peut provoquer un incendie ou une décharge électrique. Prenez contact avec votre revendeur FUJIFILM.



*Ne l'utilisez pas dans une salle de bain ou une douche*

***N'utilisez pas l'appareil photo dans une salle de bain ou une douche.*** Cela peut provoquer un incendie ou une décharge électrique.



*Ne le démontez pas*

***N'essayez jamais de modifier ou de démonter l'appareil photo (à l'ouverture jamais le boîtier).*** Le non-respect de cette précaution peut provoquer un incendie ou une décharge électrique.



*Ne touchez pas aux pièces intérieures*

***Dans le cas où le boîtier s'ouvrirait suite à une chute ou à un autre accident, ne touchez pas aux pièces mises à nu.*** Le non-respect de cette précaution pourrait provoquer une décharge électrique ou une blessure suite à la manipulation des pièces endommagées. Retirez immédiatement les batteries/piles, en évitant de vous blesser ou de recevoir une décharge électrique, puis confiez le produit au revendeur d'origine pour le faire vérifier.



***Ne modifiez pas, ne chauffez pas, ne tordez pas ou ne tirez pas indûment sur le cordon de connexion et ne posez pas d'objets lourds dessus.*** Ceci risque d'endommager le cordon et de provoquer un incendie ou une décharge électrique. Si le cordon est endommagé, prenez contact avec votre revendeur FUJIFILM.



***Ne posez pas l'appareil photo sur un plan instable.*** L'appareil photo pourrait tomber ou se renverser et provoquer des blessures.













***N'essayez jamais de prendre des photos quand vous bougez.*** N'utilisez pas l'appareil photo pendant que vous marchez ou que vous conduisez. Vous pourriez tomber ou être impliqué dans un accident de la circulation.



***Pendant les orages, ne touchez aucune pièce métallique de l'appareil photo.*** Vous pourriez être électrocuté par le courant induit par une décharge de foudre.



***Utilisez les batteries/piles comme préconisé.*** Insérez les batteries/piles comme indiqué par l'indicateur.

 <b>AVERTISSEMENT</b>	
	<b>Ne faites pas chauffer, ne modifiez pas ou ne démontez pas les batteries/piles. Ne les faites pas tomber ou ne les soumettez pas à des impacts. Ne les rangez pas avec des produits métalliques.</b> N'importe laquelle de ces actions peut faire exploser les batteries/piles ou les faire fuir et provoquer un incendie ou des blessures.
	<b>Utilisez seulement les batteries/piles ou les adaptateurs secteur préconisés pour une utilisation avec cet appareil photo. N'utilisez pas de tensions autres que la tension d'alimentation électrique indiquée.</b> L'utilisation d'autres sources d'alimentation peut provoquer un incendie.
	<b>Si les batteries/piles fuient et que le liquide entre en contact avec vos yeux, votre peau ou vos vêtements, rincez abondamment la partie touchée à l'eau claire et consultez un médecin ou appelez les urgences immédiatement.</b>
	<b>N'utilisez pas le chargeur pour recharger d'autres batteries que celles spécifiées ici.</b> Le chargeur fourni est conçu uniquement pour le type de batterie fourni avec l'appareil photo. L'utilisation du chargeur pour la recharge de batteries ordinaires ou d'autres types de batteries rechargeables peut provoquer une fuite de liquide, une surchauffe ou une explosion des batteries.
	<b>Risque d'explosion si la batterie n'est pas remplacée par une batterie compatible. Remplacez-la uniquement avec une batterie du même type ou d'un type équivalent.</b>
	<b>Lorsque vous transportez les batteries/piles, insérez-les dans votre appareil photo numérique ou conservez-les dans l'étui rigide prévu à cet effet. Rangez les batteries/piles dans l'étui rigide. Avant de jeter les batteries/piles, recouvrez les bornes avec du ruban isolant.</b> L'entrée en contact avec d'autres objets métalliques ou d'autres batteries/piles pourrait provoquer la mise à feu ou l'explosion des batteries/piles.
	<b>Conservez les cartes mémoire hors de la portée des enfants en bas âge.</b> Les cartes mémoire sont petites et risquent d'être avalées par les enfants. Veillez à ranger les cartes mémoire hors de la portée des enfants en bas âge. Si un enfant venait à avaler une carte mémoire, consultez un médecin ou appelez les urgences immédiatement.
 <b>ATTENTION</b>	
	<b>N'utilisez pas cet appareil photo dans des endroits exposés à des vapeurs d'essence, de la vapeur, de l'humidité ou de la poussière.</b> Cela peut provoquer un incendie ou une décharge électrique.
	<b>Ne laissez pas cet appareil photo dans des endroits exposés à des températures très élevées.</b> Ne laissez pas l'appareil photo dans un véhicule fermé, par exemple, ou à la lumière directe du soleil. Un incendie peut se produire.

 <b>ATTENTION</b>	
	<b>Conservez hors de la portée des enfants en bas âge.</b> Ce produit peut provoquer des blessures s'il est laissé dans les mains d'un enfant.
	<b>Ne posez pas d'objet lourd sur l'appareil photo.</b> L'objet lourd peut se renverser ou tomber et provoquer des blessures.
	<b>Ne déplacez pas l'appareil photo tant que l'adaptateur secteur est raccordé. Ne tirez pas sur le cordon de connexion pour débrancher l'adaptateur secteur.</b> Vous pourriez endommager le cordon d'alimentation ou les câbles et provoquer un incendie ou une décharge électrique.
	<b>N'utilisez pas l'adaptateur secteur lorsque la fiche est endommagée ou si la connexion de la prise électrique est desserrée.</b> Cela pourrait provoquer un incendie ou une décharge électrique.
	<b>Ne couvrez pas l'appareil photo ou l'adaptateur secteur avec un chiffon ou une couverture et ne les enroulez pas dedans.</b> La chaleur peut s'accumuler et déformer le boîtier ou provoquer un incendie.
	<b>Lorsque vous nettoyez l'appareil photo ou lorsque vous n'avez pas l'intention de l'utiliser pendant une période prolongée, retirez les batteries/piles, déconnectez et débranchez l'adaptateur secteur.</b> Sinon, vous pourriez provoquer un incendie ou une décharge électrique.
	<b>Le chargement est terminé, débranchez le chargeur de la prise d'alimentation.</b> Il existe un risque d'incendie si le chargeur reste branché dans la prise d'alimentation.
	<b>Utiliser un flash d'une manière trop rapprochée des yeux d'une personne peut affecter temporairement sa vue.</b> Faites particulièrement attention lorsque vous photographiez des bébés et de jeunes enfants.
	<b>Lors du retrait de la carte mémoire, celle-ci risque de sortir de son logement trop rapidement. Maintenez la carte avec votre doigt et retirez-la délicatement. Vous risquez sinon de blesser des personnes lors de l'éjection de la carte.</b>
	<b>Demandez régulièrement un test et le nettoyage de votre appareil photo.</b> L'accumulation de la poussière dans votre appareil photo peut provoquer un incendie ou une décharge électrique. Prenez contact tous les deux ans avec votre revendeur FUJIFILM pour lui confier le nettoyage interne. Veuillez noter que ce service n'est pas gratuit.
	<b>Retirez les doigts de la fenêtre du flash avant le déclenchement du flash.</b> Vous risquez sinon de vous brûler.
	<b>Gardez la fenêtre du flash propre et n'utilisez pas le flash si la fenêtre est occultée.</b> Le non-respect de ces consignes peut provoquer de la fumée ou de la décoloration.

### Batterie et alimentation électrique

**Remarque :** Vérifiez le type de batterie/pile utilisé par votre appareil photo et lisez les sections appropriées.

Les paragraphes suivants décrivent comment utiliser correctement les batteries/piles et prolonger leur autonomie. Une utilisation incorrecte peut réduire l'autonomie des batteries/piles ou provoquer leur fuite, leur surchauffe, un incendie ou une explosion.

#### Batteries Li-ion

Lisez cette section si votre appareil photo fonctionne avec une batterie rechargeable Li-ion.

La batterie n'est pas chargée lors de l'expédition. Chargez-la avant toute utilisation. Rangez la batterie dans son étui si vous ne l'utilisez pas.

#### Remarques relatives à la batterie

La batterie perd progressivement sa charge lorsqu'elle n'est pas utilisée. Chargez la batterie un ou deux jours avant utilisation.

Vous pouvez prolonger l'autonomie de la batterie en éteignant l'appareil photo lorsque vous ne l'utilisez pas.

La capacité de la batterie diminue à basse température ; une batterie déchargée peut ne pas fonctionner si elle est froide. Conservez une batterie de recharge entièrement chargée dans un endroit chaud et utilisez-la en cas de besoin, ou mettez la batterie dans votre poche ou dans un autre endroit chaud et insérez-la dans l'appareil photo uniquement lors de la prise de vue. Ne placez pas la batterie directement sur des chauffe-mains ou d'autres dispositifs chauffants.

#### Recharge de la batterie

Rechargez la batterie à l'aide du chargeur fourni. Le temps de charge augmente à des températures ambiantes inférieures à +10°C ou supérieures à +35°C. N'essayez pas de recharger la batterie à des températures supérieures à 40°C ; à des températures inférieures à 0°C, la batterie ne se recharge pas.

N'essayez pas de recharger une batterie entièrement chargée. Il n'est cependant pas nécessaire que la batterie soit entièrement déchargée avant de la recharger.

Il se peut que la batterie soit chaude au toucher immédiatement après avoir été rechargée ou utilisée. Ceci est normal.

#### Longévité de la batterie

Vous pouvez recharger la batterie environ 300 fois à des températures normales. Une nette diminution de la durée pendant laquelle la batterie conserve sa charge indique qu'elle a atteint sa limite de longévité et qu'elle doit être remplacée.

#### Stockage

Les performances de la batterie peuvent se dégrader si vous n'utilisez pas celle-ci pendant une période prolongée, alors qu'elle est entièrement chargée. Déchargez-la avant de la ranger.

Si vous n'avez pas l'intention d'utiliser l'appareil photo pendant une période prolongée, retirez la batterie et rangez-la dans un endroit sec dont la température ambiante est comprise entre +15°C et +25°C. Ne la rangez pas dans un endroit exposé à des températures extrêmes.

#### Précautions : Manipulation de la batterie

- Ne la transportez pas et ne la rangez pas avec des objets métalliques comme des colliers ou des épingles.
- Ne l'exposez pas aux flammes ou à la chaleur.
- Ne la démontez pas et ne la modifiez pas.
- Utilisez uniquement les chargeurs préconisés.
- Ne faites pas tomber la batterie ou ne lui faites pas subir de chocs violents.
- N'exposez pas la batterie à l'eau.
- Gardez les bornes toujours propres.
- Il se peut que la batterie et le boîtier de l'appareil photo soient chauds au toucher après une utilisation prolongée. Ceci est normal.

#### Piles alcalines/batteries rechargeables Ni-MH de type AA

Lisez cette section si votre appareil photo fonctionne avec des piles alcalines de type AA ou des batteries rechargeables Ni-MH de type AA. Vous trouverez des informations sur les types de batteries/piles compatibles dans d'autres sections du manuel de l'appareil photo.

#### Précautions : Manipulation des batteries/piles

- Ne les exposez pas à l'eau, aux flammes ou à la chaleur ou ne les rangez pas dans des endroits chauds ou humides.
- Ne les transportez pas et ne les rangez pas avec des objets métalliques comme des colliers ou des épingles.
- Ne démontez pas ou ne modifiez pas les batteries/piles ou leur enveloppe extérieure.
- Ne leur faites pas subir de chocs violents.
- N'utilisez pas de batteries/piles qui fuient, qui sont déformées ou décolorées.
- Gardez-les hors de portée des bébés et des enfants en bas âge.
- Insérez-les dans le bon sens.

- N'utilisez pas simultanément des batteries/piles usagées et neuves, des batteries/piles dont les charges sont différentes ou des batteries/piles de types différents.
- Si vous n'avez pas l'intention d'utiliser l'appareil photo pendant une période prolongée, retirez les batteries/piles. Notez que l'horloge de l'appareil photo est réinitialisée.
- Il se peut que les batteries/piles soient chaudes au toucher immédiatement après avoir été utilisées. Éteignez l'appareil photo et attendez que les batteries/piles refroidissent avant de les manipuler.
- La capacité des batteries/piles a tendance à diminuer à basse température. Gardez des batteries/piles de recharge dans une poche ou dans un autre endroit chaud et utilisez-les en cas de besoin. Des batteries/piles froides peuvent récupérer une partie de leur charge une fois réchauffées.
- Les traces de doigts et autres taches sur les bornes des batteries/piles peuvent affecter les performances de ces dernières. Essayez soigneusement les bornes avec un chiffon doux et sec avant d'insérer les batteries/piles dans l'appareil photo.



Si les batteries/piles fuient, nettoyez leur logement soigneusement avant d'en insérer d'autres.



Si le liquide des batteries/piles entre en contact avec votre peau ou vos vêtements, rincez abondamment la partie touchée à l'eau. **Si le liquide entre en contact avec vos yeux, rincez immédiatement et abondamment la partie touchée à l'eau et consultez un médecin. Ne vous frottez pas les yeux. Le non-respect de cette précaution pourrait entraîner une déficience visuelle permanente.**

## ■ Batteries Ni-MH

La capacité des batteries Ni-MH peut baisser temporairement si elles sont neuves, si elles n'ont pas été utilisées pendant longtemps ou si elles ont été rechargées à plusieurs reprises avant d'être entièrement déchargées. Ceci est normal et ne traduit pas un dysfonctionnement. Pour augmenter leur capacité, vous pouvez les décharger à plusieurs reprises à l'aide de l'option dechargeur du menu configuration de l'appareil photo et les recharger à l'aide d'un chargeur de batterie (vendu séparément).

ⓘ **ATTENTION** : N'utilisez pas l'option dechargeur avec des piles alcalines.

L'appareil photo consomme une petite quantité de courant même lorsqu'il est éteint. Des batteries Ni-MH restées dans l'appareil photo pendant une période prolongée peuvent ainsi se vider entièrement et n'être plus capables de conserver leur charge. Les performances des batteries peuvent également diminuer si ces dernières sont déchargées par un dispositif tel qu'un flash. Utilisez l'option dechargeur du menu configuration de l'appareil photo pour décharger les batteries Ni-MH. Les batteries qui ne conservent plus leur charge, même après avoir été déchargées et rechargées à plusieurs reprises, ont atteint leur limite de longévité et doivent être remplacées.

Vous pouvez recharger les batteries Ni-MH à l'aide d'un chargeur de batterie (vendu séparément). Il se peut que les batteries soient chaudes au toucher après avoir été rechargées. Reportez-vous aux instructions fournies avec le chargeur pour obtenir plus d'informations. Utilisez le chargeur uniquement avec des batteries compatibles.

Les batteries Ni-MH perdent progressivement leur charge lorsqu'elles ne sont pas utilisées.

## ■ Élimination

Jetez les batteries/piles usagées en respectant les réglementations locales en vigueur.

## **Adaptateurs secteur (disponibles séparément)**

Cette section concerne tous les modèles d'appareils photo. Utilisez uniquement des adaptateurs secteur FUJIFILM conçus pour cet appareil photo. Les autres adaptateurs pourraient l'endommager.

- L'adaptateur secteur est uniquement prévu pour un usage à l'intérieur.
- Vérifiez que la fiche CC est correctement insérée dans l'appareil photo.
- Éteignez l'appareil photo avant de débrancher l'adaptateur. Débranchez l'adaptateur en tirant sur la fiche, pas sur le câble.
- Ne l'utilisez pas avec d'autres appareils.
- Ne le démontez pas.
- Ne l'exposez pas à une forte chaleur et à une forte humidité.
- Ne lui faites pas subir de chocs violents.
- Il se peut que l'adaptateur émette un bourdonnement ou soit chaud au toucher lors de son utilisation. Ceci est normal.
- Si l'adaptateur provoque des interférences radio, réorientez ou repositionnez l'antenne de réception.

### Utilisation de l'appareil photo

Ne visez pas des sources lumineuses très vives, comme le soleil dans un ciel sans nuage. Si vous ne respectez pas cette précaution, le capteur d'image de l'appareil photo risque de s'endommager.

### Essais préalables

Avant de prendre des photos d'événements importants (comme lors de mariages ou de voyages), faites une photographie d'essai et visionnez-la sur l'écran LCD pour vous assurer que l'appareil photo fonctionne normalement. FUJIFILM Corporation n'accepte aucune responsabilité pour les dommages ou pertes de profits résultant d'un mauvais fonctionnement du produit.

### Remarques sur le droit d'auteur

Les images enregistrées à l'aide de cet appareil photo numérique ne peuvent pas être utilisées d'une manière allant à l'encontre des lois sur les droits d'auteur sans l'autorisation préalable du propriétaire, à moins qu'elles ne soient réservées qu'à un usage personnel. Notez que certaines restrictions s'appliquent aux photos des performances théâtrales, des divertissements et des expositions, même lorsqu'elles ne sont réservées qu'à un usage personnel. Les utilisateurs sont aussi priés de noter que le transfert des cartes mémoire contenant des images ou des données protégées par les lois sur les droits d'auteur n'est autorisé que dans la limite des restrictions imposées par lesdites lois.

### Manipulation

Pour garantir le bon enregistrement des images, ne soumettez pas l'appareil photo à des impacts ou des chocs pendant l'enregistrement des images.

### Cristaux liquides

Si l'écran LCD est endommagé, faites particulièrement attention à éviter tout contact avec les cristaux liquides. Si l'une des situations suivantes se produit, adoptez l'action d'urgence indiquée :

- **Si les cristaux liquides touchent votre peau**, essuyez la zone affectée avec un chiffon puis lavez-la soigneusement à l'eau courante avec du savon.
- **Si les cristaux liquides pénètrent dans vos yeux**, rincez abondamment l'œil affecté à l'eau claire pendant 15 minutes au moins et consultez un médecin.
- **Si vous avalez des cristaux liquides**, rincez-vous abondamment la bouche avec de l'eau. Buvez de grands verres d'eau et faites-vous vomir, puis consultez un médecin.

Bien que l'écran soit fabriqué à partir d'une technologie de pointe de très haute précision, il est possible que certains pixels soient constamment allumés ou éteints. Il ne s'agit pas d'un dysfonctionnement : les images enregistrées avec ce produit n'en sont nullement affectées.

### Informations sur les marques commerciales

**xD-Picture Card** et **SD** sont des marques commerciales de FUJIFILM Corporation. Les types de caractères présentés ici sont uniquement développés par DynaComware Taiwan Inc. Macintosh, QuickTime et Mac OS sont des marques commerciales d'Apple Inc. aux États-Unis et dans d'autres pays. Windows 7, Windows Vista et le logo Windows sont des marques commerciales du groupe de sociétés Microsoft. Adobe et Adobe Reader sont des marques commerciales ou des marques déposées d'Adobe Systems Incorporated aux États-Unis et/ou dans d'autres pays. Les logos SDHC et SDXC sont des marques commerciales de SD-3C, LLC. Le logo HDMI est une marque commerciale. YouTube est une marque commerciale de Google Inc. Tous les autres noms de marques mentionnés dans ce manuel sont des marques commerciales ou des marques déposées de leurs détenteurs respectifs.

### Interférences électriques

Cet appareil photo peut provoquer des interférences avec les équipements d'hôpitaux ou d'avions. Consultez le personnel hospitalier ou la compagnie aérienne avant d'utiliser l'appareil photo dans un hôpital ou à bord d'un avion.

### Systèmes de télévision couleur

NTSC (National Television System Committee) est une norme de télédiffusion couleur adoptée principalement par les États-Unis, le Canada et le Japon. PAL (Phases Alternation by Line) est un système de télévision couleur adopté principalement par les pays européens et la Chine.

### Exif Print (Exif Version 2.3)

Exif Print, qui a été révisé récemment, est un format de fichier pour appareil photo numérique qui permet d'utiliser les informations enregistrées avec les photos pour reproduire les couleurs de manière optimale lors de l'impression.

### AVIS IMPORTANT : Veuillez lire le passage suivant avant d'utiliser le logiciel

Il est interdit d'exporter directement ou indirectement, en partie ou en totalité, un logiciel sous licence sans l'accord des autorités concernées.

## À propos de ce manuel

Avant d'utiliser l'appareil photo, veuillez lire ce manuel et les avertissements de la section « Pour votre sécurité » (📖 ii). Pour obtenir plus d'informations sur des sujets spécifiques, veuillez consulter les sources indiquées ci-dessous.

### **Table des matières** ..... 📖 ix

La « Table des matières » vous donne un aperçu de tout le contenu du manuel. Les principales opérations de l'appareil photo y sont répertoriées.

### **Détection des pannes** ..... 📖 86

Vous rencontrez un problème spécifique avec l'appareil photo ? C'est ici que vous trouverez la réponse.

### **Messages et affichages d'avertissement** ..... 📖 91

Vous trouverez ici la signification d'une icône qui clignote ou d'un message d'erreur qui apparaît à l'écran.

### **Cartes mémoire**

Les images peuvent être sauvegardées sur des cartes SD, SDHC et SDXC optionnelles (📖 9), appelées « cartes mémoires » dans ce manuel.

# Touches principales

## ■ Mise sous tension de l'appareil photo en mode de lecture

- Si l'appareil photo est éteint, vous pouvez démarrer la lecture en appuyant sur la touche  pendant une seconde environ.



## ■ Prise de vue pendant la lecture

- Pour revenir instantanément au mode de prise de vue, appuyez sur le déclencheur à mi-course.

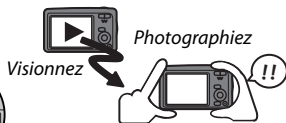

## ■ Mode silence

- Maintenez enfoncée la touche **DISP/BACK** pour désactiver les témoins lumineux et les sons de l'appareil photo.



## ■ Suppression de photos

- Appuyez sur la touche de sélection supérieure () pour afficher les options de suppression.





# Table des matières

Pour votre sécurité.....	ii
Consignes de sécurité.....	ii
À propos de ce manuel.....	vii
Touches principales.....	viii

## Avant de commencer

Symboles et conventions.....	1
Accessoires fournis.....	1
Parties de l'appareil photo.....	2
Affichages de l'appareil photo.....	4
Prise de vue.....	4
Lecture.....	5







## Premières étapes

Insertion des batteries/piles et d'une carte mémoire...6	
Cartes mémoire compatibles.....	9
Recharge de la batterie.....	11
Allumer et éteindre l'appareil photo.....	13
Mode de prise de vue.....	13
Mode de lecture.....	13
Configuration de base.....	15



## Principes de base de photographie et de lecture

Prendre des photos en mode  (Reconnaissance scène).....	16
Visualisation des photos.....	19

## Instructions plus approfondies concernant la photographie

Mode de prise de vue.....	20
Choix d'un mode de prise de vue.....	20
Options du mode de prise de vue.....	21
 PANORAMA.....	23
Verrouillage de la mise au point.....	26
 Correction de l'exposition.....	28
 Mode Macro (gros plans).....	29
 Utilisation du flash (Flash intelligent).....	30
 Utilisation du retardateur.....	32
 Détection des visages.....	33
 Reconnaissance des visages.....	34
Ajout de nouveaux visages.....	34
Consultation, modification et suppression des données existantes.....	36
Ajout automatique de visages.....	36

## Instructions plus approfondies concernant la lecture

Options de lecture.....	38
★ Favoris : Notation des photos.....	38
Lecture avec zoom.....	39
Lecture d'images multiples.....	40
 Suppression de photos.....	41
 Recherche photos.....	42
 Créa livre album.....	43
Création d'un livre album.....	43
Affichage des livres albums.....	44
Modification et suppression des livres albums.....	44
Affichage des panoramiques.....	45













**Vidéos**

Enregistrement de vidéos.....	46
Visualisation des vidéos.....	48

**Raccordements**

Visionnage des photos sur un téléviseur .....	49
Impression de photos par USB .....	50
Impression de la commande d'impression DPOF .....	52
Visionnage des photos sur un ordinateur.....	54
Windows : Installation de MyFinePix Studio.....	54
Macintosh : Installation de FinePixViewer .....	56
Raccordement de l'appareil photo.....	58

**Menus**

Utilisation des menus : Mode de prise de vue.....	61
Utilisation du menu prise de vues .....	61
Options du menu prise de vues .....	61
 MODE PRISE PHOTO .....	61
 ISO .....	61
 TAILLE D'IMAGE.....	62
 QUALITE D'IMAGE.....	63
 FINEPIX COULEUR .....	63
 BALANCE DES BLANCS .....	64
 CONTINU .....	64
 DETECTION SUJET .....	65
 MODE AF .....	65
 RECO. VISAGE .....	65
 MODE PANORAMA .....	65
 MODE VIDEO AF .....	66
 MODE VIDEO .....	66

<b>Utilisation des menus : Mode de lecture</b> .....	67	<b>Menu configuration</b> .....	74
Utilisation du menu lecture .....	67	Utilisation du menu configuration .....	74
Options du menu lecture .....	67	Options du menu configuration .....	75
CREA LIVRE ALBUM .....	67	DATE/HEURE .....	75
RECHERCHE PHOTOS .....	67	DECALAGE HOR .....	75
EFFACE .....	67	言語/LANG. ....	75
MONTER FILM .....	68	MODE SILENCE .....	75
BALISER TRANSF. ....	69	INITIALISER .....	76
DIAPORAMA .....	70	FORMATAGE .....	76
REDUC. YEUX ROUGE .....	70	IMAGE .....	76
PROTEGER .....	71	NUMERO IMAGE .....	77
RECADRER .....	71	VOL. APPAREIL .....	77
REDIMENSIONNER .....	72	VOL. DECL. ....	77
ROTATION IMAGE .....	72	SON DECLENCHEUR .....	78
EFF.DÉTEC.VISAGE .....	73	VOL. LECTURE .....	78
IMPRESSION (DPOF) .....	73	LUMINOSITE LCD .....	78
		MODE LCD .....	78
		EXT. AUTO .....	78
		STAB NUM .....	78
		REDUC. YEUX ROUGE .....	79
		DETECT.YEUX FERM .....	79
		ZOOM NUM. ....	80
		TYPE ZOOM FILM .....	80
		ENR. IMAGE D'ORG .....	80
		COULEUR FOND .....	81
		AFF. DE L'AIDE .....	81
		STAN. VIDEO .....	81
		CACHET DATE .....	81

<b>Remarques techniques</b>		<b>Détection des pannes</b>	
<b>Accessoires optionnels</b> .....	82	<b>Problèmes et solutions</b> .....	86
Impression .....	82	<b>Messages et affichages d'avertissement</b> .....	91
Informatique .....	82		
Audiovisuel .....	82		
Accessoires de la marque FUJIFILM .....	83		
<b>Entretien de l'appareil photo</b> .....	84	<b>Annexe</b>	
Stockage et utilisation .....	84	<b>Conseils et astuces</b> .....	95
Eau et sable .....	84	<b>Capacité des cartes mémoire</b> .....	98
Condensation .....	84	<b>Spécifications</b> .....	99
Nettoyage .....	85		
Voyage .....	85		

# Avant de commencer

## Symboles et conventions

Les symboles suivants sont utilisés dans ce manuel :

- ① : Vous devez lire ces informations avant toute utilisation pour assurer le bon fonctionnement de l'appareil photo.
- 🔍 : Informations supplémentaires qui peuvent être utiles lors de l'utilisation de l'appareil photo.
- 📖 : Autres pages de ce manuel où vous trouverez des informations associées.

Les menus et les autres textes s'affichent en **gras** sur l'écran LCD. Dans ce manuel, les illustrations des affichages sont parfois simplifiées afin de faciliter les explications.

## Accessoires fournis

Les éléments suivants sont fournis avec l'appareil photo :

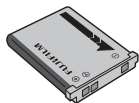

Batterie rechargeable  
NP-45A ou NP-45B



Adaptateur secteur\*

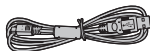

Câble USB

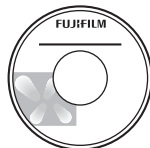

CD-ROM (sur lequel  
figure ce manuel)

- Dragonne
- User Guide / Basic Manual (Manuel d'utilisation / Manuel de base)

### Fixation de la dragonne

Fixez la dragonne  
comme illustré.

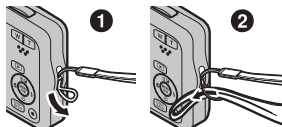

\* La forme de l'adaptateur varie en fonction de la région où il est vendu.

## Parties de l'appareil photo

Pour obtenir plus d'informations, reportez-vous à la page indiquée à droite de chaque élément.

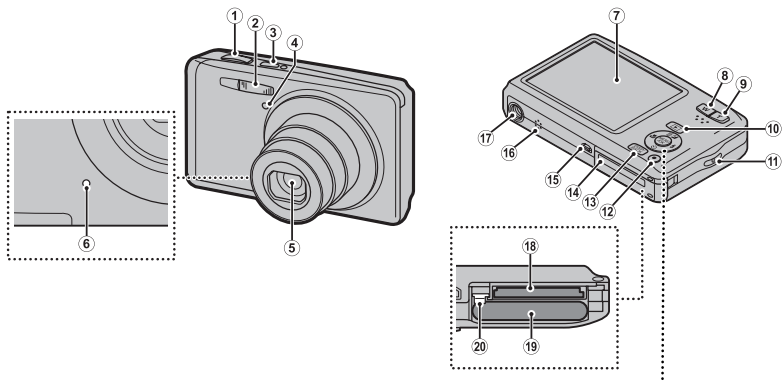

### Touche de sélection

#### Touche de sélection (supérieure)

Touche  (correction de l'exposition) (📖 28)

Touche  (suppression) (📖 viii)

#### Touche de sélection (gauche)

Touche  (macro) (📖 29)

Touche **MENU/OK**



#### Touche de sélection (droite)

Touche  (flash) (📖 30)

#### Touche de sélection (inférieure)

Touche  (retardateur) (📖 32)

\* Les illustrations fournies dans ce manuel sont parfois simplifiées afin d'être plus explicites.

<b>1</b>	Déclencheur.....	18	<b>12</b>	Touche  (enregistrement vidéo) .....	46
<b>2</b>	Flash .....	30	<b>13</b>	Touche <b>DISP</b> (affichage)/ <b>BACK</b> .....	5, 15
<b>3</b>	Touche <b>ON/OFF</b> .....	13		Touche  (mode silence) * .....	viii
<b>4</b>	Indicateur du retardateur.....	32	<b>14</b>	Couvercle du compartiment des batteries/piles.....	6
<b>5</b>	Objectif et volet de l'objectif		<b>15</b>	Multiprise USB.....	49, 50, 58
<b>6</b>	Microphone .....	46	<b>16</b>	Haut-parleur.....	48
<b>7</b>	Écran LCD .....	4	<b>17</b>	Fixation du trépied	
<b>8</b>	Touche <b>W</b> (zoom arrière).....	17, 39	<b>18</b>	Logement de la carte mémoire .....	7
<b>9</b>	Touche <b>T</b> (zoom avant).....	17, 39	<b>19</b>	Compartiment des batteries/piles .....	6
<b>10</b>	Touche  (lecture) .....	19	<b>20</b>	Loquet de la batterie.....	6, 8
<b>11</b>	Éillet de la dragonne .....	1			

\*Maintenez enfoncée la touche **DISP/BACK** jusqu'à ce que  s'affiche.

**Affichages de l'appareil photo**

Les types d'indicateurs suivants peuvent s'afficher pendant la prise de vue et la lecture. Les indicateurs affichés varient en fonction des réglages de l'appareil photo.

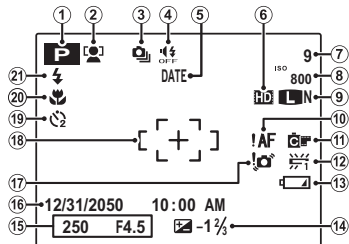
**■ Prise de vue**

<b>1</b>	Mode de prise de vue.....	20
<b>2</b>	Indicateur de détection des visages.....	33
<b>3</b>	Mode de prise de vue continue.....	64
<b>4</b>	Indicateur du mode silence.....	3, 75
<b>5</b>	Cachet date.....	81
<b>6</b>	Mode video.....	47

<b>7</b>	Nombre d'images disponibles.....	98
<b>8</b>	Sensibilité.....	61
<b>9</b>	Taille d'image/Qualité d'image.....	62, 63
<b>10</b>	Avertissement relatif à la mise au point.....	18, 91
<b>11</b>	Couleur FINEPIX.....	63
<b>12</b>	Balance des blancs.....	64
<b>13</b>	Niveau de charge des batteries/piles.....	5
<b>14</b>	Correction de l'exposition.....	28
<b>15</b>	Vitesse d'obturation/Ouverture	
<b>16</b>	Date et heure.....	15
<b>17</b>	Avertissement relatif à un risque de flou.....	31, 91
<b>18</b>	Cadre de mise au point.....	26
<b>19</b>	Indicateur du retardateur.....	32
<b>20</b>	Mode Macro (gros plan).....	29
<b>21</b>	Mode flash.....	30



## ■ Lecture

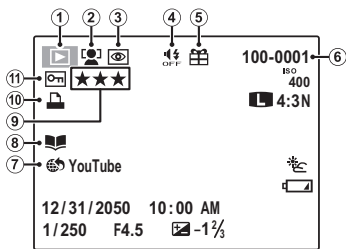

1	Indicateur du mode de lecture.....	19, 38
2	Indicateur de détection des visages.....	33, 65
3	Indicateur de correction des yeux rouges.....	70
4	Indicateur du mode silence.....	3, 75
5	Photo prise avec un autre appareil.....	38
6	Numéro de l'image.....	77
7	Balise de transfert.....	69
8	Création d'un livre album.....	43
9	Favoris.....	38
10	Indicateur d'impression DPOF.....	52
11	Image protégée.....	71

### ● Niveau de charge de la batterie

Le niveau de charge de la batterie est indiqué comme suit :

Indicateur	Description
(blanc)	Batterie partiellement déchargée.
(blanc)	Batterie déchargée à plus de 50%.
(rouge)	Batterie faible. Rechargez-la dès que possible.
(dignote, rouge)	Batterie déchargée. Éteignez l'appareil photo et rechargez la batterie.

### ● Masquage et affichage des indicateurs

Appuyez sur **DISP/BACK** pour afficher/masquer les indicateurs de prise de vue et de lecture comme suit :

- **Prise de vue** : Indicateurs affichés/indicateurs masqués/meilleur cadrage
- **Lecture** : Indicateurs affichés/indicateurs masqués/★ favoris

# Premières étapes

## Insertion des batteries/piles et d'une carte mémoire

Insérez la batterie et la carte mémoire comme indiqué ci-dessous.

### 1 Ouvrez le couvercle du compartiment des batteries/piles.

- ◆ Assurez-vous que l'appareil photo est éteint avant d'ouvrir le couvercle du compartiment des batteries/piles.
- Ⓛ N'ouvrez pas le couvercle du compartiment des batteries/piles lorsque l'appareil photo est allumé. Si vous ne respectez pas cette précaution, vous risquez d'endommager les fichiers images ou les cartes mémoire.
- Ⓛ Ne forcez pas trop lorsque vous manipulez le couvercle du compartiment des batteries/piles.

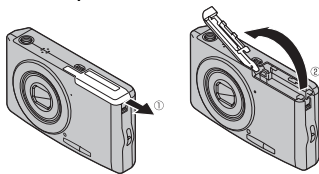

### 2 Insérez la batterie.

Alignez la bande orange de la batterie avec le loquet de batterie orange et faites glisser la batterie dans l'appareil photo, en maintenant le loquet appuyé d'un côté. Lorsque vous insérez la batterie, vérifiez que celle-ci est maintenue par le loquet orange. Si la batterie n'est pas maintenue correctement, il se peut que l'appareil photo ne s'allume pas ou s'éteigne de manière inattendue.

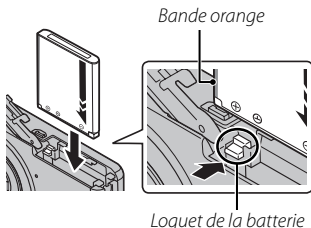

Cet appareil photo fonctionne avec une batterie rechargeable NP-45A/NP-45B.

- Ⓛ Insérez la batterie dans le bon sens. **Ne forcez PAS et n'essayez pas d'insérer la batterie à l'envers ou à contre sens.** La batterie rentrera facilement dans le compartiment si elle est dans le bon sens.

### 3 Insérez la carte mémoire.

En tenant la carte mémoire dans le sens indiqué à droite, faites-la glisser au fond du logement jusqu'à ce qu'elle s'emboîte.

- ❗ Assurez-vous que la carte est dans le bon sens : ne l'insérez pas en biais et ne forcez pas.

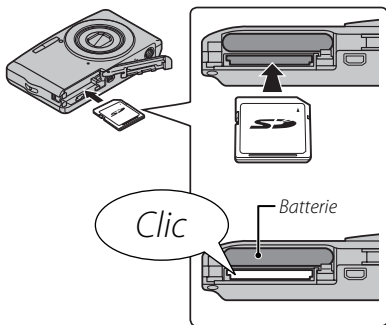

- ❗ Les cartes mémoire SD/SDHC/SDXC peuvent être verrouillées, ce qui rend impossible le formatage de la carte ou l'enregistrement et la suppression des images. Avant d'insérer une carte mémoire SD/SDHC/SDXC, faites coulisser la languette de protection en écriture dans la position déverrouillée.

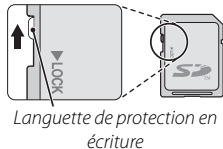

### 4 Fermez le couvercle du compartiment des batteries/piles.

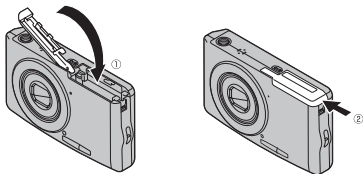

### Retrait de la batterie et de la carte mémoire

Avant de retirer la batterie ou la carte mémoire, **éteignez l'appareil photo** et ouvrez le couvercle du compartiment de la batterie.

Pour retirer la batterie, poussez le loquet de la batterie vers le côté, puis faites glisser la batterie hors de l'appareil photo comme le montre l'illustration.

*Loquet de la batterie*

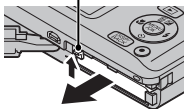

Pour retirer la carte mémoire, appuyez dessus et relâchez-la lentement. Vous pouvez ensuite la retirer à la main. Lorsque vous retirez la carte mémoire, celle-ci peut sortir de son logement trop rapidement. Utilisez votre doigt pour la retenir et relâchez-la avec précaution.

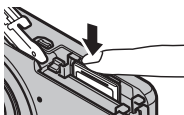

## ■ Cartes mémoire compatibles

Les cartes mémoire SD, SDHC et SDXC de FUJIFILM et SanDisk ont été homologuées pour une utilisation dans cet appareil photo. Vous trouverez une liste complète des cartes mémoire homologuées à l'adresse [http://www.fujifilm.com/support/digital\\_cameras/compatibility/](http://www.fujifilm.com/support/digital_cameras/compatibility/). Le fonctionnement n'est pas garanti avec d'autres cartes. Cet appareil photo ne peut pas être utilisé avec les cartes *xD-Picture Cards* ou avec les périphériques multimédia MultiMediaCard (MMC).

### ⓘ Cartes mémoire

- **N'éteignez pas l'appareil photo et ne retirez pas la carte mémoire pendant le formatage de cette dernière ou pendant l'enregistrement ou la suppression des données sur la carte.** Si vous ne respectez pas cette précaution, la carte risque de s'endommager.
- Formatez les cartes mémoire SD/SDHC/SDXC avant la première utilisation et assurez-vous de reformater toutes les cartes mémoire après leur utilisation sur un ordinateur ou un autre appareil. Pour obtenir plus d'informations sur le formatage des cartes mémoires, référez-vous à «  **FORMATAGE** » (📖 76).
- Les cartes mémoire sont petites et peuvent être avalées : gardez-les hors de portée des enfants. Si un enfant avale une carte mémoire, consultez immédiatement un médecin.
- Les adaptateurs miniSD ou microSD, qui sont plus grands ou plus petits que les dimensions standard d'une carte SD/SDHC/SDXC, risquent de ne pas être éjectés normalement : si la carte n'est pas éjectée, confiez l'appareil photo à un représentant de service agréé. Ne forcez pas pour retirer la carte.
- Ne collez pas d'étiquettes sur les cartes mémoire. Le décollement des étiquettes risque d'entraîner un dysfonctionnement de l'appareil photo.
- L'enregistrement vidéo peut être interrompu avec certains types de cartes mémoire SD/SDHC/SDXC. Utilisez une carte **CLASS 4** ou supérieure lorsque vous enregistrez des vidéos HD.

- Le formatage de la carte mémoire dans l'appareil photo crée un dossier où les photos sont stockées. Ne renommez pas et n'effacez pas ce dossier. N'utilisez pas un ordinateur ou un autre appareil pour modifier, effacer ou renommer les fichiers images. Utilisez toujours l'appareil photo pour supprimer les photos ; avant de modifier ou de renommer des fichiers, copiez-les sur un ordinateur puis modifiez ou renommez les copies, pas les originaux.

### ⓘ **Batteries**

- Essuyez les bornes de la batterie avec un chiffon propre et sec afin d'éliminer toute saleté. Si vous ne respectez pas cette précaution, la batterie risque de ne pas se recharger.
- Ne collez pas d'autocollants ou d'autres objets sur la batterie. Si vous ne respectez pas cette précaution, vous risquez de ne plus pouvoir retirer la batterie de l'appareil photo.
- Ne court-circuitez pas les bornes de la batterie. Celle-ci pourrait surchauffer.
- Lisez les précautions de la section « Batterie et alimentation électrique » (📖 iv).
- Utilisez uniquement des chargeurs de batteries conçus pour cette batterie. Si vous ne respectez pas cette précaution, le produit risque de ne pas fonctionner correctement.
- Ne retirez pas les étiquettes de la batterie et n'essayez pas de couper ou d'enlever l'enveloppe extérieure.
- La batterie perd progressivement sa charge lorsqu'elle n'est pas utilisée. Chargez la batterie un ou deux jours avant utilisation.

## Recharge de la batterie

La batterie n'est pas chargée lors de l'expédition. Chargez-la avant toute utilisation. L'appareil photo charge la batterie intérieurement.

### 1 Recharger la batterie.

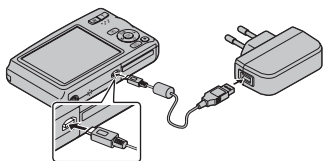

Eteignez l'appareil photo et connectez-le à l'adaptateur secteur fourni grâce au câble USB fourni. Connectez ensuite l'adaptateur secteur à une prise de courant intérieure.

- Assurez-vous que les connecteurs sont dans le bon sens puis insérez-les entièrement.
- ⚡ L'appareil photo fonctionne en mode d'alimentation extérieure s'il est allumé pendant qu'il est branché sur le secteur.



### L'indicateur de charge

L'indicateur de charge s'affiche au centre de l'écran LCD.

Indicateur de charge	État de la batterie	Action
	Batterie en cours de charge.	—
	Batterie défaillante.	Référez-vous à la page 86 pour la résolution des problèmes de batterie.
— (Pas d'icône)	Batterie pleine.	—
	Ne peut être chargée.	Débranchez l'adaptateur secteur de la prise de courant et réinsérez la batterie dans le bon sens (  86).

L'indicateur de charge disparaît lorsque la batterie est pleine.

### **Chargement par le biais d'un ordinateur**

Il est possible de recharger la batterie en la connectant à un ordinateur.

Éteignez l'appareil photo et raccordez le câble USB fourni comme illustré, en vous assurant que les connecteurs sont correctement insérés. Raccordez l'appareil photo directement à l'ordinateur ; n'utilisez pas de concentrateur USB ou le port USB du clavier.

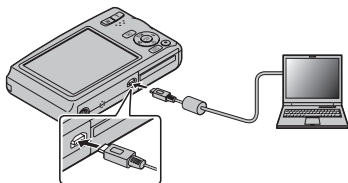

- ⓘ L'appareil ne peut être rechargé lorsqu'il est allumé.
- ⓘ Si l'ordinateur se met en veille lors du rechargement, celui-ci sera interrompu. Pour continuer le rechargement, désactivez le mode veille sur l'ordinateur, puis déconnectez et reconnectez le câble USB.
- ⓘ Le rechargement peut être impossible selon les spécifications de l'ordinateur, les paramètres ou les conditions.



## Allumer et éteindre l'appareil photo

### Mode de prise de vue

Appuyez sur la touche **ON/OFF** pour allumer l'appareil photo. L'objectif sort et le volet de l'objectif s'ouvre.

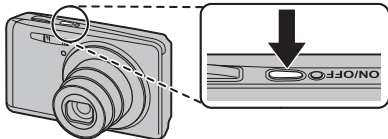

Appuyez à nouveau sur la touche **ON/OFF** pour éteindre l'appareil photo.

### ◆ **Passage en mode de lecture**

Appuyez sur la touche  pour lancer la lecture. Appuyez sur le déclencheur à mi-course pour revenir au mode de prise de vue.

### Mode de lecture

Pour allumer l'appareil photo et lancer la lecture, appuyez sur la touche  pendant une seconde environ.

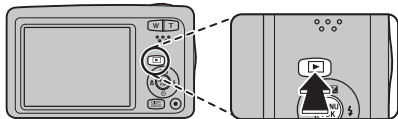



Appuyez à nouveau sur la touche  ou appuyez sur la touche **ON/OFF** pour éteindre l'appareil photo.

### ◆ **Passage au mode de prise de vue**



Pour passer au mode de prise de vue, appuyez sur le déclencheur à mi-course. Appuyez sur la touche  pour revenir à la lecture.

- ① Si vous occulrez l'objectif de force, le produit risque de s'endommager ou de ne pas fonctionner correctement.
- ① Les photos peuvent être affectées par la présence de traces de doigts et d'autres marques sur l'objectif. Veillez à ce que l'objectif reste propre.
- ① La touche **ON/OFF** ne permet pas de couper totalement l'alimentation électrique de l'appareil photo.

### ◆ Extinction automatique

L'appareil photo s'éteint automatiquement si vous n'effectuez aucune opération pendant le délai spécifié dans  **EXT. AUTO** ( 78).

## Configuration de base

Une boîte de dialogue de sélection de la langue apparaît la première fois que vous allumez l'appareil photo. Configurez l'appareil photo comme indiqué ci-dessous (vous pouvez réinitialiser l'horloge ou changer la langue à tout moment à l'aide des options  **DATE/HEURE** ou  **言語/LANG.** du menu configuration. Pour obtenir des informations sur l'affichage du menu configuration, référez-vous à la page 74).

### 1 Mettez une langue en surbrillance et appuyez sur **MENU/OK**.

- ◆ Appuyez sur **DISP/BACK** pour ignorer l'étape actuelle. Toutes les étapes que vous ignorez s'afficheront à nouveau la prochaine fois que vous allumerez l'appareil photo.



- ### 2 La date et l'heure s'affichent. Appuyez sur la touche de sélection gauche ou droite pour mettre en surbrillance l'année, le mois, le jour, l'heure ou les minutes et appuyez sur la touche de sélection supérieure ou inférieure pour modifier les valeurs. Pour modifier l'ordre d'affichage de l'année, du mois et du jour, mettez en surbrillance le format de date et appuyez sur la touche de sélection supérieure ou inférieure. Appuyez sur **MENU/OK** une fois les réglages terminés.

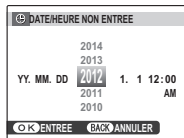

### ◆ **L'horloge de l'appareil photo**

Si la batterie n'est pas dans l'appareil photo pendant une période prolongée, l'horloge est réinitialisée et la boîte de dialogue de sélection de la langue s'affiche à nouveau lorsque vous allumez l'appareil photo.

# Principes de base de photographie et de lecture

## Prendre des photos en mode **SR AUTO** (Reconnaissance scène)

Cette section décrit comment prendre des photos en mode **SR AUTO** (Reconnaissance scène). L'appareil photo analyse automatiquement la composition et modifie les réglages en conséquence.

### 1 Allumez l'appareil photo.

Appuyez sur la touche **ON/OFF** pour allumer l'appareil photo. Les indicateurs de prise de vue **SR AUTO** s'affichent.

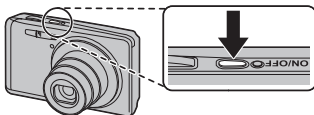







#### L'icône

Cette icône indique que l'appareil photo recherche en permanence des visages afin de sélectionner la scène adéquate, ce qui augmente la consommation d'énergie.



#### L'icône scène

L'appareil photo sélectionne la scène en fonction des conditions de prise de vue et du type de sujet :  PORTRAIT (portraits),  PAYSAGE (paysages),  NOCTURNE (paysages faiblement éclairés),  MACRO (gros plans),  PORTRAIT NOCTURNE (portraits faiblement éclairés),  PORTRAIT CONTRE-JOUR (portraits en contre-jour),  AUTO (toutes les autres scènes)

## 2 Cadrez votre photo.

Utilisez les touches de zoom pour cadrer la photo sur l'écran.

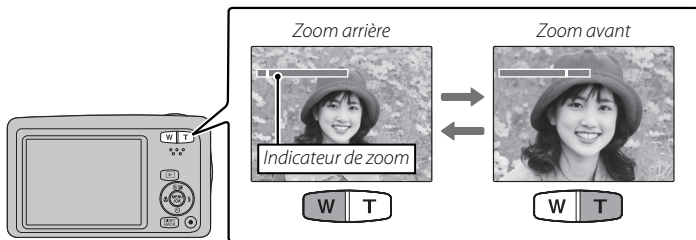

### Comment tenir l'appareil photo

Tenez bien l'appareil photo avec les deux mains en gardant vos coudes contre votre corps. Si vos mains tremblent ou ne sont pas stables, vous risquez d'obtenir des photos floues.

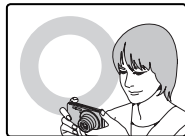

Pour éviter que vos photos ne soient floues ou trop sombres (sous-exposées), ne mettez pas vos doigts et tout autre objet devant l'objectif et le flash.

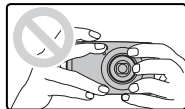

### 3 Effectuez la mise au point.

Appuyez sur le déclencheur à mi-course pour effectuer la mise au point.

- ◆ Il est possible que l'objectif émette un son lorsque l'appareil photo effectue la mise au point ; ceci est normal.

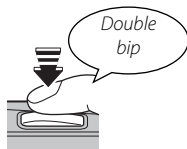



**Si l'appareil photo parvient à faire la mise au point**, il émet deux bips.

**Si l'appareil photo ne parvient pas à faire la mise au point**, le cadre de mise au point devient rouge et le symbole **!AF** apparaît. Modifiez la composition ou utilisez le verrouillage de mise au point ( 26).

### 4 Photographiez.

Appuyez doucement mais à fond sur le déclencheur pour prendre la photo.

- ◆ Si le sujet est faiblement éclairé, le flash peut se déclencher au moment de la prise de vue. Pour obtenir des informations sur l'utilisation du flash en cas de faible éclairage, référez-vous à la section «  Utilisation du flash (Flash intelligent) » ( 30).



#### Le déclencheur

Le déclencheur possède deux positions. Lorsque vous appuyez sur le déclencheur à mi-course, la mise au point et l'exposition sont réglées ; pour prendre la photo, appuyez à fond sur le déclencheur.

## Visualisation des photos

Vous pouvez visualiser les photos sur l'écran LCD. Lorsque vous prenez des photos importantes, faites une prise de vue test et vérifiez le résultat.

### 1 Appuyez sur la touche .

La photo la plus récente s'affiche.

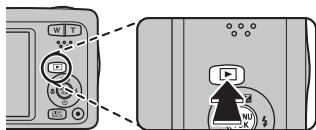

### 2 Visionnez d'autres photos.

Appuyez sur la touche de sélection droite pour afficher les photos dans l'ordre de leur enregistrement et sur la touche de sélection gauche pour les afficher dans l'ordre inverse.

Appuyez sur le déclencheur pour passer au mode de prise de vue.

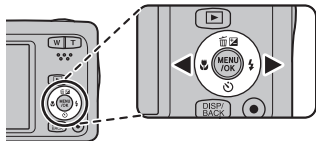

# Instructions plus approfondies concernant la photographie

## Mode de prise de vue

Choisissez un mode de prise de vue en fonction de la scène ou du type de sujet.

### Choix d'un mode de prise de vue

- 1 Appuyez sur **MENU/OK** pour afficher le menu prise de vues.

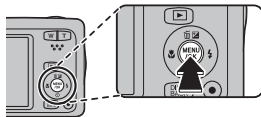

- 2 Mettez en surbrillance **MODE PRISE PHOTO** et appuyez sur la touche de sélection droite pour afficher les options du mode de prise de vue.

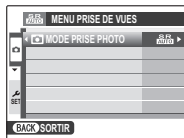















- 3 Mettez en surbrillance le mode de votre choix et appuyez sur **MENU/OK**.







- 4 Appuyez sur **DISP/BACK** pour passer au mode de prise de vue.







***Options du mode de prise de vue***

Scène	Description
 <b>RECONNAISSANCE SCÈNE</b>	L'appareil photo analyse automatiquement la composition et sélectionne une scène en fonction des conditions de prise de vue et du type de sujet.
 <b>AUTO</b>	Pour des photos instantanées nettes et lumineuses. Ce mode est recommandé dans la plupart des situations.
<b>P PROGRAMME AE</b>	Toutes les options de balance des blancs et de mode AF sont disponibles et il est possible de corriger l'exposition manuellement.
 <b>NATUREL &amp; ⚡</b>	L'appareil prend deux photos, une sans flash et une avec flash.
 <b>LUM. NATUREL</b>	Permet de conserver l'éclairage naturel dans des conditions de faible luminosité.
 <b>PORTRAIT</b>	Choisissez ce mode pour les portraits.
 <b>MODE ENFANT</b>	Choisissez ce mode pour obtenir des tons chair naturels lorsque vous réalisez des portraits de bébés ou d'enfants.
 <b>SOUIRE &amp; PHOTO</b>	Le déclenchement se fait automatiquement lorsque la fonction de détection des visages détecte une personne souriante.
 <b>PAYSAGE</b>	Choisissez ce mode pour les bâtiments et les paysages photographiés de jour.
 <b>PANORAMA</b>	Vous pouvez prendre jusqu'à trois photos et les assembler pour former un panoramique.
 <b>SPORT</b>	Choisissez ce mode pour photographier des sujets en mouvement.
 <b>NOCTURNE</b>	Choisissez ce mode pour les scènes de crépuscule et de nuit faiblement éclairées.
 <b>NOCT. (TRÉP.)</b>	Choisissez ce mode pour utiliser des vitesses d'obturation lentes lorsque vous prenez des photos de nuit.
 <b>FEUX ARTIF.</b>	Des vitesses d'obturation lentes sont utilisées pour immortaliser les explosions de lumière des feux d'artifice.
 <b>COUCHER SOL.</b>	Choisissez ce mode pour capturer les couleurs éclatantes des levers et couchers de soleil.

Scène	Description
 <b>NEIGE</b>	Choisissez ce mode pour restituer la luminosité des scènes dominées par la brillance de la neige.
 <b>PLAGE</b>	Choisissez ce mode pour restituer la luminosité des plages ensoleillées.
 <b>SOIRÉE</b>	Choisissez ce mode pour capturer l'éclairage d'arrière-plan en intérieur dans des conditions de faible luminosité.
 <b>FLEUR</b>	Choisissez ce mode pour réaliser des gros plans de fleurs aux couleurs éclatantes.
 <b>TEXTE</b>	Ce mode permet de restituer avec netteté les textes ou les dessins figurant sur des documents imprimés.

## ■ PANORAMA

Dans ce mode, vous pouvez prendre jusqu'à trois photos et les assembler pour former un panoramique. Il est recommandé d'utiliser un trépied pour vous aider à composer les photos qui se chevauchent. L'appareil photo effectue un zoom arrière complet. La focale grand-angle maximale est utilisée jusqu'à la fin de la prise de vue.

- 1 Sélectionnez  **AUTO** pour l'option  **MODE PANORAMA** dans le menu prise de vues ( 61).
- 2 Appuyez sur la touche de sélection supérieure pour sélectionner une image. Appuyez sur la touche de sélection gauche ou droite pour mettre en surbrillance la direction dans laquelle vous allez déplacer l'appareil photo et appuyez sur **MENU/OK**.
- 3 Prenez une photo. L'exposition et la balance des blancs du panoramique sont basées sur la première photo.
- 4 Cadrez la photo suivante pour qu'elle se chevauche avec la photo précédente en superposant  sur  afin de former un cercle plein (●). La photo est prise automatiquement.

*Direction du panoramique*

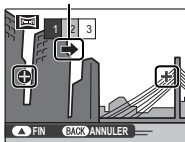

*Affichage après la première photo*

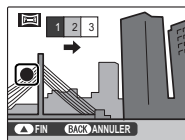

*Déclenchement*



## 5 Prenez la dernière photo comme décrit à l'étape 4.

- ✦ Pour terminer la prise de vue et créer un panoramique après la première ou la deuxième image, appuyez sur la touche de sélection supérieure après avoir effectué l'étape 3 ou l'étape 4 puis passez à l'étape 6.

## 6 Appuyez sur **MENU/OK** pour enregistrer la photo.

- ✦ La sauvegarde d'un panorama peut durer plus longtemps.
- ❗ Les panoramiques sont créés à partir de plusieurs images. Dans certains cas, il se peut que l'appareil photo ne parvienne pas à raccorder les images à la perfection.
  - ❗ Vous risquez de ne pas obtenir les résultats escomptés avec des sujets mobiles, des sujets proches de l'appareil photo, des sujets invariables comme le ciel ou un champ d'herbe, des sujets perpétuellement en mouvement comme les vagues et les chutes d'eau, ou bien des sujets dont la luminosité change radicalement. Les panoramiques risquent d'être flous si le sujet est faiblement éclairé.

### Pour de meilleurs résultats

Pour obtenir les meilleurs résultats possibles, faites attention de ne pas incliner l'appareil photo vers l'arrière, vers l'avant ou sur les côtés, et essayez de ne pas bouger l'appareil pendant que  et  s'alignent pour former un cercle plein.



### Impression des panoramiques

Selon le format du papier et la taille du panoramique, vous pouvez imprimer les panoramiques avec leurs bords rognés ou avec de grandes marges en haut et en bas ou sur les deux côtés.

### Cadrage manuel des panoramiques

Suivez les étapes ci-dessous si vous n'obtenez pas les résultats escomptés avec l'option

 **AUTO** du  **MODE PANORAMA**:

- 1 Sélectionnez  **MANUEL** pour l'option  **MODE PANORAMA** dans le menu prise de vues.
- 2 Sélectionnez une vue et prenez la première photo.
- 3 Appuyez sur **MENU/OK** pour afficher un guide indiquant l'une des extrémités de la photo que vous venez de prendre. Prenez la photo suivante, en la cadrant de façon à ce qu'elle chevauche la photo précédente.

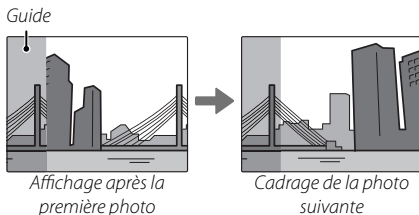

- 4 Répétez l'étape 3 pour prendre la troisième photo puis appuyez sur **MENU/OK** pour afficher l'ensemble du panoramique.
- 5 Appuyez sur **MENU/OK** pour enregistrer la photo.

## Verrouillage de la mise au point

Pour composer des photos où les sujets sont décentrés :

**1 Effectuez la mise au point :** Positionnez le sujet dans le cadre de mise au point (⌈⊕⋈⌋) et appuyez sur le déclencheur à mi-course pour verrouiller la mise au point et l'exposition. La mise au point et l'exposition demeurent verrouillées tant que vous maintenez le déclencheur enfoncé à mi-course (verrouillage AF/AE).

**2 Recomposez la photo :** Maintenez le déclencheur enfoncé à mi-course.

**3 Prenez la photo :** Appuyez à fond sur le déclencheur.

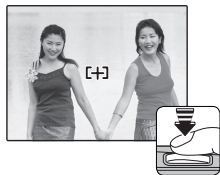
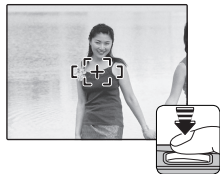

 **Mise au point automatique**

Bien que l'appareil photo possède un système de mise au point automatique de haute précision, il se peut qu'il ne soit pas en mesure d'effectuer la mise au point sur les sujets dont la liste figure ci-dessous. Si l'appareil photo ne parvient pas à effectuer la mise au point, faites la mise au point sur un autre sujet situé à la même distance, utilisez le verrouillage de la mise au point, puis recomposez la photo.

- Sujets très brillants tels que des miroirs ou des carrosseries de voitures.
- Sujets au déplacement rapide.
- Sujets photographiés à travers une vitre ou un autre objet qui réfléchit la lumière.
- Sujets sombres et sujets qui absorbent la lumière plutôt que de la réfléchir, comme les cheveux ou la fourrure.
- Sujets sans substance, comme la fumée ou les flammes.
- Sujets présentant un faible contraste par rapport à l'arrière-plan (par exemple, sujets dont les vêtements sont de la même couleur que l'arrière-plan).
- Sujets situés devant ou derrière un objet très contrasté qui figure lui aussi dans le cadre de mise au point (par exemple, sujet photographié sur un fond composé d'éléments très contrastés).

## Correction de l'exposition

Pour modifier la correction de l'exposition lorsque vous photographiez des sujets très lumineux, très sombres ou très contrastés, appuyez sur la touche de sélection supérieure () . Appuyez sur la touche de sélection supérieure ou inférieure pour choisir une valeur de correction de l'exposition, puis appuyez sur

**MENU/OK.**

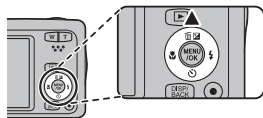

*Choisissez des valeurs positives (+)  
pour augmenter l'exposition*





*Choisissez des valeurs négatives (-)  
pour réduire l'exposition*





- ❖ L'icône  et l'indicateur d'exposition s'affichent avec les réglages autres que  $\pm 0$ . La correction de l'exposition n'est pas réinitialisée lorsque vous éteignez l'appareil photo. Pour revenir à un contrôle normal de l'exposition, choisissez la valeur  $\pm 0$ .
- ❖ Désactivez le flash lorsque vous utilisez la correction de l'exposition.
- ❖ La correction de l'exposition n'est disponible que si **P** (PROGRAMME AE) est sélectionné comme mode de prise de vue.

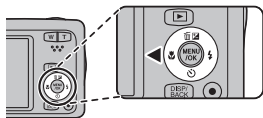

## Mode Macro (gros plans)

Pour réaliser des gros plans, appuyez sur la touche de sélection gauche () et sélectionnez . Lorsque le mode macro est activé, l'appareil photo effectue la mise au point sur les sujets situés à proximité du centre de l'image. Utilisez les touches de zoom pour composer les photos ( 17).



Pour quitter le mode macro, appuyez sur la touche de sélection gauche () et sélectionnez  OFF.

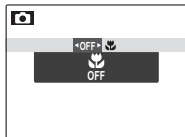





- ◆ Il est recommandé d'utiliser un trépied pour éviter le risque de flou provoqué par le bougé de l'appareil photo.

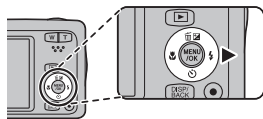

## ⚡ Utilisation du flash (Flash intelligent)

Lors de l'utilisation du flash, le système de *flash intelligent* de l'appareil photo analyse instantanément la scène en fonction de facteurs comme la luminosité du sujet, sa position dans l'image et sa distance par rapport à l'appareil photo. L'intensité du flash et la sensibilité sont ajustées afin que le sujet principal soit correctement exposé et que les effets de l'éclairage ambiant de l'arrière-plan soient préservés, même dans les scènes en intérieur faiblement éclairées. Utilisez le flash lorsque l'éclairage est insuffisant, par exemple la nuit ou à l'intérieur sous un éclairage faible.

Appuyez sur la touche de sélection droite (⏪) et choisissez l'un des modes flash suivants :



Option	Description
AUTO/  (FLASH AUTO)	Le flash se déclenche si nécessaire. Mode recommandé dans la plupart des situations.
 (FLASH FORCE)	Le flash se déclenche à chaque prise de vue. Utilisez ce mode pour les sujets en contre-jour ou pour obtenir des couleurs naturelles lorsque vous photographiez sous une lumière vive.
 (FLASH COUPE)	Le flash ne se déclenche pas même lorsque le sujet est faiblement éclairé. Il est recommandé d'utiliser un trépied.
S4/  (SYNCHRO LENTE)	Ce mode permet de capturer à la fois le sujet principal et l'arrière-plan dans des conditions de faible luminosité (veuillez cependant remarquer que les scènes bien éclairées risquent d'être surexposées).

- ❖ Si le flash se déclenche,  s'affiche lorsque vous appuyez sur le déclencheur à mi-course. À des vitesses d'obturation lentes,  s'affiche à l'écran pour vous avertir que les photos risquent d'être floues : il est recommandé d'utiliser un trépied.
- ❖ Il se peut que le flash se déclenche plusieurs fois par prise de vue. Ne bougez pas l'appareil photo tant que la prise de vue n'est pas terminée.
- ❖ Le flash peut provoquer un effet de vignettage.

 **ANTI YEUX ROUGES** /  **FLASH FORCE** /  **YEUX ROUGES + SL**



L'icône  indique que les fonctions de détection des visages et de réduction des yeux rouges sont activées et seront utilisées pour minimiser l'effet « *yeux rouges* » provoqué par la réflexion du flash sur les rétines du sujet, pris en portrait.

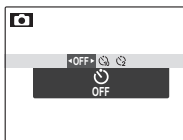
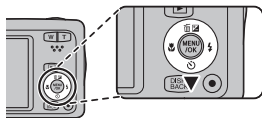

## Utilisation du retardateur

Pour utiliser le retardateur, appuyez sur la touche de sélection inférieure () et choisissez l'une des options suivantes :



Option	Description
 (NON)	Le retardateur est désactivé.
 (10 SEC)	Le déclenchement a lieu dix secondes après la pression du déclencheur. Utilisez cette option pour réaliser des autoportraits. Le témoin du retardateur situé à l'avant de l'appareil photo clignote pendant le compte à rebours.
 (2 SEC)	Le déclenchement a lieu deux secondes après la pression du déclencheur. Utilisez cette option pour réduire l'effet de flou provoqué par le mouvement de l'appareil photo au moment où vous appuyez sur le déclencheur. Le témoin du retardateur clignote pendant le compte à rebours.

## Détection des visages

La fonction de détection des visages règle la mise au point et l'exposition des visages humains, quel que soit leur emplacement dans l'image, afin d'empêcher que l'appareil photo n'effectue la mise au point sur l'arrière-plan dans les portraits de groupes. Choisissez cette fonction pour les photos qui mettent l'accent sur les portraits.

Pour utiliser la détection des visages, appuyez sur **MENU/OK** pour afficher le menu prise de vues et sélectionnez **OUI** pour l'option  **DETECTION SUJET**. L'appareil photo peut détecter les visages, qu'il soit positionné à la verticale ou à l'horizontale ; si un visage est détecté, il est signalé par un contour vert. Si l'image comporte plusieurs visages, l'appareil photo sélectionne le visage le plus près du centre ; les autres visages sont signalés par des contours blancs.



- ❗ Dans certains modes, il se peut que l'appareil photo règle l'exposition pour l'ensemble de la vue et non pour le portrait en particulier.
- ❗ Si le sujet bouge lorsque vous appuyez sur le déclencheur, son visage risque de ne plus être dans la zone indiquée par le contour vert au moment de la prise de vue.

## Reconnaissance des visages

L'appareil photo peut mémoriser les caractéristiques des visages et les données relatives à différentes personnes (nom, relation et date de naissance). Il peut accorder la priorité à ces personnes lorsque la détection des visages est activée ou afficher leur nom et d'autres informations pendant la lecture.



### **Ajout de nouveaux visages**

Suivez les étapes ci-dessous pour ajouter des visages à la base de données de reconnaissance des visages.

#### **1 Sélectionnez ENREGISTRER.**

Sélectionnez **ENREGISTRER** pour l'option  **RECO. VISAGE** du menu prise de vue.

◆ Pour désactiver la reconnaissance des visages, sélectionnez **NON**.

#### **2 Prenez une photo.**

Après avoir vérifié que le sujet fait face à l'appareil photo, cadrez-le à l'aide des repères et prenez la photo.

◆ Si un message d'erreur s'affiche, reprenez la photo.



### 3 Saisissez les données de reconnaissance des visages

Appuyez sur **MENU/OK** pour afficher les données de reconnaissance des visages et saisissez les informations suivantes :

- **NOM** : Saisissez un nom comportant 14 caractères maximum et appuyez sur **MENU/OK**.
- **ANNIVERSAIRE** : Saisissez la date de naissance du sujet et appuyez sur **MENU/OK**.
- **CATÉGORIE** : Choisissez l'option qui illustre votre relation avec le sujet et appuyez sur **MENU/OK**.
- Si vous effectuez un zoom avant sur le visage d'une personne indiquée par un contour vert dans la base de données, le jour de son anniversaire, l'appareil photo affiche son nom et le message « Happy Birthday ! (Joyeux anniversaire !) »
- Si  **MODE ENFANT** est sélectionné comme mode de prise de vue et que la détection intelligente des visages est activée, l'appareil affichera l'âge d'un enfant de 3 ans ou plus jeune.

### **Consultation, modification et suppression des données existantes**

Suivez les étapes ci-dessous pour afficher, modifier ou effacer des données de reconnaissance des visages.

**1** Sélectionnez **AFFICHAGE/ÉDITION** pour l'option  **RECO. VISAGE**.

**2** Sélectionnez un visage.

**3** Affichez ou modifiez les données de reconnaissance des visages.

Le nom, la catégorie ou la date de naissance peuvent être modifiés comme indiqué à l'étape 3 de « Ajout de nouveaux visages » ( 34). Pour reprendre la photo, sélectionnez **REEMPLACER PHOTO** et réalisez un autre portrait comme indiqué ci-dessus.

❖ Pour effacer les données relatives au sujet sélectionné, sélectionnez **EFFACER**.

### **Ajout automatique de visages**

Pour ajouter automatiquement les sujets que vous photographiez souvent à la base de données de reconnaissance des visages, sélectionnez **OUI** pour l'option **ENREGISTREMENT AUTO** du menu de reconnaissance des visages. Si l'appareil photo détecte un visage photographié de nombreuses fois mais qui n'a pas été ajouté à la base de données, il affiche un message vous invitant à créer une nouvelle entrée. Appuyez sur **MENU/OK** et saisissez les données de reconnaissance des visages.

❖ Il se peut que l'appareil ne parvienne pas toujours à reconnaître automatiquement les nouveaux visages. Le cas échéant, vous pouvez ajouter manuellement des visages à l'aide de l'option **ENREGISTRER**.



## Reconnaissance des visages

L'appareil photo peut mémoriser jusqu'à huit visages. Si vous essayez d'ajouter un neuvième visage, une boîte de dialogue de confirmation s'affiche : utilisez l'option **AFFICHAGE/ÉDITION** pour effacer les données existantes afin de faire de la place pour de nouveaux visages. **ENREGISTREMENT AUTO** est désactivée si l'appareil photo a déjà mémorisé huit visages.

Lorsque la détection des visages ( 33) est activée et que l'image comporte plusieurs des visages enregistrés dans la base de données, l'appareil photo affiche le nom du sujet sur lequel la mise au point et l'exposition seront basées (il s'agit du sujet encadré en vert). Si aucun nom n'a été saisi, l'appareil photo indique « --- ». Les sujets repérés par la fonction de reconnaissance des visages mais qui ne serviront pas au réglage de la mise au point et de l'exposition sont encadrés en orange et les autres sujets sont encadrés en blanc.

- ①  **RECO. VISAGE** risque de ne pas fonctionner dans les situations suivantes :
- le sujet ne fait pas face.
  - le visage n'est pas positionné dans un cadre.
  - la fonction du visage varie (en raison de l'âge ou de l'expression).
  - le sujet est à contre-jour ou mal éclairé.

# Instructions plus approfondies concernant la lecture

## Options de lecture

Pour afficher la dernière photo prise sur l'écran LCD, appuyez sur la touche .

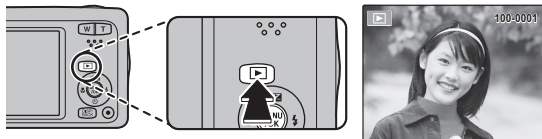

Appuyez sur la touche de sélection droite pour afficher les photos dans l'ordre de leur enregistrement et sur la touche de sélection gauche pour les afficher dans l'ordre inverse. Maintenez la touche de sélection enfoncée pour atteindre rapidement la photo souhaitée.

- ◆ Les photos prises avec d'autres appareils photo sont indiquées par l'icône  (« photo prise avec un autre appareil ») pendant la lecture.

### ★ **Favoris : Notation des photos**

Pour noter la photo affichée en mode de lecture plein écran, appuyez sur **DISP/BACK** puis sur la touche de sélection supérieure et inférieure pour sélectionner entre zéro et cinq étoiles.

**Lecture avec zoom**

Appuyez sur **T** pour effectuer un zoom avant sur les photos affichées en mode de lecture image par image ; appuyez sur **W** pour effectuer un zoom arrière. Après avoir effectué un zoom avant sur la photo, vous pouvez utiliser la touche de sélection pour afficher les autres zones de l'image non visibles à l'écran.

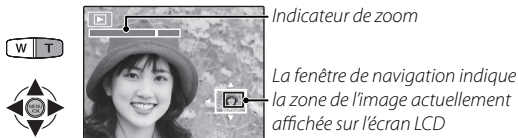

Appuyez sur **DISP/BACK** pour annuler le zoom.

- ◆ Le rapport de zoom maximal dépend de la taille de l'image. La lecture avec zoom n'est pas disponible pour les copies recadrées ou redimensionnées dont la taille est inférieure ou égale à **640**.

**Lecture d'images multiples**

Lorsqu'une photo est affichée en plein écran sur l'écran LCD, appuyez sur **W** pour afficher l'image en cours, ainsi que l'image précédente et l'image suivante à l'arrière-plan. Appuyez sur **W** pour augmenter le nombre d'images affichées, soit deux, neuf ou cent, sur **T** pour afficher moins d'images.

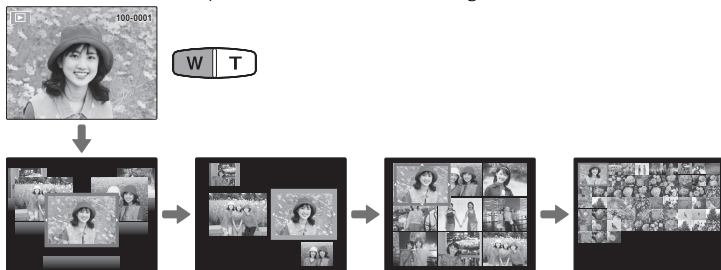

Lorsque deux images ou plus sont affichées, utilisez la touche de sélection pour mettre en surbrillance les images et appuyez sur **MENU/OK** pour afficher l'image en surbrillance en plein écran. Dans les affichages neuf ou cent images, utilisez la touche de sélection pour afficher plus de photos.

## Suppression de photos

Pour supprimer les photos individuellement, plusieurs photos sélectionnées ou toutes les photos, appuyez sur **MENU/OK**, sélectionnez  **EFFACE** (📖 67) et choisissez l'une des options ci-dessous.

*Veillez remarquer que les images supprimées ne peuvent pas être récupérées. Copiez les photos importantes sur un ordinateur ou un autre périphérique de stockage avant d'aller plus loin.*

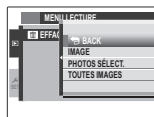

Option	Description
<b>IMAGE</b>	Appuyez sur la touche de sélection gauche ou droite pour parcourir les photos et appuyez sur <b>MENU/OK</b> pour supprimer la photo en cours (aucune boîte de dialogue de confirmation ne s'affiche).
<b>PHOTOS SÉLECT.</b>	Mettez en surbrillance les photos et appuyez sur <b>MENU/OK</b> pour les sélectionner ou les désélectionner (les photos protégées ou faisant partie d'une commande d'impression sont indiquées par <b>L</b> ). Une fois que vous avez terminé, appuyez sur <b>DISP/BACK</b> pour afficher une boîte de dialogue de confirmation, puis mettez en surbrillance <b>OK</b> et appuyez sur <b>MENU/OK</b> pour supprimer les photos sélectionnées.
<b>TOUTES IMAGES</b>	Une boîte de dialogue de confirmation s'affiche ; mettez en surbrillance <b>OK</b> et appuyez sur <b>MENU/OK</b> pour supprimer toutes les photos non protégées. Appuyez sur <b>DISP/BACK</b> pour annuler la suppression ; veuillez remarquer qu'il est impossible de récupérer les photos supprimées avant que vous ayez appuyé sur cette touche.

- ❖ Les photos protégées ne peuvent pas être supprimées. Retirez la protection de toute photo que vous souhaitez supprimer (📖 71).
- ❖ Si un message signale que les images sélectionnées font partie d'une commande d'impression DPOF, appuyez sur **MENU/OK** pour supprimer les photos.

## Recherche photos



Recherchez des photos.

- 1 Sélectionnez  **RECHERCHE PHOTOS** dans le menu lecture ( 67), mettez en surbrillance l'un des critères de recherche suivants et appuyez sur **MENU/OK** :
  - **PAR DATE** : Effectuez une recherche par date.
  - **PAR VISAGE** : Recherchez des visages enregistrés dans la base de données de reconnaissance des visages.
  - **PAR ★ FAVORIS** : Effectuez une recherche basée sur la notation.
  - **PAR SCENE** : Effectuez une recherche par type de scène.
  - **PAR TYPE DE DONNEES** : Trouvez toutes les photos ou toutes les vidéos.
  - **REPERE POUR TELECH.** : Trouvez toutes les photos à télécharger vers une destination spécifiée.
- 2 Sélectionnez une condition de recherche. Seules les photos répondant à la condition de recherche s'afficheront. Pour supprimer ou protéger les photos sélectionnées ou pour afficher les résultats de la recherche dans un diaporama, appuyez sur **MENU/OK** et choisissez  **EFFACE** ( 41),  **PROTEGER** ( 71) ou  **DIAPORAMA** ( 70).

## Créa livre album

Cette fonction vous permet de créer des albums à partir de vos photos préférées.

### ***Création d'un livre album***

- 1 Sélectionnez **NOUVEL ALBUM** pour  **CREA LIVRE ALBUM** dans le menu lecture ( 67) et choisissez l'une des options suivantes :
    - **CHOISIR PARMIS TOUTES** : Faites votre choix parmi toutes les photos disponibles.
    - **CHOISIR RECH. PHOTOS** : Faites votre choix parmi les photos répondant aux conditions de recherche ( 42).
    - ❖ Ni les photos de format **640** ou plus petit, ni les vidéos ne peuvent être sélectionnées pour un livre album.
  - 2 Parcourez les images et appuyez sur la touche de sélection supérieure pour effectuer ou annuler une sélection. Pour afficher l'image en cours sur la couverture, appuyez sur la touche de sélection inférieure. Appuyez sur **MENU/OK** pour quitter lorsque vous avez terminé de créer l'album.
    - ❖ La première photo sélectionnée devient l'image de couverture. Appuyez sur la touche de sélection inférieure afin de sélectionner une autre image pour la couverture.
  - 3 Sélectionnez **TERMINER LIVRE ALBUM** (pour sélectionner toutes les photos ou les photos répondant aux conditions de recherche spécifiques de l'album, choisissez **SELECTIONNER TOUT**). Le nouvel album est ajouté à la liste du menu de création d'un livre album.
- ① Les albums peuvent contenir jusqu'à 300 photos.  
① Les albums ne contenant aucune photo sont automatiquement supprimés.

### **Affichage des livres albums**

Mettez en surbrillance un album dans le menu de création d'un livre album et appuyez sur **MENU/OK** pour afficher l'album, puis appuyez sur la touche de sélection gauche ou droite pour parcourir les photos.

### **Modification et suppression des livres albums**

Affichez le livre album et appuyez sur **MENU/OK**. Les options suivantes s'affichent ; sélectionnez l'option souhaitée et suivez les instructions qui s'affichent à l'écran.

- **MODIFIER** : Modifiez l'album comme indiqué dans la section « Création d'un livre album » ( 43).
- **EFFACER** : Supprimez l'album.

#### Livres albums

Vous pouvez copier les livres albums sur un ordinateur à l'aide du logiciel fourni MyFinePix Studio.



## Affichage des panoramiques

Si vous appuyez sur la touche de sélection inférieure lorsqu'un panoramique est affiché en plein écran, l'appareil photo lit la photo de gauche à droite. Pour marquer une pause pendant la lecture, appuyez sur la touche de sélection inférieure ; appuyez à nouveau sur cette même touche pour reprendre la lecture. Pour supprimer le panoramique, appuyez sur la touche de sélection supérieure (🗑️) lorsque la lecture est sur pause. Pour passer à la lecture plein écran, appuyez sur la touche de sélection supérieure pendant la lecture du panoramique.

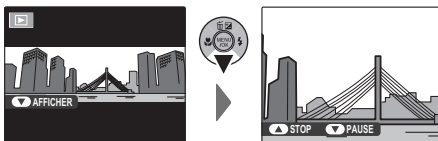

# Vidéos

## Enregistrement de vidéos

Appuyez sur **REC** pour enregistrer une vidéo. Pendant l'enregistrement, **ENR** et la durée restante s'affichent sur l'écran LCD et le son est enregistré via le microphone intégré (faites attention de ne pas couvrir ce dernier pendant l'enregistrement).

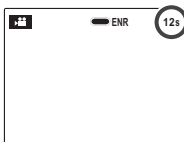
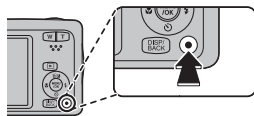

*La durée disponible s'affiche à l'écran*

Pour arrêter l'enregistrement, appuyez à nouveau sur la commande **REC**. L'enregistrement s'arrête automatiquement lorsque la vidéo a atteint sa durée maximale ou lorsque la mémoire est pleine.

### **Réglage du zoom**

Vous pouvez ajuster le zoom pendant l'enregistrement. Sélectionnez le type de zoom disponible pour l'option **TYPE ZOOM FILM** du menu configuration. Si vous sélectionnez **Opt OPTIQUE**, le son n'est pas enregistré pendant l'activation du zoom.

- ❖ Avant de commencer l'enregistrement, sélectionnez une taille d'image à l'aide de l'option  **MODE VIDEO** du menu prise de vues. Sélectionnez  **1280** (1280×720) pour obtenir un format 16:9 (Haute Définition),  (640×480) pour enregistrer des vidéos de définition standard ou  (320×240) pour réaliser des vidéos plus longues.
- ❖ La mise au point, l'exposition et la balance des blancs sont ajustées automatiquement au cours de l'enregistrement. La couleur et la luminosité de l'image peuvent être différentes de celles affichées avant que l'enregistrement ne commence.
- ❖ Il se peut que les sons émis par l'appareil photo soient enregistrés.
- ⓘ N'ouvrez pas le couvercle du compartiment des batteries/piles pendant la prise de vue ou pendant l'enregistrement d'une vidéo sur la carte mémoire. Si vous ne respectez pas cette précaution, la lecture de la vidéo pourrait devenir impossible.
- ⓘ Des bandes verticales ou horizontales peuvent apparaître sur les vidéos contenant des sujets très lumineux. Ceci est normal et ne traduit pas un dysfonctionnement.
- ⓘ Il se peut que la température de l'appareil photo augmente si ce dernier est utilisé pour enregistrer des vidéos pendant une période prolongée ou si la température ambiante est élevée. Ceci est normal et ne traduit pas un dysfonctionnement.

## Visualisation des vidéos

Pendant la lecture, les vidéos s'affichent sur l'écran LCD comme illustré à droite. Vous pouvez effectuer les opérations suivantes lorsqu'une vidéo est affichée :

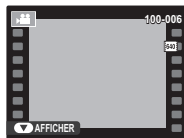

Option	Description
Lancer la lecture/faire une pause	<b>Appuyez sur la touche de sélection inférieure</b> pour lancer la lecture. Appuyez à nouveau pour faire une pause.
Mettre fin à la lecture/effacer	<b>Appuyez sur la touche de sélection supérieure</b> pour mettre fin à la lecture. Si la lecture n'est pas en cours, la vidéo sera effacée si vous appuyez sur la touche de sélection supérieure.
Avancer/revenir en arrière	<b>Appuyez sur la touche de sélection droite</b> pour avancer et sur la touche de sélection <b>gauche</b> pour revenir en arrière. Si la lecture est sur pause, la vidéo avance ou revient en arrière d'une image à chaque pression de la touche de sélection.
Régler le volume	<b>Appuyez sur MENU/OK</b> pour faire une pause pendant la lecture et afficher les commandes du volume. Appuyez sur la touche de sélection supérieure ou inférieure pour régler le volume et appuyez sur <b>MENU/OK</b> pour quitter. Vous pouvez également régler le volume depuis le menu configuration.

① Ne couvrez pas le haut-parleur pendant la lecture.

# Raccordements

## Visionnage des photos sur un téléviseur

Raccordez l'appareil photo à un téléviseur pour montrer des photos à un groupe.

- 1 Éteignez l'appareil photo et raccordez un câble A/V optionnel comme illustré ci-dessous.

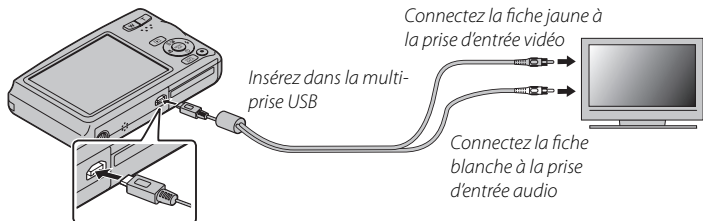

- 1 Lors du raccordement des câbles, assurez-vous que les connecteurs sont correctement insérés.
- 2 Il se peut que la qualité d'image diminue lors de la lecture des vidéos.
- 2 Pour visionner les vidéos haute définition sur un téléviseur haute définition, un accessoire optionnel est requis (📖 82, 83).
- 2 Réglez le téléviseur sur le canal d'entrée vidéo. Reportez-vous à la documentation fournie avec le téléviseur pour avoir plus de détails.
- 3 Appuyez sur la touche **▶** pendant une seconde environ pour allumer l'appareil photo. L'écran de l'appareil photo s'éteint et les photos et les vidéos s'affichent sur l'écran du téléviseur. Veuillez noter que les commandes de volume de l'appareil photo n'ont aucun effet sur les sons émis par le téléviseur ; utilisez les commandes de volume du téléviseur pour régler le volume.

## Impression de photos par USB

Si l'imprimante prend en charge la fonction PictBridge, l'appareil photo peut être connecté directement à l'imprimante comme illustré ci-dessous et les photos peuvent être imprimées sans devoir d'abord être copiées sur un ordinateur. Veuillez remarquer que selon le modèle de l'imprimante, il se peut que les fonctions décrites ci-dessous ne soient pas toutes prises en charge.



- 1 Raccordez le câble USB fourni comme illustré et allumez l'imprimante.

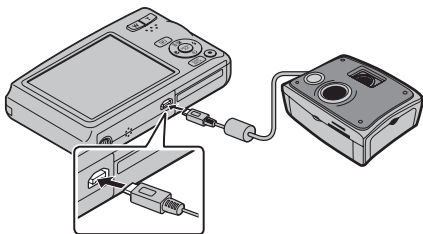



- 2 Allumez l'appareil photo.
- 3 Appuyez sur la touche de sélection gauche ou droite pour afficher la photo que vous souhaitez imprimer.
- 4 Appuyez sur la touche de sélection supérieure ou inférieure pour choisir le nombre de copies (jusqu'à 99).
- 5 Répétez les étapes 3 à 4 pour sélectionner d'autres photos. Appuyez sur **MENU/OK** pour afficher une boîte de dialogue de confirmation une fois les réglages terminés.

- 6 Appuyez sur **MENU/OK** pour lancer l'impression. Vous pouvez interrompre l'impression en appuyant sur **DISP/BACK**, mais veuillez remarquer que certaines imprimantes risquent de ne pas répondre immédiatement. Si l'imprimante s'arrête avant la fin de l'impression, éteignez l'appareil photo puis rallumez-le.
  - 7 Après avoir vérifié que **IMPRESSION** n'apparaît plus sur l'écran de l'appareil photo, éteignez ce dernier et débranchez le câble USB.
- ❖ Vous pouvez imprimer les photos enregistrées sur une carte mémoire qui a été formatée dans l'appareil photo.
  - ❖ Si aucune photo n'est sélectionnée, l'appareil photo imprime une copie de la photo en cours.
  - ❖ La sélection du format de page, de la qualité d'impression et des marges est effectuée à l'aide de l'imprimante.

#### **Impression de la date d'enregistrement**

Pour imprimer la date d'enregistrement sur les photos, appuyez sur **DISP/BACK** dans l'affichage PictBridge et sélectionnez **IMPRES. DATE**  dans le menu PictBridge (pour imprimer les photos sans la date d'enregistrement, sélectionnez **IMPRES. SANS DATE**).



## **Impression de la commande d'impression DPOF**

L'option  **IMPRESSION (DPOF)** du menu lecture permet de créer une « commande d'impression » numérique pour les imprimantes compatibles avec Pict-Bridge ( 82) ou les périphériques qui prennent en charge le format DPOF.

### **DPOF**

DPOF (Digital Print Order Format) est une norme qui permet d'imprimer des photos à partir de « commandes d'impression » stockées sur une carte mémoire. Les informations comprises dans la commande incluent les photos à imprimer et le nombre de copies de chaque photo.



- 1 Sélectionnez le mode de lecture et appuyez sur **MENU/OK** pour afficher le menu lecture.
- 2 Mettez en surbrillance  **IMPRESSION (DPOF)** et appuyez sur **MENU/OK**.
- 3 Mettez en surbrillance l'une des options suivantes et appuyez sur **MENU/OK** :
  - **AVEC DATE**  : La date d'enregistrement est imprimée sur les photos.
  - **SANS DATE** : La date d'enregistrement n'est pas imprimée sur les photos.

 Certaines imprimantes ne prennent pas en charge l'impression des dates. Consultez le manuel de l'imprimante pour avoir plus de détails.
- 4 Appuyez sur la touche de sélection gauche ou droite pour afficher une photo que vous souhaitez inclure dans la commande d'impression ou supprimer de la commande d'impression.



- 5 Appuyez sur la touche de sélection supérieure ou inférieure pour choisir le nombre de copies (jusqu'à 99). Pour supprimer une photo de la commande d'impression, appuyez sur la touche de sélection inférieure jusqu'à ce que le nombre de copies atteigne zéro.
- 6 Répétez les étapes 4 à 5 pour terminer la commande d'impression et appuyez sur **MENU/OK** une fois les réglages terminés.
- 7 Une boîte de dialogue de confirmation s'affiche. Appuyez sur **MENU/OK** pour enregistrer la commande d'impression.
  - ◆ Les commandes d'impression peuvent contenir un maximum de 999 photos.
  - ◆ Si vous insérez une carte mémoire sur laquelle figure une commande d'impression créée par un autre appareil photo, un message s'affiche. Créez une nouvelle commande d'impression comme décrit ci-dessus.

## Visionnage des photos sur un ordinateur

Le logiciel fourni permet de copier les photos sur un ordinateur, où elles pourront être stockées, visionnées, organisées et imprimées. Avant d'aller plus loin, installez le logiciel tel que décrit ci-dessous. **Ne raccordez pas l'appareil photo à l'ordinateur tant que l'installation n'est pas terminée.**

### **Windows : Installation de MyFinePix Studio**

1 Vérifiez que l'ordinateur possède la configuration requise :

	Windows 7 (SP 1)/Windows Vista (SP 2) <sup>1</sup>	Windows XP (SP 3) <sup>1</sup>
<b>Processeur</b>	3 GHz Pentium 4 ou supérieur (Core 2 Duo à 2,4 GHz ou plus) <sup>2</sup>	2 GHz Pentium 4 ou supérieur (Core 2 Duo à 2,4 GHz ou plus) <sup>2</sup>
<b>Mémoire vive</b>	1 Go minimum	512 Mo minimum (1 Go ou plus) <sup>2</sup>
<b>Espace libre sur le disque</b>	2 Go minimum	
<b>Processeur graphique</b>	Compatible DirectX 9 ou version ultérieure (recommandé)	Compatible DirectX 7 ou version ultérieure (nécessaire ; les performances ne sont pas garanties avec d'autres processeurs graphiques)
<b>Vidéo</b>	• 1024 x 768 pixels minimum avec couleurs sur 24 bits ou plus	
<b>Divers</b>	• Port USB intégré recommandé. Le fonctionnement n'est pas garanti avec d'autres ports USB. • Connexion Internet (haut débit recommandé) requise pour installer .NET Framework (si nécessaire), pour utiliser la fonctionnalité de mise à jour automatique et pour effectuer diverses tâches comme le partage de photos en ligne ou par courriel. • L'installation de .Net Framework 3.5 SP1 est nécessaire pour utiliser la fonction de transfert de photos et MapViewer.	

1 Les autres versions de Windows ne sont pas prises en charge. Seuls les systèmes d'exploitation préinstallés sont pris en charge ; le fonctionnement n'est pas garanti avec les ordinateurs que vous avez assemblés vous-même ou les ordinateurs qui ont été mis à jour à partir de versions antérieures de Windows.

2 Recommandation lors de l'affichage de vidéos HD.

2 Mettez l'ordinateur en marche. Ouvrez une session avec des droits d'administrateur avant d'aller plus loin.

- 3 Quittez toutes les applications en cours d'exécution et insérez le CD du programme d'installation dans un lecteur de CD-ROM.

#### **Windows 7/Windows Vista**

Si une boîte de dialogue d'exécution automatique apparaît, cliquez sur **SETUP.EXE**. Une boîte de dialogue « Vérification de compte d'utilisateur » s'affiche alors ; cliquez sur **Oui** (Windows 7) ou **Autoriser** (Windows Vista).

Le programme d'installation démarre automatiquement ; cliquez sur **Install MyFinePix Studio** (Installer MyFinePix Studio) et laissez-vous guider par les consignes à l'écran pour installer MyFinePix Studio.

#### **Si le programme d'installation ne démarre pas automatiquement**

Si le programme d'installation ne démarre pas automatiquement, sélectionnez **Ordinateur** ou **Poste de travail** dans le menu Démarrer, puis double-cliquez sur l'icône du CD **FINEPIX** pour ouvrir la fenêtre du CD FINEPIX et double-cliquez sur **setup** ou **SETUP.EXE**.

- 4 S'il vous est demandé d'installer Windows Media Player ou DirectX, suivez les instructions à l'écran pour procéder à l'installation.
- 5 Retirez le CD du programme d'installation du lecteur de CD-ROM lorsque l'installation est terminée. Rangez le CD du programme d'installation dans un endroit sec à l'abri de la lumière directe du soleil au cas où vous auriez besoin de réinstaller le logiciel.

L'installation est maintenant terminée. Passez à la section « Raccordement de l'appareil photo » (📖 58).

**Macintosh : Installation de FinePixViewer**

1 Vérifiez que l'ordinateur possède la configuration requise :

<b>Processeur</b>	PowerPC ou Intel (Core 2 Duo ou plus)*
<b>SE</b>	Versions préinstallées de Mac OS X version 10.3.9–10.6. Mac OS X 10.7 n'est pas pris en charge. (pour obtenir plus d'informations, visitez le site <a href="http://www.fujifilm.com/support/digital_cameras/compatibility/">http://www.fujifilm.com/support/digital_cameras/compatibility/</a> )
<b>Mémoire vive</b>	256 Mo minimum (1 Go ou plus)*
<b>Espace libre sur le disque</b>	Un minimum de 200 Mo est requis pour l'installation et 400 Mo doivent être disponibles lors du fonctionnement de FinePixViewer
<b>Vidéo</b>	800×600 pixels minimum avec des milliers de couleurs ou plus
<b>Divers</b>	Port USB intégré recommandé. Le fonctionnement n'est pas garanti avec d'autres ports USB.

\* Recommandation lors de l'affichage de vidéos HD.

2 Après avoir mis en marche l'ordinateur et quitté toutes les applications en cours d'exécution, insérez le CD du programme d'installation dans un lecteur de CD-ROM et double-cliquez sur **Installer for Mac OS X** (Programme d'installation pour Mac OS X).

3 La boîte de dialogue du programme d'installation s'affiche ; cliquez sur **Installation de FinePixViewer** pour lancer l'installation. Saisissez un nom d'administrateur et un mot de passe lorsque vous y êtes invité et cliquez sur **OK**, puis laissez-vous guider par les consignes à l'écran pour installer FinePixViewer. Cliquez sur **Sortir** pour quitter le programme d'installation lorsque l'installation est terminée.

- 4** Retirez le CD du programme d'installation du lecteur de CD-ROM. Veuillez remarquer que vous ne pourrez peut-être pas éjecter le CD si Safari est en cours d'exécution ; le cas échéant, quittez Safari avant d'éjecter le CD. Rangez le CD du programme d'installation dans un endroit sec à l'abri de la lumière directe du soleil au cas où vous auriez besoin de réinstaller le logiciel.
- 5 Mac OS X 10.5 ou version antérieure** : Ouvrez le dossier « Applications », lancez Transfert d'images et sélectionnez **Préférences...** dans le menu de l'application Transfert d'images. La boîte de dialogue des préférences de Transfert d'images s'affiche ; choisissez **Autre...** dans le menu **Si un appareil photo est connecté, ouvrir**, puis sélectionnez **FPVBridge** dans le dossier « Applications/FinePixViewer » et cliquez sur **Ouvrir**. Quittez Transfert d'images.

**Mac OS X 10.6** : Raccordez l'appareil photo et allumez ce dernier. Ouvrez le dossier « Applications » et lancez Transfert d'images. L'appareil photo est répertorié sous **APPAREILS** ; sélectionnez l'appareil photo et choisissez **FPVBridge** dans le menu **Connecter un(e) appareil photo ouvre** et cliquez sur **Sélectionner**. Quittez Transfert d'images.

L'installation est maintenant terminée. Passez à la section « Raccordement de l'appareil photo » (📖 58).

## ***Raccordement de l'appareil photo***

- 1 Si les photos que vous souhaitez copier sont enregistrées sur une carte mémoire, insérez la carte dans l'appareil photo.
  - ◆ Il se peut que les utilisateurs de Windows aient besoin du CD de Windows lors du premier démarrage du logiciel.
  - ① Une coupure d'alimentation pendant le transfert peut entraîner une perte de données ou endommager la carte mémoire. Rechargez la batterie avant de raccorder l'appareil photo.
- 2 Éteignez l'appareil photo et raccordez le câble USB fourni comme illustré, en vous assurant que les connecteurs sont correctement insérés. Raccordez l'appareil photo directement à l'ordinateur ; n'utilisez pas de concentrateur USB ou le port USB du clavier.
- 3 Appuyez sur la touche  pendant une seconde environ pour allumer l'appareil photo. Au démarrage de MyFinePix Studio ou FinePixViewer, suivez les instructions à l'écran pour copier les photos sur l'ordinateur. Pour quitter sans copier les photos, cliquez sur **Annuler**.

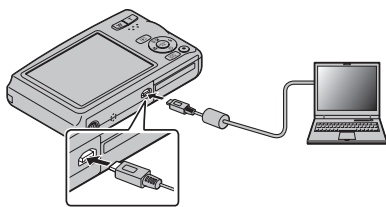

Pour obtenir plus d'informations sur l'utilisation du logiciel fourni, démarrez l'application et sélectionnez l'option appropriée dans le menu **Aide**.

- ① Si la carte mémoire insérée contient un grand nombre d'images, il peut y avoir un court délai avant que le logiciel ne démarre, délai pendant lequel vous ne pouvez ni importer, ni enregistrer d'images. Utilisez un lecteur de cartes mémoire pour transférer les photos.
- ① Assurez-vous que l'ordinateur n'affiche pas un message indiquant que la copie est en cours avant d'éteindre l'appareil photo ou de débrancher le câble USB. Si vous ne respectez pas cette précaution, vous risquez de perdre des données ou d'endommager la mémoire interne ou la carte mémoire.
- ① Déconnectez l'appareil photo avant d'insérer ou de retirer les cartes mémoire.
- ① Dans certains cas, il peut être impossible d'accéder aux photos enregistrées sur un serveur réseau en utilisant le logiciel fourni de la même manière que sur un ordinateur indépendant.
- ① Lorsque l'utilisateur utilise des services qui requièrent une connexion à Internet, tous les frais facturés par la compagnie de téléphone ou le fournisseur d'accès à Internet incombent à l'utilisateur.

### **Désinstallation du logiciel fourni**

Ne désinstallez le logiciel fourni que lorsque vous n'en avez plus besoin ou avant de le réinstaller. Après avoir quitté le logiciel et déconnecté l'appareil photo, faites glisser le dossier « FinePixViewer » du dossier « Applications » dans la corbeille et sélectionnez **Vider la corbeille** dans le menu **Finder** (Macintosh) ou ouvrez le panneau de configuration et utilisez « Programmes et fonctionnalités » (Windows 7/Windows Vista) ou « Ajout/suppression de programmes » (Windows XP) pour désinstaller MyFinePix Studio. Sous Windows, une ou plusieurs boîtes de dialogue de confirmation peuvent apparaître ; lisez attentivement leur contenu avant de cliquer sur **OK**.



# Menus

## Utilisation des menus : Mode de prise de vue

### Utilisation du menu prise de vues

Pour afficher le menu prise de vues, appuyez sur **MENU/OK** en mode de prise de vue. Mettez les éléments en surbrillance et appuyez sur la touche de sélection droite pour afficher les options, puis mettez une option en surbrillance et appuyez sur **MENU/OK**. Appuyez sur **DISP/BACK** pour quitter lorsque vous avez effectué les réglages. Les options disponibles varient en fonction du mode de prise de vue sélectionné.

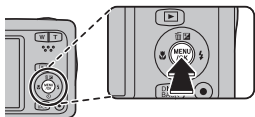

### Options du menu prise de vues

#### MODE PRISE PHOTO

(réglé par défaut sur **S.B.**)

Choisissez un mode de prise de vue en fonction du type de sujet (☞ 20).

#### ISO

(réglé par défaut sur **AUTO**)

Permet de contrôler la sensibilité de l'appareil photo à la lumière. Des valeurs élevées permettent de réduire le flou ; veuillez cependant remarquer que des marbrures peuvent apparaître sur les photos prises à des sensibilités élevées.

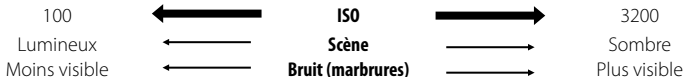

Option	Description
<b>AUTO</b>	La sensibilité est réglée automatiquement selon les conditions de prise de vue.
<b>3200 / 1600 / 800 / 400 / 200 / 100</b>	La sensibilité est réglée sur la valeur spécifiée, indiquée à l'écran.

## ← TAILLE D'IMAGE

(réglé par défaut sur **L 4:3**)

Choisissez la taille et le format d'image avec lesquels les photos sont enregistrées. Les grandes photos peuvent être imprimées en grand sans réduction de la qualité, tandis que les petites photos nécessitent moins de mémoire, ce qui permet d'enregistrer plus de photos.



### ● Taille et format d'image

#### Taille

Option	Impressions possibles jusqu'à
<b>L</b>	34 × 25 cm
<b>M</b>	24 × 18 cm
<b>S</b>	17 × 13 cm

#### Format d'image

**4:3** : Les photos ont les mêmes proportions que celles affichées par l'appareil photo.

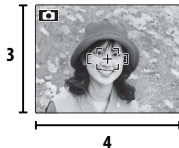

**3:2** : Les photos ont les mêmes proportions qu'une image d'un film 35 mm.

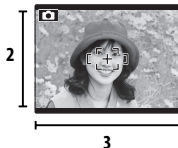

**16:9** : Option adaptée à l'affichage sur des périphériques Haute Définition (HD).

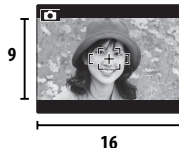

**QUALITE D'IMAGE**(réglé par défaut sur **N**)

Choisissez le niveau de compression des fichiers images.

Option	Description
<b>FINE</b>	Faible compression. Sélectionnez cette option pour obtenir une qualité d'image supérieure.
<b>NORMAL</b>	Compression élevée. Sélectionnez cette option pour stocker plus de photos.

**FINEPIX COULEUR**(réglé par défaut sur **STD**)







Cette option permet d'améliorer le contraste et la saturation des couleurs ou de prendre des photos en noir et blanc.

Option	Description
<b>STD STANDARD</b>	Contraste et saturation standard. Mode recommandé dans la plupart des situations.
<b>DIAP</b> <b>DIAPO</b>	Contraste accentué et couleurs vives. Choisissez cette option pour prendre des photos de fleurs aux couleurs éclatantes ou optimiser le rendu des verts et des bleus dans les paysages.
<b>N&amp;B</b>	Permet de prendre des photos en noir et blanc.

- Les réglages autres que **STD STANDARD** sont signalés par une icône sur l'écran LCD.
- Selon le sujet photographié, les effets de **DIAP DIAPO** peuvent ne pas être visibles sur l'écran LCD.

**WB BALANCE DES BLANCS**(réglé par défaut sur **AUTO**)

Pour obtenir des couleurs naturelles, choisissez un réglage correspondant à la source lumineuse.

Option	Description
<b>AUTO</b>	La balance des blancs est réglée automatiquement.
	Pour les sujets exposés à la lumière directe du soleil.
	Pour les sujets situés à l'ombre.
	Utilisez cette option sous des lampes fluorescentes de type « lumière du jour ».
	Utilisez cette option sous des lampes fluorescentes de type « blanc chaud ».
	Utilisez cette option sous des lampes fluorescentes de type « blanc froid ».
	Utilisez cette option sous des lampes à incandescence.

- Les résultats varient en fonction des conditions de prise de vue. Visualisez les photos sur l'écran LCD après la prise de vue afin de vérifier les couleurs.

**CONTINU**(réglé par défaut sur **NON**)

Restituez le mouvement en prenant une série de photos.

Option	Description
 <b>3 PRE.</b>	L'appareil photo prend jusqu'à 3 photos tant que vous appuyez sur le déclencheur.
<b>NON</b>	Une seule photo est prise à chaque pression du déclencheur.



- La mise au point et l'exposition sont déterminées par la première image de chaque série.
- Le flash se désactive automatiquement. Le mode flash précédemment sélectionné est restauré lorsque **NON** est spécifié pour  **CONTINU**.
- La cadence de prise de vue dépend de la vitesse d'obturation.
- Le nombre de photos pouvant être enregistrées dépend de la mémoire disponible.

** DETECTION SUJET**

Choisissez si l'appareil photo détecte automatiquement les personnes et règle la mise au point et l'exposition sur celles-ci (📖 33).

** MODE AF**

Cette option contrôle la façon dont l'appareil photo sélectionne la zone de mise au point. Quelle que soit l'option sélectionnée, l'appareil photo effectue la mise au point sur le sujet situé au centre de l'écran LCD lorsque le mode macro est activé.

Option	Description
 <b>CENTRE</b>	L'appareil photo effectue la mise au point sur le sujet situé au centre de l'image.
 <b>RECHERCHE</b>	Positionnez le sujet dans la zone de mise au point centrale et appuyez sur la touche de sélection gauche. La mise au point suit le sujet au fur et à mesure de ses déplacements dans l'image.

❖ Veuillez noter qu'en mode , l'appareil photo effectue la mise au point en continu, ce qui augmente la consommation d'énergie, et que le son émis par l'appareil photo lors de la mise au point peut être perceptible.

** RECO. VISAGE**

Ajoutez des sujets à la base de données de reconnaissance des visages. La priorité est accordée à ces sujets lorsque la détection des visages est activée et il est possible d'afficher leur nom et d'autres informations pendant la lecture (📖 34).



** MODE PANORAMA**(réglé par défaut sur )

Choisissez le mode de cadrage des panoramiques (📖 23).

 **MODE VIDEO AF**

(réglé par défaut sur )

Cette option contrôle la façon dont l'appareil photo sélectionne la zone de mise au point pour les vidéos.

Option	Description
 <b>CENTRE</b>	L'appareil photo effectue la mise au point sur le sujet situé au centre de l'image.
 <b>CONTINU</b>	L'appareil photo ajuste la mise au point en continu afin de tenir compte des modifications de la distance par rapport au sujet situé dans le cadre de mise au point.

- ◆ Veuillez noter qu'en mode , l'appareil photo effectue la mise au point en continu, ce qui augmente la consommation d'énergie, et que le son émis par l'appareil photo lors de la mise au point peut être perceptible.

 **MODE VIDEO**

(réglé par défaut sur )

Choisissez une taille d'image pour les vidéos ( 47).

## Utilisation des menus : Mode de lecture

### Utilisation du menu lecture

Pour afficher le menu lecture, appuyez sur **MENU/OK** en mode de lecture. Mettez les éléments en surbrillance et appuyez sur la touche de sélection droite pour afficher les options, puis mettez une option en surbrillance et appuyez sur **MENU/OK**. Appuyez sur **DISP/BACK** pour quitter lorsque vous avez effectué les réglages.

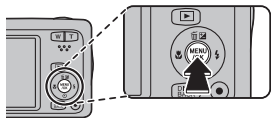

### Options du menu lecture

#### CREA LIVRE ALBUM

Créez des albums avec vos photos préférées ( 43).

#### RECHERCHE PHOTOS

Recherchez des photos ( 42).

#### EFFACE

Supprimez toutes les photos ou les photos sélectionnées ( 41).

## **MONTER FILM**

Edition de films.



### ■ **ROGNAGE FILM**

Supprimez le début ou la fin d'une vidéo pour créer une copie modifiée de la vidéo en cours.

- 1 Affichez la vidéo de votre choix.
- 2 Sélectionnez  **MONTER FILM** dans le menu de lecture, puis choisissez **ROGNAGE FILM**. Pour supprimer le début de la vidéo, passez à l'étape 3 ; sinon, passez à l'étape 4.
- 3 Appuyez sur la touche de sélection inférieure pour lancer la lecture et appuyez à nouveau sur cette même touche lorsque vous avez atteint la première image de votre choix.
- 4 Appuyez sur **MENU/OK**. Pour supprimer la fin de la vidéo, passez à l'étape 5 ; sinon, passez à l'étape 6 (pour quitter sans créer de copie modifiée, appuyez sur **DISP/BACK**).
- 5 Appuyez sur la touche de sélection inférieure pour lancer la lecture et appuyez à nouveau sur cette même touche lorsque vous avez atteint la dernière image de votre choix.
- 6 Appuyez sur **MENU/OK** pour enregistrer la copie.

### ■ **MONTAGE VIDEO**

Ajoutez une séquence à la fin de la vidéo en cours pour créer une copie modifiée.

- 1 Affichez la vidéo de votre choix.
  - 2 Sélectionnez  **MONTAGE VIDEO** dans le menu de lecture, puis choisissez **MONTAGE VIDEO**.
  - 3 Appuyez sur la touche de sélection gauche ou droite pour mettre en surbrillance une vidéo.
  - 4 Appuyez sur **MENU/OK** pour ajouter la séquence en surbrillance à la fin de la vidéo en cours et enregistrer la copie finale, ou appuyez sur **DISP/BACK** pour quitter sans créer de copie.
-  Les deux vidéos doivent avoir été enregistrées avec la même taille d'image et la même cadence de prise de vue et leur taille globale ne doit pas dépasser 2 Go.



**BALISER TRANSF.**

Sélectionnez les photos à télécharger sur YouTube ou Facebook avec MyFinePix Studio (Windows uniquement).

**■ Sélection des photos à télécharger**

- 1 Sélectionnez **YouTube** pour choisir les vidéos à télécharger sur YouTube, **FACEBOOK** pour choisir les photos et les vidéos à télécharger sur Facebook.
  - 2 Appuyez sur la touche de sélection gauche ou droite pour afficher les photos et appuyez sur **MENU/OK** pour les sélectionner ou les désélectionner. Appuyez sur **DISP/BACK** pour quitter une fois que vous avez sélectionné toutes les photos souhaitées.
- ❖ Seules des vidéos peuvent être téléchargées sur YouTube.
  - ❖ Pendant la lecture, les photos sélectionnées sont signalées par les icônes **YouTube** ou **FACEBOOK**.

**■ ANNULER TOUT : Annulation de la sélection**

Choisissez **ANNULER TOUT** pour désélectionner toutes les photos. Si le nombre de photos concernées est très élevé, un message s'affiche pendant que l'opération est en cours. Appuyez sur **DISP/BACK** pour quitter avant la fin de l'opération.

**■ Téléchargement des photos (Windows uniquement)**

Vous pouvez télécharger les photos sélectionnées à l'aide de l'option **YouTube/Facebook Upload** de MyFinePix Studio.

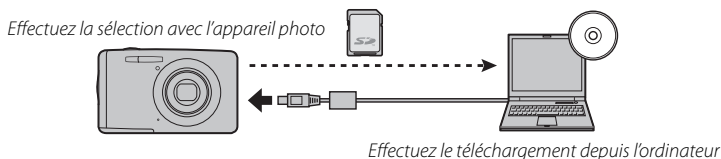

Pour obtenir des informations sur l'installation de MyFinePix Studio et sur la connexion de l'appareil photo à un ordinateur, référez-vous à la section « Visionnage des photos sur un ordinateur » (📖 54).

**DIAPORAMA**(réglé par défaut sur **MULTIPLE**)

Visionnez les photos sous forme de diaporama automatisé. Choisissez le type de diaporama et appuyez sur **MENU/OK** pour le lancer. Vous pouvez appuyer sur **DISP/BACK** à tout moment pendant l'exécution du diaporama pour afficher une aide à l'écran. Pour mettre fin au diaporama à tout moment, appuyez sur **MENU/OK**.

Option	Description
<b>NORMAL</b>	Appuyez sur la touche de sélection gauche ou droite pour revenir en arrière ou avancer d'une image. Sélectionnez <b>FONDU</b> pour créer des transitions en fondu entre les images.
<b>FONDU</b>	
<b>NORMAL</b> 	Comme ci-dessus, sauf que l'appareil photo effectue automatiquement un zoom avant sur les visages sélectionnés avec la détection des visages.
<b>FONDU</b> 	
<b>MULTIPLE</b>	Permet d'afficher plusieurs photos en même temps.

❖ L'appareil photo ne s'éteint pas automatiquement lorsqu'un diaporama est en cours d'exécution.

**REDUC. YEUX ROUGE**

Si la photo actuelle est marquée de l'icône , indiquant qu'elle a été prise avec la fonction de détection des visages, vous pouvez utiliser cette option pour corriger l'effet « yeux rouges ». L'appareil photo analyse l'image. S'il détecte des yeux rouges, il traite l'image et crée une copie où l'effet est atténué.

1 Affichez la photo de votre choix.

2 Sélectionnez  **REDUC. YEUX ROUGE** dans le menu lecture.

3 Appuyez sur **MENU/OK**.

❖ Il se peut que l'effet « yeux rouges » ne puisse pas être corrigé si l'appareil photo ne parvient pas à détecter un visage ou si le visage est de profil. Les résultats peuvent varier en fonction de la scène. L'effet « yeux rouges » ne peut pas être éliminé des photos qui ont déjà été traitées avec la fonction de correction des yeux rouges ou des photos qui ont été créées avec d'autres appareils.

❖ Le temps nécessaire pour traiter l'image varie en fonction du nombre de visages détectés.

❖ Les copies créées avec  **REDUC. YEUX ROUGE** sont indiquées par l'icône  pendant la lecture.

**PROTEGER**

Protégez les photos contre toute suppression accidentelle.

- 1 Sélectionnez **PROTÉGER** dans le menu lecture.
- 2 Mettez en surbrillance l'une des options suivantes et appuyez sur **MENU/OK**:
  - **IMAGE** : Permet de protéger les photos sélectionnées. Appuyez sur la touche de sélection gauche ou droite pour afficher les photos et appuyez sur **MENU/OK** pour les sélectionner ou les désélectionner. Appuyez sur **DISP/BACK** lorsque vous avez terminé l'opération.
  - **REGLER TOUT** : Permet de protéger toutes les photos.
  - **ANNULER TOUT** : Permet de supprimer la protection de toutes les photos.

⚠ Les photos protégées sont effacées lorsque la carte mémoire est formatée (📖 76).

**RECADRER**

Créez une copie recadrée de la photo en cours.

- 1 Affichez la photo de votre choix.
  - 2 Sélectionnez **RECADRER** dans le menu lecture.
  - 3 Utilisez les touches de zoom pour effectuer des zooms avant et arrière et utilisez la touche de sélection pour faire défiler la photo jusqu'à ce que la partie de votre choix soit affichée.
  - 4 Appuyez sur **MENU/OK** pour afficher une boîte de dialogue de confirmation.
  - 5 Appuyez à nouveau sur **MENU/OK** pour enregistrer la copie recadrée dans un fichier séparé.
- 💡 De grands recadrages produisent de grandes copies ; toutes les copies ont un format d'image de 4:3. Si la taille de la copie finale est **640**, **ENTREE** s'affiche en jaune.

## REDIMENSIONNER

Créez une petite copie de la photo en cours.

- 1 Affichez la photo de votre choix.
  - 2 Sélectionnez  **REDIMENSIONNER** dans le menu lecture.
  - 3 Mettez une taille en surbrillance et appuyez sur **MENU/OK** pour afficher une boîte de dialogue de confirmation.
  - 4 Appuyez sur **MENU/OK** pour enregistrer la copie redimensionnée dans un fichier séparé.
- ◆ Les tailles disponibles varient en fonction de la taille de l'image d'origine.

## ROTATION IMAGE

Faites pivoter les photos prises à la verticale pour qu'elles s'affichent dans la bonne orientation sur l'écran LCD.

- 1 Affichez la photo de votre choix.
  - 2 Sélectionnez  **ROTATION IMAGE** dans le menu lecture.
  - 3 Appuyez sur la touche de sélection inférieure pour faire pivoter la photo de 90° dans le sens des aiguilles d'une montre ou sur la touche de sélection supérieure pour la faire pivoter de 90° dans le sens inverse des aiguilles d'une montre.
  - 4 Appuyez sur **MENU/OK**. La photo s'affiche automatiquement dans la bonne orientation lorsque vous la visionnez sur l'appareil photo.
- ◆ Il est impossible de faire pivoter les photos protégées. Supprimez la protection des photos avant de les faire pivoter (🗨 71).
- ◆ Il se peut que l'appareil photo ne parvienne pas à faire pivoter les photos créées avec d'autres appareils.

 **EFF.DÉTEC.VISAGE**

Supprimez les liens de reconnaissance des visages de l'image en cours. Lorsque cette option est sélectionnée, l'appareil photo effectue un zoom avant sur une zone de la photo en cours qu'il associe à un visage enregistré dans la base de données. Si l'association n'est pas correcte, appuyez sur **MENU/OK** pour supprimer le lien de la base de données.

❖ Il n'est pas possible de supprimer les liens de copies dont la taille est égale ou inférieure à **640**.

 **IMPRESSION (DPOF)**

Sélectionnez les photos à imprimer via des périphériques compatibles avec DPOF et PictBridge (☰ 52).

# Menu configuration

## Utilisation du menu configuration

### 1 Affichez le menu configuration.

- 1.1 Appuyez sur **MENU/OK** pour afficher le menu correspondant au mode en cours.

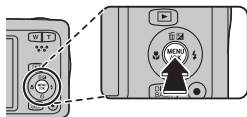

- 1.2 Appuyez sur la touche de sélection gauche pour mettre en surbrillance l'onglet du menu en cours.
- 1.3 Appuyez sur la touche de sélection inférieure pour mettre en surbrillance .

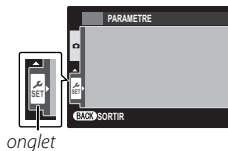

- 1.4 Appuyez sur la touche de sélection droite pour positionner le curseur dans le menu configuration.

### 2 Ajustez les réglages.

Mettez les éléments en surbrillance et appuyez sur la touche de sélection droite pour afficher les options, puis mettez une option en surbrillance et appuyez sur **MENU/OK**. Appuyez sur **DISP/BACK** pour quitter lorsque vous avez effectué les réglages.

**Options du menu configuration****🕒 DATE/HEURE**

Réglez l'horloge de l'appareil photo (🗨 15).

**🕒 DECALAGE HOR**

(réglé par défaut sur 🏠)

Lorsque vous voyagez, l'horloge de l'appareil photo passe instantanément de votre fuseau horaire à l'heure locale de votre destination. Pour spécifier le décalage horaire entre l'heure locale et votre fuseau horaire :

- 1 Mettez en surbrillance **← LOCAL** et appuyez sur la touche de sélection droite.
- 2 Servez-vous de la touche de sélection pour choisir la différence horaire entre l'heure locale et votre fuseau horaire.
- 3 Appuyez sur **MENU/OK**.

Pour basculer entre l'heure locale et votre fuseau horaire, mettez en surbrillance **← LOCAL** ou **🏠 DEPAR** et appuyez sur **MENU/OK**.

Option	Description
<b>🏠 DEPAR</b>	Permet de passer à l'heure sélectionnée actuellement pour <b>🕒 DATE/HEURE</b> (voir ci-dessus).
<b>← LOCAL</b>	Permet de passer à l'heure locale. Si cette option est sélectionnée, <b>←</b> et l'heure et la date s'affichent en jaune pendant trois secondes à chaque fois que vous allumez l'appareil photo.

**🗨 言語/LANG.**

(réglé par défaut sur **ENGLISH**)

Choisissez une langue (🗨 100).

**🔇 MODE SILENCE**

(réglé par défaut sur **NON**)

Sélectionnez **OUI** pour désactiver le haut-parleur et le flash dans les situations où les sons ou les témoins lumineux de l'appareil photo risquent d'être malvenus (veuillez remarquer que le flash se déclenchera malgré tout en mode **📷**).

### INITIALISER

Réinitialisez tous les réglages à l'exception de  **DATE/HEURE**,  **DECALAGE HOR**,  **COULEUR FOND**, et  **STAN. VIDEO** sur leurs valeurs par défaut.

- 1 Mettez en surbrillance  **INITIALISER** et appuyez sur la touche de sélection droite pour afficher une boîte de dialogue de confirmation.
- 2 Mettez en surbrillance **OK** et appuyez sur **MENU/OK**.

### FORMATAGE

Cette option permet de formater la carte mémoire.

- ① Toutes les données, y compris les photos protégées, sont supprimées de la carte mémoire. Assurez-vous que vous avez copié les fichiers importants sur un ordinateur ou un autre périphérique de stockage.
- ① N'ouvrez pas le couvercle du compartiment des batteries/piles pendant le formatage.

### IMAGE

(réglé par défaut sur **1.5 SEC**)

Choisissez la durée d'affichage des photos sur l'écran LCD après la prise de vue.

Option	Description
<b>3 SEC</b>	Les photos restent affichées pendant trois secondes ( <b>3 SEC</b> ) ou 1,5 seconde ( <b>1.5 SEC</b> ). Les couleurs peuvent légèrement différer de celles de l'image finale.
<b>1.5 SEC</b>	
<b>ZOOM (CONTINU)</b>	Les photos sont affichées jusqu'à ce que vous appuyiez sur <b>MENU/OK</b> .
<b>NON</b>	Les photos ne s'affichent pas après la prise de vue.

- ◆ **NON** n'a aucun effet en mode de prise de vue continue.



**NUMERO IMAGE**(réglé par défaut sur **CONT.**)

Les nouvelles photos sont stockées dans des fichiers images nommés avec un numéro de fichier à quatre chiffres attribué en ajoutant un au dernier numéro de fichier utilisé. Le numéro de fichier s'affiche pendant la lecture comme représenté à droite. L'option **NUMERO IMAGE** permet de contrôler si la numérotation des fichiers est réinitialisée à 0001 lorsqu'une nouvelle carte mémoire est insérée ou lorsque la carte mémoire actuelle est formatée.

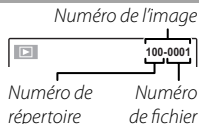

Option	Description
<b>CONTINU</b>	La numérotation se poursuit à partir du dernier numéro de fichier utilisé ou du premier numéro de fichier disponible, selon le plus élevé des deux. Choisissez cette option pour réduire le nombre de photos portant le même nom de fichier.
<b>RAZ</b>	La numérotation est réinitialisée à 0001 après le formatage ou lorsqu'une nouvelle carte mémoire est insérée.

- ❖ Si le numéro de l'image atteint 999-9999, le déclencheur est désactivé (📖 93).
- ❖ La sélection de **INITIALISER** (📖 76) réinitialise l'option **NUMERO IMAGE** sur **CONTINU** mais ne réinitialise pas la numérotation des fichiers.
- ❖ Les numéros des photos prises avec d'autres appareils photo peuvent être différents.

**VOL. APPAREIL**(réglé par défaut sur **1**)

Réglez le volume des sons émis par l'appareil photo lors de l'utilisation des commandes. Choisissez **OFF** (muet) pour désactiver le son des commandes.

**VOL. DECL.**(réglé par défaut sur **1**)

Réglez le volume des sons émis par l'appareil photo lors du déclenchement. Choisissez **OFF** (muet) pour désactiver le son du déclencheur.

### SON DECLENCHEUR

(réglé par défaut sur **1**)

Choisissez le son émis par le déclencheur.

### VOL. LECTURE

(réglé par défaut sur **7**)

Réglez le volume de lecture des vidéos.

### LUMINOSITE LCD

(réglé par défaut sur **0**)

Réglez la luminosité de l'écran.

- ◆ Si le mode de prise de vue sélectionné n'est pas **P** (PROGRAMME AE), la luminosité de l'écran est réglée automatiquement pendant la prise de vue en fonction des conditions d'éclairage ambiant, quelle que soit l'option sélectionnée pour  **LUMINOSITE LCD**.

### MODE LCD

(réglé par défaut sur  **OUI**)

Choisissez si l'écran s'éteint progressivement de manière automatique afin d'économiser l'énergie.

### EXT. AUTO

(réglé par défaut sur **2 MIN**)

Choisissez le délai au bout duquel l'appareil photo s'éteint automatiquement lorsqu'aucune opération n'est effectuée. Des délais courts augmentent l'autonomie des batteries/piles ; si **NON** est sélectionné, l'appareil photo doit être éteint manuellement. Veuillez remarquer que dans certaines situations, l'appareil photo s'éteint automatiquement si **NON** est sélectionné.

### STAB NUM

(réglé par défaut sur **NON**)

Si **AUTO** est sélectionné, l'image est stabilisée afin de réduire l'effet de flou lorsque le sujet est faiblement éclairé.

---

**REDUC. YEUX ROUGE**(réglé par défaut sur **OUI**)

Choisissez **OUI** pour supprimer l'effet « yeux rouges » provoqué par le flash lors de prises de vues avec la fonction de détection des visages.

La correction des yeux rouges est effectuée uniquement lorsqu'un visage est détecté.

**DETECT. YEUX FERM**(réglé par défaut sur **OUI**)

Choisissez **OUI** pour activer la fonction de détection du clignement. Si une option autre que **NON** est sélectionnée pour **IMAGE** (76), un avertissement peut s'afficher si l'appareil photo détecte des sujets qui risquent d'avoir cligné des yeux au moment de la prise de vue. Si **ZOOM (CONTINU)** est sélectionné, il est possible d'appuyer sur la touche ▼ pour faire un zoom sur ces sujets.

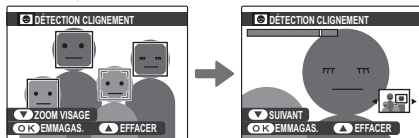

La fonction de détection du clignement ne s'active pas si l'appareil photo ne parvient pas à détecter de visage ou si **NON** est sélectionné pour l'option **IMAGE**.

**ZOOM NUM.**(réglé par défaut sur **NON**)

Si vous avez sélectionné **OUI** et que vous appuyez sur la touche **T** lorsque le zoom optique est réglé sur sa position maximale, le zoom numérique s'active et l'image est encore agrandie.

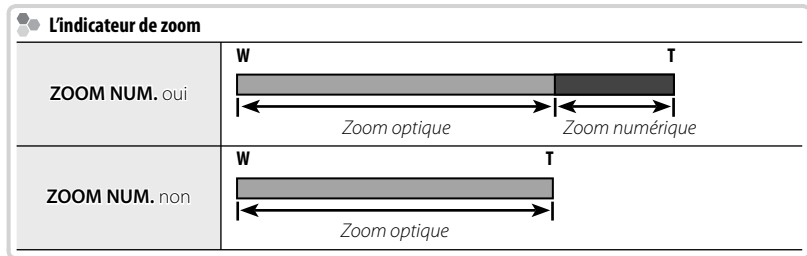

⚠ Le zoom numérique produit des images de qualité inférieure au zoom optique.

🔍 Le zoom numérique ne peut être utilisé lors de la prise de vue en mode **SR** AUTO.

**TYPE ZOOM FILM**(réglé par défaut sur **Di**)

Choisissez le type de zoom utilisé lors de l'enregistrement vidéo.

🔍 Le zoom numérique produit des images de qualité inférieure au zoom optique.

🔍 Avec le zoom optique, le son n'est pas enregistré pendant l'activation du zoom.

**ENR. IMAGE D'ORG**(réglé par défaut sur **NON**)

Sélectionnez **OUI** pour enregistrer les copies non traitées des photos prises avec la fonction de correction des yeux rouges.

**COULEUR FOND**

Choisissez une combinaison de couleurs.

**AFF. DE L'AIDE**

(réglé par défaut sur **OUI**)

Cette option permet d'afficher des conseils.

**STAN. VIDEO**



Choisissez un mode vidéo pour la connexion à un téléviseur.

Option	Description
<b>NTSC</b>	Sélectionnez ce mode pour raccorder l'appareil photo à des périphériques vidéo en Amérique du Nord, aux Caraïbes, dans certaines zones d'Amérique latine et dans certains pays de l'Asie de l'Est.
<b>PAL</b>	Sélectionnez ce mode pour raccorder l'appareil photo à des périphériques vidéo au Royaume-Uni et dans la plupart des pays européens, en Australie, en Nouvelle-Zélande et dans certaines zones d'Asie et d'Afrique.

**CACHET DATE**

(réglé par défaut sur **NON**)

Pour ajouter l'heure et la date de prise de vue, sélectionnez **SI** + . Pour n'ajouter que la date de prise de vue, sélectionnez **SI**. Lorsque **NON** est sélectionné, aucune information ne sera ajoutée aux images.

- ⓘ Une fois ajoutées, l'heure et la date de prise de vue ne peuvent être effacées des images. Pour prendre des photos sans horodatage, sélectionnez **NON** dans **DATE CACHET DATE**.
- ⓘ Si l'horloge de l'appareil n'a pas été réglée, une boîte de dialogue s'affichera, vous invitant à le faire. Réglez l'heure et la date ( 15).
- ⓘ Lorsque vous utilisez **DATE CACHET DATE**, il est recommandé de sélectionner **SANS DATE** pour **IMPRESSIION (DPOF)** ( 52).
- ⓘ L'heure et la date ne peuvent être ajoutées aux films et panoramas.

# Remarques techniques

## Accessoires optionnels

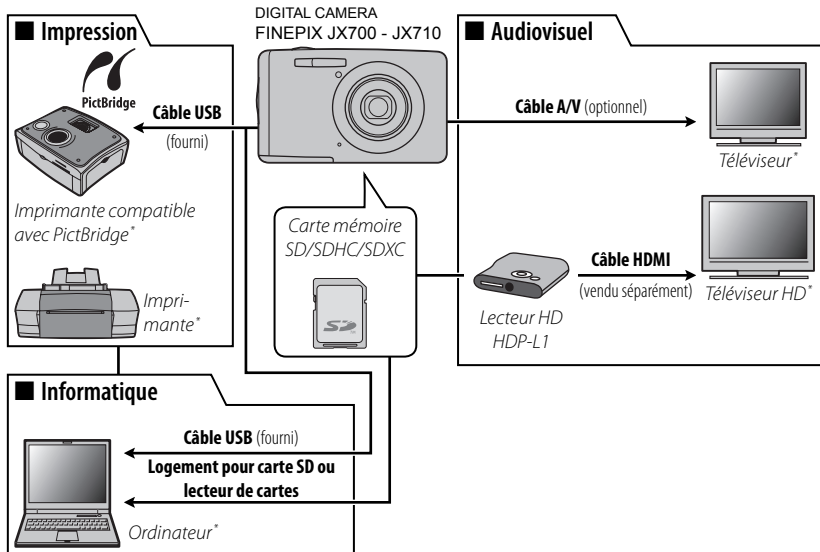

Cet appareil photo est compatible avec une large gamme d'accessoires de la marque FUJIFILM et d'autres fabricants.



\* Disponibles séparément.

## **Accessoires de la marque FUJIFILM**

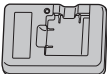
Les accessoires optionnels suivants sont disponibles auprès de FUJIFILM. Pour obtenir les dernières informations concernant les accessoires disponibles dans votre région, veuillez contacter votre représentant FUJIFILM local ou visiter le site [http://www.fujifilm.com/products/digital\\_cameras/index.html](http://www.fujifilm.com/products/digital_cameras/index.html).

<b>Batteries rechargeables Li-ion</b>	<b>NP-45A</b> : Vous pouvez acheter d'autres batteries rechargeables NP-45A de grande capacité en cas de besoin.	
<b>Chargeurs de batterie</b>	<b>BC-45W</b> : Vous pouvez acheter des chargeurs de batterie de rechange en cas de besoin. Le BC-45W permet de recharger une batterie NP-45A/NP-45B en 120 minutes environ à +20°C.	
<b>Câble A/V</b>	<b>AV-C1</b> : Utilisez ce câble pour visionner les photos sur un téléviseur.	
<b>Lecteurs HD</b>	<b>HDP-L1</b> (nécessite un câble HDMI, disponible auprès de fournisseurs tiers) : Connectez ce lecteur à un téléviseur Haute Définition (HD) pour visionner les photos et les vidéos enregistrées sur les cartes mémoire SD/SDHC.	

## Entretien de l'appareil photo

Pour pouvoir profiter pleinement de votre appareil, veuillez respecter les précautions suivantes.

### **Stockage et utilisation**

Si vous n'avez pas l'intention d'utiliser l'appareil photo pendant une période prolongée, retirez la batterie et la carte mémoire. Ne rangez et n'utilisez pas l'appareil photo dans des endroits qui sont :

- exposés à la pluie, à la vapeur ou à la fumée
- très humides ou extrêmement poussiéreux
- exposés à la lumière directe du soleil ou à de très hautes températures, comme dans un véhicule fermé en plein soleil
- extrêmement froids
- soumis à de fortes vibrations
- exposés à des champs magnétiques puissants, comme à proximité d'une antenne de diffusion, d'une ligne électrique, d'un émetteur radar, d'un moteur, d'un transformateur ou d'un aimant
- en contact avec des produits chimiques volatils tels que des pesticides
- à proximité de produits en caoutchouc ou en vinyle

### ■ Eau et sable

L'exposition à l'eau et au sable peut également endommager l'appareil photo, son circuit interne et ses mécanismes. Lorsque vous utilisez l'appareil photo à la plage ou en bord de mer, évitez de l'exposer à l'eau ou au sable. Ne posez pas l'appareil photo sur une surface humide.

### ■ Condensation

Les augmentations soudaines de température, par exemple lorsque l'on rentre dans un bâtiment chauffé alors qu'il fait froid dehors, peuvent provoquer l'apparition de condensation à l'intérieur de l'appareil photo. Si cette situation se produit, éteignez l'appareil photo et attendez une heure avant de le rallumer. Si de la condensation se forme sur la carte mémoire, retirez la carte et attendez que la condensation se dissipe.



**Nettoyage**

Utilisez une soufflette pour retirer la poussière située sur l'objectif et l'écran LCD puis essuyez délicatement à l'aide d'un chiffon doux et sec. S'il reste des taches, vous pouvez les retirer en essuyant délicatement à l'aide d'une lingette nettoyante pour objectifs FUJIFILM sur laquelle vous aurez appliqué une petite quantité de solution nettoyante pour objectifs. Faites bien attention de ne pas rayer l'objectif ou l'écran LCD. Vous pouvez nettoyer le boîtier de l'appareil photo à l'aide d'un chiffon doux et sec. N'utilisez pas d'alcool, de solvants ou d'autres produits chimiques volatils.



**Voyage**

Gardez l'appareil photo dans votre bagage à main. Les bagages enregistrés risquent de subir des chocs violents qui pourraient endommager l'appareil photo.

# Détection des pannes

## Problèmes et solutions

### Alimentation et batterie

Problème	Solution
L'appareil photo ne s'allume pas.	<ul style="list-style-type: none"><li>• <b>La batterie est déchargée</b> : Rechargez la batterie (📖 11) ou insérez une batterie de rechange entièrement chargée (📖 6).</li><li>• <b>La batterie n'est pas insérée correctement</b> : Réinsérez la batterie dans le bon sens (📖 6).</li><li>• <b>Le couvercle du compartiment des batteries/piles n'est pas verrouillé</b> : Verrouillez le couvercle du compartiment des batteries/piles (📖 6).</li></ul>
Les batteries/piles se déchargent rapidement.	<ul style="list-style-type: none"><li>• <b>Les batteries/piles sont froides</b> : Réchauffez les batteries/piles en les mettant dans votre poche ou dans un autre endroit chaud, puis réinsérez-les dans l'appareil photo juste avant de prendre des photos.</li><li>• <b>Les bornes des batteries/piles sont sales</b> : Nettoyez les bornes avec un chiffon doux et sec.</li><li>• <b>AF est sélectionné comme mode de prise de vue</b> : Sélectionnez le mode  pour économiser les batteries/piles (📖 20).</li><li>• <b>RECHERCHE est sélectionné pour l'option  MODE AF</b> : Sélectionnez un autre mode AF (📖 65).</li><li>• <b>La batterie a été rechargée de nombreuses fois</b> : La batterie a atteint la fin de sa durée de vie. Achetez une batterie neuve.</li></ul>
L'appareil photo s'éteint soudainement.	Rechargez la batterie (📖 11) ou insérez une batterie de rechange entièrement chargée (📖 6).
Le chargement est lent.	Rechargez la batterie à température ambiante (📖 iv).
La batterie ne se charge pas. / L'icône  de défaut de la batterie s'affiche.	<ul style="list-style-type: none"><li>• Réinsérez la batterie, dans le sens correct et assurez-vous que le rapport de puissance est établi (📖 6, 11).</li><li>• <b>Les bornes de la batterie sont sales</b> : Nettoyez les bornes avec un chiffon doux et sec.</li><li>• <b>La batterie a été rechargée de nombreuses fois</b> : La batterie a atteint la fin de sa durée de vie. Achetez une batterie neuve. Si vous ne parvenez toujours pas à recharger la batterie, prenez contact avec votre revendeur FUJIFILM.</li><li>• <b>La batterie est trop chaude ou trop froide</b> : Attendez que la température de la batterie se stabilise (📖 101).</li></ul>

## Menus et affichages

Problème	Solution
Les menus et les affichages ne sont pas en français.	Sélectionnez <b>FRANCAIS</b> pour l'option  言語/LANG. (📖 15, 75).











## Prise de vue

Problème	Solution
Aucune photo n'est prise lorsque vous appuyez sur le déclencheur.	<ul style="list-style-type: none"> <li>• <b>La mémoire est pleine</b> : Insérez une autre carte mémoire ou effacez des photos (📖 7, 41).</li> <li>• <b>La mémoire n'est pas formatée</b> : Formatez la carte mémoire (📖 76).</li> <li>• <b>Les contacts de la carte mémoire sont sales</b> : Nettoyez les contacts avec un chiffon doux et sec.</li> <li>• <b>La carte mémoire est endommagée</b> : Insérez une autre carte mémoire (📖 7).</li> <li>• <b>La batterie est déchargée</b> : Rechargez la batterie (📖 11) ou insérez une batterie de rechange entièrement chargée (📖 6).</li> <li>• <b>L'appareil photo s'est éteint automatiquement</b> : Allumez l'appareil photo (📖 13).</li> <li>• <b>Le déclencheur est enfoncé juste après la prise d'un panorama</b> : Attendez quelques instants puis appuyez sur le déclencheur (📖 23).</li> </ul>
L'écran LCD s'assombrit après la prise de vue.	Il se peut que l'écran LCD s'assombrisse lorsque le flash se recharge. Attendez que le flash ait fini de se recharger (📖 30).
L'appareil photo n'effectue pas la mise au point.	<ul style="list-style-type: none"> <li>• <b>Le sujet est proche de l'appareil photo</b> : Sélectionnez le mode macro (📖 29).</li> <li>• <b>Le sujet est loin de l'appareil photo</b> : Annulez le mode macro (📖 29).</li> <li>• <b>Le sujet n'est pas adapté à la mise au point automatique</b> : Utilisez le verrouillage de la mise au point (📖 26).</li> </ul>
Le mode macro n'est pas disponible	Choisissez un autre mode de prise de vue (📖 20).
La détection des visages n'est pas disponible.	<b>La détection des visages n'est pas disponible avec le mode de prise de vue actuellement sélectionné</b> : Choisissez un autre mode de prise de vue (📖 20).









Problème	Solution
Aucun visage n'est détecté.	<ul style="list-style-type: none"> <li>• <b>Le visage du sujet est caché par des lunettes de soleil, un chapeau, de longs cheveux ou d'autres objets</b> : Faites en sorte que le visage ne soit plus caché.</li> <li>• <b>Le visage du sujet n'occupe qu'une petite zone de l'image</b> : Modifiez la composition afin que le visage du sujet occupe une plus grande zone de l'image (📖 26).</li> <li>• <b>La tête du sujet est inclinée ou à l'horizontale</b> : Demandez au sujet de tenir la tête droite.</li> <li>• <b>L'appareil photo est incliné</b> : Tenez l'appareil photo bien droit (📖 17).</li> <li>• <b>Le visage du sujet est mal éclairé</b> : Faites la photo en pleine lumière.</li> </ul>
Mauvais sujet sélectionné.	Le sujet sélectionné est plus près du centre de l'image que le sujet principal. Recomposez la photo ou désactivez la détection des visages et cadrez la photo à l'aide du verrouillage de la mise au point (📖 26).
Le flash ne se déclenche pas.	<ul style="list-style-type: none"> <li>• <b>Le flash n'est pas disponible avec le mode de prise de vue actuellement sélectionné</b> : Choisissez un autre mode de prise de vue (📖 20).</li> <li>• <b>La batterie est déchargée</b> : Rechargez la batterie (📖 11) ou insérez une batterie de rechange entièrement chargée (📖 6).</li> <li>• <b>L'appareil photo est en mode continu</b> : Sélectionnez <b>NON</b> pour l'option  <b>CONTINU</b> (📖 64).</li> <li>• <b>L'appareil photo est en mode silence</b> : Désactivez le mode silence (📖 75).</li> <li>• <b>Le flash est désactivé (🔇)</b> : Choisissez un autre mode flash (📖 30).</li> </ul>
Certains modes flash ne sont pas disponibles.	<ul style="list-style-type: none"> <li>• <b>Le mode flash souhaité n'est pas disponible avec le mode de prise de vue actuellement sélectionné</b> : Choisissez un autre mode de prise de vue (📖 20).</li> <li>• <b>L'appareil photo est en mode silence</b> : Désactivez le mode silence (📖 75).</li> </ul>
Le flash n'éclaire pas l'intégralité du sujet.	<ul style="list-style-type: none"> <li>• <b>Le sujet n'est pas situé dans la portée du flash</b> : Positionnez le sujet dans la portée du flash (📖 100).</li> <li>• <b>La fenêtre du flash est obstruée</b> : Tenez correctement l'appareil photo (📖 17).</li> </ul>
Les photos sont floues.	<ul style="list-style-type: none"> <li>• <b>L'objectif est sale</b> : Nettoyez l'objectif (📖 85).</li> <li>• <b>L'objectif est bloqué</b> : Éloignez tout objet de l'objectif (📖 17).</li> <li>• <b>!AF apparaît pendant la prise de vue et le cadre de mise au point s'affiche en rouge</b> : Vérifiez la mise au point avant de prendre la photo (📖 91).</li> <li>• <b>📷 apparaît pendant la prise de vue</b> : Utilisez le flash ou un trépied (📖 31).</li> </ul>

Problème	Solution
Les photos présentent des marbrures.	Ce phénomène est normal lorsque des vitesses d'obturation lentes sont sélectionnées et que la température est élevée. Ceci ne traduit pas un dysfonctionnement.
Des lignes verticales apparaissent sur les photos.	L'appareil photo a été utilisé pendant une période prolongée à des températures élevées. Éteignez l'appareil photo et attendez qu'il refroidisse.
Du « marbrage » sous la forme de lignes violettes ou blanches apparaît à l'écran.	Des lignes violettes ou blanches peuvent apparaître si l'appareil photo a été utilisé pendant une période prolongée à des températures élevées ou lorsqu'un objet très lumineux se trouve dans l'image ; ce phénomène caractérise tous les capteurs d'image CCD et ne traduit pas un dysfonctionnement. Ces lignes sont enregistrées dans les vidéos mais n'apparaissent pas sur les photos. Évitez d'inclure des objets lumineux dans votre cadrage lorsque vous réalisez des vidéos.

## Lecture





Problème	Solution
Les photos ont du grain.	Les photos ont été prises avec un autre modèle d'appareil photo ou un appareil photo d'une autre marque.
La lecture avec zoom n'est pas disponible.	Les photos ont été créées à l'aide de l'option  REDIMENSIONNER ou ont été prises avec un autre modèle d'appareil photo ou un appareil photo d'une autre marque.
Il n'y a pas de son lors de la lecture des vidéos.	<ul style="list-style-type: none"> <li>• <b>Le volume de lecture est trop faible</b> : Réglez le volume de lecture ( 78).</li> <li>• <b>Le microphone a été obstrué</b> : Tenez correctement l'appareil photo pendant l'enregistrement ( 17, 46).</li> <li>• <b>Le haut-parleur est obstrué</b> : Tenez correctement l'appareil photo pendant la lecture ( 48).</li> <li>• <b>Lorsque  OPTIQUE est sélectionné pour l'option  TYPE ZOOM FILM, le son n'est pas enregistré pendant l'activation du zoom</b> : Sélectionnez  NUMERIQUE pour l'option  TYPE ZOOM FILM ( 46).</li> </ul>
Les photos sélectionnées ne sont pas effacées.	Certaines des photos sélectionnées pour être effacées sont protégées. Supprimez la protection en utilisant l'appareil avec lequel la protection a été appliquée (  71).
La numérotation des fichiers se réinitialise de manière inattendue.	Vous avez ouvert le couvercle du compartiment des batteries/piles alors que l'appareil photo était allumé. Éteignez l'appareil photo avant d'ouvrir le couvercle du compartiment des batteries/piles (  13).

## Raccordements/Divers

Problème	Solution
Pas de photo ni de son.	<ul style="list-style-type: none"> <li>• <b>L'appareil photo n'est pas raccordé correctement</b> : Raccordez correctement l'appareil photo (☞ 49).</li> <li>• <b>Un câble A/V était branché pendant la lecture des vidéos</b> : Raccordez l'appareil photo une fois que vous avez terminé de lire les vidéos.</li> <li>• <b>L'entrée du téléviseur est réglée sur « TV »</b> : Réglez l'entrée sur « VIDÉO ».</li> <li>• <b>L'appareil photo n'est pas réglé sur le bon standard vidéo</b> : Faites correspondre le réglage de l'appareil photo  <b>STAN. VIDEO</b> au téléviseur (☞ 81).</li> <li>• <b>Le volume du téléviseur est trop faible</b> : Réglez le volume.</li> </ul>
Pas de couleur	Faites correspondre le réglage de l'appareil photo  <b>STAN. VIDEO</b> au téléviseur (☞ 81).
L'ordinateur ne reconnaît pas l'appareil photo.	Vérifiez que l'appareil photo et l'ordinateur sont raccordés correctement (☞ 58).
Il est impossible d'imprimer les photos.	<ul style="list-style-type: none"> <li>• <b>L'appareil photo n'est pas raccordé correctement</b> : Raccordez correctement l'appareil photo (☞ 50).</li> <li>• <b>L'imprimante est éteinte</b> : Allumez l'imprimante.</li> </ul>
Une seule copie est imprimée/la date n'est pas imprimée.	L'imprimante n'est pas compatible avec PictBridge.
L'appareil photo ne répond pas.	<ul style="list-style-type: none"> <li>• <b>Dysfonctionnement temporaire de l'appareil photo</b> : Retirez la batterie puis insérez-la à nouveau (☞ 6).</li> <li>• <b>La batterie est déchargée</b> : Rechargez la batterie (☞ 11) ou insérez une batterie de rechange entièrement chargée (☞ 6).</li> </ul>
L'appareil photo ne fonctionne pas comme prévu.	Retirez la batterie puis insérez-la à nouveau (☞ 6). Si le problème persiste, prenez contact avec votre revendeur FUJIFILM.
L'appareil photo n'émet pas de son.	Désactivez le mode silence (☞ 75).
L'heure et la date ajoutées par  <b>CACHET DATE</b> sont incorrectes.	<b>L'horloge de l'appareil n'est pas correctement réglée</b> : Reconfigurez l'heure et la date (☞ 15).
L'heure et la date sont ajoutées aux images.	 +  ou  sont sélectionnés pour l'option  <b>CACHET DATE</b> : Une fois ajoutées, l'heure et la date de prise de vue ne peuvent être effacées des images. Pour prendre des photos sans l'heure ou la date, sélectionnez <b>NON</b> dans l'option  <b>CACHET DATE</b> (☞ 81).
FinePixViewer ne peut être installé ou démarré.	FinePixViewer ne prend pas en charge Mac OS X 10.7 ou ultérieur. Utilisez le logiciel fourni avec Mac OS X ou une application tierce (☞ 56).











## Messages et affichages d'avertissement

Les avertissements suivants s'affichent sur l'écran LCD :

Avertissement	Description
 (rouge)	Batterie faible. Rechargez la batterie (📖 11) ou insérez une batterie de rechange entièrement chargée (📖 6).
 (dignote, rouge)	Batterie déchargée. Rechargez la batterie (📖 11) ou insérez une batterie de rechange entièrement chargée (📖 6).
	Vitesse d'obturation lente. Les photos risquent d'être floues : utilisez le flash ou un trépied.
<b>!AF</b> (affiché en rouge et cadre de mise au point rouge)	L'appareil photo ne parvient pas à effectuer la mise au point. Essayez l'une des solutions suivantes : <ul style="list-style-type: none"><li>• Utilisez le verrouillage de la mise au point pour effectuer la mise au point sur un autre sujet situé à la même distance, puis recomposez la photo (📖 26).</li><li>• Utilisez le mode macro pour effectuer la mise au point lorsque vous faites des gros plans (📖 29).</li></ul>
Ouverture ou vitesse d'obturation affichée en rouge	Le sujet est trop lumineux ou trop sombre et la photo sera sous- ou surexposée. Si le sujet est sombre, utilisez le flash (📖 30).
ERREUR MISE AU POINT	Dysfonctionnement de l'appareil photo ou parties mobiles de l'objectif obstruées. Éteignez puis rallumez l'appareil photo, en faisant attention de ne pas toucher l'objectif. Si le message est toujours affiché, prenez contact avec un revendeur FUJIFILM.
ÉTEIGNEZ LA CAMÉRA ET RALLUMEZ-LA	Dysfonctionnement de l'appareil photo ou parties mobiles de l'objectif obstruées. Éteignez puis rallumez l'appareil photo, en faisant attention de ne pas toucher l'objectif. Si le message est toujours affiché, prenez contact avec un revendeur FUJIFILM.
CARTE NON INITIALISEE	<ul style="list-style-type: none"><li>• <b>La carte mémoire n'est pas formatée ou a été formatée au préalable dans un ordinateur ou un autre appareil</b> : Formatez la carte mémoire à l'aide de l'option  <b>FORMATAGE</b> du menu configuration de l'appareil photo (📖 16).</li><li>• <b>Les contacts de la carte mémoire ont besoin d'être nettoyés</b> : Nettoyez les contacts avec un chiffon doux et sec. Si le message se répète, formatez la carte (📖 76). Si le message est toujours affiché, remplacez la carte.</li><li>• <b>Dysfonctionnement de l'appareil photo</b> : Prenez contact avec un revendeur FUJIFILM.</li></ul>
CARTE PROTEGEE	La carte mémoire est verrouillée. Déverrouillez la carte (📖 7).
OCCUPE	La carte mémoire n'est pas bien formatée. Utilisez l'appareil photo pour formater la carte (📖 76).

Avertissement	Description
ERREUR CARTE	La carte mémoire n'est pas formatée pour être utilisée dans l'appareil photo. Formatez la carte (📖 76).
	Les contacts de la carte mémoire ont besoin d'être nettoyés ou la carte mémoire est endommagée. Nettoyez les contacts avec un chiffon doux et sec. Si le message se répète, formatez la carte (📖 76). Si le message est toujours affiché, remplacez la carte.
	Carte mémoire incompatible. Utilisez une carte compatible (📖 9).
	Dysfonctionnement de l'appareil photo. Prenez contact avec un revendeur FUJIFILM.
SD MEMOIRE PLEINE	La carte mémoire est pleine et il est impossible d'enregistrer ou de copier des photos. Effacez des photos ou insérez une carte mémoire avec plus d'espace libre.
ERREUR ECRITURE	<ul style="list-style-type: none"> <li>• <b>Erreur de carte mémoire ou erreur de connexion</b> : Réinsérez la carte ou éteignez et rallumez l'appareil photo. Si le message est toujours affiché, prenez contact avec un revendeur FUJIFILM.</li> <li>• <b>Il ne reste pas assez de mémoire pour enregistrer d'autres photos</b> : Effacez des photos ou insérez une carte mémoire avec plus d'espace libre.</li> <li>• <b>La carte mémoire n'est pas formatée</b> : Formatez la carte mémoire (📖 76).</li> </ul>
ERREUR DE LECTURE	<ul style="list-style-type: none"> <li>• <b>Le fichier est corrompu ou n'a pas été créé avec cet appareil photo</b> : Le fichier ne peut pas être lu.</li> <li>• <b>Les contacts de la carte mémoire ont besoin d'être nettoyés</b> : Nettoyez les contacts avec un chiffon doux et sec. Si le message se répète, formatez la carte (📖 76). Si le message est toujours affiché, remplacez la carte.</li> <li>• <b>Dysfonctionnement de l'appareil photo</b> : Prenez contact avec un revendeur FUJIFILM.</li> </ul>



Avertissement	Description
IMAGE NO. PLEIN	L'appareil photo a utilisé tous ses numéros d'image (le numéro actuel est 999-9999). Formatez la carte mémoire et sélectionnez <b>RAZ</b> pour  <b>NUMERO IMAGE</b> . Prenez une photo pour réinitialiser la numérotation des images à 100-0001, puis sélectionnez <b>CONTINU</b> pour l'option  <b>NUMERO IMAGE</b> (  77).
APPUYER ET MAINTENIR LE BOUTON DISP POUR DÉSACTIVER MODE SILENCIEUX	Vous avez essayé de choisir un mode flash ou de régler le volume alors que l'appareil photo était en mode silence. Quittez le mode silence avant de choisir un mode flash ou de régler le volume (  75).
TROP D'IMAGES	Une recherche donne lieu à plus de 5000 résultats ou plus de 999 images ont été sélectionnées pour être effacées. Effectuez une autre recherche ou sélectionnez moins d'images.
IMAGE PROTEGEE	Vous avez essayé d'effacer ou de faire pivoter une photo protégée. Supprimez la protection et réessayez (  71).
 IMPOSSIBLE AJUSTER IMPOSSIBLE AJUSTER	Les photos  ne peuvent pas être recadrées. La photo est endommagée ou n'a pas été créée avec cet appareil photo.
 OPERATION IMPOSSIBLE	Vous avez essayé de créer une copie redimensionnée avec la même taille que l'original ou avec une taille supérieure. Choisissez une taille plus petite.
ROTATION IMPOSSIBLE	Vous avez essayé de faire pivoter une photo qui ne peut pas être pivotée.
 ROTATION IMPOSSIBLE	Il est impossible de faire pivoter les vidéos.
 OPERATION IMPOSSIBLE	Il est impossible d'appliquer la correction des yeux rouges à la photo sélectionnée.
 OPERATION IMPOSSIBLE	Il est impossible d'appliquer la correction des yeux rouges aux vidéos.

Avertissement	Description
PAS DE CARTE INSÉRER NOUVELLE CARTE.	Aucune carte mémoire n'est insérée : insérez-en une.
PAS DE CARTE	
ERREUR FICHER DPOF	La commande d'impression DPOF de la carte mémoire actuellement insérée contient plus de 999 images.
IMPO. REGLER DPOF	La photo ne peut pas être imprimée avec DPOF.
 IMPO. REGLER DPOF	Les vidéos ne peuvent pas être imprimées avec DPOF.
ERREUR DE COMMUNI- CATION	Une erreur de connexion s'est produite pendant l'impression des photos ou pendant leur copie sur un ordinateur ou un autre périphérique. Vérifiez que le périphérique est allumé et que le câble USB est raccordé.
ERREUR IMPRIMANTE	Il n'y a plus de papier ou d'encre dans l'imprimante ou celle-ci présente une autre erreur. Vérifiez l'imprimante (consultez le manuel de l'imprimante pour avoir plus de détails). Pour reprendre l'impression, éteignez puis rallumez l'imprimante.
ERREUR IMPRIMANTE REPRENDRE ?	Il n'y a plus de papier ou d'encre dans l'imprimante ou celle-ci présente une autre erreur. Vérifiez l'imprimante (consultez le manuel de l'imprimante pour avoir plus de détails). Si l'impression ne reprend pas automatiquement, appuyez sur <b>MENU/OK</b> .
NE PEUT ETRE IMPRIME	Vous avez essayé d'imprimer une vidéo, une photo qui n'a pas été créée avec cet appareil photo ou une photo dont le format n'est pas pris en charge par l'imprimante. Les vidéos et certaines photos créées avec d'autres appareils ne peuvent pas être imprimées ; si la photo a été créée avec cet appareil photo, consultez le manuel de l'imprimante pour vérifier si l'imprimante prend en charge le format JFIF-JPEG ou Exif-JPEG. Si ce n'est pas le cas, les photos ne peuvent pas être imprimées.





## Conseils et astuces

Les conseils et astuces suivants vous permettront d'utiliser de manière optimale votre appareil photo.



### Performances des batteries/piles

Choisissez les réglages suivants pour améliorer les performances des batteries/piles :

-  **DETECTION SUJET** (📖 33) : **NON**
-  **MODE AF** (📖 65) :  **CENTRE**
-  **MODE LCD** (📖 78) :  **VEILLE ACTIVEE**





### Le retardateur

- **Pour éviter l'effet de flou** provoqué par le mouvement de l'appareil au moment où vous appuyez sur le déclencheur, utilisez le retardateur de deux secondes.
- **Pour désactiver le retardateur**, appuyez sur **DISP/BACK**.

## Détection des visages

Si vous avez sélectionné **OUI** pour l'option  **DETECTION SUJET** (📖 33), vous pouvez :

### Prise de vue

- **Effectuer un zoom avant sur les visages** lorsque **ZOOM (CONTINU)** est sélectionné pour  **IMAGE** (📖 76).
- **Corriger l'effet yeux rouges** en sélectionnant **OUI** pour  **REDUC. YEUX ROUGE** (📖 70).

### Lecture

- **Effectuer un zoom avant sur les visages** pendant les diaporamas (📖 70) ou pendant la lecture en appuyant sur la touche de sélection inférieure.
- **Rechercher des visages** à l'aide de l'option  **RECHERCHE PHOTOS** (📖 42).
- **Recadrer** l'arrière-plan des portraits à l'aide de l'option  **RECADRER** (📖 71).

### Impression

- **Imprimer** une copie pour chaque personne figurant sur la photo.

### **Conseils avancés**

- Pour photographier des sujets en contre-jour, sélectionnez **NATUREL &** pour l'option **MODE PRISE PHOTO** (📖 20) et positionnez votre sujet au centre de l'image.
- Pour photographier des sujets en mouvement, sélectionnez **RECHERCHE** pour l'option **MODE AF** (📖 65).
- Pour photographier des scènes de nuit, augmentez la sensibilité (📖 61) et activez le flash (📖 30).



## Capacité des cartes mémoire

Le tableau suivant indique la durée d'enregistrement ou le nombre de photos disponibles en fonction de la taille des images. Tous les chiffres sont approximatifs ; la taille du fichier varie en fonction de la scène enregistrée, ce qui explique les grandes variations du nombre de fichiers pouvant être stockés. Il est possible que le nombre de vues restantes ou la durée restante ne diminuent pas de manière régulière.

Support		2 Go		4 Go		8 Go	
		FINE	NORMAL	FINE	NORMAL	FINE	NORMAL
Photos	L 4:3	240	470	480	950	970	1910
	L 3:2	270	530	540	1060	1080	2130
	L 16:9	310	620	640	1250	1280	2510
	M 4:3	470	920	940	1840	1890	3680
	M 16:9	700	1340	1400	2690	2810	5380
	S 4:3	920	1740	1840	3490	3690	6980
	S 16:9	1680	3040	3360	6080	6720	12160
Vidéos*	HD 1280†	9 min.		18 min.		37 min.	
	640	27 min.		55 min.		111 min.	
	320	58 min.		116 min.		233 min.	







\* La taille de chaque vidéo ne peut pas être supérieure à 2 Go et sa durée ne peut pas dépasser 29 minutes. Si plus de 2 Go sont disponibles, l'appareil photo indique la durée restante pour une vidéo dont la taille est de 2 Go.

† Utilisez une carte **CLASS 4** ou supérieure lorsque vous enregistrez des vidéos HD.

# Spécifications

## Système

<b>Modèle</b>	Appareil photo numérique FinePix JX700 - JX710
<b>Nombre effectif de pixels</b>	16 millions
<b>CCD</b>	CCD de 1/2,3 pouce à pixels carrés avec filtre RVB
<b>Supports de stockage</b>	Cartes mémoire SD/SDHC/SDXC
<b>Système de fichiers</b>	Compatible avec les formats Design Rule for Camera File System (DCF), Exif 2.3 et Digital Print Order Format (DPOF)
<b>Format de fichiers</b>	• <b>Photos</b> : JPEG Exif 2.3 (compressé) • <b>Vidéos</b> : Motion JPEG, format AVI
<b>Taille d'image (pixels)</b>	• <b>L 4:3</b> : 4608 × 3440 • <b>L 3:2</b> : 4608 × 3072 • <b>L 16:9</b> : 4608 × 2592 • <b>M 4:3</b> : 3264 × 2448 • <b>M 16:9</b> : 3072 × 1728 • <b>S 4:3</b> : 2304 × 1728 • <b>S 16:9</b> : 1920 × 1080
<b>Objectif</b>	Zoom optique 5 × Fujinon, F3,5 (grand-angle) – F6,3 (téléobjectif)
<b>Focales</b>	f=4,6 mm–23,0 mm (équivalent au format 35 mm : 26 mm–130 mm) Environ 7,2 × (jusqu'à 36,0 × lorsqu'il est combiné au zoom optique)
<b>Ouverture</b>	F3,5/F8,0 (grand-angle), F6,3/F15,0 (téléobjectif) ; utilise un filtre de Densité Neutre (ND)
<b>Plage de mise au point</b> (distance par rapport à l'avant de l'objectif)	Environ 50 cm–infini (grand-angle) ; 90 cm–infini (téléobjectif) • <b>Macro</b> : environ 10 cm–80 cm (grand-angle) ; 80 cm–1,3 m (téléobjectif)
<b>Sensibilité</b>	Sensibilité de sortie standard équivalente à 100, 200, 400, 800, 1600, 3200 ISO (taille d'image <b>S</b> ) ; AUTO
<b>Mesure</b>	Mesure TTL (through-the-lens) sur 256 zones
<b>Contrôle de l'exposition</b>	AE programmé
<b>Correction de l'exposition</b>	–2 EV – +2 EV par incréments de 1/3 EV
<b>Stabilisation d'image</b>	Stabilisation d'image numérique
<b>Vitesse d'obturation</b> (obturateur mécanique et électronique combiné)	• <b>Mode AUTO</b> : 1/4 s–1/1400 s • <b>Autres modes</b> : 8 s–1/400 s
<b>Continu</b>	Jusqu'à 1,1 image/s ; max. 3 images

Système	
<b>Mise au point</b>	<ul style="list-style-type: none"> <li>• <b>Mode</b> : AF seul, AF continu</li> <li>• <b>Système de mise au point automatique</b> : AF TTL par détection de contraste</li> <li>• <b>Sélection de la zone de mise au point</b> : centre, recherche</li> </ul>
<b>Balance des blancs</b>	Détection automatique des scènes ; six modes pré-réglés manuels pour lumière directe du soleil, ombre, éclairage fluorescent lumière du jour, éclairage fluorescent blanc chaud, éclairage fluorescent blanc froid, éclairage à incandescence
<b>Retardateur</b>	Désactivé, 10 s, 2 s
<b>Flash</b>	Contrôle auto du flash par le CCD ; la portée effective lorsque la sensibilité est réglée sur <b>AUTO</b> est d'environ 50 cm–4,5 m (grand-angle), 90 cm–2,5 m (téléobjectif) ; la portée effective en mode macro est d'environ 30 cm–80 cm (grand-angle), 80 cm–1,2 m (téléobjectif)
<b>Mode flash</b>	<b>AUTO</b> ,  ,  , <b>S</b>  (correction des yeux rouges désactivée) ;   ,  ,  (correction des yeux rouges activée)
<b>Écran LCD</b>	Écran LCD couleur de 2,7 pouces, 230000 points ; couverture d'environ 96%
<b>Vidéos</b>	Taille d'image 1280 × 720, 640 × 480, 320 × 240 ; 30 images/s ; son mono
<b>Langues</b>	Allemand, anglais, arabe, bulgare, chinois simplifié, chinois traditionnel, coréen, danois, espagnol, farsi, finnois, français, grec, hébreu, hongrois, indonésien, italien, japonais, kazakhe, letton, lituanien, néerlandais, norvégien, polonais, portugais, roumain, russe, serbe, slovaque, suédois, tchèque, thaï, turc, ukrainien, vietnamien
Bornes d'entrée/sortie	
<b>A/V OUT</b> (sortie audio/vidéo)	Sortie NTSC ou PAL avec son mono
<b>Entrée/sortie numérique</b>	USB 2,0 High-Speed ; connecteur A/V OUT partagé ; MTP/PTP



**Alimentation électrique/autre****Alimentation électrique** Batterie rechargeable NP-45A/NP-45B

<b>Autonomie des batteries/piles</b> (nombre approximatif de photos qui peuvent être prises avec des batteries entièrement chargées/des piles neuves)	<b>Type de batterie/pile</b>	<b>Nombre approximatif de photos</b>
	NP-45A/NP-45B (type de batterie fourni avec l'appareil photo)	160

Norme CIPA, mesurée en mode  (auto) à l'aide des piles fournies avec l'appareil photo et d'une carte mémoire SD.

**Remarque :** Le nombre de photos pouvant être prises avec les batteries/piles varie en fonction du niveau de charge des batteries/piles et diminue à basse température.

**Temps de charge** Environ 120 minutes (+20 °C)**Dimensions** (L × H × P) 95,7 mm × 57,6 mm × 20,2 mm, hors parties saillantes (profondeur minimale : 18,0 mm)**Poids pour la prise de vue** Environ 117 g, avec les batteries/piles et la carte mémoire**Poids** Environ 101 g, sans les batteries/piles, les accessoires et la carte mémoire

**Conditions de fonctionnement**

- **Température :** 0 °C – +40 °C
- **Humidité :** 10% – 80% (sans condensation)

**Batterie rechargeable NP-45A/NP-45B****Tension nominale** CC 3,7V**Capacité nominale** 720 mAh**Température de fonctionnement** 0 °C – +40 °C**Dimensions** (L × H × P) 31,0 mm × 39,6 mm × 6,0 mm**Poids** Environ 15,5 g

## Spécifications

Adaptateur secteur	
<b>Entrée nominale</b>	100 V–240 V CA, 50/60 Hz
<b>Capacité d'entrée</b>	• <b>100 V</b> : 10 VA • <b>240 V</b> : 20 VA
<b>Sortie nominale</b>	5,0 V CC, 1000 mA
<b>Température de fonctionnement</b>	0 °C – +40 °C
<b>Poids</b>	Environ 42 g, sans la batterie

Le poids et les dimensions varient en fonction du pays ou de la région d'achat.

**■ Avis au lecteur**

- Les spécifications peuvent faire l'objet de modifications sans préavis. FUJIFILM ne pourra être tenu pour responsable des dommages résultant d'erreurs présentes dans ce manuel.
- Bien que l'écran LCD soit fabriqué à partir d'une technologie de pointe de haute précision, il est possible que des petits points lumineux et des couleurs anormales apparaissent, en particulier autour des zones de texte. Ce phénomène est normal pour ce type d'écran LCD et ne traduit pas un dysfonctionnement ; les images enregistrées avec l'appareil photo ne sont pas affectées.
- Les appareils photo numériques sont susceptibles de mal fonctionner lorsqu'ils sont exposés à de fortes interférences radio (par exemple, des champs électriques, de l'électricité statique ou du bruit de ligne).
- En raison du type d'objectif utilisé, il est possible qu'une distorsion apparaisse à la périphérie des images. Ceci est normal.









# FUJIFILM

---

## **FUJIFILM Corporation**

7-3, AKASAKA 9-CHOME, MINATO-KU, TOKYO 107-0052, JAPAN

[http://www.fujifilm.com/products/digital\\_cameras/index.html](http://www.fujifilm.com/products/digital_cameras/index.html)

Veuillez contacter votre revendeur ou distributeur local pour les réparations et le support technique. (référez-vous à la liste du réseau mondial)