

FUJIFILM

BL01624-300 **FR**

DIGITAL CAMERA FINEPIX F660EXR

Manuel du propriétaire

Nous vous remercions d'avoir acheté ce produit. Ce manuel décrit comment utiliser votre appareil photo numérique FUJIFILM, ainsi que le logiciel fourni. Assurez-vous d'avoir bien lu et compris le contenu du manuel et les avertissements de la section « Pour votre sécurité » (iii) avant d'utiliser l'appareil photo.

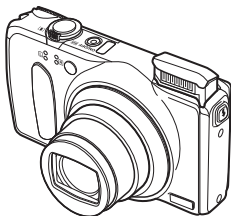

Pour obtenir des informations à propos des produits associés, veuillez vous rendre sur notre site Internet à l'adresse http://www.fujifilm.com/products/digital_cameras/index.html

Avant de commencer

Premières étapes

Principes de base de
photographie et de lecture

Instructions plus approfondies
concernant la photographie

Instructions plus approfondies
concernant la lecture

Vidéos

Raccordements

Menus

Remarques techniques

Détection des pannes

Annexe



Pour votre sécurité



Lisez attentivement ces remarques avant toute utilisation

Consignes de sécurité



- Veillez à utiliser correctement votre appareil photo. Pour cela, lisez attentivement ces remarques relatives à la sécurité et votre *Manuel du propriétaire* avant toute utilisation.
- Après avoir lu ces remarques relatives à la sécurité, rangez-les dans un endroit sûr.

À propos des icônes

Les icônes illustrées ci-dessous sont utilisées dans ce document pour indiquer le degré de gravité des blessures ou dommages qui peuvent se produire si vous n'observez pas les informations indiquées par l'icône et si, en conséquence, vous utilisez ce produit de manière incorrecte.

 AVERTISSEMENT	Cette icône indique que le fait de ne pas observer les informations mentionnées peut entraîner la mort ou des blessures graves.
 ATTENTION	Cette icône indique que le fait de ne pas observer les informations mentionnées peut entraîner des blessures ou endommager le matériel.

Les icônes illustrées ci-dessous sont utilisées pour indiquer la nature des instructions que vous devez observer.

	Les icônes triangulaires vous indiquent que ces informations nécessitent votre attention (« Important »).
	Les icônes circulaires barrées en diagonale vous informent que l'action indiquée est interdite (« Interdit »).
	Les cercles pleins qui contiennent un point d'exclamation vous informent que l'action doit être réalisée (« Requis »).

AVERTISSEMENT



Débranchez de la prise murale

En cas de problème, éteignez l'appareil photo, retirez la batterie, déconnectez et débranchez l'adaptateur secteur. Si vous continuez à utiliser l'appareil photo lorsqu'il dégage de la fumée, une odeur inhabituelle ou dans d'autres conditions anormales, cela peut provoquer un incendie ou une décharge électrique. Prenez contact avec votre revendeur FUJIFILM.



AVERTISSEMENT



Évitez l'exposition à l'eau

Ne laissez pas de l'eau ou des objets pénétrer dans l'appareil photo. Si de l'eau ou des objets pénètrent à l'intérieur de l'appareil photo, éteignez ce dernier, retirez la batterie, déconnectez et débranchez l'adaptateur secteur. Si vous continuez à utiliser l'appareil photo dans ces conditions, cela peut provoquer un incendie ou une décharge électrique. Prenez contact avec votre revendeur FUJIFILM.



Ne l'utilisez pas dans une salle de bain ou une douche

N'utilisez pas l'appareil photo dans une salle de bain ou une douche. Cela peut provoquer un incendie ou une décharge électrique.



Ne le démontez pas

N'essayez jamais de modifier ou de démonter l'appareil photo (n'ouvrez jamais le boîtier). Le non-respect de cette précaution peut provoquer un incendie ou une décharge électrique.



Ne touchez pas aux pièces intérieures

Dans le cas où le boîtier s'ouvrirait suite à une chute ou à un autre accident, ne touchez pas aux pièces mises à nu. Le non-respect de cette précaution pourrait provoquer une décharge électrique ou une blessure suite à la manipulation des pièces endommagées. Retirez immédiatement la batterie, en évitant de vous blesser ou de recevoir une décharge électrique, puis confiez le produit au revendeur d'origine pour le faire vérifier.



Ne modifiez pas, ne chauffez pas, ne tordez pas ou ne tirez pas indûment sur le cordon de connexion et ne posez pas d'objets lourds dessus. Ceci risque d'endommager le cordon et de provoquer un incendie ou une décharge électrique. Si le cordon est endommagé, prenez contact avec votre revendeur FUJIFILM.



Ne posez pas l'appareil photo sur un plan instable. L'appareil photo pourrait tomber ou se renverser et provoquer des blessures.















N'essayez jamais de prendre des photos quand vous bougez. N'utilisez pas l'appareil photo pendant que vous marchez ou que vous conduisez. Vous pourriez tomber ou être impliqué dans un accident de la circulation.



Pendant les orages, ne touchez aucune pièce métallique de l'appareil photo. Vous pourriez être électrocuté par le courant induit par une décharge de foudre.



N'utilisez pas de batteries autres que celles préconisées. Chargez la batterie comme indiqué sur l'indicateur.

 AVERTISSEMENT	
	Ne faites pas chauffer, ne modifiez pas ou ne démontez pas la batterie. Ne la faites pas tomber ou ne la soumettez pas à des impacts. Ne la rangez pas avec des produits métalliques. N'importe laquelle de ces actions peut faire exploser la batterie ou la faire fuir et provoquer un incendie ou des blessures.
	Utilisez seulement la batterie ou les adaptateurs secteur préconisés pour une utilisation avec cet appareil photo. N'utilisez pas de tensions autres que la tension d'alimentation électrique indiquée. L'utilisation d'autres sources d'alimentation peut provoquer un incendie.
	Si la batterie fuit et que le liquide entre en contact avec vos yeux, votre peau ou vos vêtements, rincez abondamment la partie touchée à l'eau claire et consultez un médecin ou appelez les urgences immédiatement.
	N'utilisez pas le chargeur pour recharger d'autres batteries que celles spécifiées ici. Le chargeur fourni est conçu uniquement pour le type de batterie fourni avec l'appareil photo. L'utilisation du chargeur pour la recharge de batteries ordinaires ou d'autres types de batteries rechargeables peut provoquer une fuite de liquide, une surchauffe ou une explosion des batteries.
	Risque d'explosion si la batterie n'est pas remplacée par une batterie compatible. Remplacez-la uniquement avec une batterie du même type ou d'un type équivalent.
	Ne l'utilisez pas en présence d'objets inflammables, de gaz explosifs ou de poussière.
	Lorsque vous transportez la batterie, insérez-la dans votre appareil photo numérique ou conservez-la dans l'étui rigide prévu à cet effet. Rangez la batterie dans l'étui rigide. Avant de jeter la batterie, recouvrez les bornes avec du ruban isolant. L'entrée en contact avec d'autres objets métalliques ou d'autres batteries pourrait provoquer la mise à feu ou l'explosion de la batterie.
	Conservez les cartes mémoire hors de la portée des enfants en bas âge. Les cartes mémoire sont petites et risquent d'être avalées par les enfants. Veillez à ranger les cartes mémoire hors de la portée des enfants en bas âge. Si un enfant venait à utiliser une carte mémoire, consultez un médecin ou appelez les urgences immédiatement.
 ATTENTION	
	N'utilisez pas cet appareil photo dans des endroits exposés à des vapeurs d'essence, de la vapeur, de l'humidité ou de la poussière. Cela peut provoquer un incendie ou une décharge électrique.
	Ne laissez pas cet appareil photo dans des endroits exposés à des températures très élevées. Ne laissez pas l'appareil photo dans un véhicule fermé ou à la lumière directe du soleil, par exemple. Un incendie peut se produire.

 ATTENTION	
	Conservez hors de la portée des enfants en bas âge. Ce produit peut provoquer des blessures s'il est laissé dans les mains d'un enfant.
	Ne posez pas d'objet lourd sur l'appareil photo. L'objet lourd peut se renverser ou tomber et provoquer des blessures.
	Ne déplacez pas l'appareil photo tant que l'adaptateur secteur est raccordé. Ne tirez pas sur le cordon de connexion pour débrancher l'adaptateur secteur. Vous pourriez endommager le cordon d'alimentation ou les câbles et provoquer un incendie ou une décharge électrique.
	N'utilisez pas l'adaptateur secteur lorsque la fiche est endommagée ou si la connexion de la prise électrique est desserrée. Cela pourrait provoquer un incendie ou une décharge électrique.
	Ne couvrez pas l'appareil photo ou l'adaptateur secteur avec un chiffon ou une couverture et ne les enroulez pas dedans. La chaleur peut s'accumuler et déformer le boîtier ou provoquer un incendie.
	Lorsque vous nettoyez l'appareil photo ou lorsque vous n'avez pas l'intention de l'utiliser pendant une période prolongée, retirez la batterie, déconnectez et débranchez l'adaptateur secteur. Sinon, vous pourriez provoquer un incendie ou une décharge électrique.
	Lorsque le chargement est terminé, débranchez le chargeur de la prise d'alimentation. Il existe un risque d'incendie si le chargeur reste branché dans la prise d'alimentation.
	Utiliser un flash d'une manière trop rapprochée des yeux d'une personne peut affecter temporairement sa vue. Faites particulièrement attention lorsque vous photographiez des bébés et de jeunes enfants.
	Lors du retrait de la carte mémoire, celle-ci risque de sortir de son logement trop rapidement. Maintenez la carte avec votre doigt et retirez-la délicatement. Vous risquez sinon de blesser des personnes lors de l'éjection de la carte.
	Demandez régulièrement un test et le nettoyage de votre appareil photo. L'accumulation de la poussière dans votre appareil photo peut provoquer un incendie ou une décharge électrique. Prenez contact tous les deux ans avec votre revendeur FUJIFILM pour lui confier le nettoyage interne. Veuillez noter que ce service n'est pas gratuit.
	Retirez les doigts de la fenêtre du flash avant le déclenchement du flash. Vous risquez sinon de vous brûler.
	Gardez la fenêtre du flash propre et n'utilisez pas le flash si la fenêtre est occultée. Le non-respect de ces consignes peut provoquer de la fumée ou de la décoloration.

Batterie et alimentation électrique

Remarque : Vérifiez le type de batterie utilisé par votre appareil photo et lisez les sections appropriées.

Les paragraphes suivants décrivent comment utiliser correctement les batteries et prolonger leur autonomie. Une utilisation incorrecte peut réduire l'autonomie de la batterie ou provoquer sa fuite, sa surchauffe, un incendie ou une explosion.

Batteries Li-ion

Lisez cette section si votre appareil photo fonctionne avec une batterie rechargeable Li-ion.

La batterie n'est pas chargée lors de l'expédition. Chargez-la avant toute utilisation. Rangez la batterie dans son étui si vous ne l'utilisez pas.

Remarques relatives à la batterie

La batterie perd progressivement sa charge lorsqu'elle n'est pas utilisée. Chargez la batterie un ou deux jours avant utilisation.

Vous pouvez prolonger l'autonomie de la batterie en éteignant l'appareil photo lorsque vous ne l'utilisez pas.

La capacité de la batterie diminue à basse température ; une batterie déchargée peut ne pas fonctionner si elle est froide. Conservez une batterie de rechange entièrement chargée dans un endroit chaud et utilisez-la en cas de besoin, et mettez la batterie dans votre poche ou dans un endroit chaud et insérez-la dans l'appareil photo uniquement lors de la prise de vue. Ne placez pas la batterie directement sur des chauffe-mains ou d'autres dispositifs chauffants.

Recharge de la batterie

Rechargez la batterie à l'aide du chargeur fourni. Le temps de charge augmente à des températures ambiantes inférieures à +10°C ou supérieures à +35°C. N'essayez pas de recharger la batterie à des températures supérieures à 40°C ; à des températures inférieures à 0°C, la batterie ne se recharge pas.

N'essayez pas de recharger une batterie entièrement chargée. Il n'est cependant pas nécessaire que la batterie soit entièrement déchargée avant de la recharger.

Il se peut que la batterie soit chaude au toucher immédiatement après avoir été rechargée ou utilisée. Ceci est normal.

Longévité de la batterie

Vous pouvez recharger la batterie environ 300 fois à des températures normales. Une nette diminution de la durée pendant laquelle la batterie conserve sa charge indique qu'elle a atteint sa limite de longévité et qu'elle doit être remplacée.

Stockage

Les performances de la batterie peuvent se dégrader si vous n'utilisez pas celle-ci pendant une période prolongée, alors qu'elle est entièrement chargée. Déchargez-la avant de la ranger.

Si vous n'avez pas l'intention d'utiliser l'appareil photo pendant une période prolongée, retirez la batterie et rangez-la dans un endroit sec dont la température ambiante est comprise entre +15°C et +25°C. Ne la rangez pas dans un endroit exposé à des températures extrêmes.

Précautions : Manipulation de la batterie

- Ne transportez pas et ne rangez pas la batterie avec des objets métalliques comme des colliers ou des épingles.
- Ne l'exposez pas aux flammes ou à la chaleur.
- Ne la démontez pas et ne la modifiez pas.
- Utilisez uniquement les chargeurs préconisés.
- Ne faites pas tomber la batterie ou ne lui faites pas subir de chocs violents.
- Ne l'exposez pas à l'eau.
- Gardez les bornes toujours propres.
- Il se peut que la batterie et le boîtier de l'appareil photo soient chauds au toucher après une utilisation prolongée. Ceci est normal.

Piles alcalines/batteries rechargeables Ni-MH de type AA

Lisez cette section si votre appareil photo fonctionne avec des piles alcalines de type AA ou des batteries rechargeables Ni-MH de type AA. Vous trouverez des informations sur les types de batteries/piles compatibles dans d'autres sections du manuel de l'appareil photo.

Précautions : Manipulation des batteries/piles

- Ne les exposez pas à l'eau, aux flammes ou à la chaleur ou ne les rangez pas dans des endroits chauds ou humides.
- Ne les transportez pas et ne les rangez pas avec des objets métalliques comme des colliers ou des épingles.
- Ne démontez pas ou ne modifiez pas les batteries/piles ou leur enveloppe extérieure.
- Ne leur faites pas subir de chocs violents.
- N'utilisez pas de batteries/piles qui fuient, qui sont déformées ou décolorées.
- Gardez-les hors de portée des bébés et des enfants en bas âge.
- Insérez-les dans le bon sens.

- N'utilisez pas simultanément des batteries/piles usagées et neuves, des batteries/piles dont les charges sont différentes ou des batteries/piles de types différents.
- Si vous n'avez pas l'intention d'utiliser l'appareil photo pendant une période prolongée, retirez les batteries/piles. Notez que l'horloge de l'appareil photo est réinitialisée.
- Il se peut que les batteries/piles soient chaudes au toucher immédiatement après avoir été utilisées. Éteignez l'appareil photo et attendez que les batteries/piles refroidissent avant de les manipuler.
- La capacité des batteries/piles a tendance à diminuer à basse température. Gardez des batteries/piles de recharge dans une poche ou dans un autre endroit chaud et utilisez-les en cas de besoin. Des batteries/piles froides peuvent récupérer une partie de leur charge une fois réchauffées.
- Les traces de doigts et autres taches sur les bornes des batteries/piles peuvent affecter les performances de ces dernières. Essayez soigneusement les bornes avec un chiffon doux et sec avant d'insérer les batteries/piles dans l'appareil photo.



Si les batteries/piles fuient, nettoyez leur logement soigneusement avant d'en insérer d'autres.



Si le liquide des batteries/piles entre en contact avec votre peau ou vos vêtements, rincez abondamment la partie touchée à l'eau. **Si le liquide entre en contact avec vos yeux, rincez immédiatement et abondamment la partie touchée à l'eau et consultez un médecin. Ne vous frottez pas les yeux. Le non-respect de cette précaution pourrait entraîner une déficience visuelle permanente.**

■ Batteries Ni-MH

La capacité des batteries Ni-MH peut baisser temporairement si elles sont neuves, si elles n'ont pas été utilisées pendant longtemps ou si elles ont été rechargées à plusieurs reprises avant d'être entièrement déchargées. Ceci est normal et ne traduit pas un dysfonctionnement. Pour augmenter leur capacité, vous pouvez les décharger à plusieurs reprises à l'aide de l'option décharger du menu de configuration de l'appareil photo et les recharger à l'aide d'un chargeur de batterie.

ⓘ **ATTENTION** : N'utilisez pas l'option décharger avec des piles alcalines.

L'appareil photo consomme une petite quantité de courant même lorsqu'il est éteint. Des batteries Ni-MH restées dans l'appareil photo pendant une période prolongée peuvent ainsi se vider entièrement et n'être plus capables de conserver leur charge. Les performances des batteries peuvent également diminuer si ces dernières sont déchargées par un dispositif tel qu'un flash. Utilisez l'option décharger du menu de configuration de l'appareil photo pour décharger les batteries Ni-MH. Les batteries qui ne conservent plus leur charge, même après avoir été déchargées et rechargées à plusieurs reprises, ont atteint leur limite de longévité et doivent être remplacées.

Vous pouvez recharger les batteries Ni-MH à l'aide d'un chargeur de batterie (vendu séparément). Il se peut que les batteries soient chaudes au toucher après avoir été rechargées. Reportez-vous aux instructions fournies avec le chargeur pour obtenir plus d'informations. Utilisez le chargeur uniquement avec des batteries compatibles.

Les batteries Ni-MH perdent progressivement leur charge lorsqu'elles ne sont pas utilisées.

■ Élimination

Jetez les batteries usagées en respectant les réglementations locales en vigueur.

Adaptateurs secteur (disponibles séparément)

Cette section concerne tous les modèles d'appareils photo. Utilisez uniquement des adaptateurs secteur FUJIFILM conçus pour cet appareil photo. Les autres adaptateurs pourraient l'endommager.

- L'adaptateur secteur est uniquement prévu pour un usage à l'intérieur.
- Vérifiez que la fiche CC est correctement insérée dans l'appareil photo.
- Éteignez l'appareil photo avant de débrancher l'adaptateur. Débranchez l'adaptateur en tirant sur la fiche, pas sur le câble.
- Ne l'utilisez pas avec d'autres appareils.
- Ne le démontez pas.
- Ne l'exposez à une forte chaleur et à une forte humidité.
- Ne lui faites pas subir de chocs violents.
- Il se peut que l'adaptateur émette un bourdonnement ou soit chaud au toucher lors de son utilisation. Ceci est normal.
- Si l'adaptateur provoque des interférences radio, réorientez ou repositionnez l'antenne de réception.

Utilisation de l'appareil photo

Ne visez pas des sources lumineuses très vives, comme le soleil dans un ciel sans nuage. Si vous ne respectez pas cette précaution, le capteur d'image de l'appareil photo risque de s'endommager.

Essais préalables

Avant de prendre des photos d'événements importants (comme lors de mariages ou de voyages), faites une photographie d'essai et visionnez-la sur l'écran LCD pour vous assurer que l'appareil photo fonctionne normalement. FUJIFILM Corporation n'accepte aucune responsabilité pour les dommages ou perte de profits résultant d'un mauvais fonctionnement du produit.

Remarques sur le droit d'auteur

Les images enregistrées à l'aide de cet appareil photo numérique ne peuvent pas être utilisées d'une manière allant à l'encontre des lois sur les droits d'auteur sans l'autorisation préalable du propriétaire, à moins qu'elles ne soient réservées qu'à un usage personnel. Notez que certaines restrictions s'appliquent aux photos des performances théâtrales, des divertissements et des expositions, même lorsqu'elles ne sont réservées qu'à un usage personnel. Les utilisateurs sont aussi priés de noter que le transfert des cartes mémoire contenant des images ou des données protégées par les lois sur les droits d'auteur n'est autorisé que dans la limite des restrictions imposées par lesdites lois.

Manipulation

Pour garantir le bon enregistrement des images, ne soumettez pas l'appareil photo à des impacts ou des chocs pendant l'enregistrement des images.

Cristaux liquides

Si l'écran LCD est endommagé, faites particulièrement attention à éviter tout contact avec les cristaux liquides. Si l'une des situations suivantes se produisait, adoptez l'action d'urgence indiquée :

- **Si les cristaux liquides touchent votre peau**, essuyez la zone affectée avec un chiffon puis lavez-la soigneusement à grande eau avec du savon.
- **Si les cristaux liquides pénètrent dans vos yeux**, rincez abondamment l'œil affecté à l'eau claire pendant 15 minutes au moins et consultez un médecin.
- **Si vous avalez des cristaux liquides**, rincez-vous abondamment la bouche avec de l'eau. Buvez de grands verres d'eau et faites-vous vomir, puis consultez un médecin.

Bien que l'écran soit fabriqué à partir d'une technologie de pointe de très haute précision, il est possible que certains pixels soient constamment allumés ou éteints. Il ne s'agit pas d'un dysfonctionnement : les images enregistrées avec ce produit n'en sont nullement affectées.

Informations sur les marques commerciales

xD-Picture Card et **SD** sont des marques commerciales de FUJIFILM Corporation. Les types de caractères présentés ici sont uniquement développés par DynaComware Taiwan Inc. Macintosh, QuickTime et Mac OS sont des marques commerciales d'Apple Inc. aux États-Unis et dans d'autres pays. Windows 7, Windows Vista et le logo Windows sont des marques commerciales du groupe de sociétés Microsoft. Adobe et Adobe Reader sont des marques commerciales ou des marques déposées d'Adobe Systems Incorporated aux États-Unis et/ou dans d'autres pays. Les logos SDHC et SDXC sont des marques commerciales de SD-3C, LLC. Le logo HDMI est une marque commerciale. YouTube est une marque commerciale de Google Inc. Tous les autres noms de marques mentionnés dans ce manuel sont des marques commerciales ou des marques déposées de leurs détenteurs respectifs.

Interférences électriques

Cet appareil photo peut provoquer des interférences avec les équipements d'hôpitaux ou d'avions. Consultez le personnel hospitalier ou la compagnie aérienne avant d'utiliser l'appareil photo dans un hôpital ou à bord d'un avion.

Systèmes de télévision couleur

NTSC (National Television System Committee) est une norme de télédiffusion couleur adoptée principalement par les États-Unis, le Canada et le Japon. PAL (Phases Alternation by Line) est un système de télévision couleur adopté principalement par les pays européens et la Chine.

Exif Print (Exif Version 2.3)

Exif Print, qui a été révisé récemment, est un format de fichier pour appareil photo numérique qui permet d'utiliser les informations enregistrées avec les photos pour reproduire les couleurs de manière optimale lors de l'impression.

AVIS IMPORTANT : Veuillez lire le passage suivant avant d'utiliser le logiciel

Il est interdit d'exporter directement ou indirectement, en partie ou en totalité, un logiciel sous licence sans l'accord des autorités concernées.

À propos de ce manuel

Avant d'utiliser l'appareil photo, veuillez lire ce manuel et les avertissements de la section « Pour votre sécurité » (📖 ii). Pour obtenir plus d'informations sur des sujets spécifiques, veuillez consulter les sources indiquées ci-dessous.

Table des matières 📖 ix

La « Table des matières » vous donne un aperçu de tout le contenu du manuel. Les principales opérations de l'appareil photo y sont répertoriées.

Détection des pannes 📖 112

Vous rencontrez un problème spécifique avec l'appareil photo ? C'est ici que vous trouverez la réponse.

Messages et affichages d'avertissement 📖 118

Vous trouverez ici la signification d'une icône qui clignote ou d'un message d'erreur qui apparaît à l'écran.

Cartes mémoire

Les photos peuvent être stockées dans la mémoire interne de l'appareil photo ou sur des cartes mémoire SD, SDHC et SDXC optionnelles (📖 12), dénommées « cartes mémoire » dans ce manuel.

Avertissement relatif à la température

L'appareil photo s'éteint automatiquement avant que sa température ou la température de la batterie ne dépasse les limites de sécurité. Les photos prises lorsqu'un avertissement relatif à la température s'affiche peuvent présenter des niveaux plus élevés de « bruit » (marbrures). Éteignez l'appareil photo et attendez qu'il refroidisse avant de le rallumer.

Touches principales

■ Mise sous tension de l'appareil photo en mode de lecture

- ➔ Si l'appareil photo est éteint, vous pouvez démarrer la lecture en appuyant sur la touche  pendant une seconde environ.



■ Prise de vue pendant la lecture

- ➔ Pour revenir instantanément au mode de prise de vue, appuyez sur le déclencheur à mi-course.

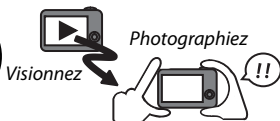

■ Suppression de photos

- ➔ Pour supprimer une photo, affichez-la en plein écran et appuyez sur la touche de sélection supérieure (🗑️).



■ Silent Mode (Mode silencieux)

- ➔ Maintenez enfoncée la touche **DISP/BACK** pour désactiver les témoins lumineux et les sons de l'appareil photo.



Table des matières

Pour votre sécurité.....	ii
Consignes de sécurité.....	ii
À propos de ce manuel.....	vii
Touches principales.....	viii

Avant de commencer

Symboles et conventions.....	1
Accessoires fournis.....	1
Parties de l'appareil photo.....	2
Affichages de l'appareil photo.....	4
Prise de vue.....	4
Lecture.....	5



















Premières étapes

Recharge de la batterie.....	7
Insertion de la batterie et d'une carte mémoire.....	9
Cartes mémoire compatibles.....	12
Allumer et éteindre l'appareil photo.....	14
Mode de prise de vue.....	14
Mode de lecture.....	14
Configuration de base.....	16

Principes de base de photographie et de lecture

Prise de vue en mode  (EXR AUTO).....	17
Visualisation des photos.....	21

Instructions plus approfondies concernant la photographie

Mode de prise de vue.....	22
EXR (EXR AUTO/EXR Priorité).....	23
 (EXR AUTO).....	23
EXR Priorité.....	24
Adv. AVANCÉ.....	25
 360 PANORA.M.....	25
 MISE AU P.PRO.....	28
 BASSE LUM.PRO.....	29
 EXPOSITION MULTIPLE.....	30
 P.D.V.3D OBT.IND.....	31
SP POSITION SCÈNE.....	33
M MANUEL.....	35
A PRIO. OUVERT.....	35
S PRIO. VIT.....	36
P PROGRAMME AE.....	36
Verrouillage de la mise au point.....	37
 Correction de l'exposition.....	39
 Mode Macro (gros plans).....	40
 Utilisation du flash (Flash intelligent).....	41
 Utilisation du retardateur.....	43
 Détection des visages.....	44
 Prise de vue continue.....	45
 PRE <i>n</i>	46
 CAPTURE IMG OPTIMALE.....	47
 BRACKETING AE.....	49
 BKT SIMULATION FILM.....	49
 BKT PLAGE DYNAMIQUE.....	49
 Reconnaissance des visages.....	50
Ajout de nouveaux visages.....	50
Consultation, modification et suppression des données existantes.....	52
Ajout automatique de visages.....	52

Instructions plus approfondies concernant la lecture	
Options de lecture	54
Prise de vue continue	54
★ Favoris : Notation des photos	54
Lecture avec zoom	55
Lecture d'images multiples	56
 Suppression de photos	57
 Recherche photos	58
 Création livre album	59
Création d'un livre album	59
Affichage des livres albums	60
Modification et suppression des livres albums	60
Affichage des panoramiques	61
Affichage des informations sur la photo	62

Vidéos	
Enregistrement de vidéos	64
Taille d'image pour les vidéos	65
Visualisation des vidéos	66
Raccourcissements	
Visionnage des photos sur un téléviseur	67
Impression de photos par USB	69
Impression de la commande d'impression DPOF	71
Visionnage des photos sur un ordinateur	73
Windows : Installation de MyFinePix Studio	73
Macintosh : Installation de FinePixViewer	76
Raccordement de l'appareil photo	78

Menus

Utilisation des menus : Mode de prise de vue.....	81
Utilisation du menu du mode F	81
Options du menu du mode F	81
ISO ISO.....	81
TAILLE D'IMAGE.....	82
CONTINU.....	83
ANTI FLOU AVANCÉ.....	83
SIMULATION DE FILM.....	83
Utilisation du menu prise de vue.....	84
Options du menu prise de vue.....	84
MODE EXR	84
MODE Adv.....	84
SCENES.....	84
ISO ISO.....	84
TAILLE D'IMAGE.....	84
QUALITE D'IMAGE.....	84
D-Range PLAGE DYNAMIQUE.....	85
SIMULATION DE FILM.....	85
WB BALANCE DES BLANCS.....	86
NETTETÉ INTELLIGENTE.....	87
CONTINU.....	87
ANTI FLOU AVANCÉ.....	87
DETECTION SUJET.....	87
PHOTOMETRIE.....	87
MODE AF.....	88
RECO. VISAGE.....	88
MODE VIDEO AF.....	89
MODE VIDEO.....	89
MODE PHOTO EN VIDÉO.....	89
INCREM. IL BKT AE.....	89

Utilisation des menus : Mode de lecture.....	90
Utilisation du menu du mode F	90
Options du menu du mode F	90
CREA LIVRE ALBUM.....	90
DIAPORAMA.....	90
Utilisation du menu lecture.....	91
Options du menu lecture.....	91
CREA LIVRE ALBUM.....	91
RECHERCHE PHOTOS.....	91
EFFACE.....	91
BALISER TRANSF.....	92
DIAPORAMA.....	93
REDUC. YEUX ROUGE.....	93
PROTEGER.....	93
RECADRER.....	94
REDIMENSIONNER.....	94
ROTATION IMAGE.....	95
COPY COPIER.....	95
MEMO AUDIO.....	96
EFF.DÉTEC.VISAGE.....	96
IMPRESSION (DPOF).....	96
FORMAT IMAGE.....	97

Menu configuration	98
Utilisation du menu configuration	98
Options du menu configuration	99
DATE/HEURE	99
DECALAGE HOR.	99
言語/LANG.	99
MODE SILENCE	99
INITIALISER	100
FORMATAGE	100
IMAGE	100
NUMERO IMAGE	101
VOL. APPAREIL	101
VOL. DECL.	101
SON DECLENCHEUR	102
VOL. LECTURE	102
LUMINOSITE LCD	102
ÉCRAN PLEIN SOLEIL	102
EXT. AUTO.	102
DOUBLE STAB	103
REDUC. YEUX ROUGE	103
ZOOM NUM INTELLIGENT	104
TEMOIN AF	105
SAUVEG. PHOTO D'ORIG.	105
REGL. ROTAT AUTO	105
COULEUR DU FOND	105
AFF. DE L'AIDE	105
STAN. VIDEO	105
REGLAGE ALIM.	106
CACHET DATE	106
ÉCRAN DE DÉMARRAGE	107
ÉTANCHÉITÉ	107

Remarques techniques

Accessoires optionnels	108
Accessoires de la marque FUJIFILM	109
Entretien de l'appareil photo	110
Stockage et utilisation	110
Nettoyage	111
Voyage	111

Détection des pannes

Problèmes et solutions	112
Messages et affichages d'avertissement	118

Annexe

Capacité de la mémoire interne/des cartes mémoire	122
Spécifications	123

Avant de commencer

Symboles et conventions

Les symboles suivants sont utilisés dans ce manuel :

- ① : Vous devez lire ces informations avant toute utilisation pour assurer le bon fonctionnement de l'appareil photo.
- ◆ : Informations supplémentaires qui peuvent être utiles lors de l'utilisation de l'appareil photo.
- 📖 : Autres pages de ce manuel où vous trouverez des informations associées.

Les menus et les autres textes s'affichent en **gras** sur l'écran LCD. Dans ce manuel, les illustrations des affichages sont parfois simplifiées afin de faciliter les explications.

Accessoires fournis

Les éléments suivants sont fournis avec l'appareil photo :

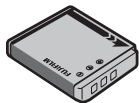

Batterie rechargeable NP-50A

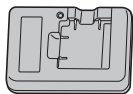

Chargeur de batterie BC-45W



Câble USB

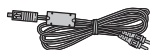

Câble AV

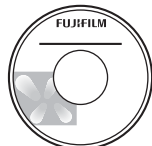

CD-ROM
(sur lequel figure ce manuel)

- Dragonne
- Manuel de base

Fixation de la dragonne

Fixez la dragonne comme illustré.

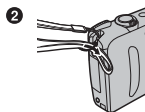
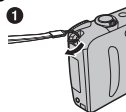

Parties de l'appareil photo

Pour obtenir plus d'informations, reportez-vous à la page indiquée à droite de chaque élément.

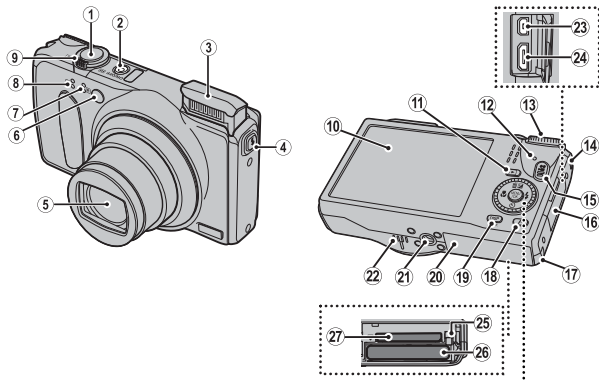

Touche de sélection

Touche de sélection (supérieure)

Touche  (correction de l'exposition) (📖 39) Touche  (supprimer) (📖 viii)

Touche **MENU/OK**

Touche de sélection (gauche)

Touche  (macro) (📖 40)

Touche de sélection (droite)



Touche  (flash) (📖 41)

Molette de commande

Touche de sélection (inférieure)

Touche  (retardateur) (📖 43)

* Les illustrations de ce manuel ont été simplifiées afin de répondre aux besoins des explications.

1 Déclencheur.....	19	15 Touche  (enregistrement vidéo)	64
2 Touche ON/OFF	14	16 Cache-bornes.....	67, 69, 78
3 Flash	41	17 Cache du câble du coupleur CC.....	109
4 Touche de sortie du flash	41	18 Touche F (mode photo).....	81, 90
5 Objectif et bouchon d'objectif		Écran plein soleil ¹	6
6 Illuminateur d'assistance AF	105	19 Touche DISP (affichage)/ BACK	6, 16
Indicateur du retardateur.....	43	Touche  (mode silencieux) ²	viii
7 Microphone (R).....	64, 96	20 Couvercle du compartiment de la batterie	9
8 Microphone (L)	64, 96	21 Fixation du trépied	
9 Commande de zoom.....	18, 55	22 Haut-parleur.....	66, 96
10 Écran LCD	4	23 Multiprise USB.....	67, 69, 78
11 Touche  (lecture)	21	24 Prise du câble HDMI	68
12 Témoin lumineux (voir ci-dessous)		25 Loquet de la batterie.....	9, 11
13 Molette de mode	22	26 Compartiment de la batterie	9
14 Cillet de la dragonne	1	27 Logement de la carte mémoire.....	10

1 Maintenez enfoncée la touche **F** pour passer en mode écran plein soleil.

2 Maintenez enfoncée la touche **DISP/BACK** jusqu'à ce que  s'affiche.

Le témoin lumineux

Le témoin lumineux indique l'état de l'appareil photo de la manière suivante :

Témoin lumineux	État de l'appareil photo
Allumé, vert	La mise au point est verrouillée.
Clignote, vert	Avertissement relatif à un risque de flou, à la mise au point ou à l'exposition. Il est cependant possible de photographier.
Clignote, vert et orange	Photos en cours d'enregistrement. Il est cependant possible de prendre d'autres photos.
Allumé, orange	Photos en cours d'enregistrement. Il est impossible de prendre d'autres photos pour le moment.
Clignote, orange	Flash en cours de chargement ; le flash ne se déclenche pas lorsque vous prenez la photo.
Clignote, rouge	Erreur de l'objectif ou de la mémoire.

Affichages de l'appareil photo

Les types d'indicateurs suivants peuvent s'afficher pendant la prise de vue et la lecture. Les indicateurs affichés varient en fonction des réglages de l'appareil photo.

■ Prise de vue

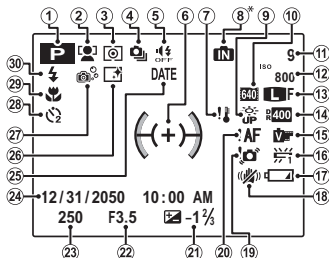



1	Mode de prise de vue.....	22
2	Indicateur de détection des visages.....	44
3	Mesure.....	87
4	Mode de prise de vue continue.....	45
5	Indicateur du mode silencieux.....	3, 99
6	Cadre de mise au point.....	37
7	Avertissement relatif à la température.....	118
8	Indicateur de mémoire interne*	
9	Écran plein soleil.....	6
10	Mode vidéo.....	65

11	Nombre d'images disponibles.....	122
12	Sensibilité.....	81
13	Taille d'image/Qualité.....	82, 84
14	Plage dynamique.....	85
15	Simulation de film.....	83
16	Balance des blancs.....	86
17	Niveau de charge de la batterie.....	6
18	Mode Dual IS.....	103
19	Avertissement relatif à un risque de flou.....	42, 118
20	Avertissement relatif à la mise au point.....	19, 118
21	Correction de l'exposition.....	39
22	Ouverture	
23	Vitesse d'obturation	
24	Date et heure.....	16
25	Cachet date.....	106
26	Netteté intelligente.....	87
27	Caisson étanche.....	107
28	Indicateur du retardateur.....	43
29	Mode Macro (gros plan).....	40
30	Mode flash.....	41

* **IN** : indique qu'aucune carte mémoire n'est insérée et que les photos seront enregistrées dans la mémoire interne de l'appareil photo (🗨 10).

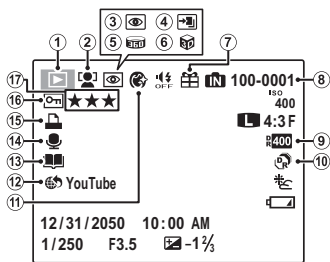



■ Lecture



1	Indicateur du mode de lecture.....	21, 54
2	Indicateur de détection des visages.....	44, 93
3	Indicateur de correction des yeux rouges.....	93
4	Mode mise au point pro, mode basse lumière pro.....	28, 29
5	Panorama en mouvement 	61
6	Image 3D.....	31
7	Image gif.....	54
8	Numéro de l'image.....	101
9	Plage dynamique.....	85
10	Mode EXR	23
11	Visage plus doux.....	33
12	Baliser transf.....	92
13	Création livre album.....	59
14	Indicateur de mémo audio.....	96
15	Indicateur d'impression DPOF.....	71
16	Image protégée.....	93
17	Favoris.....	54



Niveau de charge de la batterie

Le niveau de charge de la batterie est indiqué comme suit :



Indicateur	Description
 (blanc)	Batterie partiellement déchargée.
 (blanc)	Batterie déchargée à plus de 50%.
 (rouge)	Batterie faible. Rechargez-la dès que possible.
 (dignote, rouge)	Batterie déchargée. Éteignez l'appareil photo et rechargez la batterie.

Masquage et affichage des indicateurs

Appuyez sur **DISP/BACK** pour afficher/masquer les indicateurs de prise de vue et de lecture comme suit :

- **Prise de vue** : Indicateurs affichés/indicateurs masqués/meilleur cadrage/cadrage HD/histogramme
- **Lecture** : Indicateurs affichés/indicateurs masqués/★ favoris ( 54)/infos sur la photo ( 62)

Forte luminosité ambiante

L'écran peut être difficilement lisible en raison des reflets et de la brillance provoqués par une forte luminosité ambiante, notamment lorsque l'appareil photo est utilisé à l'extérieur. Ce problème peut être résolu à l'aide de la touche **F** qui permet d'activer le mode extérieur. Le mode extérieur peut également être activé à l'aide de l'option  **ÉCRAN PLEIN SOLEIL** du menu configuration ( 102).

Premières étapes

Recharge de la batterie

La batterie n'est pas chargée lors de l'expédition. Chargez-la avant toute utilisation.

1 Insérez la batterie dans le chargeur de batterie fourni.

Insérez la batterie dans la direction indiquée par les étiquettes ⊖ ⊣ ⊕.

Cet appareil photo fonctionne avec une batterie rechargeable NP-50A.

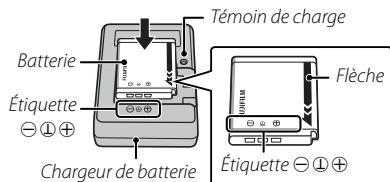

2 Branchez le chargeur.

Branchez le chargeur dans une prise de courant à l'intérieur. Le témoin de charge s'allume.

L'indicateur de charge

L'indicateur de charge indique l'état de charge de la batterie comme suit :

Indicateur de charge	État de la batterie	Action
Éteint	Batterie non insérée.	Insérez la batterie.
	Batterie entièrement chargée.	Retirez la batterie.
Allumé	Batterie en cours de charge.	—
Cignote	Batterie défaillante.	Débranchez le chargeur et retirez la batterie.

3 Rechargez la batterie.

Retirez la batterie lorsque le chargement est terminé. Référez-vous aux spécifications (📖 127) pour obtenir plus d'informations sur les temps de charge (veuillez remarquer que ceux-ci sont plus longs à basse température).

- ⓘ Débranchez le chargeur lorsque vous ne l'utilisez pas.

Insertion de la batterie et d'une carte mémoire

Bien que l'appareil photo puisse stocker les photos dans sa mémoire interne, vous pouvez utiliser des **cartes mémoire** SD, SDHC et SDXC optionnelles (vendues séparément) pour stocker davantage de photos. Après avoir rechargé la batterie, insérez cette dernière, ainsi que la carte mémoire, comme décrit ci-dessous.

1 Ouvrez le couvercle du compartiment de la batterie.

- ◆ Assurez-vous que l'appareil photo est éteint avant d'ouvrir le couvercle du compartiment de la batterie.
- ❗ N'ouvrez pas le couvercle du compartiment de la batterie lorsque l'appareil photo est allumé. Si vous ne respectez pas cette précaution, vous risquez d'endommager les fichiers images ou les cartes mémoire.
- ❗ Ne forcez pas trop lorsque vous manipulez le couvercle du compartiment de la batterie.

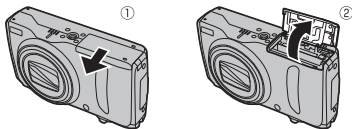

2 Insérez la batterie.

Alignez la bande orange de la batterie avec le loquet de batterie orange et faites glisser la batterie dans l'appareil photo, en maintenant le loquet appuyé d'un côté. Vérifiez que la batterie est correctement insérée.

- ❗ Insérez la batterie dans le bon sens. **Ne forcez PAS et n'essayez pas d'insérer la batterie à l'envers ou à contre sens.** La batterie rentrera facilement dans le compartiment si elle est dans le bon sens.

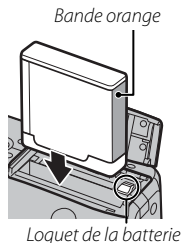

3 Insérez la carte mémoire.

En tenant la carte mémoire dans le sens indiqué à droite, faites-la glisser au fond du logement jusqu'à ce qu'elle s'emboîte.

- ❗ Assurez-vous que la carte est dans le bon sens : ne l'insérez pas en biais et ne forcez pas. Si la carte mémoire n'est pas insérée correctement ou si aucune carte mémoire n'est insérée, **IN** s'affiche sur l'écran LCD et la mémoire interne est utilisée pour l'enregistrement et la lecture.

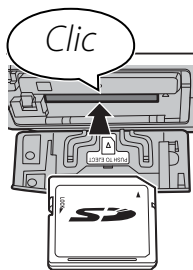

- ❗ Les cartes mémoire SD/SDHC/SDXC peuvent être verrouillées, ce qui rend impossible le formatage de la carte ou l'enregistrement et la suppression des images. Avant d'insérer une carte mémoire SD/SDHC/SDXC, faites coulisser la languette de protection en écriture dans la position déverrouillée.

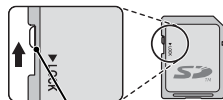

Languette de protection en écriture

4 Fermez le couvercle du compartiment de la batterie.

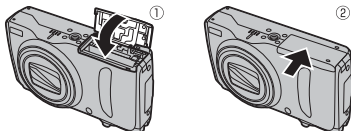

◆ Utilisation d'un adaptateur secteur

- L'appareil photo peut être alimenté par un adaptateur secteur et un coupleur CC optionnels (vendus séparément). Consultez les manuels fournis avec l'adaptateur secteur et le coupleur CC pour obtenir plus d'informations.
- En fonction du pays ou de la région d'achat, un mode démo (sous forme de diaporama) peut démarrer lorsque vous allumez l'appareil photo, si ce dernier est alimenté par un adaptateur secteur. Appuyez sur le déclencheur pour arrêter le diaporama.

●● Retrait de la batterie et de la carte mémoire

Avant de retirer la batterie ou la carte mémoire, **éteignez l'appareil photo** et ouvrez le couvercle du compartiment de la batterie.

Pour retirer la batterie, poussez le loquet de la batterie vers le côté, puis faites glisser la batterie hors de l'appareil photo comme le montre l'illustration.

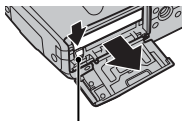

Loquet de la batterie



Pour retirer la carte mémoire, appuyez dessus et relâchez-la lentement. Vous pouvez ensuite la retirer à la main. Lorsque vous retirez la carte mémoire, celle-ci peut sortir de son logement trop rapidement. Utilisez votre doigt pour la retenir et relâchez-la avec précaution.



■ Cartes mémoire compatibles

Les cartes mémoire SD, SDHC et SDXC de FUJIFILM et SanDisk ont été homologuées pour une utilisation dans cet appareil photo. Vous trouverez une liste complète des cartes mémoire homologuées à l'adresse http://www.fujifilm.com/support/digital_cameras/compatibility/. Le fonctionnement n'est pas garanti avec d'autres cartes. Cet appareil photo ne peut pas être utilisé avec les cartes *xD-Picture Cards* ou avec les périphériques multimédia MultiMediaCard (MMC).

① Cartes mémoire

- *N'éteignez pas l'appareil photo et ne retirez pas la carte mémoire pendant le formatage de cette dernière ou pendant l'enregistrement ou la suppression des données sur la carte.* Si vous ne respectez pas cette précaution, la carte risque de s'endommager.
- Formatez les cartes mémoire SD/SDHC/SDXC avant la première utilisation et assurez-vous de formater toutes les cartes mémoire après leur utilisation sur un ordinateur ou un autre appareil. Pour obtenir plus d'informations sur le formatage des cartes mémoire, référez-vous à «  **FORMATAGE** » (📖 100).
- Les cartes mémoire sont petites et peuvent être avalées : gardez-les hors de portée des enfants. Si un enfant avale une carte mémoire, consultez immédiatement un médecin.
- Les adaptateurs miniSD ou microSD, qui sont plus grands ou plus petits que les dimensions standard d'une carte SD/SDHC/SDXC, risquent de ne pas être éjectés normalement : si la carte n'est pas éjectée, confiez l'appareil photo à un représentant de service agréé. Ne forcez pas pour retirer la carte.
- Ne collez pas d'étiquettes sur les cartes mémoire. Le décollément des étiquettes risque d'entraîner un dysfonctionnement de l'appareil photo.
- L'enregistrement vidéo peut être interrompu avec certains types de cartes mémoire SD/SDHC/SDXC. Utilisez une carte **CLASS 4**  ou supérieure lorsque vous enregistrez des vidéos HD ou à grande vitesse.

- Les données présentes dans la mémoire interne peuvent être effacées ou corrompues lors de la réparation de l'appareil photo. Veuillez remarquer que le réparateur pourra voir les photos enregistrées dans la mémoire interne.
- Le formatage de la carte mémoire ou de la mémoire interne de l'appareil photo crée un dossier où les photos sont stockées. Ne renommez pas et n'effacez pas ce dossier. N'utilisez pas un ordinateur ou un autre appareil pour modifier, effacer ou renommer les fichiers images. Utilisez toujours l'appareil photo pour supprimer les photos des cartes mémoire et de la mémoire interne : avant de modifier ou de renommer des fichiers, copiez-les sur un ordinateur puis modifiez ou renommez les copies, pas les originaux.

① Batteries

- Essuyez les bornes de la batterie avec un chiffon propre et sec afin d'éliminer toute saleté. Si vous ne respectez pas cette précaution, la batterie risque de ne pas se recharger.
- Ne collez pas d'autocollants ou d'autres objets sur la batterie. Si vous ne respectez pas cette précaution, vous risquez de ne plus pouvoir retirer la batterie de l'appareil photo.
- Ne court-circuitez pas les bornes de la batterie. Celle-ci pourrait surchauffer.
- Veuillez lire les précautions de la section « Batterie et alimentation électrique » (📖 iv).
- Utilisez uniquement les chargeurs de batteries conçus pour être utilisés avec cette batterie. Si vous ne respectez pas cette précaution, le produit risque de ne pas fonctionner correctement.
- Ne retirez pas les étiquettes de la batterie et n'essayez pas de couper ou d'enlever l'enveloppe extérieure.
- La batterie perd progressivement sa charge lorsqu'elle n'est pas utilisée. Chargez la batterie un ou deux jours avant utilisation.

Allumer et éteindre l'appareil photo

Mode de prise de vue

Appuyez sur la touche **ON/OFF** pour allumer l'appareil photo. L'objectif sortira automatiquement.

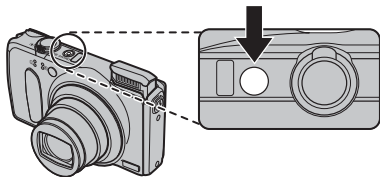

Appuyez à nouveau sur la touche **ON/OFF** pour éteindre l'appareil photo.

◆ **Passage en mode de lecture**

Appuyez sur la touche  pour lancer la lecture. Appuyez sur le déclencheur à mi-course pour revenir au mode de prise de vue.

Mode de lecture

Pour allumer l'appareil photo et commencer la lecture, appuyez sur la touche  pendant une seconde environ.

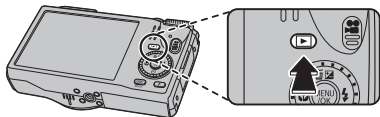



Appuyez à nouveau sur la touche  ou appuyez sur la touche **ON/OFF** pour éteindre l'appareil photo.

◆ **Passage au mode de prise de vue**

Pour passer au mode de prise de vue, appuyez sur le déclencheur à mi-course. Appuyez sur la touche  pour revenir à la lecture.

- ⓘ Si vous bloquez la sortie de l'objectif, vous risquez d'endommager votre appareil photo ou de le faire dysfonctionner.
- ⓘ Les photos peuvent être affectées par la présence de traces de doigts et d'autres marques sur l'objectif. Veillez à ce que l'objectif reste propre.
- ⓘ La touche **ON/OFF** ne permet pas de couper totalement l'alimentation électrique de l'appareil photo.

◆ **Extinction automatique**

L'appareil photo s'éteint automatiquement si vous n'effectuez aucune opération pendant le délai spécifié dans  **EXT. AUTO** ( 102).

Configuration de base

Une boîte de dialogue de sélection de la langue apparaît la première fois que vous allumez l'appareil photo. Configurez l'appareil photo comme indiqué ci-dessous (vous pouvez réinitialiser l'horloge ou changez la langue à tout moment à l'aide des options **DATE/HEURE** ou **言語/LANG.** du menu configuration. Pour obtenir des informations sur l'affichage du menu configuration, référez-vous à la page 99).

1 Mettez une langue en surbrillance et appuyez sur **MENU/OK**.

- ◆ Appuyez sur **DISP/BACK** pour ignorer l'étape actuelle. Toutes les étapes que vous ignorez s'afficheront à nouveau la prochaine fois que vous allumerez l'appareil photo.

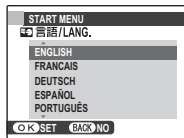

2 La date et l'heure s'affichent. Appuyez sur la touche de sélection gauche ou droite pour mettre en surbrillance l'année, le mois, le jour, l'heure ou les minutes et appuyez sur la touche de sélection supérieure ou inférieure pour modifier les valeurs. Pour modifier l'ordre d'affichage de l'année, du mois et du jour, mettez en surbrillance le format de date et appuyez sur la touche de sélection supérieure ou inférieure. Appuyez sur **MENU/OK** une fois les réglages terminés.



- ### 3 Les options de gestion de l'énergie s'affichent. Appuyez sur la touche de sélection supérieure ou inférieure pour mettre en surbrillance l'une des options suivantes puis appuyez sur **MENU/OK** :
- **ECO. D'ENERGIE** : Permet d'économiser la batterie.
 - **LCD CLAIRE** : Permet de choisir un affichage plus lumineux et de qualité supérieure.

◆ L'horloge de l'appareil photo

Si la batterie n'est plus dans l'appareil photo pendant une période prolongée, l'horloge est réinitialisée et la boîte de dialogue de sélection de la langue s'affiche à nouveau lorsque vous allumez l'appareil photo.

Principes de base de photographie et de lecture

Prise de vue en mode **EXR AUTO** (EXR AUTO)

Cette section décrit comment prendre des photos en mode **EXR AUTO** (EXR AUTO).

1 Sélectionnez le mode **EXR**.

Allumez l'appareil photo et positionnez la molette de mode sur **EXR**. Le symbole **EXR AUTO** s'affiche sur l'écran LCD.

L'icône

En mode **EXR AUTO**, l'appareil photo ajuste la mise au point en continu et tente de détecter des visages, ce qui augmente la consommation d'énergie.  s'affiche sur l'écran LCD.



Icônes scène (📖 23)

L'appareil photo sélectionne automatiquement la scène appropriée.

- ❖ L'appareil photo analyse la scène et sélectionne le mode **EXR** préféré lorsque le déclencheur est appuyé à mi-course (📖 24).
- ❖ Pour libérer le flash en cas de lumière insuffisante, appuyez sur la touche de sortie du flash (📖 41).

2 Cadrez votre photo.

Utilisez la commande de zoom pour cadrer la photo sur l'écran.

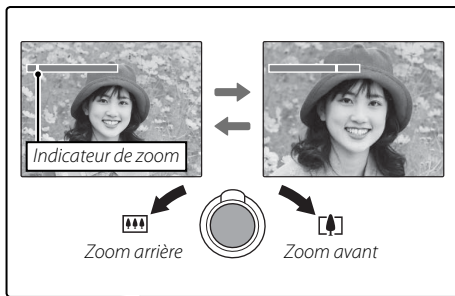

Comment tenir l'appareil photo

Tenez bien l'appareil photo avec les deux mains en gardant vos coudes contre votre corps. Si vos mains tremblent ou ne sont pas stables, vous risquez d'obtenir des photos floues.

Pour éviter que vos photos ne soient floues ou trop sombres (sous-exposées), ne mettez pas vos doigts et tout autre objet devant l'objectif et le flash.

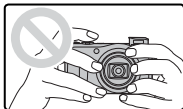

3 Effectuez la mise au point.

Appuyez sur le déclencheur à mi-course pour effectuer la mise au point.

- ◆ Il est possible que l'objectif émette un son lorsque l'appareil photo effectue la mise au point ; ceci est normal. Si le sujet est faiblement éclairé, l'illuminateur d'assistance AF peut s'activer. Référez-vous à la section « **AF** TEMOIN AF » (📖 105) pour obtenir des informations sur la désactivation de l'illuminateur.

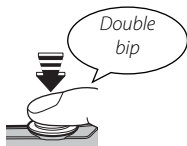

Si l'appareil photo parvient à faire la mise au point, il émet deux bips et un témoin lumineux vert s'allume.

Si l'appareil photo ne parvient pas à faire la mise au point, le cadre de mise au point devient rouge, le symbole **!AF** apparaît et le témoin lumineux vert clignote. Modifiez la composition ou utilisez le verrouillage de mise au point (📖 37).

4 Photographiez.

Appuyez doucement mais à fond sur le déclencheur pour prendre la photo.



Le déclencheur

Le déclencheur possède deux positions. Lorsque vous appuyez sur le déclencheur à mi-course, la mise au point et l'exposition sont réglées ; pour prendre la photo, appuyez à fond sur le déclencheur.

Visualisation des photos

Vous pouvez visualiser les photos sur l'écran LCD. Lorsque vous prenez des photos importantes, faites une prise de vue test et vérifiez le résultat.

1 Appuyez sur la touche .

La photo la plus récente s'affiche.

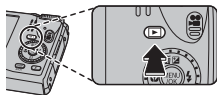

2 Visionnez d'autres photos.

Appuyez sur la touche de sélection droite pour afficher les photos dans l'ordre de leur enregistrement et sur la touche de sélection gauche pour les afficher dans l'ordre inverse.

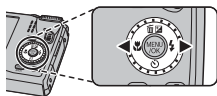

Appuyez sur le déclencheur pour passer au mode de prise de vue.

Instructions plus approfondies concernant la photographie

Mode de prise de vue

Choisissez un mode de prise de vue en fonction de la scène ou du type de sujet. Pour sélectionner un mode de prise de vue, positionnez l'icône correspondante en face du repère situé à côté de la molette de mode.

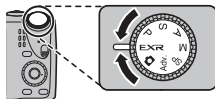

EXR : Ce mode optimise la netteté, réduit le bruit, augmente la plage dynamique ou laisse à l'appareil photo le soin de modifier automatiquement les réglages pour qu'ils soient adaptés à la scène (☰ 23).

📷 (AUTO) : Mode simple où il suffit de « viser et photographier », recommandé si vous utilisez pour la première fois un appareil photo numérique.

M, A, S, P : Sélectionnez l'un de ces modes pour contrôler entièrement les réglages de l'appareil photo (☰ 35), notamment l'ouverture (**M** et **A**) et/ou la vitesse d'obturation (**M** et **S**).

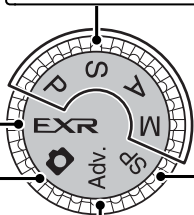

SP (POSITION SCÈNE) : Choisissez une scène adaptée au sujet ou aux conditions de prise de vue et laissez l'appareil photo se charger du reste (☰ 33).

Adv. (AVANCÉ) : Utilisez en toute simplicité des techniques sophistiquées (☰ 25).

EXR (EXR AUTO/EXR Priorité)

Optimisez les réglages afin qu'ils soient adaptés à votre sujet actuel ou améliorez la netteté, la plage dynamique ou réduisez le bruit. Positionnez la molette de mode sur **EXR** et choisissez l'un des modes **EXR** suivants dans le menu prise de vue.



■ **EXR AUTO** (EXR AUTO)

L'appareil photo sélectionne automatiquement la scène et le mode **EXR** en fonction des conditions de prise de vue (📖 17).

- ❖ Si **AUTO** est sélectionné comme **TAILLE D'IMAGE** en mode **EXR AUTO**, l'appareil photo sélectionne automatiquement la taille d'image optimale.
- ❖ **ZOOM NUM INTELLIGENT** ne grossit que jusqu'à 2x (📖 104).



l'icône scène

L'icône scène

L'appareil photo sélectionne une des scènes suivantes :





Scène		Sujet principal										
		AUTO	PAYSAGE	NOC-TURNE	NOC-TURNE (TRÉP.)	MACRO	PLAGE	COUCHER SOL.	NEIGE	CIEL	VERDURE	CIEL ET VERDURE
Autre que portrait	Normal	☉	☁	☾*	☾*	☺	☺	☺	☺	☺	☺	☺
	Contre-jour	☺	☺☁	—	—	—	☺☺	☺☺	☺☺	☺☺	☺☺	☺☺
Portrait	Normal	☺	☺☺	☺☺*	☺☺*	—	☺☺	☺☺	☺☺	☺☺	☺☺	☺☺
Portrait	Contre-jour	☺	☺☺	—	—	—	☺☺	☺☺	☺☺	☺☺	☺☺	☺☺
Objet en mouvement	Normal	☺	☺☺	☺☺	☺☺	☺☺	☺☺	☺☺	☺☺	☺☺	☺☺	☺☺
Portrait & mouvement	Normal	☺	☺☺	☺☺	☺☺	—	☺☺	☺☺	☺☺	☺☺	☺☺	☺☺
	Contre-jour	☺	☺☺	—	—	—	☺☺	☺☺	☺☺	☺☺	☺☺	☺☺

* Si ☺ est affiché, l'appareil photo prend une série de photos (Anti flou avancé ; 📖 24).

- ① Le mode sélectionné peut varier en fonction des conditions de prise de vue. Si le mode et le sujet ne correspondent pas, sélectionnez le mode **📷** (📖 22) ou choisissez **SP** (📖 33) et sélectionnez une scène manuellement.

Anti flou avancé

Si  est affiché, l'appareil photo prend une série de photos et les combine pour former une seule image, où le « bruit » (marbrures) et l'effet de flou sont atténués.



  est disponible lorsque **OUI** est sélectionné dans le menu prise de vue ( 83) et lorsque le flash ( 41) est désactivé ou réglé sur auto.

① Il se peut que l'appareil photo mette un certain temps pour combiner les photos en une seule image. Il peut arriver que cette image ne soit pas créée si le sujet ou l'appareil photo bouge pendant la prise de vue. Assurez-vous que l'appareil photo reste stable pendant la prise de vue et ne déplacez pas l'appareil photo tant que la prise de vue n'est pas terminée.

① La couverture de l'image est réduite.







L'icône **EXR**

Lorsque vous appuyez sur le déclencheur à mi-course, l'appareil choisit le mode **EXR** préféré :

-  (**PRIORIT RESOL**) : Pour des photos nettes et lumineuses.
-  (**ISO HT&BR BAS**) : Permet de réduire le bruit des photos prises à sensibilité élevée.
-  (**PRIOR PLAGE D**) : Permet d'augmenter la quantité de détails visibles dans les hautes lumières.

EXR Priorité

Sélectionnez ce mode pour choisir manuellement un des modes **EXR** suivants :

-  (**PRIORIT RESOL**) : Pour des photos nettes et lumineuses.
-  (**ISO HT&BR BAS**) : Permet de réduire le bruit des photos prises à sensibilité élevée.
-  (**PRIOR PLAGE D**) : Permet d'augmenter la quantité de détails visibles dans les hautes lumières. L'option  **PLAGE DYNAMIQUE** ( 85) peut être définie sur  1600 (1600%) et  800 (800%).

Adv. *AVANCÉ*

Ce mode associe la simplicité d'un mode « viser et photographe » à des techniques photographiques sophistiquées. L'option  **MODE Adv.** du menu prise de vue vous permet de choisir entre les modes avancés suivants :



■ **360 PANORA.M**

Suivez les instructions à l'écran afin de prendre des photos qui seront ensuite regroupées pour former un panoramique. L'appareil photo effectue un zoom arrière complet. La focale grand-angle maximale est utilisée jusqu'à la fin de la prise de vue.



- 1** Pour sélectionner l'angle selon lequel vous allez diriger l'appareil photo pendant la prise de vue, appuyez sur la touche de sélection inférieure. Appuyez sur la touche de sélection gauche ou droite pour mettre en surbrillance un angle et appuyez sur **MENU/OK**.
- 2** Appuyez sur la touche de sélection droite pour afficher un choix de directions de panoramique. Appuyez sur la touche de sélection gauche ou droite pour mettre en surbrillance la direction dans laquelle vous allez déplacer l'appareil photo et appuyez sur **MENU/OK**.
- 3** Appuyez à fond sur le déclencheur pour commencer l'enregistrement. Il n'est pas nécessaire de maintenir le déclencheur enfoncé pendant l'enregistrement.

4 Effectuez un panoramique avec l'appareil photo dans la direction indiquée par la flèche. La prise de vue prend fin automatiquement lorsque la barre de progression a atteint sa limite et que le panoramique est réalisé.

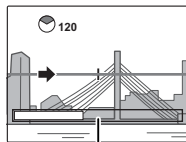





Barre de progression

- ❖ La prise de vue prend fin si vous appuyez à fond sur le déclencheur. Aucun panoramique n'est enregistré si vous appuyez sur le déclencheur avant d'avoir effectué un panoramique sur 120°.
- ① Les panoramiques sont créés à partir de plusieurs images. Dans certains cas, il se peut que l'appareil photo enregistre un angle plus large ou plus étroit que celui sélectionné ou qu'il ne parvienne pas à raccorder les images à la perfection. La dernière partie du panoramique risque de ne pas être enregistrée si la prise de vue s'arrête avant que le panoramique ne soit terminé.
- ① La prise de vue peut être interrompue si vous déplacez l'appareil photo trop rapidement ou trop lentement. Si vous déplacez l'appareil photo dans une autre direction que celle indiquée, la prise de vue s'arrête.
- ① Vous risquez de ne pas obtenir les résultats escomptés avec des sujets mobiles, des sujets proches de l'appareil photo, des sujets invariables comme le ciel ou un champ d'herbe, des sujets perpétuellement en mouvement comme les vagues et les chutes d'eau, ou bien des sujets dont la luminosité change radicalement. Les panoramiques risquent d'être flous si le sujet est faiblement éclairé.



Choisissez  pour réaliser des panoramas complets à 360° qui peuvent être visionnés en boucle ( 61).

◆ L'option  **SAUVEG.PHOTO D'ORIG.** du menu Paramètre permet d'enregistrer un panorama  en plus du panorama complet sans raccord  ( 105).

① Selon le sujet et les conditions de prise de vue, il se peut que l'appareil photo obtienne une image déformée ou un panorama . Le haut et le bas de la zone visible sur l'écran de prise de vue sont rognés et des bandes blanches peuvent apparaître en haut et en bas de l'affichage.



Pour de meilleurs résultats

Pour de meilleurs résultats, déplacez l'appareil photo dans un petit cercle avec une vitesse constante, en le maintenant à l'horizontale et en faisant attention d'effectuer le panoramique dans la direction indiquée par le guide. Si vous n'obtenez pas les résultats escomptés, essayez d'effectuer le panoramique à une vitesse différente.

■ MISE AU P.PRO

À chaque pression du déclencheur, l'appareil photo prend jusqu'à trois photos et estompe l'arrière-plan pour mettre en valeur le sujet principal. Vous pouvez régler le degré d'estompage avant la prise de vue en appuyant sur la touche de sélection gauche ou droite. Utilisez ce mode pour créer des portraits ou des photos de fleurs semblables à ceux produits par des appareils photo reflex.



- ◆ Il n'est pas possible d'estomper les objets de l'arrière-plan qui sont trop proches du sujet principal. Si un message indiquant que l'appareil photo ne parvient pas à créer l'effet s'affiche au moment de la mise au point, essayez de vous éloigner de votre sujet et d'effectuer un zoom avant. Il se peut également que l'appareil photo ne parvienne pas à estomper l'arrière-plan si le sujet bouge. Si vous y êtes invité, vérifiez le résultat et réessayez.

■ BASSE LUM.PRO

À chaque pression du déclencheur, l'appareil photo prend quatre photos et les combine pour former une vue unique. Utilisez ce mode pour réduire le bruit et le flou lorsque vous photographiez des sujets faiblement éclairés ou immobiles à des rapports de zoom élevés.



- ❖ Il peut arriver que la vue unique ne soit pas créée dans certaines conditions ou si le sujet ou l'appareil photo bouge pendant la prise de vue. Ne bougez pas l'appareil photo tant que la prise de vue n'est pas terminée.

MISE AU P.PRO/BASSE LUM.PRO

Pour enregistrer les copies non traitées des photos prises dans ces modes, sélectionnez **OUI** pour l'option  **SAUVEG.PHOTO D'ORIG.** du menu configuration ( 105).

- ① Assurez-vous que l'appareil photo reste stable pendant la prise de vue.
- ① La couverture de l'image est réduite.

■ EXPOSITION MULTIPLE

Créez une photo qui combine deux expositions.

- 1 Prenez la première vue.
- 2 Appuyez sur **MENU/OK**. La première photo se superposera sur la vue passant par l'objectif afin de vous servir de repère pour le cadrage de la deuxième vue.
 - ◆ Pour revenir à l'étape 1 et reprendre la première vue, appuyez sur la touche de sélection gauche. Pour enregistrer la première vue et quitter sans créer d'exposition multiple, appuyez sur **DISP/BACK**.
- 3 Prenez la seconde vue.
- 4 Appuyez sur **MENU/OK** pour créer l'exposition multiple ou sur la touche de sélection gauche pour revenir à l'étape 3 et reprendre la deuxième photo.

■ P.D.V.3D OBT.IND

Prenez deux vues à partir d'angles différents pour créer une image en 3D.

- 1 Pour spécifier l'ordre de prise de vue des photos, appuyez sur la touche de sélection droite pour afficher l'ordre actuel, puis appuyez sur la touche de sélection gauche ou droite pour choisir parmi les options suivantes.

1 → 2 : pour prendre d'abord la photo de gauche.

2 ← 1 : pour prendre d'abord la photo de droite.

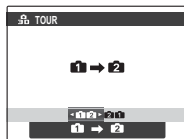

- 2 Appuyez sur le déclencheur pour prendre la première vue.

❖ Pour quitter sans enregistrer de photo, appuyez sur **DISP/BACK**.

- 3 La première photo se superposera sur la vue passant par l'objectif. En vous servant de repère, cadrez la deuxième photo et appuyez sur le déclencheur.

❖ L'effet 3D peut ne pas être apparent avec certains sujets ou sous certaines conditions de prise de vue. Pour obtenir de meilleurs résultats, le déplacement de l'appareil photo doit se faire sur une distance correspondant à environ $\frac{1}{30}$ ème - $\frac{1}{50}$ ème de la distance du sujet.



❖ L'appareil photo s'éteint automatiquement si vous n'effectuez aucune opération pendant le délai spécifié dans **EXT. AUTO** (📖 102). La première vue ne sera pas sauvegardée si l'appareil photo s'éteint avant que vous ayez pris la deuxième.

Affichage et impression des images 3D















- **L'appareil photo** affiche les images en 2D. Servez-vous de la touche de sélection inférieure pour passer d'une vue à l'autre.
 - **Les appareils permettant l'affichage en 3D**, comme le cadre photo numérique FINEPIX REAL 3D V3 ou l'appareil photo numérique FINEPIX REAL 3D W3, afficheront les images en 3D.
 - Vous pouvez commander des **impressions 3D** sur <http://www.fujifilm.com/3d/print/>
 - **Le logiciel fourni affiche** des images anaglyphes 3D. Les photos 3D peuvent être également visualisées avec d'autres applications qui prennent en charge le format MP.
 - Les **téléviseurs 3D** qui prennent en charge le format MP peuvent afficher les images en 3D. Consultez le manuel de votre téléviseur pour en savoir plus.
- ① Les images ne sortent pas en 3D lorsqu'elles sont imprimées directement depuis l'appareil photo.
- ① Les images en 3D s'affichent en 2D dans les diaporamas et lorsqu'elles sont visionnées sur un téléviseur classique.
- ① Les images 3D ne peuvent pas être modifiées ou retouchées.





Remarque : le format MP (**M**ulti-**P**icture) est une norme CIPA pour les fichiers contenant plusieurs photos. Les fichiers au format MP sont appelés « fichiers MP » et ont l'extension « *.MPO ». L'appareil photo utilise ce format pour les images 3D.

SP POSITION SCÈNE

L'appareil photo offre une sélection de « scènes », chaque scène étant adaptée à des conditions de prise de vue particulières ou à un type spécifique de sujet. Utilisez l'option  **SCENES** du menu prise de vue pour choisir la scène affectée à la position **SP** de la molette de mode.



Scène	Description
 NATUREL & \AA	L'appareil prend deux photos, une sans flash et une avec.
 LUM. NATUREL	Permet de conserver l'éclairage naturel dans des conditions de faible luminosité.
 PORTRAIT	Choisissez ce mode pour les portraits.
 VISAGE PLUS DOUX	Choisissez ce mode pour obtenir des tons chair lisses lorsque vous réalisez des portraits.
 CHIEN	Choisissez ce mode pour photographier des chiens.
 CHAT	Choisissez ce mode pour photographier des chats.
 PAYSAGE	Choisissez ce mode pour les bâtiments et les paysages photographiés de jour.
 SPORT	Choisissez ce mode pour photographier des sujets en mouvement.
 NOCTURNE	Choisissez ce mode pour les scènes de crépuscule et de nuit faiblement éclairées.
 NOCT. (TRÉP.)	Choisissez ce mode pour utiliser des vitesses d'obturation lentes lorsque vous prenez des photos de nuit.
 FEUX ARTIF.	Des vitesses d'obturation lentes sont utilisées pour immortaliser les explosions de lumière des feux d'artifice.
 COUCHER SOL.	Choisissez ce mode pour capturer les couleurs éclatantes des levers et couchers de soleil.
 NEIGE	Choisissez ce mode pour restituer la luminosité des scènes dominées par la brillance de la neige.
 PLAGE	Choisissez ce mode pour restituer la luminosité des plages ensoleillées.

Scène	Description
 PLONGEE	Choisissez ce mode lorsque vous utilisez un caisson étanche optionnel pour prendre des photos sous-marines.
 SOIRÉE	Choisissez ce mode pour capturer l'éclairage d'arrière-plan en intérieur dans des conditions de faible luminosité.
 FLEUR	Choisissez ce mode pour réaliser des gros plans de fleurs aux couleurs éclatantes.
 TEXTE	Ce mode permet de restituer avec netteté les textes ou les dessins figurant sur des documents imprimés.

 **CHIEN/CHAT**

L'appareil photo effectue la mise au point sur les chiens ou les chats qui lui font face et le menu du retardateur offre une option  **OBTURATEUR AUTO** qui active automatiquement le déclenchement si un animal domestique est détecté (📖 43). Lors de la lecture, vous pouvez utiliser la recherche de photos (📖 58) pour rechercher des photos prises dans l'un ou l'autre de ces modes.

- ❖ Bien que l'appareil photo puisse détecter de nombreuses races de chiens et de chats, les résultats peuvent varier en fonction de la race et des conditions de prise de vue. Il se peut que l'appareil photo ne parvienne pas à détecter les animaux dont la tête est de couleur foncée ou est recouverte de longs poils. Si l'appareil photo ne parvient pas à détecter de chien ou de chat, il effectue la mise au point sur le sujet situé au centre de l'image.

M MANUEL

Dans ce mode, vous choisissez à la fois la vitesse d'obturation et l'ouverture.



Appuyez sur la touche de sélection supérieure (☑) pour mettre en surbrillance la vitesse d'obturation ou l'ouverture et utilisez la molette de commande pour régler l'élément en surbrillance. Si vous le souhaitez, vous pouvez modifier l'exposition par rapport à la valeur sélectionnée par l'appareil photo.

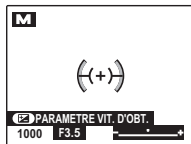

L'indicateur d'exposition

Le degré de sous- ou de surexposition avec les réglages en cours est indiqué par l'indicateur d'exposition.

**A PRIO. OUVERT.**

Vous choisissez l'ouverture à l'aide de la molette de commande, tandis que l'appareil photo choisit la vitesse d'obturation qui permettra d'obtenir une exposition optimale.



ⓘ S'il est impossible d'obtenir une exposition correcte avec l'ouverture sélectionnée, la vitesse d'obturation s'affiche en rouge. Modifiez l'ouverture jusqu'à obtenir une exposition correcte. Si le sujet se trouve en dehors de la plage de mesure de l'appareil photo, l'affichage de la vitesse d'obturation indique « --- ». Appuyez sur le déclencheur à mi-course pour mesurer à nouveau l'exposition.

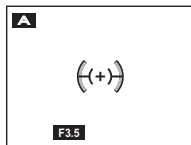

S PRIO. VIT.

Vous choisissez la vitesse d'obturation à l'aide de la molette de commande, tandis que l'appareil photo choisit l'ouverture qui permettra d'obtenir une exposition optimale.



- ❗ S'il est impossible d'obtenir une exposition correcte avec la vitesse d'obturation sélectionnée, l'ouverture s'affiche en rouge. Modifiez la vitesse d'obturation jusqu'à obtenir une exposition correcte. Si le sujet se trouve en dehors de la plage de mesure de l'appareil photo, l'affichage de l'ouverture indique « F --- ». Appuyez sur le déclencheur à mi-course pour mesurer à nouveau l'exposition.

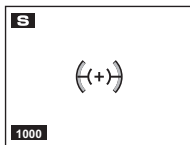

P PROGRAMME AE

L'appareil photo règle l'exposition automatiquement.



- ❗ Si le sujet se trouve en dehors de la plage de mesure de l'appareil photo, les affichages de vitesse d'obturation et d'ouverture indiquent « --- ». Appuyez sur le déclencheur à mi-course pour mesurer à nouveau l'exposition.

Verrouillage de la mise au point

Pour composer des photos où les sujets sont décentrés :

1 Effectuez la mise au point : Positionnez le sujet dans le cadre de mise au point ((+)) et appuyez sur le déclencheur à mi-course pour verrouiller la mise au point et l'exposition. La mise au point et l'exposition demeurent verrouillées tant que vous maintenez le déclencheur enfoncé à mi-course (verrouillage AF/AE).

2 Recomposez la photo : Maintenez le déclencheur enfoncé à mi-course.

3 Prenez la photo : Appuyez à fond sur le déclencheur.



Mise au point automatique

Bien que l'appareil photo possède un système de mise au point automatique de haute précision, il se peut qu'il ne soit pas en mesure d'effectuer la mise au point sur les sujets dont la liste figure ci-dessous. Si l'appareil photo ne parvient pas à effectuer la mise au point, faites la mise au point sur un autre sujet situé à la même distance, utilisez le verrouillage de la mise au point, puis recomposez la photo.

- Sujets très brillants tels que des miroirs ou des carrosseries de voitures.
- Sujets au déplacement rapide.
- Sujets photographiés à travers une vitre ou un autre objet qui réfléchit la lumière.
- Sujets sombres et sujets qui absorbent la lumière plutôt que de la refléter, comme les cheveux ou la fourrure.
- Sujets sans substance, comme la fumée ou les flammes.
- Sujets présentant un faible contraste par rapport à l'arrière-plan (par exemple, sujets dont les vêtements sont de la même couleur que l'arrière-plan).
- Sujets situés devant ou derrière un objet très contrasté qui figure lui aussi dans le cadre de mise au point (par exemple, sujet photographié sur un fond composé d'éléments très contrastés).

Correction de l'exposition

Pour modifier la correction de l'exposition lorsque vous photographiez des sujets très lumineux, très sombres ou très contrastés, appuyez sur la touche de sélection supérieure (). Appuyez sur la touche de sélection supérieure ou inférieure ou utilisez la molette de commande pour choisir une valeur de correction de l'exposition, puis appuyez sur **MENU/OK**.

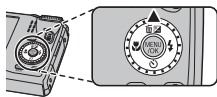

*Choisissez des valeurs positives (+)
pour augmenter l'exposition*





*Choisissez des valeurs négatives (-)
pour réduire l'exposition*



- ❖ L'icône  et l'indicateur d'exposition s'affichent avec les réglages autres que ± 0 . La correction de l'exposition n'est pas réinitialisée lorsque vous éteignez l'appareil photo. Pour revenir à un contrôle normal de l'exposition, choisissez la valeur ± 0 .
- ❖ Désactivez le flash lorsque vous utilisez la correction de l'exposition.

Mode Macro (gros plans)

Pour réaliser des gros plans, appuyez sur la touche de sélection gauche () et sélectionnez . Lorsque le mode macro est activé, l'appareil photo effectue la mise au point sur les sujets situés à proximité du centre de l'image. Utilisez la commande de zoom pour composer les photos ( 18).

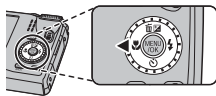

Pour quitter le mode macro, appuyez sur la touche de sélection gauche () et sélectionnez **OFF**.



- ❖ Il est recommandé d'utiliser un trépied pour éviter le risque de flou provoqué par le bougé de l'appareil photo.
- ❖ L'ombre projetée par l'objectif risque d'apparaître sur les photos prises au flash à de très courtes distances. Effectuez un zoom arrière ou augmentez la distance vous séparant du sujet.

⚡ Utilisation du flash (Flash intelligent)

Lors de l'utilisation du flash, le système de *flash intelligent* de l'appareil photo analyse instantanément la scène en fonction de facteurs comme la luminosité du sujet, sa position dans l'image et sa distance par rapport à l'appareil photo. L'intensité du flash et la sensibilité sont ajustées afin que le sujet principal soit correctement exposé et que les effets de l'éclairage ambiant de l'arrière-plan soient préservés, même dans les scènes en intérieur faiblement éclairées. Utilisez le flash lorsque l'éclairage est insuffisant, par exemple la nuit ou à l'intérieur sous un éclairage faible.

- 1 Appuyez sur la touche de sortie du flash pour libérer le flash.

❖ Si vous êtes en mode lecture, revenez d'abord en mode prise de vue avant de libérer le flash.

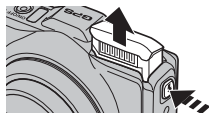

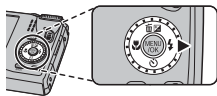

- 2 Appuyez sur la touche de sélection droite (⚡) et choisissez l'un des modes flash suivants :



Option	Description
AUTO/AUTO*	Le flash se déclenche si nécessaire. Mode recommandé dans la plupart des situations.
⚡/👁️*	Le flash se déclenche à chaque prise de vue. Utilisez ce mode pour les sujets en contre-jour ou pour obtenir des couleurs naturelles lorsque vous photographiez sous une lumière vive.
S/👁️*	Ce mode permet de capturer à la fois le sujet principal et l'arrière-plan dans des conditions de faible luminosité (veuillez cependant remarquer que les scènes bien éclairées risquent d'être surexposées).



* L'icône 👁️ indique que les fonctions de détection des visages et de réduction des yeux rouges sont activées et seront utilisées pour minimiser l'effet « *yeux rouges* » provoqué par la réflexion du flash sur les rétines du sujet, pris en portrait.

- ❖ Le flash se baisse automatiquement lorsque vous éteignez l'appareil photo.
- ❖ Refermez le flash là où la photographie au flash est interdite ou pour restituer l'éclairage naturel en faible lumière.
- ❖ Si le flash se déclenche,  s'affiche lorsque vous appuyez sur le déclencheur à mi-course. À des vitesses d'obturation lentes,  s'affiche à l'écran pour vous avertir que les photos risquent d'être floues : il est recommandé d'utiliser un trépied.
- ❖ Il se peut que le flash se déclenche plusieurs fois par prise de vue. Ne bougez pas l'appareil photo tant que la prise de vue n'est pas terminée.
- ❖ Le flash peut provoquer un effet de vignettage.

Utilisation du retardateur

Pour utiliser le retardateur, appuyez sur la touche de sélection inférieure (⏻) et choisissez l'une des options suivantes :

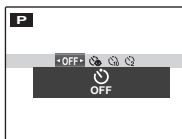
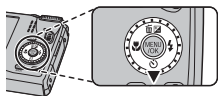

Option	Description
⏻ (OFF)	Le retardateur est désactivé.
🐱 (DECLENCH. AUTO)	L'appareil photo prend automatiquement une photo lorsqu'il détecte la tête d'un chat ou d'un chien de face (📖 34).
👶 (DECLENCH. AUTO)	Le déclenchement a lieu automatiquement lorsque l'appareil photo détecte une personne en face de lui. Utilisez cette option pour réaliser des portraits de bébés.
🕒 (10 SEC)	Le déclenchement a lieu dix secondes après la pression du déclencheur. Utilisez cette option pour réaliser des autoportraits. Le témoin du retardateur, situé à l'avant de l'appareil photo, s'allume lorsque le retardateur se déclenche et se met à clignoter juste avant la prise de vue.
🕒 (2 SEC)	Le déclenchement a lieu deux secondes après la pression du déclencheur. Utilisez cette option pour réduire l'effet de flou provoqué par le mouvement de l'appareil photo au moment où vous appuyez sur le déclencheur. Le témoin du retardateur clignote pendant le compte à rebours.

Détection des visages

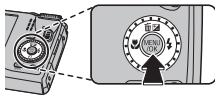

La détection des visages règle la mise au point et l'exposition des visages humains, quel que soit leur emplacement dans l'image, afin d'empêcher que l'appareil photo n'effectue la mise au point sur l'arrière-plan dans les portraits de groupes. Choisissez cette fonction pour les photos qui mettent l'accent sur les portraits.

Pour utiliser la détection des visages, appuyez sur **MENU/OK** pour afficher le menu prise de vue et sélectionnez **OUI** pour l'option  **DETECTION SUJET**. L'appareil photo peut détecter les visages, qu'il soit positionné à la verticale ou à l'horizontale ; si un visage est détecté, il est signalé par un contour vert. Si l'image comporte plusieurs visages, l'appareil photo sélectionne le visage le plus près du centre ; les autres visages sont signalés par des contours blancs.









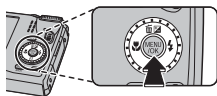





- ❶ Dans certains modes, il se peut que l'appareil photo règle l'exposition pour l'ensemble de la vue et non pour le portrait en particulier.
- ❷ Si le sujet bouge lorsque vous appuyez sur le déclencheur, son visage risque de ne plus être dans la zone indiquée par le contour vert au moment de la prise de vue.

Prise de vue continue

Pour restituer le mouvement en prenant une série de photos, appuyez sur **MENU/OK**, sélectionnez  **CONTINU** dans le menu prise de vue ( 87) et choisissez l'une des options répertoriées dans cette section.



Option	
 BRACKETING AE	( 49)
 BKT SIMULATION FILM	( 49)
 BKT PLAGE DYNAMIQUE	( 49)
 PRE <i>n</i>	( 46)
 CAPTURE IMG OPTIMALE	( 47)
NON	—

- ❖ Le flash se désactive automatiquement. Le mode flash précédemment sélectionné est restauré lorsque **NON** est spécifié pour  **CONTINU**.
- ❖ La cadence de prise de vue dépend de la vitesse d'obturation.
- ❖ La mise au point et l'exposition sont déterminées par la première image de chaque série.
- ❖ Le nombre de photos pouvant être prises en une seule rafale varie en fonction de la scène et des réglages de l'appareil photo. Le nombre de photos pouvant être enregistrées dépend de la mémoire disponible.

■ PRE *n*

L'appareil photo prend des photos tant que vous appuyez sur le déclencheur. Pour choisir la cadence de prise de vue :

- 1 Appuyez sur la touche de sélection droite lorsque l'appareil photo est en mode de prise de vue.
- 2 Appuyez sur la touche de sélection supérieure ou inférieure pour choisir la cadence de prise de vue, puis appuyez sur **MENU/OK** pour valider votre sélection et revenir au mode de prise de vue.

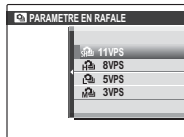

■ CAPTURE IMG OPTIMALE

L'appareil photo prend une série de photos, en commençant avant que vous appuyiez sur le déclencheur et en s'arrêtant après.

- 1 Appuyez sur la touche de sélection droite lorsque l'appareil photo est en mode de prise de vue.
- 2 Mettez en surbrillance la cadence de prise de vue actuelle et appuyez sur la touche de sélection droite, puis appuyez sur la touche de sélection supérieure ou inférieure pour choisir une autre cadence et ensuite sur **MENU/OK** pour valider votre sélection.
 - ① Avec certaines cadences de prise de vue, vous ne pourrez peut-être pas sélectionner le nombre de photos souhaité.
- 3 Mettez en surbrillance le nombre de photos et appuyez sur la touche de sélection droite. Appuyez sur la touche de sélection supérieure ou inférieure pour choisir le nombre de photos par rafale et sur la touche de sélection gauche ou droite pour choisir leur répartition (le nombre indiqué sur la gauche correspond aux photos prises *avant* la pression du déclencheur et le nombre indiqué sur la droite correspond aux photos prises *après* la pression du déclencheur). Appuyez sur **MENU/OK** une fois les réglages terminés et appuyez sur **DISP/BACK** pour revenir au mode de prise de vue.

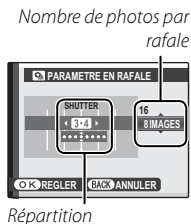

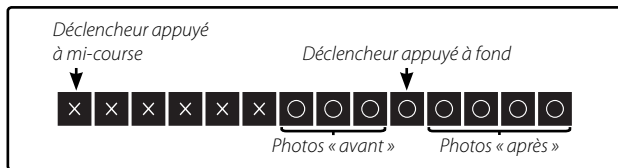

4 Prenez des photos. L'appareil photo commence l'enregistrement lorsque vous appuyez sur le déclencheur à mi-course et l'arrête lorsque vous appuyez à fond sur le déclencheur. L'illustration représente une rafale de huit photos, trois avant la pression du déclencheur et quatre après.



- ① Si vous appuyez à fond sur le déclencheur avant la fin de l'enregistrement du nombre de photos sélectionné pour la partie « avant », les photos restantes sont prises après que vous avez appuyé à fond sur le déclencheur.
- ① Si vous maintenez le déclencheur à mi-course pendant longtemps, il se peut que l'appareil photo enregistre la rafale avant que vous n'appuyiez à fond sur le déclencheur.

■ BRACKETING AE

À chaque pression du déclencheur, l'appareil photo prend trois photos : une première en utilisant la valeur mesurée pour l'exposition, une deuxième (surexposée) en utilisant la valeur sélectionnée pour l'option  **INCREM. IL BKT AE** du menu prise de vue ( 89) et une troisième (sous-exposée) en utilisant cette même valeur (il se peut que l'appareil photo ne parvienne pas à utiliser l'incrément de bracketing sélectionné si le degré de sur- ou sous-exposition dépasse les limites du système de mesure de l'exposition).

■ BKT SIMULATION FILM

Chaque fois que vous appuyez sur le déclencheur, l'appareil photo prend une photo et la traite pour en créer trois copies avec les différents réglages  **SIMULATION DE FILM** ( 83) :  **PROVIA/STANDARD** pour la première,  **Velvia/VIVE** pour la seconde, et  **ASTIA/DOUX** pour la troisième.

■ BKT PLAGÉ DYNAMIQUE

À chaque pression du déclencheur, l'appareil photo prend trois photos avec différents réglages de  **PLAGÉ DYNAMIQUE** ( 85) :  **100%** pour la première,  **200%** pour la deuxième et  **400%** pour la troisième ( **ISO** ne peut pas dépasser 3200 ; les valeurs inférieures à 400 ne sont pas disponibles si  est sélectionné pour l'option  **TAILLE D'IMAGE**).

Reconnaissance des visages

L'appareil photo peut mémoriser les caractéristiques des visages et les données relatives à différentes personnes (nom, relation et date de naissance). Il peut accorder la priorité à ces personnes lorsque la détection des visages est activée ou afficher leur nom et d'autres informations pendant la lecture.



Ajout de nouveaux visages

Suivez les étapes ci-dessous pour ajouter des visages à la base de données de reconnaissance des visages.

1 Sélectionnez ENREGISTRER.

Sélectionnez **ENREGISTRER** pour l'option  **RECO. VISAGE** du menu prise de vue.

◆ Pour désactiver la reconnaissance des visages, sélectionnez **NON**.

2 Prenez une photo.

Après avoir vérifié que le sujet fait face à l'appareil photo, cadrez-le à l'aide des repères et prenez la photo.

◆ Si un message d'erreur s'affiche, reprenez la photo.



3 Saisissez les données de reconnaissance des visages

Appuyez sur **MENU/OK** pour afficher les données de reconnaissance des visages et saisissez les informations suivantes :

- **NOM** : Saisissez un nom comportant 14 caractères maximum et appuyez sur **MENU/OK**.
 - **ANNIVERSAIRE** : Saisissez la date de naissance du sujet et appuyez sur **MENU/OK**.
 - **CATÉGORIE** : Choisissez l'option qui illustre votre relation avec le sujet et appuyez sur **MENU/OK**.
- ◆ Si vous effectuez un zoom avant sur le visage d'une personne indiquée par un contour vert dans la base de données, le jour de son anniversaire, l'appareil photo affiche son nom et le message « Happy Birthday ! (Joyeux anniversaire !) »

Consultation, modification et suppression des données existantes

Suivez les étapes ci-dessous pour afficher, modifier ou effacer des données de reconnaissance des visages.

1 Sélectionnez **AFFICHAGE/ÉDITION** pour l'option  **RECO. VISAGE**.

2 Sélectionnez un visage.

3 Affichez ou modifiez les données de reconnaissance des visages.

Le nom, la catégorie ou la date de naissance peuvent être modifiés comme indiqué à l'étape 3 de « Ajout de nouveaux visages » ( 51). Pour reprendre la photo, sélectionnez **REPLACER PHOTO** et réalisez un autre portrait comme indiqué ci-dessus.

❖ Pour effacer les données relatives au sujet sélectionné, sélectionnez **EFFACER**.

Ajout automatique de visages

Pour ajouter automatiquement les sujets que vous photographiez souvent à la base de données de reconnaissance des visages, sélectionnez **OUI** pour l'option **ENREGISTREMENT AUTO** du menu de reconnaissance des visages. Si l'appareil photo détecte un visage photographié de nombreuses fois mais qui n'a pas été ajouté à la base de données, il affiche un message vous invitant à créer une nouvelle entrée. Appuyez sur **MENU/OK** et saisissez les données de reconnaissance des visages.

❖ Il se peut que l'appareil ne parvienne pas toujours à reconnaître automatiquement les nouveaux visages. Le cas échéant, vous pouvez ajouter manuellement des visages à l'aide de l'option **ENREGISTRER**.

Reconnaissance des visages

L'appareil photo peut mémoriser jusqu'à huit visages. Si vous essayez d'ajouter un neuvième visage, une boîte de dialogue de confirmation s'affiche : utilisez l'option **AFFICHAGE/ÉDITION** pour effacer les données existantes afin de faire de la place pour de nouveaux visages. **ENREGISTREMENT AUTO** est désactivée si l'appareil photo a déjà mémorisé huit visages.

Lorsque la détection des visages ( 44) est activée et que l'image comporte plusieurs des visages enregistrés dans la base de données, l'appareil photo affiche le nom du sujet sur lequel la mise au point et l'exposition seront basées (il s'agit du sujet encadré en vert). Si aucun nom n'a été saisi, l'appareil photo indique « --- ». Les sujets repérés par la fonction de reconnaissance des visages mais qui ne serviront pas au réglage de la mise au point et de l'exposition sont encadrés en orange et les autres sujets sont encadrés en blanc.

- ① Il se peut que l'appareil photo ne soit pas en mesure de repérer les sujets enregistrés dans la base de données, si ceux-ci ne font pas face à l'appareil photo ou ne figurent que partiellement dans l'image, ou si les caractéristiques des visages ou des expressions des sujets diffèrent radicalement de celles mémorisées dans la base de données.

Instructions plus approfondies concernant la lecture

Options de lecture

Pour afficher la dernière photo prise sur l'écran LCD, appuyez sur la touche .

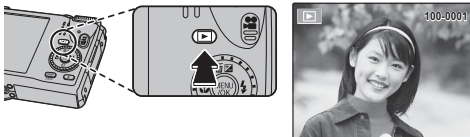

Appuyez sur la touche de sélection droite pour afficher les photos dans l'ordre de leur enregistrement et sur la touche de sélection gauche pour les afficher dans l'ordre inverse. Maintenez la touche de sélection enfoncée pour atteindre rapidement la photo souhaitée.

- ◆ Les photos prises avec d'autres appareils photo sont indiquées par l'icône  (« image gift ») pendant la lecture.



Prise de vue continue

Pour les photos prises en mode de prise de vue continue, seule la première photo de chaque série s'affiche. Appuyez sur la touche de sélection inférieure pour afficher les autres photos de la série.

★ Favoris : Notation des photos

Pour noter la photo affichée en mode de lecture plein écran, appuyez sur **DISP/BACK** puis sur la touche de sélection supérieure et inférieure pour sélectionner entre zéro et cinq étoiles.

Lecture avec zoom

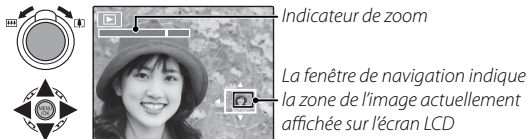

Sélectionnez  pour effectuer un zoom avant sur les photos affichées en mode de lecture image par image ; sélectionnez  pour effectuer un zoom arrière. Après avoir effectué un zoom avant sur la photo, vous pouvez utiliser la touche de sélection pour afficher les autres zones de l'image non visibles à l'écran.



Appuyez sur **DISP/BACK** pour annuler le zoom.

- ◆ Tournez la molette de commande pour afficher les autres photos sans modifier le rapport de zoom.
- ◆ Le rapport de zoom maximal dépend de la taille de l'image. La lecture avec zoom n'est pas disponible pour les copies recadrées ou redimensionnées dont la taille est inférieure ou égale à **640**.

Lecture d'images multiples

Lorsqu'une photo est affichée en plein écran sur l'écran LCD, sélectionnez  pour afficher l'image en cours, ainsi que l'image précédente et l'image suivante à l'arrière-plan. Sélectionnez  pour augmenter le nombre d'images affichées, soit deux, neuf ou cent,  pour afficher moins d'images.

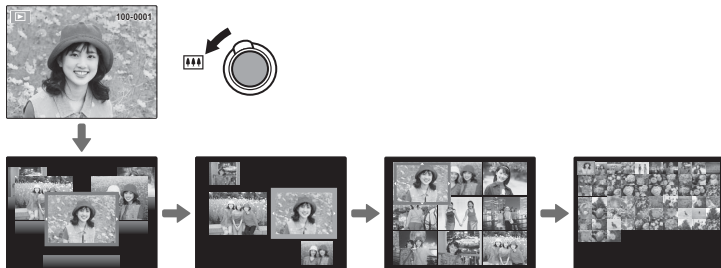

Lorsque deux images ou plus sont affichées, utilisez la touche de sélection pour mettre en surbrillance les images et appuyez sur **MENU/OK** pour afficher l'image en surbrillance en plein écran. Dans les affichages neuf ou cent images, utilisez la touche de sélection pour afficher plus de photos.

Suppression de photos

Pour supprimer les photos individuellement, plusieurs photos sélectionnées ou toutes les photos, appuyez sur **MENU/OK**, sélectionnez  **EFFACE** (📖 91) et choisissez l'une des options ci-dessous.

Veillez remarquer que les images supprimées ne peuvent pas être récupérées. Copiez les photos importantes sur un ordinateur ou un autre périphérique de stockage avant d'aller plus loin.









Option	Description
IMAGE	Appuyez sur la touche de sélection gauche ou droite pour parcourir les photos et appuyez sur MENU/OK pour supprimer la photo en cours (aucune boîte de dialogue de confirmation ne s'affiche).
PHOTOS SÉLECT.	Mettez en surbrillance les photos et appuyez sur MENU/OK pour les sélectionner ou les désélectionner (les photos faisant partie d'un livre album ou d'une commande d'impression sont indiquées par ). Une fois que vous avez terminé, appuyez sur DISP/BACK pour afficher une boîte de dialogue de confirmation, puis mettez en surbrillance OK et appuyez sur MENU/OK pour supprimer les photos sélectionnées.
TOUTES IMAGES	Une boîte de dialogue de confirmation s'affiche ; mettez en surbrillance OK et appuyez sur MENU/OK pour supprimer toutes les photos non protégées (si une carte mémoire est insérée, seules les photos enregistrées sur la carte mémoire sont supprimées ; les photos enregistrées dans la mémoire interne ne sont supprimées que si aucune carte mémoire n'est insérée). Appuyez sur DISP/BACK pour annuler la suppression ; veuillez remarquer qu'il est impossible de récupérer les photos supprimées avant que vous ayez appuyé sur cette touche.

- ❖ Les photos protégées ne peuvent pas être supprimées. Retirez la protection de toute photo que vous souhaitez supprimer (📖 93).
- ❖ Si un message signale que les images sélectionnées font partie d'une commande d'impression DPOF, appuyez sur **MENU/OK** pour supprimer les photos.

Recherche photos

Recherchez des photos.

- 1 Sélectionnez  **RECHERCHE PHOTOS** dans le menu lecture ( 91), mettez en surbrillance l'un des critères de recherche suivants et appuyez sur **MENU/OK** :
 - **PAR DATE** : Effectuez une recherche par date.
 - **PAR VISAGE** : Recherchez des visages enregistrés dans la base de données de reconnaissance des visages.
 - **PAR ★ FAVORIS** : Effectuez une recherche basée sur la notation.
 - **PAR SCENE** : Effectuez une recherche par type de scène.
 - **PAR TYPE DE DONNEES** : Trouvez toutes les photos ou toutes les vidéos.
 - **REPERE POUR TELECH.** : Trouvez toutes les photos à télécharger vers une destination spécifiée.
- 2 Sélectionnez une condition de recherche. Seules les photos répondant à la condition de recherche s'afficheront. Pour supprimer ou protéger les photos sélectionnées ou pour afficher les résultats de la recherche dans un diaporama, appuyez sur **MENU/OK** et choisissez  **EFFACE** ( 91),  **PROTEGER** ( 93) ou  **DIAPORAMA** ( 90).

Création livre album

Pour créer des albums à partir de vos photos préférées.

Création d'un livre album

- 1 Sélectionnez **NOUVEL ALBUM** pour  **CREA LIVRE ALBUM** dans le menu lecture ( 90) et choisissez l'une des options suivantes :
 - **CHOISIR PARMIS TOUTES** : Faites votre choix parmi toutes les photos disponibles.
 - **CHOISIR RECH. PHOTOS** : Faites votre choix parmi les photos répondant aux conditions de recherche ( 58).
 - ❖ Il est impossible de sélectionner les vidéos, les images en 3D et les photographies de taille inférieure ou égale à **640** pour les albums photos.
- 2 Parcourez les images et appuyez sur la touche de sélection supérieure pour effectuer ou annuler une sélection. Pour afficher l'image en cours sur la couverture, appuyez sur la touche de sélection inférieure. Appuyez sur **MENU/OK** pour quitter lorsque vous avez terminé de créer l'album.
 - ❖ La première photo sélectionnée devient l'image de couverture. Appuyez sur la touche de sélection inférieure afin de sélectionner une autre image pour la couverture.
- 3 Sélectionnez **TERMINER LIVRE ALBUM** (pour sélectionner toutes les photos ou toutes les photos répondant aux conditions de recherche spécifiques de l'album, choisissez **SELECTIONNER TOUT**). Le nouvel album est ajouté à la liste du menu Création livre album.
 - ⓘ Les albums peuvent contenir jusqu'à 300 photos.
 - ⓘ Les albums ne contenant aucune photo sont automatiquement supprimés.

Affichage des livres albums

Mettez en surbrillance un album dans le menu Création livre album et appuyez sur **MENU/OK** pour afficher l'album, puis appuyez sur la touche de sélection gauche ou droite pour parcourir les photos.

Modification et suppression des livres albums

Affichez le livre album et appuyez sur **MENU/OK**. Les options suivantes s'affichent ; sélectionnez l'option souhaitée et suivez les instructions qui s'affichent à l'écran.

- **MODIFIER** : Modifiez l'album comme indiqué dans la section « Création d'un livre album » ( 59).
- **EFFACER** : Supprimez l'album.

Livres albums

Vous pouvez copier les livres albums sur un ordinateur à l'aide du logiciel fourni MyFine-Pix Studio.

Affichage des panoramiques

Si vous appuyez sur la touche de sélection inférieure lorsqu'un panoramique est affiché en plein écran, l'appareil photo lit la photo de gauche à droite ou de bas en haut. Pour marquer une pause pendant la lecture, appuyez sur la touche de sélection inférieure ; appuyez à nouveau sur cette même touche pour reprendre la lecture. Pour passer à la lecture plein écran, appuyez sur la touche de sélection supérieure pendant la lecture du panoramique. Lorsqu'ils sont affichés en lecture plein écran, il est possible de faire un zoom avant ou arrière sur les panoramas avec la commande de zoom ou de les effacer en appuyant en haut de la touche de sélection (☒).

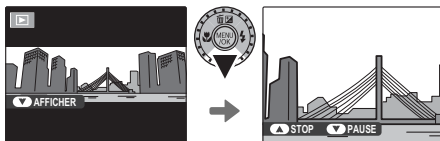

- ☛  lecture des panoramas en boucle (📖 27) ; le sens du défilement se contrôle en appuyant à gauche ou à droite de la touche de sélection. L'appareil photo ne s'éteint pas automatiquement si un visionnage est en cours (📖 102).

Affichage des informations sur la photo

Vous pouvez afficher les informations sur la photo de votre choix en appuyant sur **DISP/BACK** pour parcourir les indicateurs (📖 6) jusqu'à ce que l'affichage suivant apparaisse :

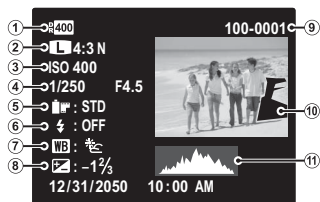

- ① Plage dynamique
- ② Taille et qualité d'image
- ③ Sensibilité
- ④ Vitesse d'obturation/ouverture
- ⑤ Simulation de film
- ⑥ Mode flash
- ⑦ Balance des blancs
- ⑧ Correction de l'exposition
- ⑨ Numéro de l'image
- ⑩ Photo (les zones surexposées clignotent)
- ⑪ Histogramme

Histogrammes

Les histogrammes indiquent la répartition des tons d'une image. La luminosité est indiquée par l'axe horizontal, le nombre de pixels par l'axe vertical.

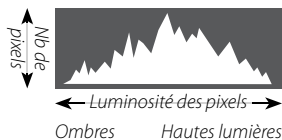

Exposition optimale : Les pixels sont répartis de manière uniforme sur toute la gamme des tons.

Surexposition : Les pixels sont regroupés à droite du graphique.

Sous-exposition : Les pixels sont regroupés à gauche du graphique.

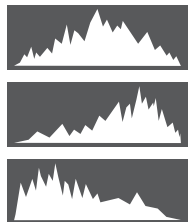

Zoom avant sur le collimateur de mise au point

Appuyez sur la touche de sélection inférieure pour faire un zoom avant sur le collimateur de mise au point. Appuyez sur **DISP/BACK** ou **MENU/OK** pour revenir en lecture plein écran.



Enregistrement de vidéos

Appuyez sur  pour enregistrer une vidéo. Pendant l'enregistrement, les indicateurs suivants s'affichent et le son est enregistré via le microphone intégré (faites attention de ne pas couvrir ce dernier pendant l'enregistrement).

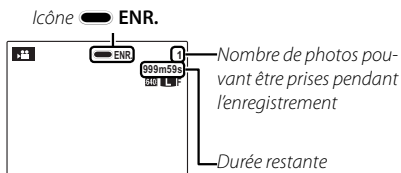

Pour arrêter l'enregistrement, appuyez à nouveau sur la commande . L'enregistrement s'arrête automatiquement lorsque la vidéo a atteint sa durée maximale ou lorsque la mémoire est pleine.

- ❖ Vous pouvez ajuster le zoom pendant l'enregistrement.
- ❖ Si le sujet est faiblement éclairé, il se peut que l'illuminateur d'assistance AF se déclenche pour aider l'appareil photo à effectuer la mise au point. Pour désactiver l'illuminateur d'assistance AF, sélectionnez **NON** pour  **TEMOIN AF** dans le menu configuration (📖 105).
- ❖ La mise au point, l'exposition et la balance des blancs sont ajustées automatiquement au cours de l'enregistrement. La couleur et la luminosité de l'image peuvent être différentes de celles affichées avant que l'enregistrement ne commence.
- ❖ Il se peut que les sons émis par l'appareil photo soient enregistrés.



Prendre des photos pendant l'enregistrement







Appuyez sur le déclencheur pour prendre une photo pendant l'enregistrement.

- ◆ Référez-vous à la page 89 pour obtenir des informations sur la manière d'enregistrer les photos.
- ◆ La photo est enregistrée indépendamment de la vidéo et n'apparaît pas comme un extrait de la vidéo.
- ① Vous ne pouvez pas prendre de photos pendant l'enregistrement d'une vidéo à grande vitesse.
- ① Le nombre de photos pouvant être prises est limité.

- ① Le témoin lumineux s'allume pendant l'enregistrement des vidéos. N'ouvrez pas le compartiment de la batterie pendant la prise de vue ou tant que le témoin lumineux est allumé. Si vous ne respectez pas cette précaution, la lecture de la vidéo pourrait devenir impossible.
- ① Des bandes verticales ou horizontales peuvent apparaître sur les vidéos contenant des sujets très lumineux. Ceci est normal et ne traduit pas un dysfonctionnement.
- ① Il se peut que la température de l'appareil photo augmente si ce dernier est utilisé pour enregistrer des vidéos pendant une période prolongée ou si la température ambiante est élevée. Ceci est normal et ne traduit pas un dysfonctionnement.

Taille d'image pour les vidéos

Avant de commencer l'enregistrement, sélectionnez une taille d'image à l'aide de l'option  **MODE VIDEO** du menu prise de vue ( 89).

Option	Description
 1920 (1920 × 1080)	Full HD (High Definition).
 1280 (1280 × 720)	Haute définition.
 640 (640 × 480)	Définition standard.
 640 × 480 (80 i/s)	Vidéo à grande vitesse. Le son n'est pas enregistré, et la mise au point, l'exposition et la balance des blancs ne sont pas réglées automatiquement. Des bandes
 320 × 240 (160 i/s)	noires apparaissent en haut et en bas des vidéos enregistrées à HS 320 × 112 .
 320 × 112 (320 i/s)	

Visualisation des vidéos

Pendant la lecture, les vidéos s'affichent sur l'écran LCD comme illustré à droite. Vous pouvez effectuer les opérations suivantes lorsqu'une vidéo est affichée :

Option	Description
Lancer la lecture/faire une pause	Appuyez sur la touche de sélection inférieure pour lancer la lecture. Appuyez à nouveau pour faire une pause. Lorsque la lecture est sur pause, vous pouvez appuyer sur la touche de sélection gauche ou droite pour reculer ou avancer d'une photo à la fois.
Mettre fin à la lecture/effacer	Appuyez sur la touche de sélection supérieure pour mettre fin à la lecture.
Régler la vitesse	Appuyez sur la touche de sélection gauche ou droite pour régler la vitesse de lecture pendant la lecture.
Régler le volume	Appuyez sur MENU/OK pour faire une pause pendant la lecture et afficher les commandes du volume. Appuyez sur la touche de sélection supérieure ou inférieure pour régler le volume et appuyez sur MENU/OK pour quitter. Vous pouvez également régler le volume depuis le menu configuration.

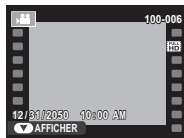

Vitesse de lecture

Appuyez sur la touche de sélection gauche ou droite pour régler la vitesse de lecture. La vitesse est indiquée par le nombre de flèches (▶ ou ◀).

Flèche

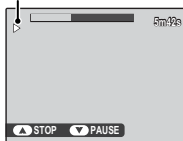

① Ne couvrez pas le haut-parleur pendant la lecture.

Raccordements

Visionnage des photos sur un téléviseur

Raccordez l'appareil photo à un téléviseur pour montrer des photos à un groupe.

- 1 Éteignez l'appareil photo.
- 2 Raccordez le câble A/V fourni comme illustré ci-dessous.

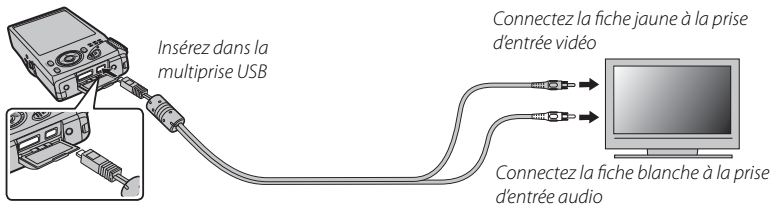

◆ La qualité d'image diminue lors de la lecture de vidéos.

Raccordement de l'appareil photo à des téléviseurs Haute Définition (HD)

Un câble HDMI (disponible auprès de fournisseurs tiers) peut être utilisé pour raccorder l'appareil photo à des périphériques Haute Définition (HD) (lecture uniquement). Vous ne pouvez pas utiliser les câbles USB et A/V si un câble HDMI est raccordé.

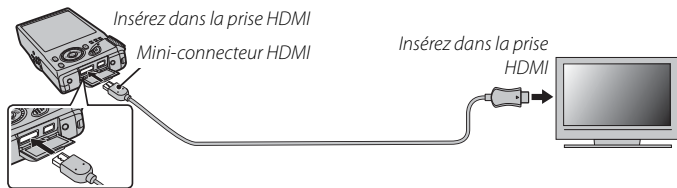

◆ Lorsqu'un câble HDMI est raccordé, les photos et le son sont lus par le téléviseur.

ⓘ Lors du raccordement de câbles, assurez-vous que les connecteurs sont correctement insérés.

- 3 Réglez le téléviseur sur le canal d'entrée vidéo ou HDMI. Reportez-vous à la documentation fournie avec le téléviseur pour avoir plus de détails.
- 4 Appuyez sur la touche **▶** pendant une seconde environ pour allumer l'appareil photo. L'écran de l'appareil photo s'éteint et les photos et les vidéos s'affichent sur l'écran du téléviseur. Veuillez noter que les commandes de volume de l'appareil photo n'ont aucun effet sur les sons émis par le téléviseur ; utilisez les commandes de volume du téléviseur pour régler le volume.

Impression de photos par USB

Si l'imprimante prend en charge la fonction PictBridge, l'appareil photo peut être connecté directement à l'imprimante comme illustré ci-dessous et les photos peuvent être imprimées sans devoir d'abord être copiées sur un ordinateur. Veuillez remarquer que selon le modèle de l'imprimante, il se peut que toutes les fonctions décrites ci-dessous ne soient pas toutes prises en charge.



- 1 Raccordez le câble USB fourni comme illustré ci-dessous et allumez l'imprimante.

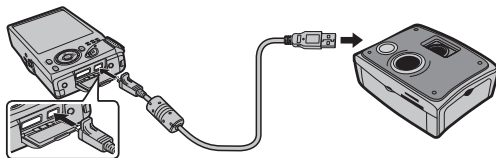



- 2 Allumez l'appareil photo.
- 3 Appuyez sur la touche de sélection gauche ou droite pour afficher la photo que vous souhaitez imprimer.
- 4 Appuyez sur la touche de sélection supérieure ou inférieure pour choisir le nombre de copies (jusqu'à 99).
- 5 Répétez les étapes 3 à 4 pour sélectionner d'autres photos. Appuyez sur **MENU/OK** pour afficher une boîte de dialogue de confirmation lorsque vous avez effectué les réglages.

- 6** Appuyez sur **MENU/OK** pour lancer l'impression. Vous pouvez interrompre l'impression en appuyant sur **DISP/BACK**, mais veuillez remarquer que certaines imprimantes risquent de ne pas répondre immédiatement. Si l'imprimante s'arrête avant la fin de l'impression, éteignez l'appareil photo puis rallumez-le.
- 7** Après avoir vérifié que **IMPRESSION** n'apparaît plus sur l'écran de l'appareil photo, éteignez ce dernier et débranchez le câble USB.
- ❖ Vous pouvez imprimer les photos à partir de la mémoire interne ou d'une carte mémoire qui a été formatée dans l'appareil photo.
 - ❖ Si aucune photo n'est sélectionnée, l'appareil photo imprime une copie de la photo en cours.
 - ❖ La sélection du format de page, de la qualité d'impression et des marges est effectuée à l'aide de l'imprimante.

Impression de la date d'enregistrement

Pour imprimer la date d'enregistrement sur les photos, appuyez sur **DISP/BACK** dans l'affichage PictBridge et sélectionnez **IMPRES. DATE**  dans le menu PictBridge (pour imprimer les photos sans la date d'enregistrement, sélectionnez **IMPRES. SANS DATE**). Certaines imprimantes ne prennent pas en charge l'impression des dates. Consultez le manuel de l'imprimante pour avoir plus de détails.



Impression de la commande d'impression DPOF

L'option  **IMPRESSION (DPOF)** du menu lecture permet de créer une « commande d'impression » numérique pour les imprimantes compatibles avec Pict-Bridge ( 108) ou les périphériques qui prennent en charge le format DPOF.

DPOF

DPOF (Digital Print Order Format) est une norme qui permet d'imprimer des photos à partir de « commandes d'impression » stockées dans la mémoire interne ou sur une carte mémoire. Les informations comprises dans la commande incluent les photos à imprimer et le nombre de copies de chaque photo.



- 1 Sélectionnez le mode de lecture et appuyez sur **MENU/OK** pour afficher le menu lecture.
- 2 Mettez en surbrillance  **IMPRESSION (DPOF)** et appuyez sur **MENU/OK**.
- 3 Mettez en surbrillance l'une des options suivantes et appuyez sur **MENU/OK** :
 - **AVEC DATE**  : La date d'enregistrement est imprimée sur les photos.
 - **SANS DATE** : La date d'enregistrement n'est pas imprimée sur les photos.
 - ◆ Certaines imprimantes ne prennent pas en charge l'impression des dates. Consultez le manuel de l'imprimante pour avoir plus de détails.
- 4 Appuyez sur la touche de sélection gauche ou droite pour afficher une photo que vous souhaitez inclure dans la commande d'impression ou supprimer de la commande d'impression.

- 5** Appuyez sur la touche de sélection supérieure ou inférieure pour choisir le nombre de copies (jusqu'à 99). Pour supprimer une photo de la commande d'impression, appuyez sur la touche de sélection inférieure jusqu'à ce que le nombre de copies atteigne zéro.
- 6** Répétez les étapes 4 à 5 pour terminer la commande d'impression et appuyez sur **MENU/OK** lorsque vous avez effectué les réglages.
- 7** Une boîte de dialogue de confirmation s'affiche. Appuyez sur **MENU/OK** pour enregistrer la commande d'impression.
 - ◆ Retirez la carte mémoire pour créer ou modifier une commande d'impression constituée de photos situées dans la mémoire interne.
 - ◆ Les commandes d'impression peuvent contenir un maximum de 999 photos.
 - ◆ Si vous insérez une carte mémoire sur laquelle figure une commande d'impression créée par un autre appareil photo, un message s'affiche. Créez une nouvelle commande d'impression comme décrit ci-dessus.

Visionnage des photos sur un ordinateur

Le logiciel fourni permet de copier les photos sur un ordinateur, où elles pourront être stockées, visionnées, organisées et imprimées. Avant d'aller plus loin, installez le logiciel tel que décrit ci-dessous. **Ne raccordez pas l'appareil photo à l'ordinateur tant que l'installation n'est pas terminée.**

Windows : Installation de MyFinePix Studio

1 Vérifiez que l'ordinateur possède la configuration requise :

	Windows 7 (SP 1)/Windows Vista (SP 2) ¹	Windows XP (SP 3) ¹
Processeur	3 GHz Pentium 4 ou supérieur (Core 2 Duo à 2,4 GHz ou plus) ²	2 GHz Pentium 4 ou supérieur (Core 2 Duo à 2,4 GHz ou plus) ²
Mémoire vive	1 Go minimum	512 Mo minimum (1 Go ou plus) ²
Espace libre sur le disque	2 Go minimum	
Processeur graphique	Compatible DirectX 9 ou version ultérieure (recommandé)	Compatible DirectX 7 ou version ultérieure (nécessaire ; les performances ne sont pas garanties avec d'autres processeurs graphiques)
Vidéo	1024 x 768 pixels minimum avec couleurs sur 24 bits ou plus	
Divers	<ul style="list-style-type: none">• Port USB intégré recommandé. Le fonctionnement n'est pas garanti avec d'autres ports USB.• .NET Framework 3.5 Service Pack 1 nécessaire pour le téléchargement des images ou pour l'utilisation de Map Viewer.• Connexion Internet (haut débit recommandé) requise pour installer .NET Framework (si nécessaire), pour utiliser la fonctionnalité de mise à jour automatique et pour effectuer diverses tâches comme le partage de photos en ligne ou par courriel.	

1 Les autres versions de Windows ne sont pas prises en charge. Seuls les systèmes d'exploitation préinstallés sont pris en charge ; le fonctionnement n'est pas garanti avec les ordinateurs que vous avez assemblés vous-même ou les ordinateurs qui ont été mis à jour à partir de versions antérieures de Windows.

2 Recommandation lors de l'affichage de vidéos HD.

- 2 Mettez l'ordinateur en marche. Ouvrez une session avec des droits d'administrateur avant d'aller plus loin.
- 3 Quittez toutes les applications en cours d'exécution et insérez le CD du programme d'installation dans un lecteur de CD-ROM.



Windows 7/Windows Vista

Si une boîte de dialogue d'exécution automatique apparaît, cliquez sur **SETUP.EXE**. Une boîte de dialogue « Vérification de compte d'utilisateur » s'affiche alors ; cliquez sur **Oui** (Windows 7) ou **Autoriser** (Windows Vista).

Le programme d'installation démarre automatiquement ; cliquez sur **Install MyFinePix Studio** (Installer MyFinePix Studio) et laissez-vous guider par les consignes à l'écran pour installer MyFinePix Studio.



Si le programme d'installation ne démarre pas automatiquement

Si le programme d'installation ne démarre pas automatiquement, sélectionnez **Ordinateur** ou **Poste de travail** dans le menu Démarrer, puis double-cliquez sur l'icône du CD **FINEPIX** pour ouvrir la fenêtre du CD FINEPIX et double-cliquez sur **setup** ou **SETUP.EXE**.

- 4** S'il vous est demandé d'installer Windows Media Player ou DirectX, suivez les instructions à l'écran pour continuer l'installation.
- 5** Retirez le CD du programme d'installation du lecteur de CD-ROM lorsque l'installation est terminée. Rangez le CD du programme d'installation dans un endroit sec à l'abri de la lumière directe du soleil au cas où vous auriez besoin de réinstaller le logiciel.

L'installation est maintenant terminée. Passez à la section « Raccordement de l'appareil photo » (📖 78).

Macintosh : Installation de FinePixViewer

1 Vérifiez que l'ordinateur possède la configuration requise :

Processeur	PowerPC ou Intel (Core 2 Duo ou plus)*
SE	Versions préinstallées de Mac OS X version 10.3.9–10.6 (pour obtenir plus d'informations, visitez le site http://www.fujifilm.com/support/digital_cameras/compatibility/). Incompatibilité avec Mac OS X version 10.7 ou ultérieure.
Mémoire vive	256 Mo minimum (1 Go ou plus)*
Espace libre sur le disque	Un minimum de 200 Mo est requis pour l'installation et 400 Mo doivent être disponibles lors du fonctionnement de FinePixViewer
Vidéo	800 x 600 pixels minimum avec des milliers de couleurs ou plus
Divers	Port USB intégré recommandé. Le fonctionnement n'est pas garanti avec d'autres ports USB.

* Recommandation lors de l'affichage de vidéos HD.

2 Après avoir mis en marche l'ordinateur et quitté toutes les applications en cours d'exécution, insérez le CD du programme d'installation dans un lecteur de CD-ROM et double-cliquez sur **Installer for Mac OS X** (Programme d'installation pour Mac OS X).

3 La boîte de dialogue du programme d'installation s'affiche ; cliquez sur **Installing FinePixViewer** (Installation de FinePixViewer) pour lancer l'installation. Saisissez un nom d'administrateur et un mot de passe lorsque vous y êtes invité et cliquez sur **OK**, puis laissez-vous guider par les consignes à l'écran pour installer FinePixViewer. Cliquez sur **Exit** (Quitter) pour quitter le programme d'installation lorsque l'installation est terminée.

- 4** Retirez le CD du programme d'installation du lecteur de CD-ROM. Veuillez remarquer que vous ne pourrez peut-être pas éjecter le CD si Safari est en cours d'exécution ; le cas échéant, quittez Safari avant d'éjecter le CD. Rangez le CD du programme d'installation dans un endroit sec à l'abri de la lumière directe du soleil au cas où vous auriez besoin de réinstaller le logiciel.
- 5 Mac OS X 10.5 ou version antérieure** : Ouvrez le dossier « Applications », lancez Transfert d'images et sélectionnez **Préférences...** dans le menu de l'application Transfert d'images. La boîte de dialogue des préférences de Transfert d'images s'affiche ; choisissez **Autre...** dans le menu **Si un appareil photo est connecté, ouvrir**, puis sélectionnez **FPVBridge** dans le dossier « Applications/FinePixViewer » et cliquez sur **Ouvrir**. Quittez Transfert d'images.

Mac OS X 10.6 : Raccordez l'appareil photo et allumez ce dernier. Ouvrez le dossier « Applications » et lancez Transfert d'images. L'appareil photo est répertorié sous **APPAREILS** ; sélectionnez l'appareil photo et choisissez **FPVBridge** dans le menu **Connecter un(e) appareil photo ouvre** et cliquez sur **Sélectionner**. Quittez Transfert d'images.

L'installation est maintenant terminée. Passez à la section « Raccordement de l'appareil photo » (📖 78).

Raccordement de l'appareil photo

- 1 Si les photos que vous souhaitez copier sont enregistrées sur une carte mémoire, insérez la carte dans l'appareil photo.
 - ◆ Il se peut que les utilisateurs de Windows aient besoin du CD de Windows lors du premier démarrage du logiciel.
 - ① Une perte d'alimentation pendant le transfert peut entraîner une perte de données ou endommager la mémoire interne ou la carte mémoire. Rechargez la batterie avant de raccorder l'appareil photo.
- 2 Éteignez l'appareil photo et raccordez le câble USB fourni comme illustré, en vous assurant que les connecteurs sont correctement insérés. Raccordez l'appareil photo directement à l'ordinateur ; n'utilisez pas de concentrateur USB ou le port USB du clavier.

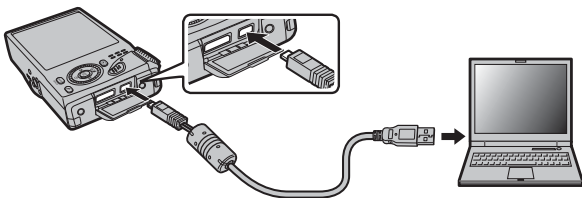

- 3 Appuyez sur la touche  pendant une seconde pour allumer l'appareil photo et suivez les instructions à l'écran pour copier les images sur l'ordinateur. Pour quitter sans copier les photos, cliquez sur **Annuler**.

Pour obtenir plus d'informations sur l'utilisation du logiciel fourni, démarrez l'application et sélectionnez l'option appropriée dans le menu **Aide**.

- ① Si la carte mémoire insérée contient un grand nombre d'images, il peut y avoir un court délai avant que le logiciel ne démarre, délai pendant lequel vous ne pouvez ni importer, ni enregistrer d'images. Utilisez un lecteur de cartes mémoire pour transférer les photos.
- ① Assurez-vous que l'ordinateur n'affiche pas un message indiquant que la copie est en cours et vérifiez que le témoin lumineux est éteint avant de mettre l'appareil photo hors tension ou de débrancher le câble USB (si le nombre d'images copiées est très élevé, il se peut que le témoin lumineux reste allumé même si le message a disparu de l'écran de l'ordinateur). Si vous ne respectez pas cette précaution, vous risquez de perdre des données ou d'endommager la mémoire interne ou la carte mémoire.
- ① Déconnectez l'appareil photo avant d'insérer ou de retirer les cartes mémoire.
- ① Dans certains cas, il peut être impossible d'accéder aux photos enregistrées sur un serveur réseau en utilisant le logiciel fourni de la même manière que sur un ordinateur indépendant.
- ① Lorsque l'utilisateur utilise des services qui requièrent une connexion à Internet, tous les frais facturés par la compagnie de téléphone ou le fournisseur d'accès à Internet incombent à l'utilisateur.

Déconnexion de l'appareil photo

Après avoir vérifié que le témoin lumineux est éteint, suivez les instructions à l'écran pour éteindre l'appareil photo et débrancher le câble USB.

Désinstallation du logiciel fourni

Ne désinstallez le logiciel fourni que lorsque vous n'en avez plus besoin ou avant de le réinstaller. Après avoir quitté le logiciel et déconnecté l'appareil photo, faites glisser le dossier « FinePixViewer » du dossier « Applications » dans la corbeille et sélectionnez **Vider la corbeille** dans le menu **Finder** (Macintosh) ou ouvrez le panneau de configuration et utilisez « Programmes et fonctionnalités » (Windows 7/Windows Vista) ou « Ajout ou supprimer des programmes » (Windows XP) pour désinstaller MyFinePix Studio. Sous Windows, une ou plusieurs boîtes de dialogue de confirmation peuvent apparaître ; lisez attentivement leur contenu avant de cliquer sur **OK**.

Menus

Utilisation des menus : Mode de prise de vue

Utilisez le menu du mode **F** et le menu prise de vue pour ajuster les réglages de prise de vue. Les options disponibles varient en fonction du mode de prise de vue sélectionné.

Utilisation du menu du mode **F**

Pour afficher les options de prise de vue du menu du mode **F**, appuyez sur la touche **F** en mode de prise de vue. Mettez les éléments en surbrillance et appuyez sur la touche de sélection droite pour afficher les options, puis mettez une option en surbrillance et appuyez sur **MENU/OK**. Appuyez sur **DISP/BACK** pour quitter lorsque vous avez effectué les réglages.

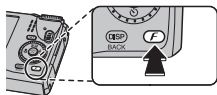

Options du menu du mode **F**

ISO ISO

(réglé par défaut sur **AUTO**)

Permet de contrôler la sensibilité de l'appareil photo à la lumière. Des valeurs élevées permettent de réduire le flou ; veuillez cependant remarquer que des marbrures peuvent apparaître sur les photos prises à des sensibilités élevées.



Option	Description
AUTO	La sensibilité est réglée automatiquement selon les conditions de prise de vue.
AUTO (3200) / AUTO (1600) / AUTO (800) / AUTO (400)	Comme ci-dessus, sauf que la sensibilité n'augmentera pas au-delà des valeurs entre parenthèses.
12800 / 6400 / 3200 / 1600 / 800 / 400 / 200 / 100	La sensibilité est réglée sur la valeur spécifiée, indiquée à l'écran.

← TAILLE D'IMAGE

(réglé par défaut sur **L 4:3**)

Choisissez la taille et le format d'image avec lesquels les photos sont enregistrées. Les grandes photos peuvent être imprimées en grand sans réduction de la qualité, tandis que les petites photos nécessitent moins de mémoire, ce qui permet d'enregistrer plus de photos.

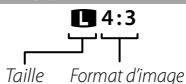

Taille et format d'image

Taille

Option	Impressions possibles jusqu'à
L	34×25 cm
M	24×18 cm
S	17×13 cm

Format d'image

4:3 : Les photos ont les mêmes proportions que celles affichées par l'appareil photo.

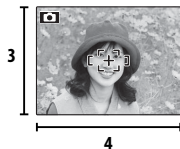

3:2 : Les photos ont les mêmes proportions qu'une image d'un film 35 mm.

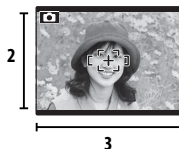

16:9 : Option adaptée à l'affichage sur des périphériques Haute Définition (HD).

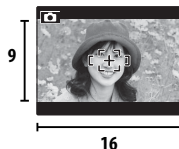

CONTINU(réglé par défaut sur **NON**)

Restituez le mouvement en prenant une série de photos (📖 45).

ANTI FLOU AVANCÉ(réglé par défaut sur **OUI**)Sélectionnez **OUI** pour activer la fonction anti flou avancé en mode **EXR** (📖 24).**SIMULATION DE FILM**(réglé par défaut sur **STOP**)

Permet de simuler les effets de différents types de films, notamment sépia et noir et blanc.

Option	Description
STD PROVIA/STANDARD	Reproduction standard des couleurs. Cette option convient à une grande variété de sujets, aussi bien des portraits que des paysages.
V Velvia/VIVE	Cette option propose une palette très contrastée de couleurs saturées, adaptées aux photos de nature.
S ASTIA/DOUX	Cette option propose une palette de couleurs moins saturées, pour un rendu plus doux.
B N&B	Permet de prendre des photos en noir et blanc.
SEPIA SEPIA	Permet de prendre des photos en sépia.

Utilisation du menu prise de vue

Pour afficher le menu prise de vue, appuyez sur **MENU/OK** en mode de prise de vue. Mettez les éléments en surbrillance et appuyez sur la touche de sélection droite pour afficher les options, puis mettez une option en surbrillance et appuyez sur **MENU/OK**. Appuyez sur **DISP/BACK** pour quitter lorsque vous avez effectué les réglages.

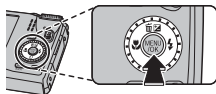

Options du menu prise de vue

MODE EXR

(réglé par défaut sur **EXR** )

Choisissez une option pour le mode **EXR** (📖 23).

MODE Adv.

(réglé par défaut sur )

Choisissez un mode de prise de vue avancé (📖 25).

SCENES

(réglé par défaut sur )

Choisissez une scène pour le mode **SP** (📖 33).

ISO

(réglé par défaut sur **AUTO**)

Permet de contrôler la sensibilité de l'appareil photo à la lumière (📖 81).

TAILLE D'IMAGE

(réglé par défaut sur **L 4:3**)

Choisissez la taille et le format d'image (📖 82).

QUALITE D'IMAGE

(réglé par défaut sur **F**)

Choisissez le niveau de compression des fichiers images.

Option	Description
FINE	Faible compression. Sélectionnez cette option pour obtenir une qualité d'image supérieure.
NORMAL	Compression élevée. Sélectionnez cette option pour stocker plus de photos.

PLAGE DYNAMIQUE(réglé par défaut sur **AUTO**)

Permet de contrôler le contraste. Il est recommandé d'utiliser des valeurs élevées pour les scènes présentant à la fois une grande luminosité et des zones d'ombre importante ou pour augmenter le contraste de sujets tels que de l'eau éclairée par le soleil, de lumineuses feuilles d'automne, des portraits photographiés devant un ciel bleu, ainsi que des objets blancs ou des personnes vêtues de blanc ; veuillez cependant noter que des marbrures peuvent apparaître sur les photos prises à des sensibilités élevées. Si **AUTO** est sélectionné, l'appareil photo choisit automatiquement des valeurs comprises entre 100% et 400% selon les conditions de prise de vue.

Option		Description
AUTO	100 100%	Permet d'augmenter le contraste lorsque vous photographiez à l'intérieur ou sous un ciel couvert. 
	200 200%	
	400 400%	
800 800%	Permet de réduire la perte de détails dans les hautes lumières et les ombres lorsque vous photographiez des scènes très contrastées.	
1600 1600%		









 **1600 1600%** et **800 800%** ne sont disponibles que lorsque **PRIOR PLAGE D** est sélectionné en mode **EXR** et qu'une option autre que  **Velvia/VIVE** ou  **ASTIA/DOUX** est sélectionné pour  **SIMULATION DE FILM**.

SIMULATION DE FILM(réglé par défaut sur **STD**)

Permet de simuler les effets de différents types de films (🗨 83).

WB BALANCE DES BLANCS(réglé par défaut sur **AUTO**)





Si l'option **AUTO** ne permet pas de restituer des couleurs naturelles (par exemple, lorsque vous réalisez des gros plans), sélectionnez  et mesurez une valeur de balance des blancs ou choisissez l'option correspondant à la source lumineuse.

Option	Description
AUTO	La balance des blancs est réglée automatiquement.
	Mesurez une valeur de balance des blancs.
	Pour les sujets exposés à la lumière directe du soleil.
	Pour les sujets situés à l'ombre.
	Utilisez cette option sous des lampes fluorescentes de type « lumière du jour ».
	Utilisez cette option sous des lampes fluorescentes de type « blanc chaud ».
	Utilisez cette option sous des lampes fluorescentes de type « blanc froid ».
	Utilisez cette option sous des lampes à incandescence.
	Pour la photographie sous-marine.

  : **Balance des blancs personnalisée**

Choisissez  pour régler la balance des blancs en fonction de conditions d'éclairage inhabituelles. Les options de mesure de la balance des blancs s'affichent ; cadrez un objet blanc de sorte qu'il remplisse l'écran LCD et appuyez à fond sur le déclencheur pour mesurer la balance des blancs.

- Si « **TERMINE !** » s'affiche, appuyez sur **MENU/OK** pour définir la balance des blancs sur la valeur mesurée.
- Si « **EN DESSOUS** » s'affiche, augmentez la correction de l'exposition ( 39) et réessayez.
- Si « **AU DESSUS** » s'affiche, réduisez la correction de l'exposition et réessayez.

 Pour obtenir une plus grande précision, réglez  **SIMULATION DE FILM**,  **ISO** et  **PLAGE DYNAMIQUE** avant de mesurer la balance des blancs.

- ◆ Avec des réglages autres que , c'est la balance des blancs automatique qui est sélectionnée lors de l'utilisation du flash.
- ◆ Les résultats varient en fonction des conditions de prise de vue. Visualisez les photos sur l'écran LCD après la prise de vue afin de vérifier les couleurs.

NETTÉTÉ INTELLIGENTE(réglé par défaut sur **NON**)

Sélectionnez **OUI** pour traiter les photos numériquement afin d'obtenir des résultats parfaitement nets, de haute résolution.

- ◆ Le temps nécessaire pour enregistrer les images augmente.
- ◆ Les effets ne sont pas visibles sur l'écran pendant la prise de vue.
- ◆ La fonction de netteté intelligente peut se désactiver automatiquement avec certains modes.
- ◆ Cette option n'a aucun effet sur les photos prises en mode continu.

CONTINU(réglé par défaut sur **NON**)

Restituez le mouvement en prenant une série de photos (🗨 45).

ANTI FLOU AVANCÉ(réglé par défaut sur **OUI**)

Sélectionnez **OUI** pour activer la fonction anti flou avancé en mode **EXR** (🗨 24).

DETECTION SUJET

Choisissez si l'appareil photo détecte automatiquement les personnes et règle la mise au point et l'exposition sur celles-ci (🗨 44).





PHOTOMETRIE(réglé par défaut sur **[C]**)

Choisissez la méthode de mesure de l'exposition utilisée par l'appareil photo lorsque la détection des visages est désactivée.

Option	Description
<input checked="" type="checkbox"/> MULTI	La reconnaissance automatique de scène est utilisée pour ajuster l'exposition dans une grande variété de conditions de prise de vue.
<input checked="" type="checkbox"/> CENTRALE	L'appareil photo se base sur le centre de l'image pour mesurer les conditions d'éclairage. Cette option est recommandée lorsque l'arrière-plan est bien plus lumineux ou bien plus sombre que le sujet principal.
<input type="checkbox"/> MOYENNE	L'exposition est réglée sur la moyenne pour l'ensemble de l'image. Cette option permet d'assurer une exposition homogène sur plusieurs photos ayant le même éclairage et est particulièrement efficace pour les paysages et les portraits de sujets habillés en noir ou blanc.

MODE AF

Cette option contrôle la façon dont l'appareil photo sélectionne la zone de mise au point pour les photos. Quelle que soit l'option sélectionnée, l'appareil photo effectue la mise au point sur le sujet situé au centre de l'image lorsque le mode macro est activé.

Option	Description
 CENTRE	L'appareil photo effectue la mise au point sur le sujet situé au centre de l'image.
 MULTI	Lorsque vous appuyez sur le déclencheur à mi-course, l'appareil photo détecte les sujets très contrastés situés près du centre de l'image et sélectionne automatiquement la zone de mise au point.
 CONTINU	L'appareil photo ajuste la mise au point en continu afin de tenir compte des modifications de distance des sujets se trouvant dans le cadre de mise au point.
 RECHERCHE	Positionnez le sujet dans la zone de mise au point centrale et appuyez sur la touche de sélection gauche. La mise au point suit le sujet au fur et à mesure de ses déplacements dans l'image.

- ⚡ Veuillez noter qu'en modes  et , l'appareil photo effectue la mise au point en continu, ce qui augmente la consommation d'énergie, et que le son émis par l'appareil photo lors de la mise au point peut être perceptible.
- ⚡ Si un visage est détecté alors que  a été sélectionné, l'icône  s'affichera et l'appareil effectuera la mise au point en continu sur le visage détecté.

RECO. VISAGE

Ajoutez des sujets à la base de données de reconnaissance des visages. La priorité est accordée à ces sujets lorsque la détection des visages est activée et il est possible d'afficher leur nom et d'autres informations pendant la lecture ( 53).

☑ MODE VIDEO AF

(réglé par défaut sur ☑)

Cette option contrôle la façon dont l'appareil photo sélectionne la zone de mise au point pour les vidéos.

Option	Description
☑ CENTRE	L'appareil photo effectue la mise au point sur le sujet situé au centre de l'image.
☑ CONTINU	L'appareil photo ajuste la mise au point en continu afin de tenir compte des modifications de distance des sujets se trouvant dans le cadre de mise au point.

❖ Veuillez noter qu'en mode ☑, l'appareil photo effectue la mise au point en continu, ce qui augmente la consommation d'énergie, et que le son émis par l'appareil photo lors de la mise au point peut être perceptible.

📷 MODE VIDEO

(réglé par défaut sur 📷)

Choisissez une taille d'image pour les vidéos (📖 64).

📷 MODE PHOTO EN VIDÉO

(réglé par défaut sur PRIORITY VIDÉO)

Choisissez la manière dont l'appareil photo enregistre les photos pendant l'enregistrement vidéo (📖 65).

Option	Description
PRIORITY VIDÉO	L'appareil prend une photo sans interrompre l'enregistrement vidéo. La taille d'image dépend de l'option sélectionnée pour 📷 MODE VIDEO .
PRIORITY PHOTO	L'appareil photo interrompt l'enregistrement vidéo pour prendre une photo, puis le reprend automatiquement une fois la photo enregistrée. La taille d'image dépend de l'option sélectionnée pour ⬅️ TAILLE D'IMAGE , mais notez que la photo sera enregistrée au format M même si L est sélectionné.

📷 INCREM. IL BKT AE

(réglé par défaut sur ±1/3)

Choisissez la taille de l'incrément du bracketing de l'exposition utilisé lorsque 📷 **BRACKETING AE** est sélectionné pour l'option ☑ **CONTINU**. Vous avez le choix entre +1/3 EV, +2/3 EV et +1 EV (veuillez remarquer que l'appareil photo risque de ne pas pouvoir utiliser l'incrément de bracketing sélectionné si le degré de sur- ou sous-exposition dépasse les limites du système de mesure de l'exposition).

Utilisation des menus : Mode de lecture

Le menu du mode **F** et le menu lecture permettent de gérer les photos enregistrées dans la mémoire interne ou sur la carte mémoire.

Utilisation du menu du mode **F**

Pour afficher les options de lecture du menu du mode **F**, appuyez sur la touche **F** en mode de lecture. Mettez les éléments en surbrillance et appuyez sur la touche de sélection droite pour afficher les options, puis mettez une option en surbrillance et appuyez sur **MENU/OK**. Appuyez sur **DISP/BACK** pour quitter lorsque vous avez effectué les réglages.

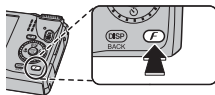

Options du menu du mode **F**



CREA LIVRE ALBUM

Créez des albums avec vos photos préférées (📖 59).

DIAPORAMA

(réglé par défaut sur **MULTIPLE**)

Visionnez les photos sous forme de diaporama automatisé. Choisissez le type de diaporama et appuyez sur **MENU/OK** pour le lancer. Vous pouvez appuyer sur **DISP/BACK** à tout moment pendant l'exécution du diaporama pour afficher une aide à l'écran. Pour mettre fin au diaporama à tout moment, appuyez sur **MENU/OK**.

Option	Description
NORMAL	Appuyez sur la touche de sélection gauche ou droite pour revenir en arrière ou avancer d'une image. Sélectionnez FONDU pour créer des transitions en fondu entre les images.
FONDU	
NORMAL 	Comme ci-dessus, sauf que l'appareil photo effectue automatiquement un zoom avant sur les visages sélectionnés avec la détection des visages.
FONDU 	
MULTIPLE	Permet d'afficher plusieurs photos en même temps.

👉 L'appareil photo ne s'éteint pas automatiquement lorsqu'un diaporama est en cours d'exécution.

Utilisation du menu lecture

Pour afficher le menu lecture, appuyez sur **MENU/OK** en mode de lecture. Mettez les éléments en surbrillance et appuyez sur la touche de sélection droite pour afficher les options, puis mettez une option en surbrillance et appuyez sur **MENU/OK**. Appuyez sur **DISP/BACK** pour quitter lorsque vous avez effectué les réglages.

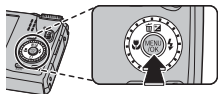

Options du menu lecture

CREA LIVRE ALBUM

Créez des albums avec vos photos préférées (📖 59).

RECHERCHE PHOTOS

Recherchez des photos (📖 58).



EFFACE

Supprimez toutes les photos ou les photos sélectionnées (📖 57).

BALISER TRANSF.

Sélectionnez les photos à télécharger sur YouTube ou Facebook avec MyFinePix Studio (Windows uniquement).

■ **Sélection des photos à télécharger**

- 1 Sélectionnez **YouTube** pour choisir les vidéos à télécharger sur YouTube, **FACEBOOK** pour choisir les photos et les vidéos à télécharger sur Facebook.
 - 2 Appuyez sur la touche de sélection gauche ou droite pour afficher les photos et appuyez sur **MENU/OK** pour les sélectionner ou les désélectionner. Appuyez sur **DISP/BACK** pour quitter une fois que vous avez sélectionné toutes les photos souhaitées.
- ◆ Seules des vidéos peuvent être téléchargées sur YouTube.
 - ◆ Pendant la lecture, les photos sélectionnées sont signalées par les icônes  **YouTube** ou  **FACEBOOK**.

■ **ANNULER TOUT : Annulation de la sélection**

Choisissez **ANNULER TOUT** pour désélectionner toutes les photos. Si le nombre de photos concernées est très élevé, un message s'affiche pendant que l'opération est en cours. Appuyez sur **DISP/BACK** pour quitter avant la fin de l'opération.

■ **Téléchargement des photos (Windows uniquement)**

Vous pouvez télécharger les photos sélectionnées à l'aide de l'option **YouTube/Facebook Upload** de MyFinePix Studio.

*Effectuez la sélection avec
l'appareil photo*

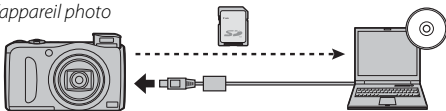

*Effectuez le téléchargement
depuis l'ordinateur*

Pour obtenir des informations sur l'installation de MyFinePix Studio et sur la connexion de l'appareil photo à un ordinateur, référez-vous à la section « Visionnage des photos sur un ordinateur » (🗨 73).

DIAPORAMA(réglé par défaut sur **MULTIPLE**)

Visionnez les photos sous forme de diaporama automatisé (📖 90).

REDUC. YEUX ROUGE

Si la photo actuelle est marquée de l'icône 👤, indiquant qu'elle a été prise avec la fonction de détection des visages, vous pouvez utiliser cette option pour corriger l'effet « yeux rouges ». L'appareil photo analyse l'image. S'il détecte des yeux rouges, il traite l'image et crée une copie où l'effet est atténué.

- 1 Affichez la photo de votre choix.
- 2 Sélectionnez **REDUC. YEUX ROUGE** dans le menu lecture.
- 3 Appuyez sur **MENU/OK**.

- ❖ Il se peut que l'effet « yeux rouges » ne puisse pas être corrigé si l'appareil photo ne parvient pas à détecter un visage ou si le visage est de profil. Les résultats peuvent varier en fonction de la scène. L'effet « yeux rouges » ne peut pas être éliminé des photos qui ont déjà été traitées avec la fonction de correction des yeux rouges ou des photos qui ont été créées avec d'autres appareils.
- ❖ Le temps nécessaire pour traiter l'image varie en fonction du nombre de visages détectés.
- ❖ Les copies créées avec **REDUC. YEUX ROUGE** sont indiquées par l'icône 📷 pendant la lecture.

PROTEGER

Cette option permet de protéger les photos contre toute suppression accidentelle.

- 1 Sélectionnez **PROTEGER** dans le menu lecture.
- 2 Mettez en surbrillance l'une des options suivantes et appuyez sur **MENU/OK** :
 - **IMAGE** : Permet de protéger les photos sélectionnées. Appuyez sur la touche de sélection gauche ou droite pour afficher les photos et appuyez sur **MENU/OK** pour les sélectionner ou les désélectionner. Appuyez sur **DISP/BACK** lorsque vous avez terminé l'opération.
 - **REGLER TOUT** : Permet de protéger toutes les photos.
 - **ANNULER TOUT** : Permet de supprimer la protection de toutes les photos.

- ⓘ Les photos protégées sont effacées lorsque la carte mémoire ou la mémoire interne est formatée (📖 100).

RECADRER

Créez une copie recadrée de la photo en cours.

- 1 Affichez la photo de votre choix.
 - 2 Sélectionnez  **RECADRER** dans le menu lecture.
 - 3 Utilisez la commande de zoom pour effectuer des zooms avant et arrière et utilisez la touche de sélection pour faire défiler la photo jusqu'à ce que la partie de votre choix soit affichée.
 - 4 Appuyez sur **MENU/OK** pour afficher une boîte de dialogue de confirmation.
 - 5 Appuyez à nouveau sur **MENU/OK** pour enregistrer la copie recadrée dans un fichier séparé.
- ◆ De grands recadrages produisent de grandes copies ; toutes les copies ont un format d'image de 4:3. Si la taille de la copie finale est **640**, **OK** s'affiche en jaune.

REDIMENSIONNER

Créez une petite copie de la photo en cours.

- 1 Affichez la photo de votre choix.
 - 2 Sélectionnez  **REDIMENSIONNER** dans le menu lecture.
 - 3 Mettez une taille en surbrillance et appuyez sur **MENU/OK** pour afficher une boîte de dialogue de confirmation.
 - 4 Appuyez sur **MENU/OK** pour enregistrer la copie redimensionnée dans un fichier séparé.
- ◆ Les tailles disponibles varient en fonction de la taille de l'image d'origine.

ROTATION IMAGE

Faites pivoter les photos prises à la verticale pour qu'elles s'affichent dans la bonne orientation sur l'écran LCD.

- 1 Affichez la photo de votre choix.
 - 2 Sélectionnez  **ROTATION IMAGE** dans le menu lecture.
 - 3 Appuyez sur la touche de sélection inférieure pour faire pivoter la photo de 90° dans le sens des aiguilles d'une montre ou sur la touche de sélection supérieure pour la faire pivoter de 90° dans le sens inverse des aiguilles d'une montre.
 - 4 Appuyez sur **MENU/OK**. La photo s'affiche automatiquement dans la bonne orientation lorsque vous la visionnez sur l'appareil photo.
- ❖ Il est impossible de faire pivoter les photos protégées. Supprimez la protection des photos avant de les faire pivoter (📖 93).
 - ❖ Il se peut que l'appareil photo ne parvienne pas à faire pivoter les photos créées avec d'autres appareils.

COPIER

Copiez les photos entre la mémoire interne et une carte mémoire.

- 1 Sélectionnez  **COPIER** dans le menu lecture.
 - 2 Mettez en surbrillance l'une des options suivantes et appuyez sur la touche de sélection droite :
 -  **MEM. INT** →  **CARTE** : Permet de copier les photos de la mémoire interne vers une carte mémoire.
 -  **CARTE** →  **MEM. INT** : Permet de copier les photos d'une carte mémoire vers la mémoire interne.
 - 3 Mettez en surbrillance l'une des options suivantes et appuyez sur **MENU/OK** :
 - **IMAGE** : Permet de copier les photos sélectionnées. Appuyez sur la touche de sélection gauche ou droite pour afficher les photos et appuyez sur **MENU/OK** pour copier la photo en cours.
 - **TOUTES IMAGES** : Permet de copier toutes les photos.
- ❖ La copie prend fin une fois que la destination est pleine.
 - ❖ Les informations relatives à l'impression DPOF ne sont pas copiées (📖 71).

MEMO AUDIO

Ajoutez un mémo audio à la photo en cours. Tenez l'appareil photo à une distance de 20 cm environ, placez-vous en face du microphone et appuyez sur **MENU/OK** pour lancer l'enregistrement. Appuyez à nouveau sur **MENU/OK** pour mettre fin à l'enregistrement (celui-ci s'arrête automatiquement au bout de 30 secondes).

- ❖ Il n'est pas possible d'ajouter des mémos audio aux vidéos ou aux photos protégées. Supprimez la protection des photos pour pouvoir enregistrer des mémos audio.
- ❖ S'il existe déjà un mémo audio pour la photo en cours, les options s'affichent. Sélectionnez **RE-ENR.** pour remplacer le mémo existant.

Lecture des mémos audio

Les photos possédant un mémo audio sont signalées par l'icône  pendant la lecture. Pour lire le mémo audio, sélectionnez **AFFICHER** pour l'option  **MEMO AUDIO** du menu lecture.

- ❖ Il se peut que l'appareil photo ne parvienne pas à lire des mémos audio enregistrés avec d'autres appareils.
- ❖ Ne couvrez pas le haut-parleur pendant la lecture.

EFF.DÉTEC.VISAGE

Supprimez les liens de reconnaissance des visages de l'image en cours. Lorsque cette option est sélectionnée, l'appareil photo effectue un zoom avant sur une zone de la photo en cours qu'il associe à un visage enregistré dans la base de données. Si l'association n'est pas correcte, appuyez sur **MENU/OK** pour supprimer le lien de la base de données.

- ❖ Il n'est pas possible de supprimer les liens de copies dont la taille est égale ou inférieure à **640**.

IMPRESSION (DPOF)

Sélectionnez les photos à imprimer via des périphériques compatibles avec DPOF et PictBridge ( 71).

FORMAT IMAGE

Choisissez la manière dont les périphériques Haute Définition (HD) affichent les photos ayant un format de 4:3 (cette option n'est disponible que lorsqu'un câble HDMI est raccordé). Sélectionnez **16:9** pour afficher l'image afin qu'elle remplisse l'écran avec le haut et le bas rognés, **4:3** pour afficher l'image entière avec des bandes noires à droite et à gauche.

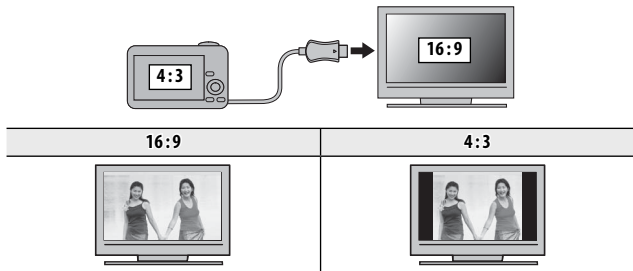

- Les photos dont le format est de 16 : 9 s'affichent en plein écran, alors que celles dont le format est de 3 : 2 s'affichent dans un cadre noir.

Menu configuration

Utilisation du menu configuration

1 Affichez le menu configuration.

1.1 Appuyez sur **MENU/OK** pour afficher le menu correspondant au mode en cours.

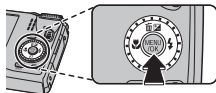

1.2 Appuyez sur la touche de sélection gauche pour mettre en surbrillance l'onglet du menu en cours.

1.3 Appuyez sur la touche de sélection inférieure pour mettre en surbrillance .

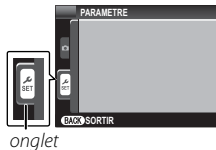

1.4 Appuyez sur la touche de sélection droite pour positionner le curseur dans le menu configuration.

2 Ajustez les réglages.

Mettez les éléments en surbrillance et appuyez sur la touche de sélection droite pour afficher les options, puis mettez une option en surbrillance et appuyez sur **MENU/OK**. Appuyez sur **DISP/BACK** pour quitter lorsque vous avez effectué les réglages.

Options du menu configuration** DATE/HEURE**



Réglez l'horloge de l'appareil photo ( 16).





 DECALAGE HOR

(réglé par défaut sur )

Lorsque vous voyagez, l'horloge de l'appareil photo passe instantanément de votre fuseau horaire à l'heure locale de votre destination. Pour spécifier le décalage horaire entre l'heure locale et votre fuseau horaire :

- 1 Mettez en surbrillance  **LOCAL** et appuyez sur la touche de sélection droite.
- 2 Servez-vous de la touche de sélection pour choisir la différence horaire entre l'heure locale et votre fuseau horaire.
- 3 Appuyez sur **MENU/OK**.

Pour basculer entre l'heure locale et votre fuseau horaire, mettez en surbrillance  **LOCAL** ou  **DEPAR** et appuyez sur **MENU/OK**.

Option	Description
 DEPAR	Permet de passer à l'heure sélectionnée actuellement pour  DATE/HEURE (voir ci-dessus).
 LOCAL	Permet de passer à l'heure locale. Si cette option est sélectionnée,  et l'heure et la date s'affichent en jaune pendant trois secondes à chaque fois que vous allumez l'appareil photo.

 言語/LANG.

Choisissez une langue.

 MODE SILENCE

(réglé par défaut sur **NON**)

Sélectionnez **OUI** pour désactiver le haut-parleur, le flash et l'illuminateur d'assistance AF dans les situations où les sons ou les témoins lumineux de l'appareil photo risquent d'être malvenus (veuillez remarquer que le flash se déclenchera malgré tout en mode .

INITIALISER

Réinitialisez tous les réglages à l'exception de  **DATE/HEURE**,  **DECALAGE HOR**,  **COULEUR DU FOND** et  **STAN. VIDEO** sur leurs valeurs par défaut.

- 1 Mettez en surbrillance  **INITIALISER** et appuyez sur la touche de sélection droite pour afficher une boîte de dialogue de confirmation.
- 2 Mettez en surbrillance **OK** et appuyez sur **MENU/OK**.

FORMATAGE

Si une carte mémoire est insérée dans l'appareil photo, cette option formate la carte mémoire. Si aucune carte mémoire n'est insérée, cette option formate la mémoire interne.

- ① Toutes les données, y compris les photos protégées, sont supprimées de la carte mémoire ou de la mémoire interne. Assurez-vous que vous avez copié les fichiers importants sur un ordinateur ou un autre périphérique de stockage.
- ① N'ouvrez pas le couvercle du compartiment des batteries/piles pendant le formatage.

IMAGE

(réglé par défaut sur **1,5 SEC**)

Choisissez la durée d'affichage des photos sur l'écran LCD après la prise de vue.

Option	Description
3 SEC	Les photos restent affichées pendant trois secondes (3 SEC) ou 1,5 seconde (1,5 SEC). Les couleurs peuvent légèrement différer de celles de l'image finale.
1,5 SEC	
ZOOM(CONTINU)	Les photos sont affichées jusqu'à ce que vous appuyiez sur MENU/OK .
NON	Les photos ne sont pas affichées après la prise de vue.

- ◆ **NON** n'a aucun effet en mode de prise de vue continue.

NUMERO IMAGE(réglé par défaut sur **CONT.**)

Les nouvelles photos sont stockées dans des fichiers images nommés avec un numéro de fichier à quatre chiffres attribué en ajoutant un au dernier numéro de fichier utilisé. Le numéro de fichier s'affiche pendant la lecture comme représenté à droite. L'option **NUMERO IMAGE** permet de contrôler si la numérotation des fichiers est réinitialisée à 0001 lorsqu'une carte mémoire est insérée ou lorsque la carte mémoire actuelle ou la mémoire interne est formatée.

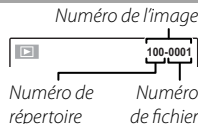

Option	Description
CONTINU	La numérotation se poursuit à partir du dernier numéro de fichier utilisé ou du premier numéro de fichier disponible, selon le plus élevé des deux. Choisissez cette option pour réduire le nombre de photos portant le même nom de fichier.
RAZ	La numérotation est réinitialisée à 0001 après le formatage ou lorsqu'une nouvelle carte mémoire est insérée.

- Si le numéro de l'image atteint 999-9999, le déclencheur est désactivé (📖 120).
- La sélection de **INITIALISER** (📖 100) réinitialise l'option **NUMERO IMAGE** sur **CONTINU** mais ne réinitialise pas la numérotation des fichiers.
- Les numéros des photos prises avec d'autres appareils photo peuvent être différents.

VOL. APPAREIL(réglé par défaut sur **1**)

Réglez le volume des sons émis par l'appareil photo lors de l'utilisation des commandes. Choisissez **NON** (muet) pour désactiver les sons des commandes.

VOL. DECL.(réglé par défaut sur **1**)

Réglez le volume des sons émis par l'appareil photo lors du déclenchement. Choisissez **NON** (muet) pour désactiver le son du déclencheur.

SON DECLENCHEUR (réglé par défaut sur **1**)

Choisissez le son émis par le déclencheur.

VOL. LECTURE (réglé par défaut sur **7**)

Réglez le volume de lecture des vidéos et des mémos audio.

LUMINOSITE LCD (réglé par défaut sur **0**)

Réglez la luminosité de l'écran.

ÉCRAN PLEIN SOLEIL (réglé par défaut sur **NON**)







Sélectionnez **OUI** pour améliorer la visibilité de l'écran en cas de forte luminosité (☰ 6).

EXT. AUTO (réglé par défaut sur **2 MIN**)

Choisissez le délai au bout duquel l'appareil photo s'éteint automatiquement lorsqu'aucune opération n'est effectuée. Des délais courts augmentent l'autonomie de la batterie ; si **NON** est sélectionné, l'appareil photo doit être éteint manuellement. Veuillez remarquer que dans certaines situations, l'appareil photo s'éteint automatiquement si **NON** est sélectionné.

DOUBLE STAB(réglé par défaut sur )

Choisissez parmi les options de stabilisation d'image suivantes :

Option	Description
  CONTINU + MOUVEMENT	Stabilisation d'image activée. Si + MOUVEMENT est sélectionné, l'appareil photo ajuste la vitesse d'obturation pour réduire le flou de bougé lorsque des objets en mouvement sont détectés.
 TJRS ACTIF	
  PRISE DE VUE + MVT	Comme précédemment, sauf que la stabilisation d'image n'est effectuée que lorsque le déclencheur est appuyé à mi-course.
  PHOTO UNIQU.	
NON	Stabilisation d'image désactivée. Choisissez cette option lorsque vous utilisez un trépied.

❖ **+ MOUVEMENT** n'a aucun effet lorsque la sensibilité a été réglée sur une valeur fixe, et peut être également indisponible avec certaines autres combinaisons de réglages. L'effet peut varier selon les conditions d'éclairage et la vitesse de déplacement de l'objet.

REDUC. YEUX ROUGE(réglé par défaut sur **OUI**)

Choisissez **OUI** pour supprimer l'effet « yeux rouges » provoqué par le flash lors de prises de vues avec la détection des visages.

❖ La correction des yeux rouges est effectuée uniquement lorsqu'un visage est détecté.

ZOOM NUM INTELLIGENT

(réglé par défaut sur **OUI**)

Si **OUI** est sélectionné, sélectionner [Z] au plus fort grossissement du zoom optique déclenche le zoom numérique, qui permet de grossir davantage l'image tout en la traitant pour qu'elle reste parfaitement nette.

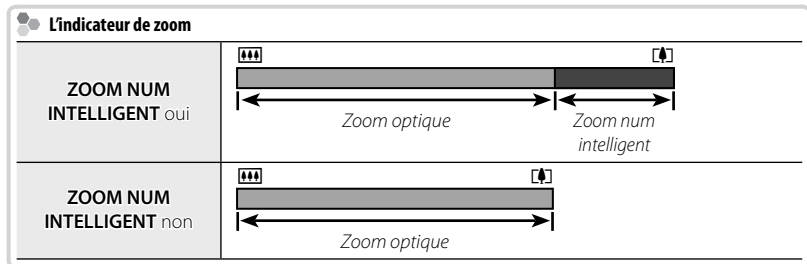

- La sélection d'un autre mode peut annuler le zoom numérique intelligent et rétablir le zoom optique maximal.
- Avec le mode **EXR**, l'appareil photo choisira le mode **EXR** en fonction de la scène pour les grossissements allant jusqu'à 30x lorsque combiné avec le zoom optique.
- Le zoom numérique produit des images de qualité inférieure à celles qui sont obtenues avec le zoom optique.
- Le temps nécessaire pour enregistrer les images augmente.
- Les effets ne sont pas visibles sur l'écran pendant la prise de vue.
- Le zoom numérique n'est pas disponible en mode continu ou pendant l'enregistrement de vidéo.

AF2 **TEMOIN AF**(réglé par défaut sur **OUI**)

Si vous avez sélectionné **OUI**, l'illuminateur d'assistance AF s'active pour aider l'appareil photo à effectuer la mise au point automatique.

- ① Dans certains cas, il se peut que l'appareil photo ne parvienne pas à effectuer la mise au point à l'aide de l'illuminateur d'assistance AF. Si l'appareil photo ne parvient pas à effectuer la mise au point en mode macro, essayez d'augmenter la distance vous séparant du sujet.
- ① Évitez d'orienter l'illuminateur d'assistance AF en direction des yeux de votre sujet.

SAUVEG.PHOTO D'ORIG.(réglé par défaut sur **NON**)

Choisissez **OUI** pour enregistrer des copies non traitées de panoramas  sans raccord ou de photos prise avec  **REDUC. YEUX ROUGE**,  **BASSE LUMIÈRE PRO** ou  **MISE AU POINT PRO**.

REGL. ROTAT AUTO(réglé par défaut sur **OUI**)

Choisissez **OUI** pour que les photos prises à la verticale (portrait) pivotent automatiquement pendant la lecture.

COULEUR DU FOND

Choisissez une combinaison de couleurs.

AFF. DE L'AIDE(réglé par défaut sur **OUI**)

Cette option permet d'afficher des conseils.



NTSC **STAN. VIDEO**

Choisissez un mode vidéo pour la connexion à un téléviseur.

Option	Description
NTSC	Sélectionnez ce mode pour raccorder l'appareil photo à des périphériques vidéo en Amérique du Nord, aux Caraïbes, dans certaines zones d'Amérique latine et dans certains pays de l'Asie de l'Est.
PAL	Sélectionnez ce mode pour raccorder l'appareil photo à des périphériques vidéo au Royaume-Uni et dans la plupart des pays européens, en Australie, en Nouvelle-Zélande et dans certaines zones d'Asie et d'Afrique.

REGLAGE ALIM.(réglé par défaut sur )



Optimisez les performances de l'appareil photo pour augmenter l'autonomie de la batterie ou améliorer la qualité de l'affichage.



Option	Description
 ECO. D'ENERGIE	Réduit la vitesse de rafraîchissement de l'écran. L'écran s'éteint progressivement pour économiser l'énergie si aucune opération n'est effectuée au bout d'une courte période, mais il se rallume dès qu'une commande de l'appareil photo est utilisée. Sélectionnez cette option pour économiser l'énergie.
 LCD CLAIRE	Choisissez cette option pour avoir une meilleure qualité d'affichage plus lumineuse et rallonger le délai avant l'extinction progressive du moniteur pour économiser l'énergie.

👉 L'option  **ECO. D'ENERGIE** ne se déclenche pas lorsque la détection des visages est activée.

DATE CACHET DATE(réglé par défaut sur **NON**)

Estampillez vos photos avec l'heure et/ou la date d'enregistrement au moment où vous les prenez.

Option	Description
 + 	Estampillez les prochaines photos avec la date et l'heure d'enregistrement.
	Estampillez les prochaines photos avec la date d'enregistrement.
NON	Ne marquez aucune date et heure sur vos prochaines photos.

- ① Il est impossible d'effacer les cachets de date et d'heure. Désactivez **DATE CACHET DATE** pour empêcher le marquage de l'heure et de la date sur les prochaines photographies.
- ① Si l'horloge n'est pas réglée, il vous sera demandé de la régler correctement ( 16).
- ① Nous vous recommandons de désactiver l'option DPOF «Impression de la date» lorsque vous imprimez des photos avec le cachet de date et d'heure ( 71).
- ① L'heure et la date ne sont pas marquées sur les vidéos, les panoramiques ou les images en 3D.

ÉTANCHÉITÉ(réglé par défaut sur **NON**)

Vous pouvez choisir si l'appareil photo affiche ou non un écran d'accueil surgissant au démarrage.

ÉTANCHÉITÉ(réglé par défaut sur **QUAND NON UTILISÉ**)

Sélectionnez **QUAND UTILISÉ** lorsque vous utilisez l'appareil photo avec un caisson étanche optionnel. L'objectif restera sorti lorsque l'appareil photo est éteint.

- ❖ Si vous souhaitez utiliser le flash sous l'eau, libérez-le avant de sélectionner **QUAND UTILISÉ**.
- ❖ L'objectif et le flash ne se rétractent pas pendant la lecture si **QUAND UTILISÉ** est sélectionné.
- ❖ Sélectionnez **QUAND NON UTILISÉ** lorsque l'appareil photo n'est pas dans un caisson étanche. Si vous ne respectez pas cette précaution, l'appareil photo risque de ne pas fonctionner correctement.

Exposition

Il est impossible de régler l'exposition si le mode **M** est sélectionné alors que l'appareil photo est dans un caisson étanche. Avec les modes **S** et **A**, il est possible d'ajuster l'exposition en appuyant en haut de la touche de sélection pour afficher les options d'exposition. Vous pouvez ensuite appuyer à gauche ou à droite de la touche de sélection pour choisir la vitesse d'obturation ou l'ouverture, et en bas ou en haut pour ajuster la correction de l'exposition.

Remarques techniques

Accessoires optionnels



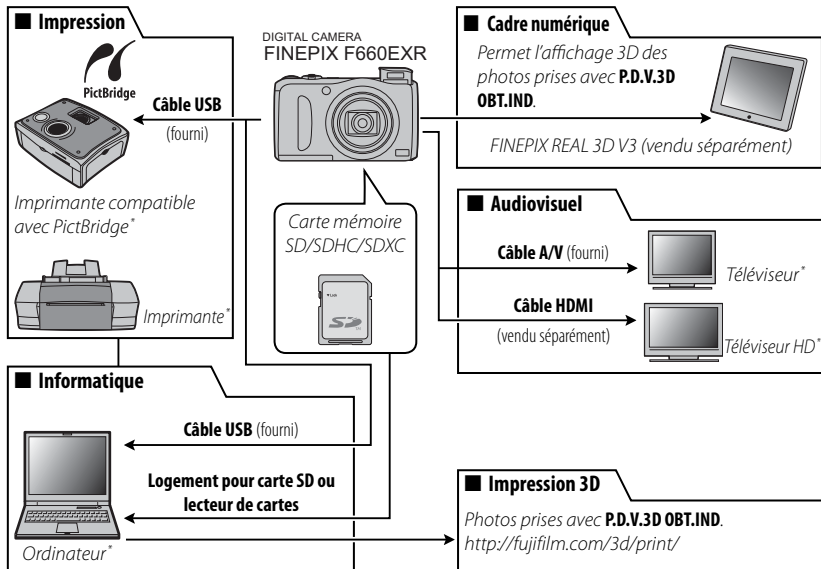

Cet appareil photo est compatible avec une large gamme d'accessoires de la marque FUJIFILM et d'autres fabricants.

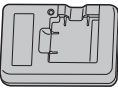

* Disponibles séparément.

Accessoires de la marque FUJIFILM

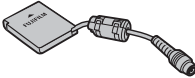
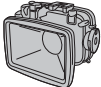
Les accessoires optionnels suivants sont disponibles auprès de FUJIFILM. Pour obtenir les dernières informations concernant les accessoires disponibles dans votre région, veuillez contacter votre représentant FUJIFILM local ou visiter le site http://www.fujifilm.com/products/digital_cameras/index.html.

Batteries rechargeables Li-ion	NP-50 : Vous pouvez acheter d'autres batteries rechargeables NP-50 de grande capacité en cas de besoin. Notez que la NP-50 peut enregistrer moins de photos par charge que la NP-50A.	
Chargeurs de batterie	BC-45W : Vous pouvez acheter des chargeurs de batterie de rechange en cas de besoin. Le BC-45W permet de recharger une batterie NP-50A/NP-50 en 150 minutes environ à +20°C.	
Adaptateurs secteur	AC-5VX (nécessite le coupleur CC CP-50) : Utilisez cet adaptateur en cas de lecture prolongée ou lorsque vous copiez des photos sur un ordinateur (la forme de l'adaptateur et de la fiche varie en fonction de la région où ils sont vendus).	
Coupleurs CC	CP-50 : Ce coupleur permet de connecter l'AC-5VX à l'appareil photo.	
Caisson étanche	WP-FXF500 : permet à l'appareil photo d'être utilisé à des profondeurs descendant jusqu'à 40 m.	
Cadre numérique	FINEPIX REAL 3D V3 : permet de voir les images en 3D sans avoir besoin de lunettes 3D.	

Entretien de l'appareil photo

Pour pouvoir profiter pleinement de votre appareil, veuillez respecter les précautions suivantes.

Stockage et utilisation

Si vous n'avez pas l'intention d'utiliser l'appareil photo pendant une période prolongée, retirez la batterie et la carte mémoire. Ne rangez et n'utilisez pas l'appareil photo dans des endroits qui sont :

- exposés à la pluie, à la vapeur ou à la fumée
- très humides ou extrêmement poussiéreux
- exposés à la lumière directe du soleil ou à de très hautes températures, comme dans un véhicule fermé en plein soleil
- extrêmement froids
- soumis à de fortes vibrations
- exposés à des champs magnétiques puissants, comme à proximité d'une antenne de diffusion, d'une ligne électrique, d'un émetteur radar, d'un moteur, d'un transformateur ou d'un aimant
- en contact avec des produits chimiques volatils tels que des pesticides

- à proximité de produits en caoutchouc ou en vinyle

■ **Eau et sable**

L'exposition à l'eau et au sable peut également endommager l'appareil photo, son circuit interne et ses mécanismes. Lorsque vous utilisez l'appareil photo à la plage ou en bord de mer, évitez de l'exposer à l'eau ou au sable. Ne posez pas l'appareil photo sur une surface humide.

■ **Condensation**

Les augmentations soudaines de température, par exemple lorsque l'on rentre dans un bâtiment chauffé alors qu'il fait froid dehors, peuvent provoquer l'apparition de condensation à l'intérieur de l'appareil photo. Si cette situation se produit, éteignez l'appareil photo et attendez une heure avant de le rallumer. Si de la condensation se forme sur la carte mémoire, retirez la carte et attendez que la condensation se dissipe.

Nettoyage

Utilisez une soufflette pour retirer la poussière située sur l'objectif et l'écran LCD puis essuyez délicatement à l'aide d'un chiffon doux et sec. S'il reste des taches, vous pouvez les retirer en essuyant délicatement à l'aide d'une lingette nettoyante pour objectifs FUJIFILM sur laquelle vous aurez appliqué une petite quantité de solution nettoyante pour objectifs. Faites bien attention de ne pas rayer l'objectif ou l'écran LCD. Vous pouvez nettoyer le boîtier de l'appareil photo à l'aide d'un chiffon doux et sec. N'utilisez pas d'alcool, de solvants ou d'autres produits chimiques volatils.

Voyage

Gardez l'appareil photo dans votre bagage à main. Les bagages enregistrés risquent de subir des chocs violents qui pourraient endommager l'appareil photo.

Détection des pannes

Problèmes et solutions

Alimentation et batterie

Problème	Solution
L'appareil photo ne s'allume pas.	<ul style="list-style-type: none">• La batterie est déchargée : Rechargez la batterie ou insérez une batterie de rechange entièrement chargée (📖 7).• La batterie n'est pas insérée correctement : Réinsérez la batterie dans le bon sens (📖 9).• Le couvercle du compartiment de la batterie n'est pas verrouillé : Verrouillez le couvercle du compartiment de la batterie (📖 9).• L'adaptateur secteur et le coupleur CC ne sont pas bien raccordés : Raccordez à nouveau l'adaptateur secteur et le coupleur CC.
La batterie se décharge rapidement.	<ul style="list-style-type: none">• La batterie est froide : Réchauffez la batterie en la mettant dans votre poche ou dans un autre endroit chaud, puis réinsérez-la dans l'appareil photo juste avant de prendre des photos.• Les bornes de la batterie sont sales : Nettoyez les bornes avec un chiffon doux et sec.• LCD CLAIRE est sélectionné pour l'option [📖] REGLAGE ALIM. : Sélectionnez [📖] ECO. D'ENERGIE pour économiser la batterie (📖 106).• OUI est sélectionné pour l'option [📖] ÉCRAN PLEIN SOLEIL : Sélectionnez NON pour économiser la batterie (📖 6).• [📖] est sélectionné comme mode de prise de vue : Sélectionnez le mode [📖] pour économiser la batterie (📖 22).• [📖] CONTINU ou [📖] RECHERCHE est sélectionné pour [📖] MODE AF : Sélectionnez un autre mode AF (📖 88).• La batterie a été rechargée de nombreuses fois : La batterie a atteint la fin de sa durée de vie. Achetez une batterie neuve.
L'appareil photo s'éteint soudainement.	<ul style="list-style-type: none">• La batterie est déchargée : Rechargez la batterie ou insérez une batterie de rechange entièrement chargée (📖 7).• L'adaptateur secteur ou le coupleur CC ont été déconnectés : Raccordez à nouveau l'adaptateur secteur et le coupleur CC.

Problème	Solution
Le chargement ne démarre pas.	Réinsérez la batterie dans le bon sens et vérifiez que le chargeur est branché (📖 7).
Le chargement est lent.	Rechargez la batterie à température ambiante (📖 iv).
Le témoin de charge s'allume mais la batterie ne se recharge pas.	<ul style="list-style-type: none"> • Les bornes de la batterie sont sales : Nettoyez les bornes avec un chiffon doux et sec. • La batterie a été rechargée de nombreuses fois : La batterie a atteint la fin de sa durée de vie. Achetez une batterie neuve. Si vous ne parvenez toujours pas à recharger la batterie, prenez contact avec votre revendeur FUJIFILM. • La batterie est trop chaude ou trop froide : Attendez que la température de la batterie se stabilise (📖 7).

Menus et affichages

Problème	Solution
Les menus et les affichages ne sont pas en français.	Sélectionnez FRANCAIS pour l'option 🗣️ 言語/LANG. (📖 16, 99).

Prise de vue

Problème	Solution
Aucune photo n'est prise lorsque vous appuyez sur le déclencheur.	<ul style="list-style-type: none"> • La mémoire est pleine : Insérez une autre carte mémoire ou effacez des photos (📖 10, 57). • La mémoire n'est pas formatée : Formatez la carte mémoire ou la mémoire interne (📖 100). • Les contacts de la carte mémoire sont sales : Nettoyez les contacts avec un chiffon doux et sec. • La carte mémoire est endommagée : Insérez une autre carte mémoire (📖 10). • La batterie est déchargée : Rechargez la batterie ou insérez une batterie de rechange entièrement chargée (📖 7). • L'appareil photo s'est éteint automatiquement : Allumez l'appareil photo (📖 14). • Le témoin lumineux était orange lorsque vous avez essayé d'enregistrer un panoramique : Attendez que le témoin lumineux s'éteigne (📖 3).
L'écran LCD s'assombrit après la prise de vue.	Il se peut que l'écran LCD s'assombrisse lorsque le flash se recharge. Attendez que le flash ait fini de se recharger (📖 41).
Les images 3D n'apparaissent pas comme prévu.	Utilisez un trépied ou modifiez la distance de déplacement de l'appareil photo entre les deux vues (📖 31).

Problème	Solution
L'appareil photo n'effectue pas la mise au point.	<ul style="list-style-type: none"> • Le sujet est proche de l'appareil photo : Sélectionnez le mode macro (📖 40). • Le sujet est loin de l'appareil photo : Annulez le mode macro (📖 40). • Le sujet n'est pas adapté à la mise au point automatique : Utilisez le verrouillage de la mise au point (📖 37).
Toutes les photos n'ont pas la même taille.	Si AUTO est sélectionné pour TAILLE D'IMAGE en mode EXR , l'appareil photo optimise non seulement la sensibilité et d'autres réglages, mais également la taille d'image. Pour enregistrer toutes les photos avec la même taille, choisissez un autre mode de prise de vue ou sélectionnez une autre option pour TAILLE D'IMAGE (📖 82).
Le mode macro n'est pas disponible.	Choisissez un autre mode de prise de vue (📖 22).
La détection des visages n'est pas disponible.	La détection des visages n'est pas disponible avec le mode de prise de vue actuellement sélectionné : Choisissez un autre mode de prise de vue (📖 22).
Aucun visage n'est détecté.	<ul style="list-style-type: none"> • Le visage du sujet est caché par des lunettes de soleil, un chapeau, de longs cheveux ou d'autres objets : Faites en sorte que le visage ne soit plus caché. • Le visage du sujet n'occupe qu'une petite zone de l'image : Modifiez la composition afin que le visage du sujet occupe une plus grande zone de l'image (📖 37). • La tête du sujet est inclinée ou à l'horizontale : Demandez au sujet de tenir la tête droite. • L'appareil photo est incliné : Tenez l'appareil photo bien droit (📖 18). • Le visage du sujet est mal éclairé : Faites la photo en pleine lumière.
Mauvais sujet sélectionné.	Le sujet sélectionné est plus près du centre de l'image que le sujet principal. Recomposez la photo ou désactivez la détection des visages et cadrez la photo à l'aide du verrouillage de la mise au point (📖 37).
Le flash ne se déclenche pas.	<ul style="list-style-type: none"> • Le flash n'est pas disponible avec le mode de prise de vue actuellement sélectionné : Choisissez un autre mode de prise de vue (📖 22). • La batterie est déchargée : Rechargez la batterie ou insérez une batterie de rechange entièrement chargée (📖 7). • L'appareil photo est en mode continu : Sélectionnez NON pour CONTINU (📖 45). • L'appareil photo est en mode silencieux : Désactivez le mode silencieux (📖 99). • Le flash ne sort pas : Sortez le flash (📖 41).

Problème	Solution
Certains modes flash ne sont pas disponibles.	<ul style="list-style-type: none"> • Le mode flash souhaité n'est pas disponible avec le mode de prise de vue actuellement sélectionné : Choisissez un autre mode de prise de vue (📖 22). • L'appareil photo est en mode silencieux : Désactivez le mode silencieux (📖 99).
Le flash n'éclaire pas l'intégralité du sujet.	<ul style="list-style-type: none"> • Le sujet n'est pas situé dans la portée du flash : Positionnez le sujet dans la portée du flash (📖 125). • La fenêtre du flash est obstruée : Tenez correctement l'appareil photo (📖 18). • Vitesse d'obturation rapide sélectionnée : Choisissez une vitesse d'obturation plus lente (📖 35, 36).
Les photos sont floues.	<ul style="list-style-type: none"> • L'objectif est sale : Nettoyez l'objectif (📖 111). • L'objectif est bloqué : Éloignez tout objet de l'objectif (📖 18). • !AF apparaît pendant la prise de vue et le cadre de mise au point s'affiche en rouge : Vérifiez la mise au point avant de prendre la photo (📖 118). • !C apparaît pendant la prise de vue : Utilisez le flash ou un trépied (📖 42).
Les photos présentent des marbrures.	<ul style="list-style-type: none"> • Une vitesse d'obturation lente est sélectionnée à des températures élevées : Ceci est normal et ne traduit pas un dysfonctionnement. • L'appareil photo a été utilisé pendant une période prolongée à des températures élevées ou un avertissement relatif à la température s'affiche : Éteignez l'appareil photo et attendez qu'il refroidisse.
Les photos ne sont pas enregistrées.	L'alimentation a été coupée pendant la prise de vue. Avant de raccorder l'adaptateur secteur ou le coupleur CC, éteignez l'appareil photo. Si vous laissez l'appareil photo allumé, les fichiers risquent d'être corrompus et la carte mémoire ou la mémoire interne risquent d'être endommagées.
Les sons émis par l'appareil photo sont enregistrés avec les vidéos.	<ul style="list-style-type: none"> • 🔊 CONTINU est sélectionné pour 📹 MODE VIDEO AF : Sélectionnez un autre mode AF (📖 89). • Vous avez utilisé le zoom pendant la prise de vue : N'utilisez pas le zoom pendant la prise de vue. • La détection des visages est activée : Désactivez la détection des visages (📖 44).

Lecture

Problème	Solution
Les photos ont du grain.	Les photos ont été prises avec un autre modèle d'appareil photo ou un appareil photo d'une autre marque.
Il n'y a pas de son lors de la lecture des vidéos.	<ul style="list-style-type: none"> • Le volume de lecture est trop faible : Réglez le volume de lecture (🔊 102). • Le microphone a été obstrué : Tenez correctement l'appareil photo pendant l'enregistrement (🔊 18, 41). • Le haut-parleur est obstrué : Tenez correctement l'appareil photo pendant la lecture (🔊 66).
Les photos sélectionnées ne sont pas effacées	Certaines des photos sélectionnées pour être effacées sont protégées. Retirez la protection en utilisant l'appareil avec lequel la protection a été appliquée (🔒 93).
La numérotation des fichiers se réinitialise de manière inattendue.	Le couvercle du compartiment de la batterie était ouvert alors que l'appareil photo était allumé. Éteignez l'appareil photo avant d'ouvrir le couvercle du compartiment de la batterie (🔋 14).





Raccordements/Divers



Problème	Solution
Pas de photo ni de son.	<ul style="list-style-type: none"> • L'appareil photo n'est pas raccordé correctement : Raccordez correctement l'appareil photo (🔌 67). • Un câble A/V était branché pendant la lecture des vidéos : Raccordez l'appareil photo une fois que vous avez terminé de lire les vidéos. • L'entrée du téléviseur est réglée sur « TV » : Réglez l'entrée sur « VIDÉO ». • L'appareil photo n'est pas réglé sur le bon standard vidéo : Faites correspondre le réglage de l'appareil photo 📺 STAN. VIDEO au téléviseur (🔊 105). • Le volume du téléviseur est trop faible : Réglez le volume.
Pas de couleur.	Faites correspondre le réglage de l'appareil photo 📺 STAN. VIDEO au téléviseur (🔊 105).
L'ordinateur ne reconnaît pas l'appareil photo.	Vérifiez que l'appareil photo et l'ordinateur sont raccordés correctement (🔌 78).
Impossible de transférer les fichiers RAW ou JPEG sur l'ordinateur.	Utilisez le logiciel fourni pour transférer les photos (📁 73).















Problème	Solution
Il est impossible d'imprimer les photos.	<ul style="list-style-type: none"> • L'appareil photo n'est pas raccordé correctement : Raccordez correctement l'appareil photo (📖 69). • L'imprimante est éteinte : Allumez l'imprimante.
Une seule copie est imprimée/la date n'est pas imprimée.	L'imprimante n'est pas compatible avec PictBridge.
L'appareil photo ne répond pas.	<ul style="list-style-type: none"> • Dysfonctionnement temporaire de l'appareil photo : Retirez la batterie puis insérez-la à nouveau (📖 9) ou débranchez et rebranchez l'adaptateur secteur/le coupleur CC. • La batterie est déchargée : Rechargez la batterie (📖 7) ou insérez une batterie de rechange entièrement chargée (📖 9).
L'appareil photo ne fonctionne pas comme prévu.	Retirez la batterie puis insérez-la à nouveau (📖 9) ou débranchez et rebranchez l'adaptateur secteur/le coupleur CC. Si le problème persiste, prenez contact avec votre revendeur FUJIFILM.
Je souhaite utiliser un adaptateur secteur et un coupleur CC à l'étranger.	Vérifiez l'étiquette de l'adaptateur secteur. Celui-ci peut être utilisé avec des tensions comprises entre 100 et 240 V. Consultez votre agence de voyages pour obtenir des informations sur les adaptateurs de prise.
L'appareil photo n'émet pas de son.	Désactivez le mode silencieux (📖 99).
La teinte ou le contenu de l'affichage change de manière inattendue.	Choisissez NON pour 📷 ÉCRAN PLEIN SOLEIL (📖 6).
Cachets de date et d'heure	<ul style="list-style-type: none"> • Les cachets de date et d'heure ne sont pas corrects : réglez l'horloge de l'appareil photo (📖 16). • L'heure et la date sont marquées sur les photographies : il est impossible d'effacer les cachets de date et d'heure. Pour empêcher les prochaines photos d'être marquées, Sélectionnez NON pour DATE CACHET DATE (📖 106).
Il est impossible d'installer ou de lancer FinePixViewer.	FinePixViewer n'est pas compatible avec Mac OS X version 10.7 ou ultérieure. Utilisez une des applications fournies avec Mac OS X ou achetez un autre logiciel.
L'objectif ne se rétracte pas lorsque l'appareil photo est éteint.	Sélectionnez QUAND NON UTILISÉ pour 📷 ÉTANCHÉITÉ (📖 107).





Messages et affichages d'avertissement

Les avertissements suivants s'affichent sur l'écran LCD :

Avertissement	Description
 (rouge)	Batterie faible. Rechargez la batterie (📖 7) ou insérez une batterie de rechange entièrement chargée (📖 9).
 (clignote, rouge)	Batterie déchargée. Rechargez la batterie (📖 7) ou insérez une batterie de rechange entièrement chargée (📖 9).
	Vitesse d'obturation lente. Les photos risquent d'être floues : utilisez le flash ou un trépied.
!AF (affiché en rouge et cadre de mise au point rouge)	L'appareil photo ne parvient pas à effectuer la mise au point. Essayez l'une des solutions suivantes : <ul style="list-style-type: none">• Utilisez le verrouillage de la mise au point pour effectuer la mise au point sur un autre sujet situé à la même distance, puis recomposez la photo (📖 37).• Utilisez le mode macro pour effectuer la mise au point lorsque vous faites des gros plans (📖 40).
Ouverture ou vitesse d'obturation affichée en rouge	Le sujet est trop lumineux ou trop sombre et la photo sera sous- ou surexposée. Si le sujet est sombre, utilisez le flash (📖 41).
ERREUR MISE AU POINT	Dysfonctionnement de l'appareil photo ou parties mobiles de l'appareil photo obstruées. Éteignez puis rallumez l'appareil photo, en faisant attention de ne pas toucher l'objectif. Si le message est toujours affiché, prenez contact avec un revendeur FUJIFILM.
ÉTEIGNEZ LA CAMÉRA ET RALLUMEZ-LA	
ERREUR CONTROLE OBJECTIF	
CARTE NON INITIALISEE	<ul style="list-style-type: none">• La carte mémoire ou la mémoire interne n'est pas formatée ou la carte mémoire a été formatée au préalable dans un ordinateur ou un autre appareil : Formatez la carte mémoire ou la mémoire interne à l'aide de l'option  FORMATAGE du menu configuration de l'appareil photo (📖 100).• Les contacts de la carte mémoire ont besoin d'être nettoyés : Nettoyez les contacts avec un chiffon doux et sec. Si le message se répète, formatez la carte (📖 100). Si le message est toujours affiché, remplacez la carte.• Dysfonctionnement de l'appareil photo : Prenez contact avec un revendeur FUJIFILM.
CARTE PROTEGEE	La carte mémoire est verrouillée. Déverrouillez la carte (📖 10).
OCCUPE	La carte mémoire n'est pas bien formatée. Utilisez l'appareil photo pour formater la carte (📖 100).
	Éteignez l'appareil photo et attendez qu'il refroidisse. Si aucune action n'est effectuée, l'appareil photo s'éteint automatiquement.

Avertissement	Description
ERREUR CARTE	La carte mémoire n'est pas formatée pour être utilisée dans l'appareil photo. Formatez la carte (📄 100).
	Les contacts de la carte mémoire ont besoin d'être nettoyés ou la carte mémoire est endommagée. Nettoyez les contacts avec un chiffon doux et sec. Si le message se répète, formatez la carte (📄 100). Si le message est toujours affiché, remplacez la carte.
	Carte mémoire incompatible. Utilisez une carte compatible (📄 12).
	Dysfonctionnement de l'appareil photo. Prenez contact avec un revendeur FUJIFILM.
 MEMOIRE PLEINE	
 MEMOIRE PLEINE MEMOIRE INTERNE PLEINE, INSERER UNE AUTRE CARTE.	La carte mémoire ou la mémoire interne est pleine et il est impossible d'enregistrer ou de copier des photos. Effacez des photos ou insérez une carte mémoire avec plus d'espace libre.
ERREUR ECRITURE	<ul style="list-style-type: none"> • Erreur de carte mémoire ou erreur de connexion : Réinsérez la carte ou éteignez et rallumez l'appareil photo. Si le message est toujours affiché, prenez contact avec un revendeur FUJIFILM. • Il ne reste pas assez de mémoire pour enregistrer d'autres photos : Effacez des photos ou insérez une carte mémoire avec plus d'espace libre. • La carte mémoire ou la mémoire interne n'est pas formatée : Formatez la carte mémoire ou la mémoire interne (📄 100).
ERREUR DE LECTURE	<ul style="list-style-type: none"> • Le fichier est corrompu ou n'a pas été créé avec cet appareil photo : Le fichier ne peut pas être lu. • Les contacts de la carte mémoire ont besoin d'être nettoyés : Nettoyez les contacts avec un chiffon doux et sec. Si le message se répète, formatez la carte (📄 100). Si le message est toujours affiché, remplacez la carte. • Dysfonctionnement de l'appareil photo : Prenez contact avec un revendeur FUJIFILM.

Avertissement	Description
IMAGE NO. PLEIN	L'appareil photo a utilisé tous ses numéros d'image (le numéro actuel est 999-9999). Formatez la carte mémoire et sélectionnez RAZ pour  NUMERO IMAGE . Prenez une photo pour réinitialiser la numérotation des images à 100-0001, puis sélectionnez CONTINU pour  NUMERO IMAGE ( 101).
APPUYER ET MAINTENIR LE BOUTON DISP POUR DESACTIVER MODE SILENCIEUX	Vous avez essayé de choisir un mode flash ou de régler le volume alors que l'appareil photo était en mode silencieux. Quittez le mode silencieux avant de choisir un mode flash ou de régler le volume ( 99).
TROP D'IMAGES	<ul style="list-style-type: none"> • Une recherche donne lieu à plus de 30 000 résultats : Effectuez une recherche qui donne lieu à un nombre moins élevé de résultats. • Plus de 999 images sont sélectionnées pour être effacées : Choisissez moins d'images.
IMAGE PROTEGEE	Vous avez essayé d'effacer ou de faire pivoter une photo protégée, ou bien de joindre à celle-ci un mémo audio. Retirez la protection et réessayez ( 93).
 IMPOSSIBLE AJUSTER	Les photos  ne peuvent pas être recadrées.
IMPOSSIBLE AJUSTER	La photo est endommagée ou n'a pas été créée avec cet appareil photo.
 OPERATION IMPOSSIBLE	Vous avez essayé de créer une copie redimensionnée avec la même taille que l'original ou avec une taille supérieure. Choisissez une taille plus petite.
 OPERATION IMPOSSIBLE	
 OPERATION IMPOSSIBLE	
ROTATION IMPOSSIBLE	Vous avez essayé de faire pivoter une photo qui ne peut pas être pivotée.
 ROTATION IMPOSSIBLE	Il est impossible de faire pivoter les vidéos.
 OPERATION IMPOSSIBLE	Il est impossible d'appliquer la correction des yeux rouges à la photo sélectionnée.
 OPERATION IMPOSSIBLE	Il est impossible d'appliquer la correction des yeux rouges aux vidéos.
PAS DE CARTE	Aucune carte mémoire n'est insérée lorsque vous sélectionnez  COPIER . Insérez une carte mémoire.

Avertissement	Description
 PAS D'IMAGE	La source sélectionnée pour  COPIER ne contient aucune image. Sélectionnez une autre source.
 PAS D'IMAGE	
 ERREUR	<ul style="list-style-type: none"> • Le fichier mémo audio est corrompu : Il est impossible de lire le mémo audio. • Dysfonctionnement de l'appareil photo : Prenez contact avec un revendeur FUJIFILM.
ERREUR FICHER DPOF	La commande d'impression DPOF de la carte mémoire actuellement insérée contient plus de 999 images. Copiez les photos dans la mémoire interne et créez une nouvelle commande d'impression.
IMPO. REGLER DPOF	La photo ne peut pas être imprimée avec DPOF.
 IMPO. REGLER DPOF	Les vidéos ne peuvent pas être imprimées avec DPOF.
ERREUR DE COMMUNICATION	Une erreur de connexion s'est produite pendant l'impression des photos ou pendant leur copie sur un ordinateur ou un autre périphérique. Vérifiez que le périphérique est allumé et que le câble USB est raccordé.
ERREUR IMPRIMANTE	Il n'y a plus de papier ou d'encre dans l'imprimante ou celle-ci présente une autre erreur. Vérifiez l'imprimante (consultez le manuel de l'imprimante pour avoir plus de détails). Pour reprendre l'impression, éteignez puis rallumez l'imprimante.
ERREUR IMPRIMANTE REPRENDRE?	Il n'y a plus de papier ou d'encre dans l'imprimante ou celle-ci présente une autre erreur. Vérifiez l'imprimante (consultez le manuel de l'imprimante pour avoir plus de détails). Si l'impression ne reprend pas automatiquement, appuyez sur MENU/OK .
NE PEUT ETRE IMPRIME	Vous avez essayé d'imprimer une vidéo, une photo qui n'a pas été créée avec cet appareil photo ou une photo dont le format n'est pas pris en charge par l'imprimante. Les vidéos et certaines photos créées avec d'autres appareils ne peuvent pas être imprimées ; si la photo a été créée avec cet appareil photo, consultez le manuel de l'imprimante pour vérifier si l'imprimante prend en charge le format JFIF-JPEG ou Exif-JPEG. Si ce n'est pas le cas, les photos ne peuvent pas être imprimées.

Capacité de la mémoire interne/des cartes mémoire





Le tableau suivant indique la durée d'enregistrement ou le nombre de photos disponibles en fonction de la taille des images. Tous les chiffres sont approximatifs ; la taille du fichier varie en fonction de la scène enregistrée, ce qui explique les grandes variations du nombre de fichiers pouvant être stockés. Il est possible que le nombre de vues restantes ou la durée restante ne diminuent pas de manière régulière. Il n'est possible de prendre qu'un nombre limité de photos test lorsqu'aucune carte mémoire n'est insérée.

Support		Mémoire interne (environ 25 Mo)		4 Go		8 Go	
		FINE	NORMAL	FINE	NORMAL	FINE	NORMAL
Photos	L 4:3	3	6	620	990	1250	1990
	L 16:9	5	8	830	1310	1670	2640
	M 4:3	6	12	990	1930	1990	3880
	M 16:9	8	15	1300	2530	2620	5080
	S 4:3	12	23	1930	3640	3880	7320
	S 16:9	22	33	3540	5160	7110	10370
Vidéos	HD 1920 ¹	12 s.		38 min.		76 min.	
	HD 1280 ¹	16 s.		49 min.		98 min.	
	640 ²	40 s.		115 min.		232 min.	
	HS 640 × 480 ³	30 s.		85 min.		172 min.	
	HS 320 × 240 ³	62 s.		172 min.		345 min.	
	HS 320 × 112 ³	31 s.		86 min.		172 min.	







- 1 Utilisez une carte **CLASS 4** ou supérieure. La durée de chaque vidéo ne peut pas dépasser 29 minutes.
- 2 La durée de chaque vidéo ne peut pas dépasser 120 minutes.
- 3 Utilisez une carte **CLASS 4** ou supérieure. La durée de chaque vidéo ne peut pas dépasser 30 secondes.

Spécifications

Système

Modèle	Appareil photo numérique FinePix F660EXR
Nombre effectif de pixels	16 millions
Capteur d'image	CMOS EXR de ½ pouce avec filtre RVB
Supports de stockage	• Mémoire interne (environ 25 Mo) • Cartes mémoire SD/SDHC/SDXC
Système de fichiers	Compatible avec les formats Design Rule for Camera File System (DCF), Exif 2.3 et Digital Print Order Format (DPOF)
Format de fichiers	• Photos : JPEG Exif 2.3 (compressé) • Photos (3D) : MPO • Vidéos : MOV (H.264) • Audio : WAV
Taille d'image (pixels)	• L 4:3 : 4608 × 3456 • L 3:2 : 4608 × 3072 • L 16:9 : 4608 × 2592 • M 4:3 : 3264 × 2448 • M 3:2 : 3264 × 2176 • M 16:9 : 3264 × 1840 • S 4:3 : 2304 × 1728 • S 3:2 : 2304 × 1536 • S 16:9 : 1920 × 1080 •  PANORAMA EN MVT 16:9 : 1624 × 11520 (vertical)/11520 × 1080 (horizontal) •  PANORAMA EN MVT 180 : 1624 × 5760 (vertical)/5760 × 1080 (horizontal) •  PANORAMA EN MVT 120 : 1624 × 3840 (vertical)/3840 × 1080 (horizontal) •  PANORAMA EN MVT 90 : 1624 × 11520 (vertical)/11520 × 1080 (horizontal)
Objectif	Zoom optique 15 × Fujinon, F3,5 (grand-angle) – F5,3 (téléobjectif)
Focales	f=4,4 mm–66,0 mm (équivalent au format 35 mm : 24 mm–360 mm)
Zoom numérique	Jusqu'à environ 3,4 × avec le zoom numérique (jusqu'à 51 × lorsqu'il est combiné avec le zoom optique)
Ouverture	F3,5/F7,1/F10,0 (grand-angle), F5,3/F11,0/F16,0 (téléobjectif) ; utilise un filtre de Densité Neutre (ND)

Système

Plage de mise au point (distance par rapport à l'avant de l'objectif)	Environ 45 cm–infini (grand-angle) ; 2,5 m–infini (téléobjectif) <ul style="list-style-type: none"> • Macro : environ 5 cm–3,0 m (grand-angle) ; 1,2 m–3,0 m (téléobjectif)
Sensibilité	Sensibilité de sortie standard équivalente à 100, 200, 400, 800, 1600, 3200, 6400 ISO (taille d'image M ou S), 12800 ISO (taille d'image S) ; AUTO, AUTO (400), AUTO (800), AUTO (1600), AUTO (3200)
Mesure	Mesure en 256 zones avec l'objectif (through-the-lens (TTL)) ; MULTI, CENTRALE, MOYENNE
Contrôle de l'exposition	AE programmé ; AE avec priorité à l'ouverture ; AE avec priorité à la vitesse ; exposition manuelle
Correction de l'exposition	-2 EV – +2 EV par incréments de 1/3 EV
Stabilisation de l'image	Stabilisation optique (déplacement du capteur d'image)
Vitesse d'obturation (obturateur mécanique et électronique combiné)	8 s – 1/2000 s <ul style="list-style-type: none"> •  : 1/4 s – 1/1000 s •  : 3 s – 1/1000 s •  : 4 s – 1/2 s • S : 2 s – 1/2000 s • Autres modes : 1/4 s – 1/2000 s
Continu	<ul style="list-style-type: none"> •  : 200 images max. le nombre d'images par secondes peut être réglé sur 11, 8, 5 ou 3i/s (La cadence varie selon les conditions de prise de vue ou du nombre d'images prises en continu) •  : 16 images; le nombre d'images par secondes peut être réglé sur 11, 8, 5 ou 3i/s
Mise au point	<ul style="list-style-type: none"> • Mode : AF central, AF multi, AF continu, AF suivi • Système de mise au point automatique : AF TTL par détection de contraste
Balance des blancs	Personnalisée, automatique, lumière directe du soleil, ombre, éclairage fluorescent lumière du jour, éclairage fluorescent blanc chaud, éclairage fluorescent blanc froid, éclairage à incandescence, plongée
Retardateur	Désactivé, 2 s, 10 s ; déclenchement auto ( et )

Système

Flash Flash automatique ; la portée effective lorsque la sensibilité est réglée sur **AUTO** est d'environ 15 cm–3,2 m (grand angle : à noter que l'objectif peut occulter le flash sur les courtes focales), 90 cm–1,9 m (téléobjectif)

Modes flash Auto, flash forcé, désactivé, synchro lente (correction des yeux rouges désactivée) ; auto avec correction des yeux rouges, flash forcé avec correction des yeux rouges, désactivé, synchro lente avec correction des yeux rouges (correction des yeux rouges activée)

Écran LCD 3,0 pouces, écran LCD couleur 460000 points ; couverture d'environ 100%

Vidéos

- **FHD 1920** : 1920 × 1080 (1080p), 30 images/s
- **HD 1280** : 1280 × 720 (720p), 30 images/s
- **640** : 640 × 480 (VGA), 30 images/s
- **HS 640 × 480** : 80 images/s
- **HS 320 × 240** : 160 images/s
- **HS 320 × 112** : 320 images/s

Remarque : les vidéos **FHD**, **HD** et **640** sont enregistrées en stéréo.

Bornes d'entrée/sortie

A/V OUT (sortie audio/vidéo) Sortie NTSC ou PAL avec son mono

Entrée/sortie numérique USB 2.0 High-Speed ; connecteur A/V OUT partagé, MTP/PTP

Sortie HDMI Mini-connecteur HDMI

Alimentation électrique/autre

Alimentation électrique

- Batterie rechargeable NP-50A
- Adaptateur secteur AC-5VX et coupleur CC CP-50 (vendus séparément)

Alimentation électrique/autre

Autonomie de la batterie

(nombre approximatif de photos qui peuvent être prises avec une batterie entièrement chargée)

Type de batterie	Nombre approximatif de photos
NP-50A (type de batterie fourni avec l'appareil photo)	300

Norme CIPA, mesurée en mode  (auto) à l'aide de la batterie fournie avec l'appareil photo et d'une carte mémoire SD.

Remarque : Le nombre de photos pouvant être prises avec la batterie varie en fonction du niveau de charge de la batterie et diminue à basse température.

Dimensions (L × H × P)

103,5 mm × 59,2 mm × 32,6 mm, hors parties saillantes (profondeur minimale : 22,9 mm)

Poids pour la prise de vue

Environ 217 g, avec la batterie et la carte mémoire

Poids de l'appareil photo

Environ 196 g, sans la batterie, les accessoires et la carte mémoire

Conditions de fonctionnement

- **Température :** 0 °C – +40 °C
- **Humidité :** 10% – 80% (sans condensation)

Batterie rechargeable NP-50A

Tension nominale	CC 3,7V
Capacité nominale	1000 mAh
Température de fonctionnement	0 °C – +40 °C
Dimensions (L x H x P)	35,4 mm x 40,0 mm x 6,6 mm
Poids	Environ 20 g

Chargeur de batterie BC-45W

Entrée nominale	100V–240V CA, 50/60 Hz
Capacité d'entrée	• 100 V : 8,0VA • 240 V : 12VA
Sortie nominale	4,2V CC, 550 mA
Batteries compatibles	Batteries rechargeables NP-50A
Temps de charge	Environ 150 minutes (+20 °C)
Dimensions (L x H x P)	91 mm x 62 mm x 23 mm, hors parties saillantes
Poids	Environ 67 g, sans la batterie
Température de fonctionnement	0 °C – +40 °C

Le poids et les dimensions varient en fonction du pays ou de la région d'achat.

■ Avis au lecteur

- Les spécifications peuvent faire l'objet de modifications sans préavis ; pour obtenir les dernières informations, veuillez visiter le site http://www.fujifilm.com/products/digital_cameras/index.html. FUJIFILM ne pourra être tenu pour responsable des dommages résultant d'erreurs présentes dans ce manuel.
- Bien que l'écran LCD soit fabriqué à partir d'une technologie de pointe de haute précision, il est possible que des petits points lumineux et des couleurs anormales apparaissent, en particulier autour des zones de texte. Ce phénomène est normal pour ce type d'écran LCD et ne traduit pas un dysfonctionnement ; les images enregistrées avec l'appareil photo ne sont pas affectées.
- Les appareils photo numériques sont susceptibles de mal fonctionner lorsqu'ils sont exposés à de fortes interférences radio (par exemple, des champs électriques, de l'électricité statique ou du bruit de ligne).
- En raison du type d'objectif utilisé, il est possible qu'une distorsion apparaisse à la périphérie des images. Ceci est normal.

FUJIFILM

FUJIFILM Corporation

7-3, AKASAKA 9-CHOME, MINATO-KU, TOKYO 107-0052, JAPAN

http://www.fujifilm.com/products/digital_cameras/index.html