

# SHARP®

LC-32FH500E LC-32FH500S

LC-32FB500E LC-32FB500S

LC-32FH510E LC-32FH510S

LC-32FB510E LC-32FB510S

LC-32FS510E LC-32FS510S

LCD COLOUR TELEVISION  
LCD-FARBFERNSEHGERÄT  
TÉLÉVISEUR COULEUR À ÉCRAN  
CRISTAUX LIQUIDES (LCD)  
TELEVISORE A COLORI LCD  
LCD-KLEURENTELEVISIE  
TELEVISIÓN EN COLOR LCD  
TELEVISOR DE CRISTAL LÍQUIDO

OPERATION MANUAL  
BEDIENUNGSANLEITUNG  
MODE D'EMPLOI  
MANUALE DI ISTRUZIONI  
GEBRUIKSAANWIJZING  
MANUAL DE INSTRUCCIONES  
MANUAL DE OPERAÇÃO

## AQUOS



**HDMI**<sup>®</sup>  
HIGH-DEFINITION MULTIMEDIA INTERFACE



**HD**  
**TV**  
1080p

**DVB**<sup>®</sup>  
Digital Video  
Broadcasting

**DOLBY**<sup>®</sup>  
DIGITAL PLUS

ENGLISH

DEUTSCH

FRANÇAIS

ITALIANO

NEDERLANDS

ESPAÑOL

PORTUGUÊS



**DivX®**

DivX Certified to play DivX video, including premium content.



**ABOUT DIVX VIDEO:** DivX® is a digital video format created by DivX, Inc. This is an official DivX Certified device that plays DivX video. Visit [www.divx.com](http://www.divx.com) for more information and software tools to convert your files into DivX video.

**ABOUT DIVX VIDEO-ON-DEMAND:** This DivX Certified® device must be registered in order to play DivX Video-on-Demand (VOD) content. To generate the registration code, locate the DivX VOD section in the device setup menu. Go to [vod.divx.com](http://vod.divx.com) with this code to complete the registration process and learn more about DivX VOD.

**Covered by one or more of the following U.S. Patents:**

7,295,673; 7,519,274; 7,515,710; 7,460,688

**SPECIAL NOTE FOR USERS IN THE U.K.**

The mains lead of this product is fitted with a non-rewireable (moulded) plug incorporating a 13A fuse. Should the fuse need to be replaced, a BSI or ASTA approved BS 1362 fuse marked  or  and of the same rating as above, which is also indicated on the pin face of the plug, must be used.

Always refit the fuse cover after replacing the fuse. Never use the plug without the fuse cover fitted.

In the unlikely event of the socket outlet in your home not being compatible with the plug supplied, cut off the mains plug and fit an appropriate type.

**DANGER:**

The fuse from the cut-off plug should be removed and the cut-off plug destroyed immediately and disposed of in a safe manner.

Under no circumstances should the cut-off plug be inserted elsewhere into a 13A socket outlet, as a serious electric shock may occur.

To fit an appropriate plug to the mains lead, follow the instructions below:

**IMPORTANT:**

The wires in the mains lead are coloured in accordance with the following code:

**Blue: Neutral**

**Brown: Live**

As the colours of the wires in the mains lead of this product may not correspond with the coloured markings identifying the terminals in your plug, proceed as follows:

- The wire which is coloured blue must be connected to the plug terminal which is marked N or coloured black.
  - The wire which is coloured brown must be connected to the plug terminal which is marked L or coloured red.
- Ensure that neither the brown nor the blue wire is connected to the earth terminal in your three-pin plug.

Before replacing the plug cover make sure that:

- If the new fitted plug contains a fuse, its value is the same as that removed from the cut-off plug.
- The cord grip is clamped over the sheath of the mains lead, and not simply over the lead wires.

**IF YOU HAVE ANY DOUBT, CONSULT A QUALIFIED ELECTRICIAN.**

- Les illustrations et l'OSD dans ce mode d'emploi sont fournis à titre explicatif et peuvent être légèrement différents des opérations réelles.
- Les exemples utilisés dans ce mode d'emploi reposent sur le modèle LC-32FH500E et LC-32FH510E.
- Les modèles LC-32FH500E, LC-32FH500S, LC-32FB500E, LC-32FB500S, LC-32FH510E, LC-32FH510S, LC-32FB510E, LC-32FB510S, LC-32FS510E et LC-32FS510S sont compatibles avec les émissions d'haute définition compressées H.264 (MPEG4 H.264, MPEG4 AVC, MPEG4 AVC/H.264).

## Table des matières

<b>Table des matières</b> .....	<b>1</b>	<b>Utilisation des menus</b> .....	<b>16</b>
<b>Introduction</b> .....	<b>2</b>	Qu'est-ce que le menu? .....	16
Cher client SHARP .....	2	Opérations courantes .....	16
Précautions de sécurité importantes .....	2	<b>Réglage de base</b> .....	<b>17</b>
Marques commerciales .....	2	Réglages de l'image .....	17
Télécommande .....	3	MODE AV .....	17
Téléviseur (Vue de face) .....	4	Réglages d'audio .....	17
Téléviseur (Vue supérieure et de dos) .....	4	Réglages de l'installation .....	18
<b>Préparation</b> .....	<b>5</b>	Installation des canaux .....	18
Accessoires fournis .....	5	Réglages de temps .....	18
Pose de l'ensemble du socle .....	5	Options .....	18
Accessoires en option .....	5	Verrou .....	19
Insertion des piles .....	6	<b>Fonctions pratiques de visualisation</b> .....	<b>20</b>
Utilisation de la télécommande .....	6	Liste de canaux .....	20
Précautions sur la télécommande .....	6	Sélection du canal qu'on veut visualiser .....	20
<b>Guide rapide</b> .....	<b>7</b>	Visualisation de l'information du canal (seuls DTV) .....	20
Présentation de la première mise en service .....	7	Sélection de la taille d'image .....	20
Avant de mettre le téléviseur sous tension .....	8	Sélection manuelle de la taille d'image .....	20
Insertion d'une carte CA .....	8	<b>Autres fonctions pratiques</b> .....	<b>21</b>
Auto installation initiale .....	9	Réglage lors de l'utilisation d'appareils externes .....	21
Vérification de la qualité et le niveau du signal .....	9	Réglages de la source d'entrée .....	21
<b>Regarder la télévision</b> .....	<b>10</b>	Connexion d'un périphérique USB (Fonction Media Player) .....	21
Opérations quotidiennes .....	10	Fonction MEDIA PLAYER .....	21
Mise sous/ hors tension .....	10	Mode PHOTO .....	21
Commutation entre les chaînes analogiques et numériques .....	10	Mode MUSIQUE .....	22
Changement de canal .....	10	Mode FILM .....	22
Sélection d'une source vidéo externe .....	10	Mode TEXTE .....	22
Sélection de la langue .....	10	Compatibilité des périphériques USB .....	23
Sélection de la langue des sous-titres .....	10	Réglages d'épargne d'énergie .....	23
EPG .....	11	Liste des abréviations .....	23
Sélection d'un programme à l'aide de l' EPG .....	11	Fonction Timeshift .....	24
Télétexte .....	12	<b>Annexe</b> .....	<b>25</b>
Utilisation de l'application MHEG-5 (Royaume-Uni uniquement) .....	12	Guide de dépannage .....	25
<b>Raccordement d'appareils externes</b> .....	<b>13</b>	Information sur la permission de logiciel pour ce produit .....	25
Présentation des branchements .....	13	Installation du téléviseur sur un mur .....	25
Connexion HDMI .....	14	Spécification .....	26
Connexion Composantes .....	14	Spécification environnementale .....	26
Connexion VIDEO .....	14	Information sur l'étiquette écologique de l'UE .....	27
Connexion PÉRITEL .....	15	Mise au rebut en fin de vie .....	28
Connexion d'un PC par HDMI (DVI) .....	15		
Connexion HDMI (DVI) .....	15		
Raccordement d'enceinte/amplificateur .....	15		

# Introduction

## Cher client SHARP

Nous vous remercions pour votre achat de ce téléviseur couleur à cristaux liquides SHARP. Pour en assurer la sécurité et le bon fonctionnement pendant de longues années, veuillez lire attentivement les Précautions de sécurité importantes avant de l'utiliser.

## Précautions de sécurité importantes

- Nettoyage — Débranchez le cordon secteur de la prise électrique avant de nettoyer l'appareil. Utilisez un chiffon mouillé pour le nettoyer. N'utilisez pas de produits nettoyant liquides ou en aérosols.
- Utilisez un chiffon doux et humide pour essuyer délicatement le panneau s'il est sale. Pour préserver le panneau, n'utilisez pas de chiffon abrasif pour le nettoyer. Les produits chimiques pourraient endommager ou fissurer le coffret du téléviseur.
- Eau et humidité — N'utilisez pas l'appareil à proximité de l'eau, près d'une baignoire, d'un lavabo, d'un évier, d'une machine à laver, d'une piscine et dans un sous-sol humide.
- Ne placez pas de vases ou tout autre récipient rempli d'eau sur cet appareil. L'eau pourrait se renverser sur celui-ci et entraîner un incendie ou une électrocution.
- Support — Ne placez pas l'appareil sur un chariot, un support, un trépied ou une table instable. Ceci risquerait de causer la chute de l'appareil et de provoquer par là des blessures graves et d'endommager l'appareil. Utilisez uniquement un chariot, un support, un trépied, une applique ou une table recommandés par le fabricant ou vendus avec l'appareil. Pour monter l'appareil sur un mur, suivez les instructions du fabricant. N'utilisez que du matériel recommandé par ce dernier.
- Pour déplacer l'appareil placé sur un chariot, procédez au transport avec précaution. Des arrêts brusques, une force excessive ou des irrégularités de la surface du sol peuvent provoquer la chute de l'appareil.
- Ventilation — Les événements et autres ouvertures du coffret sont destinés à la ventilation. Ne les recouvrez pas et ne les bloquez pas car une ventilation insuffisante risque de provoquer une surchauffe et/ou de réduire la durée de vie de l'appareil. Ne placez pas l'appareil sur un lit, un sofa, un tapis ou une autre surface similaire risquant de bloquer les ouvertures de ventilation. Ce produit n'est pas conçu pour être encastré ; ne le placez pas dans des endroits clos comme une bibliothèque ou une étagère, sauf si une ventilation adéquate est prévue ou si les instructions du fabricant sont respectées.
- Le panneau LCD utilisé dans cet appareil est en verre. Il peut donc se briser s'il tombe ou s'il subit un choc. Veillez à ne pas vous blesser avec des éclats de verre si le panneau LCD vient à se briser.
- Sources de chaleur — Éloignez l'appareil des sources de chaleur comme les radiateurs, les chauffages et autres appareils produisant de la chaleur (y compris les amplificateurs).
- Casque — Ne mettez pas le volume à un niveau élevé. Les spécialistes de l'oreille déconseillent l'écoute prolongée à des niveaux sonores élevés.
- Afin d'empêcher tout incendie, ne placez jamais une bougie ou autres flammes nues au dessus ou près de l'ensemble du téléviseur.
- Afin d'empêcher tout incendie ou électrocution, ne placez pas le cordon secteur sous l'ensemble du téléviseur ou autres objets volumineux.
- N'affichez pas une image fixe pendant une période prolongée, sous peine de laisser une image rémanente à l'écran.
- Il y a toujours consommation d'énergie si la prise principale est branchée.
- Entretien — Ne tentez pas de procéder vous-même à l'entretien de l'appareil. La dépose des couvercles risque de vous exposer à de hautes tensions et d'autres situations dangereuses. Faites appel à un technicien qualifié pour l'entretien.

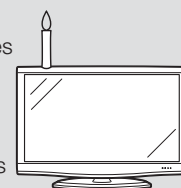
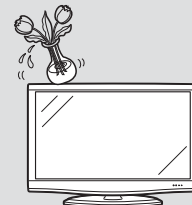

Le panneau LCD est un appareil de très haute technologie vous offrant des détails fins de l'image. Dû au grand nombre de pixels, un certain nombre de pixels non actifs peuvent apparaître occasionnellement à l'écran sous la forme de point fixe bleu, vert ou rouge. Ceci rentre dans les spécifications du produit et ne constitue pas un défaut.

### Précautions lors du transport du téléviseur

Lors du transport du téléviseur, ne le transportez pas en le tenant par les haut-parleurs. Veillez à toujours le transporter à deux, en le tenant à deux mains — une main de chaque côté du téléviseur.

## Marques

- « HDMI, le logo HDMI et High-Definition Multimedia Interface sont des marques de commerce ou des marques déposées de HDMI Licensing LLC. »
- Fabriqué sous licence de Dolby Laboratories.
- « Dolby » et le sigle double-D sont des marques de commerce de Dolby Laboratories.
- Le logo « HD TV 1080p » est une marque de commerce de DIGITALEUROPE.
- Le logo DVB est une marque déposée du projet DVB (Digital Video Broadcasting).
- DivX® est une marque inscrite de DivX, Inc., et elle est utilisée sous permission.

# Télécommande

- 1 **Attente/Marche**  
 Passe en mode d'attente ou met le téléviseur sous tension.
- 2 **Canal / EPG des informations**  
 (Voir pages 11 et 20).
- 3 **DTV MENU**  
 Affiche l'écran du menu MEDIA PLAYER.
- 4 **0-9**  
 Règle le canal sur le mode TV.  
 Règle la page en mode Télétexte.

Lorsque l'un des 5 pays nordiques (la Suède, la Norvège, la Finlande, la Danemark ou l'Islande) est sélectionné dans le réglage pays au moment de l'Autoinstallation, les canaux DTV sont de 4 chiffres. Lorsqu'un autre pays est sélectionné, les canaux DTV sont de 3 chiffres.

- 5 **Flash-back**  
 Appuyez sur cette touche pour revenir au canal ou au mode d'entrée externe sélectionné précédemment.
- 6 **DTV**  
 Change entre les chaînes analogiques et numériques.
- 7 **Format d'image**  
 Change entre les différents formats d'image (Voir page 20)
- 8 **Mode d'audio / Timeshift**  
**F\*500:** Changer différents modes d'audio déjà fixés.  
**F\*510:** Active et désactive le Timeshift.
- 9 **Curseur**  
 Sélectionne la rubrique désirée sur l'écran de réglage.  
**OK**  
 Exécute une commande au sein de l'écran du menu.  
 TV/DTV: Affiche la liste des programmes. (Voir page 20)
- 10 **END**  
 Quitte l'écran du menu.
- 11 **EPG**  
 DTV: Pour afficher l'écran EPG (Guide des programmes électroniques).(Voir page 11)
- 12 **Télétexte**  
 ATV: Sélectionne le mode TELETEXTE.  
 (Voir page 12).

• **Utilisation de  $\frac{\infty}{I/II/I+II}$  de la télécommande**

**Mode DTV:**

Appuyez sur  $\frac{\infty}{I/II/I+II}$  pour ouvrir l'écran Multiaudio. (Voir page 10).

**Mode TV analogue :**

À chaque pression sur  $\frac{\infty}{I/II/I+II}$ , le mode change comme indiqué dans les tableaux suivants.

**Sélection des émissions télévisées NICAM TV**

Signal	Rubriques sélectionnables
<b>Stéréo</b>	NICAM STÉRÉO, MONO
<b>Bilingue</b>	NICAM CH A, NICAM CH B, NICAM CH AB, MONO
<b>Monaural</b>	NICAM MONO, MONO

**Sélection des émissions télévisées A2 TV**

Signal	Rubriques sélectionnables
<b>Stéréo</b>	STÉRÉO, MONO
<b>Bilingue</b>	CH A, CH B, CH AB
<b>Monaural</b>	MONO

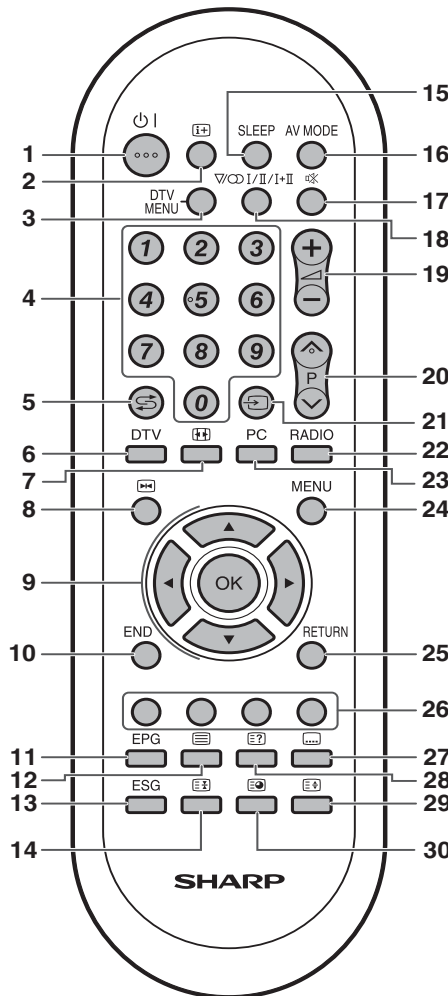

- 18  **$\frac{\infty}{I/II/I+II}$  (Mode sonore)**  
 Sélectionne le mode de son multiplex. (Voir ci-dessous).
- 19 **(+/-) Volume**  
 (+) Augmente le volume.  
 (-) Baisse le volume.
- 20 **P (^/∇)**  
**TV/DTV:** Sélectionne le canal ou avancer/reculer les pages d'une liste de chaînes.  
**Source du Signal:** Passe au mode d'entrée TV ou DTV.  
**Télétexte:** Avance à la page suivante/précédente.
- 21 **Source du Signal**  
 Sélectionne une source d'entrée.(Voir page 10).
- 22 **RADIO**  
 DTV: Bascule entre le mode RADIO et DTV.  
 •En raison des grands écarts entre les niveaux de volume transmis en mode RADIO, certaines stations produiront des distorsions si le volume est réglé trop fort.
- 23 **PC**  
 Pas d'utilisation.
- 24 **MENU**  
 Affiche l'écran du menu.(Voir page 16).
- 25 **RETURN**  
 Pas d'utilisation
- 26 **Couleur (Rouge/Vert/Jaune/Bleu)**  
 TELETEXTE: Sélectionne une page. (Voir page 12)  
 DTV: Les touches de couleur servent à sélectionner les rubriques colorées équivalentes sur l'écran du menu.
- 27 **Sous-titres pour Télétexte**  
 ATV: Pour activer ou désactiver les sous-titres.  
 DTV: Affiche l'écran de sélection des sous-titres. (Voir page 12).
- 28 **Montre le Télétexte caché**  
 (Voir page 12).
- 29 **Haut/Bas/Entier**  
 Commute l'image du Télétexte sur Haut, Bas ou Entier.
- 30 **Sous-page**  
 (Voir page 12).

- 13 **ESG**  
 Affiche la liste des favoris.
- 14 **Geler / Mainteir**  
 Geler l'image ou le télétexte à l'écran.
- 15 **SLEEP**  
 Active et désactive la minuterie d'extinction (par unité de 10 minutes jusqu'à 4h maximum).
- 16 **AV MODE**  
 Pour sélectionner un mode d'image (Voir page 17).
- 17 **Sourdeine**  
 Commute le son entre marche et arrêt.

## Introduction

### Téléviseur (Vue de face)

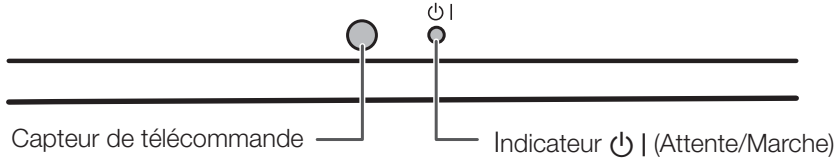
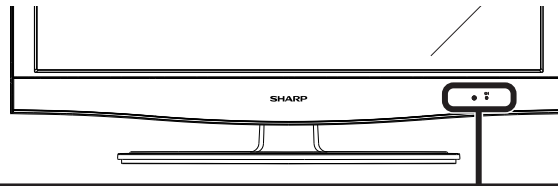

### Téléviseur (Vue supérieure et de dos)

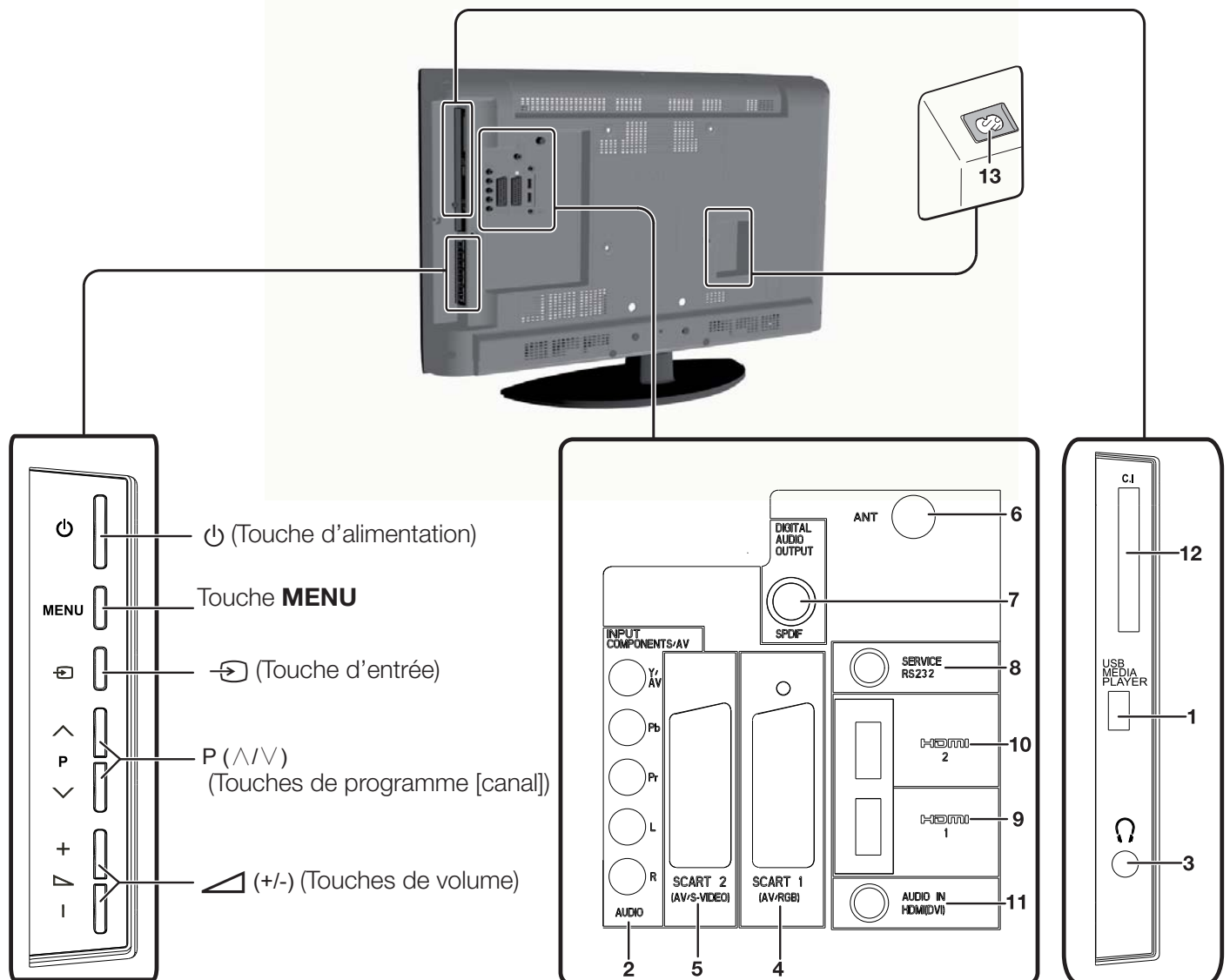

#### AVERTISSEMENT

- Une pression sonore trop forte des écouteurs ou du casque peut entraîner une perte auditive.
- Ne mettez pas le volume à un niveau élevé. Les spécialistes de l'oreille déconseillent l'écoute prolongée à des niveaux sonores élevés.

# Préparation

## Accessoires fournis

Télécommande (× 1)

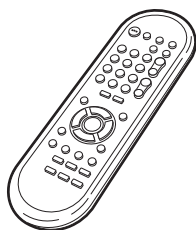

Cordon secteur (× 1)

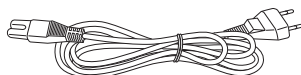

La forme de la prise peut être différente dans certains pays.

- Pile au zinc-carbone format « AA » (× 2)
- Mode d'emploi (ce document)
- Ensemble du socle (× 1)

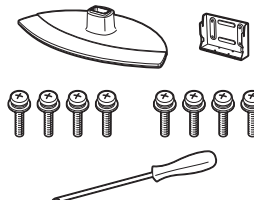

## Pose de l'ensemble du socle

- Avant de poser (ou déposer) l'ensemble du socle, débranchez le cordon secteur de la prise AC INPUT.
- Avant de procéder aux opérations, étendez un rembourrage sur la surface de travail sur laquelle vous placerez le téléviseur. Ceci lui évitera d'être endommagé.

### ATTENTION

- Fixez le socle dans le bon sens.
- Veillez à bien suivre les instructions. Un montage incorrect du socle peut entraîner la chute du téléviseur.

- 1 Confirmez la présence des huit vis avec l'ensemble du socle.



- 2 Fixez le pied de soutien pour l'ensemble du socle sur la base à l'aide de quatre vis avec le tournevis (fourni) comme illustré.

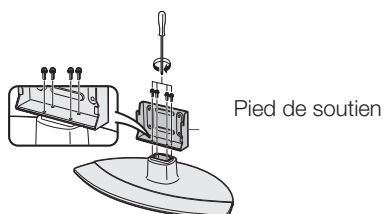

- 3 Insertion du socle.

- ① Insérez le socle dans les ouvertures sous le téléviseur (Maintenez le socle afin qu'il ne tombe pas du bord de la surface de travail).
- ② Insérez et serrez les quatre vis dans les quatre trous de vis au dos du téléviseur.

Coussin moelleux

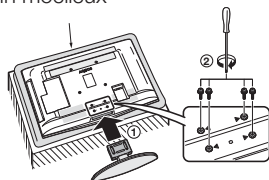

### REMARQUE

- Pour poser le socle, procédez aux étapes ci-dessus dans l'ordre inverse.

## Accessoire en option

Les accessoires en option de la liste sont disponibles pour ce téléviseur couleur à cristaux liquides. Vous les trouverez chez votre revendeur le plus proche.

- D'autres accessoires en option peuvent être disponibles dans un proche avenir. Lors de vos achats, lisez le catalogue le plus récent pour la compatibilité et vérifiez la disponibilité des accessoires.

No.	Désignation	Numéro de pièce
1	Applique murale	AN-37AG5

## Préparation

### Insertion des piles

Avant d'utiliser le téléviseur pour la première fois, insérez les deux piles au zinc-carbone format « AA » fournies. Lorsque les piles sont épuisées et que la télécommande ne fonctionne plus, remplacez les piles par des piles format « AA » neuves.

- 1 Ouvrez le couvercle du compartiment des piles.
- 2 Insérez les deux piles au zinc-carbone format « AA » fournies.
  - Placez les piles en faisant correspondre leurs bornes avec les indications (+) et (-) dans le compartiment des piles.
- 3 Refermez le couvercle.

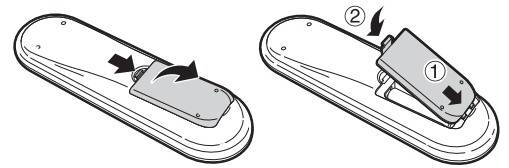

### ATTENTION

Une utilisation incorrecte des piles peut entraîner une fuite de produits chimiques ou même une explosion. Veillez à bien suivre les instructions ci-dessous.

- N'utilisez pas ensemble des piles de types différents. Les autres piles ont des caractéristiques différentes.
- N'utilisez pas ensemble des piles usagées et neuves. Ceci peut raccourcir la durée de vie des piles neuves ou provoquer des fuites des piles usagées.
- Retirez les piles dès qu'elles sont usées. Les produits chimiques s'écoulant d'une pile peuvent provoquer une allergie. En cas de fuite, essuyez soigneusement avec un chiffon.
- Les piles fournies avec l'appareil peuvent avoir une durée de vie plus courte que prévue en raison des conditions de stockage.
- Si vous n'avez pas l'intention d'utiliser la télécommande pendant une période prolongée, retirez les piles.
- Lorsque vous remplacez les piles, utilisez des piles au zinc-carbone plutôt que des piles alcalines.

### Remarque sur la mise au rebut des piles :

Les piles fournies ne contiennent pas de matériaux dangereux, comme du cadmium, du plomb ou du mercure. Les réglementations sur les piles usagées stipulent que les piles ne doivent plus être jetées avec les ordures ménagères. Déposez gratuitement les piles usagées dans les bacs collecteurs indiqués mis en place à cet effet dans les magasins.

### Utilisation de la télécommande

Utilisez la télécommande en la dirigeant vers le capteur de télécommande. Des objets placés entre la télécommande et le capteur peuvent gêner le bon fonctionnement de la télécommande.

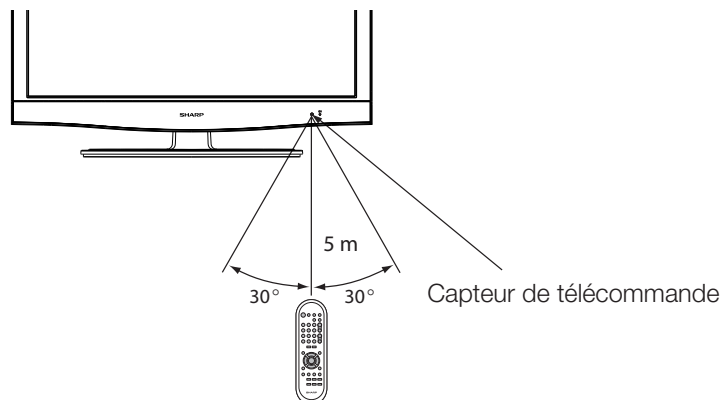

### Précautions sur la télécommande

- N'exposez pas la télécommande à des chocs. Ne l'exposez pas non plus à des liquides et ne la placez pas dans des endroits très humides.
- N'installez pas, ni n'exposez la télécommande directement au soleil. La chaleur risquerait de la déformer.
- La télécommande risque de ne pas fonctionner correctement si le capteur de télécommande du téléviseur est directement exposé au soleil ou à un éclairage violent. Dans ce cas, modifiez l'angle de l'éclairage ou du téléviseur, ou rapprochez la télécommande du capteur de télécommande.

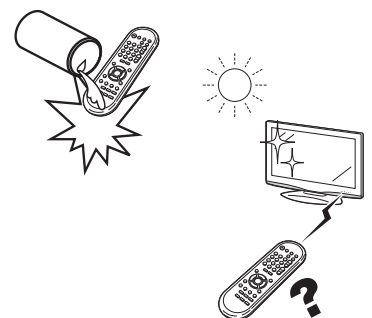



# Guide rapide

## Présentation de la première mise en service

Suivez une par une les étapes ci-dessous lorsque vous utilisez le téléviseur pour la première fois. Il se peut que certaines étapes ne soient pas nécessaires en fonction de l'installation et des raccordements de votre téléviseur.

1

### Préparation

- 1 Branchez le câble d'antenne à la prise d'antenne (Page 8).

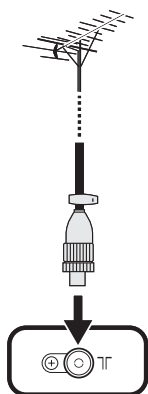

- 2 Au besoin, insérez la carte CA dans la fente CI pour voir les émissions cryptées (Page 8).

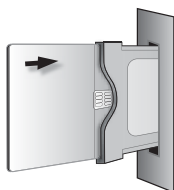

- 3 Branchez le cordon secteur au téléviseur (Page 8).

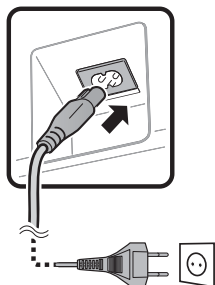

La forme de la prise peut être différente dans certains pays.

2

### Allumer le téléviseur et exécuter l'auto installation

- 1 Allumez le téléviseur avec  (Page 10).

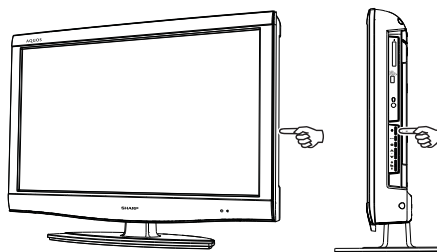

- 2 Exécutez l'auto installation initiale (Page 9).  
✓ Réglage de la langue et du pays.



✓ Sélection de l'emplacement du téléviseur.

DOMICILE

MAGASIN



**Lancer la recherche des canaux**

3

### Regarder la télévision

- 1 **Félicitations !**  
**Vous pouvez à présent regarder la télévision.**
- 2 Au besoin, ajustez l'antenne pour obtenir la meilleure réception de signal possible (Page 9).

### Brancher des appareils externes

- 1 Branchez des appareils externes comme un lecteur/enregistreur DVD conformément aux instructions (Pages 14 et 15).

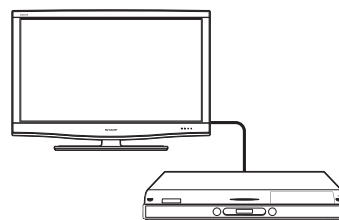

- 2 Branchez des appareils audio externes comme des enceintes/amplificateurs conformément aux instructions (Pages 14 et 15).

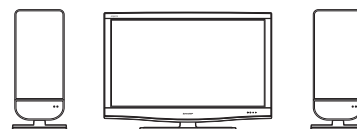

## Avant de mettre le téléviseur sous tension

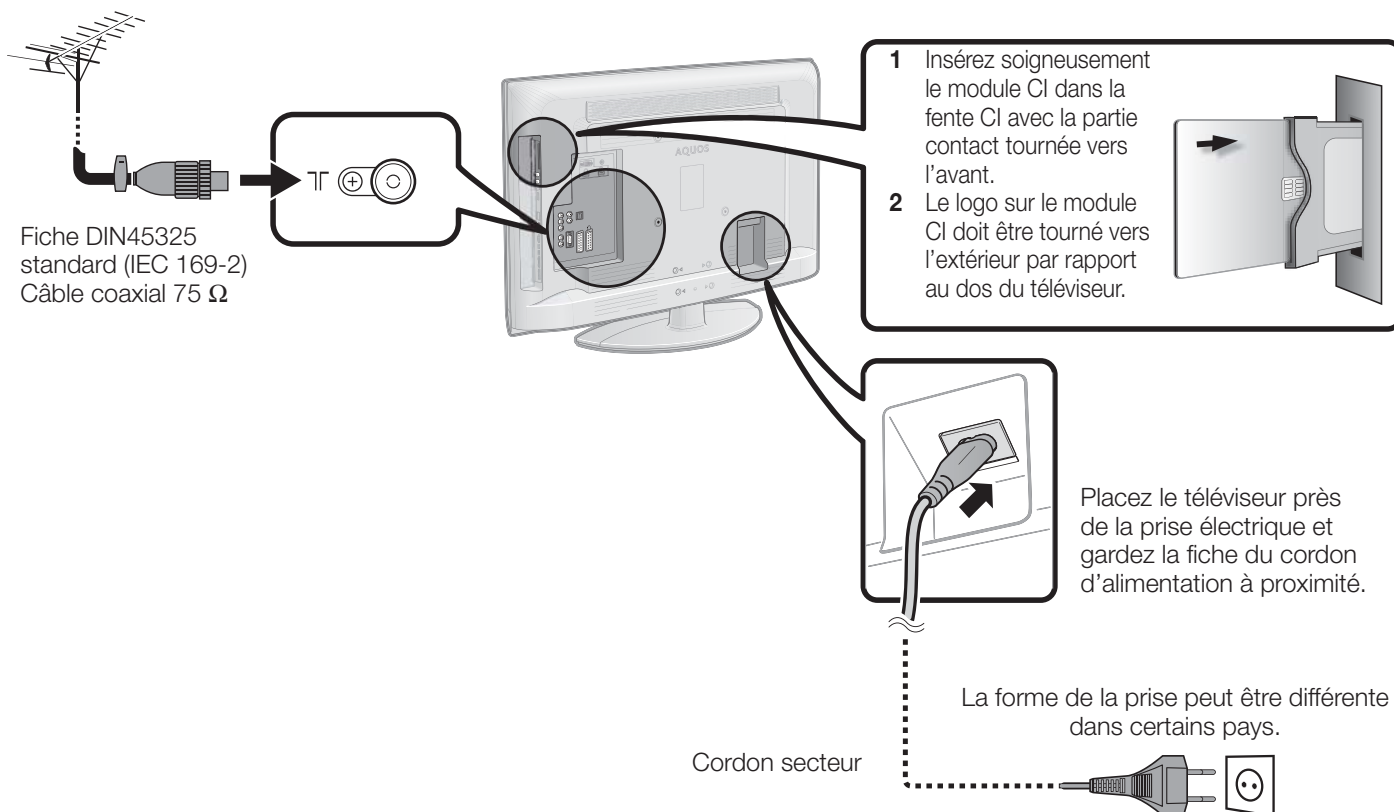

## Insertion d'une carte CA

Un module d'interface commune (module CI) et une carte CA doivent être insérés dans la fente CI de votre téléviseur pour recevoir des chaînes numériques cryptées.

Le module CI et la carte CA ne sont pas fournis comme accessoires. Ils sont généralement disponibles auprès de votre revendeur.

### Insertion de la carte CA dans le module CI

- 1 Avec la face ayant la puce de contact dorée tournée vers le côté du module CI marqué du logo du fournisseur, enfoncez la carte CA dans le module CI aussi loin que possible. Notez le sens de la flèche imprimée sur la carte CA.

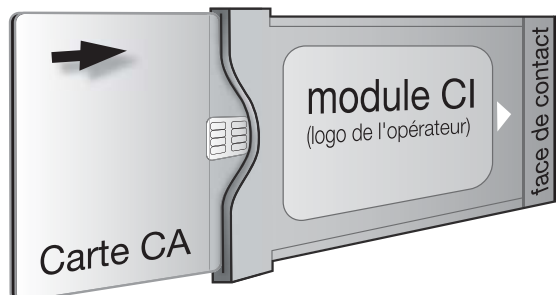

### Insertion du module CI dans la fente CI

- 2 Insérez soigneusement le module CI dans la fente CI avec la partie contact tournée vers l'avant. Le logo sur le module CI doit être tourné vers l'extérieur par rapport au dos du téléviseur. N'exercez pas une force excessive. Veillez à ne pas plier le module ce faisant.

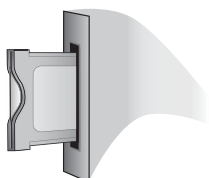

## Vérification des informations du module CI

### REMARQUE

- Assurez-vous que le module CI est correctement inséré.
- Ce menu est disponible uniquement pour les chaînes numériques.

- 1 Appuyez sur **MENU** pour afficher l'écran du « IMAGE ».
- 2 Appuyez sur **◀/▶** pour sélectionner « Réglage numérique ».  
Le contenu de ce menu dépend du fournisseur du module CI.
- 3 Appuyez sur **▲/▼** pour sélectionner « Menu CI », et appuyez ensuite sur **OK**.

#### ● Module

Les informations générales sur le module CI s'affichent.

#### ● Menu

Les paramètres de réglage de chaque carte CA s'affichent.

#### ● Enquête

Vous pouvez saisir des valeurs numériques comme un mot de passe ici.

### REMARQUE

- Le contenu de chaque écran dépend du fournisseur du module CI.

## Auto installation initiale

L'assistant pour l'auto installation initiale apparaît lorsque le téléviseur est mis sous tension pour la première fois après l'achat. Suivez les menus et procédez aux réglages nécessaires les uns après les autres.

### Confirmez ce qui suit avant de mettre le téléviseur sous tension

- Le câble d'antenne est-il raccordé ?
- Le cordon secteur est-il branché ?

- 1 Appuyez sur  du téléviseur.
  - L'assistant pour l'auto installation initiale apparaît.

- 2 Réglage de l'OSD.



Appuyez sur /// pour sélectionner langue choisie.

- 3 Sélection du pays.





Appuyez sur /// pour sélectionner le pays ou région.

- Cet écran de réglage n'apparaît que pendant la première installation.

- 4 Lancement de la recherche des canaux.



Appuyez sur / pour sélectionner "Réglage du canal" et appuyez ensuite sur **OK**.

- Si vous souhaitez rechercher davantage d'émissions, procédez à "Syntonisation manuel DTV" (ou ATV) à partir du menu "Réglage" (page 18).
- Pour regarder à la fois des émissions analogiques et numériques, il est nécessaire de procéder aux réglages de la recherche du canal « DTV+ATV »

- 5 Sélection de l'emplacement du téléviseur.



Appuyez sur / pour sélectionner où vous utiliserez ce téléviseur, et appuyez ensuite sur **OK**.

- **DOMICILE**: Pour le domicile de l'utilisateur final.
- **MAGASIN: MODE DYNAMIQUE** sera la valeur par défaut. Si « **Mode image** » est modifié, le téléviseur reviendra automatiquement à **DYNAMIQUE** si aucun signal n'est reçu du téléviseur ou de la télécommande pendant 30 minutes.

.Si vous avez choisi **MAGASIN** par erreur, allez à « **OPTIONS** » →« Restaurer » les réglages usine"→«**OK**», le téléviseur retournera automatiquement à l'écran initial.

- 6 Le téléviseur cherche, trie et mémorise toutes les chaînes de télévision recevables d'après leurs réglages et l'antenne raccordée.





. Pour arrêter en cours l'auto installation initiale, appuyez sur **END**.

### REMARQUE

- Si vous éteignez le téléviseur après avoir effectué l'étape 4, l'assistant pour l'auto installation initiale n'apparaît pas. La fonction d'auto installation vous permet d'exécuter à nouveau l'installation dans le menu « **Installation** » (Page 18).
- L'assistant pour l'auto installation initiale disparaît si vous n'utilisez pas le téléviseur pendant 30 minutes avant de chercher des chaînes à l'étape 4.
- Une fois l'auto installation initiale est terminée, le code secret par défaut est automatiquement réglé à « **1234** ». Pour modifier le code secret, reportez-vous à « **VERROU** » →«**Mot de Passe**» à la page 19.

## Vérification de la qualité et du niveau du signal

Si vous installez une antenne DVB-T pour la première fois ou la déplacez, il est recommandé d'ajuster l'alignement de l'antenne pour avoir une bonne réception en vérifiant sur l'écran de réglage d'antenne.

- 1 Sélectionner le canal à vérifier.
- 2 Appuyez sur **MENU** pour afficher l'écran « **IMAGE** ».
- 3 Appuyez sur / pour sélectionner « **INSTALLATION** ».
- 4 Appuyez sur / pour sélectionner "Information du signal" et appuyez ensuite sur **OK**.



- 5 Positionnez et alignez l'antenne pour obtenir les valeurs maximales possibles pour « Qualité » et « Niveau ».

### REMARQUE

- Les valeurs de « Qualité » et « Niveau » indiquent quand il est nécessaire vérifier l'alignement correct de l'antenne.

# Regarder la télévision

## Opérations quotidiennes

### Mise sous/hors tension

### Allumer/éteindre le téléviseur

Appuyez sur  du téléviseur.  
Éteignez-le en appuyant sur  du téléviseur.

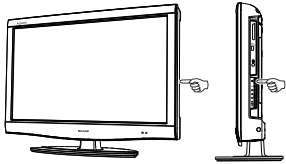

#### REMARQUE

Lorsque vous coupez l'alimentation à l'aide de  du téléviseur, les données EPG sont perdues et les enregistrements programmés avec minuterie ne sont pas exécutés par le téléviseur.

\* La disposition des prises peut être différente selon le modèle.

## Mode de veille

### ● En mode de veille

Si le téléviseur est mis sous tension (DIODE VERTE), vous pouvez le mettre en veille en appuyant sur  de la télécommande.

### ● Quitter le mode de veille

En veille (DIODE ROUGE), appuyez sur  de la télécommande.

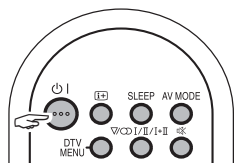

### Statut de l'indicateur TV

Indicateur 	Statut
Arrêt	Mise hors tension
Vert	Mise sous tension
Rouge	Veille

#### REMARQUE

- Si vous prévoyez de ne pas utiliser le téléviseur pendant une période prolongée, veillez à retirer le cordon secteur de la prise électrique.
- Une faible quantité d'électricité est consommée même lorsque  est éteint.

## Commutation entre les chaînes analogiques et numériques

- Appuyez sur "DTV" pour changer entre les modes ATV et DTV.



## Changement de canal



Avec P 



Avec 0-9:



## Sélection d'une source vidéo externe

Une fois le raccordement effectué, appuyez sur  pour afficher l'écran « SOURCE DU SIGNAL » et appuyez ensuite sur  pour passer à la source externe adéquate avec **OK**



## Sélection de la langue d'audio

### ● Mode DTV :

Quand vous appuyez sur la touche  il s'affiche un menu avec les différentes langues ou sources d'audio disponibles dans l'émission.

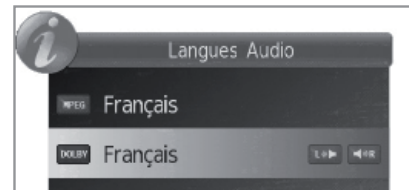

Appuyez sur  pour la langue et appuyez sur **OK**.

#### REMARQUE

- L'écran du mode sonore disparaît au bout de six secondes.
- Les rubriques sélectionnables varient selon les émissions reçues.

### ● Mode ATV:

À chaque fois que vous appuyez sur  le mode change comme indiqué dans les tableaux suivants.

Sélection d'émissions NICAM TV	
Signal	Rubriques sélectionnables
<b>Stéréo</b>	NICAM STÉRÉO, MONO
<b>Bilingue</b>	NICAM CH A, NICAM CH B, NICAM CH AB, MONO
<b>Monaural</b>	NICAM MONO, MONO
Sélection d'émissions A2 TV (IGR)	
Signal	Rubriques sélectionnables
<b>Stéréo</b>	STÉRÉO, MONO
<b>Bilingue</b>	CH A, CH B, CH AB
<b>Monaural</b>	MONO

#### REMARQUE

- Si aucun signal n'est reçu, le mode sonore affiche « MONO »

## Sélection de la langue des sous-titres

### ● Mode DTV:

Pour accéder au menu "LANGUE SOUS-TITRES" vous devez appuyer sur la touche SOUS-TITRES .

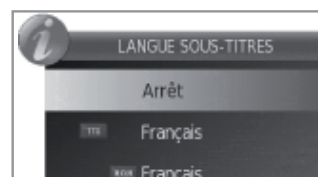

### ● Mode ATV:

Appuyez sur la touche SOUS-TITRES  pour activer ou désactiver les sous-titres disponibles dans l'émission.

# Regarder la télévision

## EPG

EPG est une liste de programmes qui s'affiche à l'écran. Avec EPG, vous pouvez consulter la programmation des événements DTV/RADIO/DONNÉES, voir des informations détaillées sur ces événements, syntoniser sur un événement actuellement à l'antenne et programmer une minuterie pour des événements futurs.

## Sélection d'un programme à l'aide d'EPG

### Opérations de base

Les illustrations sur cette page sont expliquées au moyen des services à trois chiffres.

#### ● Afficher/Fermer l'écran EPG

Appuyez sur **EPG**.

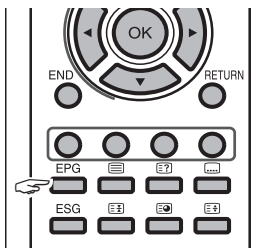

#### ● Sélection d'un programme

##### ① Sélectionnez la durée souhaitée

Appuyez sur **◀/▶** pour sélectionner la durée que vous souhaitez rechercher. Appuyez sur **OK**.

- Continuez d'appuyer sur **▶** pour afficher les programmes dans la prochaine durée.

##### ② Sélectionnez l'émission de votre choix

Appuyez sur **▲/▼** pour sélectionner le programme de votre choix. Appuyez sur **OK**.

- Si **▲** ou **▼** s'affiche à gauche des services, continuez d'appuyer sur **▲/▼** pour afficher l'écran suivant ou précédent.

### D'autres fonctions d'EPG

#### ③ Vérifiez les informations sur le programme

1 Appuyez sur **▲/▼/◀/▶** pour sélectionner le programme que vous souhaitez vérifier.

2 Appuyez sur **i+**.

2 Appuyez sur la touche **BLEUE** de la télécommande.

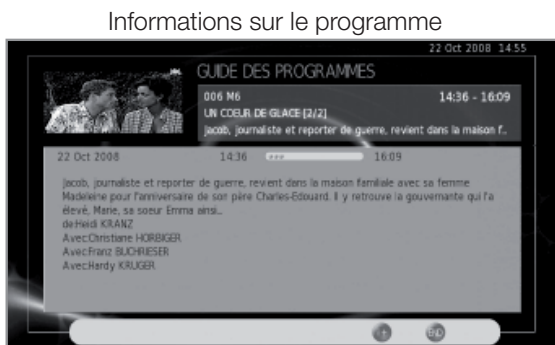

3 Appuyez sur **i+** pour revenir à l'EPG.

3 Appuyez sur **▲/▼/◀/▶** pour sélectionner heure, minute, mode et date que vous souhaitez rappeler. Appuyez sur **OK**.

- Ce programme reste d'une couleur rouge dans le Guide de Programmes.

#### ④ Fonction "Rappel"

1 Sélectionner le programme que vous souhaitez rappeler.

#### ⑤ Fonction « Agenda »

1 Appuyez sur la touche JEUNE pour afficher tous les rappels programmés.





- 2 Avec ▲/▼/◀/▶ vous pouvez sélectionner un rappel. Pour l'effacer, appuyez sur la touche ROUGE.

## Télétexte

### Qu'est-ce que le Télétexte ?

Le Télétexte transmet des pages d'informations et de jeux aux téléviseurs dotés d'un équipement spécial. Votre téléviseur reçoit les signaux Télétexte émis par des stations de télévision et les décode en format graphique pour les visionner. Les informations, le bulletin météo et les nouvelles sportives, les cours de la Bourse et les programmes des émissions font partie des nombreux services disponibles.

### Activer/désactiver le Télétexte



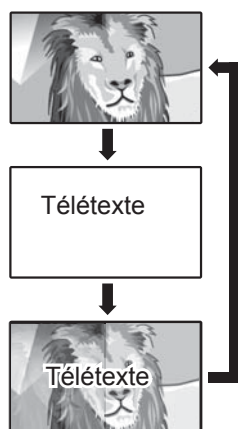

- 1 Sélectionnez un canal télévisé ou une source externe fournissant un programme télétexte.
- 2 Appuyez sur  pour afficher le Télétexte.
  - De nombreuses chaînes utilisent le système d'exploitation TOP, tandis que certaines utilisent le FLOF (CNN, par ex.). Votre téléviseur prend en charge ces deux systèmes. Les pages sont divisées en groupes de thème et en thèmes. Une fois passé au télétexte, un maximum de 1000 pages sont mémorisées pour un accès rapide.
  - À chaque fois que vous appuyez sur , l'écran change comme indiqué ci-dessous.
  - Si vous sélectionnez un programme sans signal de télétexte, « Pas de Télétexte disponible. » s'affiche.
  - Le même message s'affiche pendant d'autres modes si aucun signal télétexte n'est disponible.



### REMARQUE

- Le télétexte ne sera pas opérationnel si le type de signal sélectionné est RVB.

## Touches pour les opérations du télétexte

Touches	Description
P^/V	Augmentez ou diminuez le numéro de page.
Couleur (R/G/Y/B)	Vous pouvez sélectionner un groupe ou un bloc de pages affichées dans les parenthèses en couleur en bas de l'écran en appuyant sur la <b>couleur</b> correspondante (R/G/Y/B) de la télécommande.
0-9	Sélectionnez directement une page de 100 à 899 à l'aide des touches numériques 0-9.
 (Haut/Bas/Entier)	Commutez l'image du télétexte sur Haut, Bas ou Entier.
 (Révèle le télétexte masqué)	Révèle ou masque les informations dissimulées comme la réponse d'un jeu.
 (Geler/Maintenir)	Interrompt la mise à jour automatique des pages télétexte ou libère le mode de maintien.
 (Sous-titres pour Télétexte)	Affiche les sous-titres ou quitte l'écran des sous-titres. <ul style="list-style-type: none"> <li>• Les sous-titres ne seront pas affichés si le service ne contient pas d'informations de sous-titres.</li> </ul>
 (Sous-page)	<b>Mode TXT</b> Révèle ou cache les sous-pages. <ul style="list-style-type: none"> <li>• Touche <b>R</b> : Pour reculer à la sous-page précédente.</li> <li>• Touche <b>G</b> : Pour avancer à la sous-page suivante.</li> <li>• Ces deux touches sont indiquées à l'écran par les symboles « + » et « - ».</li> </ul> <b>Mode TV</b> S'affiche l'heure.

## Utilisation de l'application MHEG-5 (Royaume-Uni uniquement)

Certains services vous apportent des programmes avec l'application codée MHEG qui vous permet d'avoir une expérience interactive DTV. Si elle est fournie, l'application MHEG-5 démarre lorsque vous appuyez sur .

### Écran d'exemple MHEG-5



# Raccordement d'appareils externes

## ● Avant le raccordement ...

- Veillez à éteindre le téléviseur et tous les autres appareils avant de procéder à des raccordements.
- Branchez fermement un câble à une ou plusieurs prises.
- Lisez attentivement le mode d'emploi de chaque appareil externe pour voir les méthodes de raccordement possibles. Ceci vous aidera à obtenir la meilleure qualité audiovisuelle possible et à optimiser le potentiel de votre téléviseur et de l'appareil raccordé.

## Présentation des branchements

Le téléviseur est doté des prises présentées ci-dessous. Trouvez le câble correspondant à la prise du téléviseur et raccordez l'appareil

### REMARQUE

- Les câbles illustrés aux pages 13,14 et 15 sont en vente dans le commerce.

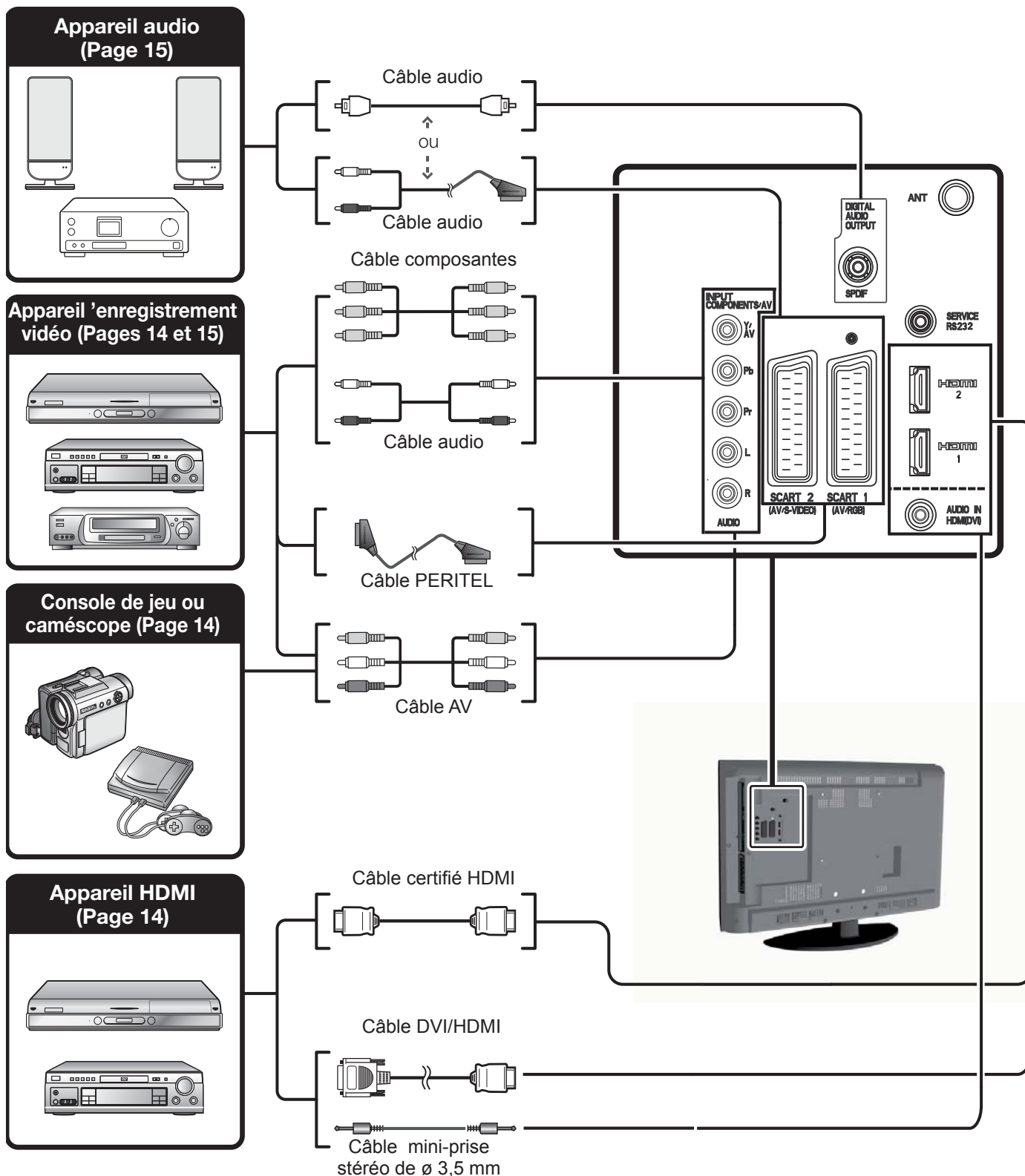

## Raccordement d'appareils externes

### Connexion HDMI

#### Exemple d'appareils raccordables

- Lecteur/enregistreur DVD
- Lecteur/enregistreur Blu-ray
- Console de jeu

Grâce aux connexions HDMI, la transmission vidéo et audio numérique est possible par l'intermédiaire d'un câble de raccordement à partir d'un lecteur/enregistreur. Les données audio et vidéo numériques sont transmises sans compression de données, ne perdant ainsi aucune de leur qualité. La conversion analogique/numérique n'est plus nécessaire sur les appareils raccordés au téléviseur, éliminant ainsi les pertes de qualité.

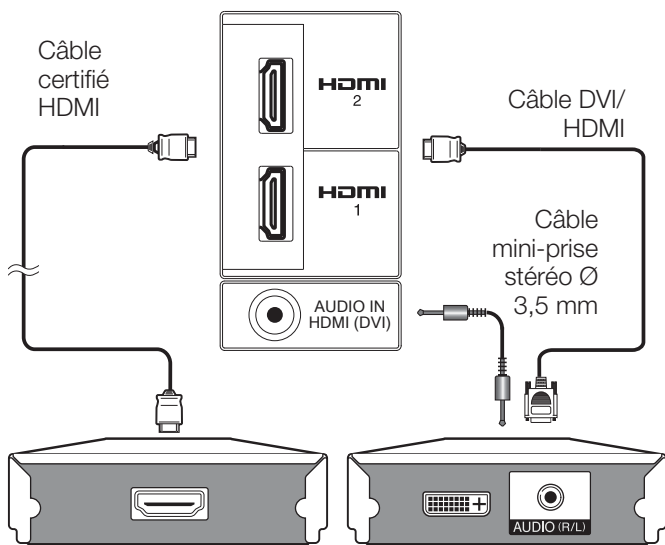

#### Conversion DVI/HDMI

Les signaux vidéo numériques d'un DVD peuvent également être lus par l'intermédiaire d'une connexion HDMI compatible grâce à un câble HDMI. Le son doit être alimenté séparément.

- Lors du branchement d'un câble DVI/HDMI à la prise HDMI, l'image peut ne pas s'afficher correctement.
- THDMI et DVI utilisent la même méthode de protection contre la copie HDCP.
- Pour le branchement du câble DVI on a besoin d'un adaptateur (non fourni)

#### REMARQUE

- Un bruit vidéo peut apparaître en fonction du type de câble HDMI utilisé. Veillez à utiliser un câble HDMI certifié.
- Lors de la lecture des images HDMI, le format le plus convenant à l'image, sera automatiquement détecté et sélectionné.

#### Signal vidéo pris en charge:

576i, 576p, 480i, 480p, 1080i, 720p, 1080p

### Connexion Composantes

#### Exemple d'appareils raccordables

- Magnétoscope
- Lecteur/enregistreur DVD
- Lecteur/enregistreur Blu-ray

Vous bénéficierez d'une restitution fidèle des couleurs et d'images de qualité élevée par la prise COMPONENTS au raccordement d'un lecteur/enregistreur DVD ou d'un autre appareil.

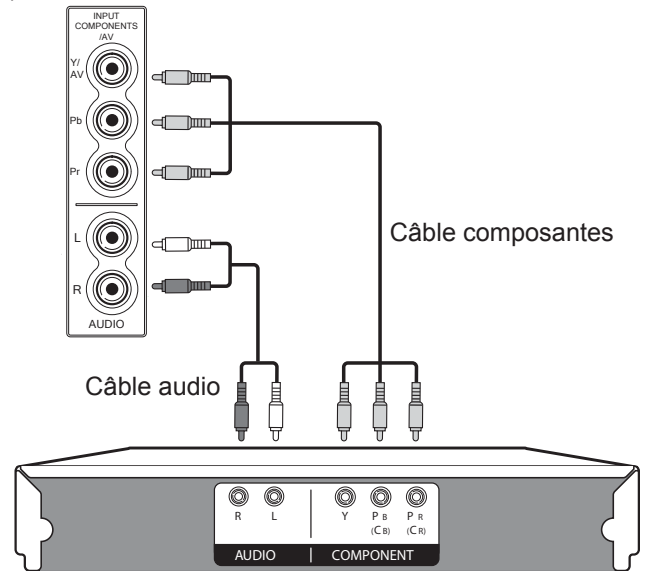

### Connexion VIDEO

#### Exemple d'appareils raccordables

- Magnétoscope
- Lecteur/enregistreur DVD
- Lecteur/enregistreur Blu-ray
- Console de jeu
- Caméscope

Vous pouvez utiliser la prise COMPONENTS / AV pour brancher une console de jeu, un caméscope, un lecteur/enregistreur DVD et un autre appareil.

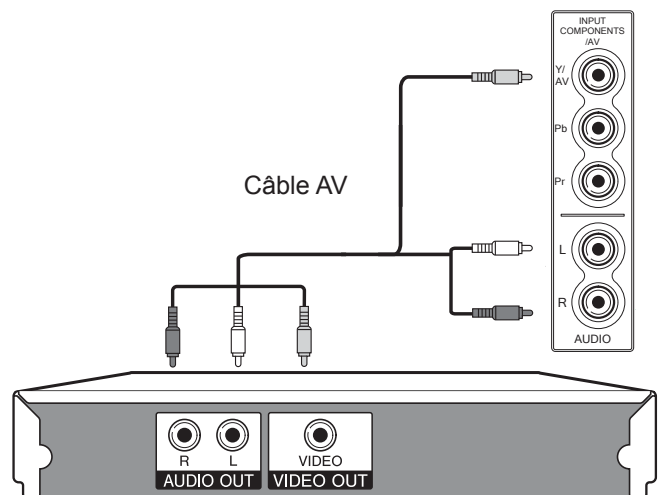



## Raccordement d'appareils externes

### Connexion PÉRITEL

#### Exemple d'appareils raccordables

- VCR ● Décodeur (Seulement SCART 1)
- DVD

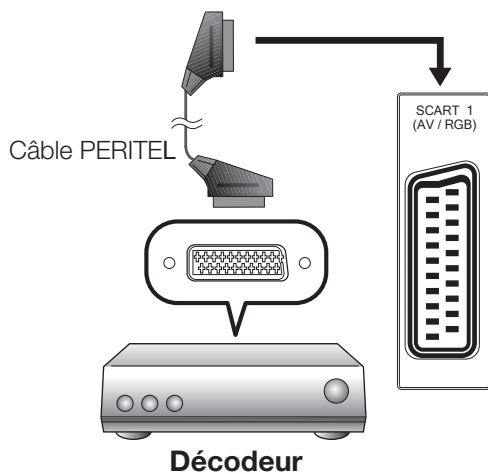

#### REMARQUE

- Dans les cas où le décodeur nécessite un signal du téléviseur, assurez-vous de sélectionner la prise d'entrée appropriée à laquelle le décodeur est raccordé dans « Source du Signal » (Page 10).

## Branchement d'un PC par HDMI (DVI)

### Connexion HDMI (DVI)

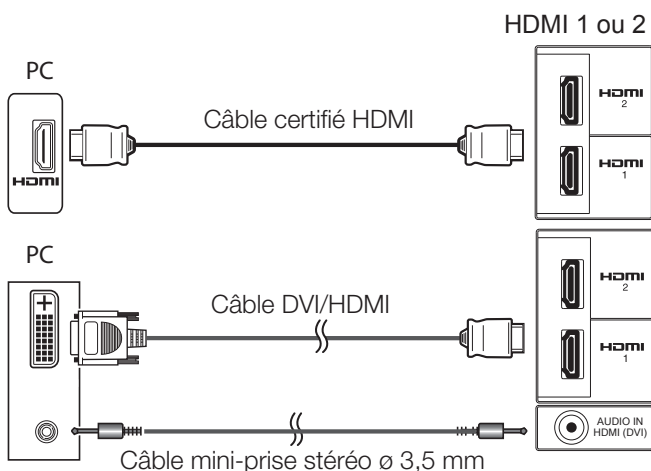

## Tableau des ordinateurs compatibles

Résolution		Fréquence horizontale	Fréquence verticale
VGA	640 × 480	31,5 kHz	60 Hz
VGA	720 × 400	31,47 kHz	70 Hz
SVGA	800 × 600	37,9 kHz	60 Hz
XGA	1.024 × 768	48,4 kHz	60 Hz
WXGA	1.360 × 768	47,7 kHz	60 Hz
SXGA	1.280 × 1.024	64,0 kHz	60 Hz
SXGA+	1.400 × 1.050	65,3 kHz	60 Hz
UXGA	1.600 × 1.200	75,0 kHz	60 Hz
1080p	1.920 × 1.080	67,5 kHz	60 Hz

VGA, SVGA, XGA, WXGA, SXGA, SXGA+ et UXGA sont des marques déposées d'International Business Machines Corporation.

#### REMARQUE

- Ce téléviseur n'a qu'une compatibilité PC limitée, ainsi un fonctionnement correct ne peut être garanti que si la carte vidéo est en conformité exacte avec la norme VESA 60Hz. Toute variante à cette norme entraînera des déformations de l'image.

#### ● Après connexion

- Si, après avoir raccordé un PC au téléviseur par un câble HDMI, l'audio ne fonctionne pas, vous devez raccorder un câble d'audio mini connecteur stéréo 3.5mm du TV au PC comme le dessin.
- Après le raccordement d'un PC au TV avec un câble DVI, il est nécessaire aussi raccorder un câble d'audio RCA du TV au PC comme le dessin.

## Raccordement d'enceinte/amplificateur

#### Exemple d'appareils raccordables

- Raccordement d'un amplificateur avec une entrée audio numérique

Raccordez un amplificateur avec des haut-parleurs externes comme illustré ci-dessous.

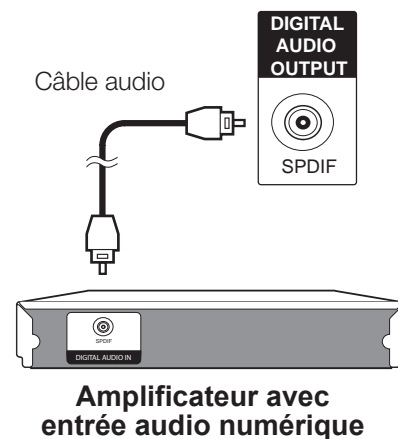

#### ● Après connexion

##### Réglage de la sortie audio numérique

Après avoir raccordé un amplificateur avec entrée audio numérique et des enceintes externes comme illustré, il est recommandé de régler un format de sortie audio compatible avec le programme que vous regardez ou l'appareil raccordé.

Allez sur « MENU » > « AUDIO » > « Mode SPDIF » > sélectionnez « PCM » ou « Dolby Digital ».

#### REMARQUE

- Lorsque vous réglez cette option sur « Dolby Digital », et que vous recevez le format audio Dolby Digital ou Dolby Digital Plus, le son Dolby Digital est émis. Autrement, le son PCM est émis. Lorsque vous réglez cette option sur « PCM », le son PCM est émis indépendamment du format audio reçu..

# Utilisation des menus

## Qu'est-ce que le menu ?

- Il est nécessaire d'afficher l'OSD pour procéder aux réglages du téléviseur. L'OSD pour les réglages s'appelle menu.
- Le menu permet d'effectuer divers réglages et ajustements.
- Le menu peut être opéré avec la télécommande et avec le clavier du TV.

## Opérations courantes

1

### Affichez l'écran du menu

Appuyez sur **MENU** pour afficher l'écran du « **IMAGE** »



2

### Sélectionnez une rubrique

Appuyez sur ▲/▼/◀/▶ pour sélectionner/ajuster le menu désiré, ajustez la rubrique au niveau désiré et ensuite appuyez sur **OK**.

Appuyez sur **MENU** pour revenir à la page précédent.

#### ● Sélection dans le MENU

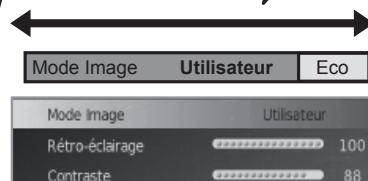
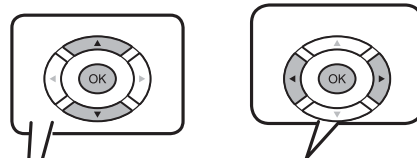

#### ● Sélection des options

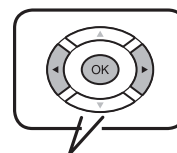

3

### Quittez l'écran du menu

Vous quitterez l'écran du menu si vous appuyez sur **END**.

## REMARQUE

- Les options du menu sont différentes selon les modes d'entrée sélectionnés, mais les marches à suivre sont les mêmes.
- Les écrans dans le mode d'emploi ne sont qu'à titre explicatif (certains sont agrandis ; d'autres coupés) et peuvent légèrement varier des écrans réels.
- Les rubriques suivies ne peuvent pas être sélectionnées pour diverses raisons.

## Opérations sans télécommande (avec le clavier du téléviseur)

Cette fonction s'avère pratique lorsque la télécommande n'est pas à portée de main

1 Appuyez sur **MENU** pour afficher l'écran du « **IMAGE** ».

2 Appuyez sur **P**▲/▼ au lieu de ▲/▼ ou sur ▲/▼+/- au lieu de ◀/▶ pour sélectionner la rubrique.

3 Appuyez sur → pour valider le réglage.

## REMARQUE

- L'écran « **IMAGE** » disparaît au bout de quelques secondes d'inactivité.

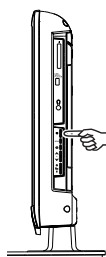

## À propos de l'affichage du guide

L'affichage du guide en bas de l'écran présente les opérations sous la forme d'OSD.



La barre au-dessus est un guide opérationnel pour la télécommande. La barre change d'après chaque écran de réglage du menu.

# Réglages de base

## Réglages de l'image

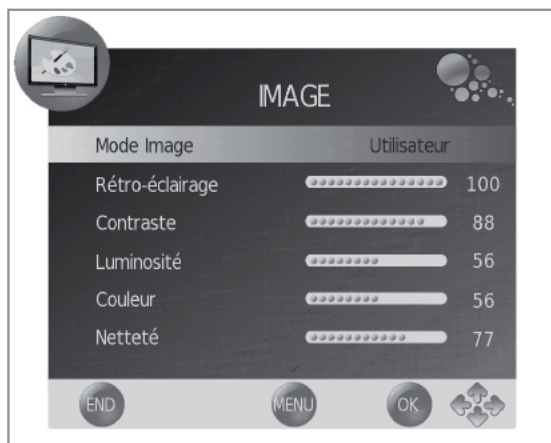

## Réglages d'audio

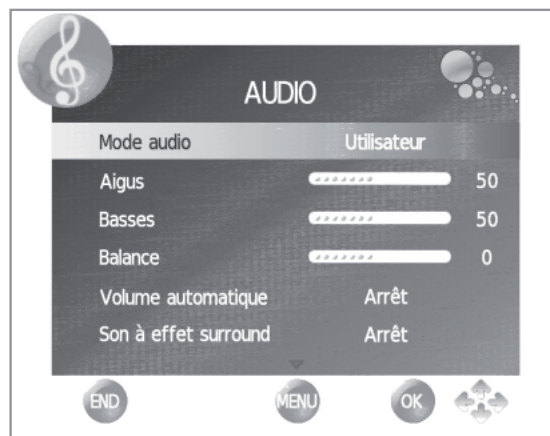

### Image Réglage de l'image

Avec le « **Mode image** » → « **Utilisateur** » vous pouvez régler l'image selon vos préférences

#### Options de réglage

Réglage sélectionné	Touche ◀	Touche ▶
<b>Rétro-éclairage.</b>	L'écran s'assombrit	L'écran s'illumine
<b>Contraste</b>	Diminuer contraste	Augmenter contraste
<b>Luminosité.</b>	Diminuer luminosité	Augmenter luminosité
<b>Couleur</b>	Pour diminuer l'intensité de couleur	Pour augmenter l'intensité de couleur
<b>Netteté</b>	Adoucir les détails	Souligner les détails
<b>Teinte</b>	Les tons chair deviennent plus violets	Les tons chair deviennent plus verts
<b>Temp. Couleur</b>	Blanc avec des tons rougeâtre	Blanc avec des tons bleutés
<b>Format d'image</b>	Change entre différentes grandeurs d'image	
<b>Réduct bruit*</b>	Procure une image plus nette (Choisir entre différentes options)	

\* Cette option peut ne pas être disponible selon le type de signal d'entrée.

## MODE AV

Le « **AV MODE** » vous offre plusieurs options pour sélectionner celle convenant le mieux à l'environnement du système, qui peut varier selon la luminosité de la pièce, le type de programme regardé ou le type d'image entrée par un appareil externe.

- 1 Appuyez sur **AV MODE**.
- 2 A chaque fois que vous appuyez sur **AV MODE**, le TV change entre les modes suivants :  
STANDARD → FAIBLE → ECO → UTILISATEUR → DYNAMIQUE ↵.

### Audio Reglages d'audio

Avec le « **Mode Audio** » → « **Utilisateur** » vous pouvez régler la qualité du son selon vos préférences avec les réglages suivants.

#### Options de réglage

Réglage sélectionné	Touche ◀	Touche ▶
<b>Aigus</b>	Pour diminuer les aigus	Pour augmenter les aigus
<b>Basses</b>	Pour diminuer les basses	Pour augmenter les basses
<b>Balance</b>	Diminuer le son du haut-parleur droit	Augmenter le son du haut-parleur gauche
<b>Volume Automatiq.</b>	Arrêt	Activer
<b>Son à effet Surround</b>	Arrêt	Activer
<b>SPDIF</b>	(PCM) déclenchement du son numérique	Dolby Digital

- **Modes d'audio**  
Sélectionnez la configuration que vous souhaitez. Les options disponibles sont :  
UTILISATEUR → STANDARD → MUSIQUE → CINÉMA → SPORTS ↵.
- **Volume Automatique**  
Parfois, des sources sonores différentes n'ont pas le même niveau de volume sonore (par exemple une émission et ses pauses commerciales). Le contrôle automatique du volume réduit ce problème en égalisant les niveaux.
- **Son à effet surround**  
Cette fonction lui permet de jouir d'un son enveloppant.
- **Mode SPDIF**  
Sortie du son numérique

### Réglages de l'installation

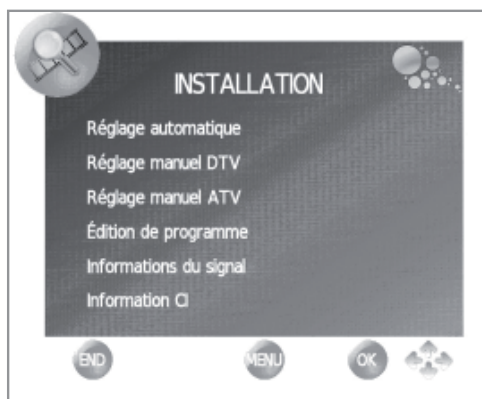

#### Installation

### Réglages de l'installation

Permet reconfigurer les réglages des canaux après avoir fini l'auto installation initiale.

#### Installation des canaux

##### ● Réglage automatique

Cette fonction permet sélectionner le pays et effectuer le réglage automatique du canal analogique ou numérique.

##### ● Réglage manuel DTV

Permet régler manuellement les canaux numériques.

##### ● Réglage manuel ATV

Permet régler manuellement les canaux analogiques.

##### ● Édition de programme

Permet effacer les canaux, sauter et configurer une liste de canaux favoris.

Sélectionnez le canal que vous souhaitez réorganiser et appuyez sur la touche **ROUGE** pour effacer le canal, la touche **BLEUE** pour sauter le canal, le touche **JAUNE** pour déplacer le canal, **ESG** pour marquer comme favori ou la touche **VERTE** (seulement dans mode ATV) pour renommer le canal.

#### REMARQUE

Si vous appuyez sur ESG et vous n'est pas dans aucun menu de réglage, la liste de canaux favoris apparaîtra sur l'écran.

##### ● Informations du signal

Présente les valeurs de la force du signal et de la qualité.

##### ● Information CI

Permet connaître l'information de la carte CA (Conditional Acces Module), tels que le nom, fournisseur et OSD.

### Réglages de temps



Ce réglage nous permet configurer et/ou visualiser les fonctions d'horloge, Marche/ Arrêt du TV et minuterie de l'arrêt du TV.

#### Horaire

### Réglages de temps

##### ● Horloge

Cette fonction permet afficher l'information de l'horloge (jour/mois/heure/minutes). Avec cette option n'est pas possible modifier l'heure ni la date.

##### ● Arrêt

Cette fonction vous permet programmer l'heure à laquelle le téléviseur se met en mode de veille.

##### ● Activer

Vous permet programmer l'heure à laquelle le téléviseur doit s'allumer.

##### ● Minuterie

Vous permet de régler une heure lorsque le téléviseur entre automatique en mode de veille depuis : 10min, 20min, 30min, 60min, 90min, 120min, 180min et 240min.

#### REMARQUE

- Sélectionner "Arrêt" pour annuler la minuterie d'extinction.
- Une fois l'heure est réglée, le décompte est automatiquement lancé.
- La dernière minute s'affiche seconde par seconde.

##### ● Pas d'opération arrêt

Le téléviseur passera automatiquement en mode de veille si aucune opération n'est effectuée pendant 3 heures.

##### ● Aucun signal arrêt

Lorsque le réglage est sur « Activer », le téléviseur se met automatiquement en veille si aucun signal n'est entré pendant 10 minutes.

##### ● Fuseau horaire

Cette fonction permet régler le fuseau horaire.

##### ● Horaire d'été

Cette fonction permet changer automatiquement l'horaire d'été (auto, activer, arrêt).

### Options



## Réglages de base

### Options Menu d'options

#### ● Réglages langue

Vous pouvez sélectionner la langue du OSD.

#### ● Langues audio

Vous pouvez sélectionner la langue d'audio.

#### ● Langue sous-titres

Vous pouvez sélectionner la langue des sous-titres.

#### ● Déficience auditive

Cette fonction permet d'activer ou désactiver les sous-titres pour des personnes avec des problèmes auditifs. Ces sous-titres ont priorité.

#### REMARQUE:

Les sous-titres ne seront pas affichés si le service ne contient pas d'informations de sous-titres.

#### ● Configuration lecture différée (seulement modèles F\*510)

Sélectionnez le mode de démarrage, le disque, la configuration du disque et de tester la vitesse de la mémoire USB.

Voir opération à la page 24.

#### ● Restaurer les réglages usine

Avec cette fonction vous pouvez rétablir les paramètres originaux de fabrication.

#### ● Mise à jour logiciel (USB)

Cette option vous permet d'actualiser le logiciel.

- 1 Ajouter les archives binaires à la racine de la mémoire USB.
- 2 Insérez la mémoire dans le connecteur USB du téléviseur.
- 3 Appuyez sur **MENU** à la télécommande et sélectionnez **OPTIONS**.
- 4 Avec la touche **▼** descendez jusqu'à l'option **Mise à jour logiciel (USB)**.

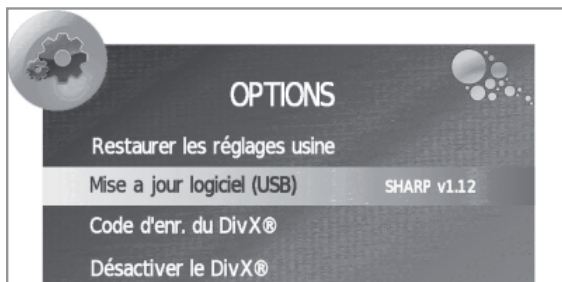

- Appuyez sur **OK**. S'affiche le message **Êtes-vous sûr ?**
- Sélectionnez **Oui** avec les touches **◀/▶** et appuyez sur **OK**. Dans ce moment commencera l'actualisation du logiciel.
- Le pourcentage de progrès d'actualisation s'affiche à l'écran. Quand l'actualisation arrive au 100% le téléviseur recommencera automatiquement.

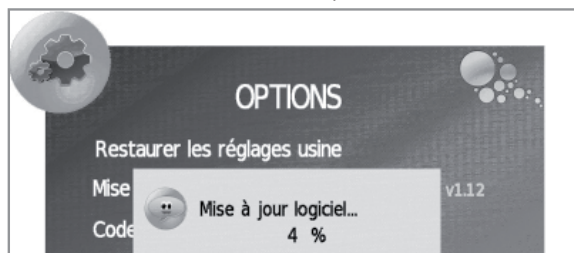

- 5 Revenir au menu **OPTIONS** pour vérifier que la version du logiciel est modifiée.

#### ● Code d'enr. du DivX® (VOD)

Ce Téléviseur permet de lire la vidéo à la demande (DivX® VOD). Pour activer cette option, vous devez enregistrer la TV à [www.divx.com/vod](http://www.divx.com/vod), télécharger le fichier de logs VOD et le reproduire dans la TV.

#### ● Désactiver le DivX® (VOD)

Affiche le code de désactivation nécessaire pour résilier ce TV à [www.divx.com/vod](http://www.divx.com/vod).

## Verrou



### Verrou Verrou de programmes

Cette fonction vous permet d'utiliser un code secret pour verrouiller certains programmes et réglages.

**Il faut introduire toujours le mot de passe pour accéder à ce menu (par défaut il est "1234").**

#### ● Mot de passe

Vous pouvez changer le mot de passe. Appuyez sur **OK**, depuis le nouveau mot de passe et confirmez.

#### ● Verrouiller programme

Avant de verrouiller un programme il faut entrer le mot de passe.

- 1 Sélectionner le programme ou programmes que vous souhaitez verrouiller et appuyez sur la touche **VERTE**. Il s'affiche un verrou à côté du canal bloqué dans la liste de canaux.

- 2 Appuyez **END** pour sortir.

Cette option introduit votre sélection dans une liste de programmes bloqués.

#### REMARQUE

- Quand un programme est bloqué, le menu de syntonie se bloque aussi pour empêcher la recherche de canaux.
- Pour regarder un canal verrouillé, il est nécessaire de saisir le code secret. Lorsque vous sélectionnez un canal verrouillé, une invite pour saisir le code secret apparaît.
- Pour débloquer un programme verrouillé procédez aux étapes ci-dessus une autre fois.

#### ● Censure parental

Cette fonction vous permet de contrôler et empêcher les enfants de certains programmes DTV, selon leur classement par âge.

L'émettrice fournit cette classification.

# Fonctions de visualisation pratiques

## Liste de canaux

### Sélection du canal

- 1 Appuyez sur **OK** et s'affichera à l'écran la liste de canaux.
- 2 Avec les touches **▲/▼** sélectionner le canal que vous souhaitez et appuyez sur **OK**.

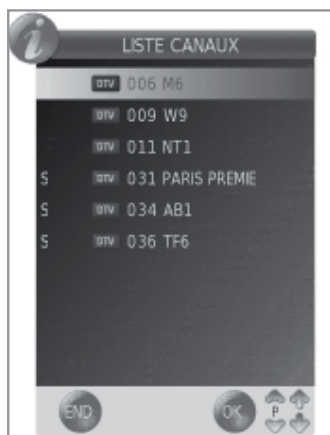

## Affichage du canal (seulement DTV)

Vous pouvez afficher les informations sur le canal en appuyant sur **i+** sur la télécommande.



Information qui s'affiche à l'écran:

- ① **Numéro de programme**
- ② **Nom du programme**
- ③ **Information du canal**
- ④ **Langue**
- ⑤ **Télétexte**
- ⑥ **Information sur l'émission dans ce moment**

## EFFACEMENT DU CODE SECRET

Si vous perdez ou oubliez votre code secret, vous pouvez l'effacer en procédant comme suit.

- 1 Allez à «MENU»→«VERROU»→«MOT DE PASSE».
- 2 Tapez «3001» pour annuler le code secret actuel.  
Le code secret actuel est remplacé par «1234».

## Sélection de la taille d'image

### Sélection manuelle de la taille d'image

Vous pouvez régler la taille d'image. Celle-ci change selon la sorte de signal reçu.

- 1 Appuyez sur **i+** de la télécommande pour changer la taille d'image.

### Tailles pour signal SD (Définition standard)

**Normal 4:3:** Il maintient la relation d'aspect original à l'écran complet.

**Zoom 14:9:** Pour les images 14 :9 boîte aux lettres. Une barre latérale mince apparaît de chaque côté, et vous pouvez également avoir des barres en haut et en bas sur certains programmes.

**Panorama:** Dans ce mode, l'image est progressivement allongée vers les côtés de l'écran. Parfois, l'image peut ressembler à "Écran complet" selon les signaux d'émission.

**Écran complet:** Pour des images comprimées en 16 :9.

**Cine 16:9:** Pour les images 16 :9 boîte aux lettres. Des barres peuvent apparaître en haut et en bas sur certains programmes.

**Cine 14:9:** Pour des images 14 :9 boîte aux lettres. Des barres peuvent apparaître en haut et en bas sur certains programmes.

**Auto :** Le téléviseur sélectionne automatiquement la taille de l'image.

### Taille pour signal HD (Haute Définition) HDMI

**Écran complet:** Affichage de l'image en Overscan. Coupe tous les côtés de l'écran.

**Sous-scan:** Il s'affiche une image d'haute définition parfaitement réglée. Avec quelques programmes il peut apparaître un bruit aux bords de l'image.

**Auto:** Ce mode permet au TV changer automatiquement entre les différentes tailles d'image.

## REMARQUE

Certaines rubriques n'apparaissent pas en fonction du type de signal reçu.

# Autres fonctions pratiques

## Réglage lors de l'utilisation d'appareils externes

### Réglages de la source d'entrée

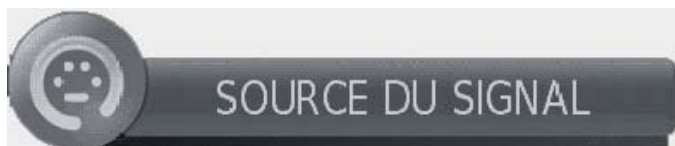

Pour régler le type de signal de l'appareil externe

**SCART 1:** CVBS, RGB

**SCART 2:** Y/C, CVBS

- Si aucune image (couleur) ne s'affiche, tentez de passer sur un autre type de signal.
- Consultez le mode d'emploi de l'appareil externe pour le type de signal.

## Connexion d'un périphérique USB (Media Player)

Connectez un périphérique USB au téléviseur comme illustré ci-dessous.

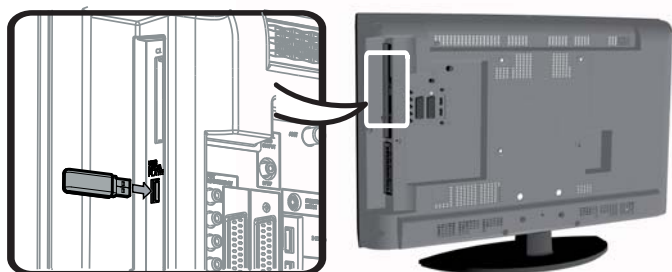

- Selon le périphérique USB, il se peut que le téléviseur ne reconnaisse pas les données contenues.
- N'utilisez que des caractères alphanumériques pour nommer les fichiers.
- Les noms de fichier de plus de 80 caractères (variable selon l'ensemble de caractères) peuvent ne pas s'afficher.
- Ne débranchez pas le périphérique USB ou la carte mémoire du téléviseur pendant le transfert de fichier, l'utilisation de la fonction diaporama, lors du passage d'un écran à un autre ou bien avant de quitter l'écran « MEDIA PLAYER » depuis le menu « SOURCE DU SIGNAL ».
- Compatibilité avec connexion de disque dur USB.
- Ne branchez ni ne débranchez de manière répétée le périphérique USB du téléviseur.

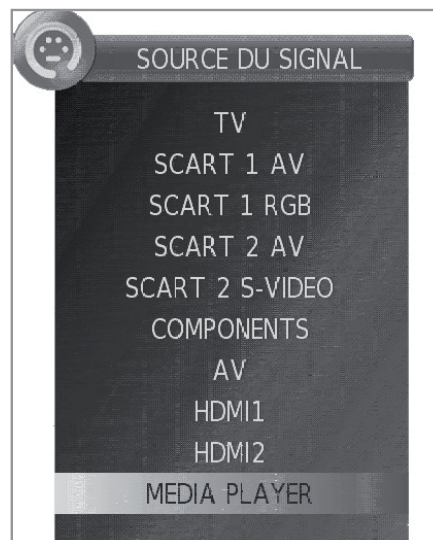

## Fonction MEDIA PLAYER

Après avoir sélectionné Media Player, le TV charge les archives du dispositif USB et montre l'écran suivant :



- 1 Si vous appuyez sur les touches ◀/▶ vous pouvez changer entre les modes : **PHOTO**, **MUSIQUE**, **FILM** o **TEXTE**. Sélectionnez votre option et appuyez sur **OK**.
- 2 Appuyez sur ▲/▼/◀/▶ pour sélectionner le lecteur sur dossier vous souhaitez trouver vos fichiers, et appuyez ensuite sur **OK**.

## Mode PHOTO

Vous pouvez reproduire des photos avec le format JPG, JPEG et BMP.



Il sont possibles plusieurs types de reproduction.

- 1 Sélectionnez le mode **PHOTO** et appuyez sur **OK**.
- 2 Appuyez sur ▲/▼/◀/▶ pour sélectionner l'archive que vous souhaitez voir et appuyez sur **OK** pour commencer la visualisation.

## Autres fonctions pratiques

### Visualisation de photos en plein écran

#### Touches pour les opérations d'affichage du plein écran

Touches	Description
▲/▼ Curseur	Aller à la photo antérieure/suivante au même directoire.
◀/▶ Curseur	Marquer avec X les photos que vous souhaitez regarder.
Touche END	Revenir à l'écran antérieur.
Touche 	Zoom: ▲ / ▼ / ◀ / ▶ Il vous permet de vous déplacer par les photos lorsque le zoom est activé.
Touche 	La photo tourne 90°.

### Mode MUSIQUE

Il reproduit archives de musique MP3.

1 Sélectionnez le mode **MUSIQUE** et appuyez sur **OK**.

2 Appuyez sur ▲/▼/◀/▶ pour sélectionnez l'archive que vous souhaitez reproduire et appuyez sur **OK** pour commencer la reproduction.

3 Appuyez sur **OK** pour arrêter la reproduction d'archives MP3 et appuyez sur **END** pour sortir du mode **MUSIQUE**.

- Vous pouvez arrêter/activer la reproduction en appuyant sur **OK**.

#### Touches pour la reproduction de musique

Touches	Description
▲/▼ Curseur	Aller à l'archive antérieure/suivant au même directoire.
◀/▶ Curseur	- Marquer avec X les archives que vous souhaitez reproduire (dans le menu <b>MUSIQUE</b> ). - Arrière / avant rapide (dans le mode reproduction)
Touche END	Revenir à l'écran antérieur.
Touche Rouge	Change entre: ① Il reproduit l'archive sélectionné indéfiniment. ② Il reproduit les archives du dossier une fois. Lorsque la reproduction est finie revient à l'écran antérieur. ③ Il reproduit les archives d'un dossier indéfiniment.

### Mode FILM

Il reproduit films et vidéos.

1 Sélectionnez le mode **FILM** et appuyez sur **OK**.

2 Avec les touches ▲/▼/◀/▶ sélectionnez l'archive que vous souhaitez reproduire et appuyez sur **OK** pour commencer la reproduction.

- S'il n'y a qu'un archive, la reproduction commencera automatiquement quand vous sélectionnez l'archive.

3 Appuyez **OK** pour arrêter/activer la reproduction.

4 Appuyez sur **END** pour sortir du mode **FILM**.

#### Touches pour la reproduction d'un film.

Touches	Description
▲/▼ Curseur	-Aller à la photo antérieure/suivante au même directoire (dans le menu <b>FILM</b> ).
◀/▶ Curseur	- Marquer avec X les photos que vous souhaitez regarder. - Arrière/Avant rapide (dans le mode reproduction)
Touche END	Revenir à l'écran antérieur.
Touche Rouge	<b>-Dans le Menu FILM</b> Change entre : ① Il reproduit seulement l'archive sélectionné. ② Il reproduit les archives du dossier une fois. Lorsque la reproduction est finie revient à l'écran antérieur. ③ Il reproduit les archives d'un dossier indéfiniment. <b>-Mode reproduction</b> Ⓜ Il permet de répéter indéfiniment un fragment du filme. La première pulsation définit <b>A</b> (point initial), la deuxième pulsation définit <b>B</b> (point final). La troisième rétablit la reproduction normale.
Touche BLEUE 	Il permet d'aller en avant ou arrière jusqu'à un moment du film. Introduire « hh :mm :ss » et appuyez sur <b>OK</b> .

### Mode TEXTE

Visualisation des archives de texte.

1 Sélectionnez le mode **TEXTE** et appuyez sur **OK**.

2 Avec les touches ▲/▼/◀/▶ sélectionnez l'archive que vous souhaitez visualiser et appuyez sur **OK**. L'archive sélectionné s'affichera à l'écran.

3 Avec les touches ▲/▼/◀/▶ vous pouvez vous déplacer en haut ou en bas par les archives.

4 Avec les touches ◀/▶ vous pouvez visualiser l'archive de texte antérieur ou postérieur.

5 Appuyez sur **END** pour sortir du mode **TEXTE**.



### Connexion d'un périphérique USB

<b>Périphériques USB 2.0</b>	Clé USB, lecteur de carte USB, HDD (de type Mass Storage)
<b>Système de fichier</b>	FAT/ FAT32/ NTFS
<b>Format de fichier photo</b>	JPEG (*.JPE, *.JPG), BMP, PNG
<b>Format de fichier audio</b>	MPEG1 (*.MP3), AAC / HE AAC (*.AAC, *.M4A), PCM (*.WAV) Débit binaire: 32k, 40k, 48k, 56k, 64k, 80k, 96k, 112k, 128k, 160k, 192k, 224k, 256k, 320kbps Fréquence d'échantillonnage: 32k, 44,1k, 48kHz: 32k, 44,1k, 48kHz
<b>Format de fichier vidéo</b>	MPEG1/2 (*.MPG, *.MPE, *.MPEG, *.VOB, *.DAT, *.TS, *.TRP), MPEG4 (*.AVI, *.MOV, *.MP4, *.MKV), H.264 (*.AVI, *.TS, *.TRP, *.MOV, *.MP4, *.MKV), DivX® (*.DIVX, *.AVI, *.MP4), XviD (*.AVI, *.MKV)
<b>Format de fichier/ sous-titre</b>	TXT (*.TXT, *.SRT, *.SSA)

#### REMARQUE

- Les archives jpeg de format progressif ne sont pas prises en charge.
- Il est possible que les archives d'audio sur le périphérique USB 1.1 ne soient pas lus correctement.
- Le fonctionnement avec un concentrateur USB n'est pas garanti.
- Il est possible que les disques durs externes avec capacité supérieure à 1TB ne soient pas correctement détectés.
- Les prolongateurs pour dispositifs d'USB doivent être certifiés comme USB 2.0.
- Il est possible que les archives de vidéo sur le périphérique USB ne fonctionnent pas correctement si la vitesse n'est pas assez.

### Réglages d'épargne d'énergie

Cette fonction permet réduire automatiquement la luminosité du rétro-éclairage pour diminuer la consommation d'énergie et augmenter le temps de durée du rétro éclairage.

Dans le menu **IMAGE** → **Mode Image** sélectionnez le réglage **ECO**.

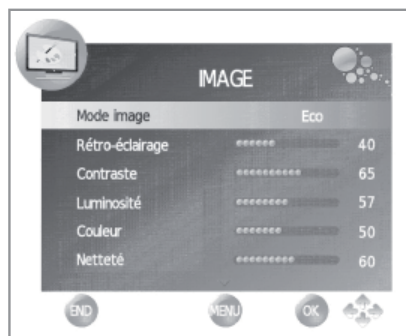

### Liste des abréviations

Terme abrégé	Signifie	
<b>ATV</b>	Analogue TV	Télévision analogique
<b>CEC</b>	Consumer Electronics Control	Commande des appareils électroniques grand public
<b>DNR</b>	Digital Noise Reduction	Réduction numérique du bruit
<b>DTV</b>	Digital TV	Télévision numérique
<b>DVB-T</b>	Digital Video Broadcasting-Terrestrial	Diffusion vidéo numérique hertzienne
<b>DVI</b>	Digital Visual Interface	Interface numérique visuelle
<b>EPG</b>	Electronic Programme Guide	Guide de programmes électronique
<b>HDCP</b>	High-bandwidth Digital Content Protection	Protection des contenus numériques haute définition
<b>HDMI</b>	High-Definition Multimedia Interface	Interface multimédia haute définition
<b>MHEG</b>	Multimedia and Hypermedia Expert Group	Groupe d'experts en multimédia et hypermédia
<b>OSD</b>	On Screen Display	Affichage à l'écran
<b>PCM</b>	Pulse Code Modulation	Modulation par impulsion codée
<b>USB</b>	Universal Serial Bus	Bus série universel
<b>WSS</b>	Wide Screen Signalling	Signalisation pour grand écran
<b>DivX®</b>	Digital Video Express	Vidéo numérique express

### Fonction Timeshift (Lecture différée) (seulement modèles F\*510)

La fonction Lecture différée vous permet d'enregistrer le programme numérique en cours et de le regarder plus tard. La lecture différée nécessite une mémoire externe USB 2.0, toujours connectée, précédemment configurée pour enregistrer les informations.

**La mémoire USB 2.0 doit être formaté avant toute utilisation de la fonction "Lecture différée".**

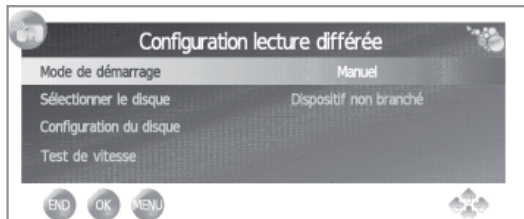

#### ● Mode de démarrage

Variation entre le mode **Manuel** et le mode **Toujours**.

**Manuel:** L'enregistrement commence lorsque l'utilisateur le décide.

**Toujours:** L'enregistrement commence automatiquement à chaque fois qu'un programme numérique est sélectionnée (DTV.)

Pour confirmer le changement de mode il est nécessaire appuyez sur la touche **END** pour quitter ce menu, puis entrez de nouveau dans le menu de la **Configuration lecture différée**.

#### ● Sélectionner le disque

Disponible uniquement dans le cas où il y a plus d'une partition dans la mémoire externe USB (choisir entre C:, D:, etc.).

#### ● Configuration du disque

Vous pouvez choisir la taille du périphérique USB en fractionnement d'un 1GByte pour la fonction lecture différée. Le périphérique USB sera formatée.

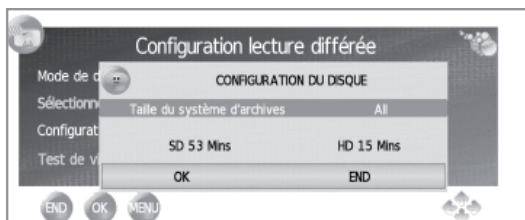

#### ATTENTION:

- Toutes les données de la mémoire seront perdues.
- Dans le cas où vous disposez d'un périphérique USB avec des partitions, toutes les données de la partition sélectionnée seront perdues.

#### ● Test de vitesse

Permet de voir la compatibilité entre la mémoire USB et ce téléviseur.

#### REMARQUE:

- Le système de fichiers du périphérique USB doit être FAT/FAT32. Si l'appareil dispose d'un autre système, le téléviseur ne le reconnaît pas.
- La taille minimum du support mémoire est de 1GByte USB 2.0 pour une utilisation avec la lecture différée.
- En tant que concept, la fonction lecture différée peut enregistrer jusqu'à 26 minutes sur SD DTV et de 7 minutes avec les émissions de télévision numérique HD, pour chaque GByte.

### Utilisation de la lecture différée

#### ● Mode Manuel

L'enregistrement commence lorsque l'utilisateur le décide.

1. Appuyez sur **[RETOUR]** pour commencer l'enregistrement du programme en cours. L'image reste figée et le TV affiche le symbole **[RETOUR]** sur l'écran.
2. Appuyez sur **[RETOUR]** pour reprendre l'émission enregistrée. Le TV continue à enregistrer l'émission tout en regardant l'émission enregistrée en différé. Le TV affiche le symbole **[RETOUR]** sur l'écran.
3. Appuyez sur la touche **[▶]** pour avancer rapidement. En appuyant sur la touche **[▶]** à plusieurs reprises, vous sélectionnez la vitesse de l'avance rapide. Appuyez sur **[RETOUR]** pour rétablir la vitesse normale.
4. Appuyez sur la touche **[◀]** pour revenir en arrière. En appuyant sur la touche **[◀]** à plusieurs reprises, vous sélectionnez la vitesse de rembobinage. Appuyez sur **[RETOUR]** pour rétablir la vitesse normale.
5. Pour annuler la fonction lecture différée appuyez sur la touche **"END"**, le changement Programme TV ou source d'entrée, ou de l'arrêt du téléviseur.

Alors que la fonction **Lecture différée** est activée, les symboles **"▶"** ou **"[RETOUR]"** et la barre de progression de l'enregistrement peut être affichée.

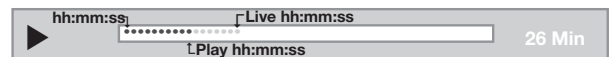

La barre affiche le temps départ, en cours et la durée d'enregistrement maximale.

#### ● Mode Toujours

L'enregistrement démarre automatiquement chaque fois qu'un programme TV numérique est sélectionné.

1. Appuyez sur **[◀]** pour revenir en arrière jusqu'au point désiré de lecture.
2. Appuyez sur **[RETOUR]** pour reprendre ou mettre en pause l'enregistrement. Cette action n'interrompt pas le temps réel d'enregistrement du programme TV.
3. Appuyez sur **"END"** pour revenir à la diffusion en temps réel, sans perdre aucune donnée. Le processus d'enregistrement sera continu.
4. En changeant le programme TV pendant la fonction lecture différée, celle-ci va être remis à zéro (toutes les données précédentes seront perdues), et repasse en diffusion direct. Le processus d'enregistrement en cours se poursuit.





Dans ce mode, après que l'utilisateur sélectionne l'une des fonctions de la lecture différée disponibles (avance rapide, retour rapide, lecture, pause, etc ...) **"▶"** ou **"[RETOUR]"** ou, la barre de progression de l'enregistrement peut être affichée.

#### REMARQUE:

- La fonction **"Lecture différée"** ne fonctionne pas pour les chaînes analogiques ou les entrées extérieures.
- Avec la fonction "Lecture différée" activée seule son, image et les services du sous-titres seront disponibles.
- Si, pendant la lecture différée la capacité maximale du support USB est dépassée, les données les plus anciennes seront perdues.
- Il peut apparaître des troubles au cours des modes rembobinage ou de l'avance rapide, en fonction des caractéristiques de la mémoire USB.
- La fonction **"Lecture différée"** n'a pas été créé comme un enregistreur type "magnéto" et si les données enregistrées seront effacées à chaque fois que vous l'annulez, changement de programme ou de la source d'entrée, ou que vous éteignez le téléviseur. Les données enregistrées ne seront jamais disponibles pour n'importe quel périphérique externe.
- Pendant le mode **"Lecture différée"**, **[+]**, **"EPG"** et **[☰]** et les informations de radiodiffusion ne sont enregistrées.
- Garder le mode **"TOUJOURS"** comme une option permanente mais abrège la vie de la mémoire externe USB.
- Les programmes qui nécessitent un code PIN ne et qui s'affiche ne peut pas être enregistré avec la fonction **"Lecture différée"** jusqu'à ce que vous entrez le code PIN.

## Que faire en cas d'anomalie ?

Avant de faire appel à un service de réparations, effectuez les contrôles suivants pour de possibles solutions aux symptômes rencontrés. Si le problème ne peut être corrigé grâce à ce mémento, débranchez votre téléviseur de la prise murale et appelez notre service consommateur au n° 0820 856 333.

Problème constaté	Solution possible
<ul style="list-style-type: none"> <li>Pas d'alimentation.</li> </ul>	<ul style="list-style-type: none"> <li>Vérifiez que vous avez appuyé sur  de la télécommande. Si l'indicateur sur le téléviseur s'allume en rouge, appuyez sur .</li> <li>Le cordon secteur est-il débranché ?</li> <li>Vérifiez que vous avez appuyé sur  sur le téléviseur.</li> </ul>
<ul style="list-style-type: none"> <li>Le téléviseur ne fonctionne pas.</li> </ul>	<ul style="list-style-type: none"> <li>Des influences externes comme des éclairs, de l'électricité statique, etc., peuvent provoquer un mauvais fonctionnement. Le cas échéant, faites fonctionner le téléviseur après l'avoir mis tout d'abord hors tension, ou encore débranchez le cordon secteur et rebranchez-le après une ou deux minutes.</li> </ul>
<ul style="list-style-type: none"> <li>La télécommande ne fonctionne pas.</li> </ul>	<ul style="list-style-type: none"> <li>Les piles sont-elles en place avec leurs polarités (+, -) alignées ?</li> <li>Les piles sont-elles épuisées ? (Remplacez-les par des piles neuves.)</li> <li>Utilisez-vous l'appareil sous un éclairage violent ou fluorescent ?</li> <li>Le capteur de télécommande est-il illuminé par un éclairage fluorescent ?</li> </ul>
<ul style="list-style-type: none"> <li>L'image est coupée.</li> </ul>	<ul style="list-style-type: none"> <li>La position de l'image est-elle correcte ?</li> <li>Les réglages du mode d'écran (Format d'image) comme la taille de l'image ont-ils été effectués correctement ? (Page 20)</li> </ul>
<ul style="list-style-type: none"> <li>Couleur anormale, couleurs trop claires ou trop sombres, ou mauvais alignement des couleurs.</li> </ul>	<ul style="list-style-type: none"> <li>Régalez la tonalité de l'image.</li> <li>La pièce est-elle trop claire ? L'image peut paraître sombre dans une pièce trop éclairée.</li> <li>Vérifiez le réglage du « Système couleur » (Page 17).</li> </ul>
<ul style="list-style-type: none"> <li>L'alimentation se coupe brusquement.</li> </ul>	<ul style="list-style-type: none"> <li>La température interne de l'appareil a augmenté. Retirez les objets bloquant les événements ou nettoyez.</li> <li>La « Minuterie » est-elle réglée ? Sélectionnez « Arrêt » dans le menu « Horaire » (Page 18)</li> <li>« Aucun signal arrêt » ou « Pas d'opé. arrêt » est-il activé ?</li> </ul>
<ul style="list-style-type: none"> <li>Pas d'image.</li> </ul>	<ul style="list-style-type: none"> <li>Les raccordements à l'appareil externe sont-ils corrects ? (Pages 13, 14 et 15)</li> <li>Le type de signal d'entrée a-t-il été sélectionné correctement après le branchement ? (Page 10)</li> <li>La source d'entrée correcte est-elle sélectionnée ? (Page 10)</li> <li>Le réglage de l'image est-il correct ? (Pages 17)</li> <li>Est-ce que l'antenne est correctement raccordée ? (Page 8)</li> </ul>
<ul style="list-style-type: none"> <li>Pas de son.</li> </ul>	<ul style="list-style-type: none"> <li>Le volume est-il trop bas ?</li> <li>Assurez-vous que les écouteurs ne sont pas raccordés.</li> <li>Vérifiez que vous avez appuyé sur  sur la télécommande.</li> </ul>
<ul style="list-style-type: none"> <li>Le téléviseur émet quelquefois un bruit de craquement.</li> </ul>	<ul style="list-style-type: none"> <li>Il ne s'agit pas d'un dysfonctionnement. Ceci est dû à l'expansion/contraction du coffret suite aux changements de température. Ceci n'a aucune incidence sur les performances du téléviseur.</li> </ul>

### Précautions lors de l'utilisation dans des environnements à haute ou basse température

- Lorsque le téléviseur est utilisé dans un endroit à basse température (une pièce ou un bureau, par ex.), l'image peut laisser des traces ou apparaître avec un léger délai. Ceci n'est pas un défaut de fonctionnement et le téléviseur fonctionne de nouveau normalement lorsque la température redevient normale.
- Ne laissez pas le téléviseur dans un endroit chaud ou froid. Ne le laissez pas non plus dans un endroit directement exposé au soleil ou à proximité d'un radiateur, ceci pouvant provoquer des déformations du coffret et des problèmes de fonctionnement du panneau LCD. Température de stockage : -20 °C à +60 °C.

### Informations sur la licence d'utilisation du logiciel pour ce produit

#### Composition du logiciel

Le logiciel accompagnant ce produit comprend différents composants logiciels dont chaque droit d'auteur est détenu par SHARP ou par des tiers.

#### Logiciel développé par SHARP et /ou par des tiers

Les droits d'auteur pour les composants logiciels et les différents documents applicables fournis avec ce produit qui ont été développés ou rédigés par SHARP sont la propriété de SHARP et sont protégés par la Copyright Act, des traités internationaux et autres lois applicables. Ce produit utilise également des logiciels distribués gratuitement et des composants logiciels dont les droits d'auteur sont détenus par des tiers.

### Installation du téléviseur sur un mur

- Ce téléviseur doit être installé sur un mur uniquement avec l'applique pour montage mural et la fixation disponibles auprès de SHARP (Page 5). Une installation instable et un risque de blessures graves pourraient résulter de l'utilisation d'autres appliques pour montage mural.**
- L'installation du téléviseur couleur LCD demande des qualifications particulières et ne doit être effectuée que par un personnel de service qualifié. Nous vous conseillons de ne pas effectuer vous-même ce travail. SHARP décline toute responsabilité en cas de montage défectueux pouvant provoquer un accident ou des blessures.**
- Vous pouvez faire appel à un technicien de service qualifié et utiliser l'applique et la fixation en option pour monter le téléviseur sur un mur.
- Pour utiliser ce téléviseur monté sur un mur, retirez d'abord le ruban adhésif en deux endroits à l'arrière du téléviseur, puis utilisez les vis fournies avec l'applique pour montage mural afin de la sécuriser à l'arrière du téléviseur.
- Lorsque vous montez le téléviseur sur un mur, il est recommandé de fixer le pied de soutien.

## Fiche technique

<b>Rubrique</b>		<b>TÉLÉVISEUR COULEUR LCD 32", Modèle : LC-32FH500E, LC-32FH500S, LC-32FB500E, LC-32FB500S, LC-32FH510E, LC-32FH510S, LC-32FB510E, LC-32FB510S, LC-32FS510E, LC-32FS510S</b>	
Panneau LCD		32" Advanced Super View & BLACK TFT LCD	
Résolution		2.073.600 pixels (1.902 x 1.080)	
Système de couleur de vidéo		PAL/SECAM/NTSC 3.58/NTSC 4.43/PAL 60	
Fonction télévision	Standard TV	Analogique	CCIR (B/G, I, D/K, L/L')
		Numérique	DVB-T (2K/8K OFDM)(H.264)
	Canal de réception	VHF/UHF	E2-E69 ch, F2-F10 ch, I21-I69 ch, IR A-IR J ch (Digital: IR A ch-E69 ch)
		CATV	Hyper-band, S1-S41 ch
	Système de syntonisation TV		Préréglage auto, 999 canaux : autre que les pays nordiques/999 canaux : pays nordiques (ATV : 99 canaux), désignation auto, tri auto
STÉRÉO / BILINGUE		NICAM/A2	
Luminosité		400 cd/m <sup>2</sup> (Mode Dynamique)	
Durée de vie du rétro-éclairage		60,000 heures (lorsque « Rétro éclair » est placé sur le réglage STANDARD par défaut)	
Angles de visionnement		H: 176°, V: 176°	
Amplificateur audio		10 W x 2	
Haut-parleur		(35 mm x 100 mm) x 2	
Prises	Antenne TV	UHF/VHF 75 Ω Din type (Analogique et Numérique)	
	SERVICE	Ø 3.5 mm jack	
	SCART1	Péritel (entrée AV, entrée RGB, sortie TV)	
	SCART2	Péritel (entrée AV/ sortie moniteur, entrée Y/C)	
	COMPONENT	COMPONENT IN: Y/PB(CB)/PR(CR), Fiche RCA (AUDIO R/L)	
	HDMI1	HDMI, jack Ø 3.5mm	
	HDMI2	HDMI, jack Ø 3.5mm	
	AV	Fiche RCA (entrée AV)	
	MEDIAPLAYER	USB 2.0 HOST (Type A)	
	TIME-SHIFT	USB 2.0 HOST (Type A Seulement modèles FH510, FB510 et FS510)	
	DIGITAL AUDIO OUTPUT	Sortie audio numérique S/PDIF.	
	C. I. (Interface Commune)	EN50221, R206001	
Écouteurs	Jack Ø 3.5 mm (Sortie Audio)		
Langue OSD		Tchèque, Danois, Néerlandais, Anglais, Estonien, Finlandais, Français, Allemand, Grec, Hongrois, Italien, Letton, Lithuanien, Norvégien, Polonais, Portugais, Russe, Slovaque, Slovène, Espagnol, Suédois, Turc, Ukrainien	
Alimentation électrique		AC 220-240 V, 50 Hz	
Consommation d'énergie (Méthode IEC62087)		114W (0.20 W en veille)	
Poids		10 Kg (Sans socle), 12,6 Kg (Avec socle)	
Température de fonctionnement		0 °C to +40 °C	

## Spécifications environnementales

*1 Mode Marche (W) (MODE DOMICILE)		86 W
*2 Mode Épargne d'énergie (W)	ECO	63 W
*3 Mode Attente (W)		0.20 W
*4 Mode Arrêt (W)		0.17 W
*5 Consommation d'énergie annuelle (kWh)		126kWh
*6 Consommation d'énergie annuelle dans le Mode Épargne d'Énergie (kWh)	ECO	92kWh

## REMARQUE

- La consommation d'énergie dans le Mode Marche change selon les images montrées par le téléviseur.

\*1 Mesuré selon la IEC 32087 Ed.2.

\*2 Pour obtenir plus d'information à propos de la fonction d'épargne d'énergie, consultez les pages rattachées dans cette guide.

\*3 Mesuré selon la IEC 62301 Ed.1

\*4 Mesuré selon la IEC 62301 Ed.1

\*5 La consommation d'énergie annuelle est calculée en prenant comme base la consommation d'énergie dans le Mode Marche (MODE DOMICILE) en utilisant le téléviseur 4 heures par jour, 365 jours par an.

\*6 La consommation d'énergie annuelle est calculée en prenant comme base la consommation d'énergie dans le Mode Marche en utilisant le téléviseur 4 heures par jour, 365 jours par an.

## Informations sur le label écologique de l'UE



### Télévision LCD Sharp, homologuée par le label écologique de l'UE

Le label écologique de l'Union européenne, la «Fleur», a officiellement été décerné à ce produit (pour plus de détails regardez « EU Commission Decision 2009/300/EC-OJ 82/3 » de date 28.3.2..9).

Sharp est la première société au monde à obtenir ce label écologique pour une télévision, ce qui démontre le poids de son engagement dans l'amélioration de l'environnement.

La Fleur n'est accordée qu'aux produits qui contribuent réellement à l'amélioration de l'environnement et qui se montrent rigoureusement conformes à des critères stricts. Vous trouverez des informations supplémentaires à l'adresse:

<http://www.ecolabel.eu>

### ¿En quoi ce produit Sharp est-il spécifiquement écologique ?

Ce poste de télévision est doté d'un écran à cristaux liquides (LCD, Liquid Crystal Displays) et non d'un tube cathodique (CRT, Cathode Ray Tube). Ainsi:

- Dessiné pour une haute efficacité énergétique. Il réduit la consommation énergétique et économise de l'argent.
- Consommation d'énergie réduite pendant l'usage et en mode d'attente. Il est possible l'épargne d'énergie en différents modes (voir annexe de ce document).
- Le système de rétro-éclairage a une durée de vie près de 2,5 fois plus élevée que dans un poste à écran CRT.
- Ce téléviseur est conforme aux exigences relatives aux produits chimiques du label écologique de l'UE.
- Une garantie de fonctionnement de deux ans accompagne ce produit dans tous les pays de l'UE.
- Les pièces de rechange adéquates resteront disponibles lorsque ce modèle sera retiré de la production, et ce pendant :
  - sept ans, pour les composants électriques;
  - cinq ans pour les pièces mécaniques;
  - quatre ans pour les éléments de décoration.
- De part sa conception, ce produit peut facilement être démonté, récupérer, et recycler. Il ne doit pas être jeté avec les ordures ménagères. Pour de plus amples informations, veuillez vous reporter à l'information sur la méthode de rebut adéquate, mentionnée dans ce manuel d'utilisation.
- Si vous avez besoin de réparer le téléviseur, vous devez contacter avec votre distributeur. Vous pouvez aussi contacter avec votre centre de service local approuvé par Sharp (regarder page web local Sharp).

### Comment pouvez-vous contribuer à la protection de l'environnement ?

- Ne laissez pas votre poste de télévision en pause, débranchez-le en cas de non-utilisation prolongée. Lorsque le poste est débranché, la consommation d'énergie est nulle ou presque zéro si le TV a un système de déconnexion. Leur localisation est décrite dans ce manuel d'utilisation.
- La consommation d'énergie de la télévision en cours d'utilisation peut être réduite en diminuant la luminosité du retro-éclairage. Ceci réduira l'ensemble des coûts d'utilisation du téléviseur.



Attention : votre produit comporte ce symbole. Il signifie que les produits électriques et électroniques usagés ne doivent pas être mélangés avec les déchets ménagers généraux. Un système de collecte séparé est prévu pour ces produits.

## A. Informations sur la mise au rebut à l'intention des utilisateurs privés (ménages)

### 1. Au sein de l'Union européenne

Attention : si vous souhaitez mettre cet appareil au rebut, ne le jetez pas dans une poubelle ordinaire !

Les appareils électriques et électroniques usagés doivent être traités séparément et conformément aux lois en vigueur en matière de traitement, de récupération et de recyclage adéquats de ces appareils.

Suite à la mise en œuvre de ces dispositions dans les États membres, les ménages résidant au sein de l'Union européenne peuvent désormais ramener gratuitement\* leurs appareils électriques et électroniques usagés sur des sites de collecte désignés. Dans certains pays\*, votre détaillant reprendra également gratuitement votre ancien produit si vous achetez un produit neuf similaire.

\*) Veuillez contacter votre administration locale pour plus de renseignements.

Si votre appareil électrique ou électronique usagé comporte des piles ou des accumulateurs, veuillez les mettre séparément et préalablement au rebut conformément à la législation locale en vigueur.

En veillant à la mise au rebut correcte de ce produit, vous contribuerez à assurer le traitement, la récupération et le recyclage nécessaires de ces déchets, et préviendrez ainsi les effets néfastes potentiels de leur mauvaise gestion sur l'environnement et la santé humaine.

### 2. Pays hors de l'Union européenne

Si vous souhaitez mettre ce produit au rebut, veuillez contacter votre administration locale qui vous renseignera sur la méthode d'élimination correcte de cet appareil.

Suisse : les équipements électriques ou électroniques usagés peuvent être ramenés gratuitement au détaillant, même si vous n'achetez pas un nouvel appareil. Pour obtenir la liste des autres sites de collecte, veuillez vous reporter à la page d'accueil du site [www.swico.ch](http://www.swico.ch) ou [www.sens.ch](http://www.sens.ch).

## B. Informations sur la mise au rebut à l'intention des entreprises

### 1. Au sein de l'Union européenne

Si ce produit est utilisé dans le cadre des activités de votre entreprise et que vous souhaitez le mettre au rebut :

Veuillez contacter votre revendeur SHARP qui vous informera des conditions de reprise du produit. Les frais de reprise et de recyclage pourront vous être facturés. Les produits de petite taille (et en petites quantités) pourront être repris par vos organisations de collecte locales.

Espagne : veuillez contacter l'organisation de collecte existante ou votre administration locale pour les modalités de reprise de vos produits usagés.

### 2. Pays hors de l'Union européenne

Si vous souhaitez mettre ce produit au rebut, veuillez contacter votre administration locale qui vous renseignera sur la méthode d'élimination correcte de cet appareil.



Pb

Les piles/accus fournies avec ce produit peuvent contenir des traces de Plomb.

Au sein de l'Union Européenne : Le symbole de la poubelle sur roues barrée laisse supposer que les piles/accus usagées ne doivent pas être mélangées avec les déchets ménagers ! Il existe un mode de collecte séparé pour les piles/accus usagées, ce qui permet d'effectuer un traitement et un recyclage en accord avec la législation. Veuillez contacter une autorité locale pour plus de renseignements sur le système mis en place.

Pour la Suisse : Les piles/accus usagées doivent être retournées chez votre détaillant.

Pour les pays hors Union Européenne : Veuillez contacter une autorité locale afin de connaître la bonne méthode à utiliser pour la collecte de vos piles/accus usagées.

LC-32FH500E / LC-32FH500S / LC-32FB500E / LC-32FB500S / LC-32FH510E  
LC-32FH510S / LC-32FB510E / LC-32FB510S / LC-32FS510E / LC-32FS510S

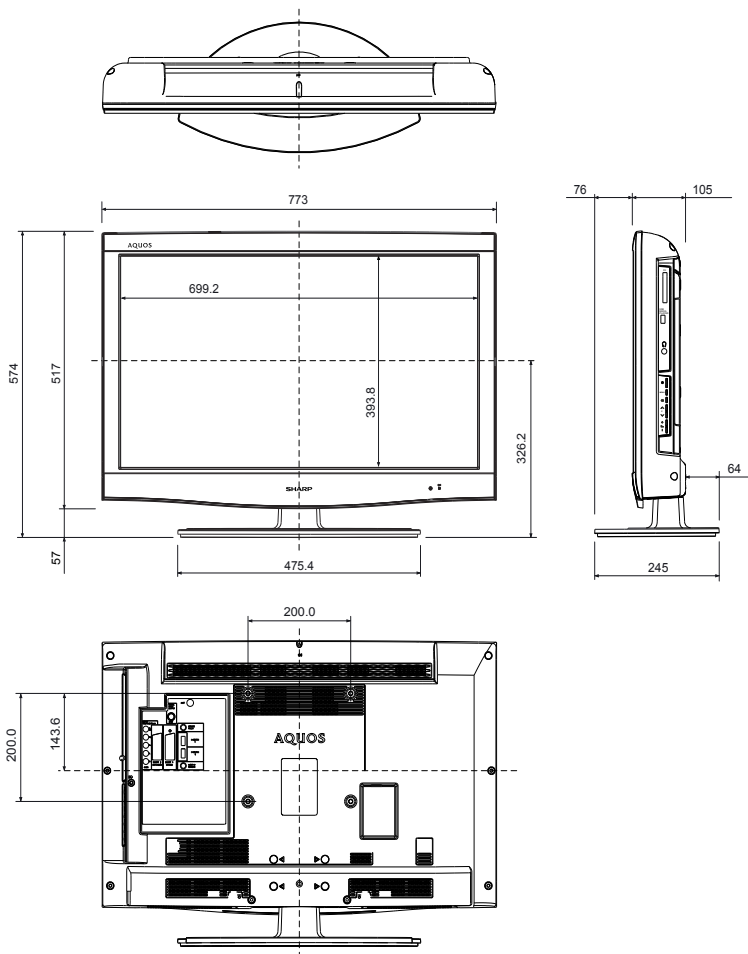

# SHARP®

## SHARP ELECTRÓNICA ESPAÑA S.A

Polígono Industrial Can Sant Joan

Calle Sena 2-10

08174 SANT CUGAT DEL VALLÉS

BARCELONA (ESPAÑA)

## SHARP CORPORATION

<http://www.sharp-eu.com>

Printed in Spain  
Gedruckt in Spanien  
Imprimé en Espagne  
Stampato in Spagna  
Gedruckt in Spanje  
Impreso en España  
Impresso no Espanha

**TINS-E587WJZZ**  
10P04-SP

PIN

--	--	--	--