

SHARP®

LC-37XD10E LC-42XD10E

LCD COLOUR TELEVISION
LCD-FARBFERNSEHGERÄT
TÉLÉVISION COULEUR À ÉCRAN
À CRISTAUX LIQUIDES (LCD)
TELEVISORE A COLORI LCD
LCD-KLEURENTELEVISIE
TELEVISIÓN EN COLOR LCD

OPERATION MANUAL
BEDIENUNGSANLEITUNG
MODE D'EMPLOI
MANUALE DI ISTRUZIONI
GEBRUIKSAANWIJZING
MANUAL DE MANEJO

AQUOS



HDMI™
HIGH-DEFINITION MULTIMEDIA INTERFACE

**HD
ready**

trudí
POWERED BY MICRONAS

DVB
Digital Video
Broadcasting

ENGLISH

DEUTSCH

FRANÇAIS



ITALIANO

NEDERLANDS

ESPAÑOL



SPECIAL NOTE FOR USERS IN THE U.K.

The mains lead of this product is fitted with a non-rewireable (moulded) plug incorporating a 13A fuse. Should the fuse need to be replaced, a BSI or ASTA approved BS 1362 fuse marked  or  and of the same rating as above, which is also indicated on the pin face of the plug, must be used.

Always refit the fuse cover after replacing the fuse. Never use the plug without the fuse cover fitted.

In the unlikely event of the socket outlet in your home not being compatible with the plug supplied, cut off the mains plug and fit an appropriate type.

DANGER:

The fuse from the cut-off plug should be removed and the cut-off plug destroyed immediately and disposed of in a safe manner.

Under no circumstances should the cut-off plug be inserted elsewhere into a 13A socket outlet, as a serious electric shock may occur.

To fit an appropriate plug to the mains lead, follow the instructions below:

IMPORTANT:

The wires in the mains lead are coloured in accordance with the following code:

Blue: Neutral

Brown: Live

As the colours of the wires in the mains lead of this product may not correspond with the coloured markings identifying the terminals in your plug, proceed as follows:

- The wire which is coloured blue must be connected to the plug terminal which is marked N or coloured black.
- The wire which is coloured brown must be connected to the plug terminal which is marked L or coloured red.

Ensure that neither the brown nor the blue wire is connected to the earth terminal in your three-pin plug.

Before replacing the plug cover make sure that:

- If the new fitted plug contains a fuse, its value is the same as that removed from the cut-off plug.
- The cord grip is clamped over the sheath of the mains lead, and not simply over the lead wires.

IF YOU HAVE ANY DOUBT, CONSULT A QUALIFIED ELECTRICIAN.

- Les illustrations et affichages à l'écran dans ce mode d'emploi sont fournis à titre explicatif et peuvent être légèrement différents des opérations réelles.
- Les exemples utilisés dans ce mode d'emploi reposent sur le modèle LC-42XD10E.

Table des matières

Table des matières	1	Menu Géométrie.....	18
Cher client SHARP	2	Image horizontale.....	18
Précautions de Sécurité Importantes	2	Image verticale.....	18
Marques	2	Pos. de la phase.....	18
Accessoires fournis	3	Autres rubriques du menu.....	19
Guide rapide	3	Mode AV.....	19
Pose du socle.....	3	Affichage du statut.....	19
Mise en place du téléviseur.....	4	SOURCE ENTRÉE.....	19
Téléviseur (Vue frontale).....	5	Image fixe.....	19
Téléviseur (Vue de dos).....	5	OPC.....	19
Insertion des piles.....	6	Mode Grand écran.....	20
Utilisation de la télécommande.....	6	Télétexte analogique.....	21
Précautions sur la télécommande.....	6	Utilisation du menu télétexte analogique.....	21
Télécommande.....	7	Info éclair.....	21
Mise en marche.....	8	Montrer/Masquer.....	21
Mode d'attente.....	8	Installation.....	22
Auto installation initiale (Analogue).....	8	Opérations du menu DTV.....	23
Auto installation initiale (DTV).....	8	Touches d'opération du menu DTV.....	23
Sélection des canaux au moyen de l'aperçu des chaînes		Affichage sur l'écran DTV.....	23
(Analogue).....	9	Opérations DTV communes.....	23
Utilisation d'appareils externes	10	A propos de l'écran Série de caractères.....	24
Raccordement d'un magnétoscope.....	10	Langue.....	24
Raccordement d'une console de jeu ou d'un caméscope.....	10	Configuration programme.....	24
Raccordement d'un lecteur DVD.....	10	Fav (Favori).....	25
Raccordement d'un décodeur.....	11	Ver. (Verrouiller).....	25
Raccordement d'un ordinateur.....	11	Dépl. (Déplacer).....	25
Utilisation de la fonction AV Link.....	11	Dépl. à (Déplacer à).....	25
Opérations du menu	12	Omis. (Omission).....	25
Affichage à l'écran.....	12	Sélec. (Sélectionner).....	26
Opérations courantes.....	12	Eff. (Effacer).....	26
Opérations du menu sans la télécommande.....	12	Etiqu. (Etiqueter).....	26
Menu Image.....	13	Visual. (Visualiser).....	26
Rétro éclair.....	13	Installation.....	26
Contraste.....	13	Autoinstallation.....	26
Luminosité.....	13	Balayage opérateur.....	26
Couleur.....	13	Configuration opérateur.....	27
Nuance.....	13	Configuration système.....	27
Netteté.....	13	Configuration OSD.....	27
Rouge.....	13	Verrouil. Enfant.....	28
Vert.....	13	Accessoires.....	28
Bleu.....	13	Version du logiciel.....	28
Temp Couleur.....	13	Mise à niveau du logiciel.....	28
Noir.....	13	Interface commune.....	29
3D-Y/C.....	13	Insertion d'une carte CA.....	29
Réduction bruit (Réduction numérique des parasites).....	13	Alimentation électrique vers l'antenne.....	29
Réglage I/P.....	13	A propos d'EPG.....	30
Mode film.....	14	Utilisation de EPG.....	30
truD(R).....	14	Utilisation de la minuterie EPG.....	30
Réinitial.....	14	Utilisation de ESG.....	31
Menu Son.....	14	Utilisation de la liste programmes numériques.....	31
Aigus.....	14	Consultation d'une bannière de service.....	31
Graves.....	14	Utilisation de la fonction multiaudio.....	32
Sonorité.....	14	Affichage des sous-titres.....	32
Volume automatique.....	14	Utilisation de l'application MHEG5	
Balance.....	14	(Royaume-Uni uniquement).....	32
Voix claire.....	14	Annexe.....	33
Réinitial.....	14	Guide de dépannage.....	33
Menu Branchements.....	15	Tableau des ordinateurs compatibles.....	34
Décodeur.....	15	Spécifications du port RS-232C.....	34
Sélection d'entrée.....	15	Fiche technique.....	36
Réglage HDMI.....	15	Accessoires en option.....	36
Tension d'alimentation.....	16	Mise au rebut en fin de vie.....	37
AV-Link (EXT 2 uniquement).....	16		
Divers.....	16		
Menu Installation.....	16		
Chaînes.....	16		
Verrouil. Enfant.....	17		
Format auto.....	17		
Langue.....	17		
Réglages par défaut.....	17		
Divers.....	18		

Cher client SHARP

Nous vous remercions pour votre achat de ce téléviseur couleur à cristaux liquides SHARP. Pour en assurer la sécurité et le bon fonctionnement pendant de longues années, veuillez lire attentivement les Précautions de Sécurité Importantes avant de l'utiliser.

Précautions de Sécurité Importantes

- Nettoyage—Débranchez le cordon secteur de la prise secteur avant de nettoyer l'appareil. Utilisez un chiffon mouillé pour le nettoyer. N'utilisez pas de produits nettoyant liquides ou en aérosols.
- Eau et humidité—N'utilisez pas l'appareil à proximité de l'eau, près d'une baignoire, d'un lavabo, d'un évier, d'une machine à laver, d'une piscine et dans un sous-sol humide.
- Ne placez pas de vases ou tout autre récipient rempli d'eau sur cet appareil. L'eau pourrait se renverser sur celui-ci et entraîner un incendie ou une électrocution.
- Support—Ne placez pas l'appareil sur un chariot, un support, un trépied ou une table instable. Ceci risquerait de causer la chute de l'appareil et de provoquer par là des blessures graves et d'endommager l'appareil. Utilisez uniquement un chariot, un support, un trépied, une applique ou une table recommandés par le fabricant ou vendus avec l'appareil. Pour monter l'appareil sur un mur, suivez les instructions du fabricant. N'utilisez que du matériel recommandé par ce dernier.
- Pour déplacer l'appareil placé sur un chariot, procédez au transport avec précaution. Des arrêts brusques, une force excessive ou des irrégularités de la surface du sol peuvent provoquer la chute de l'appareil.
- Ventilation—Les événements et autres ouvertures du coffret sont destinés à la ventilation. Ne les recouvrez pas et ne les bloquez pas car une ventilation insuffisante risque de provoquer une surchauffe et/ou de réduire la durée de vie de l'appareil. Ne placez pas l'appareil sur un lit, un sofa, un tapis ou une autre surface similaire risquant de bloquer les ouvertures de ventilation. Ce produit n'est pas conçu pour être encastré ; ne le placez pas dans des endroits clos comme une bibliothèque ou une étagère, sauf si une ventilation adéquate est prévue ou si les instructions du fabricant sont respectées.
- Le panneau LCD utilisé dans cet appareil est en verre. Il peut donc se briser s'il tombe ou s'il subit un choc. Veuillez à ne pas vous blesser avec des éclats de verre si le panneau LCD vient à se briser.
- Sources de chaleur—Éloignez l'appareil des sources de chaleur comme les radiateurs, les chauffages et autres appareils produisant de la chaleur (y compris les amplificateurs).
- Afin d'empêcher tout incendie, ne placez jamais une bougie ou autres flammes nues au dessus ou près de l'ensemble du téléviseur.
- Afin d'empêcher tout incendie ou électrocution, ne placez pas le cordon secteur sous l'ensemble du téléviseur ou autres objets volumineux.
- N'affichez pas une image fixe pendant une période prolongée, sous peine de laisser une image rémanente à l'écran.
- Il y a toujours consommation d'énergie si la prise principale est branchée.
- Entretien—Ne tentez pas de procéder vous-même à l'entretien de l'appareil. La dépose des couvercles risque de vous exposer à de hautes tensions et d'autres situations dangereuses. Faites appel à un technicien qualifié pour l'entretien.

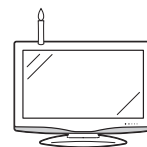

Le panneau LCD est un appareil de très haute technologie vous offrant des détails fins de l'image. Dû au grand nombre de pixels, un certain nombre de pixels non actifs peuvent apparaître occasionnellement à l'écran sous la forme de point fixe bleu, vert ou rouge. Ceci rentre dans les spécifications du produit et ne constitue pas un défaut.

Précautions lors du transport du téléviseur

Lors du transport du téléviseur, ne le transportez pas en le tenant par les haut-parleurs. Veuillez à toujours le transporter à deux, en le tenant à deux mains—une main de chaque côté du téléviseur.



Marques

• "HDMI, le logo HDMI et High-Definition Multimedia Interface sont des marques de commerce ou des marques déposées de HDMI Licensing LLC."

• truD est une marque déposée de Micronas en Allemagne et dans d'autres pays.

• Le logo "HD ready" est une marque commerciale de EICTA.

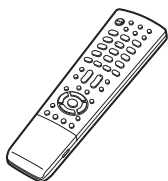
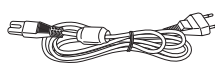
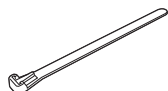
Accessoires fournis

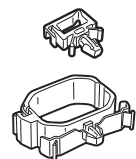
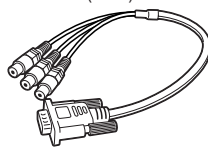
Télécommande (×1)	Cordon secteur (×1)	Collier de serrage (×1)	Ensemble du socle (×1)	Serre-câbles (Petit ×1, Grand ×1)	Adaptateur 3 RCA/ D-Sub 15 broches (×1)
	 La forme de la prise peut être différente dans certains pays.				
Pages 6 et 7	Page 4	Page 4	Page 3	Page 4	Page 10

- Pile format "AAA" (×2) Page 6
- Mode d'emploi (Ce document)

Guide rapide

Pose du socle

Avant de procéder aux opérations, étendez un rembourrage sur la surface de travail pour y placer le téléviseur, en vous assurant que la surface est totalement plane. Ceci lui évitera d'être endommagé.

Ne déposez pas le socle et les haut-parleurs du téléviseur, sauf si vous utilisez l'applique en option pour le monter.

ATTENTION

- Fixez le socle dans le bon sens.
- Suivez attentivement les instructions. Un montage incorrect du socle peut entraîner la chute du téléviseur.

- 1** Confirmez la présence des 8 vis (4 vis courtes et 4 vis longues) fournies avec le téléviseur.

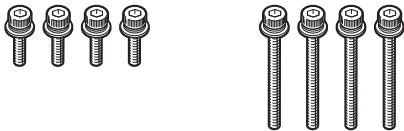

- 2** Fixez les deux pieds de soutien pour le socle sur la base à l'aide de la boîte pour l'ensemble du socle comme illustré ci-dessous.

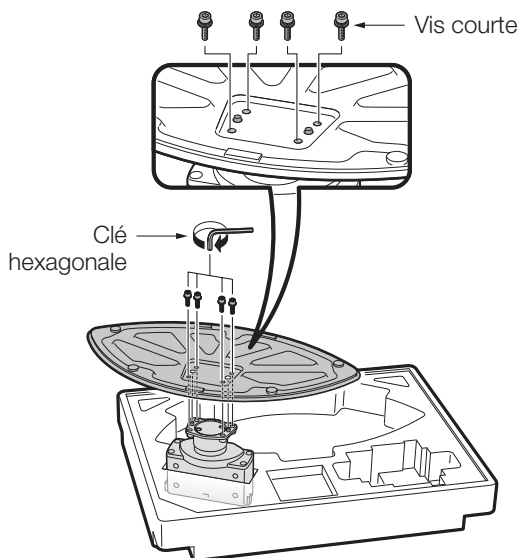

- 3** ① Insérez le socle dans les ouvertures sous le téléviseur.
② Insérez et serrez les 4 vis longues dans les 4 trous de vis au dos du téléviseur.

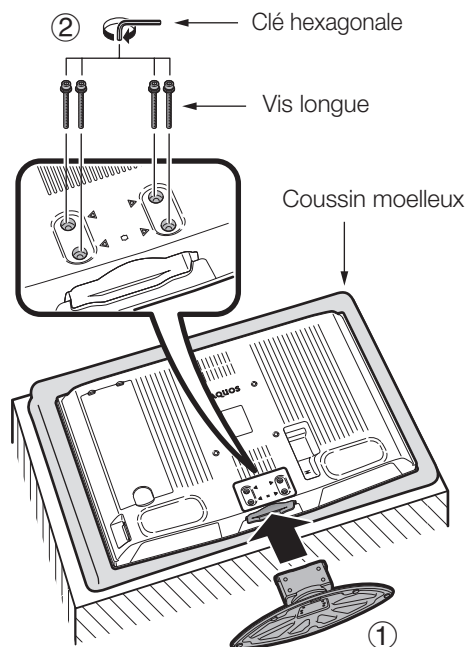

REMARQUE

- Pour déposer le socle, procédez aux étapes ci-dessus dans l'ordre inverse.

Mise en place du téléviseur

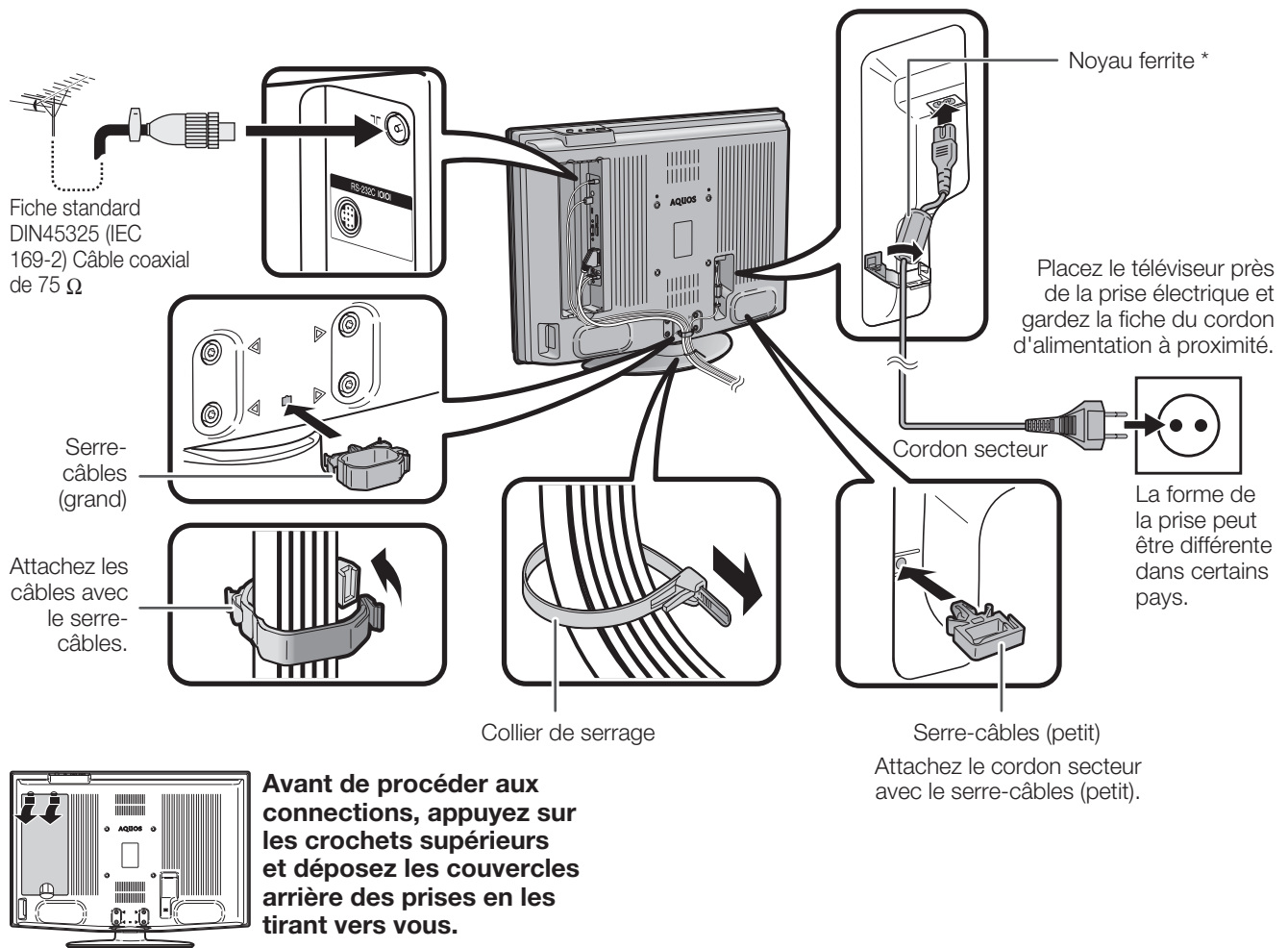

Avant de procéder aux connexions, appuyez sur les crochets supérieurs et déposez les couvercles arrière des prises en les tirant vers vous.

Antenne

Raccordez le câble d'antenne de votre prise d'antenne/câble ou l'antenne (pièce/toit) pour la prise d'entrée d'antenne au dos de votre téléviseur pour recevoir par voie numérique/terrestre les stations émettrices.

Une antenne intérieure peut également être utilisée dans de bonnes conditions de réception. Des antennes intérieures passives et actives sont vendues dans le commerce. Dans une antenne active, son alimentation est fournie via la prise d'entrée d'antenne.

La tension d'alimentation (5V) doit être réglée en conséquence dans "Tension d'alimentation". (Page 16)

* Noyau ferrite

Le noyau ferrite doit être fixé en permanence et ne jamais être retiré du cordon secteur.

Montage du téléviseur sur un mur

- Ce téléviseur doit être installé sur un mur uniquement avec l'applique pour montage mural de SHARP. (Voir page 36.) Une installation instable et un risque de blessures graves pourraient résulter de l'utilisation d'autres appliques pour montage mural.
- L'installation du téléviseur couleur LCD demande des qualifications particulières et ne doit être effectuée que par un personnel de service qualifié. Nous vous conseillons de ne pas effectuer vous-même ce travail. SHARP décline toute responsabilité en cas de montage défectueux pouvant provoquer un accident ou des blessures.
- Vous pouvez faire appel à un technicien de service qualifié et utiliser l'applique en option pour monter le téléviseur sur un mur.

Téléviseur (Vue frontale)

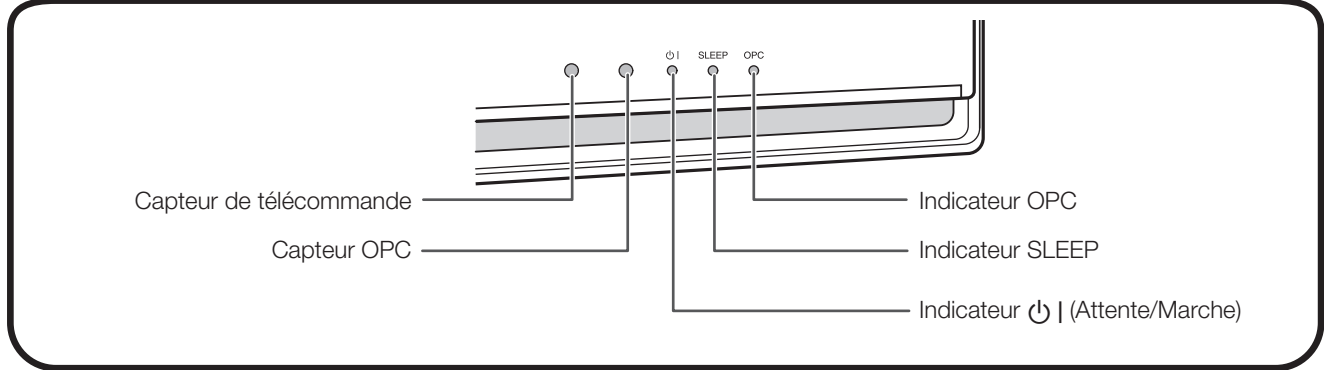
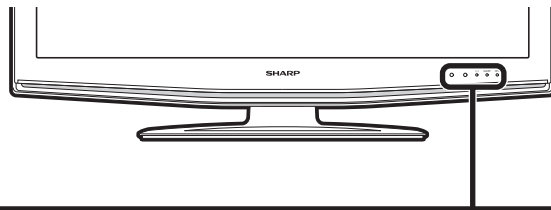

Téléviseur (Vue de dos)

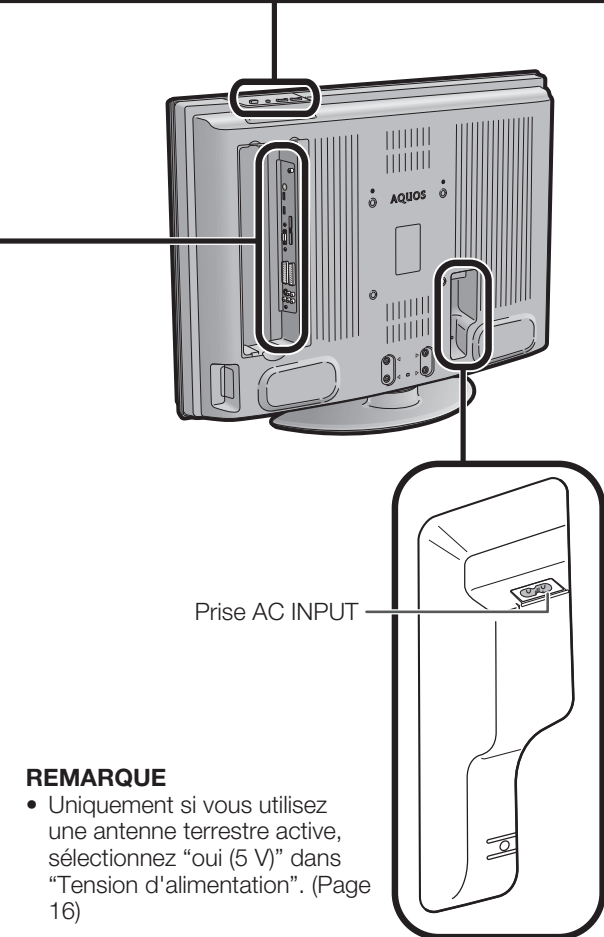
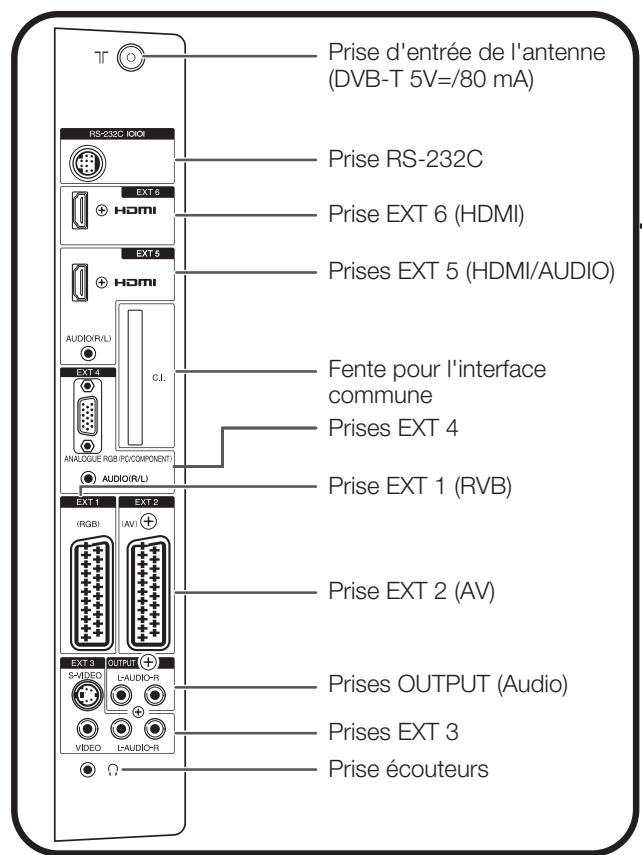
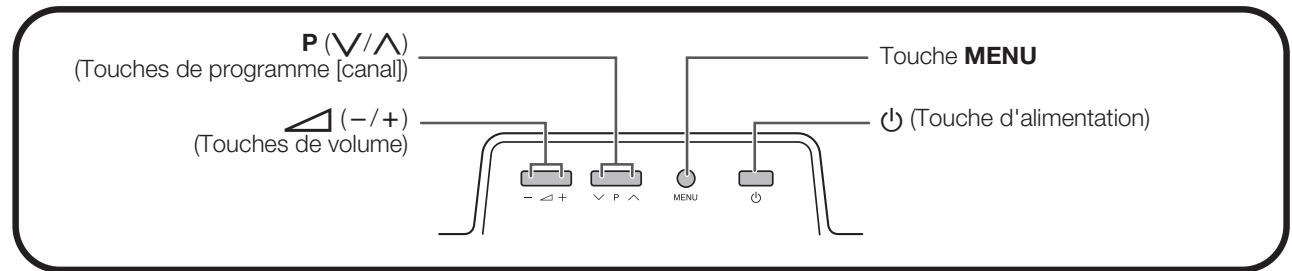

REMARQUE

- Uniquement si vous utilisez une antenne terrestre active, sélectionnez "oui (5 V)" dans "Tension d'alimentation". (Page 16)

Insertion des piles

Avant d'utiliser le téléviseur pour la première fois, insérez deux piles format "AAA" (fournies). Lorsque les piles sont épuisées et que la télécommande ne fonctionne plus, remplacez les piles par des piles format "AAA" neuves.

- 1 Appuyez sur le couvercle des piles et faites le glisser pour l'ouvrir.
- 2 Insérez les deux piles format "AAA" fournies.
 - Placez les piles en faisant correspondre leurs bornes avec les indications (+) et (-) dans le compartiment des piles.
- 3 Refermez le couvercle.

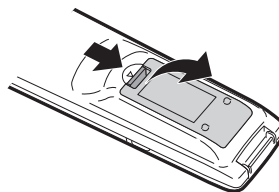

ATTENTION

Une utilisation incorrecte des piles peut entraîner une fuite de produits chimiques ou même une explosion. Veillez à bien suivre les instructions ci-dessous.

- N'utilisez pas ensemble des piles de types différents. Les autres piles ont des caractéristiques différentes.
- N'utilisez pas ensemble des piles usagées et neuves. Ceci peut raccourcir la durée de vie des piles neuves ou provoquer des fuites des piles usagées.
- Retirez les piles dès qu'elles sont usées. Les produits chimiques s'écoulant d'une pile peuvent provoquer une allergie. En cas de fuite, essuyez soigneusement avec un chiffon.
- Les piles fournies avec l'appareil peuvent avoir une durée de vie plus courte que prévue en raison des conditions de stockage.
- Si vous n'avez pas l'intention d'utiliser la télécommande pendant une période prolongée, retirez les piles.

Utilisation de la télécommande

Utilisez la télécommande en la dirigeant vers le capteur de télécommande. Des objets placés entre la télécommande et le capteur peuvent gêner le bon fonctionnement de la télécommande.

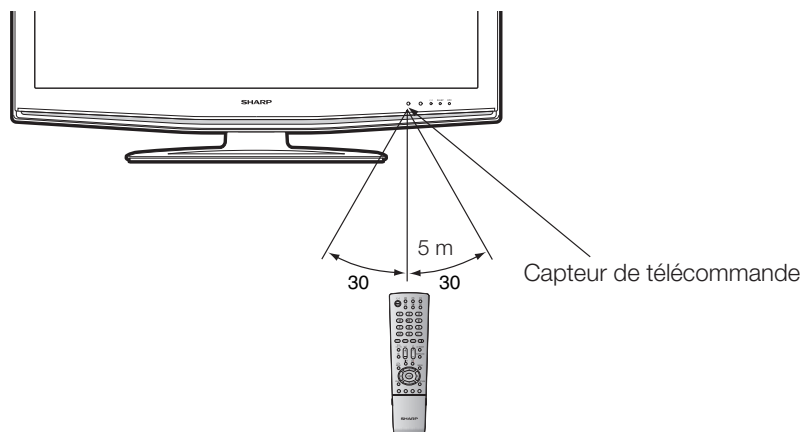

Précautions sur la télécommande

- N'exposez pas la télécommande à des chocs. Ne l'exposez pas non plus à des liquides, et ne la placez pas dans des endroits très humides.
- N'installez pas ni n'exposez la télécommande directement au soleil. La chaleur risquerait de la déformer.
- La télécommande risque de ne pas fonctionner correctement si le capteur de télécommande du téléviseur est directement exposé au soleil ou à un éclairage violent. Dans ce cas, modifiez l'angle de l'éclairage ou du téléviseur, ou rapprochez la télécommande du capteur de télécommande.

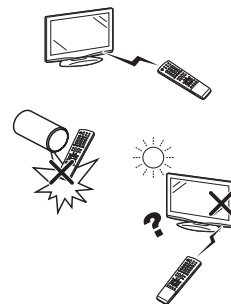

Télécommande

- 1 (Attente/Marche) (Page 8)
- 2 (Télétexte)
TV: Affiche le télétexte analogique. (Page 21)
DTV: Sélectionnez la transmission de données DTV (télévision numérique) et TELETEXT. (Page 32)
- 3 (Montre le Télétexte caché) (Pages 21 et 22)
- 4 (Sous-titres pour Télétexte)
TV/externe: Marche/arrêt des sous-titres. (Page 22)
DTV: Affiche l'écran de sélection des sous-titres. (Page 32)
- 5 (Image fixe/Maintien) (Page 22)
- 6 (Sous-page) (Page 22)
- 7 (0 - 9)
Règle le canal sur le mode TV et DTV.
Pour entrer les numéros ou lettres de votre choix.
Règle la page en mode Télétexte.
- 8 (Flash-back)
Appuyez sur cette touche pour revenir à l'image précédente dans le mode de visionnement normal.
- 9 **DTV**
Appuyez sur cette touche pour accéder au mode DTV tout en regardant d'autres sources d'entrée et vice versa. (Cette touche ne fonctionnera pas si vous regardiez un programme DTV juste avant d'éteindre le téléviseur. Dans ce cas, sélectionnez d'abord une autre source d'entrée à l'exception de DTV au moyen de la touche .)
- 10 (Mode sonore)
Sélectionne le mode de son multipeux. (Voir ci-dessous.)
- 11 (Sourdine)
Marche/arrêt du son
- 12 (+/-) (Volume)
Pour augmenter/baisser le volume.
- 13 **LIST**
DTV: Affiche la liste des programmes.

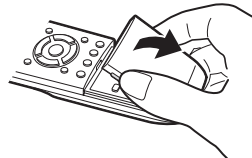
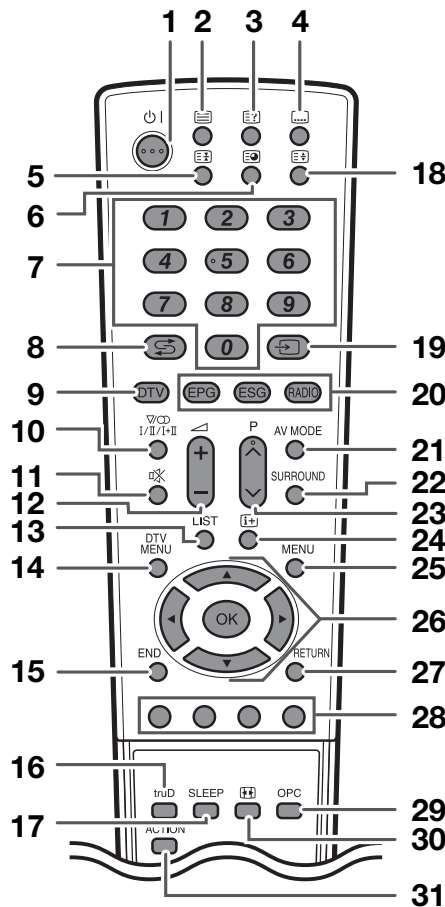

- 14 **DTV MENU**
DTV: Affiche l'écran du menu DTV.
- 15 **END**
Quitte l'écran du menu.

- 16 **truD**
Présente les effets truD sous la forme d'un écran double. (Page 14)
- 17 **SLEEP**
Active et désactive la minuterie d'extinction (par unité de 30 minutes jusqu'à 2h30 maximum.)
(Si l'écran "Heure et date" apparaît, entrez l'heure et la date comme expliqué à la page 18, puis réglez à nouveau la minuterie d'extinction.)
- 18 (Haut/Bas/Entier)
Règle la zone d'agrandissement en mode Télétexte. (Page 22)
- 19 (SOURCE ENTRÉE)
Sélectionne une source d'entrée.
(TV, DTV, EXT1, EXT2, EXT3, EXT4, EXT5, EXT6) (Page 19)
- 20 **EPG**
DTV: Pour afficher l'écran EPG (Guide des programmes électroniques)
- ESG**
DTV: Pour afficher l'écran ESG (Guide des services électroniques)
- RADIO**
DTV: Bascule entre le mode RADIO et DTV.
- 21 **AV MODE**
Sélectionne un réglage vidéo. (Page 19)
- 22 **SURROUND**
Marche/arrêt des effets Ambiphonie.
- 23 **P (▲/▼)**
Sélectionne le canal.
En mode TV analogique, les sources d'entrée externe (EXT 1 à 6) sont également sélectionnables.
- 24 (Affichage d'informations)
(Pages 18, 19, 30 et 31)
- 25 **MENU**
Marche/arrêt de l'écran du MENU. (Page 12)
- 26 (Curseur)
Sélectionne la rubrique désirée sur l'écran de réglage.
- OK**
Exécute une commande au sein de l'écran du menu.
Affiche l'aperçu des chaînes en mode analogique et la liste des programmes en mode DTV.
- 27 **RETURN**
Revient à l'écran de menu précédent.
- 28 **Touches de couleur (Rouge/Vert/Jaune/Bleu)**
TELETEXT: Sélectionne une page. (Page 22)
Les touches de couleur servent à sélectionner les rubriques colorées équivalentes sur l'écran du menu.
- 29 **OPC**
Pour activer ou désactiver la Commande d'image optique. (Page 19)
- 30 (Mode Grand écran)
Sélectionne le Mode Grand écran. (Page 20)
- 31 **ACTION (Mode action)**
Cette touche n'est pas disponible si vous utilisez les modèles LC-37/42XD10E.

Utilisation de de la télécommande

Mode DTV :

Appuyez sur pour ouvrir l'écran Multiaudio. (Page 32)

Mode TV analogique :

À chaque pression sur , le mode change comme indiqué dans les tableaux suivants.

Sélection des émissions télévisées NICAM TV

Signal	Rubriques sélectionnables
Stéréo	Stéréo, Mono !
Bilingue	Bi-canal Canal 1, Bi-canal Canal 2, Bi-canal Canaux 1+2, Mono !
Monaural	NICAM, Mono !

Sélection des émissions télévisées A2 TV

Signal	Rubriques sélectionnables
Stéréo	Stéréo, Mono !
Bilingue	Bi-canal Canal 1, Bi-canal Canal 2, Bi-canal Canaux 1+2
Monaural	Mono

REMARQUE

- Lorsqu'aucun signal n'est entré, le mode de son affiche "Mono".
- "Mono !" indique que vous êtes passé manuellement sur FM mono.

Mise en marche

Appuyez sur  sur le téléviseur.

Mode d'attente

Appuyez sur  | sur la télécommande lorsque le téléviseur est allumé.

- Le téléviseur entre en mode d'attente et l'image à l'écran disparaît.
- L'indicateur  sur le téléviseur passe du vert au rouge.
- Pour éteindre complètement le téléviseur, débranchez le cordon secteur de la prise électrique. Toutefois, ne débranchez pas le cordon secteur sans y avoir été invité.

Indicateur de statut de l'écran

Eteint	Le téléviseur est arrêté.
Rouge	Le téléviseur est en mode d'attente.
Vert	Le téléviseur est en marche.

REMARQUE

- Si vous prévoyez de ne pas utiliser le téléviseur pendant une période prolongée, veillez à retirer le cordon secteur de la prise d'alimentation.
- Une faible quantité d'électricité est consommée même lorsque  est en position arrêt.
- En mode d'entrée DTV, si l'appareil est arrêté immédiatement après un changement de réglage à partir de l'écran du menu, le nouveau réglage ou les informations sur le canal risquent de ne pas être mémorisés.

Auto installation initiale (Analogue)

L'autoinstallation initiale (Analogue) a lieu lorsque le téléviseur est mis sous tension pour la première fois après l'achat. Suivez les menus et procédez aux réglages nécessaires les uns après les autres.

REMARQUE

- Pour reconfigurer les réglages de l'autoinstallation initiale, allez sur "Chaînes" et exécutez "Assistance de recherche" dans le menu Installation. (Page 16)

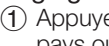
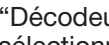
- Réglage de la langue d'affichage à l'écran**
 - ① Appuyez sur  pour sélectionner la langue désirée sur la liste à l'écran.
 - ② Appuyez sur **OK** pour entrer le réglage.
- Réglage du pays (Ecran "Pays")**
 - ① Appuyez sur  pour sélectionner votre pays ou région dans la liste à l'écran.
 - ② Appuyez sur **OK** pour entrer le réglage.
 - Une vue générale des réglages utilisés dans la recherche automatique s'affiche.
- Appuyez sur **OK** pour lancer la recherche.**
 - Le téléviseur cherche, trie et mémorise toutes les chaînes TV réceptionnables en fonction des réglages et de l'antenne branchée.
 - Pour interrompre l'auto installation initiale en cours, appuyez sur **END**.
- Une fois le tri automatique terminé, la rubrique "Décodeur" apparaît. Appuyez sur  pour sélectionner "EXT1" ou "EXT2", et appuyez ensuite sur **OK**.**
 - Veillez à sélectionner la prise (EXT1 ou 2) à laquelle le décodeur est raccordée.

- 5** Un message s'affiche indiquant que la première installation est terminée avec succès. Appuyez sur **OK**, au besoin.

- Si un appareil d'enregistrement doté de AV-Link est branché sur EXT 2, le téléviseur lance automatiquement le transfert des données de l'aperçu des chaînes vers l'appareil d'enregistrement.





Auto installation initiale (DTV)

La Transmission Vidéo Numérique (DVB) consiste en un schéma de transmission. C'est bien plus qu'un simple substitut à l'actuelle transmission télévisuelle analogue. Le DVB offre davantage de chaînes, une qualité d'image plus claire et d'autres services qui s'affichent sur l'écran. Il offre également une gamme de nouvelles fonctions et services comprenant sous-titrage et pistes audio multiples.

Pour regarder des émissions DTV, procédez comme indiqué ci-dessous pour balayer tous les services disponibles dans votre région.

REMARQUE

- **Exécutez également l'autoinstallation initiale (Analogue) décrite dans la section précédente, même si vous avez l'intention de ne regarder que des émissions de télévision numérique (DTV).**

- 1** Appuyez sur **DTV** (ou ) , puis  pour sélectionner "DTV", et appuyez ensuite sur **OK** pour accéder au mode DTV.
- 2** Appuyez sur **DTV MENU** pour afficher l'écran du Menu DTV.
- 3** Appuyez sur  pour sélectionner "Installation".
- 4** Appuyez sur  pour sélectionner "Autoinstallation", et appuyez ensuite sur **OK**. Si vous avez déjà défini le code secret, saisissez-le ici. Sinon, saisissez le code pré-réglé en usine "1234".
 - Reportez-vous page 17 pour le réglage du code secret.
 - Un message de confirmation s'affiche. Appuyez sur  pour sélectionner "Oui" et appuyez ensuite sur **OK** pour lancer la recherche.
- 5** Le téléviseur commence à balayer tous les services DTV et radio disponibles dans votre région.

REMARQUE

- Les réglages de langue et pays utilisés dans cette opération sont les réglages que vous avez déjà définis lors de l'**Auto installation initiale (Analogue)**. Si vous souhaitez reconfigurer le réglage du pays, par exemple après avoir déménagé dans un autre pays, procédez à nouveau à "Assistance de recherche" dans le menu Analogue. (Page 16)
- Les services DTV sont recherchés et mémorisés selon les informations du numéro du canal incluses dans le signal TV (si disponible). Si aucune information n'est disponible, les services sont mémorisés dans l'ordre dans lequel ils ont été reçus.
Si vous souhaitez modifier l'ordre, il est possible de l'organiser comme expliqué à la page 25.
- Pour annuler le balayage en cours, appuyez sur **END**.
- Il est impossible de sélectionner des rubriques relatives au DTV dans le menu avant que "Autoinstallation" n'ait été effectuée.

Sélection des canaux au moyen de l'aperçu des chaînes (Analogue)

Cette section explique comment modifier/effacer/déplacer/renommer des chaînes au moyen de l'aperçu des chaînes analogues. Si vous regardez la télévision numérique (DTV), reportez-vous à la section "Utilisation de la liste programmes numériques". (Page 31)

Il est également possible de sélectionner le canal désiré dans l'aperçu des chaînes au lieu d'utiliser les touches numériques 0 - 9 ou P (▲/▼).

- 1 En mode TV analogique, appuyez sur **OK** si aucun autre écran du menu n'est actif.

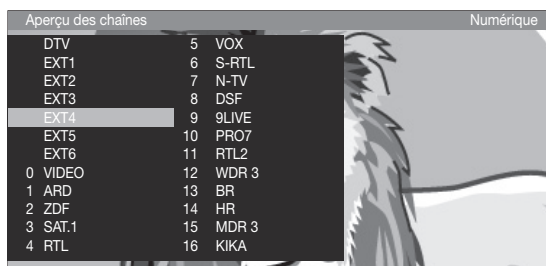

- 2 Appuyez sur ▲/▼/◀/▶ ou 0 - 9 pour sélectionner la chaîne de votre choix dans la liste et appuyez ensuite sur **OK** pour la syntoniser.
 - Appuyez sur la touche **Bleue** pour trier la liste selon un ordre "Alphabétique" ou "Numérique".
 - Reportez-vous au tableau suivant pour connaître les ensembles de caractères attribués à chaque touche numérique.

Pour effacer, déplacer et renommer des chaînes dans l'aperçu des chaînes

Appuyez sur la touche **Jaune** (Modifier les programmes) pendant que vous êtes dans l'aperçu des chaînes.

- **Effacer**
Sélectionnez une chaîne à supprimer et appuyez ensuite sur la touche **Rouge** (Effacer). Sélectionnez davantage de chaînes avec ▲/▼/◀/▶ ou 0 - 9, si vous le souhaitez. Confirmez avec **OK** ou annulez avec la touche **Rouge**.
- **Déplacer**
Sélectionnez une chaîne à déplacer, et appuyez ensuite sur la touche **Jaune** (Déplacer). Sélectionnez davantage de chaînes avec ▲/▼/◀/▶ ou 0 - 9, si vous le souhaitez. Appuyez sur **OK** pour terminer la sélection. Appuyez sur ▲/▼/◀/▶ ou 0 - 9 pour sélectionner la position où sera déplacée la chaîne. Confirmez avec **OK** ou annulez avec la touche **Jaune**.
 - Veillez à sélectionner le groupe de canaux ou la destination approprié lors du déplacement.

- **Renommer**
Sélectionnez une chaîne à renommer et appuyez ensuite sur la touche **Bleue** (Renommer). Appuyez sur une des touches numériques 0 - 9 pour sélectionner le caractère désiré. Pensez à appuyer et changer de touche numérique rapidement car le passage au caractère suivant est rapide. Répétez l'opération jusqu'à ce que le nouveau nom soit épilé en entier. Confirmez avec **OK** ou annulez avec la touche **Bleue**.
 - Le nom peut comprendre 8 caractères en tout.

Saisie des caractères au moyen des touches 0 - 9

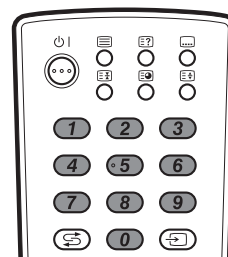

Touches	Caractères et numéros attribués
0	0
1	1, +, -, . (point), (espace)
2	A, B, C, 2
3	D, E, F, 3
4	G, H, I, 4
5	J, K, L, 5
6	M, N, O, 6
7	P, Q, R, S, 7
8	T, U, V, 8
9	W, X, Y, Z, 9

Utilisation d'appareils externes

Réglage de la source d'entrée

Pour regarder des images d'une source externe, sélectionnez la source d'entrée avec  de la télécommande. (Page 19)

SOURCE ENTRÉE
TV
DTV
EXT1
EXT2
EXT3
EXT4
EXT5
EXT6

REMARQUE

- Les câbles marqués d'un * sont vendus dans le commerce.
- La sortie TV-OUT à partir de EXT1 émet des images de télévision numérique lorsque DTV est sélectionné comme entrée. Autrement, elle émet constamment des images de télévision analogique.
- La sortie MONITOR OUTPUT à partir de EXT 2 émet du son uniquement lorsque EXT 4, 5 ou 6 est sélectionné comme entrée.

Raccordement d'un magnétophone

Vous pouvez utiliser la prise EXT 2 pour raccorder un magnétophone et un autre appareil d'enregistrement. Si votre magnétophone supporte les systèmes TV-magnétophones avancés AV Link, vous pouvez le brancher en utilisant le câble Péritel complètement câblé.

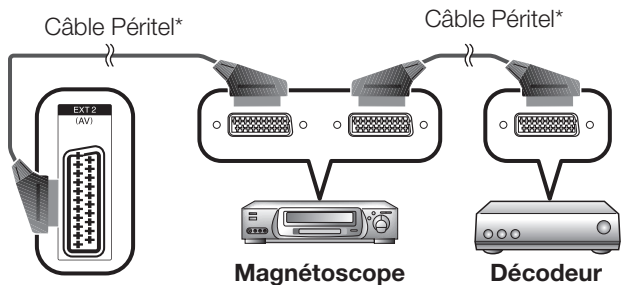

EXT 2 (recommandé)

REMARQUE

- Si la description ci-dessus correspond à votre branchement, veillez à sélectionner "EXT 2" dans la rubrique du menu "Décodeur" lorsque vous exécutez l'autoinstallation initiale (Analogue) (Page 8) ou lorsque vous modifiez ultérieurement le réglage (Page 15).
- Les systèmes TV-magnétophones avancés AV-Link peuvent ne pas être compatibles avec certaines sources externes.

Raccordement d'une console de jeu ou d'un caméscope

Une console de jeu, un caméscope et d'autres appareils audiovisuels sont facilement raccordés via les prises EXT 3.

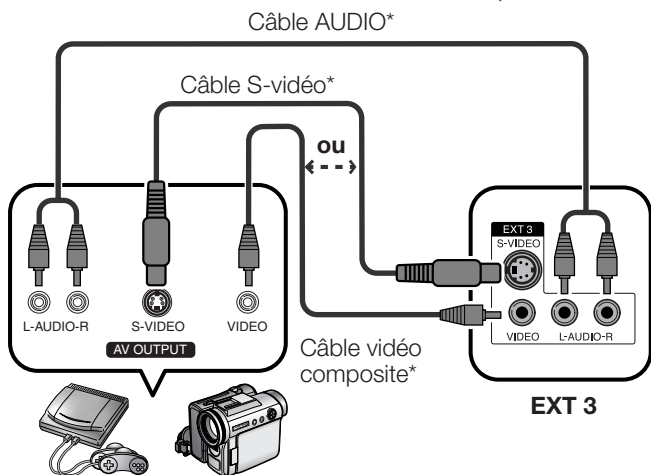

Console de jeu Caméscope

REMARQUE

- EXT 3 : La prise S-VIDEO a priorité sur les prises VIDEO.

Raccordement d'un lecteur DVD

Vous pouvez utiliser la prise EXT 3, 4, 5 (HDMI) ou 6 (HDMI) pour raccorder un lecteur DVD et un autre appareil audiovisuel.

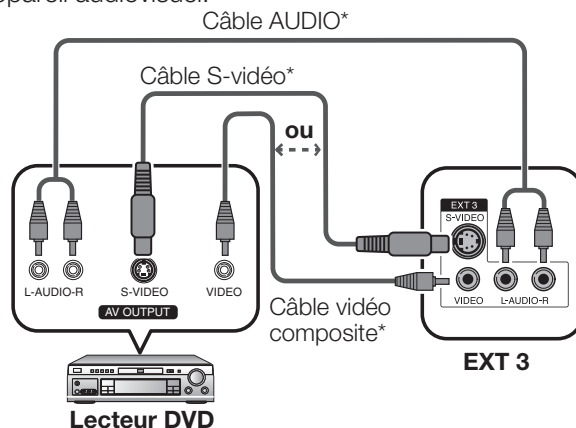

REMARQUE

- EXT 3 : La prise S-VIDEO a priorité sur les prises VIDEO.

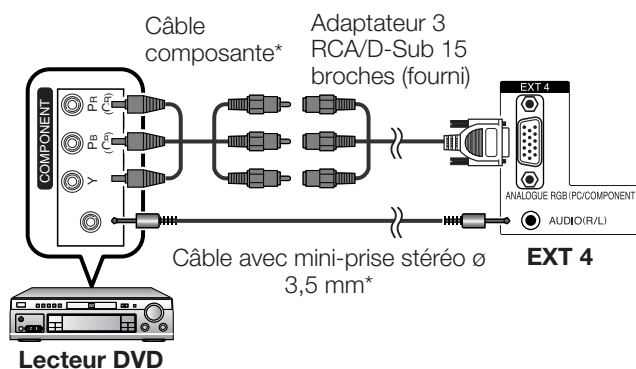

Lecteur DVD

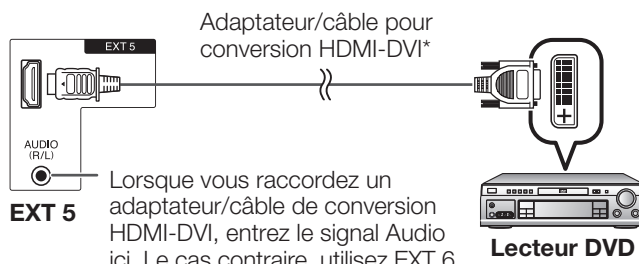

EXT 5

Lecteur DVD

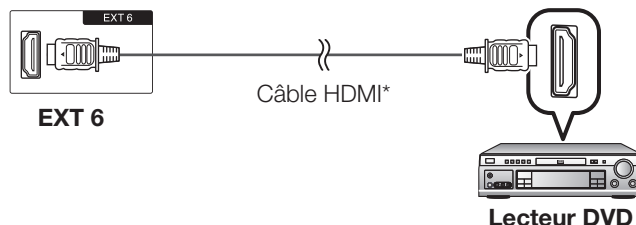

REMARQUE

- Lorsque vous raccordez un adaptateur/câble de conversion HDMI-DVI sur la prise HDMI, l'image peut ne pas être reçue clairement.

Utilisation d'appareils externes

Raccordement d'un décodeur

Vous pouvez utiliser la prise EXT 1 pour raccorder un décodeur et un autre appareil audiovisuel.

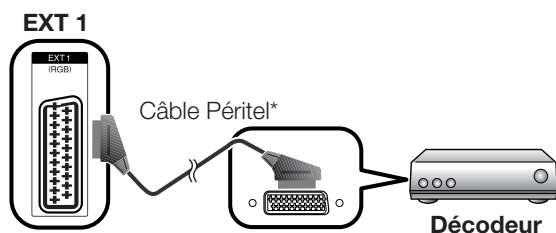

REMARQUE

- Si la description ci-dessus correspond à votre branchement, veuillez à sélectionner "EXT 1" dans la rubrique du menu "Décodeur" lorsque vous exécutez l'autoinstallation initiale (Analogue) (Page 8) ou lorsque vous modifiez ultérieurement le réglage (Page 15).

Raccordement d'un ordinateur

Utilisez les prises EXT 4 pour brancher un ordinateur.

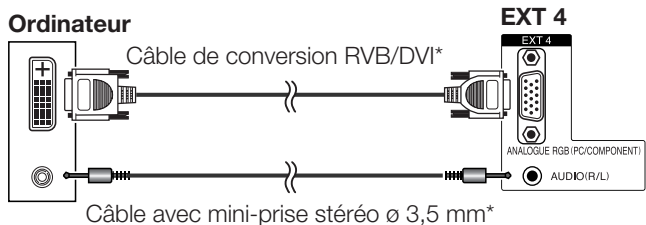
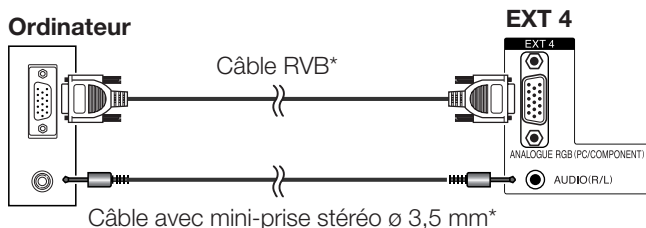

REMARQUE

- Les câbles marqués d'un * sont vendus dans le commerce.
- Les prises d'entrée du PC sont compatibles DDC1/2B.
- Reportez-vous à la page 34 pour la liste des signaux d'ordinateur compatibles avec le téléviseur.
- Un adaptateur Macintosh peut être requis pour utiliser certains ordinateurs Macintosh.
- Lors du branchement sur un ordinateur, le type de signal d'entrée correct est automatiquement détecté.

Utilisation de la fonction AV Link

Ce téléviseur intègre quatre fonctions AV Link types pour assurer de bonnes connexions entre le téléviseur et les autres appareils audiovisuels.

Lecture d'une seule touche

Lorsque le téléviseur est en mode d'attente, il se met automatiquement sous tension et procède à la lecture de l'image de l'appareil audiovisuel (magnétoscope ou lecteur DVD par ex.).

Attente TV

Lorsque le téléviseur entre en mode d'attente, l'appareil audiovisuel raccordé (magnétoscope ou lecteur DVD) entre également en mode d'attente.

WYSIWYR (What You See Is What You Record) (Vous enregistrez ce que vous voyez)

Lorsque la télécommande du magnétoscope raccordé est dotée de la touche WYSIWYR, vous pouvez commencer automatiquement à enregistrer en appuyant sur la touche WYSIWYR.

Téléchargement des préréglages

Transfère automatiquement les informations sur les préréglages des canaux du tuner du téléviseur vers celui de l'appareil audiovisuel raccordé (magnétoscope, par ex.) par la prise EXT 2.

REMARQUE

- Reportez-vous aux modes d'emploi de chacun des appareils externes pour les détails.
 - Ne fonctionne que lorsque l'appareil audiovisuel est raccordé à la prise EXT 2 du téléviseur avec AV Link par câble complètement câblé.
 - L'utilisation de la fonction AV Link n'est possible que si votre téléviseur a exécuté une auto installation complète avec l'appareil audiovisuel raccordé (page 8, Auto installation initiale)
- La disponibilité de la fonction AV Link dépend de l'appareil audiovisuel utilisé. Selon le fabricant et le type d'appareil utilisé, il se peut que les fonctions décrites soient partiellement ou complètement inutilisables.

Opérations du menu

Affichage à l'écran

Exemple

Menu TV

Image Son Branchements

DOUX ← Le mode AV actuel est indiqué ici. (Page 19)

Rétro éclair. 0

Contraste 3

Luminosité -12

Couleur 9

Nuance 0

Netteté 3

Temp Couleur Haut Moyen-Haut Moyen

Noir non

3D-Y/C Arrêt

Réduction bruit Arrêt

Réglage I/P Entrelacé

Mode film non

truD(R) non

Réinitial. non

Rubrique mise en surbrillance en jaune

- Ceci indique la rubrique actuellement sélectionnée.

Rubrique affichée en blanc

- Ceci indique qu'une rubrique peut être sélectionnée.

REMARQUE

- Selon le paramètre sélectionné, le mode d'entrée ou le type de signal reçu, certaines rubriques du menu n'apparaissent pas comme expliqué dans ce mode d'emploi.
- Les écrans dans le mode d'emploi ne sont qu'à titre explicatif (certains sont agrandis; d'autres coupés) et peuvent légèrement varier des écrans réels.

Opérations courantes

- 1 Appuyez sur **MENU** pour afficher l'écran du menu TV.
- 2 Appuyez sur ◀▶ pour sélectionner le menu désiré et appuyez ensuite sur **OK**.
- 3 Appuyez sur ▲/▼ pour sélectionner la rubrique du menu désirée. Appuyez sur **OK** pour valider, au besoin.

Menu TV

Image Son Branchements

DOUX

Rétro éclair. 0

Contraste 3

Luminosité -12

Couleur 9

Nuançe 0

Netteté 3

autres...

- Appuyez sur ▲/▼ pour sélectionner "autres..." et appuyez ensuite sur **OK**, si la rubrique que vous souhaitez ajuster ne s'affiche pas.

Temp Couleur	Haut	Moyen-Haut	Moyen
Noir	non		
3D-Y/C	Arrêt		
Réduction bruit	Arrêt		
Réglage I/P	Entrelacé		
Mode film	non		
truD(R)	non		
Réinitial.	non		

- 4 Appuyez sur ◀▶ pour sélectionner la rubrique désirée ou déplacer la rubrique sur la position désirée. Appuyez sur **OK**, au besoin.
- 5 Appuyez plusieurs fois sur **RETURN** pour revenir aux derniers menus affichés, ou appuyez sur **END** ou **MENU** pour quitter le menu.

Opérations du menu sans la télécommande

Cette fonction s'avère pratique lorsque la télécommande n'est pas à portée de main.

Réglage des rubriques ajustées fréquemment

- 1 Appuyez brièvement sur **MENU** pour afficher l'écran de contrôle direct.
 - Vous pouvez régler les rubriques suivantes : "SOURCE ENTRÉE", "Luminosité", "Contraste", "Mode Grand écran" et "Service".
 - "Service" est réservé au technicien de service.
- 2 Sélectionnez la rubrique en appuyant sur **P** ▲/▼.
- 3 Sélectionnez ou ajustez en appuyant sur ▲/▼.

REMARQUE

- L'écran du menu de contrôle direct disparaît au bout de quelques secondes d'inactivité.

Opérations du menu

Menu Image

Différents réglages d'image peuvent être optimisés.

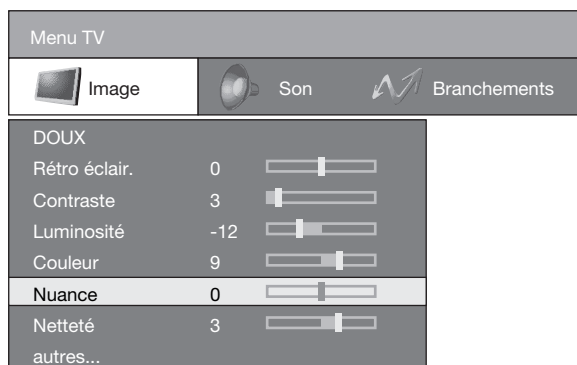

REMARQUE

- Les rubriques accompagnées de * peuvent être réglées et réinitialisées pour chaque mode AV.
- Les rubriques accompagnées de ** n'apparaissent que lorsque "PC (RVB)" pour EXT 4 est sélectionné dans "Sélection d'entrée".
- Appuyez sur ▲/▼ pour sélectionner "autres..." et appuyez ensuite sur **OK**, si la rubrique que vous souhaitez ajuster ne s'affiche pas.

Rétro éclair.*

Obscurcit ou illumine l'écran.

Contraste*

Les réglages du contraste dépendent de la luminosité de la pièce. Plus la pièce est claire, plus le contraste doit être élevé.

Luminosité*

Réglez la luminosité de sorte que seules les zones noires de l'image apparaissent noires.

Couleur*

Réglez l'intensité des couleurs selon vos préférences. Les couleurs doivent avoir l'air naturel, ce qui est facilement identifiable à la couleur des visages, par exemple.

Nuance

Réglez la nuance de sorte que les couleurs aient l'air naturel. Vous pouvez en juger d'après la couleur des visages, par exemple.

Netteté*

Réglez la netteté pour obtenir la résolution d'image souhaitée.

Rouge**

PC uniquement

Réglez l'intensité de couleur du rouge.

Vert**

PC uniquement

Réglez l'intensité de couleur du vert.

Bleu**

PC uniquement

Réglez l'intensité de couleur du bleu.

Temp Couleur*

Réglez la température des couleurs pour recréer une image blanche optimale.

Rubrique

Haut : Blanc avec nuance bleue

Moyen-Haut : Nuance intermédiaire entre Haut et Moyen

Moyen : Ton naturel

Moyen-Bas : Nuance intermédiaire entre Moyen et Bas

Bas : Blanc avec nuance rouge

Noir

Pour un visionnement plus agréable, modifiez la profondeur de visionnement en sélectionnant un niveau pour ajuster automatiquement la partie sombre d'une image.

3D-Y/C

Procure des images de grande qualité avec un minimum d'effet de fluage et de parasites de couleurs croisées grâce à une détection des modifications de l'image.

Rubrique

Arrêt : Pas de détection

Standard : Réglage normal

Rapide : Etablit la qualité d'image optimale pour des images se déplaçant rapidement.

Ralenti : Etablit la qualité d'image optimale pour des images se déplaçant lentement.

REMARQUE

- 3D-Y/C peut ne pas être opérationnel selon le type de signal d'entrée ou le signal d'entrée parasite.
- 3D-Y/C a plus d'effet sur les signaux vidéo composite (SVC).

Réduction bruit (Réduction numérique des parasites)

Procure une image vidéo plus nette. (Arrêt, Haut, Bas)

Réglage I/P

Le réglage de l'image et du signal d'entrée peut vous donner une plus belle image.

Rubrique

Entrelacé : Affiche des images finement détaillées pour la télévision ou la vidéo, etc.

Progressif : Affiche des images lisses pour des images fixes ou des graphiques, etc.

REMARQUE

- Le réglage I/P est réglé sur "Progressif" lorsque le Mode film est sur "oui".

Opérations du menu

Mode film

Détecte automatiquement une source sous forme de film (codée à l'origine 24/25 images/seconde, selon une fréquence verticale), l'analyse et recrée chaque image fixe du film pour une qualité d'image haute définition.

truD(R)

“truD(R)” garantit un mouvement stable au lieu de mouvements saccadés et de vibrations. Il améliore davantage la qualité de l'image en renforçant les contrastes et la netteté avec des algorithmes vidéo avancés. Lorsque vous entrez dans le menu “truD (R)”, il est uniquement possible de commuter la correction du filage entre Marche/Arrêt. Les réglages de qualité d'image comme un contraste et une netteté rehaussés sont toujours réglés sur Marche.

REMARQUE

- Appuyez sur **truD** sur la télécommande pour afficher la démonstration de truD sous la forme d'un double écran.
- L'effet est supérieur sur des images se déplaçant rapidement, comme dans les films.
- Si “truD(R)” est activé, les rubriques “Réglage I/P” et “Mode film” ne s'afficheront pas dans l'écran du menu.
- “truD(R)” ne s'affichera pas dans l'écran du menu selon le type de signal reçu (signal HD, etc.).

Réinitial.

Sélectionnez cette option si vous souhaitez ramener toutes les rubriques de réglage de l'image aux valeurs pré-réglées d'usine.

Menu Son

Différents réglages de son peuvent être optimisés.

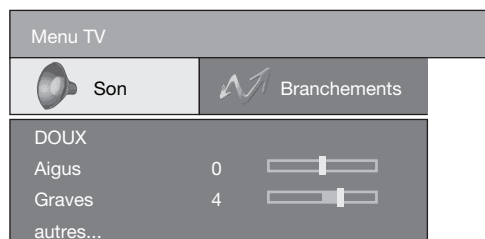

REMARQUE

- Les rubriques accompagnées de * peuvent être réglées et réinitialisées pour chaque mode AV.
- Appuyez sur ▲/▼ pour sélectionner “autres...” et appuyez ensuite sur **OK**, si la rubrique que vous souhaitez ajuster ne s'affiche pas.

Aigus*

Pour des aigus plus faibles ou plus forts

Graves*

Pour des graves plus faibles ou plus fortes

Sonorité

Renforce les fréquences basses et hautes pour donner du punch à la lecture même à un faible niveau sonore.

Volume automatique

Le volume peut varier lors de la réception de chaînes avec des normes différentes ou lors du passage d'une chaîne à une autre ou encore pendant les pauses commerciales. Il est possible d'atténuer ces différences de volume en activant Volume automatique. Désactivez la fonction automatique lors de la réception de programmes musicaux ou d'émissions en direct pour obtenir un meilleur son.

Balance

Réglez la balance de telle sorte que le volume sonore émis à droite soit le même qu'à gauche.



Voix claire

Cette fonction fait ressortir les voix par rapport au bruit de fond pour une meilleure intelligibilité. Elle n'est pas recommandée pour les sources musicales.

Réinitial.

Sélectionnez cette option si vous souhaitez ramener toutes les rubriques de réglage du son aux valeurs pré-réglées d'usine.

Menu Branchements

Menu TV	
 Branchements	 Installation
Décodeur	EXT 2
Sélection d'entrée	
Réglage HDMI	
Tension d'alimentation	non (0 V)
AV-Link	
Divers	

Décodeur

Veillez à sélectionner la prise (EXT1 ou 2) à laquelle le décodeur est raccordé.

REMARQUE

- Ce réglage apparaîtra dans la fonction "Chaînes par décodeur" de "Divers". (Page 16)

Sélection d'entrée

Pour régler le type de signal de l'appareil externe.

Source entrée	Type de signal
EXT 1	Y/C, SVC, RVB
EXT 2	Y/C, SVC
EXT 4	PC (RVB), COMPOSANTES

REMARQUE

- Si aucune image (couleur) ne s'affiche, tentez de changer le type de signal.**
- Consultez le mode d'emploi de l'appareil externe pour le type de signal.
- TV, DTV, EXT3, EXT5 et EXT6 ne s'affichent pas dans Sélection d'entrée.
- Si les signaux SVC et RVB sont entrés sur EXT 1 à l'aide d'un câble PERITEL, le téléviseur risque d'émettre un signal RVB même en ayant assigné SVC à la prise correspondante. Ceci est dû au réglage de l'appareil externe.

Réglage HDMI

Sélection de la prise HDMI (High-Definition Multimedia Interface) (Interface Multimédia Haute définition).

- Appuyez sur **MENU** pour afficher l'écran du menu TV.
- Appuyez sur **◀/▶** pour sélectionner "Branchements", et appuyez ensuite sur **OK**.
- Appuyez sur **▲/▼** pour sélectionner "Réglage HDMI", et appuyez ensuite sur **OK**.
- Appuyez sur **▲/▼** pour sélectionner "EXT5" ou "EXT6", et appuyez ensuite sur **OK**.
- Appuyez sur **▲/▼** pour sélectionner la rubrique désirée.
- Appuyez sur **◀/▶** pour sélectionner le réglage désiré.

Rubriques de réglage HDMI	Rubriques sélectionnables	Description
Type de signal*	RVB/YCbCr 4:4:4/YCbCr 4:2:2	Sélectionnez le type de signal vidéo à partir de la prise HDMI.
Config. de couleur*	ITU601/ITU709	Sélectionnez la méthode de conversion de l'espace couleur interne lorsqu'un signal RVB est reçu.
Portée dynamique*	Normal/ Amélioré	Sélectionnez la portée d'amplitude du signal. En général, sélectionnez "Normal".
Visionnement auto	Activer/Désactiver	Réglez l'utilisation facultative du Mode Grand Écran d'après la reconnaissance du signal, y compris le signal HDMI.
Sélec. son**	Numérique/ Analogique	Sélectionnez "Numérique" pour le signal audio via la prise HDMI. Sélectionnez "Analogique" pour le signal audio via la prise jack AUDIO.

REMARQUE

- Reportez-vous aux modes d'emploi de chacun des appareils externes pour le type de signal.
- Les rubriques marquées de * peuvent être estompées en gris selon le type d'entrée de signal pour l'appareil externe.
- La rubrique suivie de ** est uniquement disponible lorsque EXT5 est sélectionné.

Opérations du menu

Tension d'alimentation

Les antennes dotées d'un amplificateur intégré nécessitent une tension d'alimentation sur la ligne d'antenne. (Page 4)

AV-Link (EXT 2 uniquement)

Avec cette fonction, vous pouvez transférer les données de la chaîne du téléviseur (comme le numéro/nom/canal/fréquence de préréglage de la chaîne) sur l'enregistreur si celui-ci est programmé pour AV-Link. Cette fonction est uniquement disponible pour les chaînes analogiques traditionnelles.

- 1 Appuyez sur **MENU** pour afficher l'écran du menu TV.
- 2 Appuyez sur ◀/▶ pour sélectionner "Branchements", et appuyez ensuite sur **OK**.
- 3 Appuyez sur ▲/▼ pour sélectionner "AV-Link", et appuyez ensuite sur **OK**.
- 4 Sélectionnez "Démarrer la transmission" et appuyez ensuite sur **OK**.
 - Le téléviseur transfère l'aperçu des chaînes sur les enregistreurs AV-Link branchés sur EXT 2.

Divers

● Chaînes par décodeur

Les chaînes cryptées doivent être reconnues comme Chaînes par décodeur pour pouvoir être automatiquement décodées par le décodeur branché.

Rubriques	Description
Sélectionner le(s) progr. du décodeur	Appuyez sur OK pour sélectionner une chaîne cryptée. Vous pouvez désélectionner une chaîne déjà sélectionnée en appuyant sur la même touche.
Codage du son	Pour la réception de signaux audio cryptés, sélectionnez "toujours" s'ils sont toujours cryptés ou "Automatique" s'ils sont quelquefois cryptés. Pour les signaux audio qui ne sont jamais cryptés, sélectionnez "jamais".

● Réglage manuel de la norme AV

Demandez à votre revendeur quelle norme choisir pour un appareil audiovisuel spécifique (s'il n'est pas reconnu automatiquement). Sélectionnez la prise externe appropriée (EXT 1 à 3) et sa norme AV comme conseillé.

● Autoriser la tension de comm.

Si cette fonction est activée et que vous commutez un appareil AV (branché sur EXT1 ou 2) avec la tension de commutation sur lecture, le son et l'image de cet appareil seront reproduits immédiatement sur toutes les positions de programme. (Cette fonction est uniquement disponible pour le mode TV analogique et DTV.)

Menu Installation

Il est possible de chercher automatiquement ou manuellement des chaînes ainsi que de régler la langue des menus, l'heure et la date, le verrouillage enfant, les affichages à l'écran, etc.

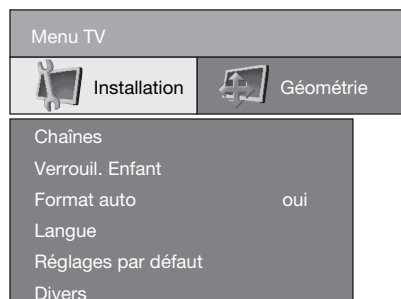

Chaînes

Ce menu comprend la recherche automatique de chaînes et le réglage manuel des chaînes. Vous pouvez retrier les chaînes, entrer et modifier un nom de chaîne, et supprimer des chaînes.

● Assistance de recherche

Utilisez ce menu pour chercher automatiquement des chaînes une fois que certains réglages sont terminés. (Voir page 8, **Autoinstallation initiale (Analogue)** pour les détails.)

- 1 Appuyez sur **MENU** pour afficher l'écran du menu TV.
- 2 Appuyez sur ◀/▶ pour sélectionner "Installation", et appuyez ensuite sur **OK**. Appuyez sur ▲/▼ pour sélectionner "Chaînes", et appuyez ensuite sur **OK**. Appuyez sur ▲/▼ pour sélectionner "Assistance de recherche", et appuyez ensuite sur **OK**.
 - Vous obtiendrez un tableau pour la recherche automatique des chaînes.
- 3 Au besoin, sélectionnez "Modifier les paramètres de recherche" et appuyez ensuite sur **OK**. Sinon, passez à l'étape 8.
- 4 Appuyez sur ▲/▼/◀/▶ pour sélectionner votre pays ou région répertorié dans la liste à l'écran, et ensuite appuyez sur **OK**.
- 5 Indiquez si vous souhaitez chercher "tous" ou "nouveaux unique." avec ◀/▶, et appuyez ensuite sur **OK**.
- 6 Sélectionnez la norme TV/couleur désirée, et appuyez ensuite sur **OK**.
- 7 Indiquez à partir de quel numéro de chaînes, les chaînes seront mémorisées et appuyez ensuite sur **OK**.
- 8 Appuyez sur ▲/▼ pour sélectionner "Effectuer recherche", et appuyez ensuite sur **OK**.

REMARQUE

- La recherche des chaînes peut prendre un certain temps.
- Ne saisissez aucune donnée, ni n'éteignez le téléviseur pendant cette période.
- Une fois la recherche terminée, les chaînes trouvées et mémorisées seront présentées en ordre numérique.
- Une fois la recherche des chaînes terminée, fermez le tableau en appuyant sur **END**.

Opérations du menu

● Réglage manuel

Utilisez l'option de réglage manuel à la réception d'un signal TV dont la norme TV/Couleur diffère de celle déjà spécifiée. Toutefois, cela implique des connaissances détaillées.

- 1 Appuyez sur **MENU** pour afficher l'écran du menu TV.
- 2 Appuyez sur ◀/▶ pour sélectionner "Installation", et appuyez ensuite sur **OK**.
- 3 Appuyez sur ▲/▼ pour sélectionner "Chaînes", et appuyez ensuite sur **OK**.
- 4 Appuyez sur ▲/▼ pour sélectionner "Réglage manuel", et appuyez ensuite sur **OK**.
- 5 À présent, entrez les paramètres nécessaires au réglage pour chaque rubrique du menu.
 - Pour "Chaîne" et "Fréquence", vous pouvez lancer la recherche en appuyant sur la touche **Bleue** (Recherche) ou en entrant tout simplement le numéro si vous le connaissez.
 - Pour les rubriques "Norme" et "N. couleur", vous devez d'abord appuyer sur **OK** (Conserver) pour confirmer la modification.
- 6 Une fois les réglages terminés, appuyez sur la touche **Rouge** (Mise en mém.).
- 7 Ensuite, sélectionnez la position du canal pour mémoriser les nouveaux réglages. Appuyez sur la touche **Rouge** pour écraser la chaîne actuelle ou la touche **Bleue** pour insérer un nouveau canal.

Rubrique

Canal : Vous pouvez entrer directement le numéro du canal ici. Appuyez sur ◀/▶ pour vous déplacer entre les modes de canal reçu.

Fréquence : Entrez directement la fréquence au moyen des touches numériques. Pour un réglage précis, utilisez les touches ◀/▶. Un réglage précis peut s'avérer nécessaire pour les canaux analogiques ou la lecture à partir d'un enregistreur via le raccordement d'antenne.

Nom : Vous pouvez entrer un nom de canal de 8 caractères. Reportez-vous à la page 9 pour la méthode de saisie des caractères.

Norme : Demandez à votre revendeur quelle norme choisir pour des canaux ou un appareil audiovisuel spécifique. (B/G, I, L, D/K)

N. couleur : Demandez à votre revendeur quelle norme choisir pour des canaux ou un appareil audiovisuel spécifique. La norme couleur sélectionnable dépend de la norme TV sélectionnée. (Auto, PAL, SECAM)

● Modifier les programmes

Vous pouvez déplacer les chaînes, entrer ou modifier des noms de chaîne, et supprimer des chaînes. L'opération est identique à celle expliquée en page 9, "**Pour effacer, déplacer et renommer des chaînes dans l'aperçu des chaînes**".

Verrouil. Enfant

Grâce au verrouillage enfant, vous pouvez bloquer l'accès à toutes les chaînes immédiatement ou quotidiennement à certaines heures de la journée. Pour utiliser cette fonction, vous devez d'abord déterminer votre code secret.

REMARQUE

- Pour visualiser un canal verrouillé, vous devez entrer le code secret. (Voir page 28 pour le verrouillage des canaux en mode DTV.)
- Le téléviseur s'éteindra si aucun code secret n'est entré au bout de quelques secondes.

● Verrouillage immédiat

Vous pouvez verrouiller toutes les chaînes immédiatement en sélectionnant "oui". Le verrouillage prend effet sur-le-champ et à chaque fois que vous allumez le téléviseur.

● Verr. quotidien

Ici, entrez les heures de la journée pendant lesquelles votre téléviseur sera verrouillé.

● Mod. le code secret

Cette fonction vous permet de modifier votre code secret.

REMARQUE

- En mode TV analogique, le code secret actuel devient inactif si vous sélectionnez "non" à la fois pour "Verrouillage immédiat" et "Verr. quotidien".
- **Par mesure de précaution, notez le code secret au dos de ce mode d'emploi, détachez-le et rangez-le dans un endroit sûr hors de portée des enfants.**
- **Reportez-vous page 33 si vous avez perdu ou oublié votre code secret.**

Format auto

En mode de fonctionnement en format Auto actif, le téléviseur identifie le format de l'image pour les films en cinémascope ou panoramiques et configure ses paramètres en conséquence.

REMARQUE

- Utilisez le mode Grand Ecran si une image ne passe pas au format d'écran désiré.
- Lorsque vous sélectionnez manuellement le format d'image 4:3 ("Normal") avec la fonction Modes Grand écran, le format auto est temporairement désactivé. Sélectionnez une autre source d'entrée ou éteignez le téléviseur, puis rallumez-le pour rétablir la fonction de format auto ; et le format d'image 4:3 sera sélectionné automatiquement en fonction du signal transmis.

Langue

Vous pouvez sélectionner une langue dans le menu Installation. Sélectionnez parmi les 13 langues. (Néerlandais/Anglais/Finlandais/Français/Allemand/Grec/Italien/Polonais/Portugais/Russe/Espagnol/Suédois/Turc)

Réglages par défaut

Affiche les réglages par défaut pour le son et l'image. À la différence des options "Réinitial." dans les menus Image et Son, tous les paramètres seront ramenés aux valeurs par défaut dans les différents modes d'entrée et les options du mode AV.

Opérations du menu

Divers

● Aucun sgn arrêt

Lorsque le réglage est sur "Activer", l'appareil se met automatiquement en attente si aucun signal n'est entré pendant 6 minutes.

Menu TV ->Installation		
Divers	Chaînes	Verrouil. Enfant
Aucun sgn arrêt	Activer	Désactiver
Affichage à l'écran		
Heure et date		

REMARQUE

- Cette fonction risque de ne pas être opérationnelle lorsqu'un programme télévisé est terminé.
- Cette fonction n'est pas disponible en mode DTV.

● Affichage à l'écran

Ici il est possible de déterminer quel Affichage à l'écran sera présenté en appuyant sur **i+** sur la télécommande.

Rubriques	Description
Durée de l'affichage OSD	Règle la durée de l'affichage du statut du téléviseur et du nom de la chaîne. <ul style="list-style-type: none"> • Ce réglage a également une incidence sur les autres écrans télé. (Volume, Ambiphonie, etc.)
Identification son	Marche/arrêt d'Identification son ("oui"/ "non")
Heure	Marche/arrêt des informations d'heure ("oui"/ "non")

● Heure et date

Lorsque vous recevez un télétexte, le réglage correct de la date et de l'heure est automatiquement saisi par le téléviseur. Si vous ne recevez pas de télétexte, vous devez régler la "Date" et "Heure" manuellement. Vous pouvez également régler d'autres rubriques comme décrites ci-dessous.

REMARQUE

- Les informations de date et heure configurées manuellement ne peuvent pas être annulées par le téléviseur.
- Si l'alimentation vers le téléviseur est coupée (cordon secteur débranché, panne de courant, etc.), le mode d'acquisition automatique de l'heure via le télétexte est réactivé.

Rubriques	Description
Heure	Si vous recevez une chaîne avec télétexte après avoir mis sous tension votre téléviseur, l'heure et la date sont automatiquement enregistrées. Pour certaines chaînes, la date peut avoir été entrée manuellement. Pour les chaînes sans télétexte, entrez l'heure (00:00 à 23:59) et la date (jour.mois.année) au moyen des touches numériques de la télécommande.
Date	Reportez-vous à la rubrique "Heure" ci-dessus.
Début horaire d'été	Entrez la date pour le Début horaire d'été si elle est différente de la date calculée automatiquement.
Fin horaire d'été	Entrez la date pour la Fin horaire d'été si elle est différente de la date calculée automatiquement.

Menu Géométrie

Ce menu vous permet de régler les valeurs géométriques telles que la position de l'image et la position des phases. Les réglages sont mémorisés séparément pour chaque mode d'entrée.

Menu TV	
 Géométrie	 Image
Image horizontale	0 
Image verticale	0 
Pos. de la phase	0 

Image horizontale

Règle la position horizontale de l'image en la déplaçant à gauche et à droite.

Image verticale

Règle la position verticale de l'image en la déplaçant en haut et en bas.

Pos. de la phase

PC uniquement

Le réglage de la position des phases sert à représenter l'image sans scintillement ni bruit. (Uniquement disponible pour le signal RVB)

Opérations du menu

Autres rubriques du menu

Certaines fonctions pratiques peuvent être directement affichées en appuyant sur les touches correspondantes de la télécommande.

Mode AV

Le Mode AV vous offre cinq options pour sélectionner celle convenant le mieux à l'environnement du système, qui peut varier selon la luminosité de la pièce, le type de programme regardé ou le type d'image entrée par un appareil externe.

1 Appuyez sur **AV MODE**.

- Le menu mode AV apparaît.

2 Appuyez sur **AV MODE** ou **▲/▼** pendant que le menu du mode AV s'affiche à l'écran.

- Lorsque vous passez entre les options, chacune se reflète immédiatement sur l'écran. Il n'est pas nécessaire d'appuyer sur **OK**.

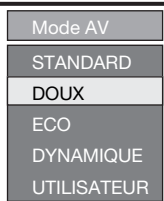

Rubrique

STANDARD : Pour une image haute définition dans une pièce normalement éclairée (Contraste d'image amélioré : activé)

DOUX : Créé une image plus douce. (Contraste d'image amélioré : activé)

ECO : Réduit la consommation électrique. (Contraste d'image amélioré : désactivé)

DYNAMIQUE : Pour une image nette avec des contrastes accentués pour regarder les sports. (Contraste d'image amélioré : activé)

UTILISATEUR : Permet à l'utilisateur de personnaliser les réglages. Vous pouvez régler le mode pour chaque source d'entrée. (Contraste d'image amélioré : désactivé)

REMARQUE

- Vous pouvez ajuster les préreglages d'usine donnés dans "STANDARD", "DOUX", "ECO" et "DYNAMIQUE".
- Vous pouvez attribuer un mode AV différent à chaque source d'entrée externe.
- La technologie de Contraste d'image amélioré détecte les caractéristiques de la source vidéo et ajuste en douceur la luminosité de l'écran afin d'obtenir des niveaux de noir plus profonds.
- Le Contraste d'image amélioré est activé lorsque vous désactivez la fonction OPC pour les rubriques "STANDARD", "DOUX" et "DYNAMIQUE" en mode AV.

Affichage du statut

Appuyez sur **(i+)** et l'affichage du statut apparaîtra pendant quelques secondes.

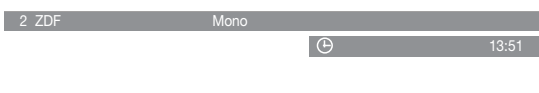

- Sur la première ligne, vous pouvez voir le nom du programme. Reportez-vous page 18 pour savoir comment personnaliser les réglages d'affichage du statut.

SOURCE ENTRÉE

Utilisez l'écran SOURCE ENTRÉE pour sélectionner/vérifier l'appareil externe branché à la ou aux prises au dos du téléviseur.

- Pour visualiser des images à partir d'un appareil audiovisuel externe, appuyez sur **↔**. (Page 10)
 - Pour fermer la SOURCE ENTRÉE, appuyez à nouveau sur **↔**.

- Appuyez sur **▲/▼** pour sélectionner la prise correspondante et appuyez ensuite sur **OK**.

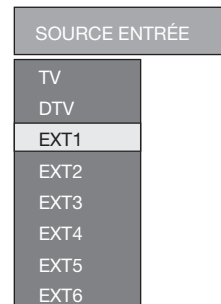

Image fixe

Vous pouvez faire un arrêt sur image d'une image mobile.

- Appuyez sur **(E)**.
- Appuyez de nouveau sur **(E)** pour sortir de l'image fixe.

REMARQUE

- Cette fonction peut ne pas être disponible selon la condition du signal.

OPC

Ajuste automatiquement la luminosité de l'écran.

Appuyez sur **OPC** de la télécommande pour activer ou désactiver la commande d'image optique.

REMARQUE

- Lorsque cette fonction est réglée sur "Marche", le téléviseur capte la lumière ambiante et ajuste automatiquement la luminosité du rétroéclairage. Assurez-vous qu'aucun objet ne bloque le capteur OPC, ce qui pourrait avoir une incidence sur sa capacité à capter la lumière ambiante.
- Sous la condition de réglage par défaut, OPC est activé lorsque vous sélectionnez "ECO" pour le mode AV.
- OPC est désactivé à chaque réglage du paramètre "Rétro éclair."
- OPC peut être réglé et réinitialisé pour chaque mode AV.

Opérations du menu

Mode Grand écran

Vous pouvez sélectionner la taille de l'image. La taille de l'image sélectionnable dépend du type de signal reçu.

En fait, si vous réglez Format auto sur "oui" dans le menu Installation, le mode grand écran optimal est automatiquement choisi pour chaque diffusion. Vous pouvez toutefois modifier le format d'écran manuellement comme expliqué ci-dessous.

REMARQUE

- Outre la modification manuelle du mode grand écran comme expliquée ci-après, le téléviseur peut détecter et sélectionner le mode grand écran optimal en fonction du signal reçu.

- 1 Appuyez sur **[F4]**.
 - Le menu Mode Grand écran s'affiche.
 - Le menu énumère les options du Mode Grand écran sélectionnables pour le type de signal vidéo actuellement reçu.
- 2 Appuyez sur **[F4]** ou **▲/▼** lorsque le menu Mode Grand écran est encore à l'écran.
 - Lorsque vous passez entre les options, chacune se reflète immédiatement sur l'écran. Il n'est pas nécessaire d'appuyer sur **OK**.

Rubrique (pour le signal SD (Standard))

Plein : Pour des images comprimées en 16:9.

Normal : Pour les images 4:3 "standard". Une barre latérale apparaît de chaque côté.

Panorama : Dans ce mode, l'image est progressivement allongée vers les côtés de l'écran.

Cinema 16:9 : Pour les images 16:9 boîte aux lettres. Des barres peuvent apparaître en haut et en bas sur certains programmes.

Cinema 14:9 : Pour des images 14:9 boîte aux lettres. Des barres peuvent apparaître en haut et en bas sur certains programmes.

Rubrique (pour le signal HD (Haute-définition))

Plein : Affichage de l'image en Overscan. Coupe tous les côtés de l'écran.

Underscan : Affichage de l'image en Sous-scan.

(Affichage de l'image haute définition comprimée de façon optimale. Du bruit peut apparaître sur le bord de l'écran pour certains programmes.)

Mode Grand écran

PC uniquement

Vous pouvez sélectionner la taille de l'image.

- 1 Appuyez sur **[F4]**.
 - Le menu Mode Grand écran s'affiche.
- 2 Appuyez sur **[F4]** ou **▲/▼** pour sélectionner la rubrique désirée sur le menu.

REMARQUE

- Branchez l'ordinateur avant de procéder aux réglages. (Page 11)
- La taille de l'image sélectionnable peut varier selon le type de signal.

EXEMPLE

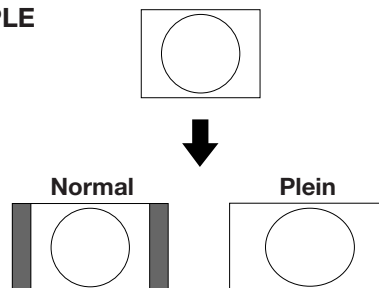

Rubrique

Plein : L'image remplit entièrement l'écran.

Normal : Conserve le rapport hauteur/largeur original dans un affichage plein écran.

Télétexte analogique



Qu'est-ce que le Télétexte?

Le Télétexte transmet des pages d'informations et de jeux aux téléviseurs dotés d'un équipement spécial. Votre téléviseur reçoit les signaux Télétexte émis par des stations de télévision et les décode en format graphique pour les visionner. Les informations, le bulletin météo et les nouvelles sportives, les cours de la Bourse et les programmes des émissions font partie des nombreux services disponibles.

Activer et désactiver le Télétexte

- 1 Sélectionnez un canal télévisé ou une source d'entrée externe fournissant le programme Télétexte.
- 2 Appuyez sur  pour afficher le Télétexte.



- De nombreuses chaînes utilisent le système d'exploitation TOP, tandis que certaines utilisent le FLOF (CNN, par exemple). Votre téléviseur prend en charge ces deux systèmes. Les pages sont divisées en groupes de thème et en thèmes. Une fois passé au télétexte, un maximum de 2000 pages sont mémorisées pour un accès rapide.
- 3 Appuyez de nouveau sur  pour afficher le Télétexte sur l'écran droit et l'image normale sur l'écran gauche.
 - À chaque pression sur , l'écran change comme indiqué ci-dessous.
 - Si vous sélectionnez un programme sans signal de Télétexte, "Pas de texte" s'affiche.
 - Le même message s'affiche pendant d'autres modes si aucun signal Télétexte n'est disponible.

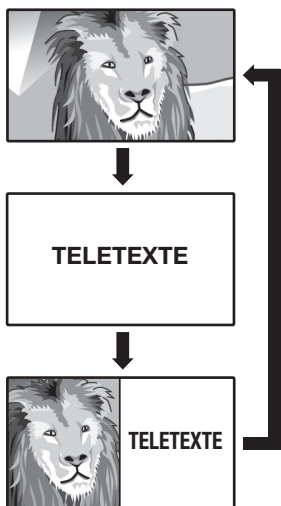

REMARQUE

- Le télétexte ne sera pas opérationnel si le type de signal sélectionné est RVB. (Page 15)

Utilisation du menu télétexte analogique

En mode télétexte analogique, appuyez sur **MENU** pour afficher le menu Télétexte.

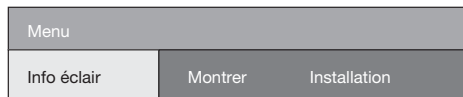

Info éclair

Si vous activez "Info éclair" dans le menu télétexte, la page actuelle est masquée. Le symbole  dans le coin supérieur gauche indique que la fonction Info éclair est activée (vous êtes en mode télétexte). Dans le cas où le contenu est mis à jour, une petite fenêtre d'infos s'affiche. Par contre, si la page remplit l'écran, le symbole est indiqué en bleu et la page peut être affichée en appuyant sur **OK**.

Montrer/Masquer

Le télétexte comprend des informations masquées, par exemple, les questions d'un jeu ou les heures VPS dans les pages d'aperçu des programmes. La fonction est identique si vous appuyez sur .

Opérations du menu

Installation

Menu			
Installation	Info éclair	Montrer	
Pages de sous-titres			
Sous-titre télétexte		avec taille normale	
Jeu de caractères	Standard	Russe	Grec
Hi-Text	oui		

● Pages de sous-titres

Certaines chaînes fournissent des sous-titres télétexte pour les malentendants. Vous pouvez indiquer pour chaque chaîne la page télétexte sur laquelle se trouvent les sous-titres. Le réglage par défaut pour toutes les chaînes est la page 150. Cette fonction peut être démarrée en appuyant sur  avec l'écran du menu ouvert.

● Sous-titre télétexte

Cette fonction affiche des sous-titres transmis via télétexte en taille normale ou double.

● Jeu de caractères

Vous avez la possibilité d'adapter le télétexte aux langues indiquées. Ceci est nécessaire, par exemple, pour le télétexte turc ou polonais.

● HiText

HiText (version 2.5) permet de sélectionner une représentation graphique améliorée du télétexte. Celle-ci est activée dès que l'émetteur fournit ces informations.

Touches pour les opérations du télétexte

Touches	Description
Couleur (Rouge/Vert/Jaune/Bleu)	Vous pouvez sélectionner un groupe ou un bloc de pages affichées dans les parenthèses en couleur en bas de l'écran en appuyant sur la couleur correspondante (Rouge/Vert/Jaune/Bleu) de la télécommande.
0 - 9	Sélectionnez directement une page de 100 à 899 avec 0 - 9 .
⏮ (Haut/Bas/Entier)	Commutez l'image du Télétexte sur Haut, Bas ou Entier.
⏮ (?) (Montre le Télétexte caché)	Révèle ou cache les informations dissimulées comme la réponse d'un jeu.
⏮ (Image fixe/Maintien)	Interrompt la mise à jour automatique des pages Télétexte ou libère le mode de maintien.
⏮ (Sous-titres pour Télétexte)	Affiche les sous-titres ou quitte l'écran des sous-titres. <ul style="list-style-type: none"> Les sous-titres ne seront pas affichés si le service ne contient pas d'informations de sous-titres.
⏮ (Sous-page)	Révèle ou cache les sous-pages. <ul style="list-style-type: none"> Touche ◀/▶ : Pour sélectionner la page secondaire. Touche rouge : Recule à la sous-page précédente. Touche verte : Avance à la sous-page suivante. Ces deux touches sont indiquées à l'écran par les signes - et +.

Opérations du menu DTV

Touches d'opération du menu DTV

Utilisez les touches suivantes de la télécommande pour opérer le menu DTV.

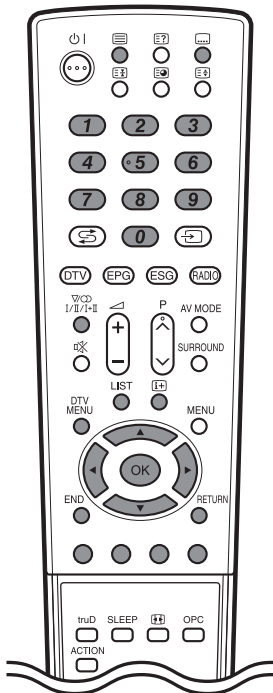

- : Appuyez sur cette touche pour afficher l'écran de sélection du sous-titrage.
- : Appuyez sur cette touche pour afficher le TÉLÉTEXTE ou lancer la présentation MHEG5, si disponible.
- 0** - **9** : Outre la saisie directe des canaux, chacune de ces touches numériques **1** - **9** est dotée d'une fonction unique assignée dans l'écran Configuration programme.
- DTV** : Appuyez sur cette touche pour accéder au mode DTV.
- EPG** : Appuyez sur cette touche pour ouvrir l'écran EPG.
- ESG** : Appuyez sur cette touche pour ouvrir l'écran ESG.
- RADIO** : Appuyez sur cette touche pour basculer entre le mode RADIO et TV.
 - En raison des grands écarts entre les niveaux de volume transmis en mode RADIO, certaines stations produiront des distorsions si le volume est réglé trop fort.
- : Appuyez sur cette touche pour ouvrir l'écran multiaudio.
- DTV MENU** : Appuyez sur cette touche pour ouvrir ou fermer l'écran du menu DTV.
- LIST** : Appuyez sur cette touche pour ouvrir la Liste programmes.
- : Appuyez sur cette touche pour ouvrir la bannière de service ou consulter les informations détaillées sur l'écran EPG/ESG.
- : Appuyez sur cette touche pour sélectionner une rubrique désirée sur l'écran ou ajuster une rubrique sélectionnée.
- OK** : Appuyez sur cette touche pour avancer à l'étape suivante ou effectuer les sélections.

Appuyez sur cette touche pour ouvrir la Liste programmes lorsqu'aucun autre écran de menu n'est actif. (Sauf entrée externe.)
- END** : Appuyez sur cette touche pour fermer l'écran du menu actuel sans enregistrer les changements effectués.
- Couleur** : Chacune des touches de couleur est dotée d'une fonction unique assignée dans l'écran du menu.
- RETURN** : Appuyez sur cette touche pour revenir à l'étape précédente.

Affichage sur l'écran DTV

Exemple

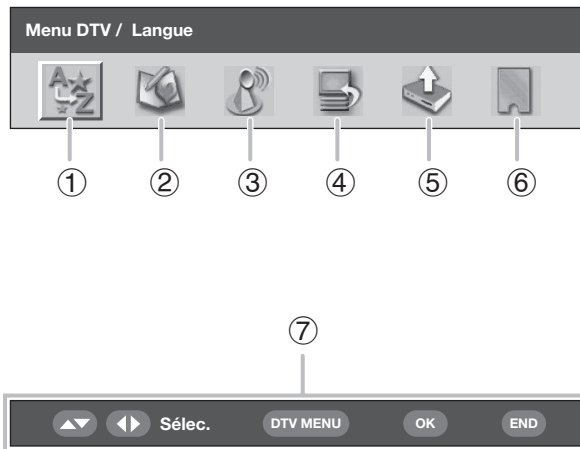

- 1 Langue**
 - Pour personnaliser la langue de préférence pour l'audio et l'application MHEG5.
- 2 Configuration programme**
 - Pour configurer divers réglages pour chaque service. Ils comprennent : les fonctions Fav, Ver., Dépl, Dépl. à, Omis., Sélec., Eff., Etiq. et Visual.
- 3 Installation**
 - Pour balayer tous les services disponibles dans votre région, ou encore pour étiqu./eff./rescan (étiqueter, effacer, rebalayer) l'opérateur sélectionné.
- 4 Configuration système**
 - Pour configurer les réglages d'Affichages à l'écran et Verrouil. Enfant.
- 5 Accessoires**
 - Pour afficher la version actuelle du logiciel ou encore pour lancer la mise à niveau du logiciel.
- 6 Interface commune**
 - Pour afficher les détails de l'interface commune actuelle.
- 7 Touches de navigation**
 - Pour naviguer dans l'écran du menu DTV.

Opérations DTV communes

Opérations communes du menu DTV

- 1** Appuyez sur **DTV** ou pour accéder au mode DTV.
- 2** Appuyez sur **DTV MENU** pour afficher l'écran du Menu DTV.
- 3** Appuyez sur pour choisir la rubrique souhaitée dans le menu, et appuyez ensuite sur **OK**, au besoin.
 - À partir d'ici, les opérations du menu sont différentes selon la rubrique que vous allez ajuster. Reportez-vous à la section correspondante des opérations du menu.
 - Il est impossible de sélectionner des rubriques relatives au DTV dans le menu avant que "Autoinstallation" n'ait été effectuée.
 - Appuyez sur **RADIO** pour basculer entre le mode Radio et DTV.
 - Appuyez sur **END** pour fermer l'écran actuel sans enregistrer les changements effectués.

Opérations du menu DTV

A propos de l'écran Série de caractères

Dans certains cas, vous serez invité à saisir des caractères. Reportez-vous ci-dessous pour les détails.

Exemple d'écran de la Série de caractères alphanumériques



① **Zone de saisie**

② **Espace**

Pour ajouter ou réécrire avec un espace.

③ **Zone de sélection des caractères**

④ Touche **JAUNE (Sélec.)**

Appuyez sur cette touche pour vous déplacer entre la zone de saisie et la zone de sélection des caractères.

⑤ Touche **▲/▼/◀/▶**

Appuyez sur une touche pour déplacer le curseur.

⑥ Touche **OK**

Lorsque vous êtes dans la zone de saisie :

Confirmez le nouveau nom.

Après que vous avez appuyé sur **OK** pour confirmer, un message de confirmation s'affiche.

Appuyez sur **◀/▶** pour sélectionner "Oui", et appuyez ensuite sur **OK**.

Lorsque vous êtes dans la zone de sélection des caractères :

Confirmez la saisie d'un caractère.

Exemple d'opérations au moyen de l'écran de la Série de caractères alphanumériques

1 Ouvrez l'écran Série de caractères à partir de l'écran "Etiquette" ou "Configuration opérateur". (Pages 26 et 27.)

2 Appuyez sur la touche **JAUNE (Sélec.)** pour déplacer le curseur sur la zone de sélection des caractères.

3 Appuyez sur **▲/▼/◀/▶** pour sélectionner le caractère désiré et appuyez ensuite sur **OK**. Répétez l'opération jusqu'à ce que le nouveau nom soit saisi en entier.

- Utilisez l'espace pour ajouter un espace ou réécrire.

4 Afin d'enregistrer le nouveau nom, appuyez sur la touche **JAUNE (Sélec.)** pour déplacer le curseur sur la zone de saisie.

5 Appuyez sur **OK**.

- Un message de confirmation s'affiche.

6 Appuyez sur **◀/▶** pour sélectionner "Oui", et appuyez ensuite sur **OK**.

Langue

Sélectionnez les réglages de langue pour l'audio (si un programme est diffusé dans plus d'une langue) et le service MHEG5.

1 Appuyez sur **OK** pendant que le curseur est sur "Langue".

2 Appuyez sur **▲/▼** pour sélectionner "1ère préf. audio", "2ème préf. audio", "3ème préf. audio" ou "MHEG".

3 Sélectionnez la langue souhaitée pour chaque rubrique.

REMARQUE

- Voir page 17 pour modifier la langue d'affichage à l'écran.
- Voir page 32 pour modifier la langue des sous-titres.
- Voir page 32 pour les détails sur le service MHEG5.

Liste des langues disponibles

Basque	Grec
Catalan	Italien
Croate	Norvégien
Tchèque	Polonais
Danois	Portugais
Néerlandais	Russe
Anglais*	Serbe
Finois	Slovaque
Français	Espagnol
Gaélique*	Suédois
Galicien	Turc
Allemand	Gallois*

* Langues disponibles pour le service MHEG5

Configuration programme

Configurez divers réglages pour chaque service.

Appuyez sur les touches numériques **1 - 9** préassignées pour accéder à chacune des fonctions expliquées ci-dessous.

Appuyez sur **OK** pendant que le curseur est sur "Configuration programme".

Exemple d'écran de la Configuration programme

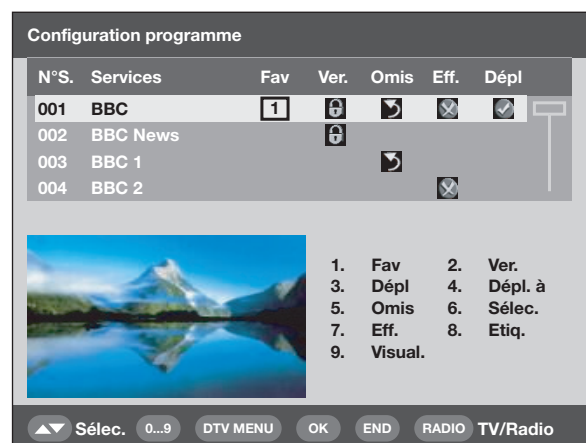

REMARQUE

- La fenêtre de l'image est vide si les services Radio sont affichés dans la liste.

Opérations du menu DTV

Fav (Favori)

Assignez des services à 4 groupes favoris différents.

- 1 Appuyez sur ▲/▼ pour sélectionner le service souhaité.
- 2 Appuyez sur ① sur la télécommande. Une boîte de sélection s'affiche.
- 3 Appuyez sur ▲/▼ pour enregistrer le service sélectionné dans un des 4 groupes favoris (Aucun, Fav 1 ... Fav 4) et ensuite appuyez sur **OK**. Une icône s'affiche indiquant le statut favori.
 - N'appuyez pas sur **END** pour fermer l'écran ici si vous souhaitez enregistrer le changement.
- 4 Appuyez sur **OK**.
- 5 A présent, vous pouvez sélectionner facilement votre service favori dans la Liste programmes. (Page 31)

REMARQUE

- Il est impossible d'enregistrer le même service sur deux groupes favoris différents.

Ver. (Verrouiller)

Lorsque le service est verrouillé, vous devez taper votre code secret à chaque fois que vous syntonisez sur ce service.

- 1 Appuyez sur ▲/▼ pour sélectionner le service souhaité.
- 2 Appuyez sur ② sur la télécommande. Si vous avez déjà réglé le code secret, tapez-le ici. Sinon, tapez le code secret pré-réglé en usine "1234". Une icône s'affiche indiquant que le service est verrouillé.
 - Une pression sur ② activera et désactivera l'icône de verrouillage. (La saisie du code secret est nécessaire lors du retrait de l'icône de verrouillage.)
 - N'appuyez pas sur **END** pour fermer l'écran ici si vous souhaitez enregistrer le changement.
- 3 Appuyez sur **OK**.

REMARQUE

- Voir page 17 pour le réglage du code secret.

Dépl (Déplacer)

Organisez l'ordre des services sélectionnés en déplaçant la position du service.

- 1 Appuyez sur ▲/▼ pour sélectionner le service souhaité.
- 2 Appuyez sur ③ sur la télécommande. Une icône s'affiche indiquant le service à déplacer.
 - Une pression sur ③ activera et désactivera l'icône de déplacement.
- 3 Déplacez le service sélectionné sur la position désirée à l'aide des touches ▲/▼, et appuyez ensuite sur **OK**.
 - N'appuyez pas sur **END** pour fermer l'écran ici si vous souhaitez enregistrer le changement.
- 4 Appuyez sur **OK** pour enregistrer le changement.

EXEMPLE :

Déplacement de "002 ZDF" devant "001 ARD".

Ordre par défaut : Appuyez sur ▲/▼ pour sélectionner le service souhaité dans 001←→002←→003←→004.

Ordre trié : Appuyez sur ▲/▼ pour sélectionner le service souhaité dans 002←→001←→003←→004.

001	ARD	→	002	ZDF
002	ZDF		001	ARD
003	SAT. 1		003	SAT. 1
004	RTL		004	RTL

Dépl. à (Déplacer à)

Utilisez cette fonction pour modifier la position des deux services sélectionnés.

- 1 Appuyez sur ▲/▼ pour sélectionner le service souhaité.
- 2 Appuyez sur ④ sur la télécommande.
- 3 Entrez le numéro sur lequel vous souhaitez modifier la position au moyen des touches numériques ① - ⑨, et appuyez ensuite sur **OK**. Les positions des services sélectionnés sont commutées.
 - N'appuyez pas sur **END** pour fermer l'écran ici si vous souhaitez enregistrer le changement.
 - Vous ne pouvez pas saisir un numéro de service ne figurant pas dans la liste.
- 4 Appuyez à nouveau sur **OK** et le message "Mise à jour réussie" s'affiche. La modification est enregistrée.

001	ZDF	→	001	RTL
002	ARD		002	ARD
003	SAT. 1		003	SAT. 1
004	RTL		004	ZDF

Omis. (Omission)

Les services qui sont réglés pour être omis ne seront pas sélectionnés lorsque vous appuyez sur **P** (✓/∧).

- 1 Appuyez sur ▲/▼ pour sélectionner le service souhaité.
- 2 Appuyez sur ⑤ sur la télécommande. Une icône s'affiche indiquant le service à omettre.
 - Une pression sur ⑤ activera et désactivera l'icône d'omission.
 - N'appuyez pas sur **END** pour fermer l'écran ici si vous souhaitez enregistrer le changement.
- 3 Appuyez sur **OK**.

REMARQUE

- Pour voir les services qui sont réglés pour être omis, utilisez les touches numériques ① - ⑨ ou bien sélectionnez dans la Liste programmes.

Opérations du menu DTV

Sélec. (Sélectionner)

Utilisez cette fonction pour sauter au service spécifique en une opération. Ceci s'avère pratique lorsqu'il y a beaucoup de services affichés sur l'écran à parcourir.

- 1 Appuyez sur **6** sur la télécommande. A présent, vous pouvez modifier le numéro du service du côté gauche de l'écran.
- 2 Entrez le numéro au moyen des touches numériques **0** - **9**, et appuyez ensuite sur **OK**. La surbrillance passe au service sélectionné.

Eff. (Effacer)

Effacez le(s) service(s) sélectionné(s) de la mémoire.

- 1 Appuyez sur **▲/▼** pour sélectionner le service souhaité.
- 2 Appuyez sur **7** sur la télécommande. Une icône s'affiche indiquant le service à effacer.
 - Une pression sur **7** activera et désactivera l'icône d'effacement.
 - N'appuyez pas sur **END** pour fermer l'écran ici si vous souhaitez enregistrer le changement.
- 3 Appuyez sur **OK**.
 - Un message de confirmation s'affiche.
- 4 Appuyez sur **◀/▶** pour sélectionner "Oui", et appuyez ensuite sur **OK**.

Etiqu. (Etiqueter)

Modifiez les noms de chaque service.

- 1 Appuyez sur **▲/▼** pour sélectionner le service souhaité.
- 2 Appuyez sur **8** sur la télécommande. Un écran de Série de caractères s'affiche.
- 3 Tapez le nouveau nom pour le service. Reportez-vous page 24 pour en savoir plus sur les opérations à l'aide de l'écran de Série de caractères.

Visual. (Visualiser)

Sintonisez sur le service affiché dans la fenêtre d'image.

- 1 Appuyez sur **▲/▼** pour sélectionner le service souhaité.
- 2 Appuyez sur **9** sur la télécommande.
 - L'image affichée dans la fenêtre d'image change.
- 3 Appuyez sur **END** pour fermer l'écran Configuration programme pour voir l'image en plein écran.

Installation

Cette section décrit comment reconfigurer les réglages DTV après avoir procédé à l'**Auto installation initiale (DTV)** à la page 8.

Autoinstallation

Le téléviseur détecte et mémorise automatiquement tous les services disponibles dans votre région. Reportez-vous à **Auto installation initiale (DTV)** à la page 8 pour de plus amples détails.

REMARQUE

- Si le téléviseur détecte un nouvel opérateur/service rendu disponible après exécution de "Autoinstallation", le message "Souhaitez-vous sauvegarder ?" s'affiche. Appuyez sur **◀/▶** pour sélectionner "Oui" ou "Non", et appuyez ensuite sur **OK**.

Balayage opérateur

Ajoutez manuellement un nouvel opérateur en entrant le numéro de l'opérateur souhaité ou la bande de fréquence.

- 1 Appuyez sur **◀/▶** pour sélectionner "Installation".
- 2 Appuyez sur **▲/▼** pour sélectionner "Balayage opérateur" et appuyez ensuite sur **OK**. Si vous avez déjà réglé le code secret, tapez-le ici. Sinon, tapez le code secret pré-réglé en usine "1234".

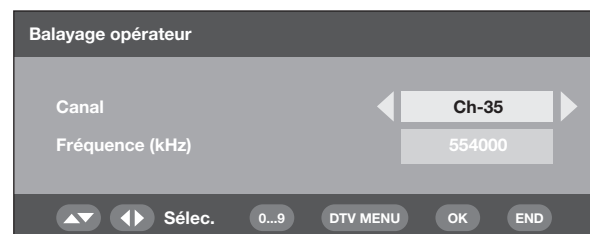

- 3 Appuyez sur **▲/▼** pour sélectionner "Canal", puis **◀/▶** pour entrer le numéro de l'opérateur et appuyez ensuite sur **OK**.
 - La fréquence de l'opérateur sélectionné dans la cellule ci-dessous change en conséquence.
- 4 Une fois le balayage terminé, l'écran affiche tous les services disponibles pour la plage sélectionnée.
- 5 Un message de confirmation s'affiche. Appuyez sur **◀/▶** pour sélectionner "Oui" et appuyez ensuite sur **OK** pour enregistrer le changement.

REMARQUE

- Vous pouvez directement entrer la fréquence au lieu de procéder comme à l'étape 3. Dans ce cas, sélectionnez "Fréquence (kHz)", entrez le numéro au moyen des touches numériques **0** - **9**, et appuyez ensuite sur **OK**. Utilisez **◀/▶** pour vous déplacer entre les chiffres.
- Après avoir procédé au "Balayage opérateur", l'ordre mémorisé en utilisant la fonction "Dépl" reviendra à l'ordre par défaut.
- Voir page 17 pour le réglage du code secret.

Opérations du menu DTV

Configuration opérateur

Cette fonction vous permet de renommer (étiq.), effacer ou rebalayer les opérateurs. Dans ce contexte, "Opérateur" se rapporte à une station de services qui fournit un ensemble de services individuels.

- 1 Appuyez sur ◀/▶ pour sélectionner "Installation".
- 2 Appuyez sur ▲/▼ pour sélectionner "Configuration opérateur", et appuyez ensuite sur **OK**.
Si vous avez déjà réglé le code secret, tapez-le ici. Sinon, tapez le code secret pré-réglé en usine "1234".

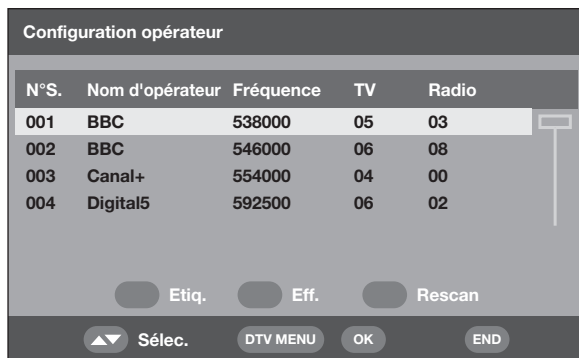

- ① **Pour renommer l'opérateur sélectionné :**
Sélectionnez l'opérateur, et appuyez ensuite sur **ROUGE** (Etq.).
L'écran de Série de caractères s'affiche.
Tapez un nouveau nom pour l'opérateur. Reportez-vous page 24 pour plus de détails sur l'utilisation de l'écran de Série de caractères.
- ② **Pour effacer l'opérateur sélectionné :**
Sélectionnez l'opérateur, et appuyez ensuite sur **VERT** (Eff.).
Une icône s'affiche indiquant l'opérateur à effacer.
Une pression sur **VERT** activera et désactivera l'icône d'effacement.
Appuyez sur **OK**.
Un message de confirmation s'affiche.
Appuyez sur ◀/▶ pour sélectionner "Oui", et appuyez ensuite sur **OK**.
- ③ **Pour rebalayer l'opérateur sélectionné :**
Sélectionnez l'opérateur, et appuyez ensuite sur **BLEU** (Rescan).
Le rebalayage démarrera.
Un message de confirmation s'affiche.
Appuyez sur ◀/▶ pour sélectionner "Oui", et appuyez ensuite sur **OK**.

REMARQUE

- Après avoir rebalayer l'opérateur sélectionné, l'ordre mémorisé en utilisant la fonction "Dépl" reviendra à l'ordre par défaut.

Configuration système

Configurez les réglages d'Affichages à l'écran et Verrouil. Enfant.

Configuration OSD

L'apparence de l'affichage à l'écran et la position/durée des informations de la bannière de service peuvent être personnalisées.

- 1 Appuyez sur ◀/▶ pour sélectionner "Configuration système".
- 2 Appuyez sur **OK**.

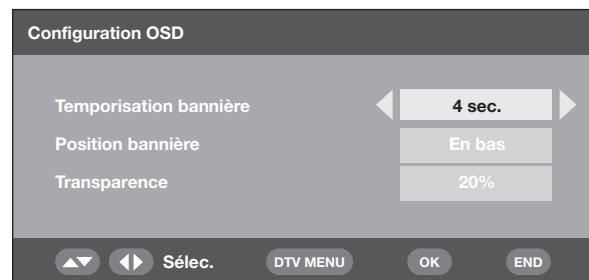

- 3 Appuyez sur ▲/▼ pour sélectionner la rubrique souhaitée.
- 4 Appuyez sur ◀/▶ pour sélectionner le paramètre souhaité, et appuyez ensuite sur **OK**.
- 5 Un message de confirmation s'affiche. Appuyez sur ◀/▶ pour sélectionner "Oui" et appuyez ensuite sur **OK** pour enregistrer le changement.

Rubriques de réglage OSD	Rubriques sélectionnables	Description
Temporisation bannière	1 sec./2 sec./... 7 sec./Aucun	Sélectionnez la durée d'affichage des informations de la bannière de service.
Position bannière	En haut/En bas	Sélectionnez d'afficher les informations de la bannière de service en haut ou en bas de l'écran.
Transparence	Aucun/10%/20%/...50%	Sélectionnez le niveau de transparence souhaité de l'affichage à l'écran.

Opérations du menu DTV

Verrouil. Enfant

Cette fonction vous permet de contrôler les services radio et TV. Elle empêche les enfants de regarder des scènes violentes ou sexuelles potentiellement nuisibles.

- 1 Appuyez sur ◀/▶ pour sélectionner "Configuration système".
- 2 Appuyez sur ▲/▼ pour sélectionner "Verrouil. Enfant", et appuyez ensuite sur **OK**.
- 3 Si vous avez déjà réglé le code secret, tapez-le ici. Sinon, tapez le code secret pré-réglé en usine "1234".
- 4 Appuyez sur ◀/▶ pour choisir l'âge/restriction souhaité (4 ...18/Pour tous/Parental/Classé X/Aucun), et appuyez ensuite sur **OK**.

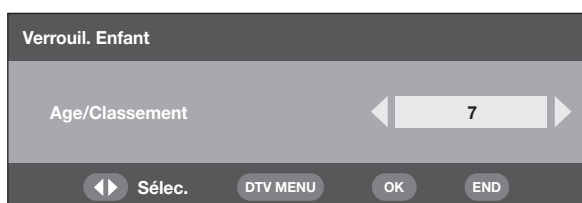

REMARQUE

- "Pour tous" et "Parental" sont des restrictions utilisées exclusivement en France.
- "Classé X" est une restriction utilisée exclusivement en Espagne.
- Pour de plus amples détails sur les restrictions, voir page 35.

Accessoires

Vérifiez les informations de la version du module numérique et autorisez sa mise à niveau (si disponible).

Version du logiciel

- 1 Appuyez sur ◀/▶ pour sélectionner "Accessoires".
- 2 Appuyez sur **OK**.
 - La version du logiciel s'affiche.

Mise à niveau du logiciel

Le logiciel de contrôle du décodeur DTV intégré peut être mis à niveau au besoin. En Grande-Bretagne, ceci peut être réalisé via un téléchargement OTA.

Préparation

Confirmez et annotez le numéro de version du logiciel actuel comme dans l'étape 2 de **Version du logiciel**.

Mise à niveau manuelle

- 1 Appuyez sur ◀/▶ pour sélectionner "Accessoires".
- 2 Appuyez sur ▲/▼ pour sélectionner "Mise à niveau du logiciel", et appuyez ensuite sur **OK**. Le téléviseur vérifie tous les opérateurs s'il y a un nouveau logiciel disponible pour la mise à niveau.
 - ① **Si la mise à niveau via téléchargement OTA est disponible à ce moment-là :**

Un message de confirmation s'affiche vous demandant d'accepter ou non la mise à niveau. Appuyez sur ◀/▶ pour sélectionner "Oui" et appuyez ensuite sur **OK** pour télécharger maintenant. Une fois la mise à niveau terminée, le téléviseur redémarre automatiquement avec la nouvelle version du logiciel installée. Appuyez sur ◀/▶ pour sélectionner "Non" et appuyez ensuite sur **OK** pour différer le téléchargement. Entrez l'heure de téléchargement à un moment plus propice comme expliqué. La mise à niveau du logiciel ne sera pas effectuée s'il n'y a pas de nouveau logiciel disponible à l'heure de téléchargement spécifiée.
 - ② **Si la mise à niveau via téléchargement OTA n'est PAS disponible à ce moment-là :**

Un message vous indique qu'il n'y a pas de logiciel disponible pour le téléchargement.
- 3 Vérifiez le numéro de la nouvelle version du logiciel pour confirmer la réussite de la mise à niveau.

Mise à niveau automatique

- 1 Lorsque vous syntonisez sur le service fournissant la mise à niveau via téléchargement OTA, un message de confirmation s'affiche.
- 2 Suivez les invites à l'écran.
- 3 Vérifiez le numéro de la nouvelle version du logiciel pour confirmer la réussite de la mise à niveau.

REMARQUE

- Pour balayer tous les opérateurs en vue de connaître la disponibilité de mise à niveau, procédez à la mise à niveau manuelle.
- La mise à niveau du logiciel peut prendre environ 30 minutes, mais peut durer plus longtemps (jusqu'à 1 heure) en fonction du statut du signal. Tout en mettant à niveau, vous pouvez commuter sur le mode TV ou entrée externe ou encore entrer en mode d'attente au moyen de la touche ⏻ sur la télécommande.

ATTENTION

- **Ne mettez pas le téléviseur hors tension lorsque la mise à niveau du logiciel est en cours, sous peine de faire échouer la mise à niveau. Si un problème survient, adressez-vous à un personnel d'entretien qualifié avant que la période de mise à niveau n'expire.**

Opérations du menu DTV

Interface commune

Vérifiez les informations détaillées sur la carte du module d'interface commune utilisée.

- 1 Appuyez sur **OK** pendant que le curseur est sur "Interface commune".
 - Le nom du module IC s'affiche.

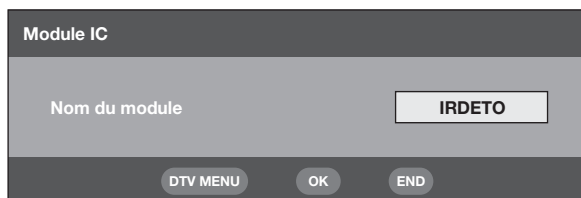

- 2 Appuyez sur **OK** pour accéder au menu IC.
 - Les informations détaillées sur la carte IC utilisées s'affichent.
- 3 Appuyez sur **▲/▼** pour sélectionner la rubrique, et appuyez ensuite sur **OK**.
 - Les informations détaillées sur la rubrique sélectionnée s'affichent.

Insertion d'une carte CA

Une seule interface commune DVB (IC) sera implémentée pour permettre l'adoption d'un système d'Accès Conditionnel (CA) au moyen d'un module CA plugin.

Le service de Diffusion Brouillée peut être acheminé via le système CA.

Si le système CA sur le module IC nécessite un lecteur de carte à mémoire, ce lecteur devra faire partie du module IC.

Une fois la carte CA compatible insérée, vous pouvez visualiser le programme sans aucune opération.

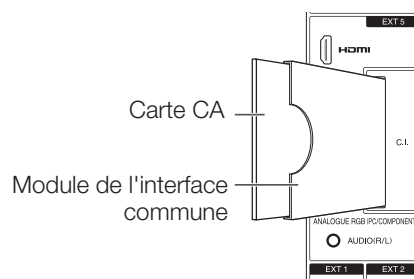

Si la carte compatible n'est pas insérée :

- ① Sélectionnez le programme qui requiert la carte CA compatible.
 - L'écran d'avertissement apparaît.
- ② Insérez la carte CA compatible.
 - L'écran d'avertissement disparaît et vous pouvez visualiser le programme.

Système CA pris en charge par

Crypto Works
Aston CAM
VIAccess
Nagra Vision
Irdeto
MR CAM

REMARQUE

- Pour voir des émissions télévisées payantes, vous devez vous abonner à un fournisseur de services. Veuillez contacter un fournisseur de services pour de plus amples détails.
- Le module de l'interface commune et la carte CA ne sont ni fournis, ni des accessoires en option.

Alimentation électrique vers l'antenne

Vous pouvez choisir d'alimenter en courant le téléviseur au moyen de la prise d'antenne. (Page 4)

REMARQUE

- Cette fonction est activée au moyen du menu analogue. Voir page 16 pour les détails.

A propos d'EPG

Avec le Guide des programmes électroniques (EPG), vous pouvez vérifier le programme des événements DTV et Radio, consulter des informations détaillées sur ces événements, syntoniser sur un événement actuellement à l'antenne et programmer une minuterie pour des événements futurs.

Ecran EPG général

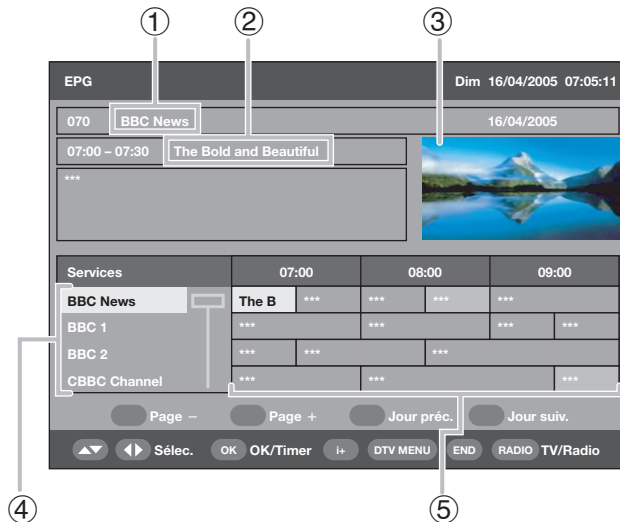

- ① Nom du service
- ② Nom de l'évènement
- ③ Fenêtre d'image
- ④ Liste des services

- Affiche la liste de tous les services actuellement disponibles. Au fur et à mesure que vous défillez vers le bas dans la liste, les lignes sur la liste de noms d'évènement à droite seront rafraîchies en conséquence.

- ⑤ Liste de noms d'évènement

- Affiche les noms des évènements actuels dans une grille de lignes et colonnes. Vous pouvez vérifier les informations d'un évènement programmé jusqu'à plusieurs jours à l'avance, selon les conditions.

Utilisation de EPG

- 1 Appuyez sur **EPG**.
 - Une pression sur **RADIO** fera basculer entre le mode Radio et DTV.
- 2 Appuyez sur **▲/▼/◀/▶** pour accéder au service ou évènement souhaité.
 - L'image affichée dans la fenêtre d'image change.

Dans la liste des services :

- ① Appuyez sur **▲/▼** pour défiler vers le haut/bas de la page. Ou bien
- ② Appuyez sur **ROUGE** (Page -) ou **VERT** (Page +) pour sauter à la page précédente/suivante en une opération.

Dans la liste de noms d'évènement :

- ① Appuyez sur **◀/▶** pour défiler vers la gauche/droite de la page. Ou bien
- ② Appuyez sur **JAUNE** (Jour préc.) ou **BLEU** (Jour suiv.) pour sauter vers le jour précédent/suivant en une opération.

- 3 Pour regarder un évènement actuellement à l'antenne, appuyez sur **OK** (OK/Minu.).
 - Le téléviseur affichera l'image en plein écran.
 - La sélection d'un évènement qui n'a pas encore commencé activera le mode Minuterie EPG.

REMARQUE

- Une pression sur **i+** ouvre l'écran EPG/Description qui apporte des informations supplémentaires sur l'évènement sélectionné. Appuyez sur **i+** ou **END** pour fermer.

Utilisation de la minuterie EPG

Lorsque la minuterie est programmée, le téléviseur syntonise automatiquement sur un évènement télévisé préprogrammé lorsque son heure de diffusion commence.

- 1 Appuyez sur **EPG**.
- 2 Appuyez sur **▲/▼/◀/▶** pour sélectionner l'évènement souhaité à programmer dans la liste de noms d'évènement, et appuyez ensuite sur **OK** (OK/Minu.).
 - Sélectionnez un évènement qui n'a pas encore commencé.
- 3 Appuyez sur **ROUGE** (Mode Minuterie), et appuyez ensuite sur **▲/▼** pour sélectionner le paramètre souhaité ("Unique", "Quotidien", "Hebdomadaire" ou "Mensuel"), et appuyez ensuite sur **OK**.
 - Une fois établi, l'évènement préprogrammé est indiqué par un arrière-plan orange dans la liste de noms d'évènement EPG.

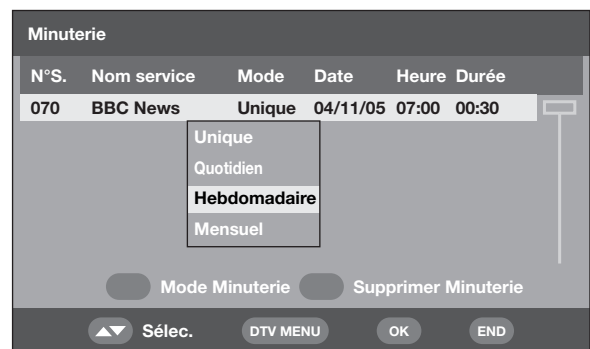

REMARQUE

- Si vous utilisez cette fonction pour enregistrer, assurez-vous de programmer également la minuterie de votre appareil d'enregistrement.
- Ne changez pas de canal au cours d'un enregistrement utilisant cette fonction.
- Cette fonction ne peut pas être réglée pour les services verrouillés ou lorsque Verrouil. Enfant s'applique. (Pages 25 et 28)
- Jusqu'à 8 évènements peuvent être programmés à l'aide de la fonction Minuterie.
- Si le téléviseur est en mode d'attente lorsque l'heure de diffusion de l'évènement programmé approche, il émettra des signaux pour enregistrer sans que l'image ne s'affiche à l'écran.
- Si vous êtes entrain de regarder un autre évènement, un message d'alarme s'affiche sur l'écran quelques secondes avant l'heure programmée.
- Pour annuler la programmation, sélectionnez l'évènement à effacer, appuyez sur **VERT** (Supprimer Minuterie), appuyez sur **◀/▶** pour sélectionner "Oui", et appuyez sur **OK**.
- Un message d'alerte s'affiche lorsque les évènements programmés se chevauchent les uns les autres.
- La mise sous tension du téléviseur peut prendre quelques secondes si vous avez programmé un évènement au moyen de la minuterie EPG et si le téléviseur est mis hors tension.
- Une fois que vous programmez un évènement au moyen de la minuterie EPG en mode DTV et que vous appuyez sur **⏻** sur la télécommande pour passer en mode de veille, la consommation d'énergie sera supérieure à la normale (environ 23W: LC-37XD10E/26W: LC-42XD10E) jusqu'à ce que l'évènement programmé soit diffusé. Si vous appuyez sur **⏻** sur le téléviseur pour mettre le téléviseur hors tension, la consommation d'énergie sera identique à la consommation en veille normale (environ 2,4W: LC-37XD10E/2,6W: LC-42XD10E) et la minuterie EPG ne sera pas activée.

Opérations du menu DTV

Utilisation de ESG

Le guide de services électroniques (ESG) est une version simplifiée de EPG, qui vous donne uniquement les informations essentielles des événements actuels pour un accès plus rapide.

- 1 Appuyez sur **ESG**.
 - L'écran ESG s'affiche.

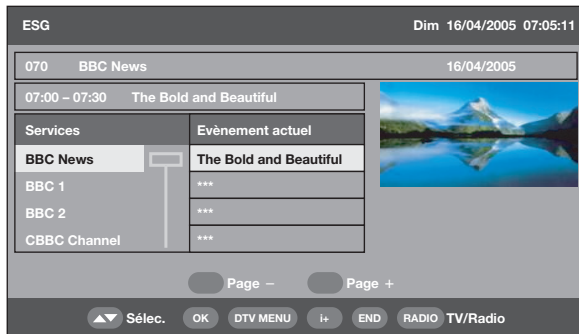

- 2 Appuyez sur **▲/▼** pour sélectionner un service souhaité, et appuyez ensuite sur **OK**.
 - Le téléviseur affichera l'image en plein écran.

REMARQUE

- Les opérations de base sont semblables aux opérations EPG.
- ESG ne fournit pas d'informations sur les événements futurs, ni accès à la fonction Minuterie.

Utilisation de la liste programmes numériques

Sélectionnez des services en utilisant la liste programmes au lieu d'utiliser les touches numériques **0** - **9** ou **P** (**▼/▲**).

- 1 Appuyez sur **LIST** ou **OK** si aucun autre écran du menu ne s'affiche. (Sauf entrée externe.)

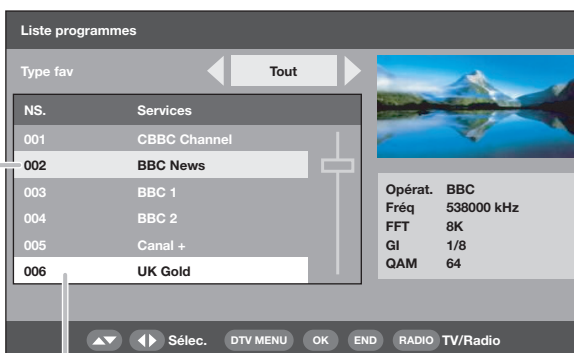

Service actuellement syntonisé

Service affiché dans la fenêtre d'image

- 2 L'écran affiche la liste des services en mode TV ou Radio triés par type favori (Tout, Fav 1 à 4) comme il a été configuré à la page 25.
- 3 Appuyez sur **▲/▼** pour sélectionner le service souhaité, et appuyez ensuite sur **OK**.
 - L'image affichée dans la fenêtre d'image change.
- 4 Appuyez sur **END** pour fermer la liste programmes pour voir l'image en plein écran.

Consultation d'une bannière de service

Une bannière de service présente les noms d'évènement, l'heure de début/fin d'évènements et d'autres informations utiles.

- 1 Appuyez sur **i+**.

Bannière de service

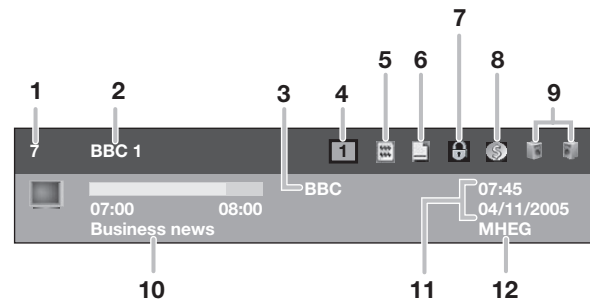

- 1 Numéro de canal logique
- 2 Nom du service
- 3 Nom de l'opérateur
- 4 Type favori
- 5 Télétex disponible
- 6 Sous-titres disponibles
- 7 Statut de verrouillage
- 8 Service crypté
- 9 Statut multiaudio
- 10 Nom de l'évènement actuel
- 11 Date et heure actuelles
- 12 Service MHEG5 disponible

- 2 Pour afficher davantage d'informations détaillées, appuyez à nouveau sur **i+**.
 - Vous pouvez vérifier la force du signal et la qualité du service sélectionné ici.

Opérations du menu DTV

Utilisation de la fonction multiaudio

Modifiez le mode et la langue audio pour le service actuellement regardé.

- 1 Appuyez sur ∇/\odot si aucun autre écran du menu ne s'affiche.

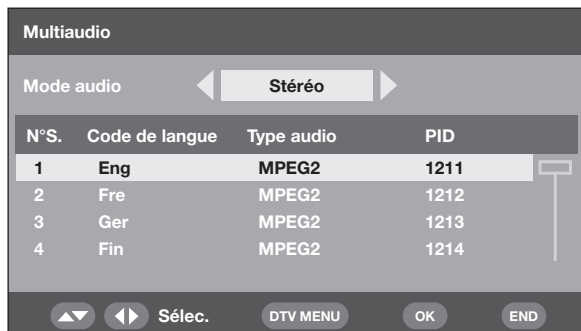

- 2 Appuyez sur \leftarrow/\rightarrow pour sélectionner le mode audio souhaité (Gauche, Droite, G+D, Stéréo), et appuyez ensuite sur ∇ pour descendre.
- 3 Appuyez sur $\blacktriangle/\blacktriangledown$ pour sélectionner la langue souhaitée disponible, et appuyez ensuite sur **OK**.

REMARQUE

- Une fois que vous syntonisez sur un autre service ou que l'alimentation est coupée, le réglage revient au paramètre défini dans le menu Langue. (Page 24)

Affichage des sous-titres

Réglez la langue souhaitée pour les sous-titres affichés et activez/désactivez leur affichage.

- 1 Appuyez sur ☰ si aucun autre écran du menu ne s'affiche.

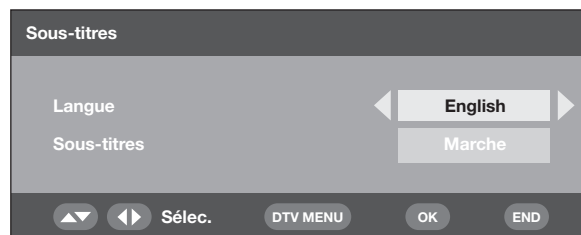

- 2 Appuyez sur $\blacktriangle/\blacktriangledown$ pour sélectionner "Langue", \leftarrow/\rightarrow pour sélectionner la langue souhaitée disponible dans le flux de données, et appuyez ensuite sur ∇ .
- 3 Sélectionnez "Sous-titres" et appuyez sur \leftarrow/\rightarrow pour sélectionner "Marche" ou "Arrêt", et appuyez ensuite sur **OK**.
 - Un message de confirmation s'affiche.
- 4 Appuyez sur \leftarrow/\rightarrow pour sélectionner "Oui", et appuyez ensuite sur **OK**.

REMARQUE

- Lorsque "Sous-titres" est réglé sur "Marche", le téléviseur lancera automatiquement la présentation des sous-titres s'il a été syntonisé sur un programme contenant des données de sous-titres.
- Cette fonction se désactive à chaque fois que vous éteignez le téléviseur.
- Lorsque vous appuyez sur ☰ pendant que vous regardez des émissions DTV, le message "Aucun sous-titre" peut s'afficher à la place de l'écran OSD Sous-titres comme il a été mentionné (ceci arrive en fonction du type de programme et peut arriver même lorsque le téléviseur est entrain de recevoir les données de sous-titres). Le cas échéant, appuyez d'abord sur ☰ pour activer le mode télétexte, puis sur ☰ .

Utilisation de l'application MHEG5 (Royaume-Uni uniquement)

Certains services vous offrent des programmes avec l'application MHEG (Multimedia and Hypermedia Expert Group) encodée, vous permettant de vivre une expérience DTV interactive.

Si elle est fournie, l'application MHEG5 démarrera lorsque vous appuyez sur ☰ .

Exemple d'écran de MHEG5







REMARQUE

- Lorsque "Sous-titres" est réglé sur "Marche" et que le téléviseur est syntonisé sur un service contenant des données MHEG5 et de sous-titres, les sous-titres ont priorité et la présentation des sous-titres démarre automatiquement. Dans ce cas, appuyez sur ☰ pour lancer la présentation MHEG5.

Annexe

Guide de dépannage

Avant de faire appel à un service de réparations, effectuez les contrôles suivants pour de possibles solutions aux symptômes rencontrés. Si le problème ne peut être corrigé grâce à ce mémento, débranchez votre téléviseur de la prise murale et appelez notre service consommateur au n° 0820 856 333.

Problème constaté	Solution possible
<ul style="list-style-type: none">Pas d'alimentation.	<ul style="list-style-type: none">Vérifiez si vous avez appuyé sur  de la télécommande. Si l'indicateur sur le téléviseur s'allume en rouge, appuyez sur .Le cordon secteur est-il débranché ?Vérifiez que vous avez appuyé sur  sur le téléviseur.
<ul style="list-style-type: none">L'appareil ne fonctionne pas.	<ul style="list-style-type: none">Des influences externes comme des éclairs, de l'électricité statique, etc., peuvent provoquer un mauvais fonctionnement. Le cas échéant, faites fonctionner l'appareil après l'avoir mis tout d'abord hors tension, ou encore débranchez le cordon secteur et rebranchez-le après une ou deux minutes.
<ul style="list-style-type: none">La télécommande ne fonctionne pas.	<ul style="list-style-type: none">Les piles sont-elles en place avec leurs polarités (+, -) alignées ?Les piles sont-elles usées ? (Remplacez-les par des piles neuves.)Utilisez-vous l'appareil sous un éclairage violent ou fluorescent ?Le capteur de la télécommande est-il illuminé par un éclairage fluorescent ?
<ul style="list-style-type: none">L'image est coupée.	<ul style="list-style-type: none">La position de l'image est-elle correcte ? (Page 18)Les réglages du mode d'écran (Format auto) comme la taille de l'image ont-ils été effectués correctement ? (Pages 17 et 20)
<ul style="list-style-type: none">Couleur anormale, couleurs trop claires ou trop sombres, ou mauvais alignement des couleurs.	<ul style="list-style-type: none">Réglez la tonalité de l'image. (Page 13)La pièce est-elle trop claire ? L'image peut paraître sombre dans une pièce trop éclairée.Vérifiez le réglage du système couleur. (Pages 16 et 17)Vérifiez le paramétrage du Réglage HDMI. (Page 15)
<ul style="list-style-type: none">L'alimentation se coupe brusquement.	<ul style="list-style-type: none">La température interne de l'appareil a augmenté. Retirez les objets bloquant les événements ou nettoyez.La minuterie d'extinction est-elle réglée ? Appuyez sur SLEEP sur la télécommande jusqu'à ce qu'elle soit réglée sur Arrêt."Aucun sgn arrêt" est-il activé ? (Page 18)
<ul style="list-style-type: none">Pas d'image.	<ul style="list-style-type: none">Le raccordement aux autres appareils est-il correct ? (Pages 10 et 11)L'installation du signal d'entrée a-t-elle été effectuée correctement après le branchement ? (Page 15)L'entrée correcte a-t-elle été sélectionnée ? (Page 19)Avez-vous entré un signal non-compatible ? (Page 34)Le réglage de l'image est-il correct ? (Page 13)Est-ce que l'antenne est correctement raccordée ? (Page 4)
<ul style="list-style-type: none">Pas de son.	<ul style="list-style-type: none">Le volume est-il trop bas ?Assurez-vous que les écouteurs ne sont pas raccordés.Vérifiez que vous avez appuyé sur  sur la télécommande.

Précautions lors de l'utilisation dans des environnements à haute ou basse température

- Lorsque l'appareil est utilisé dans un endroit à basse température (une pièce ou un bureau, par exemple), l'image peut laisser des traces ou apparaître avec un léger délai. Ceci n'est pas un défaut de fonctionnement et l'appareil fonctionne de nouveau normalement lorsque la température redevient normale.
- Ne laissez pas l'appareil dans un endroit chaud ou froid. Ne le laissez pas non plus dans un endroit directement exposé au soleil ou à proximité d'un radiateur, ceci pouvant provoquer des déformations du coffret et des problèmes de fonctionnement du panneau LCD.
Température de stockage : -20°C à +60°C

REMARQUE IMPORTANTE SUR LA RÉINITIALISATION DU CODE SECRET

Nous vous recommandons de détacher les instructions suivantes du mode d'emploi afin d'éviter que les enfants ne les lisent. Ce mode d'emploi étant rédigé dans plusieurs langues, nous suggérons également de procéder de même pour chaque langue. Gardez-les en lieu sûr pour consultation ultérieure.



- Tapez "3001" lorsque la saisie du code secret est requise.
 - Cette opération ne peut pas être effectuée à partir de l'écran du menu DTV.
- Rétablissez l'actuel code secret actuel dans "Mod. le code secret" (Menu TV > Installation > Verrouil. Enfant).

Tableau des ordinateurs compatibles

	Résolution	Fréquence horizontale	Fréquence verticale	Norme VESA
VGA	640 × 480	31,5 kHz	60 Hz	✓
SVGA	800 × 600	37,9 kHz	60 Hz	✓
XGA	1024 × 768	48,4 kHz	60 Hz	✓
WXGA	1360 × 768	47,7 kHz	60 Hz	✓
SXGA	1280 × 1024	64,0 kHz	60 Hz	✓

VGA, SVGA, XGA, WXGA et SXGA sont des marques déposées d'International Business Machines Co., Inc.

REMARQUE

- Ce téléviseur n'a qu'une compatibilité PC limitée. Un fonctionnement correct ne peut être garanti que si la carte vidéo est en conformité exacte avec la norme VESA 60Hz. Toute variante à cette norme entraînera des déformations de l'image.

Spécifications du port RS-232C

Commande du téléviseur par ordinateur

- Lorsqu'un programme est réglé, le téléviseur peut être commandé à partir de l'ordinateur en utilisant la prise RS-232C. Le signal d'entrée (ordinateur/vidéo) peut être sélectionné, le volume peut être réglé et d'autres réglages encore peuvent être effectués, permettant la lecture programmée automatique.
- Fixez un câble RS-232C de type croisé (en vente dans le commerce) à une prise D-Sub 9 broches/MINI-DIN (en option : AN-A1RS) pour les raccordements.

REMARQUE

- Le système d'exploitation doit être utilisé par une personne familiarisée avec l'utilisation des ordinateurs.

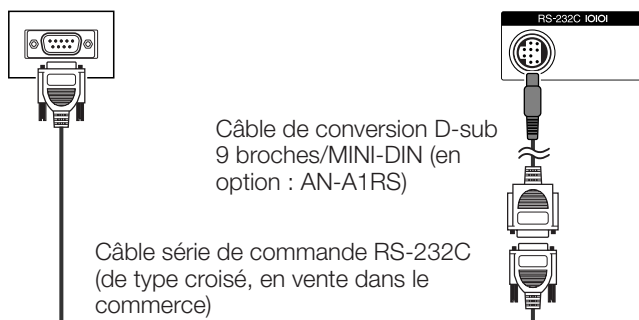

Conditions de communication

Ajustez les réglages de communications RS-232C de l'ordinateur pour qu'ils correspondent aux conditions de communication du téléviseur. Les réglages de communications du téléviseur sont les suivants :

Débit en bauds :	9.600 bps
Longueur des données :	8 bits
Bit de parité :	Aucun
Bit d'arrêt :	1 bit
Commande de flux :	Aucune

Procédure de communication

Envoyez les commandes à partir de l'ordinateur via le connecteur RS-232C. Le téléviseur fonctionne conformément à la commande reçue et envoie un message de réponse à l'ordinateur. N'envoyez pas plusieurs commandes à la fois. Attendez que l'ordinateur reçoive la bonne réponse avant d'envoyer la commande suivante. Veillez à envoyer "A" avec le retour chariot et confirmez que "ERR" revient avant d'opérer.

Format de commande

Huit codes ASCII + CR

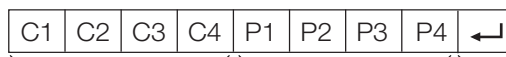

Commandes à 4 chiffres Paramètres à 4 chiffres Code de retour

Commande à 4 chiffres : Commande un texte de quatre caractères.
Paramètre à 4 chiffres : Paramètre 0 - 9, espace, ?

Paramètre

Entrez les valeurs des paramètres, en alignant sur la gauche et remplissez avec des espaces pour le restant. (Veillez à entrer quatre valeurs pour le paramètre.) Lorsque le paramètre d'entrée n'est pas dans une plage réglable, "ERR" réapparaît. (Reportez-vous à "Format de code de réponse".)

0			
---	--	--	--

0	0	0	9
---	---	---	---

-	3	0	
---	---	---	--

1	0	0	
---	---	---	--

0	0	5	5
---	---	---	---

Lorsque "?" est entré pour certaines commandes, la valeur de réglage actuelle répond.

?			
---	--	--	--

?	?	?	?
---	---	---	---

Format de code de réponse

Réponse normale

O	K	↵
---	---	---

Code de retour (ODH)

Réponse au problème (erreur de communication ou commande incorrecte)

E	R	R	↵
---	---	---	---

Code de retour (ODH)

Après avoir envoyé le code de retour (ODH), veuillez à envoyer aussi un saut de ligne (OAH).

Annexe

Commandes

Rubrique de commande	Commande	Paramètre	Contenu de la commande
Réglage d'alimentation	P O W R 0 _ _ _	_ _ _	Mise hors tension
Sélection d'entrée A	I T V D _ _ _	_ _ _	TV (canal fixe)
	I D T V _ _ _	_ _ _	DTV (canal fixe)
	I A V D * _ _	_ _ _	EXT1 - 6 (1 - 6)
	I A V D ? ? ?	? ? ?	1 à 6, 0 (TV/DTV)
Canal	D C C H * * *	* * *	Canal direct TV (0 - 998)
	D C C H ? ? ?	? ? ?	0 à 998
	C H U P _ _ _	_ _ _	Canal supérieur
	C H D W _ _ _	_ _ _	Canal inférieur
	D T V D * * *	* * *	Canal direct DTV (1 - 999)
	D T V D ? ? ?	? ? ?	1 à 999
	D T U P _ _ _	_ _ _	Canal DTV supérieur
	D T D W _ _ _	_ _ _	Canal DTV inférieur
Sélection d'entrée B	I N P 1 0 _ _ _	_ _ _	EXT1 (Y/C)
	I N P 1 1 _ _ _	_ _ _	EXT1 (SVC)
	I N P 1 2 _ _ _	_ _ _	EXT1 (RVB)
	I N P 1 ? ? ?	? ? ?	0 à 2
	I N P 2 0 _ _ _	_ _ _	EXT2 (Y/C)
	I N P 2 1 _ _ _	_ _ _	EXT2 (SVC)
	I N P 2 ? ? ?	? ? ?	0 à 1
	I N P 3 0 _ _ _	_ _ _	EXT3
	I N P 4 0 _ _ _	_ _ _	EXT4 (RVB)
	I N P 4 1 _ _ _	_ _ _	EXT4 (Composante)
	I N P 4 ? ? ?	? ? ?	0 à 1
	I N P 5 0 _ _ _	_ _ _	EXT5 (HDMI)
	I N P 6 0 _ _ _	_ _ _	EXT6 (HDMI)
	Sélection du mode AV	A V M D 0 _ _ _	_ _ _
A V M D 1 _ _ _		_ _ _	Standard
A V M D 2 _ _ _		_ _ _	Doux
A V M D 3 _ _ _		_ _ _	Eco
A V M D 4 _ _ _		_ _ _	Dynamique
A V M D 5 _ _ _		_ _ _	Utilisateur
Volume	V O L M * * _	_ _ _	Volume (0 - 63)
	V O L M ? ? ?	? ? ?	0 à 63

REMARQUE

- Lorsqu'un trait de soulignement (_) est indiqué dans la colonne des paramètres, entrez un espace.
- Lorsqu'un astérisque (*) est indiqué, entrez une valeur dans la plage indiquée entre parenthèses dans Contenu de la commande.

Rubrique de commande	Commande	Paramètre	Contenu de la commande
Géométrie	H P O S * * * _	* * * _	Pos. hori AV (-10 à +10)
	H P O S ? ? ? ?	? ? ? ?	PC (0 à 80)
	H P O S ? ? ? ?	? ? ? ?	AV (-10 à +10) PC (0 à 80)
	V P O S * * * _	* * * _	Pos. vert AV (-10 à +10)
	V P O S ? ? ? ?	? ? ? ?	PC (0 à 40)
	V P O S ? ? ? ?	? ? ? ?	AV (-10 à +10) PC (0 à 40)
	P H S E * * _ _	* * _ _	Phase PC (-20 à +20)
	P H S E ? ? ? ?	? ? ? ?	PC (-20 à +20)
Mode Grand écran	W I D E 0 _ _ _	_ _ _	Mode Grand écran (Commutation)
	W I D E 1 _ _ _	_ _ _	Plein (SD)
	W I D E 2 _ _ _	_ _ _	Normal (SD)
	W I D E 3 _ _ _	_ _ _	Panorama (SD)
	W I D E 4 _ _ _	_ _ _	Cinéma 16:9 (SD)
	W I D E 5 _ _ _	_ _ _	Cinéma 14:9 (SD)
	W I D E 6 _ _ _	_ _ _	Plein (HD)
	W I D E 7 _ _ _	_ _ _	SOUSSCAN (HD)
	W I D E 8 _ _ _	_ _ _	Plein (PC)
	W I D E 9 _ _ _	_ _ _	Normal (PC)
SOURDINE	W I D E ? ? ? ?	? ? ? ?	1 à 9
	M U T E 0 _ _ _	_ _ _	SOURDINE (Commutation)
	M U T E 1 _ _ _	_ _ _	SOURDINE MARCHÉ
	M U T E 2 _ _ _	_ _ _	SOURDINE ARRÊT
AMBIOPHONIE	M U T E ? ? ? ?	? ? ? ?	1 à 2
	A C S U 0 _ _ _	_ _ _	AMBIOPHONIE (Commutation)
	A C S U 1 _ _ _	_ _ _	AMBIOPHONIE MARCHÉ
	A C S U 2 _ _ _	_ _ _	AMBIOPHONIE ARRÊT
MODIFICATION AUDIO	A C S U ? ? ? ?	? ? ? ?	1 à 2
	A C H A _ _ _ _	_ _ _ _	SÉLECTION AUDIO (ST/Bilingue/mono)
MINUTERIE D'EXTINCTION	O F T M 0 _ _ _	_ _ _	ARRÊT
	O F T M 1 _ _ _	_ _ _	30mn
	O F T M 2 _ _ _	_ _ _	1h00mn
	O F T M 3 _ _ _	_ _ _	1h30mn
	O F T M 4 _ _ _	_ _ _	2h00mn
	O F T M 5 _ _ _	_ _ _	2h30mn
	O F T M ? ? ? ?	? ? ? ?	0 à 150
Texte	T E X T 0 _ _ _	_ _ _	Texte arrêt
	T E X T 1 _ _ _	_ _ _	CHGT TEXTE (Commutation)
	T E X T ? ? ? ?	? ? ? ?	0 à 1
	D C P G * * * _	* * * _	Saut de page direct (100 - 899)
	D C P G ? ? ? ?	? ? ? ?	100 à 899

Tableau des restrictions pour le verrouillage enfant

Restriction du diffuseur / Restriction de l'utilisateur	Âge														
	4	5	6	7	8	9	10	11	12	13	14	15	16	17	18
Pour tous	✓	-	-	-	-	-	-	-	-	-	-	-	-	-	-
Parental	✓	✓	✓	✓	✓	-	-	-	-	-	-	-	-	-	-
Classé X	✓	✓	✓	✓	✓	✓	✓	✓	✓	✓	✓	✓	✓	✓	✓

Restriction du diffuseur / Restriction de l'utilisateur	Restrictions		
	Pour tous	Parental	Classé X
Pour tous	-	-	-
Parental	✓	-	-
Classé X	✓	✓	-

Fiche technique

Rubrique		TÉLÉVISEUR COULEUR LCD 37", Modèle : LC-37XD10E	TÉLÉVISEUR COULEUR LCD 42", Modèle : LC-42XD10E
Panneau LCD		LCD Super Vision avancée et TFT Noir de 37"	Super Vision avancée de 42"
Nombre de points		6.220.800 points (1920 × 1080 × 3 points)	
Système de couleur vidéo		PAL/SECAM/NTSC 3.58/NTSC 4.43/PAL 60	
Fonction télévision	Standard TV	Analogue	CCIR (B/G, I, D/K, L, L')
		Numérique	DVB-T (2K/8K OFDM)
	Canal de réception	VHF/UHF	Canal E2-E69, F2-F10, I21-I69, IR A-IR J, (Numérique : E5-E69)
		CATV	Hyper-bande, canal S1-S41
	Système de syntonisation TV	999 canaux, présélection auto, désignation auto, tri auto	
STÉRÉO/BILINGUE		NICAM/A2	
Luminosité		450 cd/m ²	
Durée de vie du rétro-éclairage		60.000 heures (en position standard de rétro-éclairage)	
Angles de visionnement		H : 176° V : 176°	
Amplificateur audio		10W × 2	15W × 2
Haut-parleur		Ø 70 mm × 2, Ø 20 mm × 2	Ø 70 mm × 2, Ø 20 mm × 2
Prises	Arrière	Entrée de l'antenne	UHF/VHF 75 Ω type Din (Analogue et Numérique)
		RS-232C	Connecteur mâle MINI-DIN 9 broches
		EXT 1	Péritel (entrée AV, entrée Y/C, entrée RVB, sortie TV)
		EXT 2	Péritel (entrée AV/sortie moniteur, entrée Y/C, AV-Link)
		EXT 3	S-VIDEO (entrée Y/C), RCA pin (entrée AV)
		EXT 4	Jack Ø 3,5 mm (entrée audio), Mini D-Sub à 15 broches (PC/Composante)
		EXT 5	HDMI, jack Ø 3,5 mm (entrée audio)
		EXT 6	HDMI
		I.C. (Interface commune)	EN50221, R206001
		OUTPUT	RCA pin (audio)
		Écouteurs	Jack Ø 3,5mm (sortie audio)
Langue OSD		Anglais/Allemand/Français/Italien/Espagnol/Néerlandais/Suédois/Portugais/Finlandais/Turc/Grec/Russe/Polonais	
Alimentation électrique		CA 220-240 V, 50 Hz	
Consommation d'énergie		215 W (2,4 W en attente) (Méthode IEC60107)	243 W (2,6 W en attente) (Méthode IEC60107)
Poids		22,0 kg (Sans socle), 25,0 kg (Avec socle)	28,5 kg (Sans socle), 31,5 kg (Avec socle)
Température de fonctionnement		0°C à +40°C	

- SHARP se réserve le droit de procéder à des modifications de la conception et des spécifications sans préavis, dans le cadre de sa politique d'amélioration continue. Les chiffres des performances indiqués dans les spécifications sont des valeurs nominales des unités de production. Les appareils peuvent présenter individuellement des déviations par rapport à ces valeurs.

REMARQUE

- Reportez-vous à la troisième de couverture pour les schémas dimensionnels.

Accessoires en option

Les accessoires en option de la liste sont disponibles pour ce téléviseur couleur LCD. Vous les trouverez chez votre revendeur le plus proche.

- D'autres accessoires en option peuvent être disponibles dans un proche avenir. Lors de vos achats, lisez le catalogue le plus récent pour la compatibilité et vérifiez la disponibilité des accessoires.

N°	Désignation		Numéro de pièce
1	Applique murale	LC-37XD10E	AN-37AG2
		LC-42XD10E	AN-37AG2/AN-52AG1
2	Câble de conversion D-sub 9 broches/MINI-DIN		AN-A1RS

A. Informations sur la mise au rebut à l'intention des utilisateurs privés (ménages)



Attention : votre produit comporte ce symbole. Il signifie que les produits électriques et électroniques usagés ne doivent pas être mélangés avec les déchets ménagers généraux. Un système de collecte séparé est prévu pour ces produits.

1. Au sein de l'Union européenne

Attention : si vous souhaitez mettre cet appareil au rebut, ne le jetez pas dans une poubelle ordinaire !

Les appareils électriques et électroniques usagés doivent être traités séparément et conformément aux lois en vigueur en matière de traitement, de récupération et de recyclage adéquats de ces appareils.

Suite à la mise en oeuvre de ces dispositions dans les Etats membres, les ménages résidant au sein de l'Union européenne peuvent désormais ramener gratuitement* leurs appareils électriques et électroniques usagés sur des sites de collecte désignés.

Dans certains pays*, votre détaillant reprendra également gratuitement votre ancien produit si vous achetez un produit neuf similaire.

*) Veuillez contacter votre administration locale pour plus de renseignements.

Si votre appareil électrique ou électronique usagé comporte des piles ou des accumulateurs, veuillez les mettre séparément et préalablement au rebut conformément à la législation locale en vigueur.

En veillant à la mise au rebut correcte de ce produit, vous contribuerez à assurer le traitement, la récupération et le recyclage nécessaires de ces déchets, et préviendrez ainsi les effets néfastes potentiels de leur mauvaise gestion sur l'environnement et la santé humaine.

2. Pays hors de l'Union européenne

Si vous souhaitez mettre ce produit au rebut, veuillez contacter votre administration locale qui vous renseignera sur la méthode d'élimination correcte de cet appareil.

Suisse : les équipements électriques ou électroniques usagés peuvent être ramenés gratuitement au détaillant, même si vous n'achetez pas un nouvel appareil. Pour obtenir la liste des autres sites de collecte, veuillez vous reporter à la page d'accueil du site www.swico.ch ou www.sens.ch.

B. Informations sur la mise au rebut à l'intention des entreprises

1. Au sein de l'Union européenne

Si ce produit est utilisé dans le cadre des activités de votre entreprise et que vous souhaitez le mettre au rebut :

Veuillez contacter votre revendeur SHARP qui vous informera des conditions de reprise du produit. Les frais de reprise et de recyclage pourront vous être facturés. Les produits de petite taille (et en petites quantités) pourront être repris par vos organisations de collecte locales.

Espagne : veuillez contacter l'organisation de collecte existante ou votre administration locale pour les modalités de reprise de vos produits usagés.

2. Pays hors de l'Union européenne

Si vous souhaitez mettre ce produit au rebut, veuillez contacter votre administration locale qui vous renseignera sur la méthode d'élimination correcte de cet appareil.

Remarque

(): LC-37XD10E
 []: LC-42XD10E
 ■ : LC-37XD10E
 : LC-42XD10E

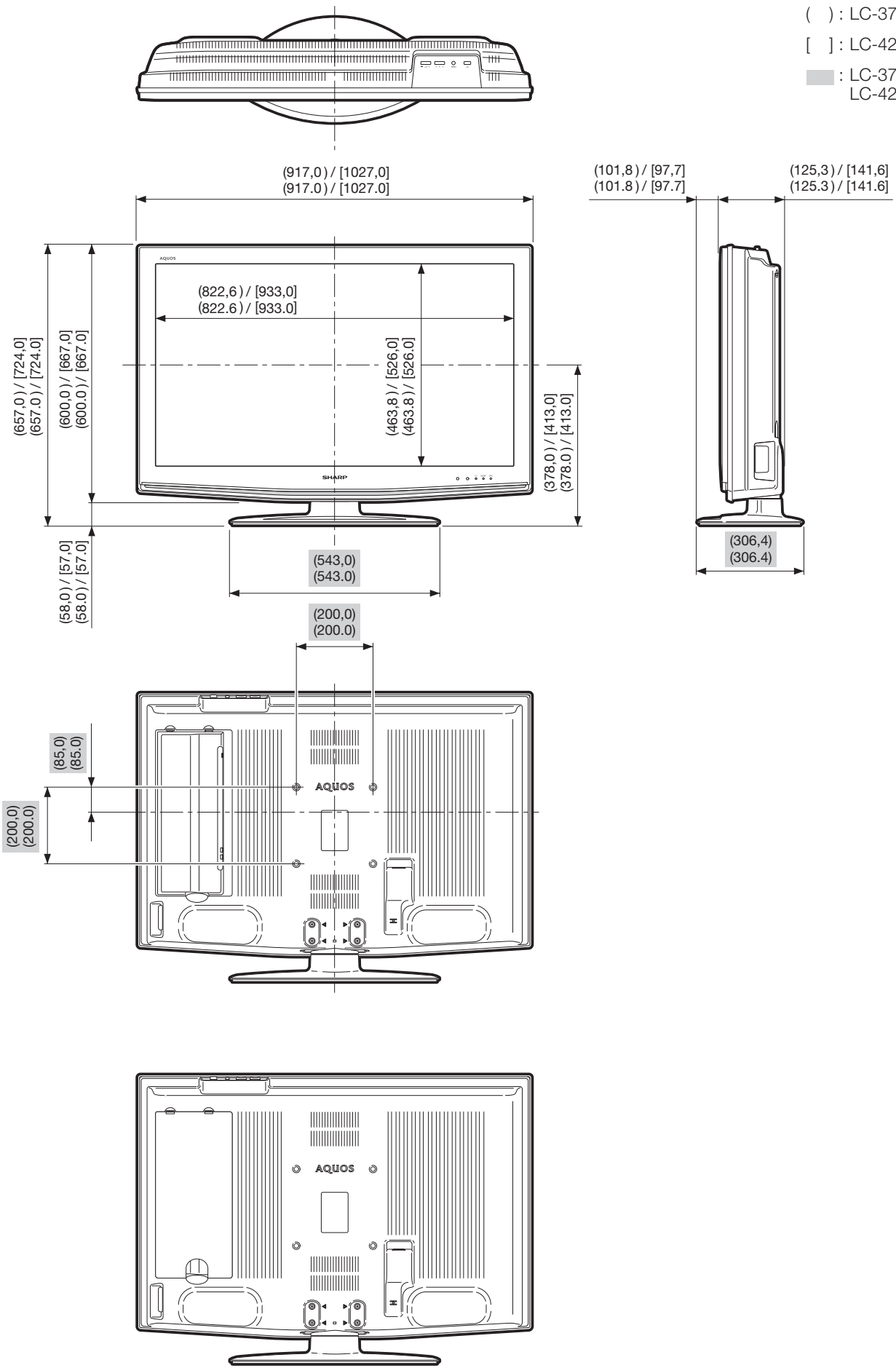

SHARP®

SHARP CORPORATION

SHARP ELECTRÓNICA ESPAÑA S.A.

Polígono Industrial Can Sant Joan

Calle Sena s/n

08174 SANT CUGAT DEL VALLÉS

BARCELONA (ESPAÑA)

Printed on environmentally friendly paper
Auf ökologischem Papier gedruckt
Imprimé sur papier écologique
Stampato su carta ecologica
Afgedrukt op ecologisch papier
Impreso en papel ecológico



Printed in Spain
Gedruckt in Spanien
Imprimé en Espagne
Stampato in Spagna
Gedruckt in Spanje
Impreso en España

TINS-D056WJZZ
07P02-SP-NG

PIN

--	--	--	--