

LC-15A2E

TÉLÉVISION COULEUR À ÉCRAN À CRISTAUX LIQUIDES (LCD)

FRANÇAIS

FRANÇAIS

MODE D'EMPLOI

Table des Matières

	Page		Page
Cher Client SHARP	2	Modification des Paramétrages de Luminosité...	15
Importantes Mesures de Sécurité	2	Réglage des Paramètres de Son	16
Accessoires Fournis	4	Utilisation du Tableau des Programmes	17
Préparatifs	5	Sélection des Rubriques du Menu	18
Mise en Place des Piles dans la		Valeurs Standard	20
Télécommande	5	Chaînes	21
Utilisation de la Télécommande	5	Branchements AV	28
Branchement sur l'Alimentation	6	Sécurité Enfants	31
Branchement de l'Antenne	6	Affichages à l'Écran	36
Installation pour la Première Fois	7	Minuterie	37
Nomenclature des Eléments Constitutifs du		Réglage de l'Heure et de la Date (Réglage	
Téléviseur	9	Manuel)	38
Séparation du Couvercle Arrière	10	Sélection d'Une Émission NICAM	39
Nomenclature des Eléments Constitutifs de la		Sélection des Émissions IGR (Système Stéréo	
Télécommande	11	Allemand)	40
Fonctionnement de Base	12	Télétexte	41
Application et Coupure l'Alimentation		Raccordement d'Appareils Externes	46
Principale	12	Exemples d'Appareils qui Peuvent Être	
Commutation du Mode TV/VIDEO (AV1/AV2/ AVS/TV)	12	Raccordés	46
Volume Sonore	13	Prise Euro-PERITEL à 21 Broches (RGB) ...	47
Veille ON/OFF	13	Comment Fixer les Câbles	49
Changement des Chaînes	14	Guide de Dépannage	50
Caractéristiques Utiles	15	Fiche Technique	52
		Schémas Dimensionnels	53

Cher Client SHARP

Merci de votre achat du Téléviseur Couleur LCD SHARP. Par mesure de sécurité et afin de garantir le bon fonctionnement sans problèmes pendant de longues années de ce produit, veuillez lire attentivement les Importantes Mesures de Sécurité avant d'utiliser ce produit.

Importantes Mesures de Sécurité

L'électricité remplit de nombreuses fonctions utiles, mais elle peut provoquer des blessures humaines et des dégâts matériels si elle n'est pas utilisée correctement. Cet appareil a été conçu et fabriqué en attachant la plus grande importance à la sécurité. Cependant une utilisation inadéquate peut entraîner une électrocution et/ou un incendie. Afin d'éviter tout danger potentiel, prière de respecter les instructions suivantes lors de l'installation, de l'utilisation et du nettoyage de l'appareil. Pour assurer votre sécurité et prolonger la durée de service de votre Téléviseur Couleur LCD, prière de lire attentivement les précautions suivantes avant d'utiliser l'appareil.

- Lire les instructions—On devra lire et comprendre toutes les instructions relatives au fonctionnement de cet appareil avant de l'utiliser.
- Conserver ce mode d'emploi dans un endroit sûr—Ces instructions relatives à la sécurité et au fonctionnement doivent être conservées dans un endroit sûr pour référence ultérieure.
- Respecter les avertissements—Tous les avertissements figurant sur l'appareil et dans ce mode d'emploi doivent être rigoureusement respectés.
- Suivre les instructions—Toutes les instructions sur le fonctionnement doivent être suivies.
- Accessoires—Ne pas utiliser d'accessoires non recommandés par le fabricant. L'utilisation d'accessoires inadéquats pourrait provoquer des accidents.
- Source d'alimentation—Cet appareil doit être alimenté uniquement par la source d'alimentation indiquée sur l'étiquette signalétique. En cas de doute sur l'alimentation utilisée dans votre maison, consulter votre concessionnaire ou la compagnie d'électricité locale. Pour les appareils conçus pour une alimentation sur batteries ou une autre source de courant, se reporter au mode d'emploi.
- Protection du cordon d'alimentation—Les cordons d'alimentation doivent être acheminés correctement afin d'éviter qu'on ne marche dessus ou que des objets ne reposent sur eux. Vérifier particulièrement les cordons aux fiches et à la sortie de l'appareil.
- Si l'on envisage d'utiliser une alimentation à courant continu de 12 V autre que par l'adaptateur CA fourni avec l'appareil, s'assurer que l'alimentation donnera une tension stable à fluctuations minimales, car une alimentation instable peut être la cause de problèmes.
- Surcharge—Ne pas surcharger les prises de courant CA ou rallonges sous peine de provoquer un incendie ou une électrocution.
- Pénétration de solide ou de liquide—Ne jamais introduire un objet dans l'appareil par les orifices ou ouvertures. Comme une haute tension circule dans cet appareil, l'introduction d'un objet peut entraîner une électrocution et/ou un court-circuit des pièces internes. Pour la même raison, ne jamais renverser d'eau ou de liquide sur cet appareil.
- Entretien—Ne pas essayer de réparer soi-même l'appareil. La dépose des couvercles peut vous exposer à une haute tension ou à d'autres dangers. Confier toute réparation à un personnel qualifié.
- Réparation—Dans les cas suivants, débrancher le cordon d'alimentation de la prise de courant CA, et demander à un personnel qualifié d'effectuer les réparations.
 - a. Lorsque le cordon ou la fiche d'alimentation est endommagé.
 - b. Lorsqu'un liquide a été renversé sur l'appareil ou lorsque des objets sont tombés dans l'appareil.
 - c. Lorsque l'appareil a été exposé à la pluie ou à l'eau.
 - d. Lorsque l'appareil ne fonctionne pas correctement comme décrit dans le mode d'emploi.

Ne pas toucher les commandes autres que celles décrites dans le mode d'emploi. Un mauvais réglage des commandes non décrites dans les consignes peut provoquer des dégâts, qui nécessitent souvent des travaux de réglages complexes par un technicien qualifié.
 - e. Lorsque l'appareil est tombé ou a été endommagé.
 - f. Lors d'une condition anormale de l'appareil. Toute anomalie évidente de l'appareil indique qu'une réparation est nécessaire.
- Pièces de rechange—Lorsque des pièces doivent être remplacées, s'assurer que le technicien utilise les pièces de rechanges spécifiées par le fabricant, ou des pièces ayant des caractéristiques ou des performances identiques aux pièces d'origine. L'utilisation de pièces non autorisées peut entraîner un incendie, une électrocution et/ou d'autres dangers.
- Contrôles de sécurité—Après une intervention d'entretien ou de réparation, demander au technicien de procéder à un contrôle pour être sûr que l'appareil remplit les conditions normales de fonctionnement.
- Installation sur paroi ou au plafond—Si l'appareil doit être fixé sur une paroi ou au plafond, veiller à l'installer en respectant la méthode recommandée par le fabricant.

Importantes Mesures de Sécurité (Suite)

- **Nettoyage**—Débrancher le cordon d'alimentation de la prise de courant CA avant de nettoyer l'appareil. Se servir d'un chiffon humide pour nettoyer l'appareil. Ne pas utiliser de détergents liquides ou en atomiseur.



- **Eau et humidité**—Ne pas utiliser cet appareil près de l'eau, par exemple près d'une baignoire, d'un lavabo, d'un évier et d'un baquet à linge, d'une piscine et dans un sous-sol humide.



- **Support**—Ne pas placer l'appareil sur un chariot, un support, un trépied ou une table instable. Le placement de l'appareil sur une base instable peut provoquer la chute de l'appareil, entraînant de sérieuses blessures ainsi que des dommages à l'appareil. Utiliser uniquement un chariot, support, trépied, applique ou table recommandé par le fabricant ou vendu avec cet appareil. Pour installer l'appareil sur une paroi, se conformer aux instructions du fabricant. Utiliser uniquement le matériel de montage recommandé par le fabricant.



- **Lorsqu'on déplace l'appareil posé sur un chariot, il faut procéder avec grand soin. Des arrêts soudains, l'emploi d'une force excessive et des irrégularités du sol peuvent provoquer une chute de l'appareil.**



- **Ventilation**—Les orifices et autres ouvertures dans le coffret de l'appareil sont conçus pour la ventilation. Ne pas couvrir ou boucher ces orifices et ouvertures car une ventilation insuffisante peut provoquer une surchauffe et/ou une diminution de la durée de service de l'appareil. Ne pas placer l'appareil sur un lit, sofa, tapis ou toute autre surface similaire car ils pourraient boucher les ouvertures de ventilation. Cet appareil n'a pas été conçu pour une installation encastrée; ne pas le placer dans un endroit fermé comme une bibliothèque ou un casier à moins qu'une ventilation adéquate soit fournie ou que les consignes du fabricant soient respectées.



- **Le panneau de l'écran à cristaux liquides (LCD) de cet appareil est fabriqué en verre. Par conséquent, il peut se briser si l'appareil tombe ou s'il reçoit un fort impact. Veiller à ne pas se blesser avec les éclats de verre si le panneau LCD se brise.**



- **Sources de chaleur**—Tenir l'appareil à l'écart de sources de chaleur, telles que radiateurs, dispositifs de chauffage, poêles et autres appareils dégageant de la chaleur (y compris des amplificateurs).

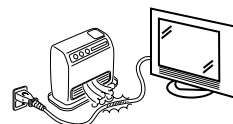

Le panneau LCD est un produit de très haute technologie avec 921.600 transistors à couche mince, vous donnant un détail d'image parfait. Occasionnellement, quelques pixels non actifs peuvent apparaître sur l'écran sous l'aspect d'un point fixe bleu, vert ou rouge. Noter cependant que ceci n'affecte pas les performances de votre appareil.

Accessoires Fournis

Vérifier que les accessoires suivants sont fournis avec l'appareil.

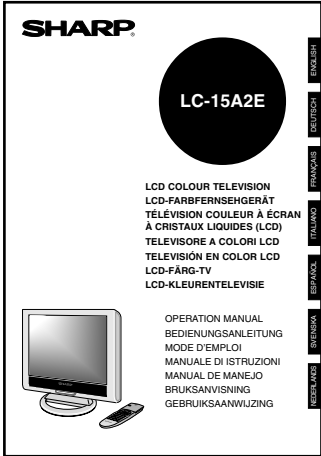
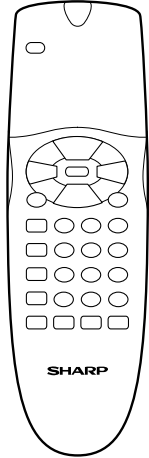
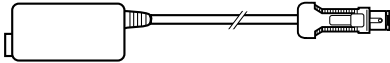
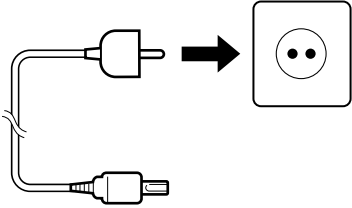
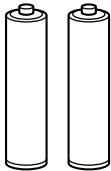
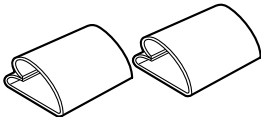
<p>Mode d'emploi (×1)</p> 	<p>Télécommande sans fil (×1)</p> 
<p>Adaptateur CA (×1)</p> 	<p>Cordon d'alimentation (×1)</p>  <p>* La forme de cet accessoire est différente dans certains pays.</p>
<p>Pile sèche format AA (×2)</p>	<p>Serre-câble (×2)</p>
	

Préparatifs

Mise en Place des Piles dans la Télécommande

Avant d'utiliser le téléviseur à écran à cristaux liquides pour la première fois, placer les deux piles AA fournies dans la télécommande. Lorsque les piles sont épuisées et que la télécommande n'assure plus la commande des fonctions du téléviseur, remplacer les piles par un jeu de piles neuves AA.

1 Ouvrir le couvercle du piles.

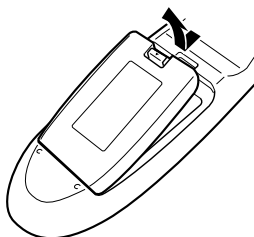

■ Relever le couvercle tout en pressant sur la partie (▼) .

2 Placer deux piles AA dans la télécommande.

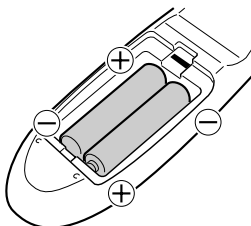

■ Orienter les bornes positive et négative des piles de la façon indiquée dans le logement des piles.

3 Remettre le couvercle du logement des piles en place.

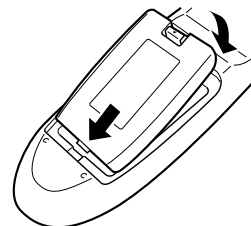

■ Engager la griffe inférieure dans la télécommande et fermer le couvercle.

⚠ Attention!

Précautions concernant les piles

- Une utilisation incorrecte des piles peut provoquer une fuite de produits chimiques et/ou une explosion. Veiller à suivre les instructions ci-dessous.
- Placer les piles de sorte que leurs bornes correspondent aux indications (+) et (-).
- Différents types de piles ont des caractéristiques différentes. Ne pas mélanger des piles de types différents.
- Ne pas mélanger des piles neuves et usagées. Cela peut raccourcir la durée de service des piles neuves et/ou provoquer une fuite de produits chimiques des piles usagées.
- Retirer les piles usées de la télécommande dès qu'elles sont complètement épuisées. Les produits chimiques qui fuient des piles peuvent provoquer une corrosion. Si des souillures faites par le liquide acide des piles est découvert, l'essuyer tout de suite avec un morceau de tissu.
- Il se peut que les piles fournies avec l'appareil aient une durée de service plus courte du fait des conditions de stockage.
- Si l'on prévoit de ne pas utiliser la télécommande pendant une longue période, retirer les piles de la télécommande

Utilisation de la Télécommande

- La télécommande est utilisée en la dirigeant vers le capteur de signaux de télécommande du téléviseur. Des objets se trouvant entre la télécommande et la fenêtre du capteur peuvent empêcher un fonctionnement normal.

Précautions concernant l'utilisation de la télécommande

- Ne soumettre la télécommande à aucun choc brutal. En outre, ne jamais renverser de liquides sur la télécommande ni la laisser dans des lieux où l'humidité est particulièrement élevée.
- Ne pas installer ou poser la télécommande sous les rayons directs du soleil. La chaleur pourrait déformer le boîtier.
- Les opérations effectuées à partir de la télécommande risquent de ne pas aboutir si le capteur des signaux de télécommande est placé en plein soleil ou sous une éclairage intense. Si cela se produit, déplacer l'angle d'éclairage ou orienter différemment le téléviseur ou encore, effectuer la commande des opérations en rapprochant la télécommande du capteur de signaux de télécommande du téléviseur.

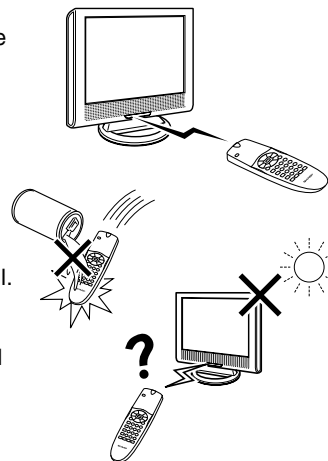

Préparatifs (Suite)

Branchement sur l'Alimentation

Brancher sur la borne d'entrée CC de l'appareil.

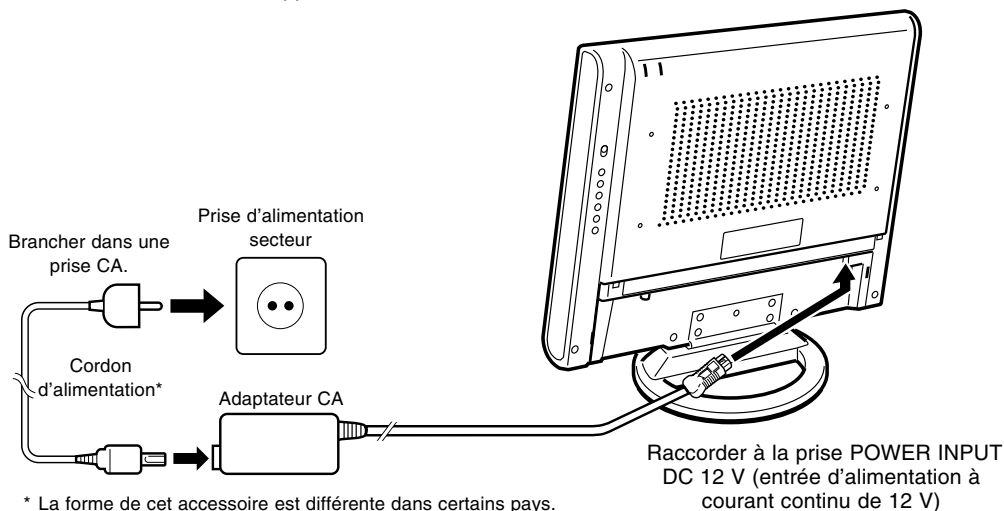

Remarques:

- Placer systématiquement l'interrupteur **MAIN POWER** (alimentation principale) du téléviseur à écran à cristaux liquides en position OFF avant de raccorder l'adaptateur CA.
- Débrancher l'adaptateur CA du téléviseur à écran à cristaux liquides et de la prise de sortie secteur quand le téléviseur à écran à cristaux liquides est appelé à ne pas être utilisé pendant une période de longue durée.

Branchement de l'Antenne

Nous recommandons d'utiliser une antenne extérieure afin d'obtenir une image plus nette. Une brève description des types de raccords à effectuer pour des câbles coaxial et bifilaire est donnée ci-dessous:

- (1) Si l'antenne extérieure emploie un câble coaxial de 75 ohms, remplacer par une nouvelle fiche standard DIN45325 (IEC169-2) et la brancher sur la borne d'antenne au dos du téléviseur via le câble d'antenne (non fourni).
- (2) Si l'antenne extérieure emploie un câble plat bifilaire de 300 ohms, remplacer par un convertisseur d'impédance 300 ohms à 75 ohms et le brancher sur la borne d'antenne au dos du téléviseur via le câble d'antenne (non fourni).

Câble coaxial de 75 ohms (câble rond)

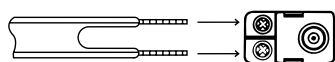

Câble plat bifilaire de 300 ohms

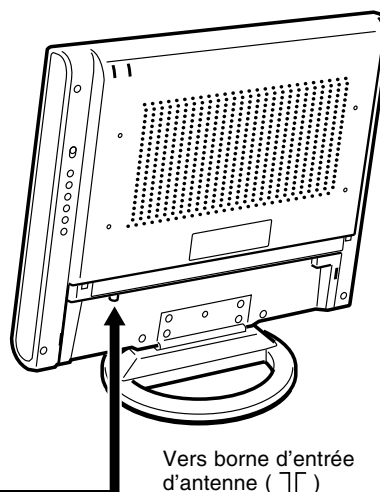

Installation pour la Première Fois

Lorsque le téléviseur à écran à cristaux liquides est installer pour la première fois, les instructions d'exécution d'installation pour la première fois, qui offre l'avantage de faciliter l'installation, sont activées. En utilisant ces instructions d'exécution, il est possible de sélectionner la langue d'affichage sur écran et de rechercher et de mémoriser automatiquement les chaînes de télévision qui peuvent être reçues.

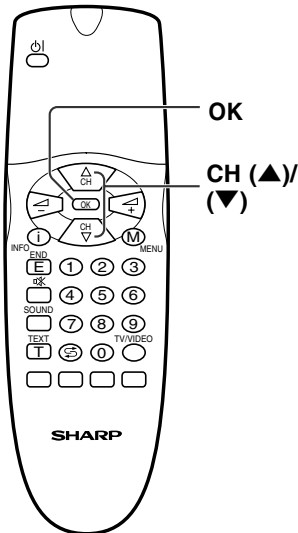
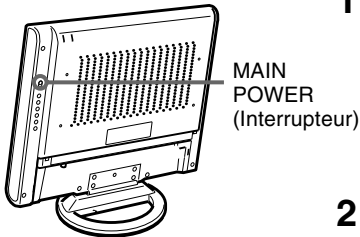

1 Déplacer l'interrupteur **MAIN POWER** jusqu'à la position I. La page-écran "First installation" comportant une liste des langues qu'il est possible de choisir apparaîtra en affichage sur écran.

2 Appuyer sur **CH (▲)/(▼)** pour choisir la langue souhaitée, puis sur **OK**. La page-écran "Pays d'utilisation" apparaît dans la langue sélectionnée.

Remarque:

■ Il est possible de changer de langue d'affichage sur écran après les instructions d'exécution d'installation pour la première fois en choisissant "Langue" dans le menu de télévision (voir pages 18 et 19).

3 Appuyer sur **CH (▲)/(▼)** pour choisir l'emplacement du téléviseur, puis sur **OK**. Ceci fait apparaître la page-écran "Recherche auto. des chaînes".

4 Appuyer sur **CH (▲)/(▼)** pour choisir "Effectuer la recherche."

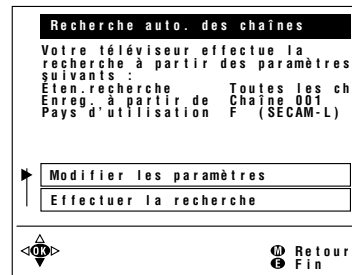

Préparatifs (Suite)

Installation pour la Première Fois (Suite)

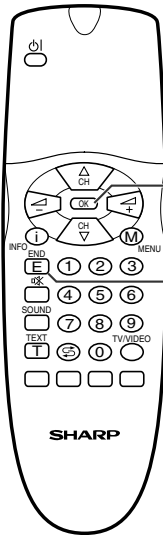

- 5** Appuyer sur **OK** pour que la recherche automatique de programme commence. La barre qui apparaît sur l'écran permet de suivre la progression.

Effectuer la recherche		
Recherche en cours, veuillez		
001 MHz SECAM-L		
0	10	20
1	11	21
2	12	22
3	13	23
4	14	24
5	15	25
6	16	26
7	17	27
8	18	28
9	19	29

Lorsque la recherche est complètement terminée, le nombre de programmes captés est affiché. Les nouveaux programmes captés sont affichés en bleu dans la liste des programmes.

Effectuer la recherche		
La recherche est terminée.		
18 Le système a trouvé des chaînes.		
0	S01	20
1	S08	21
2	S10	22
3	S10	23
4	S11	24
5	E03	25
6	E05	26
7	E06	27
8	E09	28
9	E10	29
10	E11	
11	E36	
12	E37	
13	E38	
14	E50	
15	E53	
16	E54	
17	E56	
18	E57	

- 6** Appuyer sur **END** pour quitter cette fonction.

Nomenclature des Éléments Constitutifs du Téléviseur

Commandes

Vue avant

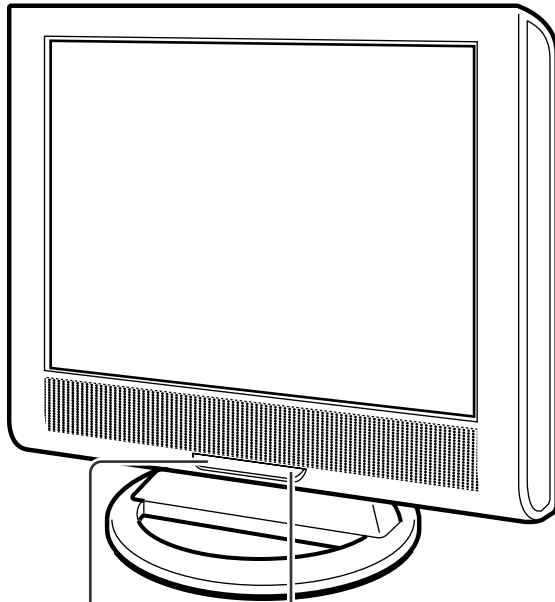

Fenêtre du capteur de télécommande
(Son emplacement réel n'est pas visible)

Témoin d'alimentation/veille

Un témoin vert est allumé lorsque le téléviseur est en marche et un témoin rouge est allumé en mode de veille (le témoin n'est pas allumé lorsque l'alimentation principale est coupée).

Pour modifier l'orientation verticale de l'écran du téléviseur à écran à cristaux liquides, l'incliner de 10 degrés au maximum en avant ou de 20 degrés au maximum vers l'arrière. Il est également possible de faire pivoter le téléviseur de 90 degrés dans le plan horizontal. Ajuster l'orientation du téléviseur de manière à obtenir la position d'observation la plus confortable.

Panneau de commande arrière

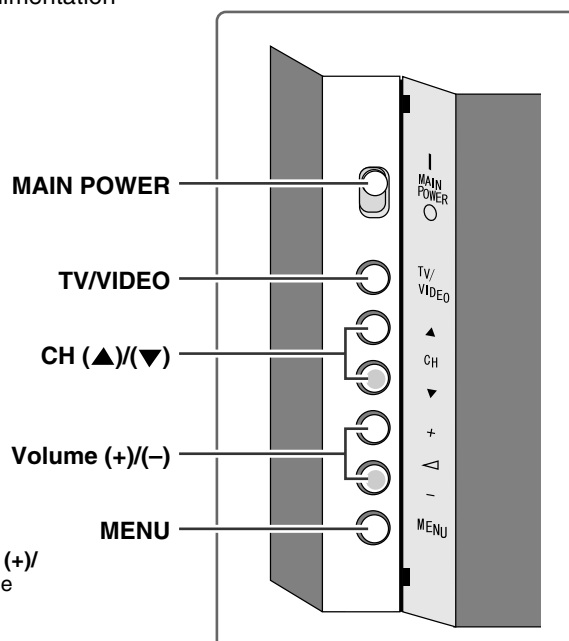

Remarque:

■ Les touches **TV/VIDEO**, **CH(▲)/(▼)** et **Volume (+)/(-)** du téléviseur gèrent les mêmes fonctions que celles commandées par les touches de la télécommande.

Fondamentalement, la présente notice d'instructions fournit une description basée sur des commandes effectuées à partir de la télécommande.

Nomenclature des Éléments Constitutifs du Téléviseur (Suite)

Bornes de raccordement

Vue arrière

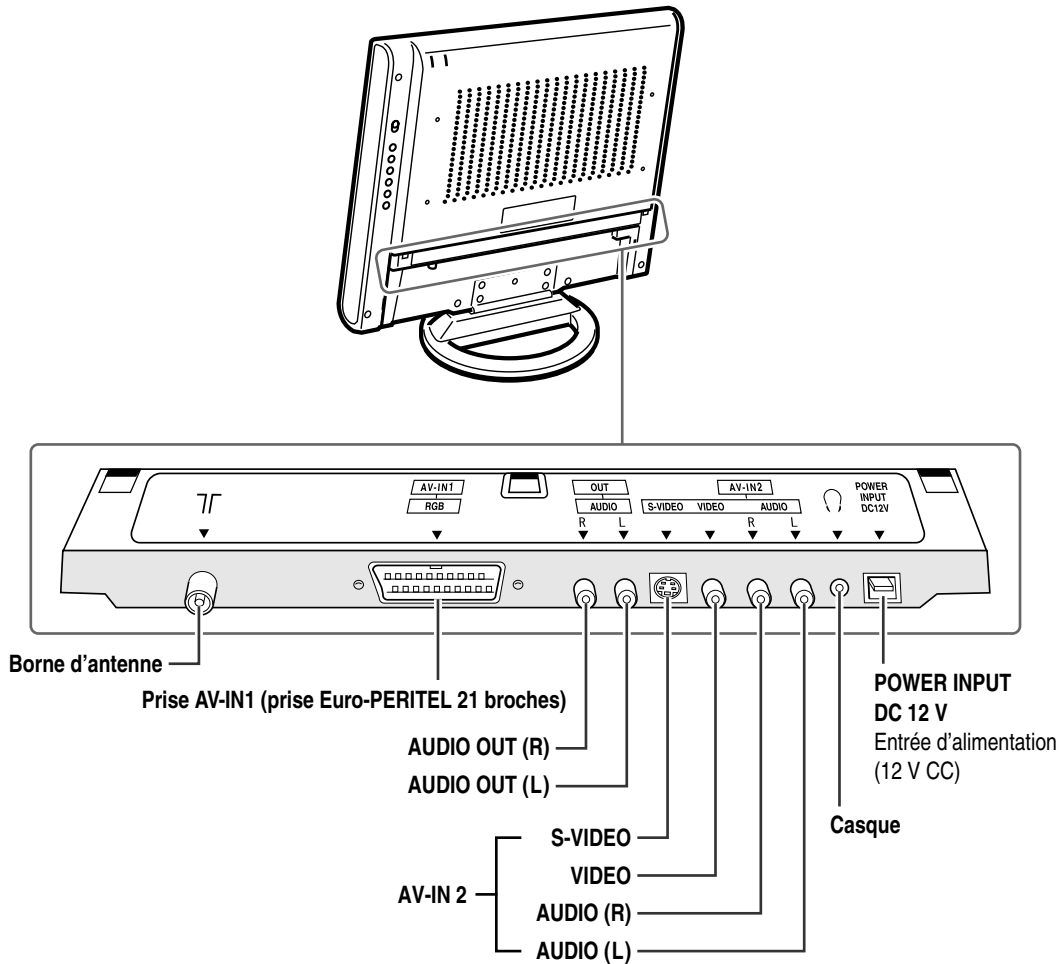

Séparation du Couvercle Arrière

■ Lorsque les fils de connexion sont raccordés aux bornes, retirer le couvercle arrière en l'attirant vers l'avant sans brutalités.

■ Le couvercle arrière peut être remis en place en engageant d'abord les trois griffes supérieures (①) dans les fentes correspondantes de la plaquette de connexion arrière, puis les deux griffes latérales (②) dans les fentes correspondantes. Ensuite, il suffit de repousser le couvercle arrière pour assurer sa mise en place jusqu'au dé clic.

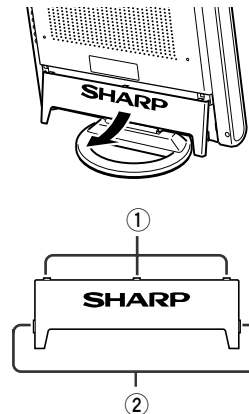

Nomenclature des Éléments Constitutifs de la Télécommande

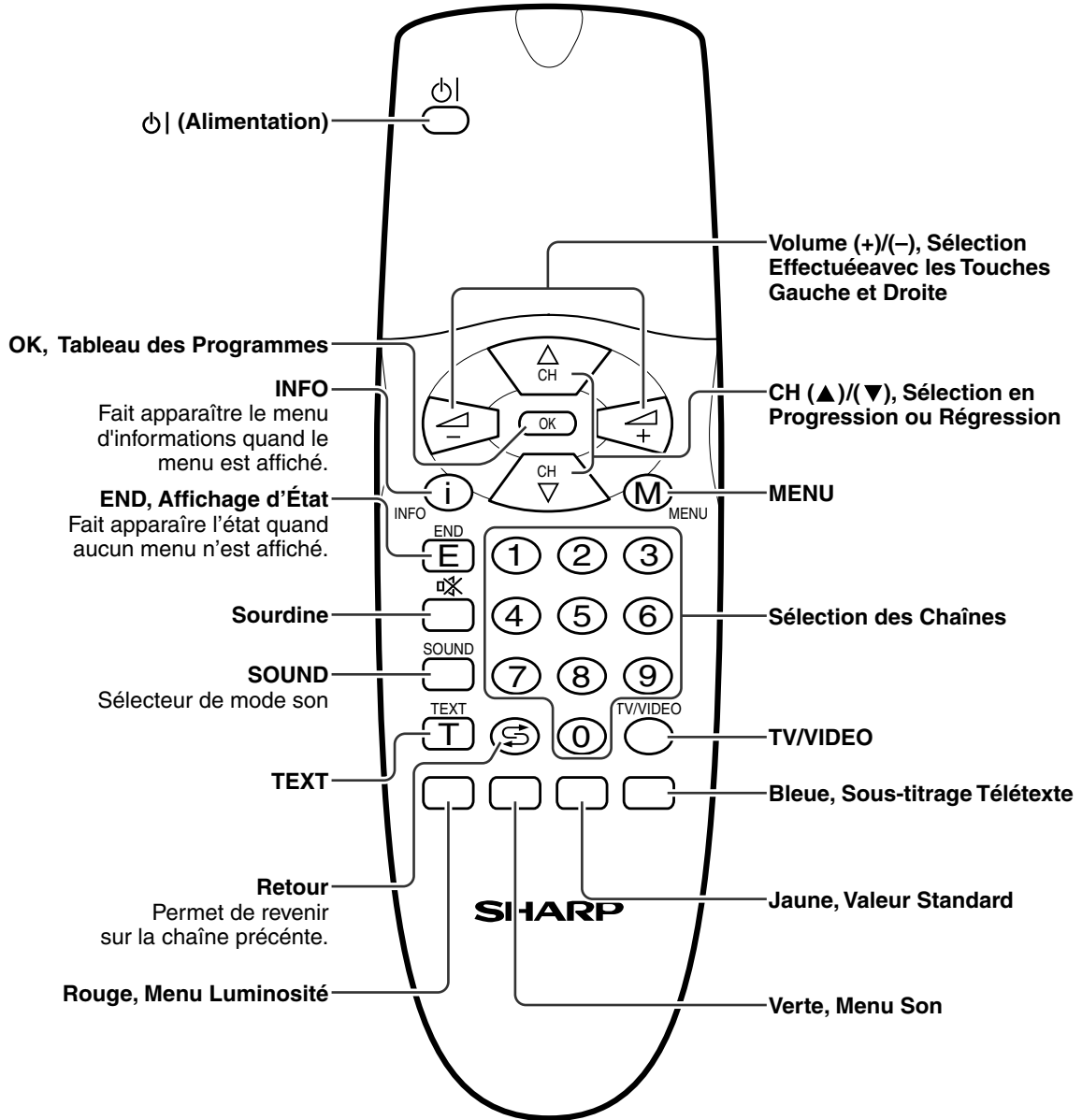

Fonctionnement de Base

Application et Coupure l'Alimentation Principale

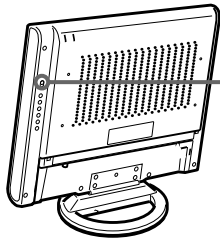

MAIN POWER (Interrupteur)

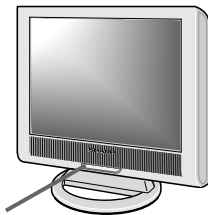

Témoin d'alimentation/veille

- Déplacer l'interrupteur **MAIN POWER** jusqu'à la position I. Le témoin d'alimentation vire instantanément du rouge au vert tandis que l'alimentation principale est appliquée.

Remarque:

- L'heure d'affichage des indicateurs d'affichage sur écran peuvent être sélectionnés avec la page-écran "Durée d'affichage" pour la rubrique de menu "Affichages à l'écran" dans le menu de télévision (voir page 36).

- L'alimentation principale est coupée en déplaçant l'interrupteur **MAIN POWER** jusqu'à la position O.

▼ **Affichages à l'écran**

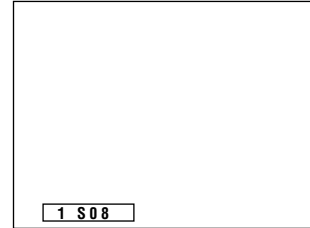

Commutation du Mode TV/VIDEO (AV1/AV2/AVS/TV)

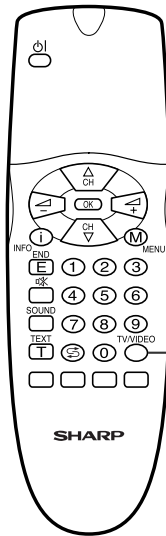

TV/VIDEO

- 1 Mettre sous tension l'équipement vidéo raccordé.
- 2 Appuyer sur **TV/VIDEO** pour choisir la source d'entrée applicable. Le mode AV1, AV2, AVS ou TV apparaît sur l'écran à chaque fois que **TV/VIDEO** est pressée.

Remarque:

- À propos des modes vidéo
 - AV1 : Choisir ce mode pour visionner les signaux provenant de l'équipement vidéo raccordé à la borne AV-IN1.
 - AV2 : Choisir ce mode pour visionner les signaux provenant de l'équipement vidéo raccordé aux bornes AV-IN2 en se servant de la borne VIDEO.
 - AVS : Choisir ce mode pour visionner les signaux provenant de l'équipement vidéo raccordé aux bornes AV-IN2 en se servant de la borne S-VIDEO. (Si les bornes S-VIDEO et VIDEO sont raccordées, la borne S-VIDEO a la priorité sur l'autre.)

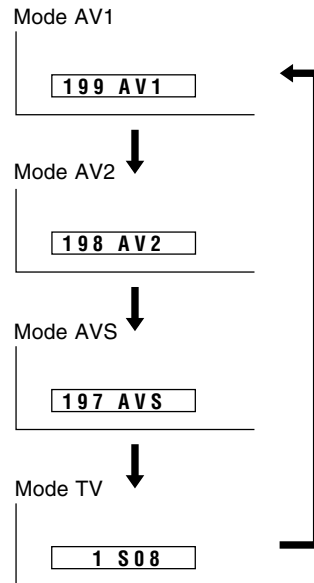

Fonctionnement de Base (Suite)

Volume Sonore

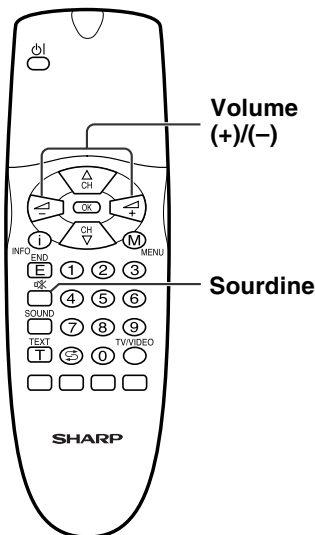

Pour régler le volume

- Appuyer sur **Volume (+)** pour augmenter le volume sonore. La valeur numérique indiquée augmente.
- Appuyer sur **Volume (-)** pour diminuer le volume sonore. La valeur numérique indiquée diminue.

Volume 50

Volume 10

Pour mettre le son en sourdine

- Appuyer sur **Sourdine** pour couper provisoirement le son. "Désact. son" est affiché.
- Appuyer sur **Sourdine** annuler la fonction de sourdine. "Activ. son" est affiché.

Désact. son

Activ. son

Remarques:

- Quand **Volume (+)/(-)** est pressé à partir du mode de sourdine appliqué, le son est rétabli tandis que l'indicateur de volume réapparaît.
- La fonction de sourdine est annulée lorsque **Power** est pressée.

Veille ON/OFF

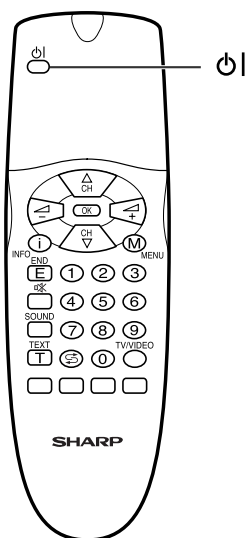

Pour éteindre le téléviseur LCD

Appuyer sur **Power**. Le témoin d'alimentation devient rouge.

Pour rallumer le téléviseur LCD

Appuyer de nouveau sur **Power**. Le témoin d'alimentation devient vert.

Fonctionnement de Base (Suite)

Changement des Chaînes

Il est possible de choisir les chaînes avec la fonction de **Sélection de Chaînes** ou **CH (▲)/(▼)**.

- Pour répondre au nombre croissant de chaînes disponibles, ce téléviseur LCD permet de sélectionner jusqu'à 200 chaînes (0 à 199).

Utilisation de la fonction de Sélection de Chaîne

Quand les chaînes sont sélectionnées avec la fonction de **Sélection de Chaîne**, conclure la saisie du numéro de chaîne en maintenant le dernier chiffre introduit pressé pendant un moment.

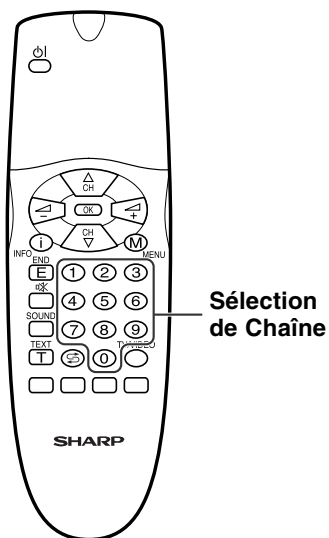

Comment sélectionner une chaîne à un chiffre (par exemple, la chaîne 5):

- 1 Appuyer et maintenir la touche ⑤ enfoncée.

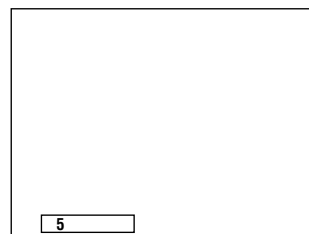

Comment sélectionner une chaîne à deux ou trois chiffres (par exemple, la chaîne 15):

- 1 Appuyer sur la touche ①.
- 2 Appuyer et maintenir la touche ⑤ enfoncée.

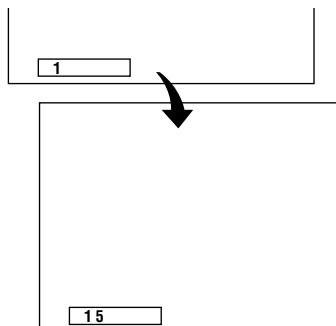

Utilisation de CH (▲)/(▼)

Appuyer sur **CH (▲)** et les chaînes changent dans l'ordre indiqué ci-dessous :

1 → 2 → 3 → ... → 198 → 199 → 0 → 1 → 2 → 3 → ...

Appuyer sur **CH (▼)** et les chaînes changent dans l'ordre indiqué ci-dessous :

3 → 2 → 1 → 0 → 199 → 198 → ... → 3 → 2 → 1 → ...

Caractéristiques Utiles

Modification des Paramétrages de Luminosité

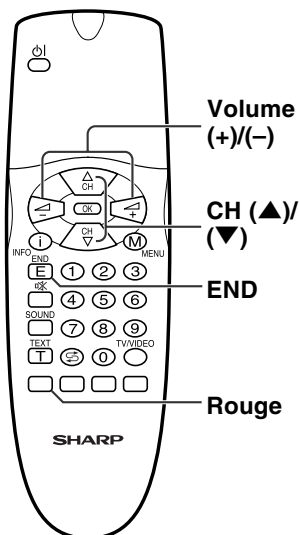

- 1 Appuyer sur **Rouge** pour afficher la page-écran "Luminosité."

Remarque:

- La page-écran "Luminosité" peut également être affichée en sélectionnant "Luminosité" dans le menu de télévision (voir pages 18 et 19).



- 2 Appuyer sur **CH (▲)/(▼)** pour choisir le paramètre de réglage souhaité.

- Choisir "autres ..." pour afficher les autres parties de la page-écran "Luminosité."



- 3 Appuyer sur **Volume (+)/(-)** pour faire les réglages nécessaires.

- 4 Appuyer sur **END** pour quitter cette fonction.

Paramètre de réglage	Appuyer sur Volume (-)	Limites de réglage/Choix	Appuyer sur Volume (+)
Contraste	Réduit le contraste	0 – 60	Accentue le contraste
Couleur	Réduit l'intensité des couleurs	-30 – 30	Augmente l'intensité des couleurs
Valeur du noir	Moins lumineux	-30 – 30	Plus lumineux
Netteté	Image enveloppée	0 – 5	Image plus nette
Coloration verte	Moins vert	-5 – 5	Plus vert
Color. rouge-bleu	Plus rouge	-5 – 5	Plus bleu
Nuance	Vers le violet	-15 – 15	Vers le ver
Luminosité	—	foncé ↔ moyen ↔ clair	—
Rotation horizontale	—	désact. ↔ act.	—
Rotation verticale	—	désact. ↔ act.	—

Caractéristiques Utiles (Suite)

Réglage des Paramètres de Son

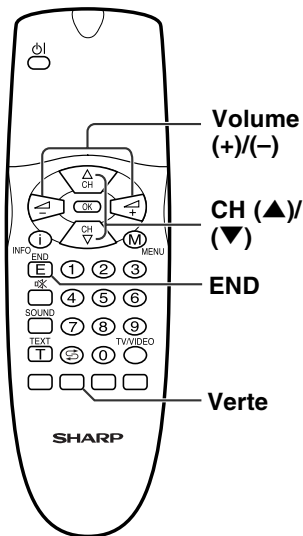

- 1 Appuyer sur **Verté** pour faire apparaître la page-écran "Son."

Remarque:

- La page-écran "Son" peut également être affichée en choisissant "Son" dans le menu de télévision (voir pages 18 et 19).

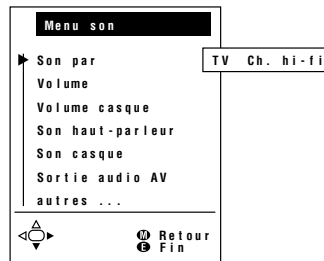

- 2 Appuyer sur **CH (▲)/(▼)** pour choisir le paramètre de réglage souhaité.
 - Choisir "autres ..." pour afficher les autres parties de la page-écran "Son."

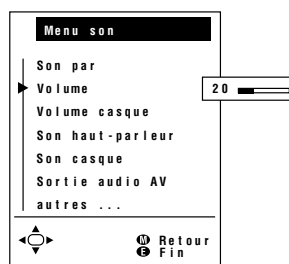

- 3 Appuyer sur **Volume (+)/(-)** pour faire les réglages nécessaires.

- 4 Appuyer sur **END** pour quitter cette fonction.

Paramètre de réglage	Appuyer sur Volume (-)	Choix/Limites de réglage	Appuyer sur Volume (+)
Son par	—	TV ↔ Ch hi-fi	—
Volume*/Vol. hi-fi	Réduit le volume	0 – 60	Augmente le volume
Volume casque*	Réduit le volume du casque d'écoute	0 – 60	Augmente le volume du casque d'écoute
Son haut-parleur*	—	Mono ↔ Mono!/Son 1 ↔ Son 2 ↔ Son 1+2 ↔ Mono!/Stéréo ↔ Mono!/Nicam ↔ Mono! (* Les choix varient selon qu'un signal NICAM ou IGR est reçu.)	—
Son casque*			
Sortie audio AV	—	Son 1 ↔ Son 2 ↔ Son 1+2	—
Volume maximum*	Réduit le volume maximum	10 – 60	Augmente le volume maximum
Élarg. de la base*	—	désact. ↔ act.	—
Balance*	Augmente le volume du haut-parleur gauche	-15 – 15	Augmente le volume du haut-parleur droit

* Ces rubriques ne sont pas affichées quand la rubrique "Son par" est réglée sur "Ch. hi-fi."

Remarque:

- À la rubrique "Sortie audio AV," les enregistreurs mono-vidéo doivent sélectionner "Son 1" ou "Son 2", les enregistreurs stéréo-vidéo doivent sélectionner "Son 1+2" pour le son souhaité puisse être sélectionné pendant la lecture des programmes vidéo.



Caractéristiques Utiles (Suite)

Utilisation du Tableau des Programmes

Le tableau des programmes énumère la liste des programmes qui peuvent être reçus. Ceux-ci sont affectés aux chaînes 0 à 199. Le programme couramment sélectionné est affiché en bleu et les programmes sous contrôle parental sont affichés en rouge.

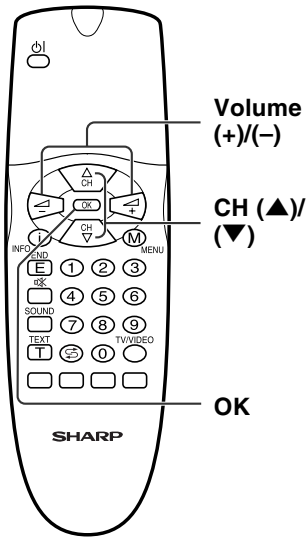

Comment choisir le programme souhaité

- 1 Appuyer sur **OK** pour afficher le tableau des programmes.
- 2 Appuyer sur **CH (▲)/(▼)** et/ou **Volume (+) (-)** pour sélectionner le programme souhaité.
 - Pour afficher la liste suivante ou précédente du tableau des programmes, appuyer sur **CH (▲)/(▼)** quand le curseur se trouve à la hauteur du programme situé en bas et à droite ou en haut et à gauche et appuyer sur **Volume (+)/(-)** quand le curseur se trouve à la hauteur du programme placé dans la colonne droite ou la colonne gauche.
- 3 Appuyer sur **OK** pour afficher le programme sélectionné.

Liste des chaînes		
197	AVS	11 E36
198	AV2	12 E37
199	AV1	13 E38
0	S01	14 E39
1	S08	15 E40
2	S10	16 E41
3	S10	17 E42
4	S11	18 E43
5	E03	19 E44
6	E05	20 E45
7	E06	21 E46
8	E09	22 E47
9	E10	23 E48
10	E11	24 E49
		25 E50
		26 E51
		27 E52
		28 E53
		29 E54
		30 E55
		31 E56
		32 E57
		33 E58
		34 E59
		35 E60
		36 E61
		37 E62
		38 E63

Effect, une sélect., puis valider en appuyant sur OK
 Retour Fin





Caractéristiques Utiles (Suite)

Sélection des Rubriques du Menu

- Les menus peuvent être utilisés pour effectuer de nombreux réglages sur votre téléviseur à écran à cristaux liquides. Choisir la rubrique souhaitée dans un menu en procédant de la façon suivante indiquée ci-dessous.

■ Utilisation des Menus de Télévision

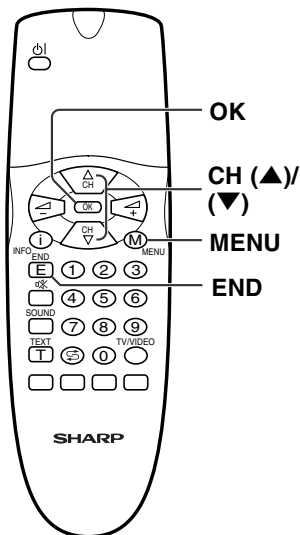

- 1 Appuyer sur **MENU** de la télécommande pour faire apparaître le menu de télévision.
- 2 Appuyer sur **CH (▲)/(▼)** pour choisir la rubrique souhaitée dans le menu.
 - Le curseur se déplace vers le haut ou vers le bas.
 - Le curseur indique la rubrique sélectionnée dans le menu.
 - Choisir "autres ..." pour afficher les autres parties du menu.
- 3 Appuyer sur **OK** pour afficher la page-écran de réglage de la rubrique sélectionnée dans le menu.
 - Se reporter à la page suivante qui indique le tableau des pages-écran de réglage.
- 4 Appuyer sur **MENU** pour retourner à la page-écran précédente ou sur **END** pour retourner à une image normale.

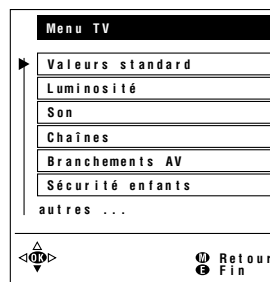

■ Utilisation du Menu de Commande Directe

Panneau de commande arrière du téléviseur

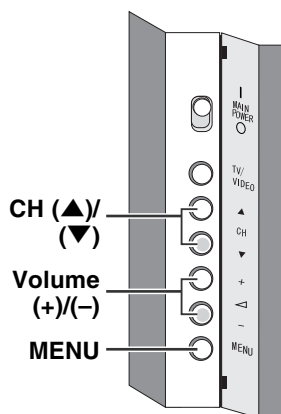

- 1 Appuyer sur **MENU** du téléviseur pour faire apparaître le menu de commande directe.
- 2 Appuyer sur **CH (▲)/(▼)** pour choisir la rubrique souhaitée dans le menu.
 - Le curseur se déplace vers le haut ou vers le bas.
 - Le curseur indique la rubrique sélectionnée dans le menu.
- 3 Appuyer sur **Volume (+)/(-)** pour effectuer les réglages nécessaires.
 - Se reporter à la page 15 pour obtenir de plus amples détails sur la façon d'utiliser chaque rubrique.
- 4 Appuyer sur **MENU** pour quitter le menu de commande directe.

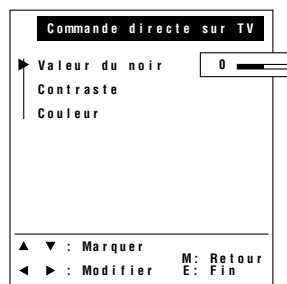

Remarques:

- Les rubriques affichées varient suivant les conditions de réglage.
- La rubrique sélectionnée est affichée en bleu.
- Les valeurs de réglage et les paramètres qui ont été modifiés avant le rétablissement de la page-écran d'origine sont sauvegardés tels quels dans la mémoire.





Caractéristiques Utiles (Suite)

Sélection des Rubriques du Menu (Suite)

■ Pages-écran de Réglage de Menu de Télévision

En ce qui concerne les descriptions détaillées et relatives à chaque page-écran, se référer au numéro de page indiqué.

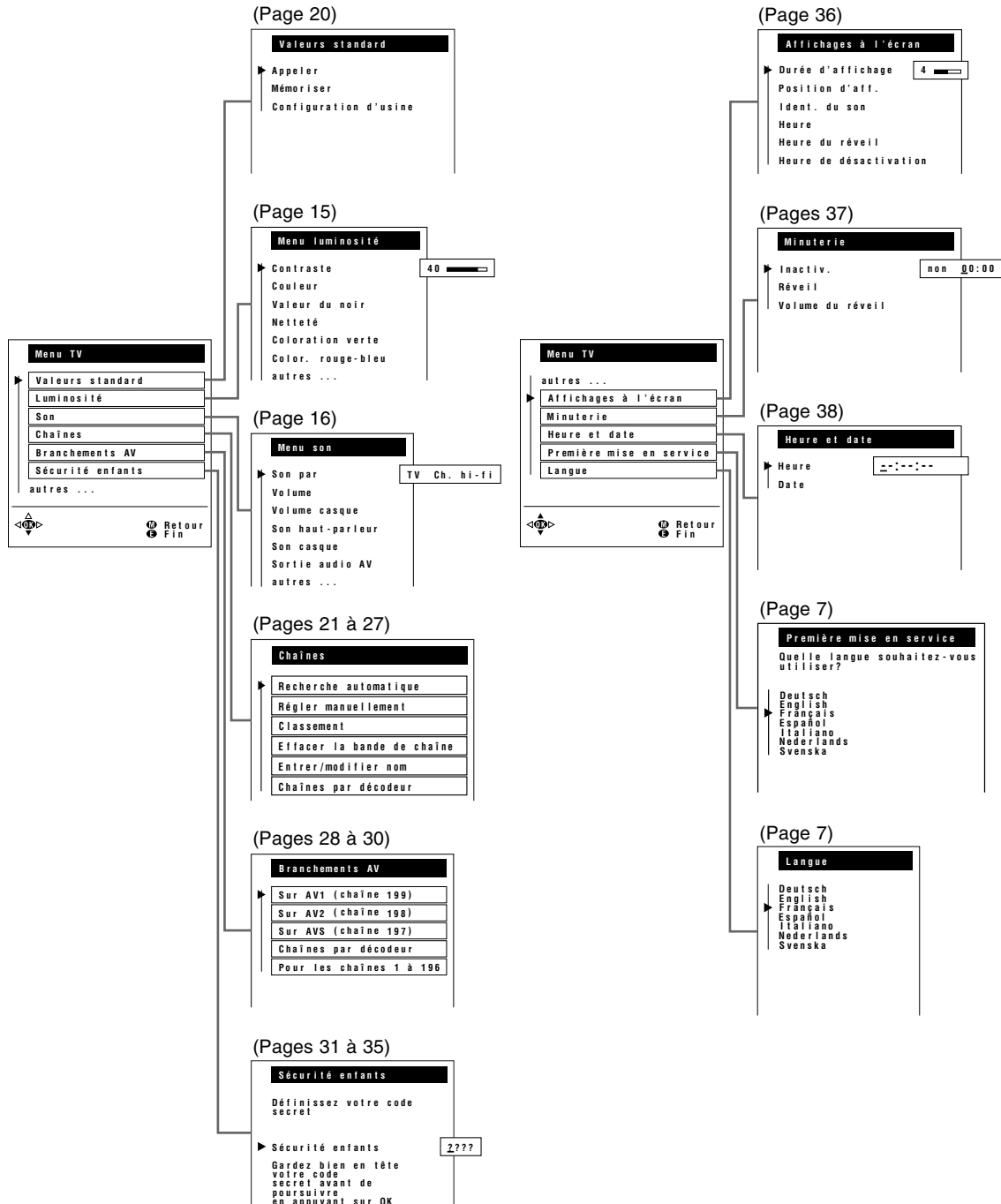

Caractéristiques Utiles (Suite)

Valeurs Standard

Il est éventuellement possible de faire les réglages pour les valeurs standard suivants pour les rubriques de réglage suivantes. Il est également très facile de rappeler ces paramètres standard ou bien les paramètres pré-réglés en usine.

- Sourdine
- Rubrique de menu luminosité: Contraste, Couleur, Netteté, Nuance, Luminosité
- Rubrique de menu son: Volume, Vol. hi-fi, Volume casque, Balance

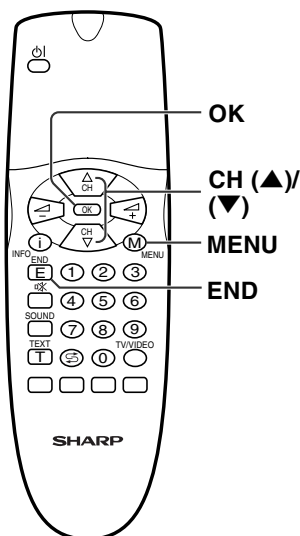

1 Appuyer sur **MENU** pour faire apparaître le menu de télévision.

2 Appuyer sur **CH (▲)/(▼)** pour choisir "Valeurs standard," puis appuyer sur **OK** pour faire apparaître la page-écran "Valeurs standard."



3 Appuyer sur **CH (▲)/(▼)** pour choisir la fonction souhaitée.

- Appeler: Récupération des paramètres standard.
- Mémoriser: Les paramètres qui sont actuellement sélectionnés sont mémorisés en tant que paramètres standard.
- Configuration d'usine: Récupération des paramètres pré-réglés en usine.

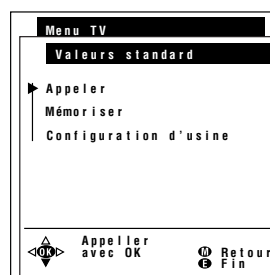

4 Appuyer sur **OK** pour valider la fonction sélectionnée.

5 Appuyer sur **END** pour quitter cette fonction.

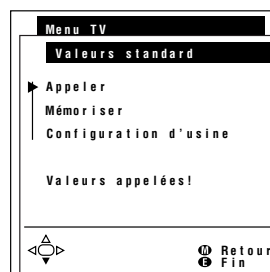

Remarque:

- Il est également possible de rappeler les paramètres standard en appuyant sur **Jaune** à partir d'un écran affichant une image normale.

Caractéristiques Utiles (Suite)

Chaînes

[1] Recherche automatique

Effectuer la procédure indiquée ci-dessous pour rechercher et mémoriser de nouveaux programmes après la première installation.

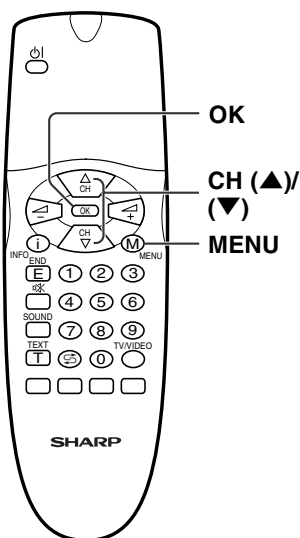

1 Appuyer sur **MENU** du téléviseur pour faire apparaître le menu de télévision.

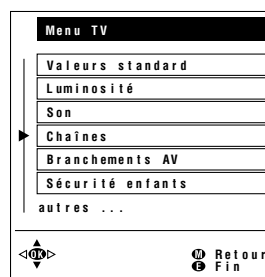

2 Appuyer sur **CH (▲)/(▼)** pour choisir "Chaînes" et appuyer sur **OK** pour afficher la page-écran "Chaînes."

3 Appuyer sur **CH (▲)/(▼)** pour choisir "Recherche automatique," puis appuyer sur **OK** pour afficher la page-écran "Recherche auto. des chaînes."

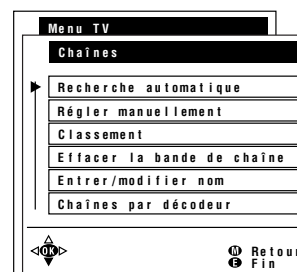

4 Appuyer sur **CH (▲)/(▼)** pour choisir "Modifier les paramètres" et appuyer sur **OK** pour afficher la page-écran "Éten. recherche."

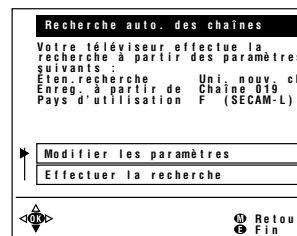

5 Appuyer sur **CH (▲)/(▼)** pour choisir jusqu'au quel point les programmes doivent être recherchés, puis appuyer sur **OK** pour afficher la page-écran "Enreg. à partir de."

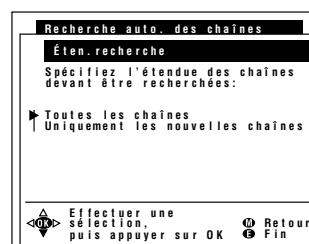

Caractéristiques Utiles (Suite)

Chaînes (Suite)

[1] Recherche automatique (Suite)

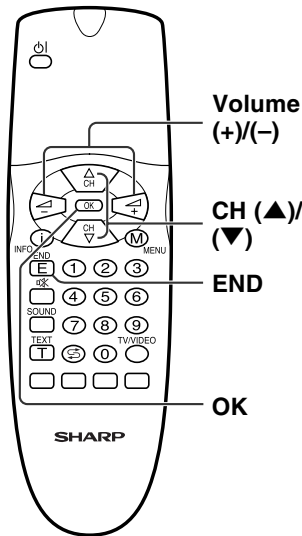

6 Appuyer sur **CH (▲)/(▼)** et/ou sur **Volume (+)/(-)** pour choisir la position du programme à partir duquel les programmes doivent être mémorisés, puis appuyer sur **OK** pour afficher la page-écran "Pay d'utilisation."

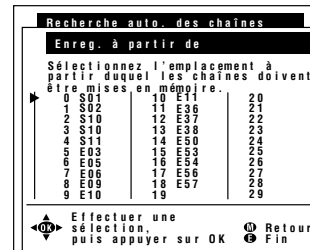

7 Appuyer sur **CH (▲)/(▼)** pour choisir l'emplacement du téléviseur.
 • Choisir "autres ..." pour afficher les autres parties de la liste des pays.

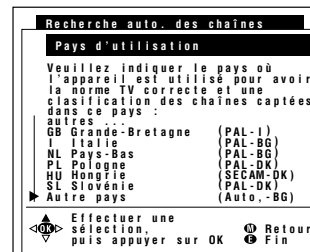

8 Appuyer sur **OK**. Les paramètres sélectionnés sont affichés.

9 Appuyer sur **CH (▲)/(▼)** pour choisir "Effectuer la recherche," puis appuyer sur **OK** pour que la recherche automatique de programme commence.

Remarque:

■ Se reporter aux pages 7 et 8 pour obtenir de plus amples détails sur le déroulement de la recherche.

10 Lorsque la recherche est complètement terminée, appuyer sur **END** pour quitter cette fonction.

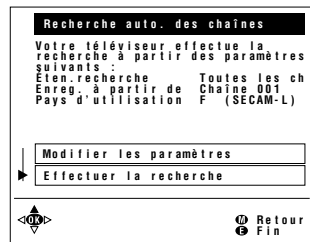

Caractéristiques Utiles (Suite)

Chaînes (Suite)

[2] Régler manuellement

Les réglages individuels des programmes peuvent être effectués.

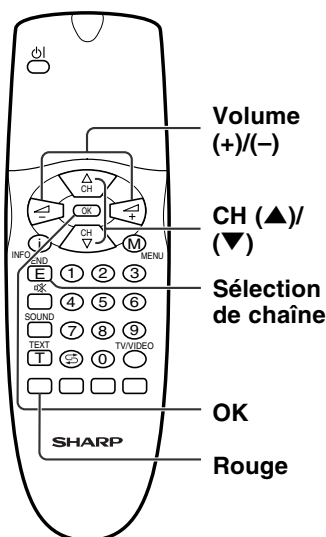

1 Refaire les opérations 1 et 2 mentionnées à la rubrique [1] **Recherche automatique** pour afficher la page-écran "Chaînes."

2 Appuyer sur **CH (▲)/(▼)** pour choisir "Régler manuellement," puis appuyer sur **OK** pour afficher la page-écran "Régler manuellement."

3 Appuyer sur **CH (▲)/(▼)** pour choisir la rubrique de réglage souhaitée, puis sur **Volume (+)/(-)** pour effectuer le réglage nécessaire. (Se reporter au tableau de la page suivante en ce qui concerne les descriptions détaillées des rubriques de réglage.)

- Il est également possible de choisir **Sélection de chaîne** pour faire les réglages nécessaires des rubriques "Canal" et "Fréquence."
- Le réglage de la rubrique "Nom" exige d'appuyer d'abord sur **OK** pour activer le mode de saisie de texte. Appuyer sur **Volume (+)/(-)** pour choisir la position de saisie et appuyer sur **CH (▲)/(▼)** pour choisir le caractère à introduire, puis appuyer sur **OK**.

4 Appuyer sur **Rouge** pour mémoriser la chaîne calée. Ceci fait apparaître la page-écran "Mémoriser."

5 Appuyer sur **CH (▲)/(▼)** et/ou sur **Volume (+)/(-)** pour choisir la position de programme souhaitée à laquelle la chaîne doit être affectée.

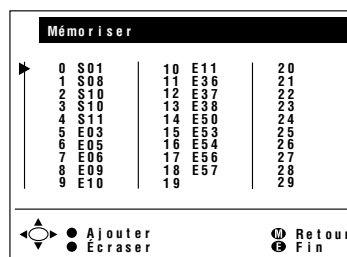
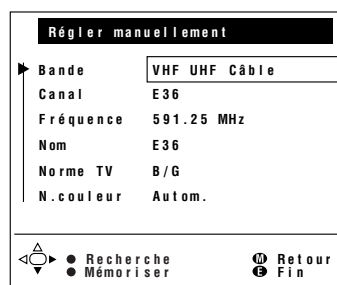
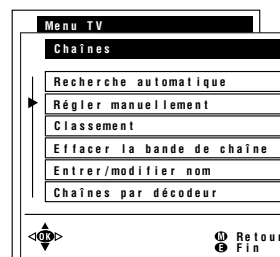

Caractéristiques Utiles (Suite)

Chaînes (Suite)

[2] Régler manuellement (Suite)

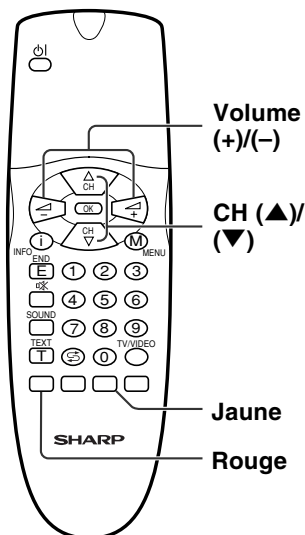

- 6** Appuyer sur **Jaune** pour introduire une position de programme libre pour la chaîne calée ou bien appuyer sur **Rouge** pour faire une réécriture de la chaîne actuellement mémorisée à la position de programme indiquée.
- Si **Jaune** est pressée, tous les programmes suivants, y compris le programme identifié, sont décalés d'une position en arrière.
- 7** Appuyer sur **END** pour quitter cette fonction.

Paramètre de réglage	Choix/Limites de réglage	Description
Bande	VHF, UHF, Câble	Limites de réception selon les normes de télévision et le site d'installation
Canal	E02 – E12 (VHF, B/G) E21 – E69 (UHF) S01 – S41 (Câble, B/G) A – K (VHF, I), etc.	Chaînes pouvant être reçues selon les normes de télévision, le site d'installation et la portée
Fréquence	044 – 859 (MHz)	Fréquences pouvant être reçues selon les normes de télévision, le site d'installation et la portée
Nom	A – Z, +, -, ., !, /, 0 – 9	Nom de programme (jusqu'à cinq caractères)
Norme TV	B/G, I, L, D/K, M, N	Normes de télévision
N. couleur	Autom., PAL, SECAM, NTSC-V, PAL-V, NTSC, PAL (standard M), etc.	Normes couleur

Caractéristiques Utiles (Suite)

Chaînes (Suite)

[3] Classement

Les positions de programme peuvent être librement changées pour des programmes individuels.

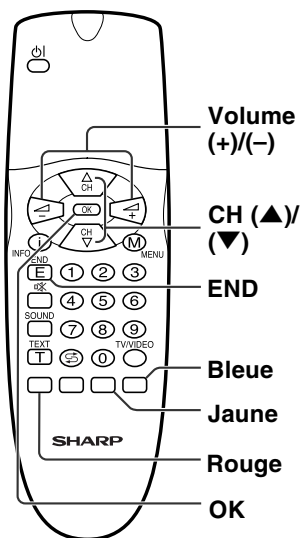

1 Faire les opérations **1** et **2** mentionnées à la rubrique [1] **Recherche automatique** pour afficher la page-écran "Chaînes."

2 Appuyer sur **CH (▲)/(▼)** pour choisir "Classement," puis appuyer sur **OK** pour afficher la page-écran "Classement."

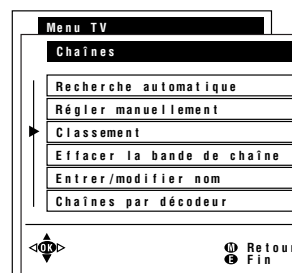

3 Appuyer sur **CH (▲)/(▼)** et/ou sur **Volume (+)/(-)** pour choisir la position de programme souhaitée, puis appuyer sur **Jaune**, **Rouge** ou **Bleue** pour faire le tri.

- Lorsque la **Jaune** est pressée, une position libre de programme est introduite à la position où se trouve actuellement le curseur. Tous les programmes suivants, y compris le programme identifié, sont décalés d'une position en arrière.
- Lorsque **Rouge** est pressée, le programme actuellement identifié est effacé. Tous les programmes suivants, sont décalés d'une position vers le haut.
- Lorsque **Bleue** est pressée, le mode de déplacement est activé. Appuyer sur **CH (▲)/(▼)** pour déplacer le programme actuellement identifié jusqu'à la position souhaitée. Le programme identifié est échangé avec le programme de la position de programme sélectionnée. Appuyer sur **Bleue** pour quitter le mode de déplacement.

Classement

0	S01	10	E11	20
1	S08	11	E36	21
2	S10	12	E37	22
3	S10	13	E38	23
4	S11	14	E50	24
5	E03	15	E53	25
6	E05	16	E54	26
7	E06	17	E56	27
8	E09	18	E57	28
9	E10	19		29

● Déplacer
● Ajouter
● Effacer

Retour Fin

4 Appuyer sur **END** pour quitter cette fonction.

Caractéristiques Utiles (Suite)

Chaînes (Suite)

[4] Effacer la bande de chaîne

Des programmes individuels ou des programmes associés à une limite peuvent être effacés.

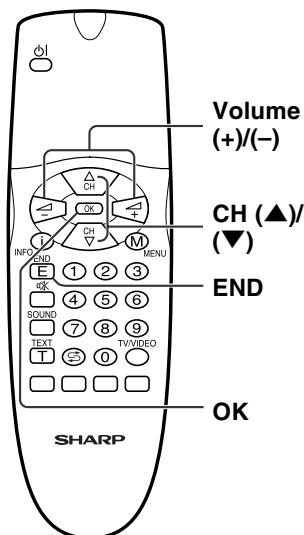

1 Faire les opérations 1 et 2 mentionnées à la rubrique [1] **Recherche automatique** pour afficher la page-écran "Chaînes."

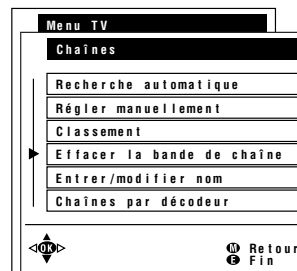

2 Appuyer sur **CH (▲)/(▼)** pour choisir "Effacer la bande de chaîne," puis appuyer sur **OK** pour afficher la page-écran "Effacer la bande de chaîne."

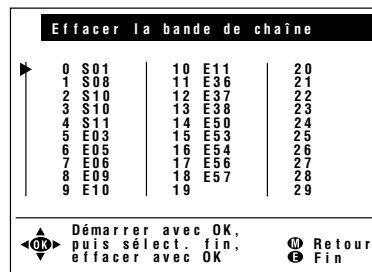

3 Appuyer sur **CH (▲)/(▼)** et/ou sur **Volume (+)/(-)** pour choisir le programme que l'on souhaite effacer, puis appuyer sur **OK**. Le programme sélectionné est indiqué en bleu.

- Pour effacer des programmes associés à une limite, choisir le programme placé en début du bloc désiré.

4 Si des programmes associés à une limite sont effacés, appuyer sur **CH (▲)/(▼)** et/ou sur **Volume (+)/(-)** pour choisir le programme placé en fin de bloc désiré. Les programmes sélectionnés sont indiqués en bleu.

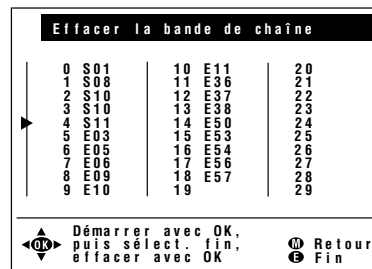

5 Appuyer sur **OK** pour effacer les programmes sélectionnés. Tous les programmes suivants sont décalés vers le haut.

6 Appuyer sur **END** pour quitter cette fonction.

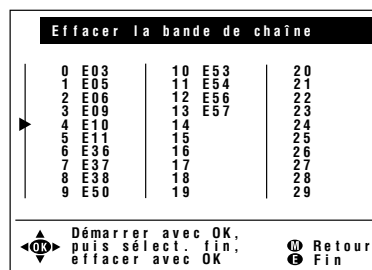

Caractéristiques Utiles (Suite)

Chaînes (Suite)

[5] Entrer/modifier nom

Le nom d'un programme individuel peut être introduit ou changé.

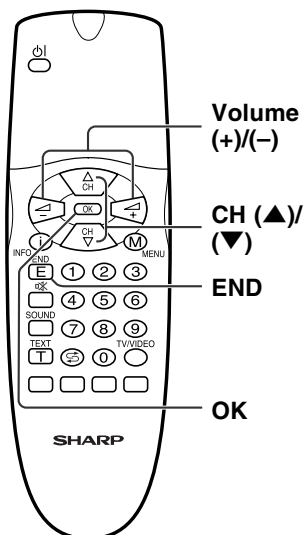

1 Faire les opérations 1 et 2 mentionnées à la rubrique [1] **Recherche automatique** pour afficher la page-écran "Chaînes."

2 Appuyer sur **CH (▲)/(▼)** pour choisir "Entrer/modifier nom," puis appuyer sur **OK** pour afficher la page-écran "Entrer/modifier nom."

3 Appuyer sur **CH (▲)/(▼)** et/ou sur **Volume (+)/(-)** pour choisir le programme souhaité, puis appuyer sur **OK**. Un soulignement et des points d'interrogation apparaissent ainsi qu'un message d'incitation.

4 Appuyer sur **Volume (+)/(-)** pour choisir la position de saisie, puis appuyer sur **CH (▲)/(▼)** pour choisir le caractère désiré.

5 Appuyer sur **OK** pour accepter le nom saisi, puis appuyer sur **END** pour quitter cette fonction.

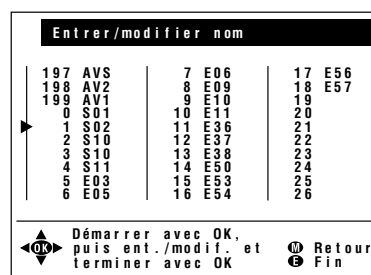
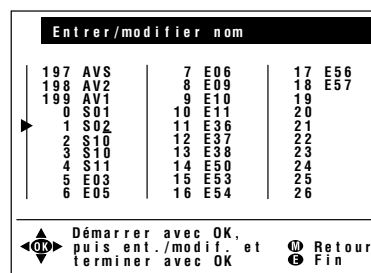
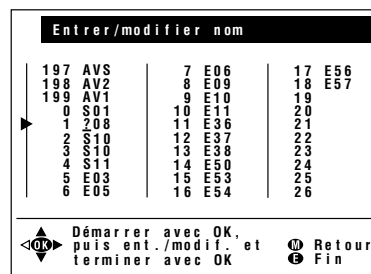
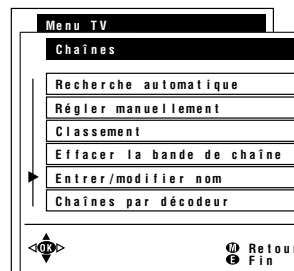

Remarque:

■ Se reporter à la page 29 pour obtenir les informations nécessaires sur la rubrique "Chaînes par décodeur."

Caractéristiques Utiles (Suite)

Branchements AV

Il est possible d'effectuer de nombreux réglages manuellement pour les connexions d'appareils extérieurs par l'intermédiaire de la page-écran des connexions AV.

[1] Sur AV1 (chaîne 199)/AV2 (chaîne 198)/AVS (chaîne 197)

Choisir le type de signal approprié et le standard couleur en fonction des signaux de l'équipement vidéo raccordé à la borne AV1, AV2 ou AVS.

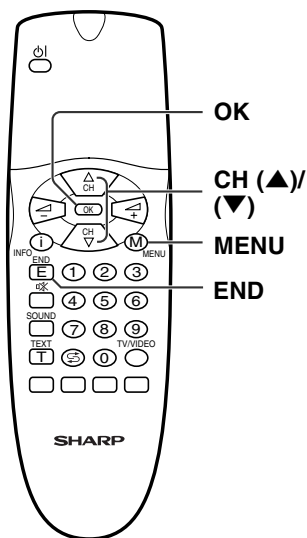

1 Appuyer sur **MENU** pour faire apparaître le menu de télévision.

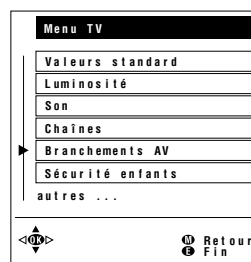

2 Appuyer sur **CH (▲)/(▼)** pour choisir "Branchements AV" et appuyer sur **OK** pour afficher la page-écran "Branchements AV."

3 Appuyer sur **CH (▲)/(▼)** pour choisir "Sur AV1 (chaîne 199)," "Sur AV2 (chaîne 198)" ou "Sur AVS (chaîne 197)," puis appuyer sur **OK** pour afficher la page-écran de sélection de type de programme.

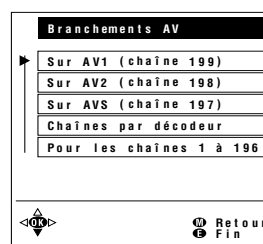

4 Appuyer sur **CH (▲)/(▼)** pour choisir le type de signal souhaité et appuyer sur **OK**. La page-écran de standard couleur apparaît.

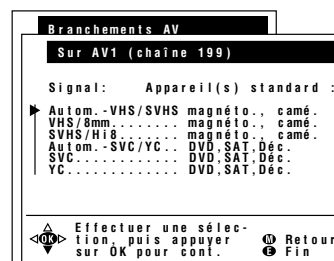

5 Appuyer sur **CH (▲)/(▼)** pour choisir le standard couleur, puis appuyer sur **OK**.

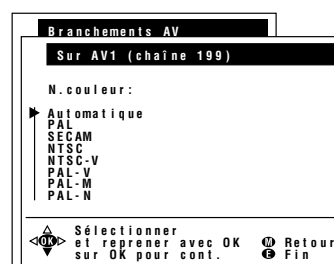

6 Appuyer sur **END** pour quitter cette fonction.

Caractéristiques Utiles (Suite)

Branchements AV (Suite)

[2] Chaînes par décodeur

Quand un appareil vidéo est raccordé à la borne AV1, les paramètres de programme crypté doivent être modifiés.

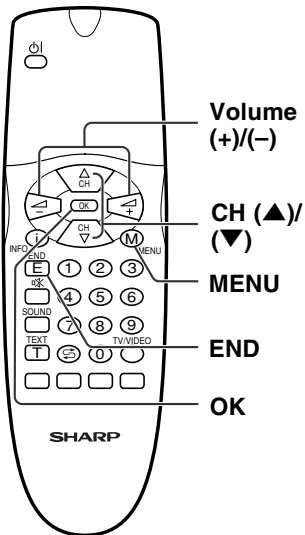

- 1 Faire les opérations 1 et 2 mentionnées à la rubrique [1] Sur AV1 (chaîne 199)/AV2 (chaîne 198)/AVS (chaîne 197) pour afficher la page-écran "Branchements AV."
- 2 Appuyer sur CH (▲)/(▼) pour choisir "Chaînes par décodeur," puis appuyer sur OK pour afficher la page-écran "Chaînes par décodeur."
- 3 Appuyer sur CH (▲)/(▼) pour choisir "Pour déc. branché sur AV1," puis appuyer sur OK pour afficher la page-écran de sélection de programme crypté.

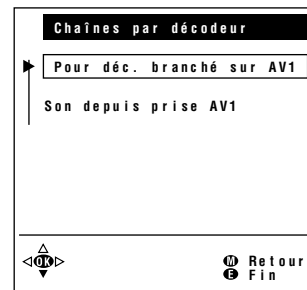
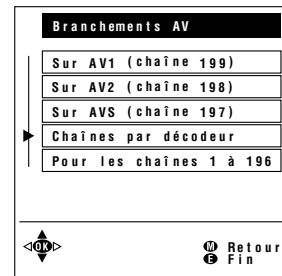

- 4 Appuyer sur CH (▲)/(▼) et/ou sur Volume (+)/(-) pour choisir le programme correspondant au décodeur, puis appuyer sur OK. Refaire la même opération pour spécifier d'autres programmes cryptés.
- 5 Appuyer sur MENU pour retourner à la page-écran "Chaînes par décodeur."
- 6 Appuyer sur CH (▲)/(▼) pour choisir "Son depuis prise AV1" et appuyer sur Volume (+)/(-) pour choisir la source du son.
- 7 Appuyer sur END pour quitter cette fonction.

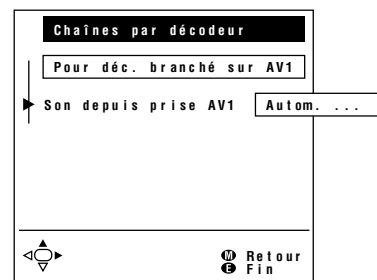
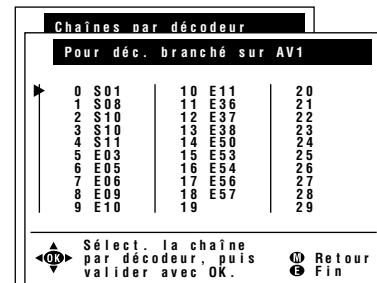

Caractéristiques Utiles (Suite)

Branchements AV (Suite)

[3] Pour les chaînes 1 à 196

Il est possible de paramétrer la tension de commande AV et un effacement rapide des positions de programme aux positions 1 à 196.

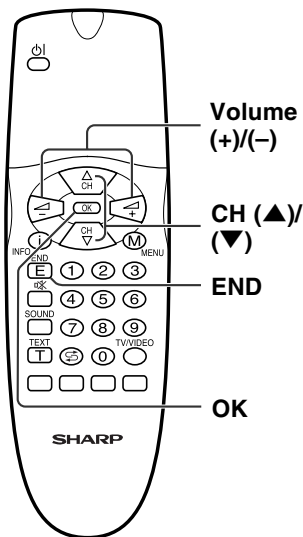

- 1 Faire les opérations 1 et 2 mentionnées à la rubrique [1] **Sur AV1 (chaîne 199)/AV2 (chaîne 198)/AVS (chaîne 197)** pour afficher la page-écran "Branchements AV."
- 2 Appuyer sur **CH (▲)/(▼)** pour choisir "Pour les chaînes 1 à 196," puis appuyer sur **OK** pour afficher la page-écran "Pour les chaînes 1 à 196."

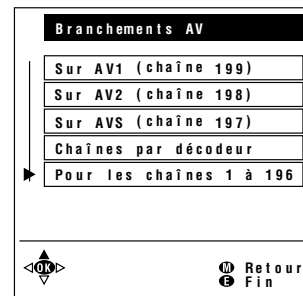

- 3 Appuyer sur **CH (▲)/(▼)** pour choisir la rubrique souhaitée.
- 4 Appuyer sur **Volume (+)/(-)** pour choisir "oui" ou "non."

Remarque:

- Si "oui" est choisi pour la rubrique sélectionnée, les images appropriées sont appliquées à toutes les positions de programme 1 à 196 lorsque la tension de commande ou un signal RGB est appliqué.

- 5 Appuyer sur **END** pour quitter cette fonction.



Caractéristiques Utiles (Suite)

Sécurité Enfants

La fonction de Sécurité enfants permet d'interdire aux enfants de regarder les chaînes auxquelles la sécurité enfants est appliqué. Pour pouvoir utiliser la fonction de sécurité enfants, il faut d'abord définir votre numéro PIN (numéro d'identification personnel).

[1] Comment définir un numéro PIN

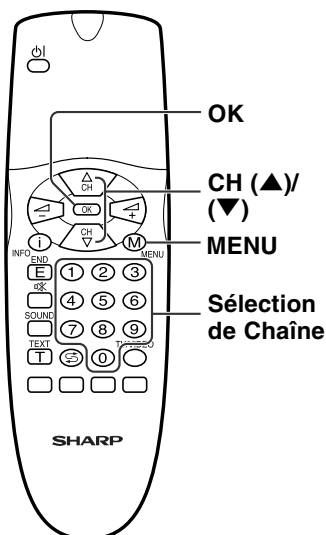

1 Appuyer sur **MENU** pour faire apparaître le menu de télévision.

2 Appuyer sur **CH (▲)/(▼)** pour choisir "Sécurité enfants."

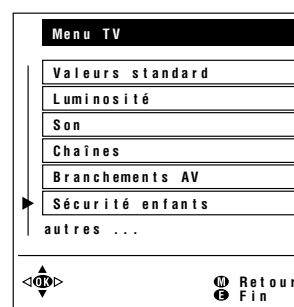

3 Appuyer sur **OK** pour afficher la page-écran de saisie du numéro PIN.

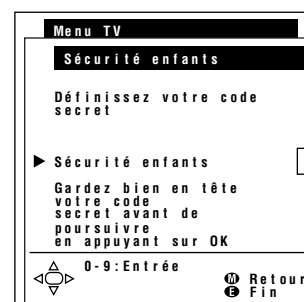

4 Saisir le numéro PIN souhaité composé de quatre chiffres (par exemple, 1234) à partir de la rubrique **Sélection de Chaîne**.

Remarques:

- Ne pas oublier de prendre note de votre numéro PIN avant d'appuyer sur **OK**.
- Le numéro PIN ne sera pas mémorisé si **MENU** ou **END** est pressée avant que le quatrième chiffre ait été introduit.

5 Appuyer sur **OK** pour valider le numéro PIN.



Caractéristiques Utiles (Suite)

Sécurité Enfants (Suite)

[2] Comment changer ou annuler un numéro PIN

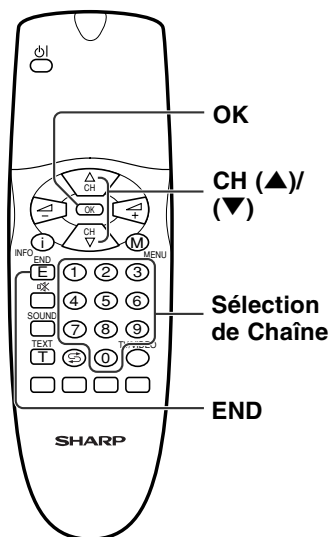

Comment changer de numéro PIN

1 Faire les opérations 1 à 3 mentionnées à la rubrique [1] **Comment définir un numéro PIN** pour afficher la page-écran de saisie du numéro PIN.

2 Saisir votre numéro PIN composé de quatre chiffres (par exemple, 1234) à partir de la rubrique **Sélection de Chaîne**.

Remarques:

- Les chiffres saisis sont cachés par une série de ????
- Si le numéro PIN qui a été saisi est inexact, "Code secret incorrect" est affiché.

Quand le numéro PIN qui a été saisi est inexact, la page-écran "Sécurité enfants" apparaît.

3 Appuyer sur **CH (▲)/(▼)** pour choisir "Mod. le code secret." Le numéro PIN qui est couramment utilisé est affiché.

4 Saisir un nouveau numéro PIN composé de quatre chiffres (par exemple, 5678) à partir de la rubrique **Sélection de Chaîne**.

5 Appuyer sur **END** pour quitter cette fonction.

Comment annuler un numéro PIN

- Au cours de l'opération 3 citée plus haut, appuyer sur la touche **CH (▲)/(▼)** pour choisir la rubrique "Effacer le code secret," puis appuyer sur **OK** pour annuler le numéro PIN qui est couramment utilisé.



Caractéristiques Utiles (Suite)

Sécurité Enfants (Suite)

[3] Paramétrage du sécurité enfants

Il existe quatre façons différentes d'activer le sécurité enfants:

1. Sécurité enfants général appliqué immédiatement à tous les programmes
2. Sécurité enfants général appliqué à tous les programmes dans des limites horaires sur une base quotidienne
3. Sécurité enfants général appliqué à tous les programmes dans des limites horaires une seule fois
4. Sécurité enfants général appliqué à la position de programme sélectionnée sans limites horaires

Le sécurité enfants est validé uniquement après que le téléviseur à écran à cristaux liquides soit commuté en mode de veille, puis qu'il soit à nouveau mis en marche.

Comment appliquer le sécurité enfants à tous les programmes dans des limites horaires

- 1 Faire les opérations 1 à 3 mentionnées à la rubrique [2] **Comment changer ou annuler un numéro PIN pour afficher la page-écran "Sécurité enfants."**
- 2 Appuyer sur **CH (▲)/(▼)** pour choisir "Pour toutes les chaînes" puis appuyer sur **OK** pour afficher la page-écran "Pour toutes les chaînes."
- 3 Appuyer sur **CH (▲)/(▼)** pour choisir la rubrique souhaitée. (Voir le tableau plus loin.)
- 4 Appuyer sur **Volume (+)/(-)** pour faire le choix souhaité et au besoin, saisir des chiffres avec la rubrique **Sélection de Chaîne**.
- 5 Appuyer sur **END** pour quitter cette fonction.

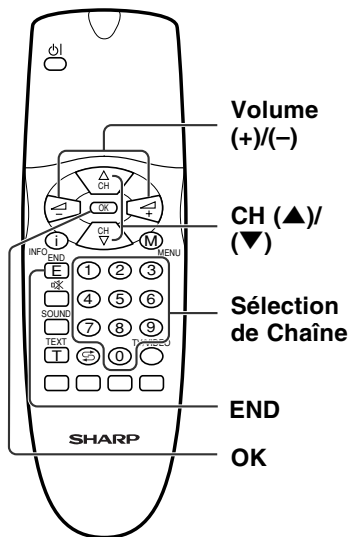
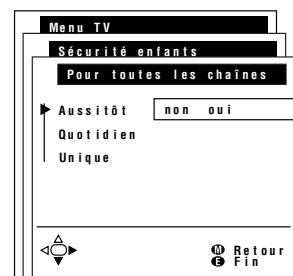

Remarques:

- Si l'heure actuelle indiquée se trouve dans les limites horaires spécifiées, le sécurité enfants est immédiatement activé après avoir arrêté puis remis en marche le téléviseur à écran à cristaux liquides. Par exemple, si l'heure actuelle indiquée est 9:00 et que les limites horaires spécifiées vont de 22:00 à 14:00, le contrôle parental est effectif à partir de 9:00 jusqu'à 14:00.
- Lorsque le sécurité enfants est appliqué à tous les programmes dans des limites horaires, la rubrique intitulée "Heure et date" n'apparaît pas dans le menu de télévision et ne peut être sélectionnée.

Caractéristiques Utiles (Suite)

Sécurité Enfants (Suite)

[3] Paramétrage du sécurité enfants (Suite)

Paramètre de réglage	Choix/Limites de réglage	Description
Aussitôt	non ↔ oui	Choisir "oui" pour activer immédiatement le sécurité enfants (après avoir arrêté puis remis en marche le téléviseur à écran à cristaux liquides). Le contrôle parental est effectif jusqu'à ce que "non" soit sélectionné.
Quotidien	non ↔ HH:MM-HH:MM	Introduire l'heure de début et de fin d'application du sécurité enfants sur une base quotidienne. Le contrôle parental est activé tous les jours jusqu'à ce que "non" soit sélectionné.
Unique	non ↔ HH:MM-HH:MM	Introduire l'heure de début et de fin d'application du sécurité enfants une seule fois. La durée de la période d'application du contrôle parental doit être de 24 heures.

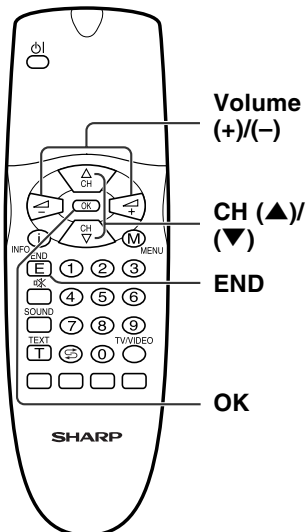

Comment appliquer le sécurité enfants à des programmes individuels sans limites horaires

- 1 Faire les opérations 1 à 3 mentionnées à la rubrique [2] **Comment changer ou annuler le numéro PIN** pour afficher la page-écran "Sécurité enfants."
- 2 Appuyer sur **CH (▲)/(▼)** pour choisir "Pour certaines chaînes," puis appuyer sur **OK** pour afficher la page-écran "Pour certaines chaînes."
- 3 Appuyer sur **CH (▲)/(▼)** et/ou sur **Volume (+)/(-)** pour choisir le programme souhaité.
- 4 Appuyer sur **OK** pour activer le contrôle parental à ce programme. Le programme auquel le sécurité enfants est appliqué apparaît en rouge.

Remarques:

- Pour libérer le contrôle parental appliqué au programme, choisir le programme et appuyer sur **OK**.
- Le sécurité enfants reste effectif jusqu'à son annulation.

- 5 Appuyer sur **END** pour quitter cette fonction.

Remarque:

- Quand le contrôle parental est activé, la rubrique intitulée "Chaînes" n'apparaît pas dans le menu de télévision et ne peut être sélectionnée.

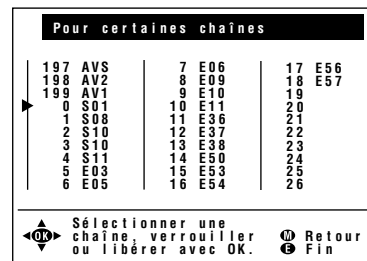
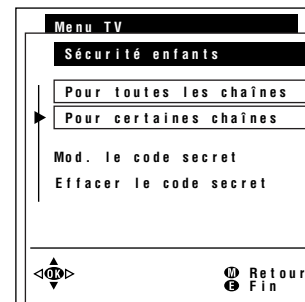

Caractéristiques Utiles (Suite)

Sécurité Enfants (Suite)

[4] Annulation provisoire du paramétrage de sécurité enfants

Il est possible de visionner un programme pour lequel le sécurité enfants a été spécifié en annulant provisoirement l'application du sécurité enfants. Effectuer les opérations suivantes pour introduire votre numéro PIN et annuler la fonction de sécurité enfants quand un message d'incitation apparaît pour le faire.

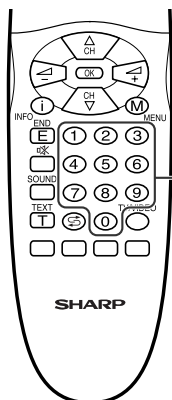

Sélection de Chaîne

- Lorsque la page-écran de saisie de numéro PIN apparaît, saisir votre numéro PIN à partir de **Sélection de Chaîne**. Une page-écran normale apparaît quand le numéro PIN exact est saisi.

Remarque:

- Si le numéro PIN qui a été saisi est inexact, "Code secret incorrect!" est affiché.

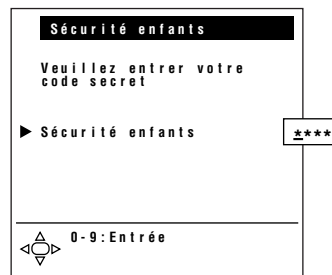

Caractéristiques Utiles (Suite)

Affichages à l'Écran

Il est possible d'effectuer de nombreux réglages pour les pages d'affichage sur écran.

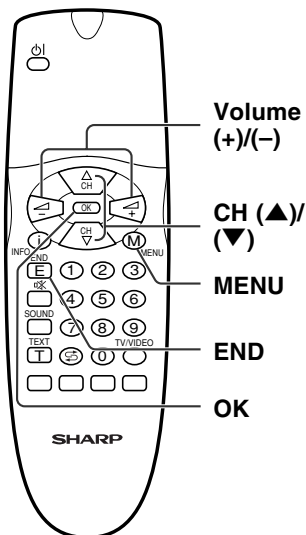

1 Appuyer sur **MENU** pour faire apparaître le menu de télévision.

2 Appuyer sur **CH (▲)/(▼)** pour choisir "Affichages à l'écran" et appuyer sur **OK** pour afficher la page-écran "Affichages à l'écran."



3 Appuyer sur **CH (▲)/(▼)** pour choisir la rubrique de réglage souhaitée. (Voir le tableau plus loin.)

4 Appuyer sur **Volume (+)/(-)** pour faire le réglage.

5 Appuyer sur **END** pour quitter cette fonction.



Paramètre de réglage	Choix/Limites de réglage	Description
Durée d'affichage	2 – 9	Permet de sélectionner la durée d'affichage en secondes des fenêtres d'affichage des informations (réglage du téléviseur, identification de programme, volume, etc.), le menu de contrôle direct et certains messages.
Position d'aff.	en bas ↔ en haut	Permet de sélectionner la position d'affichage des fenêtres d'affichage des informations.
Ident. du son	non ↔ oui	Permet de sélectionner l'affichage des informations à faire apparaître ou non dans la fenêtre d'affichage de réglage du téléviseur.
Heure	non ↔ oui	
Heure de réveil	non ↔ oui	
Heure de désactivation	non ↔ oui	

Caractéristiques Utiles (Suite)

Minuterie

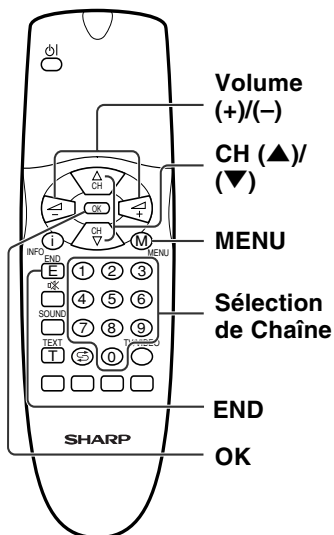

1 Appuyer sur **MENU** pour faire apparaître le menu de télévision.

2 Appuyer sur **CH (▲)/(▼)** pour choisir "Minuterie," puis appuyer sur **OK** pour faire apparaître la page-écran "Minuterie."



3 Appuyer sur **CH (▲)/(▼)** pour choisir la rubrique souhaitée. (Voir le tableau plus loin.)

4 Appuyer sur **Volume (+)/(-)** pour faire le réglage nécessaire. Si "00:00" est choisi pour le paramètre "Inactive." ou "Réveil," saisir la durée souhaitée avec **Sélection de Chaîne**.



5 Appuyer sur **END** pour quitter cette fonction.

Paramètre de réglage	Choix/Limites de réglage	Description
Inactive.	non ↔ HH:MM-HH:MM	Le téléviseur à écran à cristaux liquides s'éteint automatiquement chaque jour à l'heure spécifiée.
Réveil	non ↔ HH:MM-HH:MM	L'alarme retentit chaque jour à l'heure spécifiée.
Volume du réveil	0 – 39	Le volume de l'alarme est sélectionné.

Caractéristiques Utiles (Suite)

Réglage de l'Heure et de la Date (Réglage Manuel)

L'heure et de la date peuvent réglés manuellement quand le téléviseur à écran à cristaux liquides est dans l'impossibilité d'obtenir ces paramètres par l'intermédiaire de la fonction télétexte.

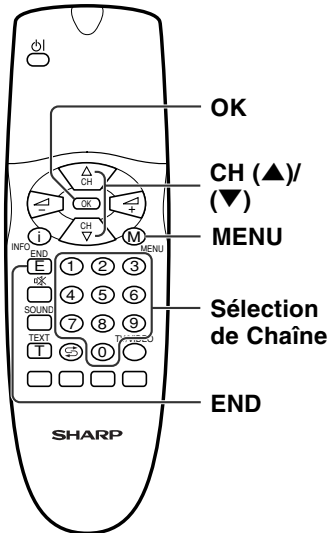

1 Appuyer sur la touche **MENU** pour faire apparaître le menu de télévision.

2 Appuyer sur **CH (▲)/(▼)** pour choisir "Heure et date," puis appuyer sur **OK** pour faire apparaître la page-écran "Heure et date."



3 Appuyer sur **CH (▲)/(▼)** pour choisir "Heur."

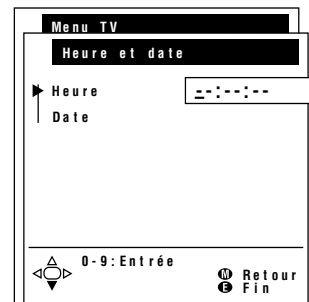

4 Introduire l'heure actuelle (HH:MM:SS) avec **Sélection de Chaîne**.

5 Appuyer sur **CH (▲)/(▼)** pour choisir "Date."

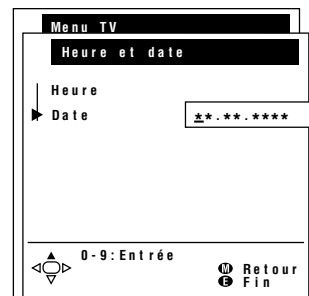

6 Introduire la date actuelle (DD:MM:AAAA) avec **Sélection de Chaîne**.

7 Appuyer sur **END** pour quitter cette fonction.

Caractéristiques Utiles (Suite)

Sélection d'Une Émission NICAM

Cette fonction permet la sélection du mode de réception lors de la réception d'un signal NICAM-I ou NICAM-B/G. Afin d'avoir la possibilité de voir des émissions NICAM, ce téléviseur LCD reçoit des émissions stéréo, bilingues et mono en système NICAM.

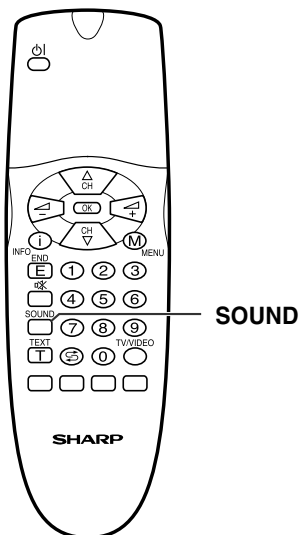

Stéréo

Le téléviseur LCD reçoit une émission stéréo.

- Chaque pression sur **SOUND** fait passer le mode entre "Stéréo" et "Mono!".
- Lorsque "Mono!" est sélectionné, le son du téléviseur est sorti en monophonie.

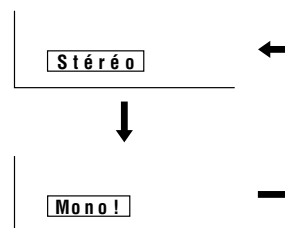

Bilingue

Lorsque le téléviseur à écran à cristaux liquides reçoit un programme bilingue, le mode "Son 1" est automatiquement sélectionné.

- À chaque fois que la touche **SOUND** est pressée, le mode change de la façon suivante: **Son 1** → **Son 2** → **Son 1+2** → **Mono!**

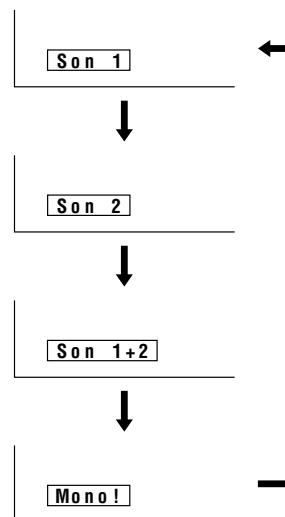

Monaural

Le téléviseur LCD reçoit une émission mono.

- Chaque pression sur **SOUND** fait passer le mode entre "Nicam" et "Mono!".

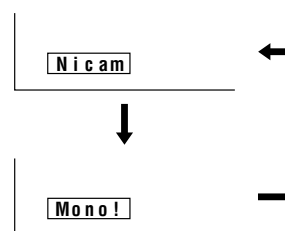

Remarques:

- Si environ 3 secondes s'écoulent sans qu'un bouton soit enfoncé, le réglage du mode se termine automatiquement et le téléviseur revient au mode normal.
- Le réglage peut être sélectionné individuellement pour chaque numéro de chaîne.
- Il est également possible de désactiver le mode NICAM en choisissant "Mono!" pour le paramètre "Son haut-parleur" à partir de la page-écran "Son" qui est affichée quand **Verte** est pressée (voir page 16).

Caractéristiques Utiles (Suite)

Sélection des Émissions IGR (Système Stéréo Allemand)

Cette fonction permet la sélection du mode de réception lors de la réception d'un signal IGB -B/G. Afin d'avoir la possibilité de voir des émissions IGR, ce téléviseur LCD reçoit des émissions stéréo et bilingues en système IGR.

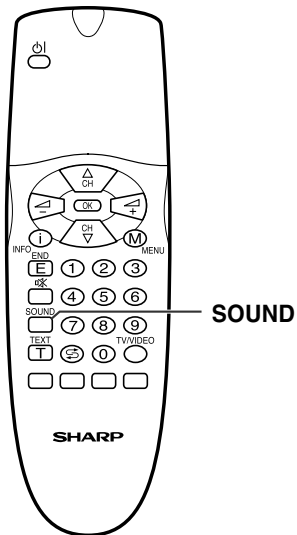

Stéréo

Le téléviseur LCD reçoit une émission stéréo.

- Chaque pression sur **SOUND** fait passer le mode entre "Stéréo" et "Mono!".
- Lorsque "Mono!" est sélectionné, le son du téléviseur est sorti en monophonie.

Bilingue

Lorsque le téléviseur à écran à cristaux liquides reçoit un programme bilingue, le mode "Son 1" est automatiquement sélectionné.

- À chaque fois que la touche **SOUND** est pressée, le mode change de la façon suivante:
Son 1 → **Son 2** → **Son 1+2** → **Mono!**

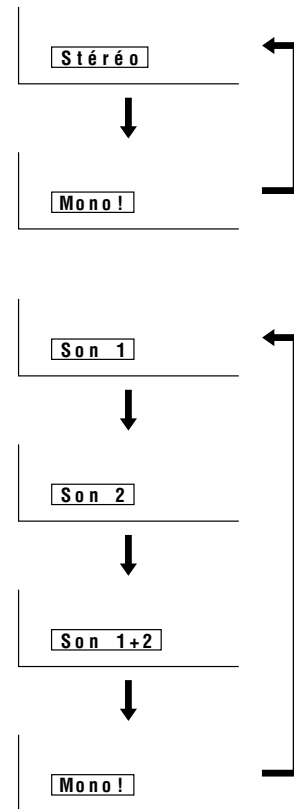

Remarques:

- Si environ 3 secondes s'écoulent sans qu'un bouton soit enfoncé, le réglage du mode se termine automatiquement et le téléviseur revient au mode normal.
- Le réglage peut être sélectionné individuellement pour chaque numéro de chaîne.
- Il est également possible de désactiver le mode IGR en choisissant "Mono!" pour le paramètre "Son haut-parleur" à partir de la page-écran "Son" qui est affichée quand **Verte** est pressée (voir page 16).

Télétexte

■ Qu'est ce que le télétexte?

Le télétexte est un système de diffusion d'informations organisé comme une revue dont les services sont assurés par certains stations de télévision en marge de la diffusion de leurs programmes de télévision. Votre téléviseur à écran à cristaux liquides est capable de recevoir les programmes contenant des signaux télétexte spéciaux diffusé par une station de télévision, de traiter les informations reçues et de les afficher sur l'écran sous forme graphique. Ainsi, les nouvelles, les informations sur la météorologie et les sports, le cours de la bourse, le prévisionnement des programmes et le sous-titrage codé pour handicapés auditifs font par partie des nombreux services disponibles en télétexte.

■ Mode télétexte

Le télétexte est activé avec **TEXT** à partir de la télécommande et se ferme également avec cette touche. Le téléviseur à écran à cristaux liquides peut être commandé en mode télétexte, soit directement en introduisant les instructions avec la télécommande soit indirectement par les instructions d'affichage sur écran.

■ Instructions d'utilisation en mode télétexte

Il n'est possible d'afficher simultanément sur l'écran que 0 à 23 lignes (ceci correspond à une page de transmission en télétexte). Quand la ligne de commande contenant les instructions d'utilisation pour le texte TOP ou les pages suivantes, celle-ci se superpose à la ligne 23. Une seule ligne de commande peut être affichée à la fois.

La fonction exécutée avec une ligne de commande n'est pas mise en application en supplément. Cela signifie plus spécifiquement:

- Si des informations télétexte FLOF sont diffusées, une ligne de commande est transmise à la 24^e ligne et ne peut pas être affichée sur l'écran et c'est la raison pour laquelle elle se superpose à la ligne 23. Afin d'empêcher une perte régulière des informations de la ligne 23, désactiver la ligne de commande.
- Si des informations télétexte TOP sont diffusées, une ligne de commande, la ligne TOP, peut être affichée sur l'écran. La ligne TOP implique les instructions d'utilisation associées à toutes les touches de couleur si le texte TOP est transmis ou les instructions d'utilisation uniquement pour tous **Rouge** et **Verte** si le texte TOP n'est pas transmis.
- S'il existe des pages secondaires, une ligne de commande contenant les instructions d'utilisation pour les pages secondaires peuvent être affichées à la ligne 23.

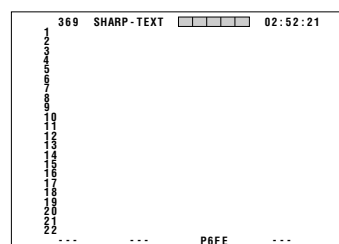
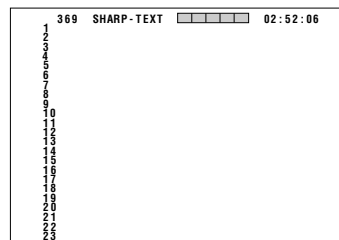

Télétexte (Suite)

[1] Activation et désactivation du mode télétexte

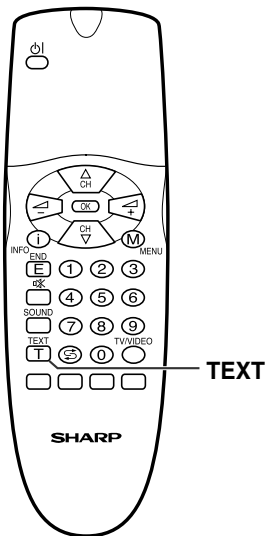

- 1 Choisir la chaîne de télévision souhaitée qui transmet un programme télétexte.
 - 2 Appuyer sur **TEXT**. Ceci fait apparaître la page-écran télétexte.
- Le mode télétexte est désactivé en appuyant une seconde fois sur **TEXT**.

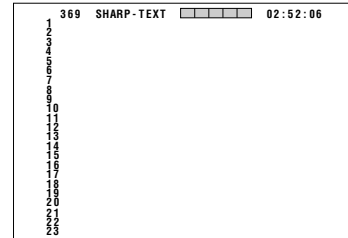

[2] Utilisation de la ligne TOP

Quand un programme Télétexte TOP est diffusé, il est possible d'afficher sur l'écran la ligne TOP qui contient les instructions d'utilisation.

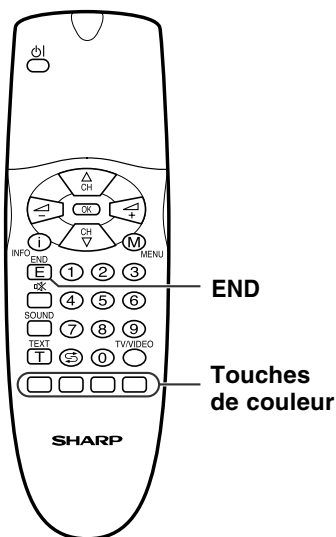

- 1 Appuyer sur la touche sur n'importe quelle **Touche de couleur** pour faire apparaître la ligne TOP.
- 2 Utiliser **Touches de couleur** pour actionner la page-écran "Télétexte."
 - Appuyer sur **Rouge** pour afficher la page précédente et **Verte** pour afficher la page suivante. **Jaune** et **Bleue** sont comme indiqué à la ligne TOP.
- 3 Appuyer sur **END** pour faire disparaître la ligne TOP.

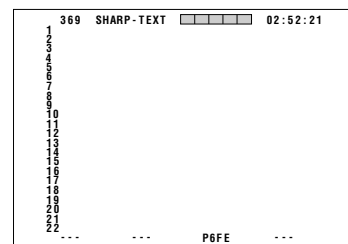

Télétexte (Suite)

[3] Changement des pages secondaires

Si une page a été sélectionnée parmi plusieurs pages secondaires, il est possible d'afficher une ligne de commande contenant le numéro des pages secondaires.

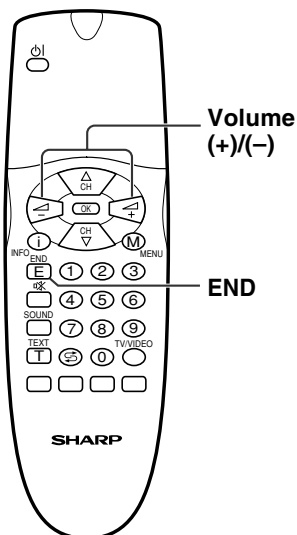

- 1 Appuyer sur **Volume (+)/(-)**. La ligne de commande comportant le numéro des pages secondaires se superpose à la ligne 23 et le numéro de la page secondaire qui est actuellement sélectionnée apparaît en bleu.

Remarque:

- Les numéros de page peuvent être affichés simultanément jusqu'à concurrence de huit pages secondaires. S'il existe plus de huit pages secondaires attachées à cette page, les pages secondaires disponibles sont consécutivement réécrites.

- 2 Appuyer sur **Volume (+)/(-)** pour sélectionner le numéro de la page secondaire que l'on souhaite regarder. La page secondaire sélectionnée est affichée.
- 3 Appuyer sur **END** pour faire disparaître la ligne de commande.

[4] Utilisation de la table TOP

Quand un programme télétexte TOP est diffusé, il est possible d'afficher sur l'écran la ligne TOP qui contient les instructions d'utilisation.

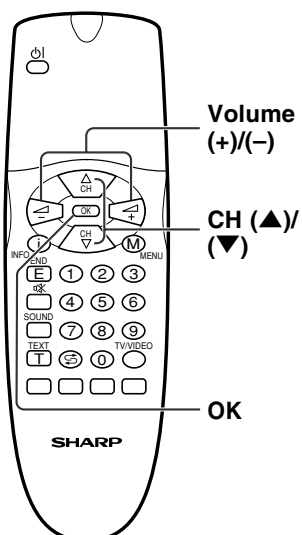

- 1 Appuyer sur **OK** pour afficher la table TOP. La page télétexte est provisoirement éteinte.
- 2 Appuyer sur **CH (▲)/(▼)** pour choisir la rubrique souhaitée. Appuyer sur **Volume (+)/(-)** pour choisir le sujet (colonne 1) ou le sujet secondaire (colonne 2) s'il en est.
- 3 Appuyer sur **OK**. Une page associée à la rubrique sélectionnée est affichée.

Télétexte (Suite)

[5] Utilisation du menu télétexte

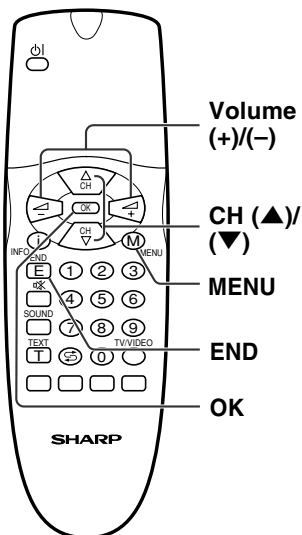

- 1 Appuyer sur **MENU** à partir du mode télétexte pour afficher le menu télétexte.
- 2 Appuyer sur **CH (▲)/(▼)** pour choisir la rubrique souhaitée.
- 3 Effectuer les commandes nécessaires pour la rubrique choisie.
- 4 Appuyer sur **MENU** ou **END** pour quitter cette fonction.

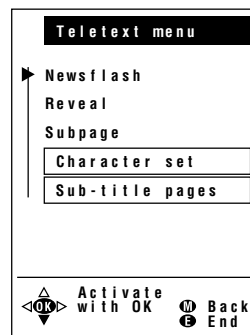

Rubrique	Description
Newsflash	Le mode Nouvelles flash peut être activé en appuyant sur OK . Appuyer sur OK ou MENU pour désactiver le mode Nouvelles flash.
Reveal	Des informations cachées peuvent être révélées (comme type d'application par exemple, les solutions d'un puzzle ou les durées VPS). Appuyer sur Volume (+)/(-) pour choisir "oui," puis appuyer sur OK . La dernière page télétexte est affichée avec la fonction de révélation affichée. La fonction de révélation s'applique une seule fois à cette page.
Subpage	Il est possible d'afficher la page secondaire que l'on souhaite regarder en introduisant directement un numéro de page secondaire à quatre chiffres avec CH (▲)/(▼) .
Character set	Appuyer sur OK pour afficher la page-écran "Character set."
Sub-title pages	Appuyer sur OK pour afficher les page-écran "Sub-title pages."

Télétexte (Suite)

[5] Utilisation du menu télétexte (Suite)

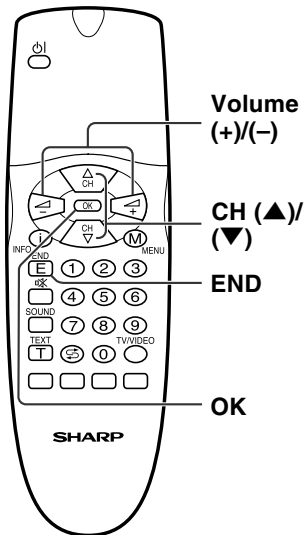

Comment choisir une police de caractères

- 1 Alors que la page-écran "Character set" est affichée, appuyer sur **CH (▲)/(▼)** pour choisir le jeu de caractères souhaité et appuyer sur **OK**.
- 2 Appuyer sur **END** pour quitter cette fonction.



Comment utiliser les page-écran "Sub-title pages"

- 1 Alors que les page-écran "Sub-title pages" sont affichées, appuyer sur **CH (▲)/(▼)** et/ou sur **Volume (+)/(-)** pour choisir le programme souhaité.
- 2 Appuyer sur **END** pour quitter cette fonction.

Remarques:

- Pour pouvoir obtenir le sous-titrage approprié d'autres pays (la page 150 par défaut), il est nécessaire de saisir au préalable les numéros associés aux stations de diffusion de ces pages.
- Un changement de position de programme dans le tableau des programmes déplace aussi la page de sous-titrage.

Raccordement d'Appareils Externes

Il est possible d'obtenir une vidéo et un son agréables en raccordant un magnétoscope et un système de jeux vidéo aux bornes situées à l'arrière de l'unité principale.
Pour raccorder un appareil externe, mettre hors tension l'unité principale et l'appareil à connecter afin d'éviter toute possibilité de détérioration.

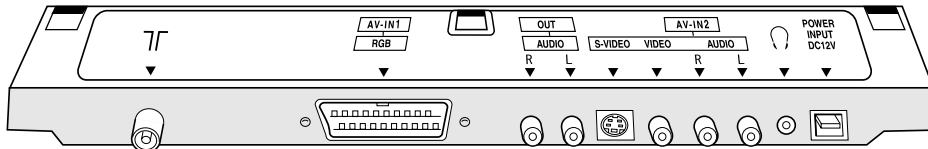

Vers la borne
AV-IN1 ou 2

Exemples d'Appareils qui Peuvent Être Raccordés

- Caméscope
- Système de jeux vidéo
- Magnétoscope
- Lecteur de disque laser
- DVD

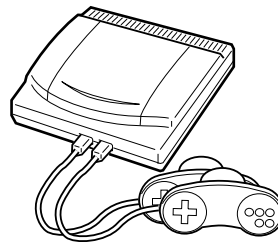
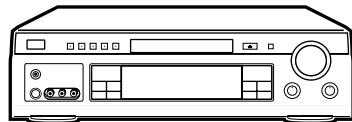
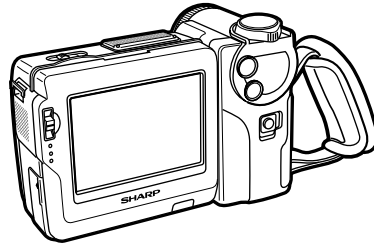

*Le raccordement d'un ordinateur n'est pas possible.

Remarques:

- Utiliser un cordon audio/vidéo en vente dans le commerce pour le raccordement.
- Ne raccorder des signaux audio/vidéo qu'aux bornes AV-IN1 ou 2. Le raccordement d'autres signaux pourrait provoquer un dysfonctionnement.
- La borne d'entrée VIDEO et la borne d'entrée S-VIDEO du côté de bornes AV-IN2 sont des connexions partagées auxquelles la priorité est accordée à la borne d'entrée S-VIDEO. Si un raccordement est effectué aux deux bornes en même temps, les signaux vidéo provenant de la borne d'entrée S-VIDEO sont sélectionnés comme entrée AV-IN2.
Pour regarder des images de la borne d'entrée VIDEO, ne pas effectuer de raccordement à la borne d'entrée S-VIDEO.
- Pour plus de détails sur l'utilisation et le raccordement des appareils externes, voir leur mode d'emploi respectif.

Raccordement d'Appareils Externes (Suite)

Raccordement d'un décodeur par l'intermédiaire de la prise Euro-PERITEL à 21 broches (AV-IN1/RGB)

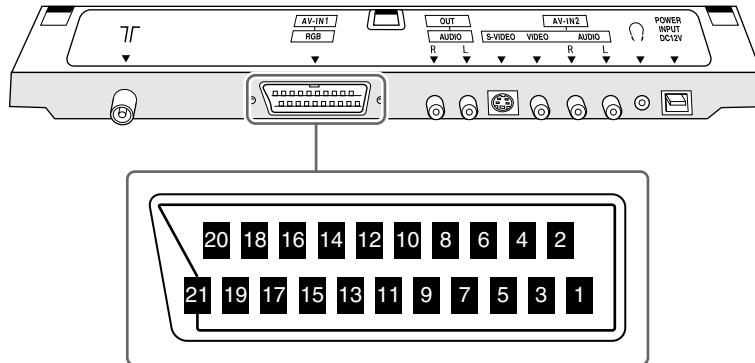

Prise Euro-PERITEL à 21 Broches (RGB)

- | | |
|--|---|
| 1. Sortie son canal droit | 12. Non utilisé |
| 2. Entrée son canal droit | 13. Mise à la terre du rouge |
| 3. Sortie son canal gauche | 14. Non utilisé |
| 4. Mise à la terre commune pour le son | 15. Entrée du rouge |
| 5. Mise à la terre pour le bleu | 16. Commande rouge-vert-bleu |
| 6. Entrée son canal gauche | 17. Mise à la terre de l'image |
| 7. Entrée du bleu | 18. Mise à la terre de commande rouge-vert-bleu |
| 8. Commande son-image | 19. Sortie vidéo |
| 9. Mise à la terre pour le vert | 20. Entrée vidéo (PAL/SECAM/NTSC) |
| 10. Non utilisé | 21. Blindage de prise |
| 11. Entrée du vert | |

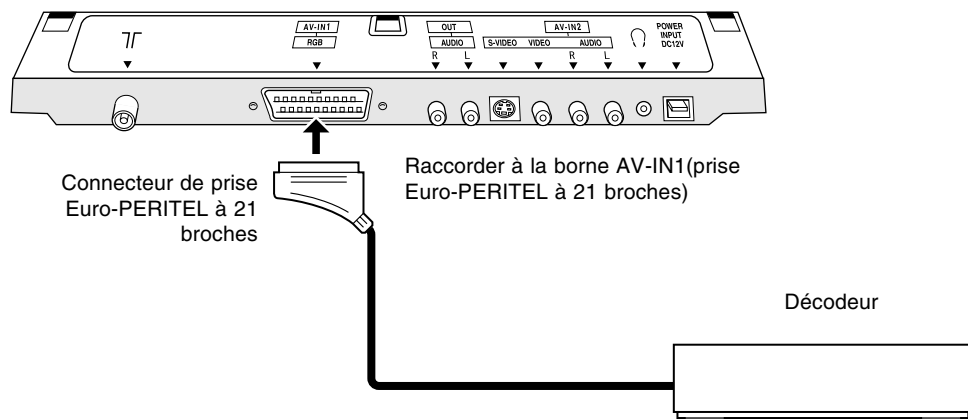

Raccordement d'Appareils Externes (Suite)

Raccordement d'un magnétoscope ou d'une système de jeux vidéo (AV-IN2)

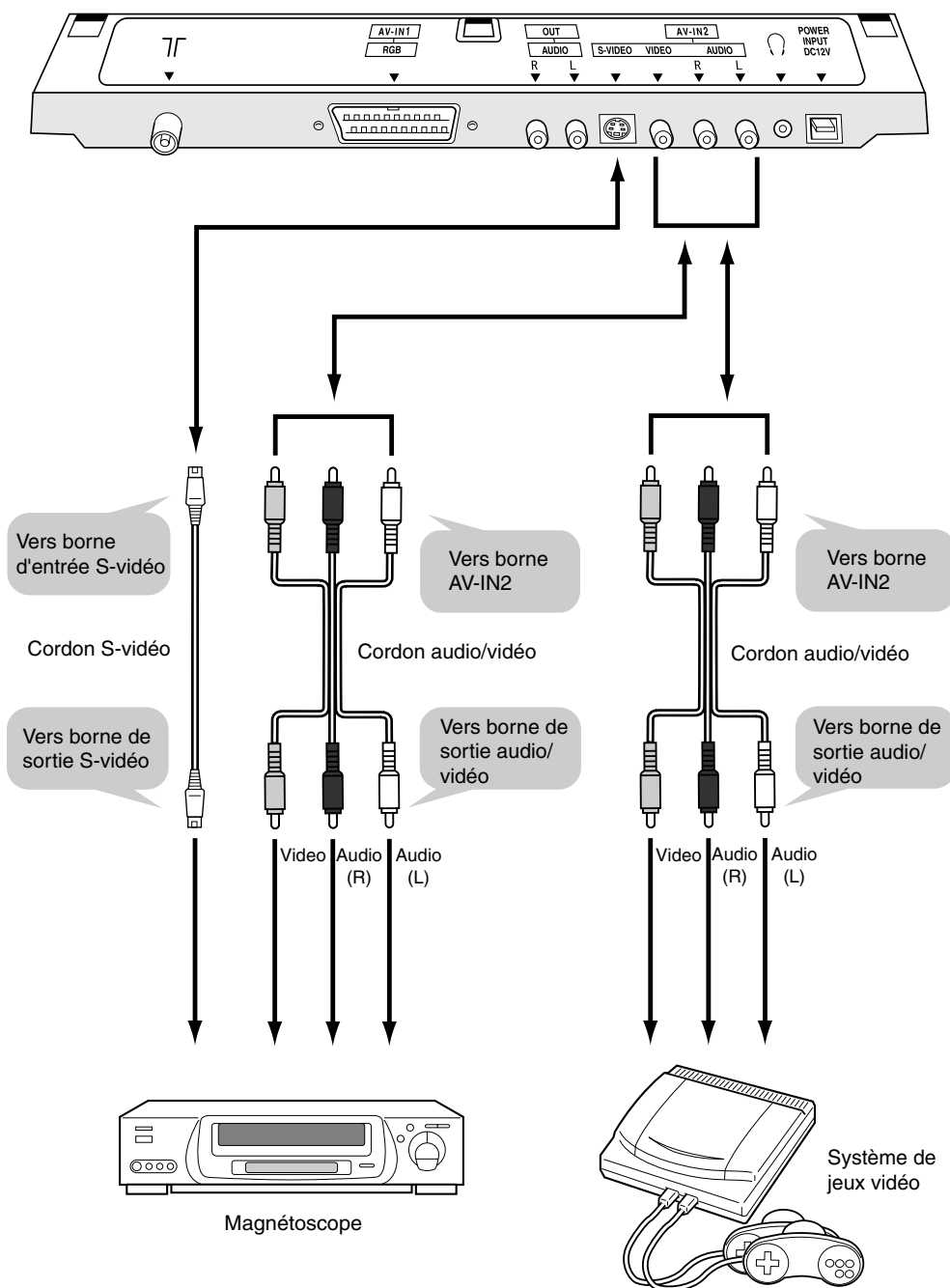

Remarques:

- Quand un branchement est fait en même temps aux bornes d'entrée VIDEO et S-VIDEO comme entrée AV-IN2, la priorité est accordée à la borne d'entrée S-VIDEO.
- Ne pas raccorder d'antenne ou de casque à AV-IN2.

Raccordement d'Appareils Externes (Suite)

Sortie du son (AUDIO OUT)

Il est possible de délivrer le son du téléviseur à écran à cristaux liquides par l'intermédiaire des bornes AUDIO OUT.

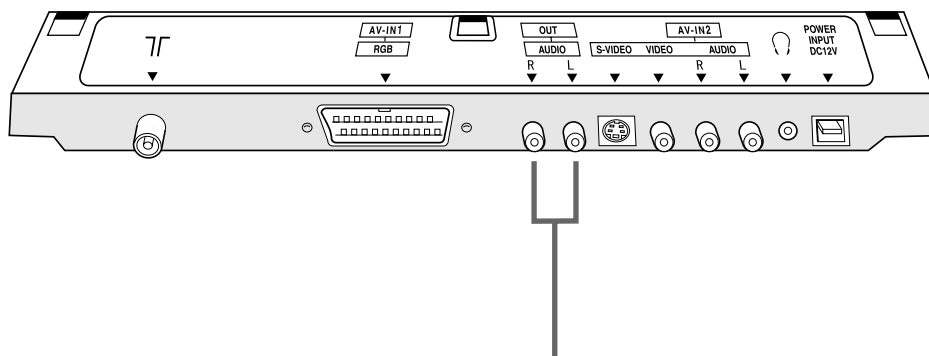

Raccorder à un amplificateur audio, etc.

Comment fixer les câbles

- Immobiliser les câbles et les cordons de raccordement à l'aide des attaches de câble qui sont fournies et faire en sorte qu'elles ne soient pas coincées quand le couvercle est remonté sur le téléviseur.
- Raccorder les câbles et les cordons de raccordement après avoir fixés les attaches de câble (à 2 endroits) près de la borne d'antenne et de la borne POWER INPUT.

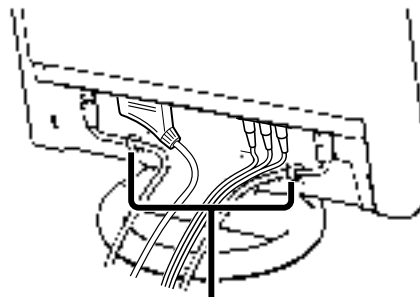





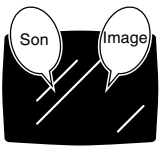
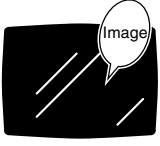

Attaches de câble

Guide de Dépannage

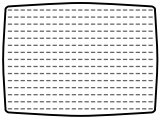



Avant de faire appel à un service de réparations, effectuer les contrôles suivants pour de possibles solutions aux symptômes rencontrés.

Téléviseur à écran à cristaux liquides

Problème	Point à vérifier	Page de référence
 <p>Il n'y a pas d'image ni de son.</p>	<ul style="list-style-type: none"> S'assurer que l'adaptateur CA est correctement branché dans la prise secteur. Une réception autre que celle de stations de diffusion peut en être à l'origine. S'assurer que le mode d'entrée est réglé sur TV. S'assurer que l'interrupteur d'alimentation de l'unité principale est enclenché. 	<p>6</p> <p>12</p> <p>12</p>
 <p>Il n'y a pas d'image. Il n'y a pas d'image depuis AV-IN2.</p>	<ul style="list-style-type: none"> S'assurer que le paramètre de réglage d'image est ajusté correctement. La lampe fluorescente peut avoir atteint la fin de sa durée de service. Vérifier que rien n'est raccordé à la borne S-vidéo. 	<p>15</p> <p>–</p> <p>48</p>
 <p>Il n'y a pas de son.</p>	<ul style="list-style-type: none"> S'assurer que le volume n'est pas réglé sur minimum. S'assurer que le son n'est pas réglé sur mise en sourdine. S'assurer qu'un casque n'est pas branché. 	<p>13</p> <p>13</p> <p>10</p>
 <p>Il n'y a pas d'image ni de son, seulement des parasites.</p>	<ul style="list-style-type: none"> S'assurer que le câble d'antenne est correctement branché. Une mauvaise réception peut en être à l'origine. 	<p>6</p> <p>–</p>
 <p>L'image n'est pas nette.</p>	<ul style="list-style-type: none"> S'assurer que le câble d'antenne est correctement branché. Une mauvaise réception peut en être à l'origine. 	<p>6</p> <p>–</p>
 <p>L'image est trop claire ou ses teintes sont inadéquates.</p>	<ul style="list-style-type: none"> Vérifier le réglage des couleurs. (Mode NTSC) 	<p>15</p>
 <p>L'image est trop foncée.</p>	<ul style="list-style-type: none"> Vérifier si "foncé" est choisi pour le paramètre "Luminosité". Vérifier les réglages de "Contraste" et "Valeur." La lampe fluorescente peut avoir atteint la fin de sa durée de service. 	<p>15</p> <p>15</p> <p>–</p>
<p>La télécommande ne fonctionne pas.</p>	<ul style="list-style-type: none"> Vérifier si la charge des piles dans la télécommande est suffisante. Vérifier que la fenêtre du capteur des signaux de télécommande n'est pas directement exposée à une puissante source d'éclairage.. 	<p>5</p> <p>5</p>

Guide de Dépannage (Suite)

Antenne

Problème	Point à vérifier
 <p>L'image n'est pas nette.</p>	<ul style="list-style-type: none">• La réception peut être faible.• La qualité de l'émission diffusée est peut être médiocre.• S'assurer que l'antenne est orientée dans la bonne direction.• S'assurer que l'antenne extérieure n'est pas déconnectée.
 <p>Tremblement de l'image.</p>	
 <p>L'image se dédouble.</p>	<ul style="list-style-type: none">• Vérifier que l'antenne est orientée dans la bonne direction.• Une réflexion des ondes sur les montagnes ou des immeubles proches en est peut être à l'origine être.
 <p>Des points lumineux apparaissent sur l'image.</p>	<ul style="list-style-type: none">• Il peut y avoir des interférences d'automobiles, trains, lignes à haute tension, éclairages au néon, etc.• Il peut y avoir une interférence entre le câble d'antenne et le câble d'alimentation. Essayer de les éloigner l'un de l'autre.
 <p>Il y a des rayures sur l'écran ou les couleurs s'estompent.</p>	<ul style="list-style-type: none">• L'appareil reçoit-il des interférences d'autres appareils? Les antennes émettrices de stations de radiodiffusion, les antennes émettrices de radios amateurs et les téléphones portables peuvent également provoquer des interférences.• Utiliser le téléviseur le plus loin possible d'appareils qui peuvent provoquer des interférences.

Fiche Technique

Modèle	Télévision couleur LCD 15", Modèle: LC-15A2E	
Panneau LCD	Écran à cristaux liquides TFT 15"	
Nombre de pixels	921.600 points	
Système couleur vidéo	PAL/SECAM/NTSC	
Fonction de télévision	Norme télévision (CCIR)	BG/L/DK, I, M, N
	Système de tuner TV	Préréglage automatique de 200 chaînes
	STÉRÉO/BILINGUE	NICAM, IGR
	PRÉRÉGLAGE AUTOMATIQUE	Oui
	CATV	Hyper Bande
Luminosité	400 cd/m ²	
Autonomie de la lampe	60.000 heures	
Angles de vision	H: 160°, V: 160°	
Amplificateur audio	0,6 W × 2, 2,5 W × 1	
Haut-parleurs	3 × 4 cm — 2 unités, 65 mm ø — 1 unité	
Bornes	AV-IN1	RGB
	AV-IN2	S-VIDEO, VIDEO, AUDIO
	OUT	AUDIO
	Antenne	DIN
	Casque d'écoute	Prise 3,5 mm ø (Arrière)
Langue d'affichage sur écran	Anglais/Allemand/Français/Espagnol/Italien/Suédois/Hollandais	
Alimentation	12 V CC, 110 – 240 V CA, 50/60 Hz	
Poids	3,9 kg, support compris, accessoires non compris	
Accessoires	Télécommande, piles, adaptateur CA, cordon d'alimentation, attache de câble	

■ Le design et les caractéristiques techniques sont susceptibles de modification sans préavis.

Schémas Dimensionnels

Unité : mm

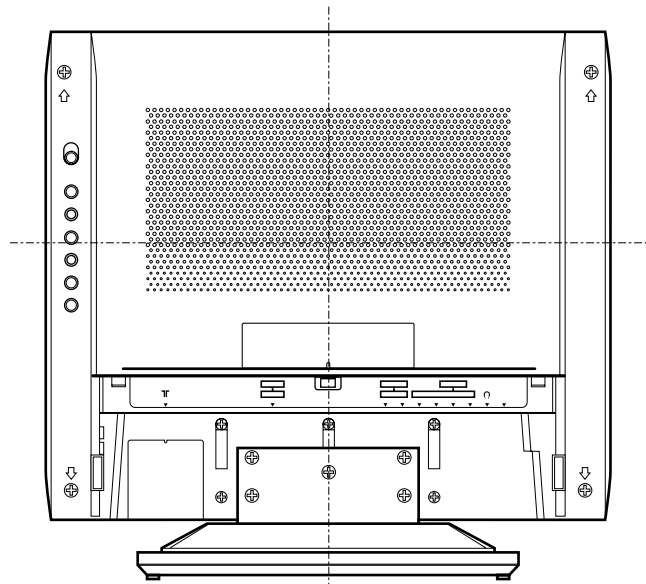
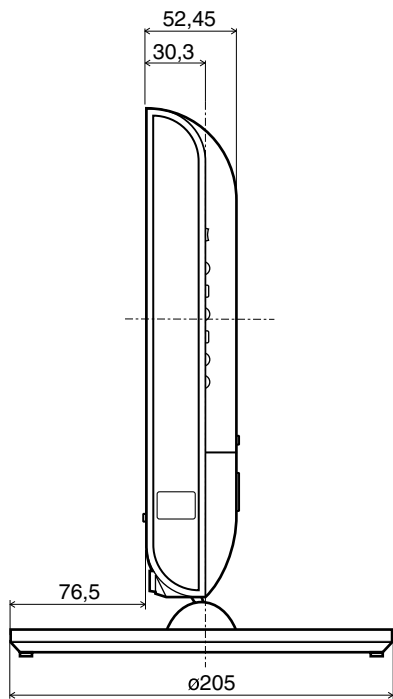
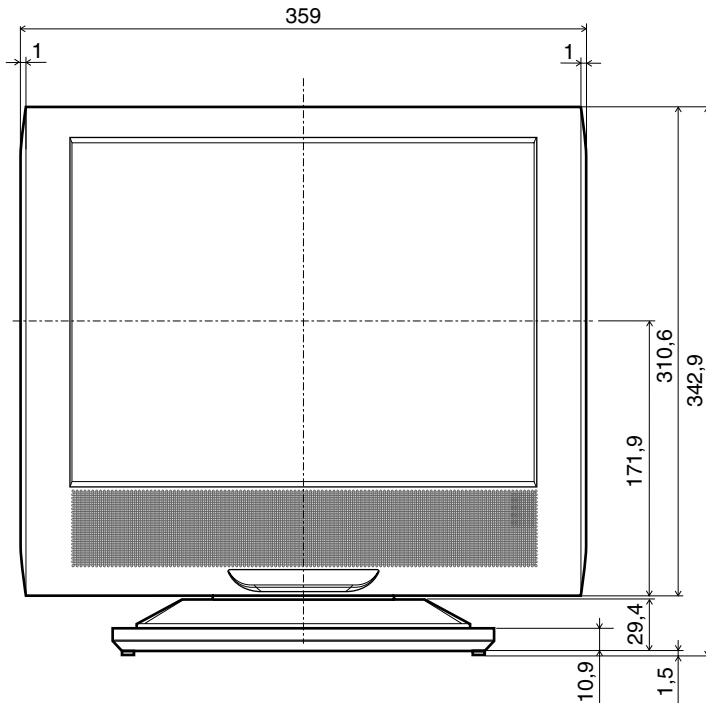

REMARQUE IMPORTANTE CONCERNANT LE DÉBLOCAGE DU VERROUILLAGE PARENTAL AVANCÉ

Si l'on a oublié son numéro de code personnel et que VERROUILLAGE PARENTAL AVANCÉ ne peut pas être débloqué, suivre la procédure ci-dessous.

1. Appuyer sur **MENU** pour faire apparaître le menu de télévision.
2. Appuyer sur **CH (▲)/(▼)** pour choisir "Sécurité enfants" et appuyer sur **OK**.
3. Ceci fait apparaître le menu de saisie du numéro PIN.
4. Saisir le numéro "3001" avec **Sélection de Chaîne**.
Le menu de paramétrage de sécurité enfants apparaît et le numéro PIN est effacé.
Un nouveau mot de passe peut alors être introduit.

VERROUILLAGE PARENTAL AVANCÉ est alors débloqué.

Nous suggérons de retirer cette instruction du mode d'emploi afin d'éviter que des enfants la lisent. La conserver en lieu sûr pour référence future.

