

Le guide d'utilisation de votre four

Référence : **SFP 30*- SFP 40***



de

Sauter

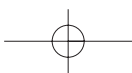

Sommaire

Edito	P.3
Comment se présente votre four ?	
Descriptif de l'appareil	P.4
Accessoires	P.5-6
Conseils de sécurité	P.7
Comment installer votre four ?	
Raccordement électrique	P.8
Changement du câble d'alimentation	P.9
Dimensions utiles pour encastrer votre four	P.10
Comment utiliser votre four ?	
Le détail de votre programmateur	P.11
Comment mettre à l'heure l'horloge du four ?	P.12
Comment faire une cuisson immédiate ?	P.13
Comment programmer une cuisson ?	P.14-15
Comment utiliser le minuteur ?	P.15
Comment faire une cuisson Economique ?	P.16
Que faire en cas d'anomalies de fonctionnement ?	P.17
Modes de cuisson du four	P.18-19
Comment nettoyer la cavité de votre four ?	
Qu'est-ce qu'une pyrolyse ?	P.20
Dans quel cas faut-il effectuer une pyrolyse ?	P.20
Comment faire une pyrolyse ?	P.21
Comment changer les ampoules ?	P.22
Qui contacter ?	P.24

Tout au long de la notice,



vous signale les consignes de sécurité,



vous signale les conseils et les astuces

Edito

Chère Cliente, Cher Client,

*Vous venez d'acquérir un nouveau **four SAUTER** et nous vous en remercions.*

Nos équipes de recherche ont conçu pour vous une nouvelle génération d'appareils pour vous permettre d'exercer pleinement vos talents culinaires et vous régaler chaque jour.

*Avec des lignes pures et une esthétique moderne, votre nouveau **four SAUTER** s'intègre harmonieusement dans votre cuisine et allie parfaitement facilité d'utilisation et performances de cuisson.*

*Vous trouverez également dans la gamme des produits **SAUTER**, un vaste choix de cuisinières, tables de cuisson, hottes aspirantes, lave-vaisselle, fours micro-ondes et réfrigérateurs intégrables, que vous pourrez coordonner à votre nouveau **four SAUTER**.*

Bien entendu, dans un souci permanent de satisfaire au mieux vos exigences vis à vis de nos produits, notre service consommateurs est à votre disposition et à votre écoute pour répondre à toutes vos questions ou suggestions (coordonnées à la fin de ce livret).

*Spécialiste de tout l'univers de la cuisson, **SAUTER** contribue ainsi à la réussite culinaire, au plaisir partagé, à la convivialité en vous apportant des produits toujours plus performants, simples d'utilisation, respectueux de l'environnement, esthétiques et fiables.*

La Marque SAUTER.

Comment se présente votre four ?

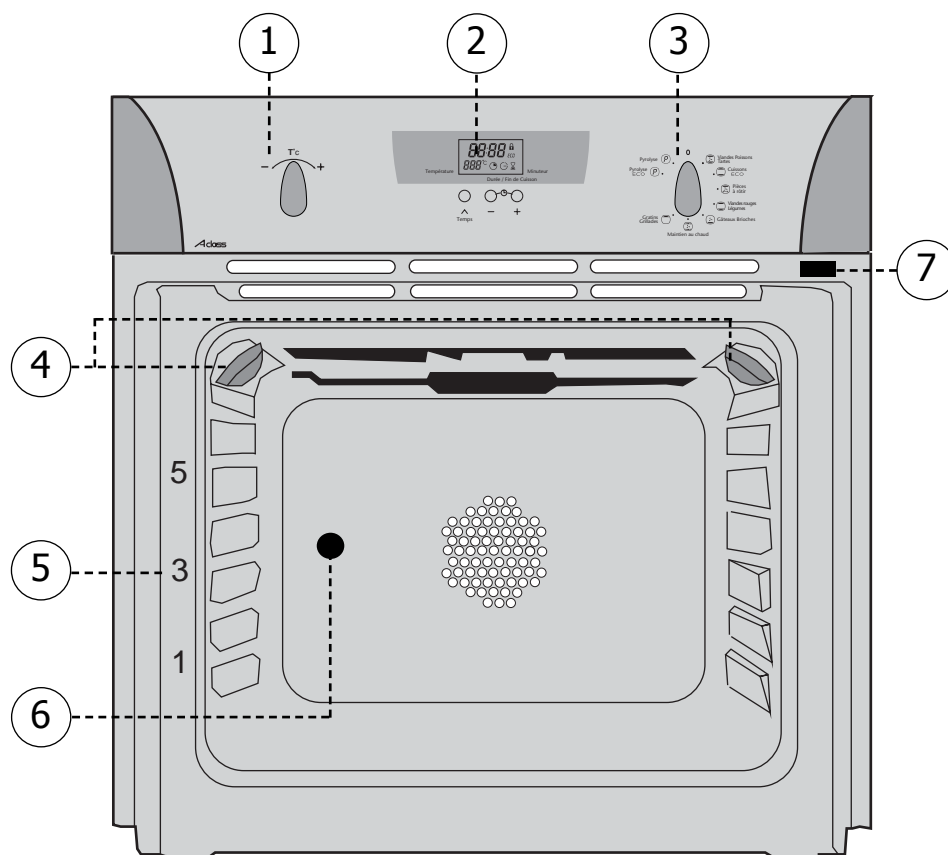

DESCRIPTIF APPAREIL

- | | | | |
|---|------------------------|---|---|
| 1 | Sélecteur de réglages | 5 | Indicateur de gradin |
| 2 | Programmateur | 6 | Trou pour tourne broche |
| 3 | Sélecteur de fonctions | 7 | Contact de détection d'ouverture de porte |
| 4 | Lampes | | |

Accessoires

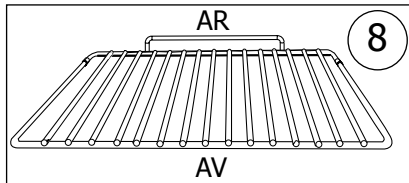

Grille sécurité anti basculement

La grille peut être utilisée pour supporter tous les plats et moules contenant des aliments à cuire ou à gratiner. Elle sera utilisée pour les grillades (à poser directement dessus).

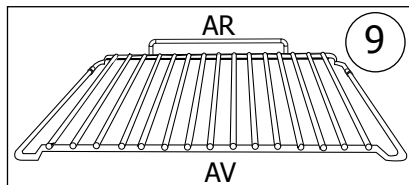

Grille sécurité anti basculement cambrée

Même utilisation que la grille plate. Sa forme est étudiée pour vous permettre de positionner votre plat entre 2 niveaux de gradin.

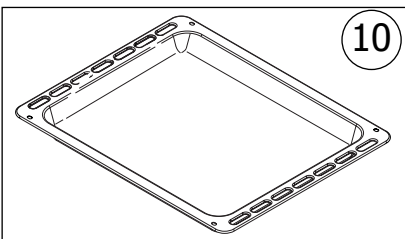

Plat multi usages

(plat à gâteaux ou lèchefrite)

Il sert de plat à gâteaux et dispose d'un rebord incliné. Il s'utilise pour la cuisson de pâtisseries telles que choux à la crème, meringues, madeleines, pâtes feuilletées...

Inséré dans les gradins sous la grille, il recueille les jus et les graisses des grillades. Il peut aussi être utilisé à demi rempli d'eau pour des cuissons au bain-marie. Evitez de poser directement dans ce plat des rôtis ou des viandes car vous aurez automatiquement d'importantes projections sur les parois du four.

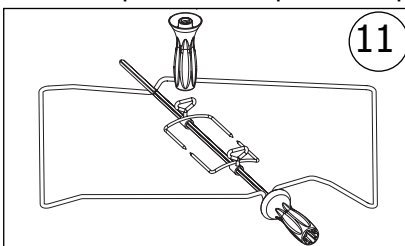

Tournebroche

Pour l'utiliser :

- disposez le plat multi-usages au gradin N°1 pour recueillir les jus de cuisson ou sur la sole si la pièce à rôtir est trop grosse.
- enfitez une des fourchettes sur la broche ; embrochez la pièce à rôtir ; enfitez la deuxième

fourchette ; centrez et serrez en vissant les deux fourchettes.

- placez la broche sur son berceau.
- poussez légèrement pour engager la pointe de la broche dans le carré d'entraînement situé au fond du four (6).
- retirez la poignée en la dévissant. Après la cuisson, revissez la poignée sur la broche pour la retirer sans se brûler.

A l'extrémité de la poignée, une empreinte vous permet de dévisser les fourchettes.

(*) Selon modèle

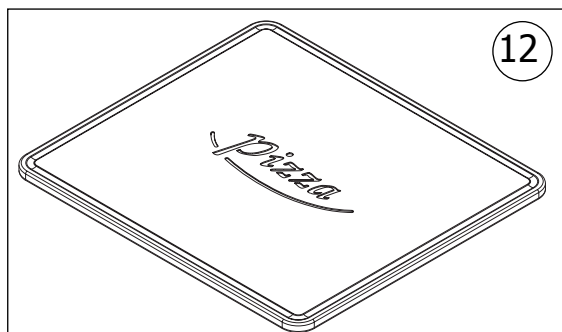

Pierre à Pizza *

- UTILISATION :

Posée sur la grille support, et après préchauffage, vous y déposerez la pâte à pizza : c'est la seule façon de maintenir la partie inférieure de la pizza sèche, mais pas trop et dans le même temps, l'intérieur et la surface moelleuse et tendre. Vous l'utiliserez aussi pour les viennoiseries, les petits gâteaux, le pain...

température pizza : 210° / 220°

température pain : 200° / 220°

température viennoiseries : 200° / 210°

(voir votre guide de cuisson)

- ENTRETIEN :

Munissez-vous de gants isolants pour la manipuler à la sortie du four. Laissez-la refroidir avant de la nettoyer manuellement à l'évier avec un produit à vaisselle

(évitez le lave-vaisselle qui laisserait certaines traces recuites).

Ne la laissez pas dans votre four en fonction Pyrolyse (risque de casse).

Ne la posez pas sur la sole de votre four (vous endommageriez l'émail de celui-ci).

(*) Selon modèle

Conseils de sécurité

Merci de prendre connaissance de ces conseils avant d'installer et d'utiliser votre four. Ce four a été conçu pour être utilisé par des particuliers dans leur lieu d'habitation. Il est destiné exclusivement à la cuisson des denrées alimentaires. Ce four ne contient aucun composant à base d'amiante.

PREMIERE UTILISATION :

Avant d'utiliser votre four pour la première fois, chauffer le à vide, porte fermée, pendant 15 minutes environ sur la position maxi afin de "roder" l'appareil. La laine minérale qui entoure la cavité du four peut dégager, au début, une odeur particulière due à sa composition. De même, vous constaterez peut-être un dégagement de fumée. Tout ceci est normal.

UTILISATIONS SUIVANTES :

- Assurez vous que votre porte de four est bien fermée afin que le joint d'étanchéité remplisse correctement sa fonction.
- Ne laissez personne s'appuyer ou s'asseoir sur la porte du four ouverte.
- **Lors de l'utilisation du grill porte entre-ouverte, les parties accessibles ou les surfaces peuvent devenir chaudes. Eloignez les jeunes enfants.**
- Lors de son utilisation, l'appareil devient chaud. Veillez à ne pas toucher les éléments chauffants situés à l'intérieur du four.
- Après une cuisson, ne prenez pas à main nue la casseroles (grille, tournebroche, léchefrite, berceau de tournebroche...), utilisez une manique ou un tissu isolant.
- Ne garnissez pas votre four de feuilles en aluminium. Sinon, il en résulterait une accumulation de chaleur qui influencerait désavantageusement le résultat de la cuisson et du rôtissage et endommagerait l'émail.
- Avant de procéder au nettoyage pyrolyse de votre four, retirez tous les éléments de casseroles et enlevez les débordements importants.
- Ne pas utiliser de nettoyeur vapeur ou à haute pression.
- Pendant une pyrolyse, les surfaces accessibles deviennent plus chaudes qu'en usage normal. **Eloigner les jeunes enfants.**
- **Pour toute intervention de nettoyage dans la cavité du four, le four doit être arrêté.**
- **Pour votre sécurité votre four est équipé d'un ARRÊT AUTOMATIQUE** si par mégarde vous oubliez d'éteindre votre four. Après 10 heures de fonctionnement, la fonction **AS** (Automatique Stop) s'active et votre four s'arrête de chauffer. **AS** s'affiche à la place de l'heure et une série de 2 bips successifs est émise pendant un certain temps.



Remettez impérativement le sélecteur de fonction sur 0 pour réutiliser votre four.

Comment installer votre four ?

Raccordement électrique

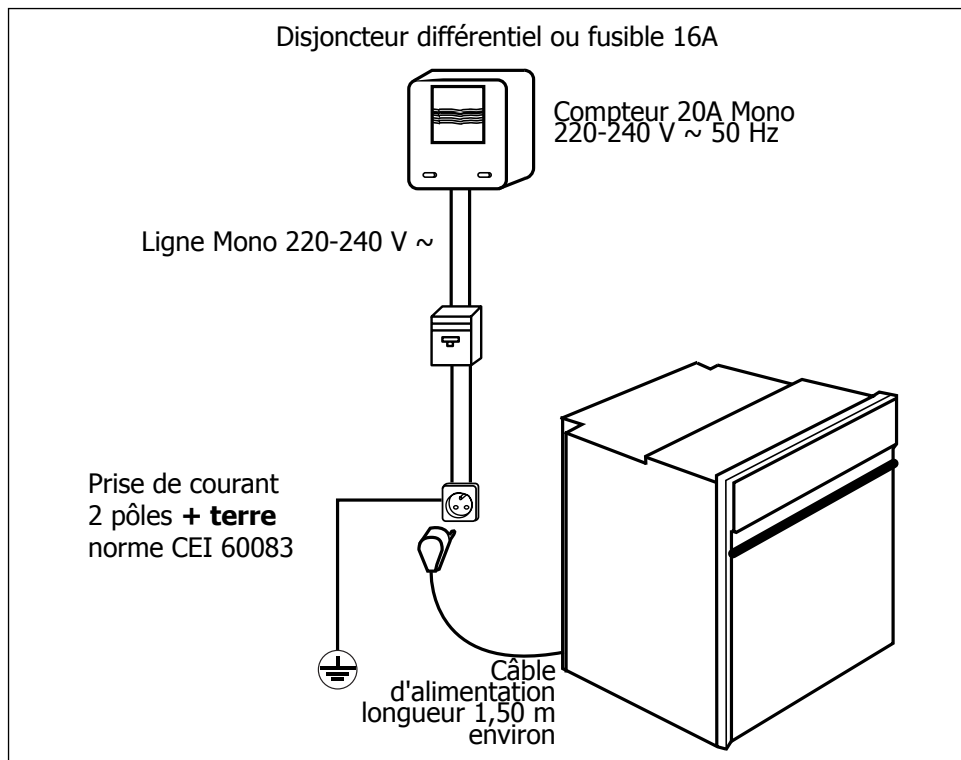

Avant d'effectuer le branchement, s'assurer que les fils de votre installation électrique sont d'une section suffisante pour alimenter normalement l'appareil (section au minimum égale à celle du câble d'alimentation).

Le fusible de votre installation doit être de 16 Ampères.

Le raccordement électrique est à réaliser avant la mise en place de l'appareil dans le meuble.

- Le four doit être branché avec un câble d'alimentation (normalisé) à 3 conducteurs de $1,5 \text{ mm}^2$ (1 ph + 1 N + terre) qui doivent être raccordés sur réseau 220-240 V ~ monophasé par l'intermédiaire d'une prise de courant 1 ph + 1 N + terre normalisée CEI 60083 ou d'un dispositif à coupure omnipolaire ayant une distance d'ouverture des contacts d'au moins 3 mm. Le fil de protection (vert-jaune) est relié à la borne \oplus de l'appareil et doit être relié à la terre de l'installation.
- Dans le cas d'un branchement avec prise de courant, celle-ci doit rester accessible après l'installation de l'appareil.
- Le neutre du four (fil bleu) doit être raccordé au neutre du réseau.

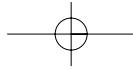

Comment installer votre four ?

Changement du câble d'alimentation

- Le câble d'alimentation (H05 RR-F, H05 RN-F ou H05 VV-F) doit avoir une longueur suffisante pour être raccordé au four à encastrer posé au sol devant le meuble.

Pour cela l'appareil doit être déconnecté du réseau :

- Ouvrez la trappe située en bas à droite du capot arrière en dévissant les 2 vis, puis faites pivoter la trappe.
- Dénudez chaque fil du nouveau câble d'alimentation sur 12mm.
- Torsadez soigneusement les brins.
- Desserrez les vis du bornier et retirez le cordon d'alimentation à changer.
- Introduire le câble d'alimentation par le côté du capot dans le serre-câble situé à droite du bornier.
- Raccordez les fils du câble conformément au(x) repère(s) écrit(s) sur le bornier.
- Tous les brins des fils d'alimentation doivent être emprisonnés sous les vis.
- Le fil de la phase sur la borne L.
- Le fil de terre couleur vert-jaune doit être relié à la borne .
- Le fil du neutre (bleu) sur la borne N.
- Vissez à fond les vis du bornier et vérifiez le branchement en tirant sur chaque fil.
- Fixez le câble au moyen du serre-câble situé à droite du bornier.
- Refermez la trappe à l'aide des 2 vis.

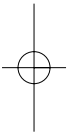

Notre responsabilité ne saurait être engagée en cas d'accident consécutif à une mise à la terre inexistante, défectueuse ou incorrecte.

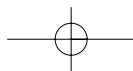

Comment installer votre four ?

Dimensions utiles pour encastrer votre four

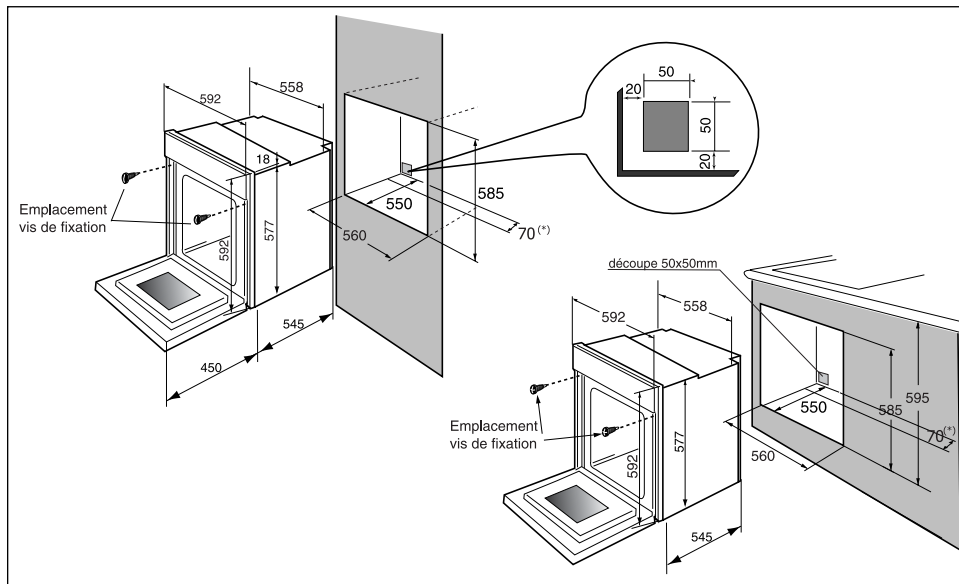

Le four peut indifféremment être installé sous un plan de travail ou dans un meuble en colonne (ouvert* ou fermé) ayant les dimensions d'encastrement adaptées (voir schéma ci-contre).

Votre four possède une circulation d'air optimisée qui permet d'obtenir des résultats de cuisson et de nettoyage remarquables en respectant les éléments suivants :

- Centrez le four dans le meuble de façon à garantir une distance mini de 5 mm avec le meuble voisin.
- La matière du meuble d'encastrement doit résister à la chaleur (ou être revêtu d'une telle matière).
- Pour plus de stabilité, fixez le four dans le meuble par 2 vis au travers des trous prévus à cet effet sur les montants latéraux (cf schéma).

Pour ce faire :

- 1)** Retirez les cache vis en caoutchouc pour accéder aux trous de fixation.
- 2)** Effectuez un trou de $\varnothing 3$ mm dans la paroi du meuble pour éviter l'éclatement du bois.
- 3)** Fixez le four avec les 2 vis.
- 4)** Remettez les cache vis en caoutchouc (ceux-ci servent également à amortir la fermeture de la porte du four).

(*) si le meuble est ouvert, son ouverture doit être de 70 mm (maxi).



Pour être assuré d'avoir une installation conforme, n'hésitez pas à faire appel à un spécialiste électroménager.

Comment utiliser votre four ?

1. Le détail de votre programmateur

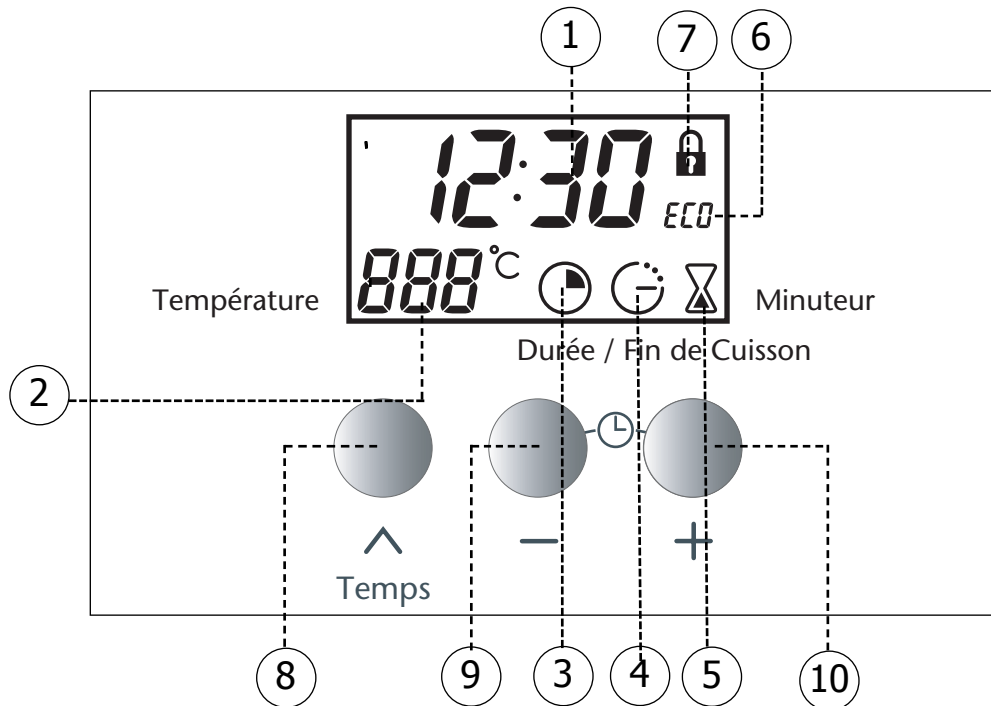

DESCRIPTIF APPAREIL

- | | |
|----------------------------------|--|
| ① Affichage des temps et durées | ⑥ Indicateur de cuisson ECO |
| ② Affichage température | ⑦ Indicateur de porte verrouillée |
| ③ Indicateur de durée de cuisson | ⑧ Touche d'accès aux différents programmes de réglage du temps |
| ④ Indicateur de fin de cuisson | |
| ⑤ Indicateur du minuteur | ⑨ Touches de réglages du temps |
| | ⑩ |

Comment utiliser votre four ?

2. Comment mettre à l'heure l'horloge du four ?

a) **A** la mise sous tension

- L'afficheur clignote à 12h00.
- Réglez l'heure en appuyant sur les touches + ou - (le maintien du doigt sur la touche permet d'obtenir un défilement rapide)

Exemple: 12h30.

L'enregistrement de l'heure ajustée est automatique au bout de quelques secondes
-> l'affichage ne clignote plus

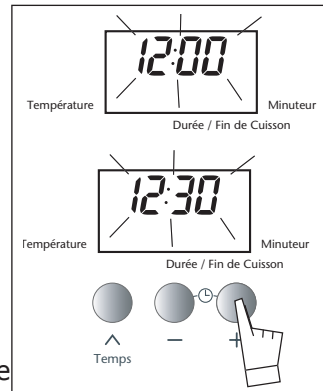

b) **R**emise à l'heure de l'horloge

- Appuyez simultanément sur les touches + et - pendant quelques secondes jusqu'à faire clignoter l'affichage.

L'affichage de l'heure clignote pour vous indiquer que le réglage est alors possible. Pour le réglage, appuyez sur les touches + ou - de façon à augmenter ou diminuer l'heure affichée.

- Appuyez sur la touche [^]Temps pour valider.

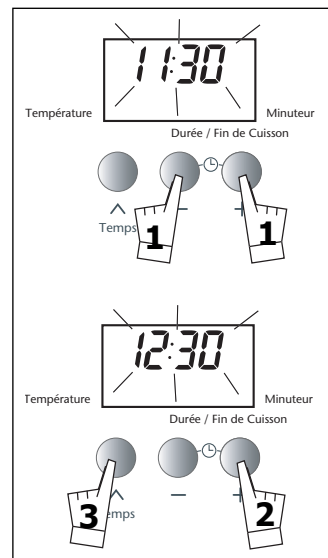

Le réglage de l'heure n'est pas possible si le sélecteur de cuisson est sur la position "Pyro" ou "Pyro Eco".

S'il n'y a pas de validation par la touche [^]Temps, l'enregistrement est automatique au bout de quelques secondes.



Comment utiliser votre four ?

3. Comment faire une cuisson immédiate ?

Le programmeur ne doit afficher que l'heure; celle-ci ne doit pas clignoter.

- Choisissez le mode de cuisson :
Tournez le sélecteur de fonctions sur la position de votre choix.

Exemple : position "  Cuissons ECO "-> le four se met en marche.

Votre four vous propose la température la plus couramment utilisée.

Placez votre plat dans le four selon les recommandations fournies par le guide de cuisson.

Il vous est cependant possible d'ajuster la température en actionnant la manette "T°C" vers + ou -.

Exemple "  Cuissons ECO " ajustée à 210°.

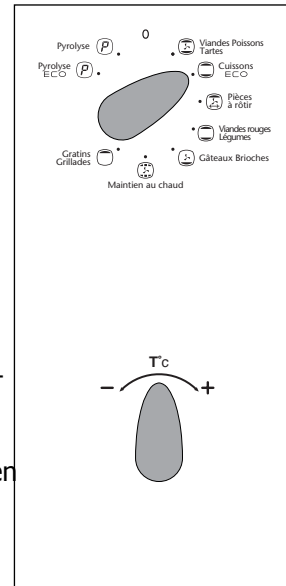

Après ces actions, le four chauffe et l'affichage de la température (210°C) clignote.

Une série de bips sonores retentit lorsque le four atteint la température choisie. Celle-ci cesse de clignoter.

Après un cycle de cuisson, la turbine de ventilation continue de fonctionner pendant un certain temps, afin de refroidir le four.

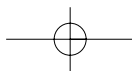





Comment utiliser votre four ?

4. Comment programmer une cuisson ?

a) Avec départ immédiat

1. Réglez le mode de cuisson choisi et éventuellement ajuster la température.

Exemple : position "  "Viandes, Poissons, Tartes"
température 200°C.

2. Appuyez sur la touche "  " jusqu'à faire clignoter le symbole "  " (durée de cuisson).

L'affichage clignote à 0h00 pour indiquer que le réglage est alors possible.

3. Appuyez sur la touche + ou - pour régler le temps souhaité.

Exemple : 25 min de cuisson.

L'enregistrement de l'heure ajustée est automatique au bout de quelques secondes, ->l'afficheur ne clignote plus.

Le décomptage de la durée se fait immédiatement après le réglage.

Après ces 3 actions, le four chauffe :

Une série de bips sonores retentit lorsque le four atteint la température choisie. En fin de cuisson (fin du temps programmé),



- le four s'arrête,
- l'indicateur de durée de cuisson s'éteint,
- 0:00 s'affiche
- une série de bips sonores est émise durant quelques minutes.

L'arrêt définitif des bips sonores se fait en appuyant sur n'importe quelle touche et l'affichage repasse à l'heure du jour.

b) Avec départ différé (heure de fin choisie)

Procédez comme une cuisson programmée.

Après le réglage de la durée de cuisson,

Appuyez sur la touche "  " jusqu'à faire clignoter le symbole "  " (fin de cuisson).

L'affichage clignote pour indiquer que le réglage est alors possible.

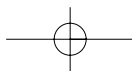
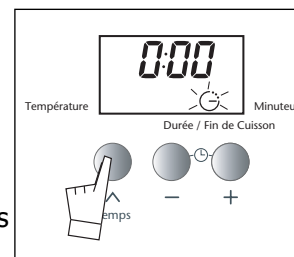
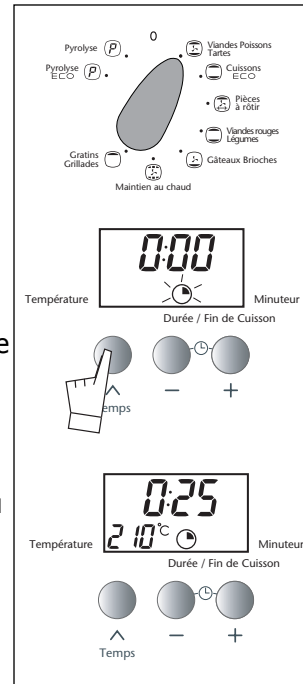



Comment utiliser votre four ?

Appuyez sur la touche + ou - pour régler l'heure de fin souhaitée.

Exemple : Fin de cuisson à 13h.

Après ces actions, le départ de la chauffe est différé pour que la cuisson soit finie à 13h.

En fin de cuisson (fin du temps programmé),

- le four s'arrête,
- l'indicateur de durée de cuisson s'éteint,
- 0:00 s'affiche
- une série de bips sonores est émise durant quelques minutes.

L'arrêt définitif des bips sonores se fait en appuyant sur n'importe quelle touche et l'affichage repasse à l'heure du jour.

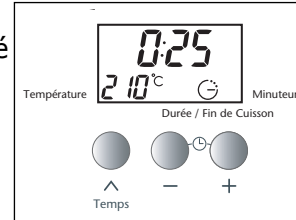

Dans les 2 cas précédents, votre four se remet à chauffer. Pour arrêter la chauffe, remettre le sélecteur de fonctions sur 0.

5. Comment utiliser le minuteur ?

Votre four est équipé d'un minuteur électronique indépendant du fonctionnement du four permettant de décompter un temps.

Dans ce cas, l'affichage du minuteur est prioritaire sur l'affichage de l'heure du jour.

Appuyez sur la touche " [^]Temps " jusqu'à faire clignoter le symbole  (Minuteur) -> l'afficheur et un petit sablier clignotent.

Appuyez sur la touche (+ ou -) jusqu'à obtenir la durée voulue (maxi 60 minutes)

L'afficheur s'arrête de clignoter au bout de quelques secondes et le minuteur se met en marche et décompte le temps de secondes en secondes.

Une fois la durée écoulée, la minuterie émet une série de bips sonores pour vous avertir.

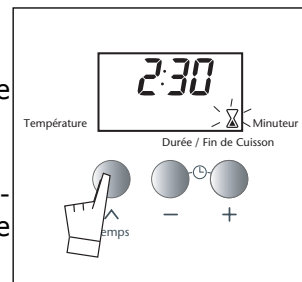

Il est possible de modifier ou d'annuler à n'importe quel moment la programmation de la minuterie.

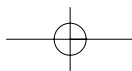

6. Comment faire une cuisson économique ?*

Le programmeur ne doit afficher que l'heure; celle-ci ne doit pas clignoter.

- Choisissez le mode de cuisson :

Tournez le sélecteur de fonctions sur la position de votre choix.

Exemple : position "  Cuissons ECO "-> le four se met en marche.

Votre four vous propose la température la plus couramment utilisée.

Placez votre plat dans le four selon les recommandations fournies par le guide de cuisson.

Il vous est cependant possible d'ajuster la température en actionnant la manette "T°C" vers + ou -.

Exemple "  Cuissons ECO " ajustée à 190°C.

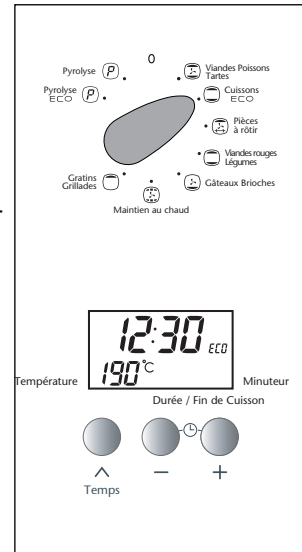

Après ces actions le four chauffe :

L'indicateur de montée en température s'anime et signale la progression de la température à l'intérieur du four.

3 bips vous indiqueront que la température de réglage est atteinte.

Pour optimiser la cuisson ECO, ne pas faire de préchauffage et ne pas ouvrir la porte.

***Cette position permet de faire un gain d'énergie jusqu'à 20% tout en conservant les résultats de cuisson identiques.**

La position ECO est utilisée pour l'étiquetage énergétique.









Après un cycle de cuisson, le ventilateur du four continue de fonctionner pendant un certain temps, afin de garantir un bon refroidissement des éléments.

Que faire en cas d'anomalies de fonctionnement ?

Vous avez un doute sur le bon fonctionnement de votre four, ceci ne signifie pas forcément qu'il y a une panne. **Dans tous les cas, vérifiez les point suivants :**

Vous constatez que...	Les causes possibles	Que faut-il faire ?
Le four ne chauffe pas.	<ul style="list-style-type: none"> • Le four n'est pas branché. • Le fusible de votre installation est hors service. • La température sélectionnée est trop basse. • Le capteur est défectueux • Le thermostat est défectueux. • Le four a subi une surchauffe, il s'est mis en sécurité. 	<ul style="list-style-type: none"> - Brancher le four. - Changer le fusible de votre installation et vérifier sa valeur (16A). - Augmenter la température sélectionnée. - Faire appel au Service Après-Vente. - Faire appel au Service Après-Vente. - Faire appel au Service Après-Vente.
L'indicateur de T°C clignote.	<ul style="list-style-type: none"> • Défaut de verrouillage de la porte. • Capteur de température défectueux . 	<ul style="list-style-type: none"> - Faire appel au Service Après-Vente. - Faire appel au Service Après-Vente.
La lampe du four ne fonctionne plus.	<ul style="list-style-type: none"> • La lampe est hors service. • Le four n'est pas branché ou le fusible est hors service. 	<ul style="list-style-type: none"> - Changer la lampe. - Brancher le four ou changer le fusible.
Le nettoyage par pyrolyse ne se fait pas.	<ul style="list-style-type: none"> • La porte est mal fermée. • Le système de verrouillage est défectueux. • Le capteur de T° est défectueux. • Le contact de détection de «porte fermée» est défectueux. 	<ul style="list-style-type: none"> - Vérifier la fermeture de la porte. - Faire appel au Service Après-Vente. - Faire appel au Service Après-Vente. - Faire appel au Service Après-Vente.

6. Modes de cuisson du four

Symbole	Nom de la fonction	Description de la
*  Viandes, Poissons, Tartes	Traditionnel pulsé La cuisson s'effectue par les éléments inférieur et supérieur et par l'hélice de brassage d'air.	Montée rapide en température. Certains plats peuvent être cuits au four froid.
*  Cuissons ECO	Traditionnel ECO La cuisson s'effectue par les éléments inférieur et supérieur sans brassage d'air.	Cette position permet un gain d'énergie tout en conservant la qualité de la cuisson. La position ECO est recommandée pour l'étiquetage énergétique.
 Pièces à rôtir	Gril pulsé + Tournebroche La cuisson s'effectue, alternativement, par l'élément supérieur et par l'hélice de brassage d'air.	Préchauffage inutile. Les volailles et rôtis sont cuits croustillants sur toute la surface. Le tourne-broche continue de fonctionner jusqu'à l'ouverture de la porte. Glissez la broche vers le bas.
*  Viandes rouges, Légumes	Traditionnel La cuisson s'effectue par les éléments inférieur et supérieur sans brassage d'air.	Nécessite un préchauffage avant d'enfourner le plat.
 Gâteaux, Brioches	Sole pulsée La cuisson s'effectue par l'élément inférieur associé à un léger dosage du gril et à l'hélice de brassage d'air.	Cuisson par le dessous. Placez la grille sur le dessus.
 Maintien au chaud	Maintien au chaud Dosage des éléments supérieur et inférieur associés au brassage d'air.	Maintien au chaud.
 Gratins, grillades	Gril La cuisson s'effectue par l'élément supérieur sans brassage d'air.	Effectuez un préchauffage de 5 minutes. Glissez la lèche frite vers le bas.

18 * Séquences(s) utilisée(s) pour l'annonce écrite sur l'étiquette énergétique conformément à la norme EN 60051.

Modes de cuisson du four

fonction	Recommandations	Préco	T°
température. ent être l.	<ul style="list-style-type: none"> ▶ Recommandé pour les Viandes, Poissons, Tartes, posés dans un plat en terre de préférence. ▶ Pizza ▶ Cuissons sur plusieurs niveaux. 	mini	préco maxi 35° 200° 275°
net de faire out en ités de cuis- O est utilisé nergétique.	<ul style="list-style-type: none"> ▶ Nota : toutes les cuissons se font sans préchauffage. 	mini	préco maxi 35° 200° 275°
l. juteux et ites les faces. ontinue de l'ouverture la lèche frite	<ul style="list-style-type: none"> ▶ Recommandé pour les volailles ou rôtis au tourne-broche. ▶ Pour saisir et cuire à coeur les gigot, côtes de boeuf. ▶ Pour garder leur fondant aux pavés de poissons. 	mini	préco maxi 180° 200° 230°
auffage e plat.	<ul style="list-style-type: none"> ▶ Recommandé pour les cuissons lentes et délicates : gibiers moelleux... Pour saisir les rôtis de viande rouge Pour mijoter en cocotte fermée les plats préalablement démarrés sur table de cuisson (coq au vin, civet...) 	mini	préco maxi 35° 225° 275°
ous avec s. e gradin bas.	<ul style="list-style-type: none"> ▶ Recommandé pour les plats humides (quiches, tartes aux fruits juteux.. La pâte sera bien cuite dessous. Recommandé pour les préparations qui lèvent(cake, brioche, kouglof...) et pour les soufflés qui ne seront pas bloqués par une croûte dessus. 	mini	préco maxi 35° 205° 275°
	<ul style="list-style-type: none"> ▶ Recommandé pour faire lever les pâtes à pain, à brioche, kouglof...en ne dépassant pas 40°C (chauffe-assiettes- décongélation). 	mini	préco maxi 35° 80° 100°
auffage de e sur le gar-	<ul style="list-style-type: none"> ▶ Recommandé pour griller les côtelettes, saucisses, tranches de pain, gambas posées sur la grille. 	mini	préco maxi 180° 275° 275°

ément à la norme européenne EN 50304 et selon la directive Européenne 2002/40/CE. 19

Comment nettoyer la cavité de votre four ?

1. Qu'est-ce qu'une pyrolyse ?

-La pyrolyse est un cycle de chauffe de la cavité du four à très haute température qui permet d'éliminer toutes les salissures qui proviennent des éclaboussures ou des débordements. Les fumées et odeurs dégagées sont détruites par le passage dans un catalyseur.

- La pyrolyse n'est toutefois pas nécessaire après chaque cuisson, mais seulement si le degré de salissure le justifie.

- Par mesure de sécurité, l'opération de nettoyage ne s'effectue qu'après blocage automatique de la porte. Dès que la température à l'intérieur du four dépasse les températures de cuisson, il est impossible de déverrouiller la porte même en positionnant la manette «sélecteur de fonctions» sur 0.

2. Dans quel cas faut-il effectuer une pyrolyse ?

Votre four fume lors d'un préchauffage ou fume énormément lors d'une cuisson. Votre four dégage une odeur à froid désagréable suite à différentes cuissons (mouton, poisson, grillades...).

CUISSONS PEU SALISSANTES	Biscuits, légumes, pâtisseries quiches, soufflés	Cuissons sans éclaboussures une pyrolyse n'est pas justifiée
CUISSONS SALISSANTES	viandes, poissons, (dans un plat) légumes farcis	la pyrolyse peut se justifier toutes les 3 cuissons
CUISSONS TRES SALISSANTES	grosses pièces de viandes à la broche	la pyrolyse peut se faire après 1 cuisson de ce type si les projections sont importantes

 **Il ne faut pas attendre que le four soit chargé de graisses pour effectuer ce nettoyage.**

Comment nettoyer la cavité de votre four ?

3. Comment faire une pyrolyse ?

1) Faire une pyrolyse immédiate

a) Retirez la casserole et enlevez les débordements importants qui auraient pu se produire.

b) Vérifiez que le programmateur affiche l'heure du jour et que celle-ci ne clignote pas.

c) Positionnez la manette «sélecteur de fonctions» sur la position "PYRO" ou "PYRO ECO".

La durée de la pyrolyse est de 1h30 en "PYRO ECO" ou de 2h en "PYRO" (non modifiable) et le four est indisponible pendant 2h en "PYRO ECO" ou 2h30 en "PYRO".

Ce temps prend en compte la durée de refroidissement jusqu'au déverrouillage de la porte.

- Au cours du cycle de pyrolyse, le cadenas de verrouillage situé dans l'afficheur s'allume pour vous indiquer que la porte est verrouillée.
- Le voyant de thermostat s'allume lorsque le four chauffe.
- La pyrolyse s'arrête automatiquement lorsque le cadenas de verrouillage s'éteint, il est alors possible d'ouvrir la porte.

d) Ramenez le sélecteur de fonctions sur la position 0.

e) Lorsque le four est froid, utilisez un chiffon humide pour enlever la cendre blanche. Le four est propre et à nouveau utilisable pour effectuer une cuisson de votre choix.

2) Faire une pyrolyse différée

Suivre les instructions décrites dans le paragraphe "faire une pyrolyse immédiate", puis :

a) Appuyez sur la touche " [^]Temps ". La fin de cuisson clignote pour indiquer que le réglage est alors possible.

b) Appuyez sur les touches + ou - pour régler l'heure de fin souhaitée.

Exemple : Fin de cuisson à 4h.

Après ces actions, le départ de la pyrolyse est différé pour qu'elle se termine à 4h. En fin de pyrolyse, une série de bips sonores est émise. L'arrêt définitif des bips se fait en appuyant sur les touches + ou -.

Quand votre pyrolyse est terminée, remettez le sélecteur de fonctions sur 0.

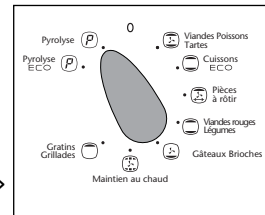

Comment changer les ampoules ?

- Les ampoules se situent au plafond de la cavité de votre four.

⚠ Débrancher votre four avant toute intervention sur l'ampoule pour éviter tout risque de choc électrique et laisser refroidir si besoin l'appareil.

- Dévissez le hublot (voir ci-contre).
- Dévissez l'ampoule dans le même sens.

Caractéristiques de l'ampoule :

- 15 W
- 220-240 V
- 300°C
- culot E 14

- Changer l'ampoule puis remonter le hublot et rebrancher votre four

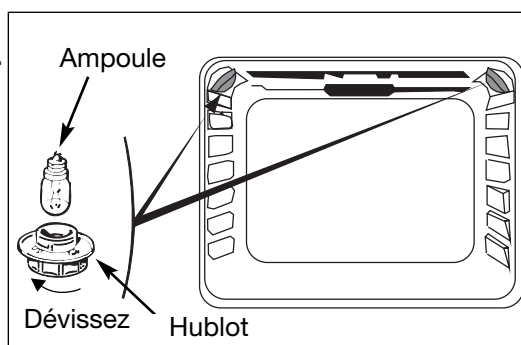



Notes personnelles

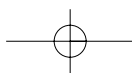
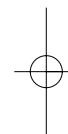
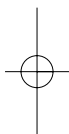

Qui contacter ?

Reportez ci-dessous les indications figurant sur la plaque signalétique de votre four :

Sauter MADE IN FRANCE	BRANDT APPLIANCES SAS 7 rue Henri Becquerel 92500 RUEIL MALMAISON	N° SER. <input type="text"/>
		REF. <input type="text"/>
220 - 240V ~ 50 Hz		TYPE <input type="text"/>
		CONS.N°214

Service après-vente

Les éventuelles interventions sur votre appareil doivent être effectuées par un professionnel qualifié dépositaire de la marque.

Lors de votre appel, mentionnez la référence complète de votre appareil (modèle, type, numéro de série). Ces renseignements figurent sur la plaque signalétique.

PIECES D'ORIGINE : lors d'une intervention d'entretien, demandez l'utilisation exclusive de **PIÈCES DÉTACHÉES CERTIFIÉES D'ORIGINE**.



Relations consommateurs



*0,197 € TTC la minute
tarif en vigueur à la date
d'impression du document

SAUTER c'est aussi le minitel...

... pour en savoir plus sur tous les produits de la marque :

informations, conseils, les points de vente, les spécialistes après-vente.

... pour communiquer :

nous sommes à l'écoute de toutes vos remarques, suggestions, propositions auxquelles nous vous répondrons personnellement.

Vous pouvez aussi nous écrire :

SERVICE CONSOMMATEURS SAUTER - BP 9526 - 95069 CERGY PONTOISE CEDEX

ou nous téléphoner au :

N° Indigo 0 825 06 16 05

Service Consommateurs SAUTER

à tarif en vigueur à la date d'impression du document.

Dans le souci d'une amélioration constante de nos produits, nous nous réservons le droit d'apporter toutes modifications de leurs caractéristiques liées à l'évolution technique.