

# KRUPS

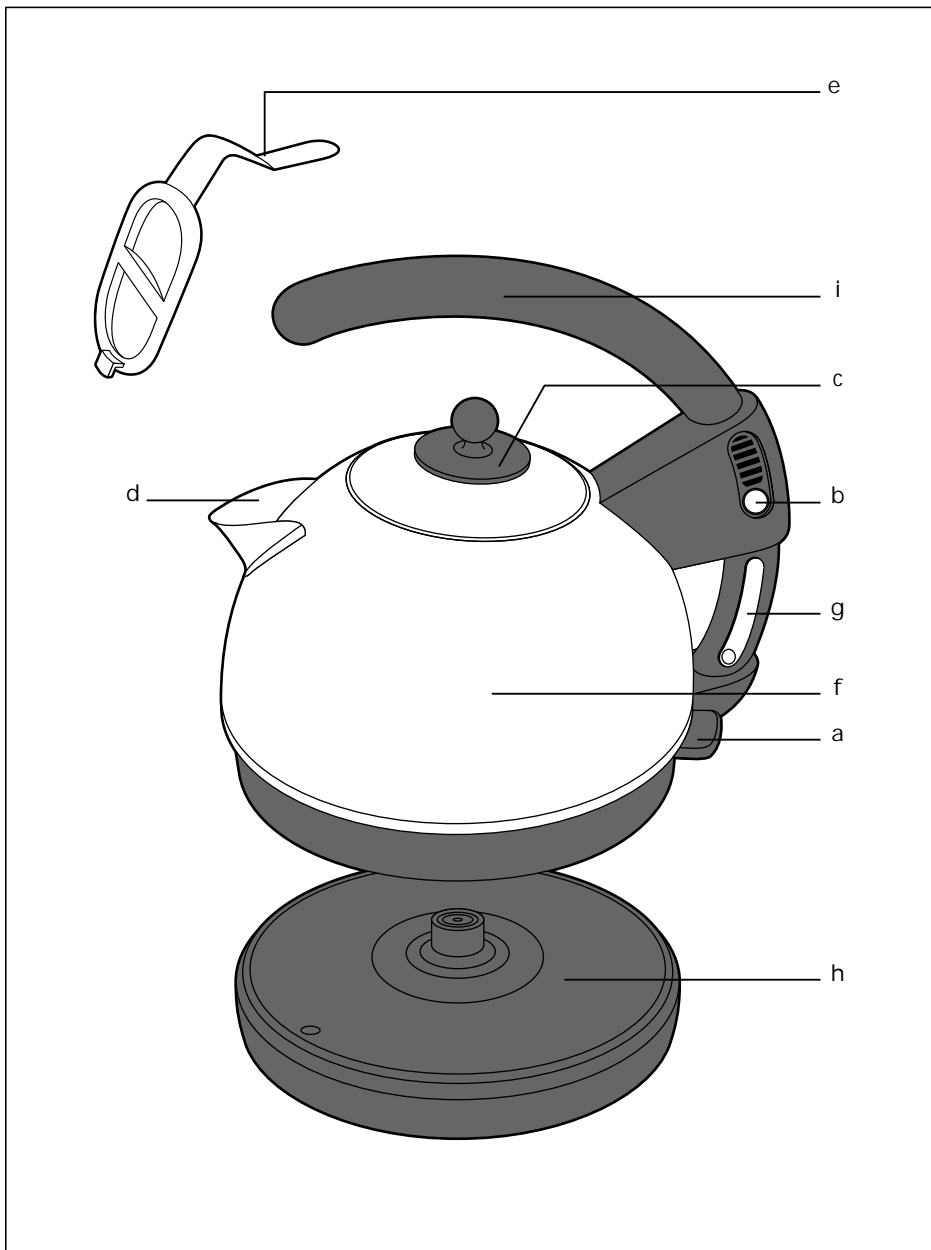

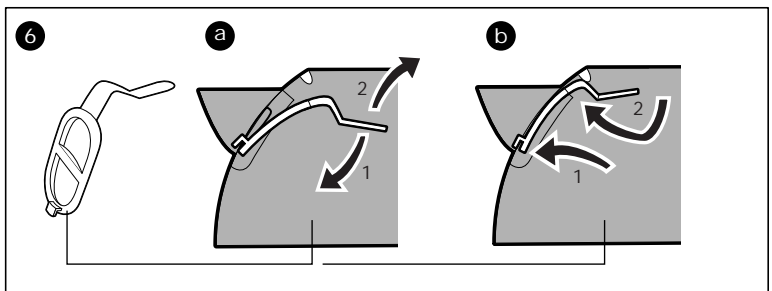

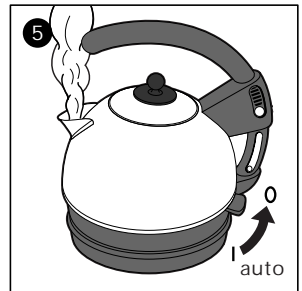
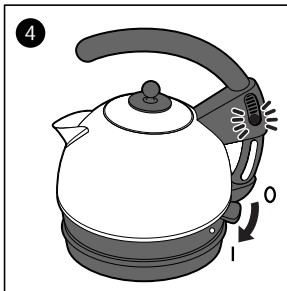
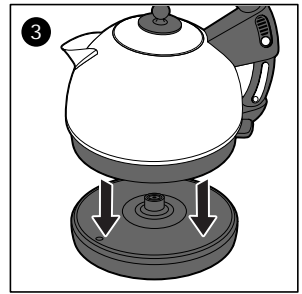
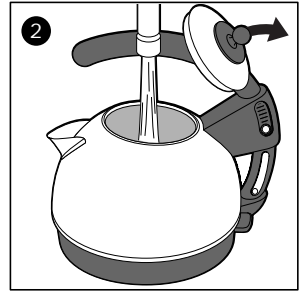
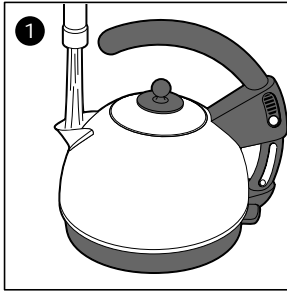

Nous vous remercions d'avoir choisi un appareil de la gamme KRUPS qui est exclusivement prévu pour chauffer de l'eau.

## Description

- a Levier Marche/Arrêt (I/O)
- b Témoin lumineux
- c Couvercle
- d Bec verseur
- e Filtre anti-tartre (selon modèle)
- f Corps
- g Niveau d'eau
- h Socle d'alimentation avec enroulement du câble d'alimentation
- i Poignée

## Conseils de sécurité



- Lisez attentivement le mode d'emploi avant la première utilisation de votre appareil : une utilisation non conforme au mode d'emploi dégagerait KRUPS de toute responsabilité.
- Ne laissez pas l'appareil à la portée des enfants sans surveillance. L'utilisation de cet appareil par des jeunes enfants ou des personnes handicapées doit être faite sous surveillance.
- Ne laissez pas pendre le câble d'alimentation à portée de mains des enfants.
- Vérifiez que la tension d'alimentation de votre appareil correspond bien à celle de votre installation électrique.
- Cet appareil doit impérativement être branché sur une prise de courant avec terre.
- L'emploi d'une prise multiple et/ou rallonge est déconseillé.

Toute erreur de branchement annule la garantie.

- Votre appareil est destiné uniquement à un usage domestique et à l'intérieur de la maison.
- Assurez-vous que la bouilloire a été mise en position arrêt, automatiquement ou

manuellement, avant de l'enlever de son socle.

- Enlevez la bouilloire de son socle pour tout remplissage ou nettoyage et après chaque utilisation.
- N'utilisez pas votre appareil s'il ne fonctionne pas correctement ou s'il a été endommagé. Dans ce cas, adressez-vous à un centre service agréé KRUPS (voir liste dans le livret «KRUPS Service»). Ne démontez la bouilloire sous aucun prétexte.
- N'utilisez pas la bouilloire si le câble d'alimentation ou la fiche sont endommagés. Afin d'éviter tout danger, faites-les obligatoirement remplacer par un centre service agréé KRUPS (voir liste dans le livret «KRUPS Service»).
- Toute intervention autre que le nettoyage et l'entretien usuel par le client doit être effectuée par un centre service agréé KRUPS.
- Ne mettez pas l'appareil, le câble d'alimentation ou la fiche dans l'eau ou tout autre liquide.
- Eloignez la bouilloire ou son câble d'alimentation de toute source de chaleur, de toute surface mouillée ou glissante, d'angles vifs.
- Ne déplacez jamais la bouilloire lorsqu'elle est en fonctionnement.
- N'utilisez pas la bouilloire lorsque vous avez les mains mouillées ou les pieds nus.
- Utilisez votre bouilloire uniquement pour chauffer de l'eau potable.
- N'introduisez pas d'ustensile quel qu'il soit dans votre bouilloire.
- Attention : l'appareil devient chaud lors de son utilisation.
- Attention à vos déplacements avec la bouilloire lorsqu'elle contient de l'eau.
- Eloignez vos mains du bec verseur lorsque l'eau arrive à ébullition et évitez tout contact avec les surfaces chaudes de l'appareil.
- Mettez le couvercle en place de façon à ce que la vapeur ne soit pas dirigée vers la poignée.
- N'enlevez pas le couvercle lorsque l'eau bout.

- Le socle d'alimentation ne peut être utilisé qu'avec la bouilloire Aquastyle.
- N'exposez pas l'appareil aux agents atmosphériques (pluie, soleil, etc.).
- Attention : si la bouilloire est trop remplie, de l'eau bouillante peut être éjectée.
- Inclinez et versez lentement pour éviter tout risque de brûlure éventuelle par eau chaude.

## Mise en service

- Avant une première utilisation, rincez l'intérieur de votre bouilloire et réalisez 1 ou 2 ébullitions.
  - Posez le socle de votre bouilloire sur une surface stable et branchez-le.
  - Retirez la bouilloire de son socle et remplissez-la par le bec verseur (d) (1) ou par le couvercle ouvert (2) .
  - Respectez les repères Maximum (1,5 l) et Minimum (0,4 l) situés sur le niveau d'eau.
  - Vérifiez que le couvercle est bien fermé afin d'éviter tout débordement, fuite de vapeur ou mauvais fonctionnement (3).
  - Posez la bouilloire sur son socle (h) (3).
  - Mettez en marche en positionnant le levier (a) sur «I», le témoin lumineux (b) s'allume (4).
- . Important :
- L'appareil s'arrête automatiquement dès que l'eau arrive à ébullition, le levier (a) revient en position «0» et le témoin lumineux (b) s'éteint (5).
  - Vous pouvez aussi arrêter la bouilloire à tout moment pendant le cycle de chauffe en mettant le levier (a) en position «0».
  - L'appareil est protégé par un dispositif de sécurité qui régule le cycle de chauffe si la bouilloire est mise en marche avec trop peu d'eau ou sans eau du tout.

## Filtre anti-tartre (selon modèle)

Suivant la teneur en calcaire de l'eau, une couche de calcaire peut se former à l'intérieur

de votre bouilloire. Dans ce cas, quand l'eau bout, des particules de calcaire peuvent se retrouver dans l'eau que vous versez. Pour remédier à ce phénomène, nous avons doté la bouilloire d'un filtre anti-tartre spécial qui, lorsque vous versez l'eau, retient les particules de calcaire.

- Évitez de verser l'eau trop rapidement, afin de la laisser s'écouler lentement à travers le filtre anti-tartre.
- Pour enlever le filtre anti-tartre, retirez la bouilloire de son socle et laissez refroidir l'appareil. N'enlevez jamais le filtre quand l'appareil est rempli d'eau chaude.
- Retirez le couvercle.
- Appuyez vers le bas sur la languette et sortez le filtre (6a).
- En remettant le filtre anti-tartre, veillez à l'insérer correctement en plaçant d'abord l'avant du filtre dans le bec verseur et en tirant ensuite la languette vers le haut (6b).

Remarques :

- Le filtre ne convient que pour la bouilloire Aquastyle.
- L'absence du filtre n'empêche pas le fonctionnement de la bouilloire.

## Nettoyage

- Avant d'effectuer le nettoyage, débranchez la bouilloire ou enlevez-la de son socle.
  - Rincez la bouilloire pour la refroidir.
  - Pour nettoyer les surfaces extérieures, utilisez un chiffon mouillé avec un peu de produit à vaisselle. Rincez et essuyez avec soin.
  - N'immergez jamais la bouilloire ou le socle dans l'eau.
- . Modèle avec filtre anti-tartre
- Nettoyez régulièrement le filtre anti-tartre.
  - Rincez-le à l'eau courante claire, en utilisant au besoin une brosse douce et non métallique.

## Entretien

### . Détartrage

Pour que l'eau arrive à ébullition, il est impératif de détartre régulièrement votre bouilloire. Pour cela, nous vous conseillons d'utiliser du vinaigre d'alcool :

- Versez 1/2 litre d'eau dans la bouilloire.
- Ajoutez 1/2 verre de vinaigre à 8°.
- Faites bouillir et laissez agir 15 minutes.
- Rincez ensuite votre bouilloire plusieurs fois à l'eau froide.
- Faites bouillir de l'eau claire avant sa réutilisation.

### . Modèle avec filtre anti-tartre

Ce même mélange (eau+ vinaigre) peut aussi servir à détartre le filtre anti-tartre.

- Versez un peu de mélange chaud dans un récipient.
- Faites tremper le filtre dans le mélange plusieurs minutes, jusqu'à dissolution des particules de tartre logées dans les pores du filtre.
- Puis rincez abondamment le filtre à l'eau claire.

### Remarque :

Notre garantie exclut les bouilloires qui ne fonctionnent pas ou mal du fait de l'absence de détartage.

## Si votre appareil ne fonctionne pas, que faire ?

- Vérifiez :
  - . le branchement.
  - . que la bouilloire est bien positionnée sur son socle.
  - . que l'interrupteur est en position «I».
- Si votre bouilloire fonctionne par intermittence avant l'ébullition, votre appareil est probablement entartré. Reportez-vous au chapitre «Entretien».

Votre appareil ne fonctionne toujours pas? Adressez-vous à un centre service agréé KRUPS (voir liste dans le livret «KRUPS Service»).