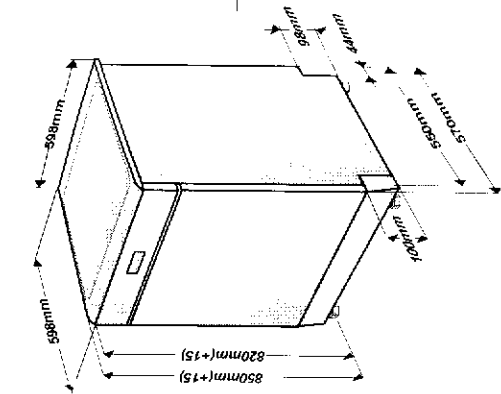
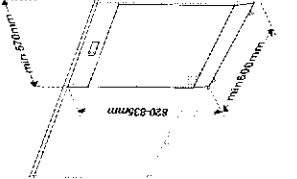
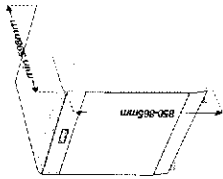
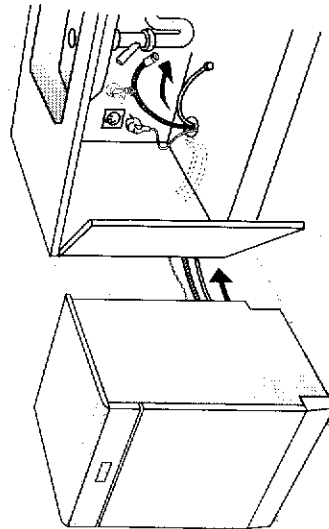
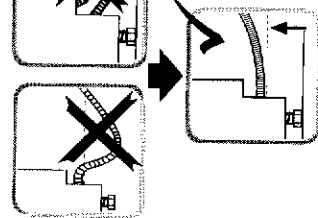
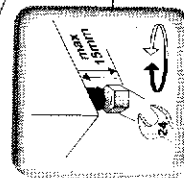
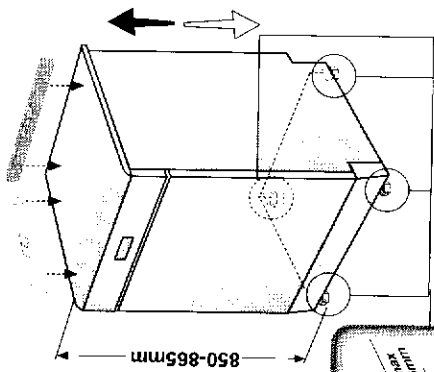

**1**

?

**2a****2b****2a****FICHE PRODUIT**

Pour Lave Vaisselle (Données de régulation de la Commission Européenne (EU) No 1059/2010)

Marque	Beko
Modèle	DFN 6835
Nombre de couverts	15
Classe énergétique <sup>1</sup>	A+
Consommation énergétique annuelle (AEC) (kWh) <sup>2</sup>	279
Consommation d'énergie (E) (kWh) pour un programme Eco 50	0,97
Consommation en mode veille (F <sub>0</sub> ) (W)	0,09
Consommation en mode pause (P <sub>1</sub> ) (W)	0,84
Consommation d'eau annuelle (AWC) (l) <sup>3</sup>	3640
Consommation d'eau (Wt) (l) pour un programme Eco 50	13
Efficacité de séchage <sup>4</sup>	A
Programme de référence <sup>5</sup>	Eco 50
Durée du programme Eco 50 (T <sub>1</sub> ) (min)	178
Durée en mode pause (T <sub>1</sub> ) (min)	-
Niveau sonore - db(A) re 1 pW	43
Type de produit	Pose Libre

- 1) L'échelle de valeur va de A+++ (efficacité la plus haute) à D (efficacité la plus basse).
- 2) Consommation énergétique basée sur 280 cycles de lavage standard avec utilisation d'eau froide ainsi que les modes de basse consommation. La consommation d'énergie réelle va dépendre de la façon dont le produit est utilisé.
- 3) Consommation d'eau basée sur 280 cycles de lavage. La consommation d'eau réelle va dépendre de la façon dont le produit est utilisé.
- 4) L'échelle de valeur va de A (efficacité la plus haute) à G (efficacité la plus basse).

5) Le programme Eco 50 est le cycle de lavage de référence. Ce programme est le plus efficace en terme de combinaison de consommation d'énergie et d'eau et permet de laver des couverts de saleté moyenne.

## 2b

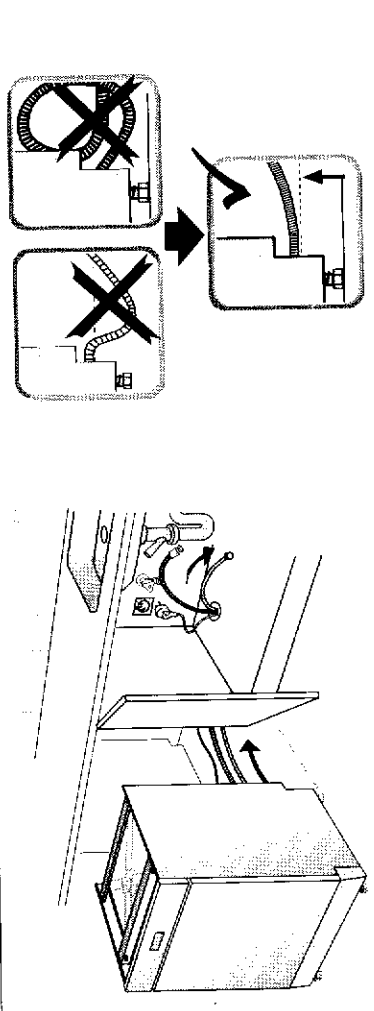
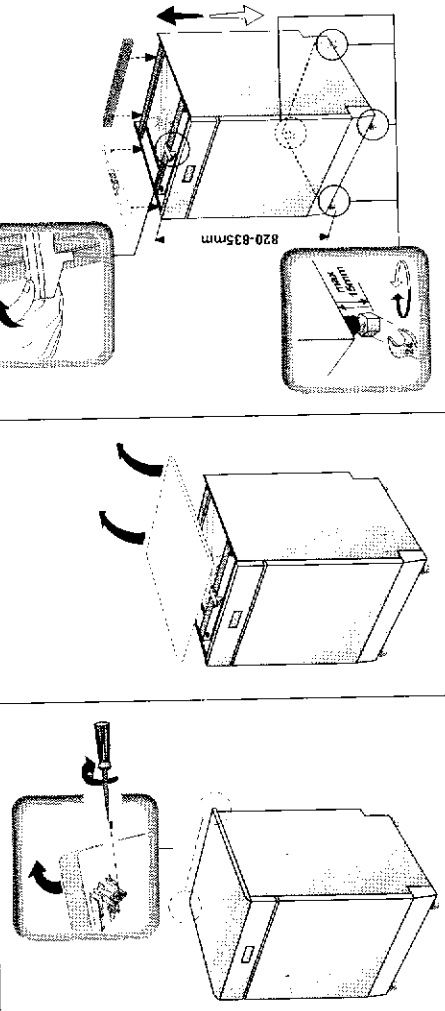

## 3

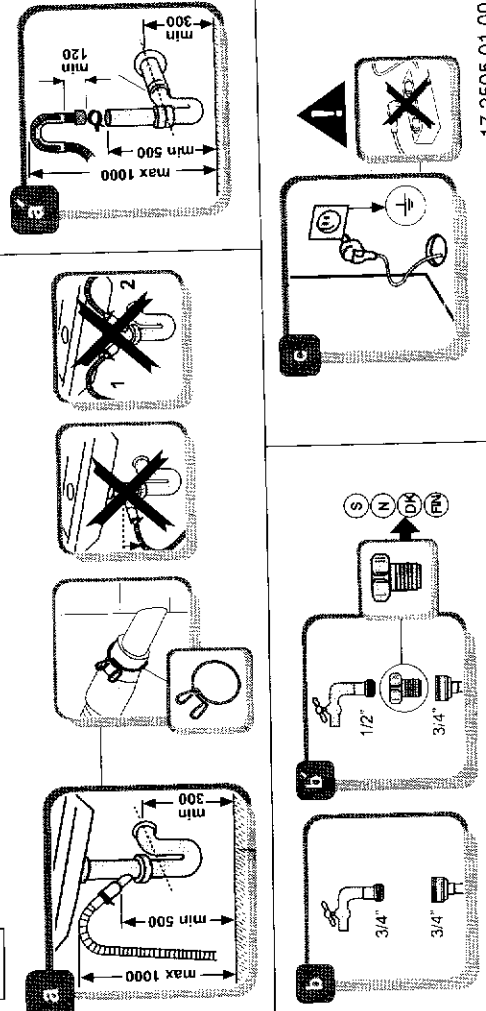

## 5 Operating the product

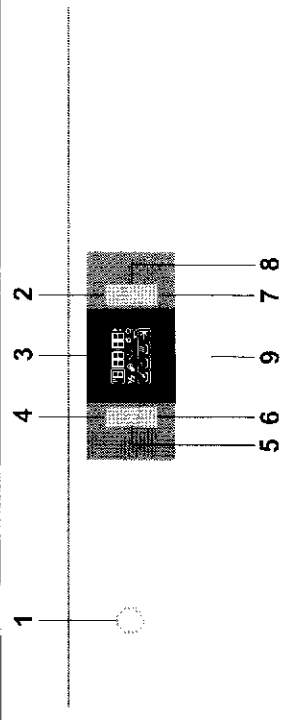

1. Touche Marche/Arrêt
2. Touche Départ / Pause / Annulation
3. Affichage
4. Boutons de sélection de programme
5. Bouton Demi-charge
6. Le bouton de Express
7. Indicateur Tablette de détergent
8. Touche de Temporisation

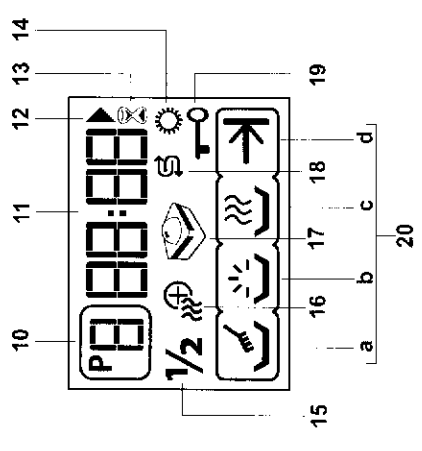

9. Poignée
10. Indicateur de programme
11. Indicateur de temps restant/ temporisation
12. Indicateur Départ/(Pause
13. Touche de Temporisation
14. Indicateur de produit de rinçage
15. Bouton "1/2 Demi-charge
16. Indicateur de Express
17. Indicateur Tablette de détergent
18. Indicateur de sel
19. Témoin de Sécurité enfants
20. Indicateur de suivi de progression du programme
  - a Indicateur des phases de lavage "a"
  - b Indicateur des phases de rinçage "b"
  - c Indicateur des phases de séchage "c"
  - d Indicateur de fin de programme "d"

## Touches

### Touche Marche/ Arrêt

Utilisé pour allumer ou éteindre la machine. En position Marche, l'appareil s'allume sur le dernier programme utilisé. En position Arrêt, les indicateurs de l'écran s'éteignent.

Si les fonctions Demi-charge, Pastille de détergent, Verrouillage Enfant et Temporisation ont été sélectionnées dans le programme précédent, elles resteront actives quand la machine sera éteinte et rallumée. Si vous souhaitez désactiver ces fonctions après avoir rallumé votre machine, vous devez appuyer sur les touches correspondantes.

### Touche Départ / Pause / Annulation

Utilisée pour démarrer, mettre en pause ou annuler le programme sélectionné ou la fonction

Pour appuyer sur la touche Marche / Pause / Annulation, attendez deux secondes après avoir allumé la machine en appuyant sur la touche Marche / Arrêt. Une image s'affichera à ce moment.

### Touche de sélection de programme

Utilisée pour choisir le programme de lavage que vous avez sélectionné dans les "Tableau des données de programmes et valeurs moyennes de consommations".

### Touche Demi-charge

Utilisée pour faire fonctionner la machine sans la charger complètement.



1. Charger la vaisselle dans l'appareil à votre convenance.
2. Appuyez sur la touche Marche / Arrêt.
3. Sélectionnez le programme désiré et appuyez sur la touche Demi-charge. L'indicateur Demi-charge (1/2) s'affichera à l'écran.
4. Appuyez sur la touche Départ /

Pause / Annulation pour démarrer le programme.

-  Avec la fonction demi-charge, vous pouvez économiser de l'eau et de l'énergie en utilisant les paniers inférieurs et supérieurs de l'appareil.

### Touche Pastille Détergent

Cette fonction offre de meilleures performances de séchage avec les détergents multi-usages 2in1, 3en1, 4en1, 5en1, tout-en-1, etc. en fonction du degré de dureté de l'eau fourni. Consultez le "Tableau des données de programmes et valeurs de consommation moyenne" pour voir avec quels programmes la fonction Pastille de détergent peut être utilisée.

-  L'indicateur du détergent en pastilles  s'allume lorsque la fonction Détergent en pastilles est sélectionnée.

### Touche Temporisation

Utilisée pour choisir la fonction Temporisation. Vous pouvez retarder le départ du programme sélectionné jusqu'à 24 heures par intervalles de 30 minutes grâce à la fonction Temporisation.

### Touche Express

Cette option vous permet de réduire la durée du programme sélectionné. Le lave-vaisselle utilise une pression d'eau plus élevée et consomme moins d'eau et d'énergie.

## Préparation de l'appareil



1. Ouvrez le robinet.
2. Branchez-le à la prise.
3. Ouvrez la porte du lave-vaisselle.
4. Placez les plats en respectant les instructions du manuel d'utilisation.
5. Vérifiez que les hélices supérieures et inférieures pivotent librement.

6. Mettez la quantité requise de détergent dans le distributeur de détergent.

7. Vérifiez les indicateurs de sel et de produit de rinçage et ajoutez les produits si nécessaire.

8. Fermez la porte du lave-vaisselle.

## Sélection de programmes

1. Appuyez sur la touche Marche/ Arrêt pour allumer la machine.
2. Consultez le "Tableau des programmes et des valeurs moyennes de consommation" pour sélectionner un programme de lavage adapté à votre vaisselle.
3. Appuyez sur la touche Sélection de programmes  plusieurs fois jusqu'à l'affichage du numéro du programme sélectionné sur l'indicateur de programmes . Le numéro du programmes augmentera d'un à chaque fois que vous appuierez sur la touche.

-  Le numéro des programmes de l'appareil peut changer selon l'appareil acheté.



## Ajouter des fonctions supplémentaires au programme :

Selon vos besoins, vous pouvez ajouter les fonctions Demi-Charge (1/2), Détergent en pastille, Express et Temporisation au programme sélectionné.

Appuyez sur la touche de la fonction désirée pour ajouter l'indicateur de la fonction en question sur l'écran.

## Réglage de la fonction Temporisation

Si un tarif heures creuses existe pour l'électricité dans votre région, vous pouvez utiliser la fonction Temporisation pour laver votre vaisselle aux heures correspondantes.

1. Appuyez sur la fonction Temporisation après avoir sélectionné le programme de lavage et d'autres fonctions auxiliaires. L'indicateur Temporisation  se met à clignoter à l'écran.
2. Appuyez sur la touche Temporisation pour régler l'heure de votre choix. L'heure augmente par palier de 30 minutes jusqu'à 24 heures à chaque fois que vous appuyez sur la touche.
3. Appuyez sur la touche Marche/ Pause/Annulation. La temporisation commence le compte à rebours. L'indicateur de temporisation  et l'indicateur Départ / Pause s'allument en continu. La durée restante s'affichera sur l'indicateur de Temps restant. La programme se lancera automatiquement à la fin du compte à rebours.

## Changer les réglages pendant la temporisation

Quand la fonction de temporisation est activée, vous pouvez effectuer des changements dans le programmes de lavages, d'autres fonctions auxiliaires ou la durée de temporisation.

1. Appuyez sur la touche Départ / Pause / Annulation pour placer le lave-vaisselle en mode Pause. Le compte à rebours s'arrête.
2. Sélectionnez le nouveau programme, les fonctions auxiliaires et l'heure comme décrit dans les sections ci-dessous.
3. Appuyez sur la touche Marche/

Pause/Annulation. Le compte à rebours reprend ou repart à 0.

**Annuler la fonction de temporisation**

1. Appuyez sur la touche Départ / Pause / Annulation et maintenez-la enfoncée pendant 3 secondes.

2. Relâcher le bouton lorsque l'indicateur Départ / Annulation commence à clignoter. La machine procédera aux opérations nécessaires à l'annulation pendant quelques minutes. Une fois la fonction Temporisation annulée, "00:00" s'affiche sur l'indicateur du temps restant.

Vous pouvez sélectionner et démarrer un nouveau programme après l'annulation de la fonction Temporisation.

La temporisation ne peut pas être activée après le lancement du programme.

### Démarrage du programme

Pour démarrer l'appareil après la sélection du programme et des fonctions auxiliaires, appuyez sur les touches Départ / Pause / Annulation. Au lancement du programme, l'indicateur de temps restant estimé reste affiché jusqu'à la fin du programme. L'indicateur Départ / Pause s'allume en continu.

Votre machine effectue l'adoucissement de l'eau en fonction de la dureté de l'eau. Le temps restant affiché vers la fin de certains programmes, peut varier de la durée indiquée au début du fait de ce processus. La durée totale peut également être différente pendant le programme en fonction de la température ambiante du local d'installation de votre machine, de la température

de l'eau et de la quantité de vaisselle.

Veillez à ne pas ouvrir la porte lorsque la machine est en fonctionnement. Arrêtez la machine en appuyant sur la touche Départ / Pause / Annulation si vous devez ouvrir la porte. Ouvrez la porte de la machine. Il se peut que de la vapeur soit expulsée à l'ouverture de la porte de la machine, veuillez prendre des précautions. Fermez la porte et appuyez de nouveau sur la touche Départ / Pause / Annulation. Le programme reprendra son fonctionnement.

### Sécurité enfants

Vous pouvez empêcher d'autres personnes d'interrompre et de modifier le cycle de programme et la temporisation pendant le fonctionnement du lave-vaisselle.

1. Appuyez sur les touches Sélection de programme et Demi-Charge simultanément et maintenez les enfoncées trois secondes pour activer la sécurité enfants. L'indicateur Sécurité Enfants s'affichera à l'écran. Répéter la même procédure pour désactiver la Sécurité Enfants.

La Sécurité Enfants empêche le programme ou les fonctions sélectionnés d'être modifiés et désactive la touche Départ / Pause / Annulation.

La sécurité enfants ne verrouille pas la porte de l'appareil.

### Suivi de progression du programme

Vous pouvez suivre l'avancement du programme en cours à l'aide des indicateurs de suivi de progression de programme s'affichant sur l'écran.

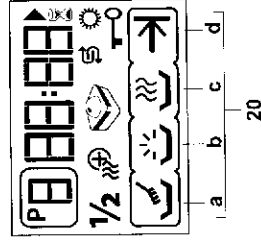

- a Indicateur des phases de lavage
- b Indicateur des phases de rinçage
- c Indicateur des phases de séchage
- d Indicateur de fin de programme

Les indicateurs pour le lavage, rinçage et séchage s'allumeront respectivement à l'écran quand le programme sélectionné sera en cours. Seul l'indicateur Fin de programme s'allume lorsque le programme est terminé. "00:00" apparaît sur l'indicateur de temps restant.

### Annulation d'un programme

1. Appuyez sur la touche Départ / Pause / Annulation et maintenez-la enfoncée pendant 3 secondes.
2. Relâchez la touche lorsque l'indicateur Départ / Pause commence à clignoter. La machine procédera aux opérations nécessaires à l'annulation du programme pendant quelques minutes. Une fois la fonction Temporisation annulée, "00:00" s'affiche sur l'indicateur du temps restant.

Vous pouvez sélectionner et démarrer un nouveau programme après l'annulation de la fonction Temporisation.

Il pourrait rester des résidus de détergent ou d'agent de rinçage dans la machine et/ou sur la vaisselle située à l'intérieur selon l'étape en cours du programme précédant au moment de l'annulation.

### Indicateur de sel

Vérifiez l'indicateur de sel à l'écran pour voir s'il y a suffisamment de sel adoucissant dans votre machine ou non. Vous devez remplir le réservoir de sel à chaque fois que l'indicateur de sel s'allume.

Si le niveau de dureté de l'eau est enregistré sous (r1), l'indicateur de sel ne s'allumera jamais même si le récipient de sel est vide. (Le réglage du niveau de dureté de l'eau est expliqué dans la section Système d'adoucissement de l'eau).

### Indicateur de produit de rinçage

Vérifiez l'indicateur de produit de rinçage à l'écran pour voir s'il y a suffisamment de produit de rinçage dans votre machine ou non. Il convient de remplir le récipient de produit de rinçage lorsque l'indicateur correspondant s'allume.

Si l'indicateur de produit de rinçage est réglé sur ARRET, l'indicateur de produit de rinçage ne s'allumera jamais même si le récipient de produit de rinçage est vide.

**Régler l'indicateur de produit de rinçage**

1. Allumez votre machine en appuyant sur Marche / Arrêt tout

- en appuyant sur la touche Demi-charge ( $\frac{1}{2}$ ) et en la maintenant appuyée quand la machine est sur la position arrêt. Maintenez les touches enfoncées à cette étape.
2. Relâchez la touche Marche / Arrêt (1) et appuyant sur la touche Demi-charge ( $\frac{1}{2}$ ) et en la maintenant enfoncée.
3. Maintenez la touche Demi-Charge ( $\frac{1}{2}$ ) enfoncée pendant trois secondes supplémentaires.
4. L'indicateur de produit de rinçage s'allume et le statut de l'indicateur de produit de rinçage enregistré dans votre appareil s'affiche à l'écran avec "MARCHE" ou "ARRÊT".
5. Vous pouvez changer le statut de l'indicateur « MARCHE » ou « ARRÊT » à l'aide du bouton Départ / Pause / Annulation.

- Si vous éteignez la machine avec la touche « Marche/Arrêt » lorsque le statut est « MARCHE », l'indicateur de produit de rinçage s'allumera lorsque le niveau de produit de rinçage de votre machine sera bas pendant que la machine est en cours d'utilisation. Si vous éteignez la machine à l'aide de la touche Marche/Arrêt lorsque le statut est « Arrêt », alors l'indicateur de produit de rinçage ne s'allumera jamais.

### Fin du programme

L'indicateur de fin de programme s'allumera une fois le programme de lavage achevé.

- Appuyez sur le bouton Marche/Arrêt pour éteindre la machine.
- Fermez le robinet.

3. Débranchez la machine de la prise. Laissez votre vaisselle dans la machine pendant environ 15 minutes pour les refroidir après le lavage. Votre vaisselle mettra moins de temps à sécher si vous laissez la porte de la machine entrouverte pendant cette période. Cela permet d'améliorer l'efficacité du séchage de la machine.

Tableau De Programmation

Numéro du programme	Nom du programme	Température de nettoyage	Degré de saleté	Détergents A=25 cm <sup>3</sup> /15 cm <sup>3</sup> B=5 cm <sup>3</sup>	Séquence du programme (sans option)	Durée (min)	Eau (l)	Energie (kWh)
1	Prélavage	-	Adapté pour éliminer les restes de vaisselle sale qui sera laissée dans la machine pour quelques jours, évitant ainsi la génération de mauvaises odeurs.	-	Prélavage ▲ Fin	15	4,0	-
2	Mini 30	35°C	Adapté à la vaisselle quotidienne peu sale qui a été pré-nettoyée.	Faible	Lavage ▲ Rinçage à l'eau froide ▲ Rinçage ▲ Fin	30	10,4	0,8
3 Référence*	Eco	50°C	Le programme de lavage le plus économique pour les plats moyennement sales qui sont conservés en attente.	Moyen	Prélavage ▲ Lavage ▲ Rinçage à l'eau froide ▲ Rinçage ▲ Séchage ▲ Fin	178	13	0,97
4 ****	Quick & Clean	60°C	Le programme de lavage quotidien avec lequel les plats très sales et aux casseroles et poêles.	Moyen	Lavage ▲ Rinçage à l'eau froide ▲ Rinçage ▲ Séchage ▲ Fin	58	10,2	1,32
5	Intensif	70°C	Adapté aux plats très sales et aux casseroles et poêles.	Elevé	Prélavage ▲ Lavage ▲ Rinçage à l'eau froide ▲ Rinçage ▲ Séchage ▲ Fin	143	16,2	1,26
6	Baby Protect	70°C	Adapté pour les plats nécessitant une hygiène supplémentaire, comme les articles adaptés aux articles pour bébés.	Elevé	Prélavage ▲ Lavage ▲ Rinçage à l'eau froide ▲ Rinçage ▲ Séchage ▲ Fin	124	17,8	1,97
7	Lavage Actif	70°C	Le programme le plus adapté pour la nature mixte des plats quotidiens. Les articles en verre et cristal sont lavés avec délicatesse dans le panier supérieur alors que les casseroles et poêles sont lavés avec puissance dans le panier inférieur.	Moyen	Prélavage ▲ Lavage ▲ Rinçage à l'eau froide ▲ Rinçage ▲ Séchage ▲ Fin	126	18,6	1,77
8	Auto	40°C - 65°C	Détermine automatiquement le degré de saleté des plats et la quantité d'eau ainsi que la durée du lavage. Adapté à tous les types de vaisselle.	Moyen à élevé	La séquence du programme est ajustée en fonction de la quantité de saleté	85-179	10,8-14,8	0,90-1,50

Les valeurs de consommation indiquées dans le tableau ont été déterminées dans des conditions standard. Des différences peuvent exister dans la pratique. Le programme de référence des organismes de test EN 50242 doit être réalisé dans les conditions suivantes : réservoir à sel plein, d'adoucisseur d'eau, réservoir plein de produit de rinçage et programme de test. ... Le test doit être réalisé avec une charge de 12 couverts. Les valeurs de consommation sont mesurées avec une charge standard de 12 couverts.

## 6 Entretien et nettoyage

La durée de vie du produit est allongée et les problèmes rencontrés fréquemment diminuent s'il est nettoyé régulièrement.

⚠ Débranchez le produit et fermez le robinet avant de commencer les procédures de nettoyage.

ⓘ N'utilisez pas de substances abrasives pour le nettoyage.

ⓘ Lavez les filtres et les hélices au moins une fois par semaine.

### Lavage de la surface extérieure du produit

Lavez la surface extérieure et les poignées des portes du produits en douceur avec un produit de nettoyage doux et un chiffon humide. Essuyez le panneau de commandes avec un chiffon humide.

### Lavage de l'intérieur de l'appareil

• Nettoyez l'intérieur de l'appareil et le réservoir en lançant un programme de pré-lavage sans détergent, ou un programme de lavage long avec détergent en fonction du degré de saleté.

• S'il reste de l'eau dans la machine, vidangez l'eau en suivant la procédure décrite dans la rubrique "Annulation d'un programme". Si l'eau ne peut pas être évacuée, nettoyez tous les débris qui se sont accumulés au fond de la machine, en bloquant le conduit d'eau.

### Nettoyage des filtres

Nettoyez les filtres au moins une fois par semaine pour que l'appareil fonctionne correctement. Contrôlez

la présence de résidus de nourriture sur les filtres. S'il y a des résidus de nourriture sur les filtres, enlevez-les et nettoyez-les bien sous l'eau.

1. Tournez l'ensemble du micro-filtre (3) et du gros filtre (2) dans le sens inverse des aiguilles d'une montre et sortez le de son emplacement (A).

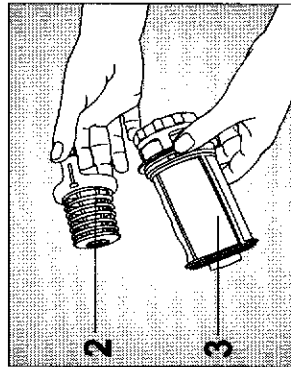
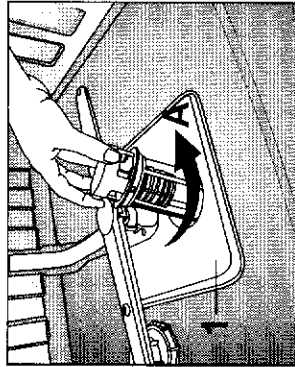

2. Sortez le filtre en métal / en plastique (1) (B).

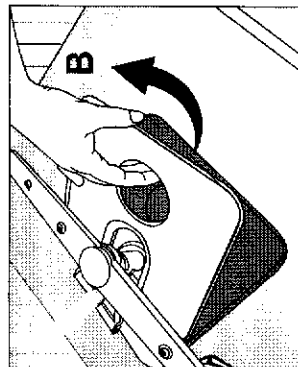

3. Pressez les deux cliquets du gros filtre vers l'intérieur et séparez le gros filtre de l'assemblage (C).

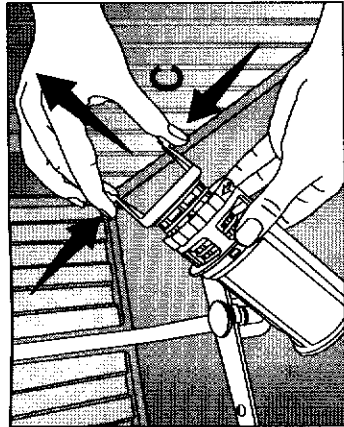

4. Nettoyez tous les trois filtres sous le robinet à l'aide d'une brosse.

5. Remplacez le filtre en métal / plastique.

6. Placez le gros filtre dans le micro-filtre. Assurez-vous qu'il est installé de manière convenable. Tournez le gros filtre dans le sens des aiguilles du montre jusqu'à entendre un clic.

⚠ N'utilisez pas le lave-vaisselle sans filtre.

ⓘ La mauvaise disposition des filtres réduira l'efficacité de lavage.

### Nettoyage du tuyau

Les dommages qui peuvent être causés sur l'appareil par des impuretés venant de l'eau de ville ou de votre propre installation d'eau (par exemple du sable, de la poussière, de la rouille, etc.), peuvent être évités grâce au filtre attaché au robinet d'arrivée d'eau. Contrôlez régulièrement le filtre et le tuyau et nettoyez-les si nécessaire.

1. Fermez le robinet et enlevez le tuyau.

2. Après avoir sorti le filtre, lavez-le sous l'eau courante.

3. Remplacez le filtre nettoyé dans son emplacement dans le tuyau.

4. Fixez le tuyau au robinet.

### Nettoyage des hélices

Nettoyez les hélices au moins une fois par semaine pour que l'appareil fonctionne correctement.

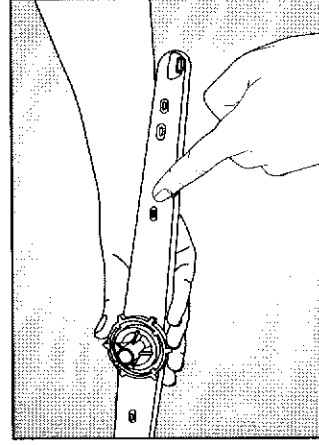
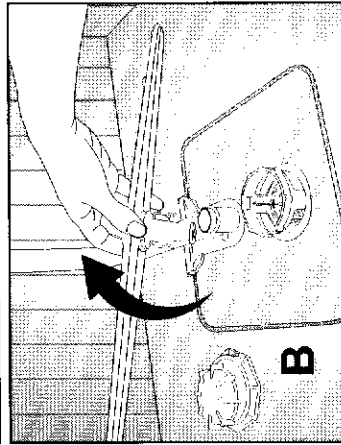
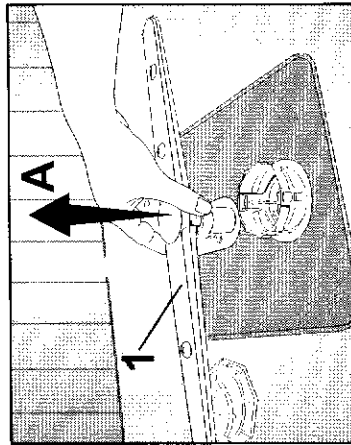

### Hélice inférieure

Contrôlez si les trous de l'hélice inférieure (1) sont bouchés. S'ils le sont, retirez les saletés et nettoyez l'hélice. Soulevez l'hélice inférieure pour l'enlever (A, B).

### Hélice supérieure

Contrôlez si les trous de l'hélice supérieure (2) sont bouchés. S'ils le sont, retirez les saletés et nettoyez l'hélice. Tournez son écrou vers la gauche pour retirer l'hélice supérieure (C, D).

Assurez-vous que l'écrou est bien serré quand vous installez l'hélice supérieure.

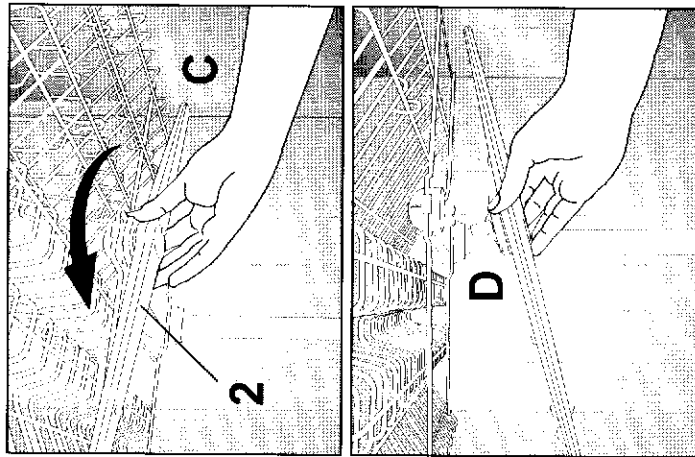

### Hélice du plafond

Contrôlez si les orifices de l'hélice du plafond (3) de votre appareil sont bouchés. S'ils le sont, retirez les saletés et nettoyez.

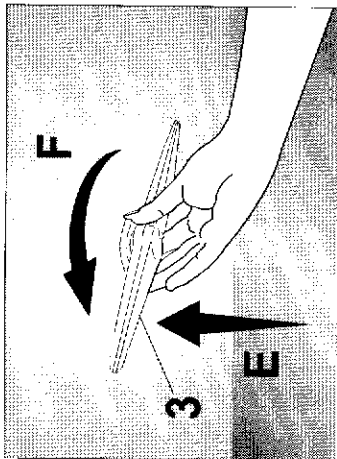

Pour retirer l'hélice, poussez-la légèrement vers le haut (E), puis tournez-la dans le sens des aiguilles d'une montre (F).

Pour remettre l'hélice, placez-la dans sa fente, poussez légèrement vers le haut et dans le sens contraire des aiguilles d'une montre jusqu'à ce qu'elle soit correctement enclenchée. Lorsque l'hélice est libérée, vérifiez qu'elle tourne correctement, sans entrave.

## 7 Recherche et résolution des pannes

### L'appareil ne démarre pas.

- Le câble électrique est débranché >>> Vérifiez si le câble électrique est branché.
- Le fusible a sauté. >>> Vérifiez les fusibles de votre maison.
- L'eau est coupée. >>> Vérifiez que le robinet d'arrivée d'eau est ouvert.
- La porte de l'appareil est ouverte. >>> Vérifiez que vous avez fermé la porte de l'appareil.
- Le bouton Marche / Arrêt n'est pas enclenché. >>> Vérifiez que vous avez allumé l'appareil en appuyant sur le bouton Marche / Arrêt.

### La vaisselle ne sort pas propre du lavage.

- La vaisselle n'est pas disposée en ordre dans l'appareil. >>> Placez votre vaisselle tel que décrit dans le manuel.
- Le programme sélectionné n'est pas adapté. >>> Sélectionnez un programme avec une température plus haute et un cycle plus long.
- Les hélices sont bloquées. >>> Avant de démarrer le programme, faites tourner les hélices supérieures et inférieures avec votre main pour vous assurer qu'elles tournent librement.
- Les orifices des hélices sont bouchés. >>> Les orifices des hélices inférieures et supérieures peuvent être bouchés avec des restes de nourritures, comme des pépins de citron. Nettoyez régulièrement les hélices comme illustré dans la section "Nettoyage et entretien".
- Les filtres sont bouchés. >>> Vérifiez si le système de filtrage est propre. Nettoyez régulièrement le système de filtrage comme illustré dans la section "Nettoyage et entretien".
- Les filtres ne sont pas placés correctement. >>> Vérifiez le système de filtrage et assurez-vous qu'il est installé correctement.
- Les paniers sont surchargés. >>> Ne surchargez pas les paniers au-delà de leur capacité.
- Le détergent est conservé dans des conditions inadaptées. >>> Si vous utilisez du détergent en poudre, ne conservez pas le paquet de détergent dans des endroits humides. Conservez-le dans un récipient fermé si possible. Pour faciliter le stockage, nous vous recommandons d'utiliser des détergents en tablettes.
- Il n'y a pas suffisamment de détergent. >>> Si vous utilisez du détergent en poudre, ajustez la quantité de détergent en fonction du niveau de saleté de votre vaisselle et/ou des définitions du programme. Nous vous recommandons d'utiliser des détergents en tablettes pour obtenir des résultats optimaux.
- Il n'y a pas suffisamment de produit de rinçage. >>> Vérifiez le voyant du produit de rinçage et ajoutez du produit de rinçage si nécessaire. Augmentez le réglage du produit de rinçage s'il y a assez de produit de rinçage dans la machine.
- Le couvercle du distributeur de détergent est resté ouvert. >>> Assurez-vous que le couvercle du distributeur de détergent est bien fermé après avoir ajouté du détergent.

### La vaisselle n'est pas sèche à la fin du cycle

- La vaisselle n'est pas disposée en ordre dans l'appareil. >>> Disposez votre vaisselle de manière à ce que l'eau ne s'accumule pas à l'intérieur.
- Il n'y a pas suffisamment de produit de rinçage. >>> Vérifiez le voyant du produit de rinçage et ajoutez du produit de rinçage si nécessaire. Augmentez le réglage du produit de rinçage s'il y a assez de produit de rinçage dans la machine.
- La machine est déchargée juste après la fin du programme. >>> Ne déchargez pas le lave-vaisselle juste après la fin du lavage. Ouvrez légèrement la porte et attendez que la vapeur contenue s'échappe un moment. Sortez la vaisselle lorsqu'elle a suffisamment refroidi pour être touchée sans risque. Commencez le déchargement par le panier inférieur. Ainsi, on empêche que l'eau restée sur la vaisselle dans le panier supérieure ne goutte sur de la vaisselle du panier inférieur.
- Le programme sélectionné n'est pas adapté. >>> La température de rinçage étant basse dans les programmes courts, les performances de séchage le seront aussi. Sélectionnez des programmes plus longs pour une performance de séchage plus haute.

- La qualité de la surface des ustensiles de cuisine est détériorée. >>> Les performances de lavage souhaitées ne peuvent pas être obtenues sur des ustensiles de cuisines dont la surface est détériorée et il n'est pas souhaitable du point de vue de l'hygiène d'utiliser ces ustensiles. L'eau ne peut pas couler facilement sur les surfaces détériorées. Il n'est pas recommandé de laver de tels ustensiles dans le lave-vaisselle.

- ① Il est normal que des problèmes de séchage surviennent avec des ustensiles de cuisine en Teflon. Cela est lié à la structure du Teflon. Comme la tension des surfaces du Teflon est difficile de celle de l'eau, les gouttes d'eau restent comme des perles accrochées sur la surface Teflon.

### Les taches de thé, café ou rouge à lèvres restent sur la vaisselle.

- Le programme sélectionné n'est pas adapté. >>> Sélectionnez un programme avec une température plus haute et un cycle plus long.
- La qualité de la surface des ustensiles de cuisine est détériorée. >>> Les taches de thé ou café ou les autres traces de teinture peuvent ne pas être lavées par le lave-vaisselle si elles ont pénétré dans des surfaces détériorées. Les performances de lavage souhaitées ne peuvent pas être obtenues sur des ustensiles de cuisine dont la surface est détériorée et il n'est pas souhaitable du point de vue de l'hygiène d'utiliser ces ustensiles. Il n'est pas recommandé de laver de tels ustensiles dans le lave-vaisselle.
- Le détergent est conservé dans des conditions inadaptées. >>> Si vous utilisez du détergent en poudre, ne conservez pas le paquet de détergent dans des endroits humides. Conservez-le dans un récipient fermé si possible. Pour faciliter le stockage, nous vous recommandons d'utiliser des détergents en tablettes.

### Des traces de calcaire restent sur la vaisselle et le verre à une apparence terne

- Il n'y a pas suffisamment de produit de rinçage. >>> Vérifiez le voyant du produit de rinçage et ajoutez du produit de rinçage si nécessaire. Augmentez le réglage du produit de rinçage s'il y a assez de produit de rinçage dans la machine.
- Le réglage de dureté de l'eau est bas ou le niveau de sel est insuffisant >>> Mesurez la dureté de l'eau d'approvisionnement et vérifiez le réglage de dureté de l'eau.
- Il y a des traces de sel. >>> Veillez à ne pas éparpiller du sel autour de l'orifice de remplissage de sel quand vous ajoutez du sel. Assurez-vous toujours que le couvercle du réservoir à sel est correctement fermé après le remplissage. Faites fonctionner le programme pré-lavage pour enlever le sel éparpillé dans l'appareil. Comme les granules de sel qui restent sous le couvercle seront dissoutes pendant le pré-lavage et détendront le couvercle, vérifiez à nouveau le couvercle à la fin du programme.

### Il y a une odeur particulière dans l'appareil

- ① Une nouvelle machine a une odeur spécifique. Elle s'estompera après quelques lavages.
- Les filtres sont bouchés. >>> Vérifiez si le système de filtrage est propre. Nettoyez régulièrement le système de filtrage comme illustré dans la section "Nettoyage et entretien".
- La vaisselle sale reste dans le lave-vaisselle 2-3 jours. >>> Si vous ne démarrez pas l'appareil juste après avoir mis la vaisselle à l'intérieur, enlevez les restes sur la vaisselle et faites fonctionner un programme pré-lavage sans détergent tous les 2 jours. Dans ces cas là, ne fermez pas complètement la porte de la machine pour éviter que des odeurs ne surviennent. Vous pouvez aussi utiliser les estompeurs d'odeurs ou nettoyeurs de machines disponibles dans le commerce.



### De la rouille, décoloration ou détérioration de surface endommageant la vaisselle

- Il y a des traces de sel. >>> Le sel peut entraîner la détérioration et l'oxydation des surfaces métalliques. Veillez à ne pas éparpiller du sel autour de l'orifice de remplissage de sel quand vous ajoutez du sel. Assurez-vous toujours que le couvercle du réservoir à sel est correctement fermé après le remplissage. Faites fonctionner le programme pré-lavage pour enlever le sel éparpillé dans l'appareil. Comme les granules de sel qui restent sous le couvercle seront dissoutes pendant le pré-lavage et détendront le couvercle, vérifiez à nouveau le couvercle à la fin du programme.
- Les restes de nourriture salée sont restés longtemps sur la vaisselle. >>> Si les couvercles tachés par ce genre de nourriture sont laissés dans la machine, la saleté doit être éliminée par un pré-lavage ou la vaisselle doit être lavée immédiatement.
- L'installation électrique n'est pas rattachée à la terre >>> Vérifiez que le lave-vaisselle est connecté à la ligne de mise à la terre. Sinon, l'électricité statique créée sur le produit cause des arcs sur les surfaces des éléments en métal en formant des pores, enlevant la couche protectrice de la surface et provoquant une décoloration.
- Des détergents intensifs comme de l'eau de javel sont utilisés. >>> Le revêtement protecteur des surfaces en métal est endommagé et perd son efficacité dans le temps quand il entre en contact avec des détergents comme l'eau de javel. Ne lavez pas votre vaisselle à l'eau de javel.
- Les éléments en métal, tels les couteaux, sont utilisés hors de leur fonction normale. >>> Le revêtement protecteur des coins de couteaux peut être endommagé quand ils sont utilisés à des fins telles que l'ouverture de boîtes de conserve. N'utilisez pas d'ustensiles de cuisine en métal hors de leur usage prévu.
- Les couvercles sont en acier inoxydable de mauvaise qualité. >>> La corrosion de tels produits est inévitable, ils ne doivent pas être lavés au lave-vaisselle.
- Les ustensiles de cuisine déjà corrodés sont lavés au lave-vaisselle. >>> La rouille d'un élément corrodé peut passer sur d'autres surfaces en acier inoxydable et provoquer également de la corrosion sur ces surfaces. De tels éléments ne doivent pas être lavés au lave-vaisselle.

### Du détergent reste dans le distributeur de détergent

- Le distributeur de détergent était humide quand le détergent a été ajouté. >>> Assurez-vous que le tiroir de détergent est bien sec avant de le remplir.
- Le détergent est ajouté longtemps avant le lavage. >>> Veillez à ajouter le détergent peu avant le démarrage du lavage.
- Le couvercle du distributeur de détergent ne peut pas s'ouvrir durant le lavage. >>> Placez la vaisselle de manière à ne pas empêcher le couvercle du distributeur de détergent de s'ouvrir et l'eau d'entrer dans la machine par les hélices.
- Le détergent est conservé dans des conditions inadaptées. >>> Si vous utilisez du détergent en poudre, ne conservez pas le paquet de détergent dans des endroits humides. Conservez-le dans un récipient fermé si possible. Pour faciliter le stockage, nous vous recommandons d'utiliser des détergents en tablettes.
- Les orifices des hélices sont bouchés. >>> Les orifices des hélices inférieures et supérieures peuvent être bouchés avec des restes de nourritures, comme des pépins de citron. Nettoyez régulièrement les hélices comme illustré dans la section "Nettoyage et entretien".

### Les décorations et ornements des ustensiles de cuisines sont effacés.

- ❗ Les verres et porcelaines décorées ne doivent pas être lavés en lave-vaisselle. Les fabricants des articles en verre et porcelaine recommandent également de ne pas laver de tels ustensiles de cuisine au lave-vaisselle.

### La vaisselle est rayée.

- ❗ Les ustensiles de cuisine qui contiennent de l'aluminium ou sont en aluminium ne doivent pas être lavés au lave-vaisselle.
- Il y a des traces de sel. >>> Veillez à ne pas éparpiller du sel autour de l'orifice de remplissage de sel quand vous ajoutez du sel. Le sel éparpillé peut provoquer des rayures. Assurez-vous toujours que le couvercle du réservoir à sel est correctement fermé après le remplissage. Faites fonctionner le programme pré-lavage pour enlever le sel éparpillé dans l'appareil. Comme les granules de sel qui restent sous le couvercle seront dissoutes pendant le pré-lavage et détendront le couvercle, vérifiez à nouveau le couvercle à la fin du programme.
- Le réglage de dureté de l'eau est bas ou le niveau de sel est insuffisant >>> Mesurez la dureté de l'eau d'approvisionnement et vérifiez le réglage de dureté de l'eau.
- La vaisselle n'est pas disposée en ordre dans l'appareil. >>> Quand vous placez les verres et autres plats en verre dans le panier, ne les appuyez pas contre d'autres plats mais contre les coins ou supports du panier ou la tige de support pour les verres. Le choc des verres entre eux ou avec d'autres plats lié à l'impact de l'eau durant le lavage peut les casser ou rayer leur surface.

Un voile semblable à une tache de lait reste sur les verres et ne disparaît pas quand il est essuyé avec la main. On distingue un aspect bleuté / arc-en-ciel quand le verre est tourné vers la lumière.

- Trop de produit de rinçage est utilisé. >>> Réduisez le réglage du produit de rinçage. Nettoyez le produit de rinçage qui déborde quand vous ajoutez le produit de rinçage.
- De la corrosion se produit sur le verre en raison de la douceur de l'eau. >>> Mesurez la dureté de l'eau d'approvisionnement et vérifiez le réglage de dureté de l'eau. Si votre eau est douce (<5dH), n'utilisez pas de sels. Choisissez des programmes qui lavent à plus haute température (par ex. 60-65°C). Vous pouvez aussi utiliser les détergents protecteurs pour le verre disponibles dans le commerce.

**De la mousse se forme dans la machine.**

- La vaisselle est lavée à la main avec un détergent pour lavage à la main mais non rincée avant d'être placée dans la machine. >>> Les produits pour laver la vaisselle à la main ne contiennent pas d'agents anti-mousse. Il n'est pas nécessaire de laver à la main la vaisselle avant de la placer dans la machine. L'élimination du gros des saletés avec un papier absorbant ou une fourchette est suffisant.
- Le produit de rinçage a débordé dans la machine quand il a été ajouté. >>> Veillez à ne pas faire déborder de produit de rinçage dans la machine quand vous le remplissez. Nettoyez le produit versé à l'aide d'un papier absorbant.
- Le couvercle du réservoir du produit de rinçage est laissé ouvert. >>> Assurez vous que le couvercle du réservoir de produit de rinçage est fermé après avoir ajouté le produit de rinçage.

**Les ustensiles de cuisine sont cassés.**

- La vaisselle n'est pas disposée en ordre dans l'appareil. >>> Placez votre vaisselle tel que décrit dans le manuel.
  - Les paniers sont surchargés. >>> Ne surchargez pas les paniers au-delà de leur capacité.
- De l'eau reste dans le lave-vaisselle à la fin du programme.**
- Les filtres sont bouchés. >>> Vérifiez si le système de filtrage est propre. Nettoyez régulièrement le système de filtrage comme illustré dans la section "Nettoyage et entretien".
  - Le tuyau de vidange est bouché/bloqué. >>> Vérifiez le tuyau de vidange. Si nécessaire, retirez le tuyau de vidange, débloquez le et refixez-le comme illustré dans le manuel de l'utilisateur.

Si vous ne pouvez pas résoudre le problème en suivant les instructions de cette section, consultez votre fournisseur ou l'Agent agréé. N'essayez jamais de réparer vous-même un produit défectueux.

**Adoucir l'eau**

Les lave-vaisselles nécessitent une eau relativement douce. Si la dureté de l'eau dépasse 6°dH, un dépôt calcaire se formera sur la vaisselle. Pour éviter cela, un dispositif automatique ajoute un sel spécial pour adoucir l'eau afin d'obtenir les meilleurs résultats de lavage et de séchage possibles. Pour connaître le degré de dureté de l'eau à votre domicile, contactez votre compagnie locale des eaux ou bien utilisez la bande test fournie pour mesurer la dureté de l'eau :

**a** Retirez la bande test de l'emballage.

**b** 1 min. Ouvrez le robinet et laissez couler l'eau pendant une minute environ.

**c** 1 seconde. Maintenez la bande dans l'eau pendant environ une seconde.

**d** Retirez la bande test de l'eau et agritez-la.

**e** 1 Minute. Attendez 1 minute.

**f** La bande test indique le niveau de dureté de l'eau.

- Lorsque la machine est éteinte, appuyez et maintenez le bouton de Sélection du programme enfoncé tout en appuyant sur le bouton Marche/Arrêt pour allumer la machine. Relâchez le bouton de Sélection de programme lorsque le degré de dureté de l'eau enregistré dans votre machine s'affiche au format «T...».
- L'icône de Départ / Arrêt commence à clignoter dès que le niveau de dureté d'eau enregistré pour votre machine s'affiche au format "T...".
- A partir du Tableau de degrés de dureté de l'eau, sélectionnez le niveau de dureté de l'eau correct pour votre machine en appuyant sur le bouton de Départ différé.
- Appuyez sur le bouton «Départ / Pause / Annulation» pour enregistrer le degré que vous avez sélectionné.
- L'icône de Départ / Arrêt s'allume de façon continue lorsque le nouveau niveau de dureté de l'eau est enregistré.
- Appuyez sur le bouton Marche / Arrêt pour éteindre la machine.

**Tableau de réglage du niveau de dureté de l'eau**

Niveau de dureté	Dureté de l'eau anglaise °dE	Dureté de l'eau allemande °dH	Dureté de l'eau française °dF	Témoin du niveau de dureté de l'eau
1 <sup>er</sup> niveau	0-5	0-4	0-8	Appuyez sur le bouton de Départ différé pour régler le degré de dureté de l'eau sur la position 1.
2 <sup>es</sup> niveau	6-9	5-7	9-13	Appuyez sur le bouton de Départ différé pour régler le degré de dureté de l'eau sur la position 2.
3 <sup>es</sup> niveau	10-15	8-12	14-22	Appuyez sur le bouton de Départ différé pour régler le degré de dureté de l'eau sur la position 3.
4 <sup>es</sup> niveau	16-19	13-15	23-27	Appuyez sur le bouton de Départ différé pour régler le degré de dureté de l'eau sur la position 4.
5 <sup>es</sup> niveau	20-24	16-19	28-34	Appuyez sur le bouton de Départ différé pour régler le degré de dureté de l'eau sur la position 5.
6 <sup>es</sup> niveau	25-62	20-50	35-80	Appuyez sur le bouton de Départ différé pour régler le degré de dureté de l'eau sur la position 5.

Si le niveau de dureté de l'eau que vous utilisez est supérieur à 90 °dF (norme française de dureté de l'eau) ou si vous utilisez de l'eau de puits, il est recommandé d'utiliser des appareils de filtration et de purification de l'eau.

Si le niveau de dureté de l'eau que vous utilisez est inférieur à 8 °dF (norme française de dureté de l'eau), vous n'avez pas à utiliser de sels dans votre lave-vaisselle. Dans ce cas, le "témoin d'absence de sel" (si équipé) s'allume de façon continue sur le panneau de la machine.

Si le niveau de dureté de l'eau est réglé sur le niveau 1, le "Témoin d'absence de sel" s'allumera de façon continue même si il n'est pas nécessaire d'utiliser de sels. Si vous utilisez des sels dans cette condition, le sel ne sera utilisé et le témoin ne s'allumera pas.

**Avertissement :**

Si vous déménagez, il est très important de régler le niveau de dureté de l'eau de votre machine en fonction de votre nouveau domicile afin de conserver l'efficacité de lavage.

Si le niveau de dureté de l'eau de votre machine a déjà été réglé, votre machine affichera le dernier réglage de niveau de dureté. Réglez le nouveau niveau de dureté de l'eau de votre machine en fonction du niveau de dureté de l'eau de votre robinet.