

CANDY

MICROWAVE OVENS
USER INSTRUCTIONS

GB

FORNI A MICROONDE
MANUALE DI ISTRUZIONI

IT

HORNOS MICROONDAS
MANUAL DE INSTRUCCIONES

ES

FOURS A MICRO-ONDES
MANUEL D' INSTRUCTIONS

FR

MIKROWELLENHERD
BEDIENUNGSANWEISUNG

DE

FORNOS MICROONDAS
MANUAL DE INSTRUÇÕES

PT



Four à micro-ondes

MANUEL D'INSTRUCTIONS **MODELES: CMG 1773 DW** **CMG 1774 DS**

FR

Avant d'utiliser le four à micro-ondes lire attentivement ces instructions et les conserver précieusement.

Si vous suivez les instructions décrites ci-après, votre four vous garantira un service excellent pendant de longues années.

CONSERVER CES INSTRUCTIONS AVEC SOIN

PRECAUTIONS AFIN D'EVITER D'EVENTUELLES EXPOSITIONS EXCESSIVES A L'ENERGIE DES MICRO-ONDES.

- (a) Ne jamais faire fonctionner le four avec la porte ouverte, ceci pourrait provoquer une exposition dangereuse à l'énergie des micro-ondes. Important: ne pas forcer ou rompre les fermetures de sécurité.
- (b) Ne positionner aucun objet entre la partie antérieure du four et la porte, ne pas laisser s'accumuler des résidus de graisse ou de détergents sur les surfaces des joints d'étanchéité.
- (c) ATTENTION: Si la porte ou le joint sont endommagés , le four ne doit pas être utilisé tant que n'est pas effectuée la réparation par un personnel compétent.

INDEX

Si l'appareil n'est pas bien nettoyé, la surface externe peut être endommagée et donc réduire la durée de l'appareil ou encore l'exposer à des situations dangereuses.

Spécificités techniques

Modèles	CMG 1773 DW - CMG 1774 DS
Tension standard de l'appareil	230V~50Hz
Puissance nominale en entrée (Micro-onde)	1150W
Puissance nominale en sortie (Micro-onde)	700 W
Puissance nominale en entrée (Grill)	1000W
Capacité volumétrique du four	17 L
Diamètre du plat tournant	245mm
Dimensions externes(LxPxH)	461 x 375 x 283 mm
Poids net	12.3 kg

FR

AVERTISSEMENTS IMPORTANTS POUR VOTRE SECURITE ATTENTION

Afin de diminuer le risque d'incendie, court-circuit, dommages aux personnes ou exposition excessive à l'énergie des micro-ondes durant l'utilisation de l'appareil, nous vous conseillons de suivre les précautions de base suivantes:

1. **Attention:** Liquides ou autres aliments ne doivent pas être réchauffés dans des flacons fermés hermétiquement car ils sont susceptibles d'exploser.
2. **Attention:** il est dangereux pour tout personnel non spécialisé de démonter la couverture de protection prévue pour garantir la protection contre l'exposition à l'énergie à micro-ondes..
3. **Attention:** Ne permettez l'utilisation du four à des enfants qu'après leur avoir donné les instructions appropriées pour une correcte utilisation et les avoir mis en garde contre les risques encourus en cas d'une utilisation incorrecte.
4. **Attention:** Quand le four est utilisé en mode combiné, les enfants ne peuvent l'utiliser qu'en présence d'un adulte ceci en raison de la température émise (seulement pour le modèle avec grill)
5. Utilisez seulement des ustensiles appropriés pour l'utilisation en four à micro-ondes.
6. Le four doit être nettoyé régulièrement , tout dépôt d'aliment doit être éliminé.
7. Lire et suivre les données spécifiques "Précautions afin d'éviter d'éventuelles expositions excessives à l'énergie à micro-ondes ".
8. Quand vous réchauffez des aliments en récipients de plastique ou en carton, contrôler le four en raison du risque d'incendie.
9. Si vous constatez la présence de fumée, éteindre ou débrancher la prise de courant et laisser la porte du four fermée afin d'étouffer toute flamme éventuelle.
10. Ne pas cuire de façon excessive les aliments.
11. Ne jamais utiliser la cavité du four comme récipient. Ne pas laisser des produits comme du pain, des biscuits à l'intérieur du four.
12. Oter les fermetures en métal ou poignées métalliques des récipients de métal ou de carton avant de les mettre dans le four .
13. Installer et positionner le four selon les instructions fournies pour l'installation.
14. Les œufs durs ou avec leur coquille ne doivent être réchauffés dans le four à micro-ondes parce qu'ils sont susceptibles de provoquer une explosion même une fois la cuisson terminée.
15. Utiliser cet appareil seulement selon l'usage indiqué par le présent manuel d'instructions . Ne jamais utiliser de produits ou vapeurs corrosives dans cet appareil électroménager. Ce four est spécifiquement conçu pour réchauffer. Il n'est pas étudié pour des utilisations industrielles ou en laboratoire.

16. Si le fil d'alimentation donné en dotation est endommagé, il doit être substitué par le producteur, par son service d'entretien ou par un personnel analogue qualifié ceci afin de prévenir toute situation dangereuse.
17. Ne jamais stocker ou utiliser cet appareil à l'extérieur.
18. Ne pas utiliser ce four à proximité d'eau, dans un évier humide ou près d'une piscine.
19. La température des surfaces accessibles pourrait être élevée durant le fonctionnement du four. Tenir le fil d'alimentation loin de toute source de chaleur et en aucun cas ne jamais couvrir le four..
20. Ne jamais laisser le fil d'alimentation suspendu sur le bord d'une table ou d'un plan de travail.
21. La non observation des conditions normales d'entretien pourrait endommager les surfaces, causer une réduction de la durée de l'appareil mais encore provoquer des situations dangereuses.
22. Le contenu de biberons ou flacons d'aliments pour bébés doivent être mélangés ou agités et la température de ces derniers doit être contrôlée afin d'éviter toute brûlure.
23. Le réchauffement à micro-ondes de boissons peut provoquer un processus d'ébullition retardée, par conséquent, faire attention quand vous manipulez le flacon.

Instructions pour diminuer le risque de dommages aux personnes

Installation de la prise de terre

DANGER

Danger de décharge électrique

Toucher certains composants internes peut provoquer d'importants dommages aux personnes ou la mort. Ne jamais démonter l'appareil.

ATTENTION

Danger de décharge électrique

Une utilisation incorrecte de la prise de terre peut provoquer une décharge électrique. Ne pas connecter au réseau électrique tant que l'appareil n'est pas correctement installé avec l'installation d'une prise de terre.

Pour diminuer le risque de dommages aux personnes

Connexion de la mise à terre

NETTOYAGE

S'assurer que le four est débranché du réseau électrique.

1. Après utilisation, nettoyer les surfaces internes du four avec un chiffon légèrement humide.
2. Nettoyer correctement les accessoires avec de l'eau savonneuse.
3. Le cadre de la porte, le joint d'étanchéité et les parties connexes doivent être nettoyés si besoin, avec de l'eau savonneuse.

Cet appareil électroménager doit être relié à la prise de terre. En cas de court-circuit électrique, la terre diminue le risque de décharge électrique fournissant une voie de sortie au courant électrique. Cet appareil est fourni avec un fil d'alimentation doté d'un fil de terre et d'une fiche de branchement avec terre. La fiche doit être insérée dans une prise de courant correctement installée et donc dotée d'une liaison avec la terre. Contactez un électricien qualifié au cas où vous ne comprenez pas correctement les instructions pour la mise à terre ou au cas où vous avez un doute sur l'exactitude de la connexion à la terre de l'appareil. Au cas où il est nécessaire d'utiliser une rallonge, utiliser uniquement une rallonge à trois sorties comprenant une fiche bipolaire avec cannelure pour la mise à terre ainsi que 2 contacts pour la mise à terre. Une fiche bipolaire munie d'un contact pour la terre est appropriée pour la prise du four.

Le fil électrique fourni avec l'appareil est délibérément court afin de diminuer la possibilité de trébucher ou de l'arracher de la prise, risques possibles avec un fil plus long:

- 1) La tension nominale indiquée sur le fil ou sur la rallonge devraient être au moins équivalents à la tension nominale de l'appareil. .
- 2) La rallonge doit être un fil à trois sorties avec mise à terre.
- 3) Le fil long doit être mis de façon à ne pas pendre du plan de travail ou de la table, doit être éloigné de la portée des enfants qui pourraient le tirer ou trébucher de façon imprévue.

Fiche Schuco

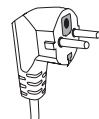

USTENSILES

ATTENTION

Risque de dommages aux personnes

Il est dangereux d'effectuer, sans une compétence spécifique, des réparations ou opérations d'entretien prévoyant le démontage du couvercle prévu pour garantir la protection à l'exposition de l'énergie à micro-ondes.

Se référer aux instructions du paragraphe "Matériaux qui peuvent être utilisés dans le four à micro-ondes ou qui doivent être évités dans le four à micro-ondes."

Certains ustensiles non métalliques peuvent être non appropriés pour l'utilisation du four à micro-ondes. En cas de doute, il est possible d'essayer l'ustensile en question suivant la procédure suivante.

Test des ustensiles:

1. Remplir un récipient spécial pour micro-ondes avec une tasse d'eau froide (250 ml) et y mettre l'ustensile en question .
2. Cuire à température maximale durant 1 minute.
3. Toucher avec précaution l'ustensile. Si l'ustensile vide est chaud, ne pas l'utiliser pour la cuisson à micro-ondes .
4. **Ne jamais dépasser le temps de cuisson d'une minute.**

Matériaux qui peuvent être utilisés dans le four à micro-ondes

Pellicule en aluminium	Seulement comme protection. De petits morceaux lisses peuvent être utilisés pour couvrir des parties fines de viande ou volaille afin d'éviter une cuisson excessive . Il peut se former un arc si la pellicule est trop près de la paroi du four. La pellicule doit être positionnée à une distance minimum de 1 pouce (2,5 cm) des parois du four.
Récipients en terre cuite	Suivre les instructions du producteur. Le fonds du récipient en terre cuite doit être positionné à au moins 3/16 de pouce (5mm) au dessous du plat tournant. Une utilisation incorrecte pourrait provoquer la rupture du plat tournant.
Assiettes de table	Seulement celles appropriées pour l'utilisation dans un four à micro-ondes. Suivre les instructions du producteur. Ne pas utiliser des plats cassés ou ébréchés.
Flacons en verre	Oter toujours le couvercle. Utiliser seulement pour réchauffer les aliments jusqu'à tant qu'ils soient chauds. Certains récipients en verre ne sont pas résistants à la chaleur et pourraient donc se casser.
Produits en verre	Utiliser seulement des produits en verre résistants à la chaleur et appropriés pour l'utilisation au four. S'assurer qu'ils ne comportent pas des bords en métal. Ne pas utiliser des plats cassés ou ébréchés.
Sachets pour la cuisson au four	Suivre les instructions du producteur. Ne pas fermer avec des fermetures métalliques. Faire des entailles pour laisser s'échapper la vapeur .
Tasses et plats en plastique	Cuire ou réchauffer pour des temps très courts. Ne pas s'éloigner du four durant la cuisson.

FR

Serviettes en papier	Utiliser pour couvrir les aliments pendant le réchauffement afin d'absorber la graisse éventuelle. Utiliser et contrôler seulement pour des temps de cuisson brefs.
Papier sulfurisé	Utiliser comme couverture pour prévenir éclaboussures ou pour couvrir la vapeur .
Plastique	Seulement plastique appropriée pour le four à micro-ondes. Suivre les instructions du producteur. Doit être indiquée "compatible pour micro-ondes". Certains récipients en plastique ramollissent quand les aliments réchauffent. Les sacs et sachets pour la cuisson et sacs en plastique fermés hermétiquement doivent être troués comme indiqué sur l'emballage même
Pellicule transparente	Seulement celle appropriée pour l'utilisation au four à micro-ondes. L'utiliser pour couvrir les aliments durant la cuisson afin de maintenir l'humidité. S'assurer que la pellicule transparente n'entre pas en contact avec les aliments.
Thermomètres	Seuls ceux appropriés pour l'utilisation des fours à micro-ondes (thermomètres pour viandes et gâteaux).
Papier oléagineux	Utiliser pour couvrir les aliments et prévenir les débordements et maintenir l'humidité. .

FR

Matériaux à éviter dans les fours à micro-ondes

Barquettes en aluminium	Peut provoquer la formation d'un arc. Transvaser les aliments dans des plats appropriés pour l'utilisation en fours à micro-ondes.
Récipients pour aliments en carton avec poignée en métal	Peut provoquer la formation d'un arc. Transvaser les aliments dans des plats appropriés pour l'utilisation au four à micro-ondes..
Ustensiles en métal	Le métal protège les aliments de l'énergie à micro-ondes. Le métal peut provoquer la formation d'un arc .
Fermetures en métal	Peut provoquer la formation d'un arc et pourrait causer un incendie à l'intérieur du four.
Sachets en papier	Pourrait provoquer un incendie à l'intérieur du four.
Récipients en polystyrène ou polyuréthane	Les récipients pourraient fondre ou contaminer le liquide contenu lorsqu'ils sont exposés à de hautes températures.
Bois	Le bois sèche quand est utilisé dans les fours à micro-ondes et pourrait casser ou se fendre.

INSTALLER VOTRE FOUR

Noms des composants et des accessoires du four

Extraire le four de l'emballage ainsi que les accessoires qui se trouvent à l'intérieur du four.

Le four est fourni avec les accessoires suivants :

1 Plateau tournant en verre

1 Ensemble anneau rotatif

1 Manuel d'instructions

A) Panneau de commandes

B) Axe du plateau tournant

C) Anneau de support

D) Plat en verre

E) Fenêtre d'observation

F) Porte

G) Système fermeture de sécurité

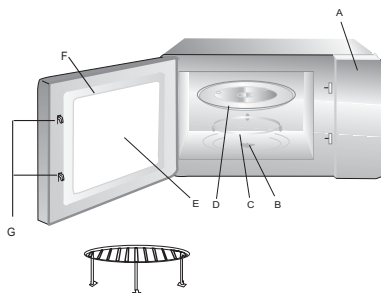

Grill (Seulement pour la version avec grill)

Attention: ne pas utiliser la grille métallique du modèle à micro-ondes. Toujours l'enlever quand on utilise la fonction micro-ondes!

Eteindre le four si la porte reste ouverte durant le fonctionnement.

Installation du plat tournant

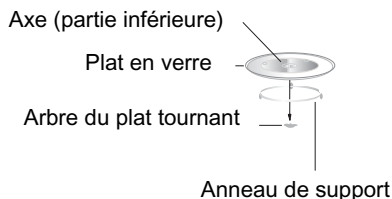

- Ne jamais positionner le plat en verre à l'envers. Le plat en verre ne doit jamais être bloqué.
- Tant le plat en verre que l'anneau de support doivent être toujours être utilisés durant la cuisson .
- Les aliments et récipients doivent toujours être positionnés sur le plat en verre durant la cuisson.
- Si le plat en verre ou l'ensemble anneau de support/plateau tournant devaient se fissurer ou se casser, contacter le centre d'assistance le plus proche.

FR

Installation du plan de travail

Otez de l'emballage le four ainsi que tous les accessoires . Examiner le four afin de vérifier n'est pas endommagé ou que la porte n'est abîmée. Ne pas installer le four s'il est endommagé.

Partie intérieure: Enlever toutes les pellicules de protection présentes sur les surfaces de la partie intérieure du four à micro-ondes.

Ne pas enlever la fine pellicule marron claire collée sur la cavité du four, elle est prévue pour protéger le magnétron.

Installation

1. Choisir une surface plane offrant un espace suffisant pour l'aération en entrée et en sortie.

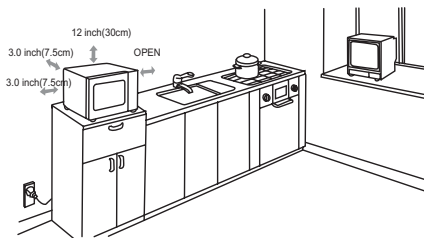

Un espace minimum de 3.0 pouces (7.5cm) est obligatoire entre le four et toute autre paroi adjacente. Un côté doit toujours être laissé ouvert.

- (1) Laisser un espace minimum de 12 pouces (30cm) au-dessus du four.
 - (2) Ne pas enlever les pieds de la partie antérieure.
 - (3) Le blocage des ouvertures en entrée et/ou en sortie pourrait endommager le four.
 - (4) Positionner le four le plus loin possible de la radio ou de la télévision. Le fonctionnement du four à micro-ondes peut causer des interférences dans la réception de radio ou télévision.
2. Brancher le four à la prise de courant standard. S'assurer que le voltage et la fréquence soient égales au voltage et à la fréquence indiqués sur la plaque d'indication des valeurs nominales.



ATTENTION: Ne pas installer le four sur une cuisinière ou autre appareils électroménagers qui produisent chaleur. Si le four est installé près d'une source de chaleur, le four pourrait s'endommager et la garantie ne serait alors plus valable.

La surface accessible pourrait être chaude durant le fonctionnement.

INSTRUCTIONS DE FONCTIONNEMENT

Ce four à micro-ondes utilise des contrôles électroniques modernes afin de régler les paramètres de cuisson et donc de répondre au mieux à vos exigences.

1. Réglage de l'horaire

Quand le four à micro-ondes est connecté à la prise de courant, le four visualise "0:00", un signal acoustique émet un son.

1) Appuyer sur "**Clock/Pre-set**", les chiffres des heures clignoteront.



2) Tourner " " pour régler les heures; le chiffre programmé pour les heures doit être compris entre 0--23.



3) Appuyer sur "**Clock/Pre-set**", les chiffres des minutes clignoteront.



4) Tourner " " pour régler les minutes, le chiffre programmé pour les minutes doit être compris entre 0--59.



5) Appuyer sur "**Clock/Pre-set**" pour compléter le réglage de l'heure. ":" clignotera.



Note: 1) si l'horloge n'est pas réglée, elle ne fonctionnera pas une fois l'appareil branché.

2) Durant le réglage de l'heure, si vous appuyez sur "**Stop/Clear**" ou si vous n'effectuez aucune opération pendant le laps de temps d'une minute, le four sortira de la fonction de réglage.

FR

2. Cuisson à micro-ondes

Appuyer sur "**Micro/Grill/ Combi**" plusieurs fois pour sélectionner la fonction désirée. Tourner " " pour régler le temps de cuisson. Appuyer sur "**Start/ Express**" pour commencer la cuisson.

Exemple: si vous voulez utiliser une puissance de 80% pour cuire pendant 20 minutes, vous devrez faire fonctionner le four selon les étapes suivantes:

1) Appuyer sur "**Micro/Grill/ Combi**" une fois, le LED visualisera "P100", l'indicateur " " sera allumé



2) Appuyer sur "**Micro/Grill/ Combi**" encore une fois pour choisir une puissance de 80%, le LED visualisera "P80".



3) Tourner " " pour régler le temps de cuisson jusqu'à ce que le display visualise "20:00"(Le temps de cuisson maximum est de 95 minutes.)



4) Appuyer sur "**Start/ Express**" pour commencer la cuisson, ":" s'allumera et l'indicateur " " clignotera (un signal acoustique émettra cinq sons en fin de cuisson).

NOTA: Les niveaux pour le réglage du temps de programmation sont les suivants:

0---1 min	: 5 secondes	10---30 min	: 1 minute
1---5 min	: 10 secondes	30---95 min	: 5 minutes
5---10 min	: 30 secondes		

Tableau des puissances du four à micro-ondes

Appuyer	Une fois	Deux fois	Trois fois	4 fois	5 fois
Puissance du micro-ondes	100%	80%	50%	30%	10%

3. Cuisson avec grill

1) Appuyer sur " **Micro/Grill/ Combi** " six fois; sera visualisé "G " et la fonction grill sera sélectionnée .





2) Tourner "  " pour régler le temps de cuisson. Le temps maximum de cuisson est de 95 minutes.

3) Appuyer sur " **Start/ Express** " pour commencer la cuisson"  " clignotera, "  " sera allumé.

Nota: une fois atteint la moitié du temps de cuisson avec grill , le four s'arrêtera et émettra deux sons . Ceci est normal. Vous pouvez alors appuyer sur " **Start/ Express** " pour continuer la cuisson. Afin d'obtenir une cuisson au grill optimale, nous vous conseillons de remuer les aliments, fermer la porte et appuyer sur " **Start/ Express** " pour continuer la cuisson. Au cas où aucune opération n'est effectuée dans le laps de temps d'une minute, le four continuera à fonctionner et émettra un son.

4. Cuisson combinée

1) Appuyer sur " **Micro/Grill/ Combi** " quatre fois, sera visualisé " C-1 " ou "C-2" et la fonction cuisson combinée sera sélectionnée. "  " et "  " s'allumeront.



2) Appuyer sur"  " pour régler le temps de cuisson. le temps de cuisson maximum est de 95 minutes.)

3) Appuyer sur " **Start/ Express** " pour commencer la cuisson. Les indicateurs de cuisson clignoteront et " : " sera allumé.

Nota: Instructions pour la cuisson combinée

Instructions	Visualisation display	Puissance micro-ondes	Puissance Grill
1		55%	45%
2		36%	64%

5. Sélection rapide et augmentation du temps de cuisson

Quand le four est en position d'attente, appuyer sur " **Start/ Express** " pour commencer la cuisson à la puissance maximale pendant 30 secondes. Le temps de cuisson augmentera de 30 secondes chaque fois que vous appuierez sur " **Start/ Express** "; le temps maximum de réglage est de 95 minutes.

Nota: La fonction est inactive pour les cuissons des autres programmes.



6. Décongélation selon le poids

1) Appuyer sur "**Defrost By Weight**" une fois; le LED visualisera "dEF1".



2) Tourner "  " pour sélectionner le poids des aliments à décongeler. Simultanément "g" sera allumé. Le poids doit être compris entre 100 et 2000 grs.





3) Appuyer sur "**Start/ Express**" pour commencer la décongélation. Les indicateurs "  " et "  " clignoteront et l'indicateur "g" s'éteindra.



7. Décongélation selon le temps

1) Appuyer sur "**Defrost By Time**" deux fois, le LED visualisera dEF2".



2) Tourner "  " pour sélectionner le temps de cuisson Simultanément, "  " et "  " s'allumeront. Le temps de réglage va de 00:05 à 95:00. Le niveau de puissance réglé est P30. Il n'est pas modifiable .



3) Appuyer sur "**Start/ Express**" pour commencer la décongélation. Les indicateurs "  " et "  " clignoteront.

8. Menus automatiques de cuisson



1) En position d'attente, appuyer sur "**Auto Menu**" pour choisir le menu désiré. "A-1", "A-2"... "A-8" seront visualisés dans cet ordre.



2) Tourner "  " pour sélectionner le poids ou la portion du menu.

3) Appuyer sur "**Start/ Express**" pour commencer la cuisson. En fin de la cuisson, un signal acoustique émettra cinq sons. Si l'horloge a été précédemment réglée, sera visualisé le temps courant; en cas contraire, sera visualisé 0:00

Par exemple: cuire 150 grs. de pâtes

1) Appuyer trois fois sur "**Auto Menu**", sera visualisé "A-3" et le menu pour les pâtes sera sélectionné .Les indicateurs "  " et "  " seront allumés.

2) Tourner "  " pour sélectionner le poids dans le menu. Arrêter de tourner quand est visualisé "150".

3) Appuyer sur "**Start/ Express**" pour commencer la cuisson. En fin de la cuisson, un signal acoustique émettra cinq sons. Alors, remettre le bouton en position d'attente.

FR

9. Cuisson en séquences

Il est possible de régler au maximum deux programmes de cuisson en séquences. Si un programme est la décongélation, celui-ci passera automatiquement en première position. Un signal acoustique sera émis après chaque programme et donc commencera le programme suivant.

Nota: Le menu Auto ne peut être réglé comme un des menus en séquences
Exemple: si vous voulez décongeler 500 grs d'aliments et les cuire avec une puissance micro-ondes de 80% pendant 5 minutes.

Les étapes à suivre sont les suivantes:

1) Appuyer sur "**Defrost By Weight**", sera visualisé "dEF1";



2) Tourner "👉" pour régler le poids des aliments. Arrêter de tourner quand sera visualisé "500";

3) Appuyer deux fois sur "**Micro/Grill/ Combi**" Pour choisir une puissance maximale de 80%



4) Tourner "👉" pour régler le temps de cuisson de 5 minutes



5) Appuyer sur "**Start/ Express**" pour commencer la cuisson.

Nota: à la fin du premier programme, le signal acoustique émettra et donc commencera le second programme. A la fin de tous les programmes, le signal acoustique émettra cinq sons et l'unité retournera à la position d'attente.

10. Cuisson avec départ différé

1) Avant de régler l'horloge. (Consulter les instructions relatives au réglage de l'horloge.)

2) Régler le programme de cuisson. Il est possible de régler au maximum deux programmes. La décongélation ne peut être réglée avec cette fonction

3) Appuyer sur "**Clock/Pre-set**". L'horloge est visualisée. Le chiffre relatif aux heures clignote.;

4) Tourner "👉" pour régler l'heure; le chiffre inséré pour les heures doit être compris entre 0-23.



5) Appuyer sur "**Clock/Pre-set**", les chiffres des minutes clignoteront.



6) Tourner "👉" pour régler les minutes, le chiffre programmé pour les minutes doivent être compris entre 0-59.



7) Appuyer sur "**Start/ Express**" pour compléter le réglage. ":" sera allumé, le signal sera allumé, le signal acoustique émettra deux sons à l'heure réglée et donc la cuisson commencera automatiquement.



Nota: 1) L'horloge doit être réglée avant de commencer l'opération. En cas contraire, la fonction de départ différé ne fonctionnera pas.

2) si le programme de départ différé a été programmé sans définir le programme de cuisson, l'entier réglage vaudra seulement comme réveil. Cela signifie qu'à l'heure réglée, le signal acoustique émettra seulement cinq sons

11. Fonction vérification des programmations

- (1) Durant la cuisson, appuyer sur "**Micro/Grill/ Combi**"; la puissance micro-ondes sera visualisée pendant 3 secondes
- (2) Durant la phase de départ différé, appuyer sur "**Clock/Pre-set**" pour visualiser l'horaire choisi pour la cuisson différée. Le temps de début de cuisson clignotera pendant 3 secondes et donc le four retournera à la visualisation de l'heure
- (3) Durant la cuisson, appuyer sur "**Clock/Preset**" pour contrôler l'heure actuelle.

12. Fonction Fermeture Sécurité pour enfants

Fermeture: en condition de repos, appuyer sur "**Stop/Clear**" pendant 3 secondes, on entendra un son très long une fois le réglage de la fermeture sécurité enfants effectivement intervenue ; le LED visualisera " [- -] " "  " est allumé
Sortie de la fonction fermeture: dans la position de blocage, appuyer sur "**Stop/Clear**" pendant 3 secondes; on entendra un son très long une fois le déblocage intervenu ; le LED retournera à l'horloge et "  " s'éteindra .

13. Protection du ventilateur

Après cuisson à micro-ondes ou combinée de plus de 5 minutes, le four s'arrête pendant les dernières 15 secondes et alors seul le ventilateur fonctionnera.

14. Fonction protection du Magnétron

Si l'unité fonctionne pendant 30 minutes au maximum du niveau de puissance, le four se règle automatiquement à 80% de la puissance micro-ondes ceci afin de protéger le magnétron.

FR

15. Fonction extinction automatique

Si la porte reste ouverte pendant 10 minutes, la lumière du four s'éteindra. Appuyer sur n'importe quel touche après ouverture de la porte pour relancer le compte à rebours. La lumière du four s'allumera .

16. Données spécifiques

- (1) Il signal acoustique émettra un son quand le bouton est tournée au début du processus;
- (2) Si on ouvre la porte pendant la cuisson, il faut appuyer sur "**Start/ Express**" pour continuer;
- (3) une fois réglé le programma de cuisson, la touche "**Start/ Express**" doit être enfoncée pendant une minute; en cas contraire sera visualisée l'heure actuelle et le réglage sera annulé.
- (4) Le signal acoustique émettra un son en cas de pression correcte; en cas contraire ne sera émis aucun son.

Tableau Menus automatiques de cuisson

Menu	Poids(g)	Visualisation
A-1 AUTO- RECHAUFFEMENT	150	150
	250	250
	350	350
	400	400
A-2 VERDURE	150	150
	350	350
	500	500
A-3 PATES	50(avec 450 gr d'eau)	50
	100(avec 800 gr d'eau)	100
	150(avec 1200 gr d'eau)	150
A-4 VIANDE	150	150
	300	300
	450	450
	600	600
A-5 PIZZA	1(environ 80g)	1
	2(environ 160g)	2
	3(environ 250g)	3
A-6 POMMES DE TERRE	1(environ 220 ± 10g)	1
	2(environ 440 ± 10g)	2
	3(environ 660 ± 10g)	3
A-7 POISSON	150	150
	250	250
	350	350
	400	400
	450	450
A-8 SOUPES	500	500
	750	750
	1000	1000

FR

Recherche des problèmes

NORMALE	
Interférence du four à micro-ondes sur la réception de la télévision	Peuvent intervenir des interférences avec le réception de radio ou télévision durant le fonctionnement du four à micro-ondes. Il s'agit d'un phénomène courant avec d'autres appareils électroménagers, tels que aspirateurs, ventilateurs électriques. Il s'agit de phénomène normal.
Faible éclairage	Durant la cuisson à micro-ondes à basse pression, la lumière du four peut diminuer. Il s'agit d'un phénomène normal.
De la vapeur s'accumule sur la porte, de l'air chaud sort des orifices d'aération	Durant la cuisson, la vapeur peut s'échapper des aliments. Une bonne partie de cette vapeur est évacuée par les orifices d'aération. Le reste de la vapeur peut s'accumuler sur les surfaces froides, telles la porte du four. Ceci est normal.
Le four est accidentellement allumé sans présence d'aliments à l'intérieur	Le fonctionnement du four pendant de brèves périodes sans présence d'aliments à l'intérieur n'endommage pas le four. Cette situation doit être évitée le plus possible.

Problème	Cause possible	Solution
Le four ne s'allume pas	Le fil d'alimentation n'est pas correctement inséré dans la prise de courant	Débrancher la fiche de la prise, rebrancher après 10 secondes
	Le fusible saute ou entre en fonction l'interrupteur automatique	Substituer le fusible ou réparer l'interrupteur automatique (la réparation doit être effectuée par du personnel qualifié)
	Problèmes en sortie	Vérifier la sortie avec un autre appareil électroménager
Le four ne réchauffe pas	La porte n'est correctement fermée	Bien fermer la porte
Le plat en verre fait du bruit pendant le fonctionnement du four	Les roulements sont sales et présence de résidus sur le fond du four	Se référer au paragraphe "entretien du micro-ondes" pour nettoyer les surfaces sales.

FR



Cet appareil est commercialisé en accord avec la directive européenne 2002/96/CE sur les déchets des équipements électriques et électroniques (DEEE).

En vous assurant que ce produit est correctement recyclé, vous participez à la prévention des conséquences négatives sur l'environnement et la santé publique qui pourrait être causé par une mise au rebut inappropriée de ce produit.

Le symbole sur ce produit indique qu'il ne doit pas être traité comme un déchet ménager. Il doit être rapporté jusqu'à un point

de recyclage des déchets électriques et électroniques.

La collecte de ce produit doit se faire en accord avec les réglementations environnementales concernant la mise au rebut de ce type de déchets.

Pour plus d'information au sujet du traitement, de la collecte et du recyclage de ce produit, merci de contacter votre mairie, votre centre de traitement des déchets ou le magasin où vous avez acheté ce produit.

Guide de cuisson

MICRO-ONDES

L'énergie des micro-ondes pénètre les aliments en étant en fait attirée et absorbée par l'eau, la graisse et le sucre qu'ils contiennent. Les micro-ondes provoquent une agitation des molécules. Et c'est le mouvement rapide de ces molécules qui crée une friction et donc un échauffement des aliments.

CUISSON

Ustensiles pour la cuisson micro-ondes :

Les ustensiles doivent laisser l'énergie des micro-ondes les traverser pour avoir une efficacité maximum. Les micro-ondes peuvent pénétrer à travers la céramique, le verre, la porcelaine et le plastique, ainsi qu'à travers le papier et la laine, mais elles sont réfléchies par le métal, tel que l'acier, l'aluminium et le cuivre. Les aliments ne doivent donc jamais être cuits dans des récipients en métal.

Aliments convenant à la cuisson micro-ondes :

Toutes sortes d'aliments conviennent à la cuisson micro-ondes, comme les légumes frais ou surgelés, les fruits, pâtes, riz, haricots, poissons et viandes. Les sauces, les crèmes, les soupes, les gâteaux, les conserves et les condiments peuvent aussi être cuisinés dans un four à micro-ondes. En résumé, la cuisine micro-ondes est idéale pour tout aliment habituellement préparé avec une cuisinière.

FR

Couvrir pendant la cuisson

Il est très important de couvrir les aliments pendant leur cuisson car l'eau s'évapore et contribue au processus de cuisson. Vous pouvez les couvrir de différentes manières : avec une assiette en céramique, un couvercle en plastique ou un film étirable spécial micro-ondes.

Temps de repos

Il est important de respecter un temps d'attente lorsque la cuisson est terminée afin de laisser la température s'égaliser à l'intérieur des aliments.

Guide de cuisson

Guide de cuisson pour les légumes surgelés

Utiliser une petite cocotte adaptée au four avec couvercle. Cuire couvert pendant la durée minimum - voir le tableau. Poursuivre la cuisson à votre goût. Remuer deux fois pendant la cuisson et une fois après. Ajouter du sel, des herbes ou du beurre après la cuisson. Laisser reposer couvert.

Aliment	Portion	Puissance	Temps (min.)	Temps de repos (min.)	Instructions
épinard	150g	P80	5-6	2-3	Ajouter 15 ml (1 cuil. café) d'eau froide
Brocolis	300g	P80	8-9	2-3	Ajouter 30 ml (2 cuil. café) d'eau froide
Petits pois	300g	P80	7-8	2-3	Ajouter 15 ml (1 cuil. café) d'eau froide
Haricots verts	300g	P80	7½-8½	2-3	Ajouter 30 ml (2 cuil. café) d'eau froide
Julienne (carottes/pois/maïs)	300g	P80	7-8	2-3	Ajouter 15 ml (1 cuil. café) d'eau froide
Mélange de légumes (à la chinoise)	300g	P80	7½-8½	2-3	Ajouter 15 ml (1 cuil. café) d'eau froide

Guide de cuisson (suite)

Guide de cuisson pour les légumes frais

Employer un bol en pyrex adapté avec un couvercle. Ajouter de 30 à 45 ml d'eau froide (2 à 3 cuillerées à soupe) pour 250 g, sauf si recommandation contraire – consulter le tableau. Cuisson couverte pendant le temps minimum indiqué dans le tableau. Poursuivre la cuisson suivant vos préférences. Remuer une fois pendant et à la fin de la cuisson. Ajouter du sel, des herbes ou du beurre après la cuisson. Couvrir et laisser reposer pendant 3 minutes.

Conseil : Couper les légumes frais en morceaux de même taille. Plus les morceaux sont petits, plus vite ils cuiront.

Tous les légumes frais doivent être cuits au niveau de puissance maximal (P100).

Aliment	Portion	Temps (min.)	Temps de repos (min.)	Instructions
Brocolis	250g 500g	3½-4 6-7	3	Préparer des morceaux de même taille. Disposer les pieds au centre.
Choux de Bruxelles	250g	5-5½	3	Ajouter de 60 à 75 ml d'eau (5 à 6 cuillerées à soupe).
Carottes	250g	3½-4	3	Couper les carottes en rondelles de taille égale.
Choux-fleurs	250g 500g	4-4½ 6½-7½	3	Préparer des morceaux de même taille. Couper les gros morceaux en moitiés. Disposer les pieds au centre.
Courgettes	250g	3-3½	3	Couper les courgettes en rondelles. Ajouter 30 ml d'eau (2 cuillerées à soupe) ou une noix de beurre. Cuire jusqu'à ce qu'elles soient tendres.
Aubergines	250g	2½-3	3	Couper les aubergines en petites rondelles et arroser d'une cuillerée à soupe de jus de citron.
Poireaux	250g	3-3½	3	Couper les poireaux en rondelles épaisses.
Champignons	125g 250g	1-1½ 2-2½	3	Préparer de petits champignons entiers ou en morceaux. Ne pas ajouter d'eau. Arroser avec du jus de citron. Saler, poivrer. Egoutter avant de servir.
Oignons	250g	4-4½	3	Couper les oignons en rondelles ou en moitiés. N'ajouter que 15 ml (1 cuillerée à soupe) d'eau.
Poivrons	250g	3½-4	3	Couper les poivrons en petits morceaux.

FR

Guide de cuisson (suite)

Aliment	Portion	Temps (min.)	Temps de repos (min.)	Instructions
Pommes de terre	250g 500g	3-4 6-7	3	Peser les pommes de terre épluchées et les couper en moitiés ou en quartiers de tailles égales.
Chou-navets	250g	4½-5	3	Couper les choux-navets en petits cubes.

Guide de cuisson pour le riz et les pâtes

Riz Employer un grand bol de pyrex avec couvercle – le riz double de volume pendant la cuisson. Cuire avec couvercle. Une fois le temps de cuisson écoulé, remuer avant de laisser reposer, puis saler ou ajouter des herbes et du beurre.
Remarque: le riz peut ne pas avoir absorbé toute la quantité d'eau une fois le temps de cuisson écoulé.

Pâtes Employer un grand bol de pyrex. Ajouter de l'eau bouillante, une pincée de sel et bien remuer. Cuire sans couvercle. Remuer plusieurs fois pendant et après la cuisson. Couvrir et laisser reposer puis bien égoutter.

Aliment	Portion	Puissance	Temps (min.)	Temps de repos (min.)	Instructions
Riz blanc (à demi bouilli).	250g 375g	P100	15-16 17½-18½	5	Ajouter 500 ml d'eau froide .Ajouter 750 ml d'eau froide .
Riz brun (à demi bouilli).	250g 375g	P100	20-21 22-23	5	Ajouter 500 ml d'eau froide. Ajouter 750 ml d'eau froide .
Riz mélangé (riz + riz sauvage)	250g	P100	16-17	5	Ajouter 500 ml d'eau froide .
Grains mélangés (riz + grains)	250g	P100	17-18	5	Ajouter 500 ml d'eau froide .
Pates	250g	P100	10-11	5	Ajouter 1000 ml d'eau chaude

Guide de cuisson (suite)

RECHAUFFER

Votre four à micro-ondes réchauffera les aliments en un temps bien plus court que celui des fours traditionnels.

Servez-vous des valeurs de thermostat et des temps de réchauffage indiqués dans le tableau suivant. Les temps de réchauffage figurant dans le tableau concernent des liquides à une température ambiante d'environ +18 à +20°C ou des aliments sortant du réfrigérateur à une température de +5 à +7°C.

Disposition et recouvrement

Eviter de réchauffer des quantités importantes, par exemple un gros morceau de viande – elles ont tendance à trop cuire et à se dessécher avant que le centre ne soit chaud. Il vaut mieux réchauffer de petites quantités.

Niveau de puissance et mélange

Certains aliments peuvent être réchauffer au maximum niveau de puissance, alors que d'autres doivent l'être à niveaux plus faibles.

Consulter les tableaux pour obtenir des indications. En général, il vaut mieux réchauffer des aliments à plus faible thermostat, s'il s'agit d'un aliment délicat, de grandes quantités ou s'il est probable que l'aliment va chauffer très rapidement (tarte aux fruits secs, par exemple).

Bien remuer ou retourner les aliments au cours du réchauffage pour obtenir un meilleur résultat. Si possible, remuer une nouvelle fois avant de servir.

Faire particulièrement attention lors du réchauffage de liquides ou d'aliments pour bébés. Afin d'éviter toute ébullition pouvant faire passer les liquides par-dessus le récipient et les aliments de brûler, les remuer avant, pendant et après le réchauffage. Les laisser dans le micro-ondes pendant le temps de repos. Nous vous conseillons de laisser une cuillère en plastique ou un agitateur en verre dans les liquides. Eviter de trop chauffer (et donc d'abîmer) les aliments. Il vaut mieux laisser les aliments cuire pendant un temps insuffisant et les remettre à chauffer ensuite si nécessaire.

Temps de chauffage et de repos

Lorsque vous réchauffez des aliments pour la première fois, il vaut mieux noter le temps nécessaire pour pouvoir vous y référer ensuite.

Toujours vérifier que les aliments réchauffés sont complètement chauds. Laisser les aliments reposer pendant un bref moment après le réchauffage afin de permettre à la température de bien se répartir. Le temps de repos recommandé est de 2 à 4 minutes, sauf si un autre temps est indiqué dans le tableau.

Faire particulièrement attention lors du réchauffage de liquides ou d'aliments pour bébés.

Guide de cuisson (suite)

RECHAUFFER DES LIQUIDES

Toujours laisser les liquides reposer pendant au moins 20 secondes après l'arrêt du four afin de permettre à la température de bien se répartir. Remuer pendant le réchauffage si nécessaire, et TOUJOURS remuer après. Afin d'éviter que le liquide n'entre en ébullition et ne se répande dans le four ou bien qu'il brûle, mettre une cuillère ou un agitateur en verre dans les boissons et remuer avant, pendant et après le réchauffage.

RECHAUFFER DES ALIMENTS POUR BEBES

ALIMENTS POUR BEBES :

Placer les aliments dans un plat creux en céramique. Couvrir avec un couvercle en plastique. Bien remuer après le réchauffage. Laisser reposer pendant 2 à 3 minutes avant de servir. Remuer à nouveau et contrôler la température. Température de service conseillée : entre 30 et 40°C.

LAIT POUR BEBES :

Verser le lait dans une bouteille en verre stérilisée. Réchauffer sans bouchon. **Ne jamais** chauffer une bouteille avec la tétine car la bouteille pourrait exploser si elle est trop chauffée. Bien agiter avant de laisser reposer et agiter une nouvelle fois avant de servir. Toujours vérifier attentivement la température du lait ou des aliments pour bébés avant de les donner au bébé. Température de service conseillée : environ 37°C.

REMARQUE:

Les aliments pour bébés doivent toujours être attentivement contrôlés avant d'être servis afin d'éviter toute brûlure. Utiliser les valeurs de puissance et les temps donnés dans le tableau suivant concernant les instructions de réchauffage.

Guide de cuisson (suite)

Réchauffer des liquides et des aliments

Utiliser les niveaux de puissance et les temps donnés dans ce tableau comme instructions de réchauffage.

Aliment	Portion	Puis- sance	Temps (min.)	Temps de repos (min.)	Instructions
Boissons (café, thé, eau à la tempéra- ture d'appar- tement)	150 ml (1 tasse) 300 ml (2 tasses) 450 ml (3 tasses) 600 ml (4 tasses)	P100	1-1½ 1½-2 2½-3 3-3½	1-2	Versez dans une tasse en céramique et la réchauffer sans couvercle. Placer 1 tasse au centre, 2 en face de l'autre et 3 ou 4 en cercle. Bien remuer avant le temps de repos et avant de servir. ***be careful while taking them out of oven.
Soupe (froide)	250g 350g 450g 550g	P100	2-2½ 2½-3 3-3½ 3½-4	2-3	Verser la soupe dans une assiette creuse en céramique ou dans un bol creux en céramique. Couvrir avec un couvercle en plastique. Bien remuer après le réchauffage. Remuer de nouveau avant de servir.
Ragoût (froid)	350g	P80	4½-5½	2-3	Mettre le ragoût dans un plat creux en céramique. Couvrir avec un couvercle en plastique. Remuer régulièrement au cours du réchauffage et une nouvelle fois avant de laisser reposer et de servir.
Pâtes avec sauce (froides)	350g	P80	3½-4½	3	Mettre les pâtes (par ex. spaghetti ou vermicelles aux œufs) dans un plat en céramique plat. Couvrir avec du Scellofrais allant au micro-ondes. Remuer avant de servir.

FR

Guide de cuisson (suite)

Aliment	Portion	Puis- sance	Temps (min.)	Temps de repos (min.)	Instructions
Pâtes fourrées (froides)	350g	P80	4-5	3	Mettre les pâtes fourrées (par ex. raviolis, tortellini) avec la sauce dans un plat creux en céramique. Couvrir avec (froid) un couvercle en plastique. Remuer régulièrement pendant le réchauffage et une nouvelle fois avant de laisser reposer et de servir.
Plats préparés (froids)	350g 450g 550g	P80	4½-5½ 5-6 5½-6½	3	Placer les plats comprenant 2 à 3 aliments sur une assiette en céramique. Couvrir avec du Scellofrais allant au micro-ondes.

FR

Guide de cuisson (suite)

Réchauffer des aliments et du lait pour bébés

Utiliser les niveaux de puissance et les temps indiqués dans ce tableau comme instructions de réchauffage.

Aliment	Portion	Puis- sance	Temps	Temps de repos (min.)	Instructions
Aliments pour bébés (légumes + viande)	190g	P80	30sec.	2-3	Placer dans un plat creux en céramique. Faire cuire avec un couvercle. Remuer après la cuisson. Laisser reposer 2 à 3 minutes. Avant de servir, bien remuer et contrôler attentivement la température.
Bouillie pour bébé (céréales + lait + fruit)	190g	P80	20sec.	2-3	Mettre la bouillie dans une assiette creuse en céramique. Faire cuire avec un couvercle. Remuer après la cuisson. Laisser reposer pendant 2 à 3 minutes. Avant de servir, bien remuer et contrôler attentivement la température.
Lait pour bébé	100ml 200ml	P30	30-40 sec. 1 min. - 1 min. 10 sec.	2-3	Remuer ou bien agiter et verser dans une bouteille de verre stérilisée. Placer au centre du plateau tournant. Faire cuire sans couvrir. Bien agiter et laisser reposer pendant au moins 3 minutes. Avant de servir, bien agiter et contrôler attentivement la température.

FR

Guide de cuisson (suite)

GRIL

L'élément de cuisson au gril se trouve sous la paroi supérieure du four. Il fonctionne lorsque la porte du four est fermée et que le plateau tourne. La rotation du plateau permet de mieux griller les aliments. Préchauffer le gril pendant 4 minutes pour faire griller les aliments plus rapidement.

Plats à utiliser pour les grillades :

Doivent aller au feu et peuvent comprendre des éléments en métal. Ne pas utiliser de plastique, qui pourrait fondre.

Aliments adaptés pour le gril :

Côtelettes, saucisses, steaks, hamburgers, tranches de bacon et de jambon sec fumé, fines tranches de poisson, sandwiches et tous types de pain grillé avec garniture.

REMARQUE IMPORTANTE :

Toujours mettre les aliments sur la grille supérieure, sauf instruction contraire.

FR

MICRO-ONDES + GRIL

Ce mode de cuisson associe la chaleur rayonnante du gril à la vitesse de cuisson du micro-ondes. Il ne fonctionne que lorsque la porte du four est fermée et que le plateau tourne. La rotation du plateau permet de bien dorer les aliments.

Plats à utiliser pour la cuisson au micro-ondes + gril:

Veillez employer des plats à travers lesquels les micro-ondes passent. Ils doivent aller au feu. Ne pas utiliser des plats en métal avec les modes combinés. Ne pas utiliser de plats ni d'éléments en plastique car ils pourraient fondre.

Aliments adaptés pour la cuisson micro-ondes + gril :

Sont adaptés pour la cuisson avec ce mode combiné tous les types d'aliments cuits devant être réchauffés et dorés (par ex. les pâtes cuites), ainsi que les aliments requérant un bref temps de cuisson afin de brunir. Ce mode peut également être employé pour les grosses parts d'aliments qui sont meilleures lorsque leur surface est brunie et croustillante (par ex. les morceaux de poulet, les retourner à la moitié de la cuisson). Veuillez consulter le tableau relatif au gril pour de plus amples détails.

Les aliments doivent être retournés en cours de cuisson s'ils doivent être brunis des deux côtés.

Guide de cuisson (suite)

Guide pour faire griller les aliments surgelés

Utilisez les niveaux de puissance et les temps de ce tableau comme guide pour faire griller.

Aliment surgelé	Portion	Puis- sance	Temps côté 1 (min)	Temps côté 2 (min.)	Instructions
Petits pains (env. 50 g ch.)	2 pièces 4 pièces	MW+ Gril	C2 1½-2 2½-3	Gril seul 2-3 2-3	Placer d'abord les petits pains sens dessus dessous en cercle sur le plateau tournant. Faire griller jusqu'à ce qu'ils soient croustillants, puis attendre 2 à 5 mn.
Baguette/ Baguette à l'ail	200-250 g (1 pièce)	MW+ Gril	C1 3½-4	Gril seul 2-3	Placer la baguette surgelée diagonalement sur du papier cuisson sur le support. Après gril attendre 2 à 3 minutes.
Gratin (légumes ou pommes de terre)	400g	C1	13-15	-	Placer le gratin gelé dans un petit plat en Pyrex sur le support. Après cuisson attendre 2 à 3 minutes.
Pâtes (Cannelloni, Macaroni, Lasagne)	400g	C1	14-16	-	Placer les pâtes dans un petit plat rectangulaire en Pyrex, posé directement sur le plateau tournant. Après cuisson attendre 2 à 3 minutes.
Poisson Gratin	400g	C1	16-18	-	Placer le gratin gelé dans un petit plat rectangle en Pyrex sur le support. Après cuisson attendre 2 à 3 minutes.

FR

Guide de cuisson (suite)

Guide pour faire griller les aliments frais

Préchauffer le gril au moyen de la fonction gril pendant 4 minutes.

Utilisez les niveaux de puissance et les temps de ce tableau comme guide pour faire griller.

Aliment frais	Portion	Puissance	Temps côté 1 (min)	Temps côté 2 (min.)	Instructions
Tartines	4 pièces (25 g chaq.)	Gril seul	3½-4½	3-4	Placer les tartines côte à côte sur le support
Petits pains (déjà cuits)	2-4 pièces	Gril seul	2½-3½	1½-2½	Placer d'abord les petits pains à l'envers en cercle directement sur le plateau tournant.
Tomates grillées	200g (2 pièces) 400g (4 pièces)	C2	3½-4½ 5-6	-	Couper les tomates en deux. Mettre un peu de fromage dessus. Disposer dans un plat adapté au four, que vous placez sur le support.
Tomato-Cheese Toast	4 pcs (300g)	C2	4-5	-	Faire d'abord griller les toasts. Puis les disposer avec la préparation sur le support en plaçant 2 toasts à l'opposé. Attendre 2 à 3 minutes
Toast Hawaïi (pamplemousse, jambon, fromage en tranches)	2 pièces (300g) 4 pcs (300g)	C1	3½-4½ 6-7	-	Faire d'abord griller les toasts. Puis les disposer avec la préparation sur le support en plaçant 2 toasts à l'opposé. Attendre 2 à 3 minutes
Pommes de Terre	250g 500g	C1	4½-5½ 6½-7½	-	Couper les pommes de terre en deux. Les disposer en cercle sur le support côté coupé vers le gril.
Gratin de légumes ou pommes de terre (refroidi)	500g	C1	9-11	-	Placer le gratin gras dans un petit plat en Pyrex sur le support. Après cuisson attendre 2 à 3 minutes.

Guide de cuisson (suite)

Aliment frais	Portion	Puis- sance	Temps côté 1 (min)	Temps côté 2 (min.)	Instructions
Morceaux de poulet	450g (2 pièces) 650g (2-3 pièces) 850g (4 pièces)	C2	7-8 9-10 11-12	7-8 8-9 9-10	Enduire les morceaux d'huile et d'épices. Les placer en cercle, les os vers le milieu. Ne placer aucun morceau au centre du support. Laisser reposer 2 à 3 minutes.
Poulet rôti	900g 1100g	C1	10-12 12-14	9-11 11-13	Enduire le poulet d'huile et d'épices. Commencer par placer le blanc du poulet en dessous puis en haut directement sur le plateau tournant. Après grillage attendre 6 minutes.
Côtelettes d'agneau (à point)	400g (4 pièces)	Gril seul	10-12	8-9	Enduire les côtelettes d'huile et d'épices. Les disposer en cercle sur le support. Après cuisson, laisser reposer 2 à 3 minutes.
Grillades	250 g (2 pièces) 500 g (4 pièces)	FMO+ Gril	C2 6-7 8-10	(Grill seul) 5-6 7-8	Enduire les grillades d'huile et de porc d'épices. Les disposer en cercle sur le support. Laisser reposer 2 à 3 minutes après avoir fait griller.
Poisson rôti	450g 650g	C2	6-7 7-8	7-8 8-9	Enduire la peau d'un poisson entier d'huile et d'épice. Placer les poissons côte à côte (tête-queue) sur le support.
Pommes	2 pommes (env.400g) 4 pommes (env.800g)	C2	6-7 10-12	-	Épépiner les pommes et les remplir de raisins secs et confiture. Parsemer d'amandes effilées. Placer les pommes sur un plat adapté au four posé directement sur le plateau.

FR



Mikrowellenherd

**BEDIENUNGSANWEISUNG
MODELLE: CMG 1773 DW
CMG 1774 DS**

DE

Vor der Verwendung des Mikrowellenherdes vorsichtig diese Bedienungen lesen und sie sorgfältig bewahren.

Wenn Sie die hier enthaltenen Bedienungen folgen, wird Ihr Mikrowellenherd Ihnen einen hervorragenden Dienst für lange Zeit garantieren.

DIESE BEDIENUNGEN SORGFÄLTIG BEWAHREN.

VORSICHTSMAßNAHMEN UM EVENTUELLE ZU VIELE AUSSETZUNGEN AN DER MIKROWELLENENERGIE ZU VERMEIDEN.

- (a) Den Mikrowellenherd mit der offenen Tür nicht in Bewegung setzen, weil eine gefährliche Aussetzung an der Mikrowellenenergie verursacht werden könnte. Es ist wichtig, keine Sicherheitsverschlüsse zu zerbrechen oder zu verderben.
- (b) Keinen Gegenstand zwischen der Vorderseite des Mikrowellenherdes und der Tür stellen und die Dichtungen immer rein bewahren.
- (c) **ACHTUNG:** Wenn die Tür oder die Dichtung beschädigt sind, muß das Mikrowellenherd nicht verwendet werden, bis wann es von einem Techniker behebt wird.

ANHANG

Wenn das Gerät nicht rein gehalten wird, könnte seine Oberfläche beschädigt werden; dafür könnte die Dauer des Gerätes kürzer sein und sie könnte auch zu gefährlichen Situationen führen.

Technische Verzeichnisse

Modellen	CMG 1773 DW - CMG 1774 DS
Nennspannung	230V~50Hz
Eingangsnennleistung (Mikrowellen)	1450W
Ausgangsnennleistung (Mikrowellen)	900 W
Eingangsnennleistung (Grill)	1000 W
Kapazität des Mikrowellenherdes	25 L
Durchmesser des Drehtellers	315mm
Außengrößen (LxTxH)	511 x 423 x 283 mm
Nettogewicht	15 kg

DE

WICHTIGE BEMERKUNGEN FÜR DIE SICHERHEIT

ACHTUNG

Um Feuergefahr, elektrischen Schock, Schaden den Menschen oder überhöhte Aussetzung der Mikrowellenenergie während der Verwendung des Elektrogerätes zu vermeiden, empfehlen wir, die folgenden Vorsichtsmaßnahmen zu befolgen:

1. **Achtung:** Flüssigkeiten oder andere Nahrung müssen nicht in geschlossenen Behältern aufgewärmt werden, weil sie explodieren können.
2. **Achtung:** Es ist gefährlich für derjenige, der kein Techniker ist, die Schutzdecke wegzunehmen, die den Schutz gegen der Aussetzung der Mikrowellenenergie garantiert.
3. **Achtung:** Die Minderjährigen können den Mikrowellenherd ohne die Anwesenheit der Erwachsenen verwenden, nur nachdem sie die nötigen Gebrauchsanweisungen gelernt haben und die von einer falschen Verwendung abhängigen Gefahren verstanden haben.
4. **Achtung:** Wenn der Mikrowellenherd kombiniert verwendet wird, sollten die Minderjährigen nur an der Anwesenheit der Erwachsenen wegen der sehr hohen Temperatur (nur für das Modell mit Grill).
5. Nur für die Verwendung in Mikrowellenherden geeignete Geräte benutzen.
6. Der Herd sollte regelmäßig gereinigt werden und die Nahrungsreste sollten sofort gereinigt werden.
7. "VORSICHTSMAßNAHMEN UM EVENTUELLE ZU VIELE AUSSETZUNGEN AN DER MIKROWELLENENERGIE ZU VERMEIDEN" lesen und folgen.
8. Wenn die Nahrung in Kunststoff- oder Papierbehältern aufgewärmt wird, kontrollieren Sie den Herd wegen der Feuermöglichkeit.
9. Wenn man Rauch bemerkt, ist es notwendig, den Herd auszuschalten oder die Steckdose abzustellen und die Tür des Herdes nicht zu öffnen, damit eventuelle Flammen gelöscht werden.
10. Das Essen nicht zu viel backen.
11. Den Herd wie einen Behälter nicht verwenden. Kein Brot, keine Kekse, u.s.w. im Mikrowellenherd lassen.
12. Die Metallverschlüsse und die Metallhenkel aus den Kunststoff- oder Papierbehältern/Taschen wegnehmen, bevor sie in den Mikrowellenherd positioniert werden.
13. Gemäß den gegebenen Installationsbedienungen den Mikrowellenherd positionieren.
14. Die Eier in der Schale und die harten Eier sollten nicht im Mikrowellenherd gewärmt werden, weil sie auch nach dem Ende der Mikrowellenerwärmung explodieren können.
15. Dieses Gerät nur für die in diesem Handbuch beschriebenen Anwendungen benutzen. Keine ätzenden Stoffe oder Dämpfe in diesem Gerät verwenden. Dieses Mikrowellenherd wird ausführlich für das Wärmen und nicht für industrielle- oder Laborzwecke geplant.

16. Wenn das serienmäßige Kabel beschädigt ist, muß es vom Hersteller, von seinem Wartungsdienst oder von den Fachkräften ersetzt werden, damit jede gefährliche Lage verhütet wird.
17. Dieses Hausgerät außen nicht lagern oder verwenden.
18. Diesen Mikrowellenherd neben dem Wasser, im nassen Spülstein oder in der Nähe eines Schwimmbads nicht verwenden.
19. Das Speisekabel von wärmen Oberflächen fern halten und nie das Mikrowellengerät decken.
20. Das Speisekabel an der Kante des Tisches oder an der Arbeitsfläche nicht hängen lassen.
21. Die Nichtbefolgung der gewöhnlichen Sauberkeitsbedienungen könnten die Oberflächen des Mikrowellenherdes beschädigen, die Dauer des Gerätes verkürzen und gefährliche Situationen verursachen.
22. Der Inhalt von Milchflaschen und von Nahrungsbehältern für Neugeborenen sollten gemischt oder geschüttelt werden und die Temperatur der enthaltenen Essen sollte kontrolliert werden, um Verbrennungen zu vermeiden.
23. Die Mikrowellenerwärmung von Getränken könnte einen verspäteten Siedeprozess verursachen; infolgedessen den Behälter vorsichtig rühren.

Weisungen für das Einschränken von der Schadengefahr den Menschen Installation mit Erdung

GEFAHR

Schlagsgefahr

Das Berühren von einigen Teilen kann ernste persönliche Schaden oder sogar den Tod verursachen. Kein Gerät abmontieren.

ACHTUNG

Schlagsgefahr

Eine unrichtige Verwendung der Erdung kann einen Schlag verursachen. Sobald das Gerät richtig durch eine angemessene Erdung installiert wird, kann es auch dem elektrischen Netz verbunden werden.

Wie die Schadengefahren den Menschen kürzen Erdung

REINIGUNG

Versichern Sie sich, den Mikrowellenherd vom elektrischen Strom abzutrennen.

1. Die Innenoberflächen des Mikrowellenherdes mit einem ein wenig feuchten Tuch nach der Verwendung reinigen.
2. Die Zubehöre mit Seife und Wasser wie üblich reinigen.
3. Der Türrahmen, die Dichtung und die Nebenteile müssen bei Bedarf mit einem feuchten Tuch sorgfältig gereinigt werden.

Dieses Hausgerät muß mit Erdung verbunden werden. Im Kurzschlussfall kürzt die Erdung die Schlagsgefahr, weil sie ein Fluc htkabel für den elektrischen Strom gibt. Dieses Hausgerät wird mit einem Stromkabel geliefert, der sowohl das Erdungskabel als auch den Erdungsstecker hat. Die Steckdose muß in einem richtig installierten und mit Erdung ausgestatteten Stecker eingeschaltet werden. Wenn die Bedienungsanleitungen über die Erdung nicht richtig verstanden werden oder wenn Sie Zweifel über die Erdungsverbindungen des Hausgerätes haben, wenden Sie sich an einen qualifizierten Elektriker oder an einen Wärter. Wenn eine Verlängerungsschnur notwendig ist, ein Drei-Wege-Stromkabel mit einer bipolaren Steckdose verwenden, die eine Erdungsnut und 2 Erdungsplättchen hat. Eine bipolare Steckdose mit einem Erdungsstecker oder mit einer Erdungsklemme wird richtig auch für den Stecker des Mikrowellenherdes. Das mit dem Hausgerät gelieferte Kabel ist absichtlich kurz, um die Gefahren von Straucheln oder Abreisen zu vermeiden:

- 1)Die auf den Kabeln oder auf der Verlängerungsschnur bezeichnete Nennspannung sollte wenigstens äquivalent der Nennspannung des Hausgerätes sein.
- 2)Die Verlängerungsschnur muß ein Drei-Wege-Stromkabel mit Erdung sein.
- 3)Das lange Kabel sollte positioniert werden, sodaß es vom Tisch oder von der Arbeitsfläche nicht herabhängt. Auf diese Weise können die Kinder kein Kabel ziehen und niemand kann versehentlich darüber straucheln.

Schuko-Stecker

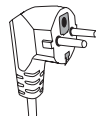

DE

WERKZEUGE

ACHTUNG

Schadengefahr den Menschen

Ohne eine Fachkenntnis ist es gefährlich, Ausbesserungen oder Wartungen zu machen, die die Verschiebung eines Deckels vorsehen, der ein Schutz gegen die Mikrowellen garantiert.

Beziehen Sie sich auf die Bedienungsleitungen im Abschnitt "geeignete Materialien für den Mikrowellenherd oder ungeeignete Materialien für den Mikrowellenherd".

Auch Werkzeuge ohne Metall könnten ungeeignet für die Verwendung im Mikrowellenherd sein. Im Zweifelsfalle ist es möglich, das betreffende Werkzeug mit der folgenden Prozedur zu testen.

Werkzeugentest:

1. einen für den Mikrowellenherd geeigneten Behälter mit einer Tasse kalten Wassers (250 ml.) und mit dem betreffenden Werkzeug füllen.
2. Zur höchsten Temperatur für 1 Min. kochen.
3. Vorsichtig das Werkzeug berühren. Wenn das leere Werkzeug warm ist, muß er nicht im Mikrowellenherd verwendet werden.
4. Die Kochzeit von 1 Min. nicht übersteigen.

Geeignete Materialien für das Mikrowellenherd

Aluminiumfolie	Nur für Schutz. Kleine glatte Stücke können als Decke von dünnen Fleisch- oder Geflügelsstücken verwendet werden, damit ein überhohotes Kochen verhütet wird. Wenn die Aluminiumfolie zu nah den Wänden des Mikrowellenherdes ist, kann sie bogenförmig sich biegen. Die Aluminiumfolie sollte wenigstens 1 Zoll (2,5 cm.) weit von den Wänden des Mikrowellenherdes positioniert werden.
Behälter in Terracotta	Die Bedienungsanleitungen des Herstellers folgen. Der Boden eines Terracotta-Behälters muß wenigstens 3/16 Zoll (5 mm.) über die Drehplatte positioniert werden. Wegen einer falschen Verwendung kann die Drehplatte brechen.
Tischteller	Nur diejenigen, die geeignet für die Mikrowellenherde sind. Die Bedienungsanleitungen des Herstellers folgen. Keine gebrochene oder abgeschlagene Teller verwenden.
Glasgefäße	Immer den Deckel wegnehmen. Nur um Erwärmung des Essen verwenden. Viele Glasgefäße sind nicht hitzefest und könnten brechen.
Glasartikel	Nur hitzefeste und für den Mikrowellenherd geeignete Glasartikel verwenden. Versichern Sie sich, daß es keine Metallbesätze gibt. Keine gebrochene oder abgeschlagene Teller verwenden.
Taschen für das Kochen im Mikrowellenherd	Die Bedienungsanleitungen des Herstellers folgen. Mit Metallverschlüsse nicht schließen. Einige Schnitte machen, damit der Dampf austreten kann.
Papiertassen und Papierteller	Fürs Kochen oder Warmen nur für wenige Zeit. Während des Kochens den Mikrowellenherd unbewacht nicht lassen.

Papierservietten	Sie können als Decke des Essens während des Wärmens verwendet werden, um eventuelle Fetten zu absorbieren. Nur für kurze Warmen unter Kontrolle verwenden.
Pergamentpapier	Als Decke für das Verhüten der Spritzer oder als Decke für den Dampf verwenden.
Kunststoff	Nur den für die Mikrowellenherde geeigneten Typ. Die Bedienungsanleitungen des Herstellers folgen. Der Kunststoff sollte mit dem Zeichen „Für Mikrowellen geeignet“ markiert werden. Einige Kunststoffbehälter werden weich als das enthaltene Essen sich wärmt. Dichtverschlossene Tüte fürs Kochen und Plastiktüte sollten geschnitten oder gelocht werden wie auf der Verpackung gezeigt.
Plastikfolie	Nur den für die Mikrowellenherde geeigneten Typ. Für das Decken des Essens während des Kochens verwendet, um die Feuchtigkeit zu halten. Versichern Sie sich, daß die Plastikfolie das Essen nicht berührt.
Thermometer	Nur die für die Mikrowellenherde geeigneten Thermometer (für Fleisch und Süßigkeiten).
Butterbrotpapier	Als Decke für das Verhüten der Spritzer und für das Halten der Feuchtigkeit verwenden.

Ungeeignete Materialien für die Mikrowellenherde

Aluminiumtablette	Sie können sich bogenförmig biegen. Das Essen auf die für die Mikrowellenherde geeigneten Teller legen.
Pappbehälter für Essen mit Metallhandgriffen	Sie können sich bogenförmig biegen. Das Essen auf die für die Mikrowellenherde geeigneten Teller legen.
Metallwerkzeuge	Das Metall schützt das Essen vor der Mikrowellenenergie. Das Metall kann sich bogenförmig biegen.
Metallverschlüsse	Sie können sich bogenförmig biegen und könnten eine Brandstiftung innerhalb dem Mikrowellenherd verursachen.
Papiertüte	Sie könnten eine Brandstiftung innerhalb dem Mikrowellenherd verursachen.
Polystyren-oder Polyurethanbehälter	Wenn diese Behälter zu hohen Temperaturen ausgesetzt werden, könnten sie schmelzen oder die Innenflüssigkeit kontaminieren.
Holz	Nachdem das Holz im Mikrowellenherd verwendet wird, trocknet es sich und könnte reißen werden oder brechen.

WIE IHREN MIKROWELLENHERD ZU INSTALLIEREN

Namen von den Teilen und der Zubehören des Mikrowellenherdes

Das Mikrowellenherd und alle Teile aus der Verpackung sowie aus der Höhlung des Mikrowellenherdes ziehen.

Das Mikrowellenherd wird mit den folgenden Zubehören geliefert:

1 Glasdrehplatte

1 Drehring

1 Bedienungsanleitung

A) Schaltplatte

B) Welle der Drehplatte

C) Trägersring

D) Glasplatte

E) Betrachtungsfenster

F) Tür

G) Sicherheitsblockierungssystem

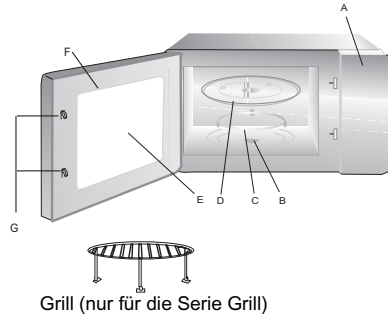

Achtung: das Metallgitter im Mikrowellenmodel nicht verwenden. Wenn die Mikrowellenfunktion gewählt wird, das Metallgitter immer wegnehmen.

Wenn die Tür während der Arbeitsweise offen bleibt, muß das Mikrowellenherd abgeschaltet werden.

Installation der Drehplatte

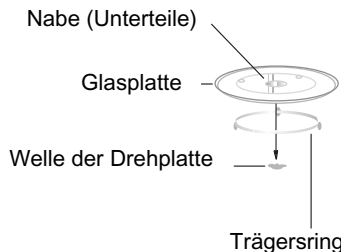

- Die Glasplatte falsch herum nie stellen. Die Glasplatte sollte nie gebunden werden.
- Sowohl die Glasplatte als auch der Trägersring müssen immer während des Kochens benutzt werden.
- Das Essen und die Behälter müssen immer auf die Glasplatte fürs Kochen gestellt werden.
- Wenn die Glasplatte oder der Drehring und die Drehplatte brechen oder sich biegen würden, wenden Sie sich am nächsten Kundendienst.

Installation der Arbeitsfläche

Die ganzen Verpackungen und Zubehöre entfernen. Das Mikrowellenherd kontrollieren und sich vergewissern, daß das Gerät keine Beulen und keine Schaden der Tür hat. Wenn das Mikrowellenherd beschädigt ist, muß es nicht installiert werden.

Innenseite: alle Schutzfolien aus den Oberflächen der Innenseite des Mikrowellenherdes lösen.

Die an der Höhlung des Mikrowellenherdes geklebte, feine, hellbraune Verkleidung nicht lösen, weil sie der Schutz des Magnetrons ist.

Installation

1. Wählen Sie eine flache Oberfläche mit genug Raum für die Lüftung im Ein- und Ausgang.

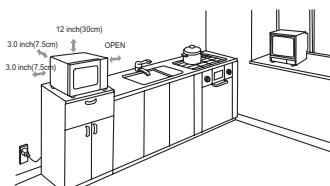

Zwischen dem Mikrowellenherd und einer irgendeinen Nebenwand muß ein Raum von mindestens 3.0 Zoll (7,5 cm.) sein. Eine Seite muß offen sein.

- (1) Über das Gerät einen Raum von mindestens 12 Zoll (30 cm.) lassen.
 - (2) Keine Füßchen aus der Unterseite des Mikrowellenherdes wegnehmen.
 - (3) Die Blockierung von den Öffnungen im Ein- und/oder Ausgang könnte das Gerät beschädigen.
 - (4) Den Mikrowellenherd am weitesten von Fernseher oder Radio stellen. Das Funktionieren des Mikrowellenherdes kann Empfangsstörungen oder Bildinterferenzen verursachen.
2. Den Mikrowellenherd an einer Standardhaussteckdose verbinden. Versichern Sie sich, daß die Spannung und die Frequenz diejenigen sind, die auf dem Schild der Nennwerte gezeigt werden.

ACHTUNG: keinen Mikrowellenherd auf Hausgeräte installieren, die Wärme erzeugen. Wenn das Gerät in der Nähe oder direkt auf einer Wärmequelle installiert wird, könnte es sich beschädigen und die Garantie würde nicht mehr gültig sein.



Die zugängliche Oberfläche könnte warm während des Funktionierens sein.
ARBEITSWEISENBEDIENUNGEN

Dieser Mikrowellenherd verwendet moderne, elektronische Kontrolle, um die Kochensparameter einzustellen, sodaß fast alle Ihre Bedürfnisse befriedigt werden können.

1. Einstellung der Uhr

Sobald der Mikrowellenherd an der Steckdose verbunden wird, wird er "0:00" sichtbar machen, ein hörbares Zeichen wird einen Klang aussenden.

1) Auf "**Clock/Pre-set**" , drücken und die Zahleder Uhr werden blitzen.



2) Für die Regelung der Uhr "  " rollen; die eingegebene Zahl für die Stunden sollte zwischen 0 und 23 inbegriffen sein.



3) Auf "**Clock/Pre-set**" drücken, die Zahlen der Minuten werden blitzen.



4) Für die Regelung der Uhr "  " rollen; die eingegebene Zahl für die Stunden sollte zwischen 0 und 29 inbegriffen sein.



5) Auf "**Clock/Pre-set**" drücken ", um die Einstellung der Uhr fertig zu machen. ":" wird blitzen.



Note: 1) Wenn die Uhr nicht eingestellt wird, wird er nicht funktionieren, sobald er elektrisch verbunden wird.

2) Während der Einstellung der Uhr wird der Mikrowellenherd aus der Einstellungsfunktion ausgehen, wenn Sie auf "**Stop/Clear**" drücken oder wenn Sie in einer Minute keine Funktion benutzen.

2. Mikrowellenkochen

Mehrmals auf "**Micro/Grill/Combi**" drücken, um die gewünschte Funktion zu wählen. Für die Regelung der Kochzeit "  " rollen. Für den Anfang des Kochens auf "**Start/ Express**" drücken.

Beispiel: wenn Sie eine Stärke von 80% für ein Kochen von 20 Minuten verwenden wollen, müssen Sie die folgenden Anleitungen folgen:

1) Auf "**Micro/Grill/Combi**" einmal drücken, wird der LED "P100" sichtbar machen,  der Anzeiger wird eingeschaltet sein.



2) Auf "**Micro/Grill/Combi**" noch einmal drücken, um eine Stärke von 80% zu wählen, der LED wird "P80" sichtbar machen.



3) Für die Regelung der Kochzeit "  " rollen bis wann der Display sichtbar "20:00" machen wird (die längste Kochzeit ist von 95 Minuten).



4) Für den Anfang des Kochens auf "**Start/ Express**" drücken. ":" wird sich einschalten und der Anzeiger "  " wird blitzen (am Ende des Kochens wird ein hörbares Zeichen fünf Klänge aussenden).

NOTE: Die Stufen für die Regelung der Programmierungszeit sind die folgenden:

0---1	Min : 5	Sekunden	10---30	Min : 1	Minute
1---5	Min : 10	Sekunden	30---95	Min : 5	Minuten
5---10	Min : 30	Sekunden			

Tabelle der Stärke vom Mikrowellenherd

Drücken	einmal	zweimal	dreimal	viermal	fünfmal
Mikrowellenstärke	100%	80%	50%	30%	10%

3. Kochen mit Grill

1) Auf die Taste **"Micro/Grill/Combi"** sechsmal drücken; "G" wird sichtbar machen und die Funktion Grill wird eingestellt sein.



2) Für die Regelung der Kochzeit "👉" rollen. Die längste Kochzeit ist von 95 Minuten.

3) Für den Anfang des Kochens auf **"Start/ Express"** drücken. "👉" wird sich einschalten und der Anzeiger "🔥" wird blitzen.

NOTE: Nach der Kochenhälfte mit Grill wird der Mikrowellenherd stocken und wird er zwei Klänge aussenden. Das ist normal. Auf die Taste **"Start/ Express"** drücken, um das Kochen weiterzuführen. Für das beste Grill kochen muß das Essen umgewendet werden, dann muß die Tür wieder geschlossen werden und auf die Taste **"Start/ Express"** drücken, um das Kochen weiterzuführen. Wenn nichts in einer Minute gemacht wird, wird der Mikrowellenherd weitergehen und wird einen Klang aussenden.

4. Kombikochen

1) Auf die Taste **"Micro/Grill/Combi"** viermal drücken, "C-1" oder "C-2" wird sichtbar sein und die Funktion Kombikochen wird eingestellt werden. "🔥" und "🔧" werden eingeschaltet sein.



2) Für die Regelung der Kochzeit "👉" rollen. Die längste Kochzeit ist von 95 Minuten.

3) Für den Anfang des Kochens auf **"Start/ Express"** drücken. "👉" wird sich einschalten und der Anzeiger wird blitzen.

Note: Bedienungsanleitungen für das Kombikochen

Anleitungen	Display-Visualisierung	Mikrowellenstärke	Grillstärke
1		55%	45%
2		36%	64%





5. Schneller Anfang und Verlängerung der Kochzeit

Auf die Taste **"Start/ Express"** drücken, um das Kochen zur höchsten Mikrowellenstärke für 30 Sekunden zu beginnen. Die Kochzeit wird 30 Sekunden länger sein, jedesmal die Taste **"Start/ Express"** gedrückt wird; die längste Einstellungszeit ist von 95 Minuten.







Note: dieselbe Funktion wird nicht tätig für Kochen mit anderen Programmen sein.

DE





6. Entfrostung gemäß dem Gewicht

- 1) Einmal auf **"Defrost By Weight"** drücken; der LED wird "dEF1" sichtbar machen. 
- 2) Für die Wahl des Gewichtes vom zu entfrosten Essen "  " rollen. Gleichzeitig wird "g" brennen sein. Das Gewicht muß zwischen 100 und 2000 Gr. inbegriffen sein werden 
- 3) Für den Anfang der Entfrostung auf die Taste **"Start/ Express"** drücken. Die Anzeiger "  " und "  " werden blitzen und der Anzeiger "g" wird ausgehen.

7. Entfrostung gemäß der Zeit

- 1) Zweimal auf die Taste **"Defrost By Time"** drücken, der LED wird "dEF2" sichtbar machen. 
- 2) Für die Wahl der Kochzeit "  " rollen. Gleichzeitig werden "  " und "  " brennen sein. Die Einstellungszeit geht von 00:05 bis zu 95:00. Die eingestellte Stärkestufe ist P30. Sie ist nicht regelbar. 
- 3) Für den Anfang der Entfrostung auf die Taste **"Start/ Express"** drücken. Die Anzeiger "  " und "  " werden blitzen.

8. Automatische Kochmenüs

- 1). Für die Wahl des angefragten Menüs auf **"Auto Menu"** drücken. "A-1", "A-2"...."A-8" werden in dieser Ordnung sichtbar sein. 
 - 2). Für die Wahl des Gewichtes oder des Menüs "  " rollen.
 - 3) Für den Anfang des Kochens auf **"Start/ Express"** drücken. Am Ende des Kochens wird ein hörbares Zeichen fünf Klänge aussenden. Wenn die Uhr früher eingestellt wurde, wird die laufende Zeit sichtbar sein; sonst wird 0:00 sichtbar sein.
- Z. B.: 150 Gr. Nudeln kochen
- 1) Dreimal **"Auto Menu"** drücken, "A-3" wird sichtbar und das Menü für die Nudeln wird gewählt sein. Die Anzeiger "  " und "  " werden brennen sein.
 - 2). Für die Wahl des Gewichtes "  " rollen bis wann Sie "150" sehen.
 - 3) Für den Anfang des Kochens auf **"Start/ Express"** drücken. Am Ende des Kochens wird ein hörbares Zeichen fünf Klänge aussenden. Jetzt sollten Sie den Knopf nochmal zum Hauptmenü rollen.

9. Kochfolge

Es ist möglich, höchstens zwei Kochprogramme in Folge einzustellen. Wenn ein Programm die Entfrostung ist, sollte sie als erstes Programm eingestellt werden. Ein hörbares Zeichen wird nach jedem Programm ausgesendet und dann wird das folgende Programm anfangen.

9. Kochfolge

Es ist möglich, höchstens zwei Kochprogramme in Folge einzustellen. Wenn ein Programm die Entfrosthaltung ist, sollte sie als erstes Programm eingestellt werden. Ein hörbares Zeichen wird nach jedem Programm ausgesendet und dann wird das folgende Programm anfangen.

Note: das Menü Auto kann nicht unter den Programmfolgen eingestellt werden.
Beispiel: Wenn Sie 500 Gr. Essen entfrosten möchten und es mit einer Mikrowellenstärke von 80% für 5 Minuten kochen, sollten Sie die folgenden Bedienungsleitungen folgen:

1) Auf "**Defrost By Weight**" drücken, "dEF1" wird sichtbar sein.



2) Für die Wahl des Gewichtes des Essens "  " rollen bis zur Visualisierung von " 500 ".

3) Für die Wahl einer Mikrowellenstärke von 80% zweimal auf "**Micro/Grill/Combi**" drücken.



4) Für die Einstellung der Kochzeit zu 5 Minuten "  " rollen.



5) Für den Anfang des Kochens auf "**Start/ Express**" drücken.

Note: am Ende des ersten Programmes wird ein hörbares Zeichen einen Klang aussenden und dann wird das zweite Programm anfangen.

Am Ende aller Programme wird das hörbare Zeichen fünf Klängen aussenden und das Gerät wieder zu den Haupteinstellungen zurückkommen wird.

10. Kochen mit verzögertem Anfang

1) Zuerst die Uhr einstellen. (in den Bedienungsleitungen über die Einstellung der Uhr nachschlagen).

2) Das Kochprogramm einstellen. Es ist möglich, höchstens zwei Programme einzustellen. Mit dieser Funktion kann die Entfrosthaltung nicht eingestellt werden.

3) Auf "**Clock/Pre-set**" drücken. Die Uhr wird sichtbar sein. Die auf die Stunden beziehende Zahl blitzt.

4) Für die Regelung der Stunde "  " rollen; die eingestellte Zahl für die Stunden sollte zwischen 0 und 23 inbegriffen sein.



5) Auf "**Clock/Pre-set**" drücken, die Zahlen der Minuten werden blitzen.



6) Für die Regelung der Minuten "  " rollen; die eingestellte Zahl für die Minuten sollte zwischen 0 und 59 inbegriffen sein.



7) Auf "**Start/ Express**" drücken, um das Programm zu beenden. ":" wird eingeschaltet sein, das hörbare Zeichen wird zwei Klänge um der eingestellten Stunde aussenden und das Kochen wird automatisch anfangen.

Note: 1) Die Uhr muß vor der Einstellung des Programmes eingestellt werden.

Sonst wird das Programm von verzögertem Anfang nicht funktionieren.

2) Wenn das Programm von verzögertem Anfang ist ohne die Einstellung des Kochprogrammes eingestellt worden, wird die ganze Einstellung als Wecker gelten. Deshalb wird das hörbare Zeichen an der gewählten Stunde nur fünf Klänge aussenden.

11. Funktion der Kontrolle der Einstellungen

- (1) Während des Kochens auf " **Micro/Grill/Combi** " drücken; die laufende Mikrowellenstärke wird für 3 Sekunden sichtbar sein.
- (2) Während des verzögerten Anfangs auf "**Clock/Pre-set**" drücken, um die Zeit für das verzögerte Kochen zu sehen.
Die Zeit des Anfangs des Kochens wird für 3 Sekunden blitzen, dann wird der Mikrowellenherd wieder zum Visualisieren der Stunde zurückkommen wird.
- (3) Während des Essens auf "**Clock/Pre-set**" drücken, damit die laufende Stunde kontrolliert wird. Sie wird für 3 Sekunden sichtbar sein.

12. Funktion der Blockung für Kinder

Blockung: auf "**Stop/Clear**" für 3 Sekunden drücken, man wird einen langen Klang als Bestätigung der gemachten Blockungseinstellung für Kinder hören; der LED wird " [] " visualisieren und "  " wird eingeschaltet.

Ausgang aus der Blockungsfunktion: auf "**Stop/Clear**" für 3 Sekunden drücken; man wird einen langen Klang als Bestätigung der gemachten Entblockung hören; der LED wird zurück zur Uhr wiederkommen und "  " wird erlöschen sein.

13. Schutz des Wedels

Nach einem über 5 Minuten langen Mikrowellen- oder Kombikochen wird der Mikrowellenherd in den letzten 15 Sekunden stehen bleiben und nur der Wedel wird funktionieren.

14. Schützende Funktion von Magnetron

Wenn das Gerät für 30 Minuten zur höchsten Stärkestufe funktioniert, wird sich der Mikrowellenherd automatisch zu 80% der Mikrowellenstärke einstellen, damit die Kontrollleitung Magnetron geschützt wird.

15. Funktion der Selbstausschaltung

Wenn die Tür für 10 Minuten offen bleibt, wird sich das Licht des Mikrowellenherdes ausschalten. Auf eine beliebige Taste nach der Öffnung der Tür drücken, um den Countdown wiederherzustellen. Das Licht des Mikrowellenherdes wird sich einschalten.

16. Aufstellungen

- (1) Das hörbare Zeichen wird einen Klang aussenden, sobald der Knopf am Anfang des Programmes gerollt wird.

- (2) Wenn die Tür während des Kochens geöffnet wird, wird es nötig sein, auf die Taste "**Start/ Express**" drücken, um mit dem Kochen weiterzugehen.

- (3) Sobald das Kochprogramm eingestellt wird, muß die Taste "**Start/ Express**" in einem Minute gedrückt werden; sonst wird die laufende Stunde sichtbar sein und die Einstellung wird gelöscht.

- (4) Wenn der Druck richtig ist, wird das hörbare Zeichen einen Klang aussenden; sonst wird kein Klang sein.

Tabelle von automatischen Kochmenüs

Menü	Gewicht(g)	Anzeige
A-1 AUTO ERWÄRMUNG	150	150
	250	250
	350	350
	400	400
A-2 GEMÜSE	150	150
	350	350
	500	500
A-3 NUDELN	50(mit 450 Gr. Wasser)	50
	100(mit 800 Gr. Wasser)	100
	150(mit 1200 Gr. Wasser)	150
A-4 FLEISCH	150	150
	300	300
	450	450
	600	600
A-5 PIZZA	1(circa 80g.)	1
	2(circa 160g.)	2
	3(circa 250g.)	3
A-6 KARTOFFELN	1(circa 220 ± 10 g.)	1
	2(circa 440 ± 10 g.)	2
	3(circa 660 ± 10 g.)	3
A-7 FISCH	150	150
	250	250
	350	350
	400	400
	450	450
A-8 SUPPE	500	500
	750	750
	1000	1000

DE

Problemensuche

NORMAL	
Interferenz des Mikrowellenherdes mit dem Fernsehempfang	Während des Funktionierens des Mikrowellenherdes ist es möglich, daß es Empfangsstörungen und Bildinterferenzen gibt. Dasselbe passiert auch mit anderen kleinen Hausgeräten wie Mischer, Staubsauger, elektrische Ventilatoren. Es ist ganz normal.
Schwaches Licht	Während Mikrowellenkochen zu niedrigem Druck kann das Licht des Mikrowellenherdes schwächer werden. Es ist ganz normal.
Dampf sammelt sich auf der Tür an, warme Luft aus den Luftlochöffnungen ausgeht	Während des Kochens kann der Dampf aus dem Essen herausgehen. Ein Teil von diesem Dampf wird aus den Luftlochöffnungen ausgestoßen. Ein anderer Teil könnte sich auf die kalten Oberflächen wie z.B. die Tür des Mikrowellenherdes sammeln. Es ist ganz normal.
Der Mikrowellenherd wird ohne Essen in seinem Innen zufällig eingeschaltet	Das Funktionieren des Mikrowellenherdes für kurze Zeit ohne Essen in seinem Innen verursacht keine Schade. Es ist aber besser, diese Situation zu vermeiden.

DE

Problem	Möglicher Grund	Lösung
Der Mikrowellenherd schaltet sich nicht ein	Das Speisekabel ist in der Steckdose nicht richtig eingeschaltet	Der Stecker aus der Steckdose ausschalten, nach 10 Sekunden wieder einschalten.
	Die Schmelzsicherung schlägt durch oder der Selbstschalter läuft an	Die Schmelzsicherung ersetzen oder den Selbstschalter wiedereinführen (repariert von Fachkräfte unserer Firma)
	Probleme mit dem Ausgang	Den Ausgang mit einem anderen Hausgerät kontrollieren
Der Mikrowellenherd wärmt nicht	Die Tür ist nicht richtig geschlossen	Die Tür richtig schließen
Die Glasplatte ist lärmend während des Funktionierens des Mikrowellenherdes	Schmutzige Walzen und Abfälle auf dem Boden des Mikrowellenherdes	Für die Reinigung der schmutzigen Teilen beziehen Sie sich auf den Abschnitt „Wartung des Mikrowellenherdes“



Dieses Elektrohaushaltsgerät ist entsprechend der EU-Richtlinie 2002/96/CE über Elektro- und Elektronik-Altgeräte (WEEE) gekennzeichnet. Bitte sorgen Sie dafür, dass das Gerät ordnungsgemäß entsorgt wird, damit mögliche negative Auswirkungen auf Umwelt und Gesundheit vermieden werden, die bei einer unsachgemäßen Entsorgung des Altgerätes entstehen könnten.

Das Symbol auf dem Produkt bedeutet, dass dieses Gerät nicht in den normalen Hausmüll gehört, sondern den jeweiligen kommunalen Rücknahmesystemen für Elektro- und Elektronik-

Altgeräte übergeben werden muss. Die Entsorgung muss im Einklang mit den geltenden Umweltrichtlinien für die Abfallentsorgung erfolgen.

Für nähere Informationen über Entsorgung und Recycling dieses Produktes wenden Sie sich bitte an Ihre kommunalen Einrichtungen (Umweltamt) oder an die Abfallentsorgungsgesellschaft Ihrer Stadt bzw. an Ihren Händler.

Kochleitfaden

MIKROWELLEN

Von dem Flüssigkeits-, Fett- und Zuckergehalt der Speise angezogen und absorbiert, dringt die Mikrowellenenergie sprichwörtlich in die Speise ein. Die eindringenden Mikrowellen verursachen eine schnelle Bewegung der Moleküle der Speise. Durch diese schnelle Bewegung der Moleküle kommt es zur Reibung, und durch die dadurch entstehende Hitze wird die Speise gegart.

KOCHEN

Geschirr zum Kochen mit Mikrowellen:

Um die maximale Leistungsfähigkeit zu gewährleisten, muß das verwendete Geschirr für die Mikrowellenenergie durchlässig sein. Von Metallen, wie Stahl, Aluminium und Kupfer werden die Mikrowellen zurückgeworfen. Keramik, Glas, Porzellan und Kunststoff, sowie Papier und Holz, können sie jedoch durchdringen. Aus diesem Grunde sind die Speisen niemals in Metallbehältern zu kochen.

Geeignete Speisen zum Kochen mit Mikrowellen:

Zahlreiche Speisen sind dazu geeignet, im Mikrowellengerät gekocht zu werden, einschließlich frisches oder tiefgefrorenes Gemüse, Obst, Teigwaren, Reis, Getreide, Bohnen, Fisch und Fleisch. Soßen, Eierspeisen, Suppen, gedünstete Süßspeisen, Konservierungsmittel und Chutney können ebenfalls im Mikrowellenherd gekocht werden. Das heißt, ganz allgemein sind alle Speisen, die normalerweise auf dem Speisenwärmer zubereitet werden, ideal für das Kochen im Mikrowellengerät.

Abdecken während des Kochens

Es ist äußerst wichtig, daß die Speisen während des Kochens abgedeckt sind, da verdunstetes Wasser als Dampf aufsteigt und zum Kochvorgang beiträgt. Die Speise kann auf verschiedene Weise abgedeckt werden: z. B. mit einem Keramikeller, Kunststoffdeckel oder mit einer für Mikrowellen geeigneten enganliegenden Folie.

Ruhezeit

Es ist äußerst wichtig, nach Ende der Kochzeit die Speise ruhen zu lassen, damit die Temperatur in der Speise ausgeglichen werden kann.

Kochleitfaden

Kochanleitung für tiefgefrorenes Gemüse

Verwenden Sie eine geeignete Schüssel aus Pyrexglas mit Deckel. Während der Mindestkochzeit – siehe Tabelle - abgedeckt kochen lassen. Dann weiter kochen, bis Sie das von Ihnen gewünschte Ergebnis erhalten.

Während des Kochens zweimal umrühren, und nach Beendigung des Kochvorgangs noch einmal umrühren. Salz, Kräuter oder Butter nach Beendigung des Kochvorgangs hinzufügen. Während der Ruhezeit abdecken.

Speise	Portion	Leistung	Kochzeit (Min.)	Ruhezeit (Min.)	Anleitungen
Spinat	150g	P80	5-6	2-3	15 ml (1 Eßlöffel) kaltes Wasser hinzugeben.
Broccoli	300g	P80	8-9	2-3	30 ml (2 Eßlöffel) kaltes Wasser hinzugeben.
Erbsen	300g	P80	7-8	2-3	15 ml (1 Eßlöffel) kaltes Wasser hinzugeben.
Grüne Bohnen	300g	P80	7½-8½	2-3	30 ml (2 Eßlöffel) kaltes Wasser hinzugeben.
Gemischtes Gemüse (Karotten/ Erbsen/ Getreide)	300g	P80	7-8	2-3	15 ml (1 Eßlöffel) kaltes Wasser hinzugeben.
Gemischtes Gemüse (auf chinesische Art)	300g	P80	7½-8½	2-3	15 ml (1 Eßlöffel) kaltes Wasser hinzugeben.

DE

Kochleitfaden (Fortsetzung)

Kochanleitung für frisches Gemüse

Verwenden Sie eine geeignete Schüssel aus Pyrexglas mit Deckel. Geben Sie für je 250 g 30-45 ml kaltes Wasser hinzu (2-3 Eßlöffel), es sei denn eine andere Wassermenge wird empfohlen – siehe Tabelle. Während der Mindestkochzeit- siehe Tabelle - abgedeckt kochen lassen. Dann weiter kochen lassen, bis Sie das von Ihnen gewünschte Ergebnis erhalten. Einmal während des Kochens und einmal nach Ende der Kochzeit umrühren. Salz, Kräuter oder Butter nach Ende der Kochzeit hinzugeben. Während einer 3 minutenlangen Ruhezeit abdecken.

Hinweis: Das frische Gemüse in gleich große Teile schneiden. Je kleiner Sie die Teile schneiden, desto schneller sind sie gar.

Alle frischen Gemüsesorten sollten bei voller Mikrowellenleistung gekocht werden (P100).

Speise	Portion	Leistung	Kochzeit (Min.)	Ruhezeit (Min.)
Broccoli	250g 500g	3½-4 6-7	3	Gleich große Köpfchen zubereiten. Die Stengel zur Mitte hin anrichten.
Rosenkohl	250g	5-5½	3	60-75 ml (5-6 Eßlöffel) Wasser hinzugeben.
Karotten	250g	3½-4	3	Die Karotten in gleich große Scheiben schneiden.
Blumenkohl	250g 500g	4-4½ 6½-7½	3	Gleich große Köpfchen herrichten. Große Köpfe halbieren. Die Stengel zur Mittel hin anrichten.
Zucchini	250g	3-3½	3	Die Zucchini in Scheiben schneiden. 30 ml (2 Eßlöffel) Wasser oder einen Klacks Butter hinzugeben. Weich kochen.
Auberginen	250g	2½-3	3	Die Auberginen in dünne Scheiben schneiden und mit 1 Eßlöffel Zitronensaft beträufeln.
Porree	250g	3-3½	3	Den Porre in dicke Ringe schneiden.
Pilze	125g 250g	1-1½ 2-2½	3	Ganze kleine Pilze oder geschnittene Pilze zubereiten. Kein Wasser dazugeben. Mit Zitronensaft beträufeln. Mit Salz und Pfeffer würzen. Vor dem Servieren Wasser entfernen.
Zwiebeln	250g	4-4½	3	Die Zwiebeln in Scheiben oder Hälften schneiden. Nur 15 ml (1 Eßlöffel) Wasser dazugeben.
Paprika	250g	3½-4	3	Den Paprika in schmale Streifen schneiden.

Kochleitfaden (Fortsetzung)

Speise	Portion	Leistung	Kochzeit (Min.)	Ruhezeit (Min.)
Kartoffeln	250g	3-4	3	Die geschälten Kartoffeln abwägen und in gleich große Hälften oder Viertel schneiden.
	500g	6-7		
Weißer Rüben	250g	4½-5	3	Die Rüben in kleine Würfel schneiden.

Kochanleitung für Reis und Teigwaren

Reis : Verwenden Sie eine große Schüssel aus Pyrexglas mit Deckel – denken Sie daran, daß der Reis beim Kochen sein Volumen verdoppelt.

Abgedeckt kochen lassen. Nach Ende der Kochzeit und vor Beginn der Ruhezeit, umrühren und Salz bzw. Kräuter und Butter hinzugeben.

Anmerkung: eventuell ist nach Ende der Kochzeit nicht die gesamte Wassermenge vom Reis absorbiert worden.

Teigwaren: Verwenden Sie eine große Schüssel aus Pyrexglas. Kochendes Wasser und eine Prise Salz hinzugeben. Gut umrühren. Ohne abzudecken kochen lassen. Gelegentlich während, sowie nach dem Kochen umrühren. Während der Ruhezeit abdecken. Hinterher gewissenhaft alles Wasser ablaufen lassen.

Speise	Portion	Leistung	Kochzeit (Min.)	Ruhezeit (Min.)	Anleitungen
Weißer Reis (vorgekocht)	250g	P100	15-16	5	500 ml kaltes Wasser hinzugeben. 500 ml kaltes Wasser hinzugeben.
	375g		17½-18½		
Brauner Reis Rice (vorgekocht)	250g	P100	20-21	5	500 ml kaltes Wasser hinzugeben. 500 ml kaltes Wasser hinzugeben.
	375g		22-23		
Gemischter Reis (Reis + wilder Reis)	250g	P100	16-17	5	500 ml kaltes Wasser hinzugeben.
Gemischte Körner (Reis + Getreide)	250g	P100	17-18	5	400 ml kaltes Wasser hinzugeben.
Teigwaren	250g	P100	10-11	5	1000 ml heißes Wasser hinzugeben.

DE

Kochleitfaden (Fortsetzung)

ERHITZEN

In Ihrem Mikrowellenherd werden die Speisen in nur einem Bruchteil von der Zeit erhitzt, die ein herkömmlicher Herd benötigt. Benutzen Sie die in der nachfolgenden Tabelle angegebenen Leistungsgrade und Erhitzungszeiten als Richtlinie.

Die in der Tabelle angegebenen Zeiten beziehen sich auf Flüssigkeiten bei einer Raumtemperatur zwischen +18 und +20° C bzw. auf gekühlte Speisen bei +5 bis +7° C.

Anrichten und Abdecken

Vermeiden Sie das Erhitzen von großen Teilen, wie zum Beispiel von Bratenfleisch, denn diese neigen dazu, übermäßig gar und trocken zu werden, bevor das Innere siedend heiß ist. Beim Erhitzen von kleinen Teilen ist das Ergebnis weitaus besser.

Leistungsgrade und Umrühren

Einige Speisen können bei der höchsten Leistung erhitzt werden, während andere bei niedrigeren Leistungen erhitzt werden sollten. Befolgen Sie die Tabellen zur Anleitung. Im allgemeinen ist es besser, die Speisen bei einem niedrigeren Leistungsgrad zu erhitzen, insbesondere wenn es sich um empfindliche Speisen oder um große Mengen handelt, oder wenn es sich um Speisen handelt, die mit aller Wahrscheinlichkeit sehr schnell erhitzt werden (zum Beispiel gefüllte Pasteten).

Das bestmögliche Ergebnis erhalten Sie, wenn Sie die Speisen gut umrühren oder während des Erhitzens umdrehen. Wenn möglich, rühren Sie die Speise nochmals vor dem Servieren um.

Gehen Sie besonders vorsichtig vor, wenn Sie Flüssigkeiten oder Babykost erhitzen. Um das plötzliche Aufkochen von Flüssigkeiten oder Verbrühungen zu vermeiden, rühren Sie diese vor, während und nach dem Erhitzen um. Lassen Sie die Flüssigkeiten während der Ruhezeit im Mikrowellenherd stehen. Wir empfehlen, einen Plastiklöffel oder ein Glasstäbchen in die Flüssigkeit zu stecken. Vermeiden Sie die Überhitzung und somit das Verderben der Speise. Es ist vorzuziehen, von einer zu kurzen Kochzeit auszugehen und dann eine zusätzlichen Kochzeit hinzuzufügen, falls dies erforderlich sein sollte.

Erhitzungs- und Ruhezeiten

Wenn Sie eine Speise zum ersten Mal erhitzen, ist es ratsam, die benötigte Zeit aufzuschreiben und somit eine Orientierungshilfe für zukünftiges Erhitzen zu haben.

Vergewissern Sie sich stets, daß die erhitzte Speise durch und durch siedend heiß ist. Lassen Sie die Speise nach dem Erhitzungsvorgang eine kurze Zeit lang ruhen, damit die Temperatur ausgeglichen werden kann. Die empfohlene Ruhezeit nach dem Erhitzen beträgt 2-4 Minuten, es sei denn andere Ruhezeiten werden in der Tabelle empfohlen.

Seien Sie besonders vorsichtig, wenn Sie Flüssigkeiten oder Babykost erhitzen. Sehen Sie dazu auch den Abschnitt zu den Sicherheitsmaßnahmen.

Kochleitfaden (Fortsetzung)

ERHITZEN VON FLÜSSIGKEITEN

Lassen Sie die Flüssigkeit stets mindestens 20 Sekunden nachdem der Herd ausgeschaltet wurde ruhen, damit die Temperatur ausgeglichen werden kann. Falls erforderlich, rühren Sie die Flüssigkeit während des Erhitzens um, und **AUF JEDEN FALL** nach dem Erhitzen. Um das plötzliche Aufkochen und eventuelle Verbrühungen zu vermeiden, sollten Sie einen Löffel oder ein Glasstäbchen in die Getränke stecken und vor, sowie während und nach dem Erhitzen umrühren.

ERHITZEN VON BABYKOST

BABYKOST:

Die Babynahrung in einen tiefen Keramikteller füllen und mit einem Plastikdeckel abdecken. Nach dem Erhitzen gut umrühren! Vor dem Servieren 2-3 Minuten ruhen lassen. Nochmals umrühren und die Temperatur überprüfen. Empfohlene Serviertemperatur: zwischen 30-40°C.

BABYMILCH:

Die Milch in ein sterilisiertes Fläschchen aus Glas gießen. Unverschlossen erhitzen. Niemals ein Fläschchen mit Sauger erhitzen, da die Flasche bei Überhitzung zerspringen könnte.

Vor der Ruhezeit sowie vor dem Servieren gut schütteln! Überprüfen Sie stets mit Sorgfalt die Temperatur der Babymilch, bevor Sie die Milch dem Baby zu trinken geben! Empfohlene Serviertemperatur: ca. 37°C.

ANMERKUNG:

Insbesondere Babykost muß gewissenhaft überprüft werden, bevor sie serviert wird, um eventuelle Verbrennungen zu vermeiden. Benutzen Sie die in der nachfolgenden Tabelle angegebenen Leistungsgrade und Zeiten als Richtlinien für das Erhitzen.

Kochleitfaden (Fortsetzung)

Erhitzen von Flüssigkeiten und Speisen

Benutzen Sie die in dieser Tabelle angegebenen Leistungsgrade und Zeiten als Richtlinien für das Erhitzen.

Speise	Portion	Leistung	Kochzeit (Min.)	Ruhezeit (Min.)	Anleitungen
Getränke (Kaffee, Milch, Teewasser bei Raumtemperatur)	150 ml (1 Tasse) 300 ml (2 Tassen) 450 ml (3 Tassen) 600 ml (4 Tassen)	P100	1-1½ 1½-2 2½-3 3-3½	1-2	1 Tasse in die Mitte, 2 Tassen einander gegenüber und 3 oder 4 Tassen in einem Kreis stellen. Nach dem Erhitzen im Garraum ruhen lassen. Die Getränke vor und nach der Wartezeit umrühren. Geben Sie Acht beim Herausnehmen.
Soup (gekühlt)	250g 350g 450g 550g	P100	2-2½ 2½-3 3-3½ 3½-4	2-3	Die Suppe in einen tiefen Keramikeller oder in eine tiefe Keramikschüssel füllen. Mit einem Plastikdeckel abdecken. Nach dem Erhitzen gut umrühren. Vor dem Servieren nochmals umrühren.
Schmortopf (gekühlt)	350g	P80	4½-5½	2-3	Den Schmortopf in einen tiefen Keramikeller füllen. Mit einem Plastikdeckel abdecken. Gelegentlich während des Erhitzens und nochmals vor der Ruhezeit, sowie vor dem Servieren umrühren.

Kochleitfaden (Fortsetzung)

Speise	Portion	Leistung	Kochzeit (Min.)	Ruhezeit (Min.)	Anleitungen
Teigwaren mit Soße (gekühlt)	350g	P80	3½-4½	3	Die Teigwaren (z.B. Spaghetti oder Eiernudeln) auf einen flachen Keramikteller anrichten. Mit einer enganliegenden Folie für Mikrowellen abdecken. Vor dem Servieren umrühren.
Gefüllte Teigwaren mit Soße (gekühlt)	350g	P80	4-5	3	Die gefüllten Teigwaren (z.B. Ravioli, Tortellini) in einen tiefen Keramikteller geben. Mit einem Plastikdeckel abdecken. Gelegentlich während des Erhitzens und nochmals vor der Ruhezeit, sowie vor dem Servieren umrühren.
Fertiggerichte (gekühlt)	350g 450g 550g	P80	4½-5½ 5-6 5½-6½	3	Das zum Erwärmen fertige Gericht mit 2 bis 3 Bestandteile auf einen Keramikteller geben. Mit einer enganliegenden Mikrowellenfolie abdecken.

DE

Kochleitfaden (Fortsetzung)

Erhitzen von Babykost und Milch

Benutzen Sie die in dieser Tabelle angegebenen Leistungsgrade und Zeiten als Richtlinien für das Erhitzen.

Speise	Portion	Leistung	Kochzeit (Min.)	Ruhezeit (Min.)	Anleitungen
Babykost (Gemüse + Fleisch)	190g	P80	30 Sek.	2-3	Die Babynahrung in einen tiefen Keramikteller füllen. Abgedeckt kochen lassen. Nach Ende der Kochzeit umrühren. 2-3 Minuten lang ruhen lassen. Vor dem Servieren gut umrühren und die Temperatur gewissenhaft überprüfen.
Babykost (Gemüse + Fleisch)	190g	P80	20 Sek.	2-3	Die Babynahrung in einen tiefen Keramikteller füllen. Abgedeckt kochen lassen. Nach Ende der Kochzeit umrühren. 2-3 Minuten lang ruhen lassen. Vor dem Servieren gut umrühren und die Temperatur gewissenhaft überprüfen.
Baby-milch	100ml 200ml	P30	30-40 Sek. 1 Min. bis zu 1 min 10 Sek.	2-3	Die Milch gut umrühren und schütteln. In ein sterilisiertes Fläschchen aus Glas füllen. In die Mitte des Drehtellers stellen. Unverschlossenen erhitzen. Gut schütteln und mindestens 3 Minuten lang ruhen lassen. Vor dem Servieren gut umrühren und die Temperatur gewissenhaft überprüfen.

Kochleitfaden (Fortsetzung)

GRILL

Das Grill-Heizelement befindet sich unter der Decke des Innenraumes des Herdes. Solange die Tür geschlossen ist und der Drehteller sich dreht, ist es in Betrieb. Dadurch, daß der Drehteller sich dreht, wird die Speise gleichmäßiger goldbraun gebacken. Durch ein 4 Minuten langes Vorheizen des Grills wird die Speise noch schneller goldbraun gebacken.

Kochgeschir zum Grillen:

Das Geschirr sollte feuerfest sein und kann Metall enthalten. Verwenden sie keinerlei Plastikgeschirr, da dieses schmelzen kann.

Zum Grillen geeignete Speisen:

Koteletts, Würste, Steaks, Hamburger, Frühstücksspeck und Schinkenspeckschnitten, dünne Fischportionen, Sandwiches und alle Arten von belegten Toastbroten.

WICHTIGE ANMERKUNG:

Bitte denken Sie daran, daß die Speise auf dem oberen Rost zu liegen hat, es sei denn, eine anders lautende Empfehlung liegt vor.

MIKROWELLE + GRILL

Dieser Kochmodus verbindet die Strahlungshitze, die vom Grill ausgeht, mit der Kochgeschwindigkeit der Mikrowelle. Er funktioniert nur dann, wenn die Tür geschlossen ist und der Drehteller sich dreht. Dadurch, daß der Drehteller sich dreht, wird die Speise gleichmäßiger goldbraun gebacken.

Geschirr zum Kochen mit Mikrowellen+Grill

Bitte benutzen Sie Geschirr, durch das die Mikrowellen hindurch kommen. Das Geschirr sollte feuerfest sein. Verwenden Sie mit dem Kombinationsmodus kein Geschirr aus Metall. Verwenden Sie keinerlei Plastikgeschirr, da es schmelzen kann.

Geeignete Speisen zum Kochen mit Mikrowellen + Grill:

Zu den für diesen kombinierten Kochmodus geeigneten Speisen gehören sowohl alle gekochten Speisen, die erhitzt und goldbraun gebacken werden müssen (z. B. gebackene Teigwaren), als auch jene Speisen, die nur eine kurze Kochzeit benötigen, damit sie obenauf goldbraun gebacken sind.

Dieser Modus kann auch für dicke Teile von Speiseportionen verwendet werden, die eine goldbraun gebackene, knusprige Oberfläche haben sollen (z.B. Hähnchenteile, die nach halber Kochzeit umzudrehen sind).

Für weitere Einzelheiten, sehen Sie bitte in der Tabelle zum Grillen nach.

Kochleitfaden (Fortsetzung)

Die Speise muß umgedreht werden, wenn beide Seiten goldbraun gebacken werden sollen.

Grill-Anleitung für frische Speisen

Frische Speisen	Portion	Leistung	1. Seite Zeit (Min)	2. Seite Zeit (Min.)	Anleitungen
Lammkoteletts (medium)	400g (4 Stück)	Nur Grill	10-12	8-9	Reiben Sie die Lammkoteletts mit Öl und Gewürzen ein. Ordnen Sie die Koteletts im Kreis auf das Rost an. Nach dem Grillen 2-3 Minuten ruhen lassen.
Schweinesteaks	250 g (2 Stück) 500 g (4 Stück)	MW + Grill	C2	(Grill allein)	Reiben Sie die Schweinesteaks mit Öl und Gewürzen ein. Ordnen Sie die Schweinesteaks im Kreis auf das Rost an. Nach dem Grillen 2-3 Minuten ruhen lassen.
			6-7	5-6	
			8-10	7-8	
Rösthfisch,	450g 650g	C2	6-7 7-8	7-8 8-9	Reiben Sie das Fell des ganzen Fisches mit Öl und Gewürzen. Legen Sie die Fische nebeneinander (Kopf neben Schwanz) auf das Rost.
Gebackene Äpfel	2 Apfel (airka. 400g) 4 Apfel (zirka. 800g)	C2	6-7	-	Nehmen Sie das Kernhaus aus den Äpfel heraus und füllen Sie die Äpfel mit Rosinen und Schinken. Mit in Scheiben geschnittenen Mandel belegen. Die Äpfel auf einen flachen Teller aus Pyrexglas legen. Den Teller direkt auf den Drehteller stellen.
			10-12		

Kochleitfaden (Fortsetzung)

Grill-Anleitung für frische Speisen

Den Grill 4 Minuten lang auf der Grill-Einstellung vorheizen.

Verwenden Sie die in dieser Tabelle angegebenen Leistungsgrade und Zeiten als Richtlinien zum Grillen.

Frische Speisen	Portion	Leistung	1. Seite Zeit (Min)	2. Seite Zeit (Min.)	Anleitungen
Toastbrot-scheiben	4 Stück (jede 25g)	Nur Grill	3½-4½	3-4	Legen Sie die Toastbrot-scheiben nebeneinander auf das Rost.
Brötchen (bereits gebacken)	2-4 Stück	Nur Grill	2½-3½	1½-2½	Ordnen Sie die Brötchen zuerst mit der oberen Seite nach oben direkt auf den Drehteller im Kreis an.
Gegrillte Tomaten	200 g (2 Stück) 400 g (4 Stk.)	C2	3½-4½ 5-6	-	Halbieren Sie die Tomaten. Tun Sie etwas Käse darauf. Ordnen Sie die Tomaten auf einem flachen Teller aus Pyrexglas im Kreis an. Stellen Sie den Teller auf das Rost.
Toast mit Tomate und Käse	4 Stk. (300g)	C2	4-5	-	Zuerst die Toastbrot-scheiben toasten. Die belegten Toastbrote auf das Rost legen. 2-3 Minuten ruhen lassen.
Hawaiitoast (Ananas, Schinken, Käsescheiben)	2 Stk. (300g) 4 Stk. (600g)	C1	3½-4½ 6-7	-	Zuerst die Toastbrot-scheiben toasten. Die belegten Toastbrote auf das Rost legen. Legen Sie 2 gegenüberliegende Toastbrote direkt auf das Rost. 2-3 Minuten ruhen lassen.

DE

Kochleitfaden (Fortsetzung)

Frische Speisen	Portion	Leistung	1. Seite Zeit (Min)	2. Seite Zeit (Min.)	Anleitungen
Gebackene Kartoffeln	250g 500g	C1	4½-5½ 6½-7½	-	Halbieren Sie die Kartoffeln. Ordnen Sie die Kartoffeln im Kreis mit der Schnittseite zum Grill auf das Rost an.
Fischgratin (Gekühlt)	500g	C1	9-11	-	Geben Sie das Fischgratin auf einen kleinen, Teller aus Pyrexglas. Stellen Sie den Teller auf das Rost. Nach der Kochzeit 2-3 Minuten ruhen lassen.
Hähnchenteile	450g (2 Stück) 650g (2-3 Stück) 850g (4Stück)	C2	7-8 9-10 11-12	7-8 8-9 9-10	Reiben Sie die Hähnchenteile mit Öl und Gewürzen ein. Ordnen Sie die Teile mit dem Knochen zur Mitte hin im Kreis an. Ein Hähnchenteil nicht in die Mitte des Rosts legen. 2-3 Minuten ruhen lassen.
Brathähnchen	900g 1100g	C1	10-12 12-14	9-11 11-13	Reiben Sie das Hähnchen mit Öl und Gewürzen ein. Zuerst die Brust nach unten und dann mit der Brust noch oben direkt auf den Drehteller stellen. 5 Minuten ruhen lassen.

DE

Kochleitfaden (Fortsetzung)

Grill-Anleitung für gefrorene Speisen

Verwenden Sie die in dieser Tabelle angegebenen Leistungsgrade und Zeiten als Richtlinien zum Grillen.

Frische Speisen	Portion	Leistung	1. Seite Zeit (Min)	2. Seite Zeit (Min.)	Anleitungen
Brötchen (jedes ca. 50g)	2 Stk. 4 Stk.	MWG+ Grill	C2 1½-2 2½-3	Grill allein 2-3 2-3	Die Brötchen umgekehrt im Kreis auf den Drehteller anordnen. Grillen Sie die zweite Seite der Brötchen so knusprig wie Sie möchten. 2-5 Minuten ruhen lassen.
Baguettes/ Knoblauchbrot	200-250 g (1 Stk.)	MWG+ Grill	C1 3½-4	Grill allein 2-3	Legen Sie die gefrorene Baguette diagonal auf Backpapier auf das Rost. Nach der Grillzeit 2-3 Minuten ruhen lassen.
Gratin (Gemüse oder Kartoffeln)	400g	C1	13-15	-	Geben Sie das gefrorene Gratin auf einen kleinen, runden Teller aus Pyrexglas. Stellen Sie den Teller auf das Rost. Nach der Kochzeit 2-3 Minuten ruhen lassen.
Teigwaren (Cannelloni, Makkaroni, Lasagne)	400g	C1	14-16	-	Geben Sie die gefrorenen Teigwaren auf einen kleinen, flachen, rechteckigen Teller aus Pyrexglas. Den Teller direkt auf den Drehteller stellen. Nach der Kochzeit 2-3 Minuten ruhen lassen.

DE

Kochleitfaden (Fortsetzung)

Frische Speisen	Portion	Leistung	1. Seite Zeit (Min)	2. Seite Zeit (Min.)	Anleitungen
Fisch-Gratin	400g	C1	16-18	-	Geben Sie das gefrorene Fisch-Gratin auf einen kleinen, rechtwinkligen Teller aus Pyrexglas. Den Teller direkt auf den Drehteller stellen. Nach der Kochzeit 2-3 Minuten ruhen lassen.



Forno microondas

MANUAL DE INSTRUÇÕES MODELOS: CMG 1773 DW CMG 1774 DS

PT

Antes de utilizar o forno microondas, leia as instruções com atenção e guarde-as em boas condições.

Se seguir as instruções aqui indicadas, o seu forno garantir-lhe-á excelentes serviços por muitos anos.

GUARDE ESTAS INSTRUÇÕES COM CUIDADO

PRECAUÇÕES PARA EVITAR EXPOSIÇÃO EXCESSIVA A RADIAÇÕES MICROONDAS

- (a) Não tente fazer o forno funcionar com a porta aberta, porque pode provocar exposição perigosa às radiações microondas. É importante não danificar ou adulterar os fechos de segurança.
- (b) Não coloque nenhum objecto entre a parte anterior e a porta do forno, nem deixe acumular resíduos de sujidade ou detergente nas superfícies das juntas de vedação.
- (c) **ATENÇÃO!** Se a porta ou a junta de vedação estiverem danificadas, o forno não deverá ser utilizado enquanto não for reparado por um técnico competente.

APÊNDICE

Se o aparelho não for bem conservado em termos de limpeza, as suas superfícies podem danificar-se reduzindo, assim, o tempo de vida útil do aparelho e criar situações de perigo.

Especificações técnicas

Modelos	CMG 1773 DW - CMG 1774 DS
Tensão nominal	230V~50Hz
Potência nominal de entrada (Microondas)	1450W
Potência nominal de saída (Microondas)	900 W
Potência nominal de entrada (Grill)	1000W
Capacidade do forno	25 L
Diâmetro do prato rotativo	315mm
Dimensões exteriores(CxPxAlt)	511 x 423 x 283 mm
Peso líquido	15 kg

ADVERTÊNCIAS IMPORTANTES PARA SEGURANÇA DO UTILIZADOR ATENÇÃO!

Para diminuir o risco de incêndio, choque eléctrico, danos a pessoas ou exposição excessiva às radiações microondas durante a utilização do electrodoméstico, recomendamos que siga escrupulosamente as precauções básicas, nomeadamente as seguintes:

1. **Atenção!** Líquidos ou outros alimentos não deverão ser aquecidos em recipientes hermeticamente fechados, porque podem explodir.
2. **Atenção!** É perigoso para todos, excepto técnicos autorizados, remover a cobertura de segurança que garante protecção contra exposição a radiações microondas.
3. **Atenção!** Não autorize a utilização do forno a microondas a menores sem vigilância antes de previamente lhes ter dado as devidas instruções que lhes permitam utilizar o forno em segurança absoluta e só após terem compreendido bem os perigos a que estão expostos por uma utilização incorrecta.
4. **Atenção!** Quando o forno for utilizado na opção combinado, os menores deverão somente utilizá-lo sob supervisão de um adulto, devido às altas temperaturas que atingem (apenas para as séries com grill)
5. Use apenas utensílios próprios para utilização em forno microondas.
6. O forno deve ser limpo com regularidade e eventuais depósitos de alimentos terão de ser removidos imediatamente.
7. Leia e siga as indicações dadas no parágrafo "PRECAUÇÕES PARA EVITAR EXPOSIÇÃO EXCESSIVA A RADIAÇÕES MICROONDAS".
8. Quando aquecer alimentos em recipientes de plástico ou papel, mantenha o forno sempre sob controlo por causa do risco de incêndio.
9. Se observar fumo no interior do forno, desligue ou tire a ficha da tomada de corrente e conserve a porta fechada para abafar a chama.
10. Não coza excessivamente os alimentos.
11. Não utilize o forno como dispensa, para guardar coisas. Não deixe produtos como pão, biscoitos, etc. no interior do forno.
12. Remova os fechos de fio metálico e as pegas de metal dos recipientes/sacos de papel ou plástico antes de os introduzir no forno.
13. Instale o forno de acordo com as instruções de instalação que lhe fornecemos.
14. Ovos inteiros e ovos cozidos não deverão ser aquecidos no forno microondas porque podem rebentar mesmo depois do aquecimento a microondas se ter concluído.
15. Utilize este electrodoméstico unicamente para o uso descrito neste manual. Não utilize agentes ou vapores corrosivos neste electrodoméstico. Este forno foi concebido expressamente para aquecer. Não foi fabricado para uso industrial ou em laboratório.

16. Se o cabo eléctrico fornecido estiver danificado tem de ser substituído pelo fabricante, pelo seu serviço de manutenção ou por pessoal qualificado, a fim de prevenir situações de perigo.
17. Não armazene ou utilize este electrodoméstico no exterior.
18. Não utilize este forno próximo de água, em lava-loiças molhados ou perto de piscinas.
19. Durante o funcionamento deste electrodoméstico, a temperatura das superfícies acessíveis pode ser elevada. Mantenha o cabo de alimentação afastado de superfícies quentes e nunca cubra o forno com nada.
20. Não deixe o cabo de alimentação a pender da borda da mesa ou da banca de cozinha.
21. A inobservância das normais condições de limpeza pode provocar danos nas superfícies do aparelho reduzindo, assim, o seu tempo de vida útil e levar a situações perigosas.
22. O conteúdo de biberons e recipientes de alimentos para bebés devem ser misturados ou agitados e a temperatura dos alimentos no seu interior deverá ser sempre verificada, para evitar queimaduras.
23. O aquecimento de bebidas com microondas pode provocar um processo de ebulição retardado. Por isso, tome cuidado ao movimentar o recipiente.

Instruções para diminuir o risco de danos pessoais Instalação com ligação à terra

PERIGO!

Perigo de choque eléctrico

Tocar em alguns dos componentes interiores do forno pode provocar danos pessoais graves, ou mesmo a morte. Não desmonte o aparelho.

ATENÇÃO!

Perigo de choque eléctrico

Uma má ou incorrecta ligação à terra pode provocar choque eléctrico. Não ligue o aparelho à rede eléctrica, enquanto não estiver devidamente instalado e com uma tomada de terra apropriada.

Para diminuir o risco de danos pessoais

Ligação à terra

LIMPEZA

Certifique-se de que desliga o forno da corrente eléctrica.

1. Após utilização, limpe as superfícies interiores do forno com um pano húmido.
2. Lave os acessórios com uma solução de água e sabão, como habitualmente.
3. A moldura da porta, a junta de vedação e as partes adjacentes a estas devem ser limpas com cuidado, de acordo com as necessidades, utilizando um pano húmido.

Este electrodoméstico deve ser ligado com tomada de terra. Em caso de curto-circuito eléctrico, a ligação à terra diminui o risco de choque eléctrico, pois é uma via de fuga para a corrente eléctrica. Este electrodoméstico é fornecido com um cabo provido de fio de terra e a respectiva ficha de ligação à terra. A ficha deve ser ligada a uma tomada instalada correctamente, e com ligação à terra. Se não tiver compreendido perfeitamente as instruções para ligação à terra ou em caso de dúvida sobre a qualidade da ligação à terra do electrodoméstico, consulte um electricista qualificado ou um técnico de manutenção. Se for necessário utilizar uma extensão, utilize unicamente um cabo de extensão com três vias, ficha bipolar, um sulco para a ligação à terra e 2 pequenas placas de ligação à terra. Para a ficha do forno, é indicada uma tomada bipolar com pino de terra ou com terminal/is de terra.

O cabo que é fornecido com o electrodoméstico é deliberadamente curto, para diminuir os riscos ligados à possibilidade de tropeçar ou arrancar o fio da tomada, acontecimentos possíveis na presença de um cabo comprido:

- 1) A tensão nominal indicada nos cabos ou na extensão deve ser, pelo menos, equivalente à tensão nominal do electrodoméstico.
- 2) A extensão deve consistir num cabo de três vias com terra.
- 3) O cabo comprido deve ser colocado de modo a não ficar pendente na banca de cozinha ou na mesa, onde corre o risco de ser puxado pelas crianças ou em que é possível tropeçar inadvertidamente.

Ficha Schuko

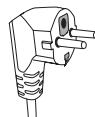

UTENSÍLIOS

ATENÇÃO!

Perigo de danos pessoais

Perigoso para quem não tiver competência específica para consertos ou manutenções que prevejam remoção de uma cobertura que garanta protecção contra a exposição a radiações microondas.

Consulte as instruções do parágrafo "Materiais que podem ser utilizados no forno microondas ou que devem ser evitados no forno microondas."

Pode haver utensílios não metálicos não indicados para utilização no forno microondas. Em caso de dúvida, poderá experimentar o utensílio em questão, procedendo conforme a seguir indicado.

Teste para os utensílios:

1. Encha um recipiente próprio para utilização em forno microondas com uma chávena de água fria (250 ml) e coloque dentro deste o utensílio em questão.
2. Ponha o forno a funcionar à temperatura máxima, durante 1 minuto.
3. Toque no utensílio com cuidado. Se o utensílio vazio estiver quente, não o utilize para cozer alimentos no microondas.
4. **Não ultrapasse o tempo de cozedura de 1 minuto.**

Materiais que podem ser utilizados no forno microondas

Película de alumínio	Apenas para protecção. Pequenos pedaços lisos podem ser utilizados para cobrir partes mais finas de carne ou ave de capoeira para impedir o excesso de cozedura. É possível a formação de arco se a película estiver demasiado próxima das paredes do forno. A película deve ser colocada a uma distância mínima de 1 polegada (2,5 cm) das paredes do forno.
Recipientes de terracota	Siga as instruções do fabricante. O fundo de um recipiente de terracota deve ser colocado, pelo menos, 3/16 polegadas (5mm) acima do prato rotativo. A utilização não correcta pode fazer com que o prato rotativo se parta.
Pratos de mesa	Apenas os indicados para utilização em forno microondas. Siga as instruções do fabricante. Não utilize pratos partidos ou com bordos quebrados.
Frascos, boiões de vidro	Tire sempre a tampa. Utilize somente para aquecer o alimento e apenas até este estar quente. Muitos frascos ou boiões de vidro não resistem ao calor e podem partir.
Produtos de vidro	Utilize apenas produtos de vidro resistentes ao calor próprios para utilização em forno microondas. Assegure-se de que não há bordos de metal. Não utilize pratos partidos ou com bordos quebrados.
Sacos para cozedura em forno	Siga as instruções do fabricante. Não feche com fechos de metal. Faça uns cortes no saco para permitir a saída de vapor.
Chávenas e pratos de papel	Utilize durante períodos breves, unicamente para cozer/aquecer. Durante a cozedura não deixe o forno sem vigilância.

Guardanapos de papel	Utilize para cobrir o alimento durante o aquecimento, para absorver eventuais gorduras. Utilize somente para cozeduras breves e sempre sob vigilância.
Papel pergaminho vegetal	Utilize como cobertura para evitar salpicos ou como cobertura para o vapor.
Plástico	Apenas o indicado para utilização em forno microondas. Siga as instruções do fabricante. Deve estar marcado com a inscrição "Indicado para microondas". Alguns recipientes de plástico amolecem, quando se aquecem os alimentos dentro deles. Sacos para cozedura e sacos de plástico fechados hermeticamente têm de ser cortados ou furados previamente, como indicado na própria embalagem.
Película de plástico	Somente a indicada para utilização em forno microondas. Utilize para cobrir o alimento durante a cozedura, para manter a humidade. Assegure-se de que a película de plástico não entra em contacto com o alimento.
Termómetros	Somente os indicados para utilização em forno microondas (termómetros para carne e para doces).
Papel impermeável	Utilize para cobrir o alimento para evitar salpicos e manter a humidade.

Materiais a evitar nos fornos microondas

Tabuleiros de alumínio	Podem provocar formação de arco. Transfira o alimento para pratos próprios para forno microondas.
Recipientes de cartão para alimentos, com pegas de metal	Podem provocar formação de arco. Transfira o alimento para pratos próprios para forno microondas.
Utensílios de metal	O metal protege os alimentos das radiações microondas. O metal pode provocar formação de arco.
Fechos de metal	Podem provocar formação de arco e dar origem a incêndios no interior do forno.
Sacos de papel	Podem provocar incêndio no interior do forno.
Recipientes de polistireno ou poliuretano	Quando expostos a altas temperaturas, os recipientes podem derreter ou contaminar o líquido no seu interior.
Madeira	Quando utilizada em forno microondas a madeira seca e pode rachar ou partir.

COMO INSTALAR O SEU FORNO

Nome dos componentes e acessórios do forno

Retire o forno e todos os materiais da embalagem e da cavidade do forno. O forno vem acompanhado dos acessórios seguintes:

1 Prato de vidro giratório

1 Conjunto anel rotativo

1 Manual de instruções

A) Painel de controlo

B) Eixo do prato rotativo

C) Anel de suporte

D) Prato de vidro

E) Janela de observação

F) Porta

G) Sistema de bloqueio de segurança

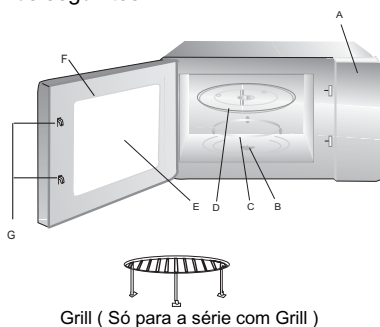

Atenção! Não utilize a grelha de metal quando utilizar o aparelho com microondas. Remova-a sempre que utilizar a função microondas!

Desligue o forno, se a porta permanecer aberta durante o funcionamento.

Instalação do prato rotativo

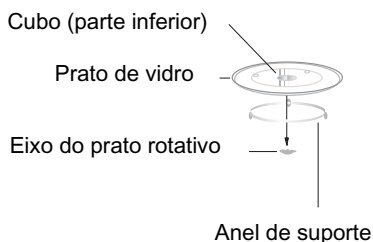

- Nunca coloque o prato de vidro invertido. O prato de vidro nunca deverá ser fixado.
- Tanto o prato de vidro como o anel de suporte deverão ser sempre utilizados durante a cozedura.
- Alimentos e recipientes deverão ser sempre colocados a cozer sobre o prato de vidro.
- Se o prato de vidro ou conjunto de anel e prato rotativo se racharem ou partirem, contacte o centro de assistência mais próximo.

Instalação da mesa de trabalho

Remova todo o material de embalagem e acessórios. Examine o forno para se certificar de que não tem qualquer dano, como amolgadelas ou porta danificada. Se danificado, não instale o forno.

Interior do forno: Remova todas as películas de protecção que estão a revestir as superfícies do interior do forno microondas.

Não remova o revestimento castanho claro colado no interior da cavidade do forno, que protege o magnetron.

Instalação

1. Seleccione uma superfície plana com espaço suficiente para proporcionar uma ventilação apropriada à entrada ou à saída.

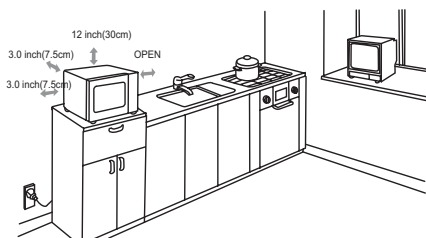

É necessário deixar um espaço de, pelo menos 3.0 polegadas (7,5 cm) entre o forno e qualquer parede adjacente. Um dos lados tem de ser aberto.

- (1) Deixe um espaço de, pelo menos, 12 polegadas (30 cm) acima do forno.
 - (2) Não tire os pés da parte inferior do forno.
 - (3) Cobrir as aberturas à entrada e/ou à saída pode provocar danos no forno.
 - (4) Coloque o forno o mais longe possível do rádio ou televisão. O funcionamento do forno microondas pode provocar interferências na recepção do sinal de rádio ou televisão.
2. Ligue o forno a uma tomada doméstica standard. Assegure-se de que a voltagem e frequência desta são iguais à voltagem e frequência indicadas na placa de valores nominais do aparelho.

ATENÇÃO! Não instale o forno sobre um fogão de cozinha ou outros electrodomésticos que produzam calor. Se instalado próximo ou acima de uma fonte de calor o forno pode estragar-se e a garantia perde a validade.



Durante o funcionamento do forno, há probabilidade da superfície acessível estar quente.

INSTRUÇÕES DE FUNCIONAMENTO

Este forno microondas utiliza os controlos electrónicos modernos para ajustar os parâmetros de cozedura e para satisfazer o mais possível as suas exigências.

1. Acerto do relógio

Quando se liga o forno a microondas na tomada de corrente, o forno indicará "00:00" e emitirá um sinal sonoro.

1) Prima "**Clock/Pre-set**". Os algarismos das horas começam a piscar.



2) Rode " " para definir as horas; o número de horas introduzido deve estar compreendido entre 0--23.



3) Prima "**Clock/Pre-set**". Os algarismos dos minutos começam a piscar.



4) Rode " " para definir os minutos; o número de minutos introduzido deve estar compreendido entre 0--59.



5) Prima "**Clock/Pre-set**" para completar o acerto das horas. ":" começa a piscar.



Nota: 1) Se o relógio não for acertado, não funcionará quando estiver ligado electricamente.

2) Se, durante o acerto do relógio, o utilizador premir o botão "**Stop/Clear**" ou não fizer nenhuma operação no prazo de um minuto, o forno sairá da função de acerto.

2. Cozedura com microondas

Prima "**Micro/Grill/ Combi**" várias vezes para seleccionar a função desejada.

Rode " " para programar o tempo de cozedura. Prima "**Start/ Express**" para dar início à cozedura.

Exemplo: Se desejar utilizar a potência de 80% durante 20 minutos, para cozer o alimento desejado, deverá pôr o forno a funcionar do modo seguinte:

1) Prima "**Micro/Grill/ Combi**" uma vez. O LED indicará "P100" e o indicador " " acende-se.



2) Prima "**Micro/Grill/ Combi**" outra vez, para seleccionar uma potência de 80%. O LED indicará "P80".



3) Rode " ", para regular o tempo de cozedura, até o display indicar "20:00" (O tempo máximo de cozedura é 95 minutos.)



4) Prima "**Start/ Express**" para dar início à cozedura. ":" acende-se e o indicador " " começa a piscar (no fim da cozedura ouvirá um sinal sonoro composto de cinco toques sucessivos).

NOTA: Os níveis para regulação do tempo de programação são os seguintes:

0--1 min : 5 segundos

1--5 min : 10 segundos

5--10 min : 30 segundos

10--30 min : 1 minuto

30--95 min : 5 minutos

PT

Quadro de potências do forno microondas



Prima	Uma vez	Duas vezes	Três vezes	4 vezes	5 vezes
Potência do microondas	100%	80%	50%	30%	10%

3. Cozedura com Grill

1) Prima a tecla "**Micro/Grill/ Combi**" seis vezes; aparece indicada a letra "G" e é seleccionada a função grill.





2) Rode "" para programar o tempo de cozedura. O tempo máximo de cozedura é de 95 minutos.

3) Prima a tecla "**Start/ Express**" para dar início à cozedura. "" pisca e acende-se, "".

Nota: Decorrido metade do tempo programado para a cozedura com grill, o forno interrompe o funcionamento e emite dois toques. É normal. É possível premir a tecla "**Start/ Express**" para continuar a cozedura. Para conseguir o melhor resultado da cozedura em grelha, recomendamos voltar o alimento, fechar a porta e premir a tecla "**Start/ Express**" para continuar a cozedura. Se não se fizer nenhuma operação no prazo de um minuto, o forno continua a funcionar e emite um toque.

4. Cozedura Combinada



1) Prima a tecla "**Micro/Grill/ Combi**" quatro vezes. Aparecerá indicado "C-1" ou "C-2" e a função de cozedura combinada será seleccionada. "" e "" acender-se-ão.



2) Prima "" para programar o tempo de cozedura. (O tempo máximo de cozedura é de 95 minutos).

3) Prima a tecla "**Start/ Express**" para dar início à cozedura. Os indicadores de cozedura piscam e ":" acende-se.

Nota: Instruções para cozedura combinada

Instruções	Indicações do display	Potência de microondas	Potência de Grill
1		55%	45%
2		36%	64%

5. Arranque rápido e prolongamento do tempo de cozedura

Quando o forno estiver em condições de espera, prima a tecla " **Start/ Express** " para dar início à cozedura em potência máxima, durante 30 segundos. O tempo de cozedura aumentará 30 segundos sempre que se premir a tecla " **Start/ Express** "; o tempo máximo de programação é de 95 minutos.

Nota: A função não estará activa para cozeduras com outros programas.



6. Descongelação com base no peso

1) Prima " **Defrost By Weight** " uma vez; o LED indicará "dEF1".



2) Rode "  " para seleccionar o peso do alimento que deseja descongelar. Simultaneamente acende-se, "g". O peso tem de estar compreendido entre 100 e 2000 g.





3) Prima a tecla " **Start/ Express** " para dar início à descongelação. Os indicadores "  " e "  " começarão a piscar e o indicador "g" apaga-se.



7. Descongelação com base no tempo

1) Prima a tecla " **Defrost By Time** " duas vezes. O LED indicará "dEF2".



2) Rode "  " para seleccionar o tempo de cozedura. "  " e "  " acender-se-ão simultaneamente. O tempo de programação vai de 00:05 a 95:00. O nível de potência definido é P30. Não é regulável.



3) Prima a tecla " **Start/ Express** " para dar início à descongelação. Os indicadores "  " e "  " começarão a piscar.

PT

8. Menus automáticos de cozedura



1) Em condições de espera, prima " **Auto Menu** ", para seleccionar o menu desejado. "A-1", "A-2"... "A-8" aparecerão pela ordem de sucessão com que aqui os indicamos.



2) Rode "  " para seleccionar o peso ou a dose do menu.

3) Prima " **Start/ Express** " para dar início à cozedura. No fim da cozedura, ouvir-se-á um sinal sonoro composto de 5 toques. Se o relógio tiver sido acertado antes, aparecerão indicadas as horas actuais, caso contrário aparece indicado 00:00

Por exemplo: cozer 150 g de massa

1) Prima três vezes " **Auto Menu** ". Aparece indicado "A-3" e será seleccionado o menu para a massa. Os indicadores "  " e "  " acendem-se.

2) Rode "  " para seleccionar o peso do menu. Pare de rodar, assim que aparecer indicado "150".

3) Prima " **Start/ Express** " para dar início à cozedura.

No fim da cozedura, ouvir-se-á um sinal sonoro composto de 5 toques. Coloque, então, novamente o botão na posição correspondente ao estado de espera.

9. Cozeduras sequenciais

É possível programar um máximo de dois programas sequenciais de cozedura. Se um dos programas for o da descongelação, ele passará automaticamente para primeiro lugar. O sistema emitirá um sinal sonoro no fim de cada programa e tem início o programa seguinte.

Nota: O menu Auto não pode ser programado como um dos menus sequenciais. Por exemplo: Se desejar descongelar 500 g de um alimento e cozê-lo com 80% da potência de microondas durante cinco minutos, os passos a seguir são os seguintes:

1) Prima "**Defrost By Weight**". Aparece indicado "dEF1";



2) Rode "👉" para definir o peso do alimento que deseja descongelar. Pare de rodar, assim que aparecer indicado "500".

3) Prima duas vezes "**Micro/Grill/ Combi**", para seleccionar uma potência de 80% de microondas



4) Rode "👉" para programar o tempo de 5 minutos de cozedura.



5) Prima "**Start/ Express**" para dar início à cozedura.

Nota: No fim do primeiro programa, ouvirá um sinal sonoro e terá, então, início o segundo programa. No fim de todos os programas, é emitido um sinal sonoro de cinco toques e a unidade regressa ao estado de espera.

10. Cozeduras com arranque diferido

1) Em primeiro lugar, acerte o relógio. (Consulte as instruções para acerto do relógio).

2) Defina o programa de cozedura. Podem definir-se dois programas, no máximo. Não é possível definir a descongelação com esta função.

3) Prima "**Clock/Pre-set**". O relógio aparece no display. Os algarismos que representam as horas começam a piscar.

4) Rode "👉" para definir as horas. O número de horas introduzido deve estar compreendido entre 0--23.



5) Prima "**Clock/Pre-set**". Os algarismos dos minutos começam a piscar.



6) Rode "👉" para definir os minutos. O número de minutos introduzido deve estar compreendido entre 0--59.



7) Prima "**Start/ Express**" para terminar a programação. À hora programada " : " acendese, ouvem-se dois toques e o processo de cozedura inicia automaticamente.

Nota: 1) O relógio deve ser acertado antes de começar a operação. Caso contrário, a função de arranque diferido não funcionará.
2) Se o programa de arranque diferido tiver sido programado sem definir o programa de cozedura, toda a programação será válida como despertador. Significa que à hora programada se ouvirão cinco toques.

11. Função de verificação das programações

- (1) Prima "**Micro/ Grill/ Combi**" durante a cozedura; a potência de microondas actual aparecerá indicada no display, durante 3 segundos.
- (2) Na fase de arranque diferido, prima "**Clock/Pre-set**" para ver o horário de cozedura diferida seleccionado previamente. O tempo de início de cozedura pisca durante 3 segundos e, seguidamente, vo Itam a aparecer indicadas as horas no forno.
- (3) Durante a cozedura, prima "**Clock/Pre-set**", para ver a hora actual. Aparecerá indicada durante 3 segundos.

12. Função de segurança para crianças

Activação: Na condição de repouso, prima "**Stop/Clear**" durante 3 segundos. Ouvirá um toque prolongado a confirmar a efectiva activação da segurança para crianças; o LED indica " [_ _ _] " e "  " acende-se

Desactivação da segurança: Estando a segurança activada, prima "**Stop/Clear**" durante 3 segundos. Ouvirá um toque prolongado a confirmar a efectiva desactivação da segurança; o LED volta a exibir o relógio e "  " apaga-se.

13. Protecção da ventoinha

Após cozedura com microondas ou combinada de duração superior a 5 minutos, o forno interromperá o funcionamento nos últimos 15 segundos e funcionará apenas a ventoinha.

14. Função protectora do Magnetron

Se a unidade funcionar à potência máxima durante 30 minutos, o forno passará automaticamente a 80% da potência de microondas, para proteger o magnetron.

15. Função de desligamento automático

Se a porta ficar aberta durante mais de 10 minutos, a luz do forno apaga-se. Prima uma tecla qualquer depois da abertura da porta, para reactivar a contagem decrescente. A luz do forno acende-se.

16. Especificações

- (1) Ouvir-se-á um sinal sonoro, quando se roda o botão no início do processo;
- (2) Em caso de abertura da porta durante o processo de cozedura, é necessário premir a tecla "**Start/ Express**" para continuar;
- (3) Após definição do programa de cozedura, é necessário premir a tecla "**Start/ Express**" no prazo máximo de 1 minuto, caso contrário aparecerá indicada a hora actual e a programação é cancelada..
- (4) Se a pressão da tecla for feita dentro do prazo de tempo correcto ouvirá um toque, caso contrário não ouvirá nenhum som.

Quadro dos menus automáticos de cozedura

Menu	Peso(g)	Indicação no display
A-1 AUTO AQUECIMENTO	150	150
	250	250
	350	350
	400	400
A-2 VERDURA	150	150
	350	350
	500	500
A-3 MASSA	50.(com 450 g de água)	50
	100.(com 800 g de água)	100
	150.(com 1200 g de água)	150
A-4 CARNE	150	150
	300	300
	450	450
	600	600
A-5 PIZZA	1.(cerca de 80g)	1
	2.(cerca de 160g)	2
	3.(cerca de 250g)	3
A-6 BATATAS	1.(cerca de 220 ± 10g)	1
	2.(cerca de 440 ± 10g)	2
	3.(cerca de 660 ± 10g)	3
A-7 PEIXE	150	150
	250	250
	350	350
	400	400
	450	450
A-8 SOPA	500	500
	750	750
	1000	1000

Guia para resolução de problemas

NORMAL	
Interferência do forno microondas com a recepção de sinal da televisão	Durante o funcionamento do forno microondas, pode acontecer que haja interferências com a recepção do sinal de rádio ou de televisão . Trata-se de um fenómeno análogo ao que pode acontecer com outros electrodomésticos pequenos, como misturadores, aspiradores, ventoinhas eléctricas, etc.. É normal.
Luz fraca	Durante a cozedura com microondas a baixa pressão, a luz do forno pode ficar mais fraca. É normal.
O vapor acumula-se na porta e sai ar quente das aberturas de ventilação	Durante a cozedura é natural que saia vapor do alimento. Grande parte deste vapor é expulsa pelas aberturas de ventilação. Mas a outra parte poderá acumular-se nas superfícies frias como, por exemplo, a porta do forno. É normal.
O forno é aceso acidentalmente sem alimentos no interior	O funcionamento do forno vazio durante períodos de tempo limitados não provoca qualquer dano no mesmo. Será, porém, conveniente evitar este acontecimento.

Problema	Causa possível	Solução
O forno não se acende	O cabo de alimentação não está metido na tomada de corrente	Desligue a ficha da tomada e volte a ligar 10 segundos depois.
	O fusível salta ou há intervenção do interruptor automático	Substitua o fusível ou reponha o interruptor automático (consertado por pessoal qualificado da nossa empresa)
	Problemas com a saída	Verifique a saída com outro electrodoméstico
O forno não aquece	A porta não está bem fechada	Fechre bem a porta
O prato de vidro faz barulho durante o funcionamento do forno	Rolos sujos ou resíduos de alimentos no fundo do forno	Consulte o parágrafo “Manutenção do microondas”, para limpar as partes sujas.

PT



Este electrodoméstico está marcado de acordo com o disposto na directiva europeia 2002/96/CE relativa aos resíduos de equipamentos eléctricos e electrónicos (REEE).

Ao assegurar que este produto seja correctamente eliminado, estará a prevenir eventuais consequências negativas para o ambiente e para a saúde, que, de outra forma, poderiam resultar de um tratamento incorrecto deste produto, quando eliminado.

O símbolo patente neste produto indica que ele não pode ser tratado como lixo doméstico. Em vez disso, deve ser entregue

no centro de recolha apropriado, para reciclagem do equipamento eléctrico e electrónico.

A eliminação deste produto deve ser levada a cabo de acordo com os regulamentos localmente aplicáveis à eliminação e ao tratamento de lixo e resíduos. Para obter informações mais detalhadas sobre o tratamento, a recuperação e a reciclagem deste produto, agradecemos que entre em contacto com a entidade municipal competente, com o serviço de eliminação de lixos e resíduos ou com o estabelecimento comercial onde adquiriu o produto.