

Téléviseur LCD | Téléviseur plasma MANUEL D'UTILISATION

MODÈLES DE TÉLÉVISEUR LCD

32LG35** 52LG55**
37LG35** 32LG75**
42LG35** 37LG75**
32LG5*** 42LG75**
37LG55** 47LG75**
42LG55** 52LG75**
47LG55**

MODÈLES DE TÉLÉVISEUR PLASMA

42PG25**
50PG25**
42PG35**
50PG35**
50PG45**
42PG65**
50PG65**
50PG75**

Avant la mise en service de votre téléviseur, veuillez lire attentivement ce manuel d'utilisation.

Conservez-le à portée de main pour pouvoir vous y reporter ultérieurement.

Notez le numéro de série et le numéro du modèle, qui figurent sur la plaque signalétique fixée à l'arrière du téléviseur.

Transmettez ces informations à votre revendeur lorsque vous demandez une intervention de maintenance.

ACCESSOIRES

Assurez-vous que les accessoires suivants sont fournis avec votre téléviseur. S'il vous manque un ou plusieurs de ces accessoires, veuillez contacter le distributeur qui vous a vendu l'appareil.

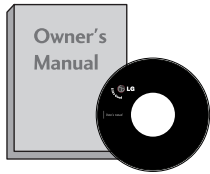

Manuel d'utilisation

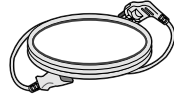

Cordon d'alimentation



Piles

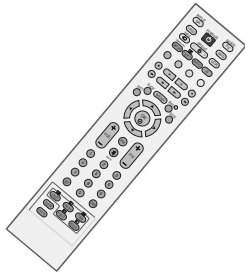

Télécommande

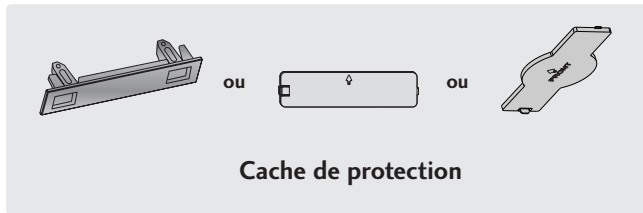

Cache de protection

Modèles de TÉLÉVISEUR PLASMA

(50PG65**, 50PG75**
uniquement)

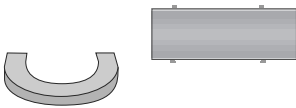

Dispositif de rangement des câbles

(42/50PG25**,
42/50PG35**,
50PG45** uniquement)

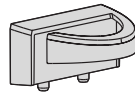

Support de câbles
(42PG25**/ 42PG35**/
42PG65** : x1, 50PG25**/
50PG35**/ 50PG45** : x2)



Noyau de ferrite
(Cet accessoire n'est pas
disponible pour tous les
modèles.)

Modèles de TÉLÉVISEUR LCD

(32/37/42LG35**,
32/37/42LG55**, 32LG59**,
32LG75** uniquement)



1 vis pour la fixation du socle
(Voir page 5)

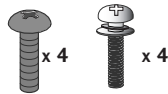

Boulons pour
l'assemblage du socle
(Voir page 8)



Chiffon doux
Nettoyez l'écran avec ce chiffon.

Si la surface du téléviseur comporte des traces de doigts ou des taches, nettoyez-la à l'aide du chiffon doux.

Ne frottez pas trop fort lorsque vous tentez d'éliminer une tache. Vous risquez de rayer ou de décolorer la surface.

UTILISATION DU NOYAU DE FERRITE (Cet accessoire n'est pas disponible pour tous les modèles.)

Un noyau de ferrite peut être utilisé pour réduire l'onde électromagnétique au moment du branchement du cordon d'alimentation. Plus le noyau de ferrite est proche de la fiche d'alimentation, plus son action sera efficace.

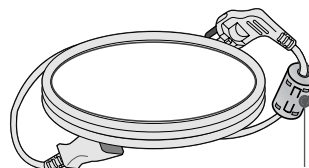

Installez le noyau à proximité de la fiche d'alimentation.

TABLE DES MATIÈRES

ACCESSOIRES.....	1
------------------	---

PRÉPARATION

COMMANDES DU PANNEAU AVANT	4
PRÉSENTATION DU PANNEAU ARRIÈRE	6
INSTALLATION DU SOCLE	8
VEUILLEZ INSTALLER LE TÉLÉVISEUR AVEC PRÉCAUTION POUR ÉVITER QU'IL NE TOMBE.....	9
SUPPORT ARRIÈRE POUR LE RANGEMENT DES CÂBLES.....	10
Installation du socle.....	12
Montage mural : installation horizontale.....	12
Raccordement de l'antenne	13

CONFIGURATION D'UN APPAREIL EXTERNE

CONFIGURATION DU RÉCEPTEUR HD	14
CONFIGURATION D'UN LECTEUR DE DVD	16
CONFIGURATION D'UN MAGNÉTOSCOPE.....	19
CONFIGURATION DE LA SORTIE AUDIONUMÉRIQUE	22
INSERTION DU MODULE CI.....	22
CONFIGURATION D'UNE AUTRE SOURCE AUDIO/VIDÉO.....	23
CONFIGURATION D'UN PC.....	24
- Configuration de l'écran pour le mode PC.....	27

UTILISATION DU TÉLÉVISEUR/CONTRÔLE DES CHAÎNES

Fonctions des touches de la télécommande.....	31
Mise sous tension du téléviseur.....	33
SÉLECTION DES CHAÎNES	34
Réglage du volume.....	34
SÉLECTION ET RÉGLAGE DES MENUS À L'ÉCRAN.....	35
RECHERCHE AUTOMATIQUE DES CHAÎNES (EN MODE NUMÉRIQUE).....	36
RECHERCHE MANUELLE (EN MODE NUMÉRIQUE)...	37
ÉDITION DES CHAÎNES (EN MODE NUMÉRIQUE).....	38
SURAMPLIFICATEUR (EN MODE NUMÉRIQUE SEULEMENT)	40
MISE À JOUR LOGICIELLE (EN MODE NUMÉRIQUE UNIQUEMENT)	41
Diagnostics (EN MODE NUMÉRIQUE UNIQUE- MENT).....	42

INFOS CI [COMMON INTERFACE] (INTERFACE COM- MUNE) (EN MODE NUMÉRIQUE UNIQUEMENT)	43
RECHERCHE AUTOMATIQUE DES CHAÎNES (EN MODE ANALOGIQUE)	44
RECHERCHE MANUELLE (EN MODE ANALOGIQUE) .	45
Réglage de précision (EN MODE ANALOGIQUE)	46
Affectation d'un nom à une chaîne (EN MODE ANALOGIQUE).....	46
ÉDITION DES CHAÎNES (EN MODE ANALOGIQUE)...	47
SÉLECTION DE LA LISTE DES CHAÎNES	49
LIBELLÉ DES ENTRÉES	50
SIMPLINK.....	51

EPG (GUIDE DE PROGRAMMES ÉLECTRONIQUE) (EN MODE NUMÉRIQUE UNIQUEMENT)

Activation/désactivation du guide de programmes électronique.....	53
Sélection d'un programme.....	53
Signification des touches en mode Guide MAIN- TENANT/SUIVANT	54
Signification des touches en mode Guide sur 8 jours	54
Signification des touches en mode Modification date	54
Signification des touches dans la boîte de descrip- tion détaillée.....	55
Signification des touches en mode de réglage Enregistrement/Rappel.....	55
Signification des touches en mode Liste des planifi- cations	55

RÉGLAGES DE L'IMAGE

RÉGLAGE DE LA TAILLE DE L'IMAGE (FORMAT D'IMAGE).....	56
PRÉRÉGLAGES DE L'IMAGE	
- Préréglages du mode image.....	58
- Réglages automatique de la tonalité de couleur (Chaud/Moyen/Froid).....	59
RÉGLAGE MANUEL DE L'IMAGE	
- Mode image - Option utilisateur.....	60
- Tonalité de couleur - Option utilisateur.....	61
XD - TECHNOLOGIE D'OPTIMISATION DE L'IMAGE..	62
XD Démo	63
MODE AVANCÉ – CINÉMA/REAL CINEMA.....	64
MODE AVANCÉ - NIVEAU DE NOIR.....	64
MODE AVANCÉ : TRUMOTION	65
RÉINITIALISATION DE L'IMAGE.....	66
TRUMOTION DEMO.	66
MÉTHODE ISM (RÉDUCTION DE LA RÉMANENCE À L'ÉCRAN).....	67
MODE ÉCO.....	68

RÉGLAGES DU SON ET DE LA LANGUE

ÉGALISATION AUTOMATIQUE DU VOLUME (VOLUME AUTO.)	69
PRÉRÉGLAGES DU SON : MODE SON	70
RÉGLAGES DU SON : MODE UTILISATEUR	71
Balance	72
ACTIVATION ET DÉSACTIVATION DES HAUT-PARLEURS	73
SÉLECTION DU SON NUMÉRIQUE	74
I/II	
- Réception stéréo/bilingue (en mode analogique uniquement)	75
- Réception NICAM (en mode analogique uniquement)	76
- Sélection de la sortie audio des haut-parleurs ...	76
Langue du menu à l'écran/ Sélection du pays ...	77
SÉLECTION DE LA LANGUE (EN MODE NUMÉRIQUE UNIQUEMENT)	78

RÉGLAGE DE L'HEURE

Réglage de l'horloge	79
ACTIVATION ET DÉSACTIVATION DU MINUTEUR .	80
RÉGLAGE DE L'ARRÊT AUTOMATIQUE	81
RÉGLAGE DE LA MINUTERIE DE VEILLE	82

CONTRÔLE PARENTAL

DÉFINITION DU MOT DE PASSE ET SYSTÈME DE VERROUILLAGE	83
Contrôle parental	84

TÉLÉTEXTE

Activation/désactivation du télétexte	85
Texte SIMPLE	85
Texte TOP	85
FASTEXT	86
Fonctions télétexte spéciales	86

ANNEXE

DÉPANNAGE	87
ENTRETIEN	89
SPÉCIFICATIONS DE L'APPAREIL	90
PROGRAMMATION DE LA TÉLÉCOMMANDE ...	93
CODES INFRAROUGE	95
INSTALLATION D'UN SYSTÈME DE COMMANDE EXTERNE	97

PRÉPARATION

COMMANDES DU PANNEAU AVANT

- L'image peut être différente de celle affichée sur votre téléviseur.
- Si votre téléviseur est entouré d'un film de protection, enlevez le film et nettoyez le téléviseur avec un chiffon doux.

Modèles de téléviseur plasma

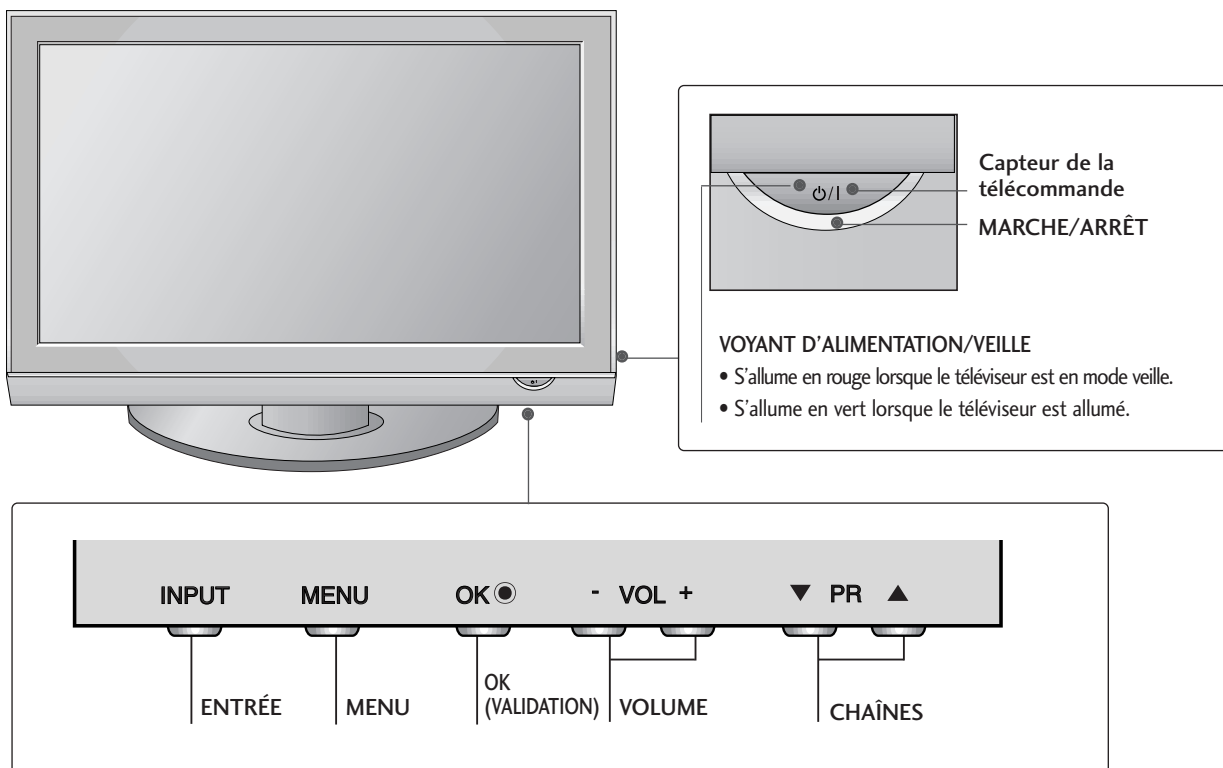

Modèles de téléviseur LCD

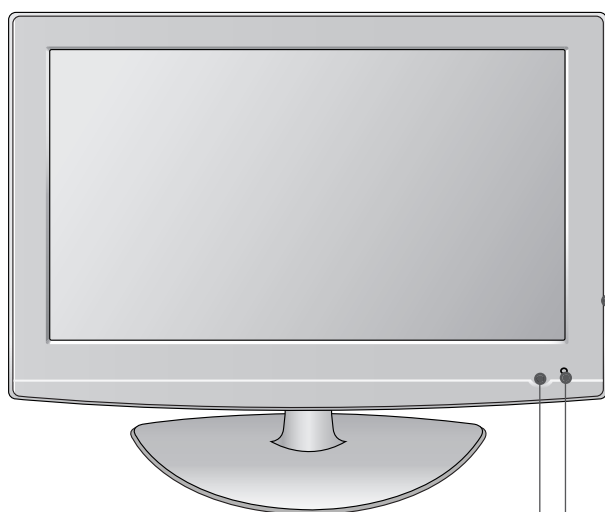

MARCHE/ARRÊT

Capteur de la télécommande

VOYANT D'ALIMENTATION/VEILLE

- S'allume en rouge lorsque le téléviseur est en mode veille.
 - S'allume en bleu lorsque le téléviseur est allumé.
- Remarque : vous pouvez régler le voyant d'alimentation dans le menu **OPTION**.

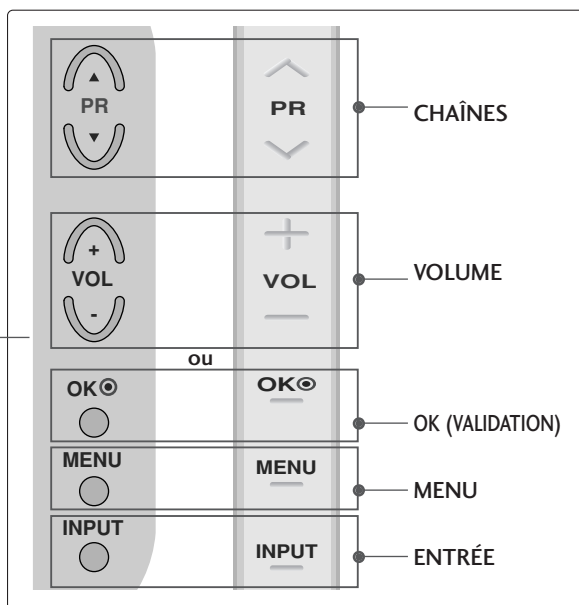

Capteur intelligent

Ajuste l'image en fonction de l'éclairage ambiant. (32/37/42/47/52LG5***, 32/37/42/47/52LG75** uniquement)

Fixation du téléviseur à un bureau (modèle 32/37/42LG35**, 32/37/42LG55**, 32LG59**, 32LG75** uniquement)

Fixez le téléviseur au bureau pour éviter qu'il ne tombe vers l'avant ou l'arrière, ce qui risquerait de l'endommager ou de provoquer des blessures. Utilisez uniquement une vis de fixation.

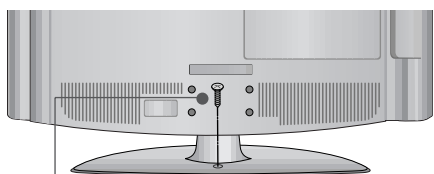

1 vis (fournie avec l'appareil)

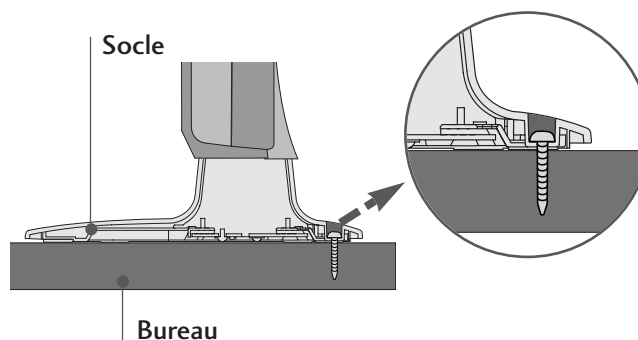

Soche

Bureau

! AVERTISSEMENT

- Pour empêcher le téléviseur de tomber, il convient de l'attacher solidement au plancher ou au mur selon les instructions d'installation. N'inclinez pas, ne secouez pas et ne faites pas basculer le téléviseur, sinon vous pourriez vous blesser.

PRÉPARATION

PRÉSENTATION DU PANNEAU ARRIÈRE

- L'image présentée peut être différente de celle de votre téléviseur.

Modèles de téléviseur plasma

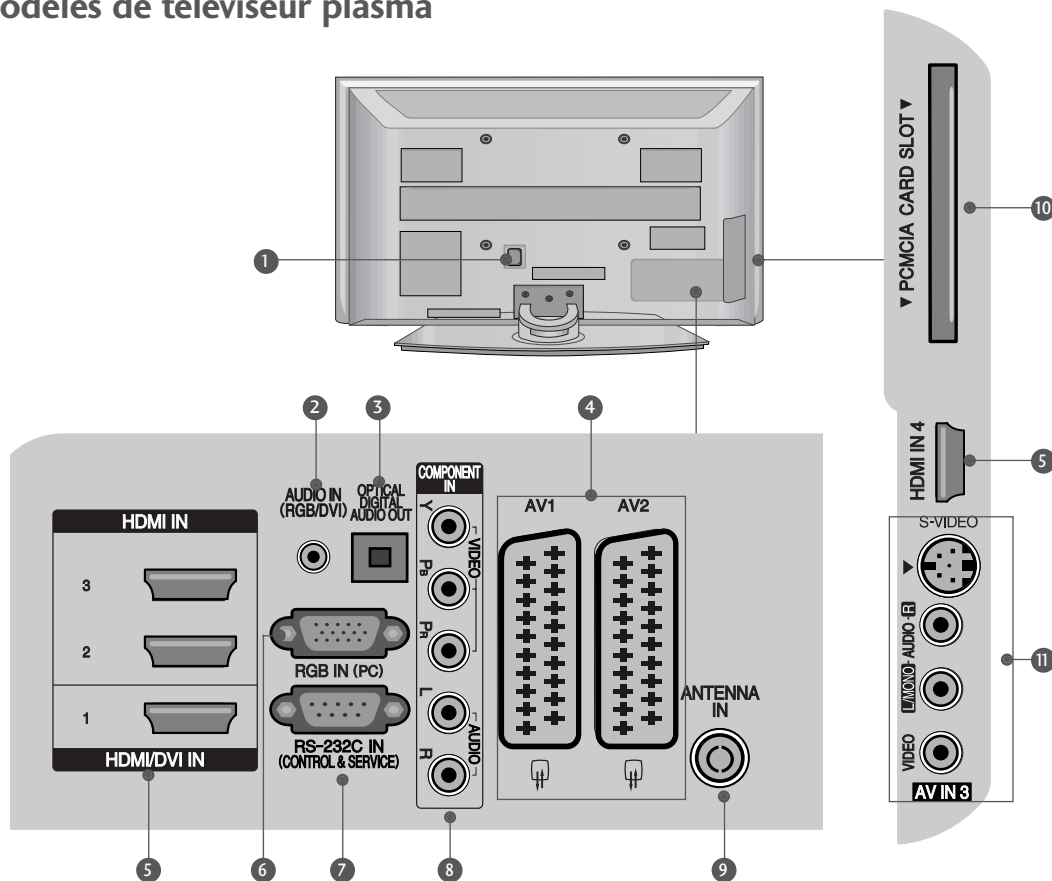

- 1** Prise du cordon d'alimentation
Ce téléviseur fonctionne sur courant alternatif (CA). La tension est indiquée sur la page des Spécifications. N'essayez jamais d'utiliser ce téléviseur sur courant continu (CC).
- 2** Entrée audio RVB/DVI
Raccordez le signal audio depuis un PC.
- 3** SORTIE AUDIONUMÉRIQUE OPTIQUE
Raccordez un signal audionumérique à partir de différents types d'appareils.
Remarque : en mode veille, ces ports ne sont pas opérationnels.
- 4** Prise Péritel (AV1/AV2)
Raccordez l'entrée ou la sortie de la prise Péritel d'un appareil externe à ces prises.
- 5** Entrée HDMI 1/2/3/4
Raccordez un signal HDMI à l'entrée HDMI IN. Vous pouvez également raccorder un signal DVI (VIDÉO) au port HDMI/DVI à l'aide d'un câble DVI-HDMI.
- 6** ENTREE RVB (PC)
Raccordez le signal de sortie d'un PC.
- 7** Port d'entrée RS-232C (CONTRÔLE ET MAINTENANCE UNIQUEMENT)
Raccordez cette entrée au port RS-232C d'un ordinateur.
- 8** Entrée composantes
Raccordez un appareil audiovisuel en composantes à ces prises.
- 9** Entrée d'antenne
Raccordez l'antenne RF à cette prise.
- 10** Logement pour carte PCMCIA (Personal Computer Memory Card International Association)
(Cette fonction n'est pas disponible dans tous les pays.)
- 11** Entrée audio/vidéo
Raccordez la sortie audio/vidéo d'un appareil externe à ces prises.
Entrée S-Vidéo
Raccordez la sortie S-Vidéo d'un appareil S-VIDÉO.

Modèles de téléviseur LCD

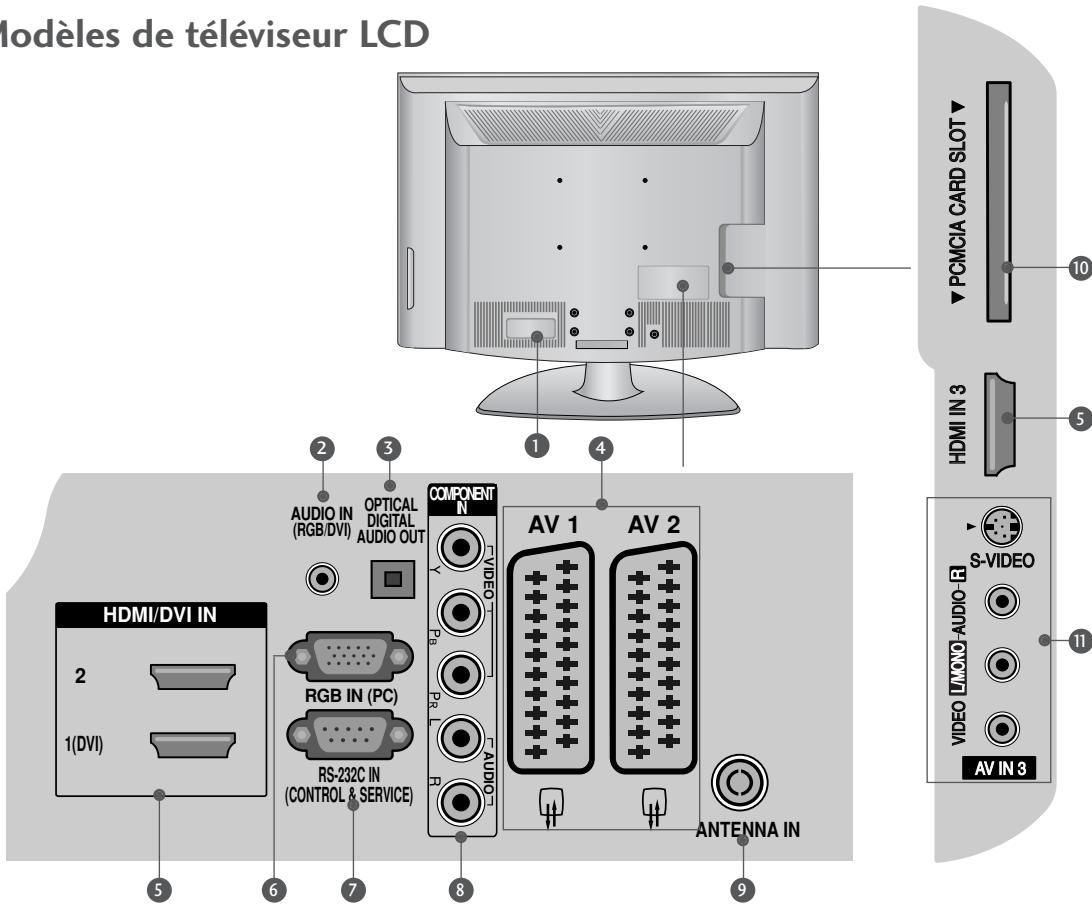

- 1** Prise du cordon d'alimentation
Ce téléviseur fonctionne sur courant alternatif (CA). La tension est indiquée sur la page des Spécifications. N'essayez jamais d'utiliser ce téléviseur sur courant continu (CC).
- 2** Entrée audio RVB/DVI
Raccordez le signal audio depuis un PC.
- 3** SORTIE AUDIONUMÉRIQUE OPTIQUE
Raccordez un signal audionumérique à partir de différents types d'appareils.
Remarque : en mode veille, ces ports ne sont pas opérationnels.
- 4** Prise Péritel (AV1/AV2)
Raccordez l'entrée ou la sortie de la prise Péritel d'un appareil externe à ces prises.
- 5** Entrée HDMI 1/2/3
Raccordez un signal HDMI à l'entrée HDMI IN. Vous pouvez également raccorder un signal DVI (VIDÉO) au port HDMI/DVI à l'aide d'un câble DVI-HDMI.
- 6** ENTREE RVB (PC)
Raccordez le signal de sortie d'un PC.
- 7** Port d'entrée RS-232C (CONTRÔLE ET MAINTENANCE UNIQUEMENT)
Raccordez cette entrée au port RS-232C d'un ordinateur.
- 8** Entrée composantes
Raccordez un appareil audiovisuel en composantes à ces prises.
- 9** Entrée d'antenne
Raccordez l'antenne RF à cette prise.
- 10** Logement pour carte PCMCIA (Personal Computer Memory Card International Association)
(Cette fonction n'est pas disponible dans tous les pays.)
- 11** Entrée audio/vidéo
Raccordez la sortie audio/vidéo d'un appareil externe à ces prises.
Entrée S-Vidéo
Raccordez la sortie S-Vidéo d'un appareil S-VIDÉO.

PRÉPARATION

INSTALLATION DU SOCLE

(32/37/42LG35**, 32/37/42LG5***, 32/37/42LG75** uniquement)

■ Lorsque vous assemblez le pied de bureau, vérifiez que le boulon est complètement serré (dans le cas contraire, le produit pourrait basculer après son installation). Si vous serrez trop fort le boulon, il risque de dévier par un phénomène d'abrasion de la pièce de serrage du boulon.

- 1 Posez délicatement l'écran du téléviseur face vers le bas sur une surface matelassée pour le protéger de tout endommagement.

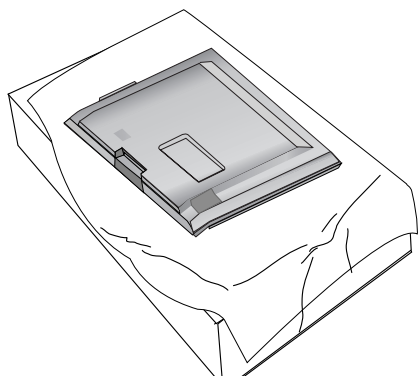

- 2 Assemblez le montant avec le socle du téléviseur.

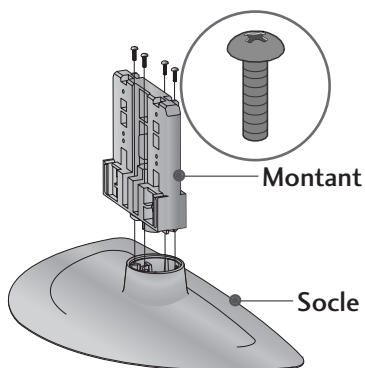

- 3 Assemblez le socle et le téléviseur comme illustré ci-dessous.

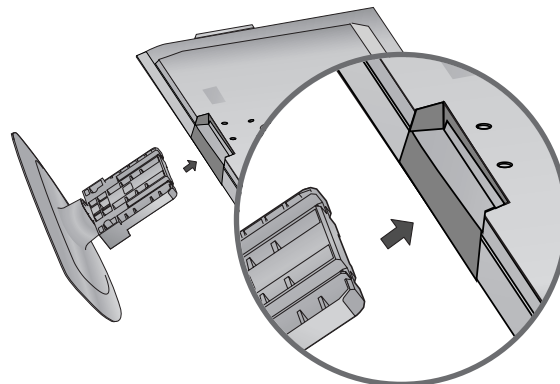

- 4 Fixez le socle en serrant correctement les quatre boulons dans les orifices à l'arrière du téléviseur.

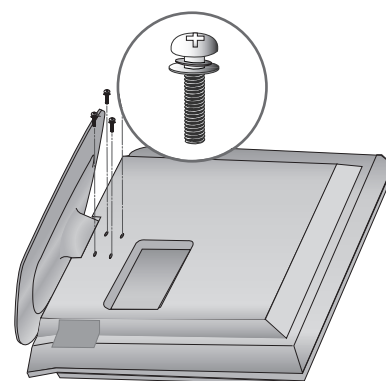

SOCLE PIVOTANT

Après avoir installé le téléviseur, vous pouvez le faire pivoter manuellement de 20 degrés vers la gauche ou vers la droite en fonction de votre angle de vue.

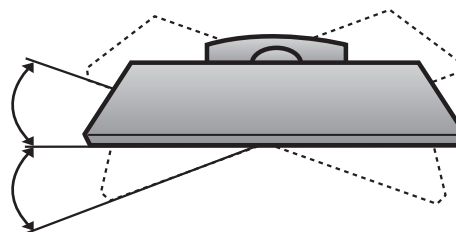

VEUILLEZ INSTALLER LE TÉLÉVISEUR AVEC PRÉCAUTION POUR ÉVITER QU'IL NE TOMBE.

- Pour pouvoir fixer le téléviseur au mur, vous devez vous procurer le matériel nécessaire.
- Placez le téléviseur près du mur afin d'éviter qu'il ne tombe en cas de choc.
- Les consignes présentées ci-après expliquent comment installer votre téléviseur en toute sécurité en le fixant au mur, afin d'éviter qu'il ne tombe en cas de choc. Cette installation évitera que le téléviseur ne bascule vers l'avant et provoque des blessures. Elle évitera aussi que votre appareil ne soit endommagé. Veillez à ce qu'aucun enfant ne grimpe sur le téléviseur ou ne s'y suspende.

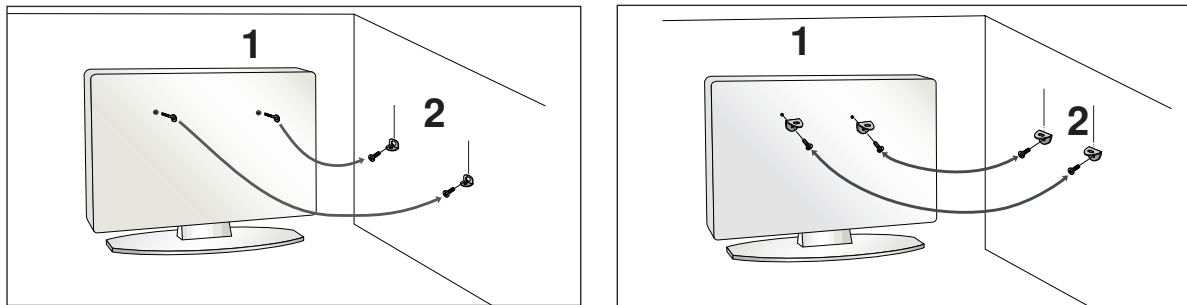

- 1 Pour fixer le téléviseur au mur, utilisez des boulons à œillet ou des crochets et boulons comme illustré sur l'image. (Si votre téléviseur comporte des boulons à œillet, dévissez-les.)
* Introduisez les boulons à œillet ou les crochets et boulons dans les orifices supérieurs et serrez-les fermement.
- 2 Fixez fermement les crochets au mur avec les boulons. Soyez attentif à la hauteur du crochet fixé au mur.

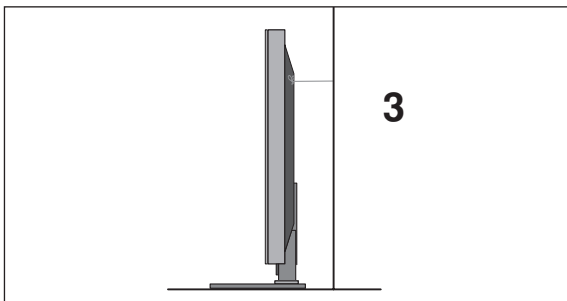

- 3 Utilisez une corde solide pour attacher le téléviseur. Pour plus de sécurité, la corde doit être tendue jusqu'à être parfaitement horizontale entre le mur et le téléviseur.

! REMARQUE

- ▶ Retirer la corde avant de déplacer le téléviseur.
- ▶ Utiliser un support ou un meuble assez grand et solide pour supporter la taille et le poids du téléviseur.
- ▶ Pour utiliser le téléviseur en toute sécurité, veiller à ce que le crochet au mur soit à la même hauteur que celui du téléviseur.

SUPPORT ARRIÈRE POUR LE RANGEMENT DES CÂBLES

■ L'image présentée peut être différente de celle de votre téléviseur.

Modèles de téléviseur plasma

42/50PG25**, 42/50PG35**,
42PG65**, 50PG45**

- 1 Raccordez les câbles.
Pour raccorder un appareil supplémentaire, reportez-vous à la section dédiée à la configuration des appareils externes.

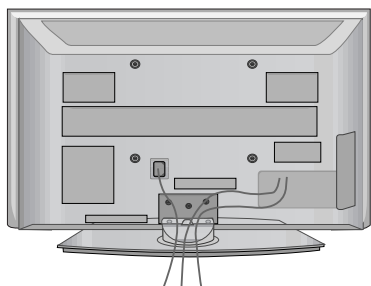

- 2 Installez le DISPOSITIF DE RANGEMENT DES CÂBLES comme indiqué.

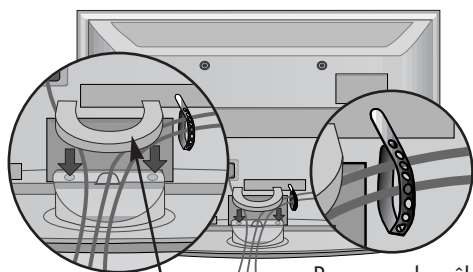

Dispositif de rangement des câbles

Regroupez les câbles et fixez l'attache-câble comme indiqué.

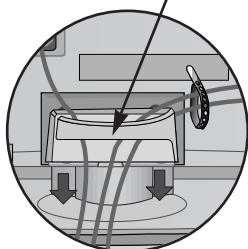

42/50PG25**, 42/50PG35**,
50PG45**

50PG65**, 50PG75**

- 1 Raccordez les câbles.
Pour raccorder un appareil supplémentaire, reportez-vous à la section dédiée à la configuration des appareils externes.

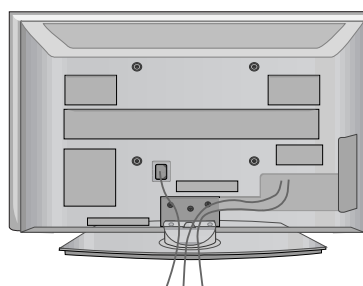

- 2 Installez le DISPOSITIF DE RANGEMENT DES CÂBLES comme indiqué.

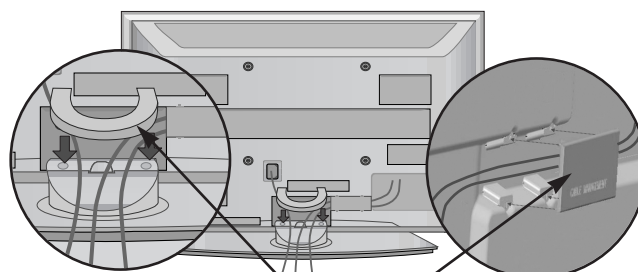

Dispositif de rangement des câbles

Comment retirer le dispositif de rangement des câbles

Tenez le DISPOSITIF DE RANGEMENT DES CÂBLES avec les deux mains et tirez-le vers le haut.
Pour le modèle 42PG65**, appuyez au centre du dispositif de rangement des câbles puis soulevez-le.

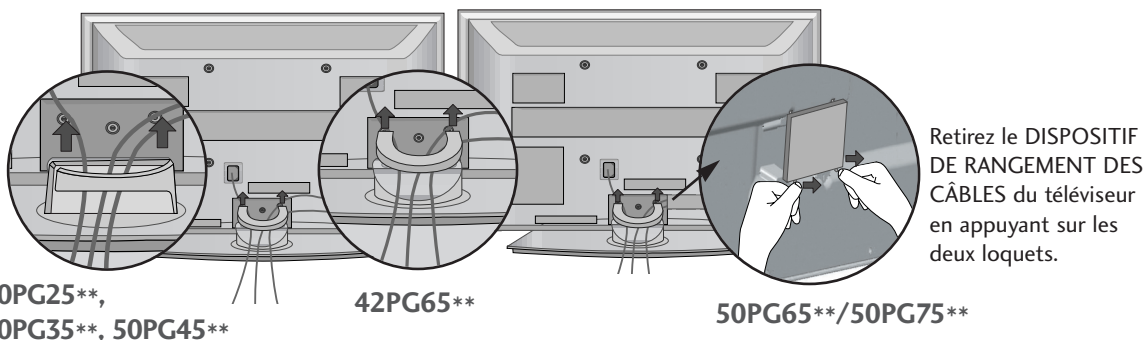

Modèles de téléviseur LCD

1 Raccordez les câbles.

Pour raccorder un appareil supplémentaire, reportez-vous à la section dédiée à la configuration des appareils externes.

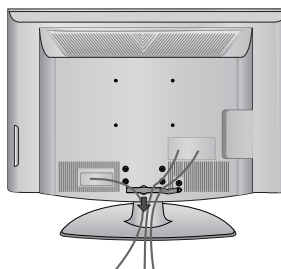

2 Ouvrez le DISPOSITIF DE RANGEMENT DES CÂBLES comme illustré et organisez les câbles.

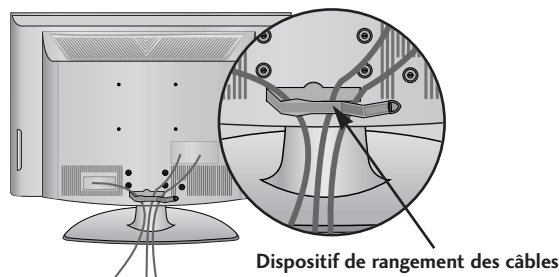

3 Refermez le DISPOSITIF DE RANGEMENT DES CÂBLES comme illustré.

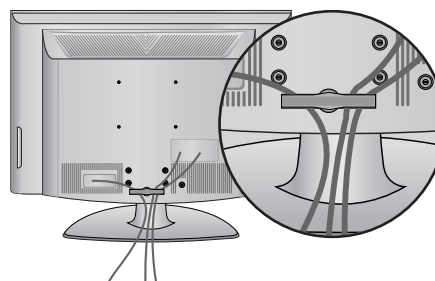

! REMARQUE

- Ne vous servez pas du DISPOSITIF DE RANGEMENT DES CÂBLES pour soulever le téléviseur.
- Si l'appareil tombe, vous risquez de vous blesser ou d'endommager l'appareil.

PRÉPARATION

- Vous pouvez installer ce téléviseur au mur, sur un bureau, etc.
- Le téléviseur est conçu pour être installé à l'horizontale.

MISE À LA TERRE

Assurez-vous de connecter le fil de terre pour éviter les risques de choc électrique. N'essayez pas de relier le téléviseur à la terre en le connectant à des fils téléphoniques, à des parafoudres ou des tuyaux de gaz.

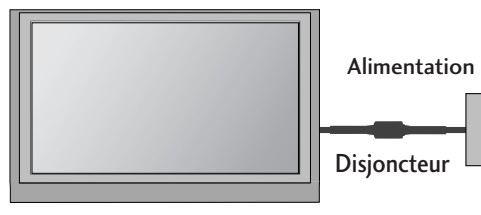

INSTALLATION DU SOCLE

Afin de permettre une aération suffisante, l'espace minimum requis est de 10 cm de chaque côté du téléviseur.

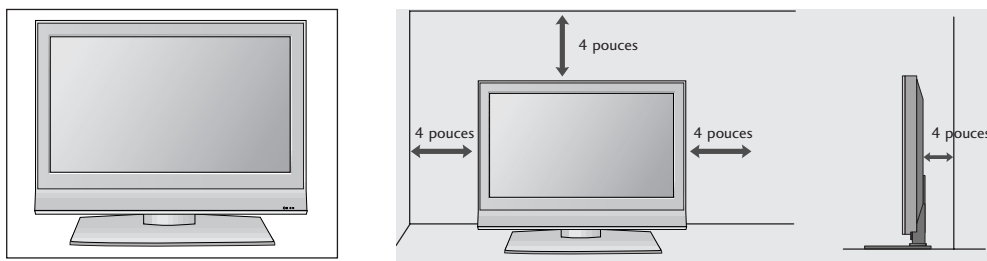

MONTAGE MURAL : INSTALLATION HORIZONTALE

Afin de permettre une aération suffisante, l'espace minimum requis est de 10 cm de chaque côté du téléviseur. Nous vous recommandons d'utiliser un support de montage mural de la marque LG pour monter le téléviseur au mur.

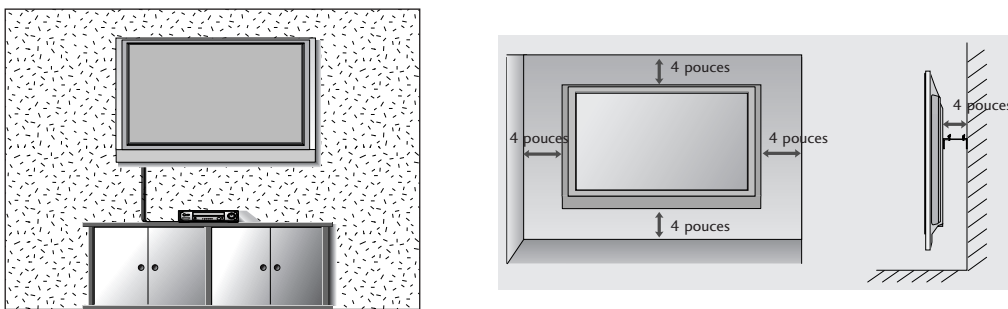

Si vous n'utilisez pas le pied de bureau

- L'image présentée peut être différente de celle de votre téléviseur.

Si vous montez le téléviseur au mur, utilisez le cache de protection destiné à l'installation sur pied. Insérez le cache de protection dans le téléviseur jusqu'à entendre un "clac".

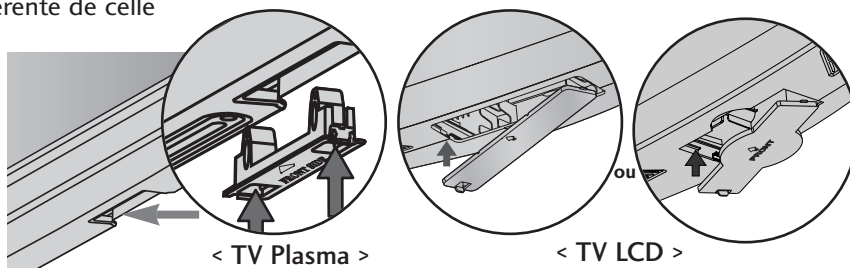

- Ne branchez jamais le cordon d'alimentation avant d'avoir terminé de raccorder tous les appareils pour ne pas les endommager.

RACCORDEMENT DE L'ANTENNE

- Afin d'obtenir la meilleure qualité d'image, réglez la direction de l'antenne.
- Le câble et le convertisseur d'antenne ne sont pas fournis.

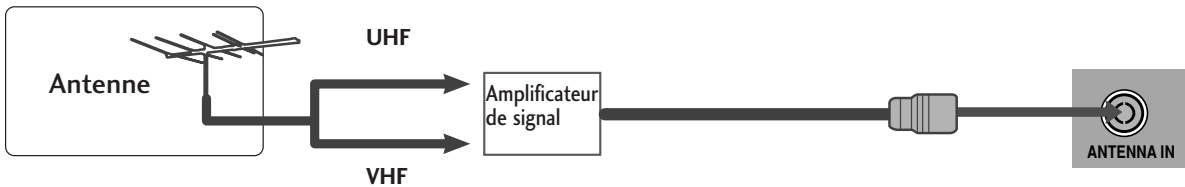
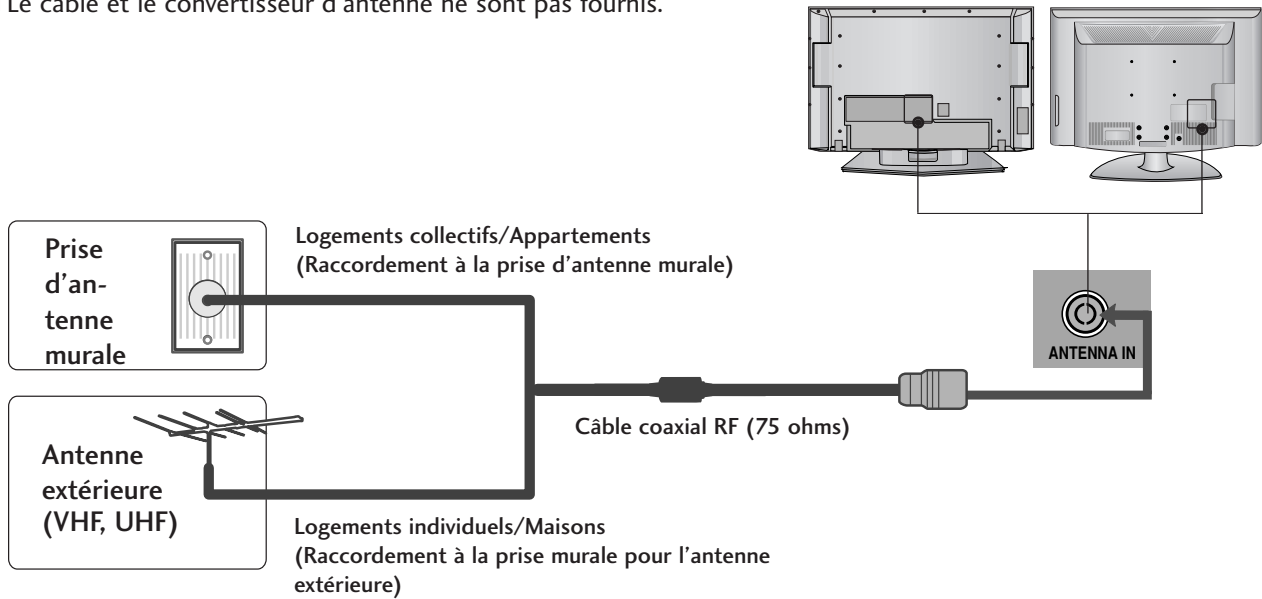

- Pour recevoir une image de meilleure qualité dans les zones où le signal est faible, installez un amplificateur de signal sur l'antenne comme indiqué ci-dessus.
- Pour acheminer le signal vers deux téléviseurs, utilisez un séparateur de signal d'antenne.

CONFIGURATION D'UN APPAREIL EXTERNE

- Ne branchez jamais le cordon d'alimentation avant d'avoir terminé de raccorder tous les appareils pour ne pas les endommager.
- Cette section utilise principalement les illustrations des modèles de téléviseur LCD.

CONFIGURATION DU RÉCEPTEUR HD

- Ce téléviseur peut recevoir des signaux numériques RF/par câble sans décodeur numérique externe. Toutefois, si vous utilisez un décodeur ou un autre appareil numérique externe pour recevoir les signaux numériques, reportez-vous au schéma ci-dessous.

Raccordement avec un câble composantes

- 1 Raccordez les prises de sortie vidéo (Y, PB, PR) du décodeur numérique aux prises d'entrée **COMPONENT IN VIDEO** du téléviseur.
- 2 Raccordez la sortie audio du décodeur numérique aux prises d'entrée **COMPONENT IN AUDIO** du téléviseur.
- 3 Allumez le décodeur numérique (reportez-vous au manuel d'utilisation de l'appareil).
- 4 Sélectionnez la source d'entrée Composantes à l'aide de la touche **INPUT** de la télécommande.

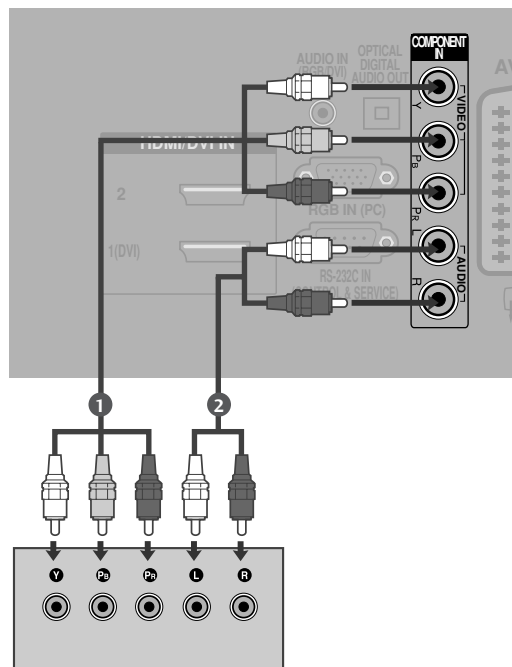

Signal	Composantes	HDMI1/2/3/4 (HDMI4 : Modèles de téléviseur plasma)
480i/576i	Oui	Non
480p/576p	Oui	Oui
720p/1080i	Oui	Oui
1080p	Oui	Oui
	(32LG59**, 37/42/47/52LG55**, 32/37/42/47/52LG75**, 50PG45**, 50PG75** uniquement)	

Raccordement d'un décodeur avec un câble HDMI

- 1 Raccordez le décodeur numérique à la prise d'entrée **HDMI IN 2** du téléviseur.
- 2 Allumez le décodeur numérique (reportez-vous au manuel d'utilisation de l'appareil).
- 3 Sélectionnez la source d'entrée **HDMI 2** à l'aide de la touche **INPUT** de la télécommande.
En cas de raccordement à la prise **HDMI IN 3** (ou **HDMI IN 4**), sélectionnez la source d'entrée **HDMI3** (ou **HDMI4**).

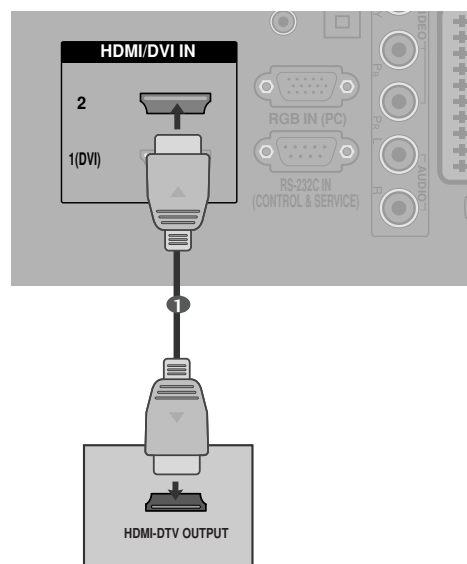

Raccordement avec un câble HDMI-DVI

- 1 Raccordez le décodeur numérique à la prise d'entrée **HDMI/DVI IN 1 (DVI)** du téléviseur.
- 2 Raccordez la sortie audio du décodeur numérique à la prise d'entrée **AUDIO IN (RVB/DVI)** du téléviseur.
- 3 Allumez le décodeur numérique (reportez-vous au manuel d'utilisation de l'appareil).
- 4 Sélectionnez la source d'entrée **HDMI 1** à l'aide de la touche **INPUT** de la télécommande.

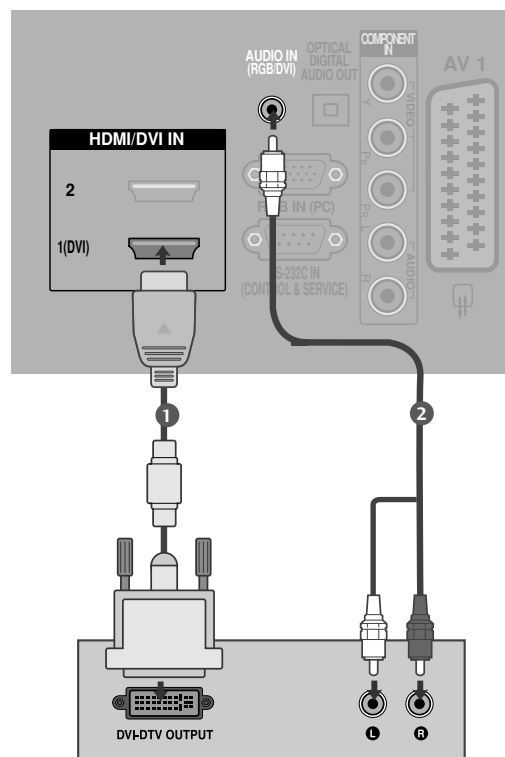

CONFIGURATION D'UN APPAREIL EXTERNE

CONFIGURATION D'UN LECTEUR DE DVD

Raccordement avec un câble composantes

- 1 Raccordez les sorties vidéo (Y, PB, PR) du lecteur de DVD aux prises d'entrée COMPONENT IN VIDEO du téléviseur.
- 2 Raccordez les sorties audio du lecteur de DVD aux prises d'entrée COMPONENT IN AUDIO du téléviseur.
- 3 Allumez votre lecteur de DVD, puis insérez un DVD.
- 4 Sélectionnez la source d'entrée composantes à l'aide de la touche INPUT de la télécommande.
- 5 Reportez-vous au manuel d'utilisation du lecteur de DVD pour en connaître le fonctionnement.

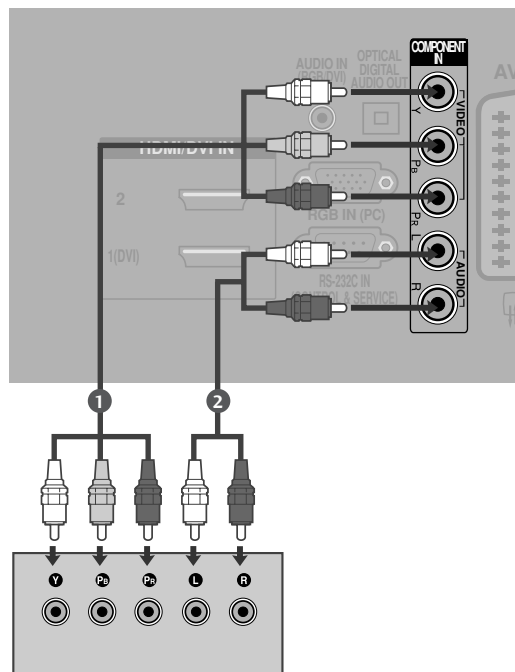

Entrées en composantes

Vous pouvez améliorer la qualité de l'image en raccordant le lecteur de DVD aux ports d'entrée en composantes, comme illustré ci-dessous.

Entrées en composantes du téléviseur	Y	P _B	P _R
Sorties vidéo du lecteur de DVD	Y	P _B	P _R
	Y	B-Y	R-Y
	Y	C _b	C _r
	Y	P _b	P _r

Raccordement avec un câble Périitel

- 1 Raccordez la prise Périitel du lecteur de DVD à la prise Périitel AV1 du téléviseur.
- 2 Allumez votre lecteur de DVD, puis insérez un DVD.
- 3 Sélectionnez la source d'entrée **AV1** à l'aide de la touche **INPUT** de la télécommande.
En cas de raccordement à la prise Périitel AV2, sélectionnez la source d'entrée **AV2**.
- 4 Reportez-vous au manuel d'utilisation du lecteur de DVD pour en connaître le fonctionnement.

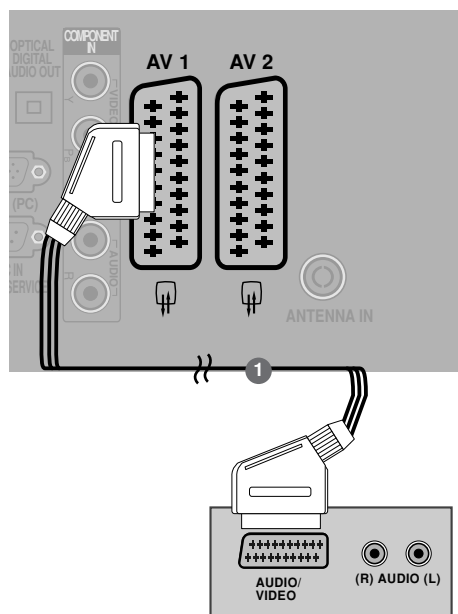

! REMARQUE

- Un câble Périitel doit toujours être blindé.

Raccordement avec un câble S-Vidéo

- 1 Raccordez la sortie S-VIDÉO du lecteur de DVD à l'entrée S-VIDÉO du téléviseur.
- 2 Raccordez les sorties audio du lecteur de DVD aux entrées AUDIO du téléviseur.
- 3 Allumez votre lecteur de DVD, puis insérez un DVD.
- 4 Sélectionnez la source d'entrée **AV3** à l'aide de la touche **INPUT** de la télécommande.
- 5 Reportez-vous au manuel d'utilisation du lecteur de DVD pour en connaître le fonctionnement.

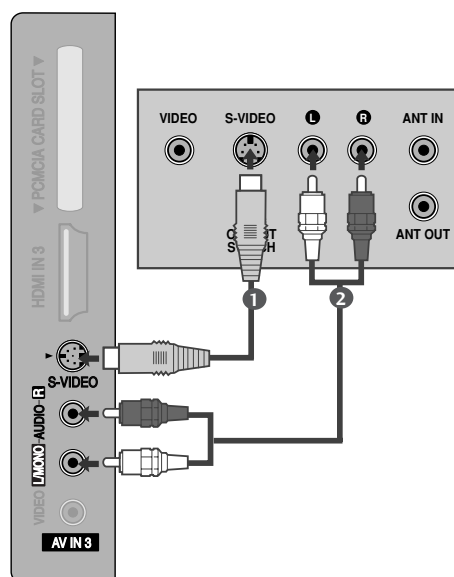

CONFIGURATION D'UN APPAREIL EXTERNE

Raccordement avec un câble HDMI

- 1 Raccordez la sortie HDMI du lecteur de DVD à l'entrée **HDMI IN 2** du téléviseur.
- 2 Sélectionnez la source d'entrée **HDMI2** à l'aide de la touche **INPUT** de la télécommande.
En cas de raccordement à la prise **HDMI IN 3** (ou **HDMI IN 4**), sélectionnez la source d'entrée **HDMI3** (ou **HDMI4**).
- 3 Reportez-vous au manuel d'utilisation du lecteur de DVD pour en connaître le fonctionnement.

! REMARQUE

- ▶ Si vous utilisez un câble HDMI, le téléviseur peut recevoir simultanément des signaux audio et vidéo.
- ▶ Si le lecteur de DVD ne prend pas en charge la fonction Auto HDMI, vous devez régler correctement la résolution de sortie.

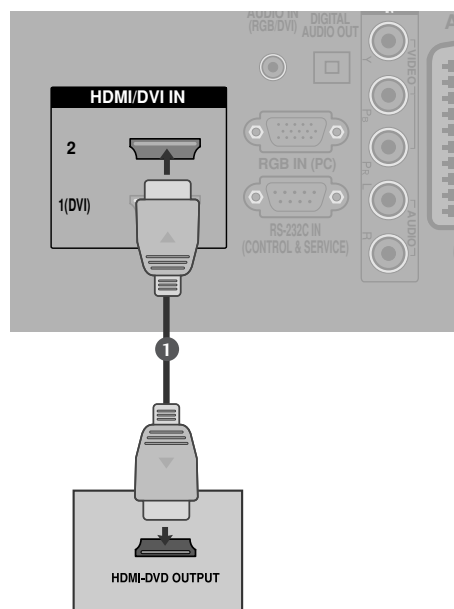

CONFIGURATION D'UN MAGNÉTOSCOPE

- Afin d'éviter de possibles interférences, veillez à laisser une distance suffisante entre le magnétoscope et le téléviseur.
- Veuillez noter que l'utilisation prolongée du format d'image 4/3 peut entraîner une rémanence de l'image sur les côtés de l'écran.

Raccordement avec un câble RF

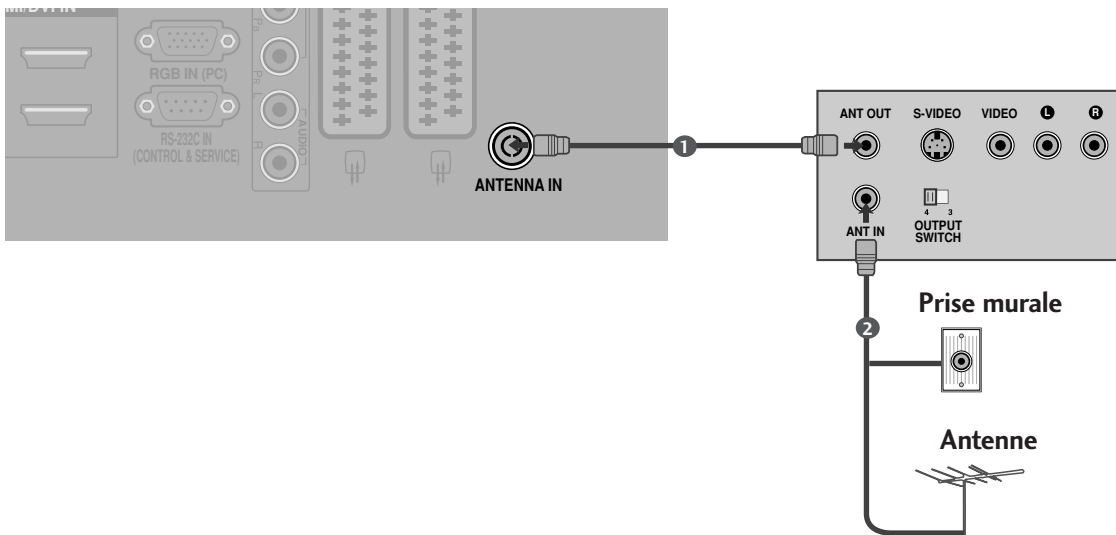

- 1 Raccordez la prise **ANT OUT** du magnétoscope à la prise **ANTENNA IN** du téléviseur.
.....
- 2 Raccordez le câble d'antenne à la prise **ANT IN** du magnétoscope.
.....
- 3 Appuyez sur la touche **PLAY (LECTURE)** du magnétoscope, puis trouvez le canal adéquat entre le téléviseur et le magnétoscope pour obtenir l'image à l'écran.

CONFIGURATION D'UN APPAREIL EXTERNE

Raccordement avec une prise Péritel

- 1 Raccordez la prise Péritel du magnétoscope à la prise Péritel **AV1** du téléviseur.
- 2 Insérez une cassette vidéo dans le magnétoscope, puis appuyez sur la touche **PLAY (LECTURE)** du magnétoscope (reportez-vous au manuel d'utilisation du magnétoscope).
- 3 Sélectionnez la source d'entrée **AV1** à l'aide de la touche **INPUT** de la télécommande.
En cas de raccordement à la prise Péritel **AV2**, sélectionnez la source d'entrée **AV2**.

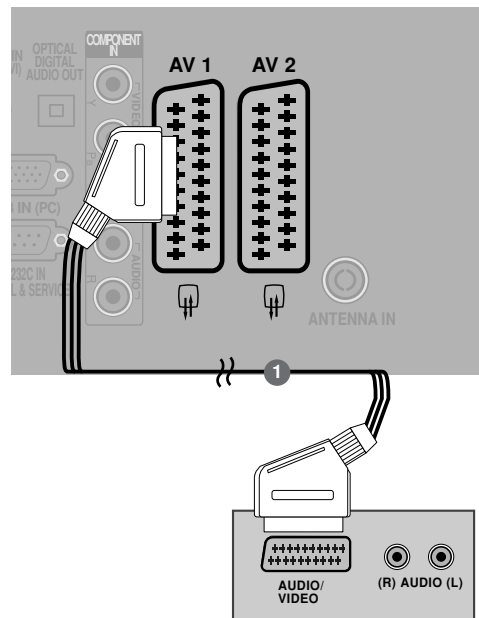

! REMARQUE

- Un câble Péritel doit toujours être blindé.

Raccordement avec un câble RCA

- 1 Raccordez les prises AUDIO/VIDEO du magnétoscope aux prises AUDIO/VIDÉO du téléviseur. Respectez les couleurs des prises : Vidéo = jaune, Audio gauche = blanc et Audio droit = rouge.
- 2 Insérez une cassette vidéo dans le magnétoscope, puis appuyez sur la touche **PLAY (LECTURE)** du magnétoscope (reportez-vous au manuel d'utilisation du magnétoscope).
- 3 Sélectionnez la source d'entrée **AV3** à l'aide de la touche **INPUT** de la télécommande.

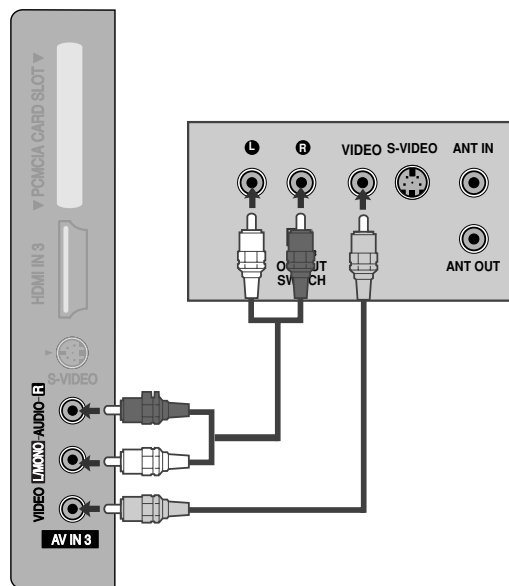

! REMARQUE

- Si vous avez un magnétoscope mono, raccordez le câble audio du magnétoscope à la prise **AUDIO L/MONO** du téléviseur.

Raccordement avec un câble S-Vidéo

- 1 Raccordez la prise de sortie **S-VIDEO** du magnétochrome à la prise d'entrée **S-VIDEO** du téléviseur. Vous obtiendrez une meilleure qualité d'image qu'avec une entrée composite (câble RCA) normale.
- 2 Raccordez les prises audio du magnétochrome aux prises d'entrée **AUDIO** du téléviseur.
- 3 Insérez une cassette vidéo dans le magnétochrome, puis appuyez sur la touche **PLAY (LECTURE)** du magnétochrome (reportez-vous au manuel d'utilisation du magnétochrome).
- 4 Sélectionnez la source d'entrée **AV3** à l'aide de la touche **INPUT** de la télécommande.

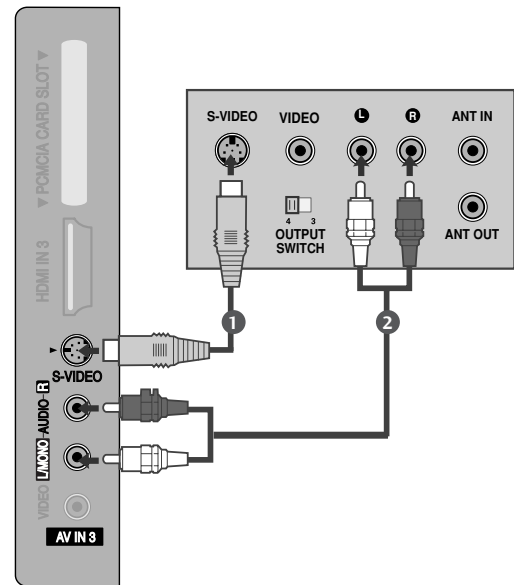

! REMARQUE

- Si les prises S-VIDEO et VIDEO sont raccordées simultanément au magnétochrome S-VHS, seul le signal S-VIDÉO sera reçu.

CONFIGURATION D'UN APPAREIL EXTERNE

CONFIGURATION DE LA SORTIE AUDIONUMÉRIQUE

Envoie le signal audio du téléviseur à un appareil audio externe via le port de sortie audionumérique optique (OPTICAL DIGITAL AUDIO OUT).

- 1 Raccordez l'une des extrémités d'un câble optique au port de sortie audionumérique (optique) du téléviseur.
- 2 Raccordez l'autre extrémité du câble optique à l'entrée audionumérique (optique) de l'appareil audio.
- 3 Réglez l'option "Haut-parleurs TV" sur "Arrêt" dans le menu SON (p.73). Reportez-vous au manuel d'utilisation de l'appareil externe.

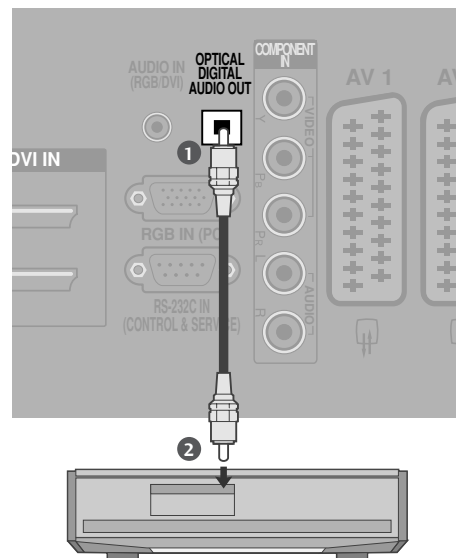

⚠ ATTENTION

- ▶ Ne regardez jamais à l'intérieur du port de sortie optique. L'exposition directe au faisceau laser pourrait entraîner des lésions oculaires !

INSERTION DU MODULE CI

- Pour activer les chaînes cryptées (chaînes payantes) en mode TV numérique.

- 1 Insérez le module CI dans le logement pour cartes PCMCIA (PCMCIA CARD SLOT) du téléviseur, comme illustré.

Pour plus d'informations, reportez-vous à la page 43.

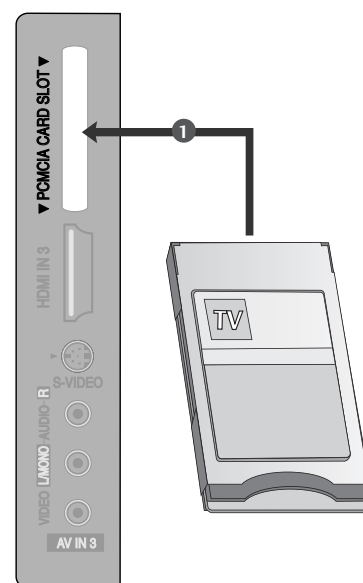

CONFIGURATION D'UNE AUTRE SOURCE AUDIO/VIDÉO

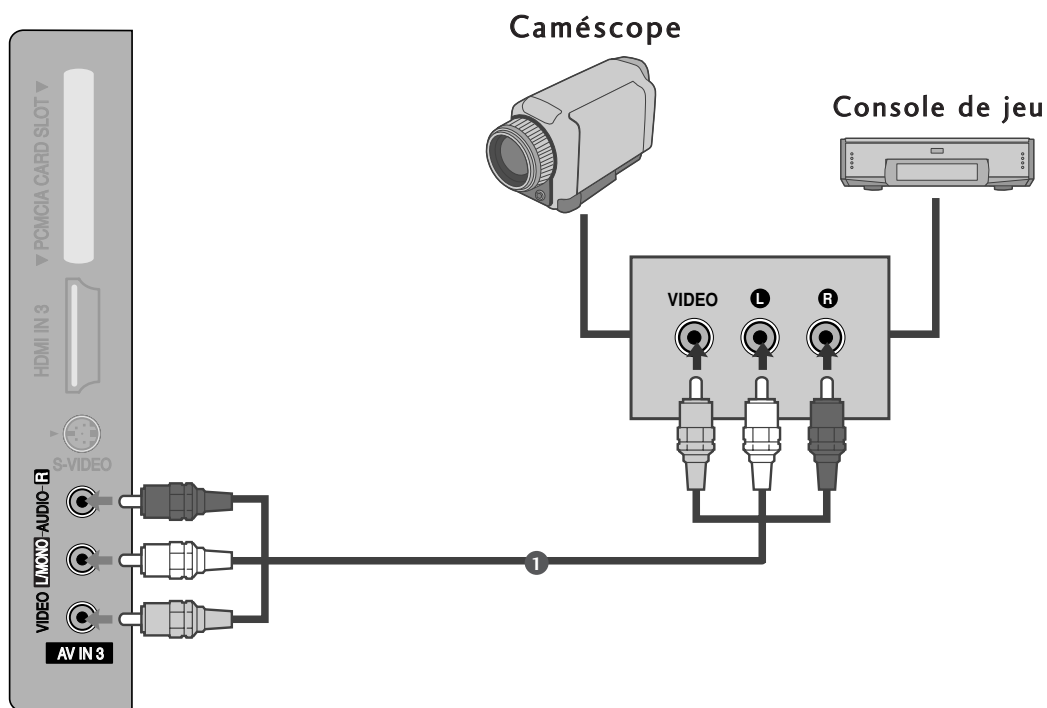

- 1 Raccordez les prises AUDIO/VIDEO de l'appareil externe aux prises AUDIO/VIDÉO du téléviseur. Respectez les couleurs des prises : Vidéo = jaune, Audio gauche = blanc et Audio droit = rouge.
- 2 Sélectionnez la source d'entrée **AV3** à l'aide de la touche **INPUT** de la télécommande.
- 3 Mettez en marche l'appareil externe correspondant.
Reportez-vous au manuel d'utilisation de l'appareil externe.

CONFIGURATION D'UN APPAREIL EXTERNE

CONFIGURATION D'UN PC

Ce téléviseur est doté de la fonction Plug and Play, ce qui signifie que l'ordinateur s'adapte automatiquement aux paramètres du téléviseur.

Raccordement avec un câble D-sub à 15 broches

- 1 Raccordez la sortie RVB du PC à l'entrée **RVB IN (PC)** du téléviseur.
- 2 Raccordez la sortie audio du PC à la prise **AUDIO IN (RVB/DVI)** du téléviseur.
- 3 Allumez l'ordinateur et le téléviseur.
- 4 Sélectionnez la source d'entrée **RVB** à l'aide de la touche **INPUT** de la télécommande.

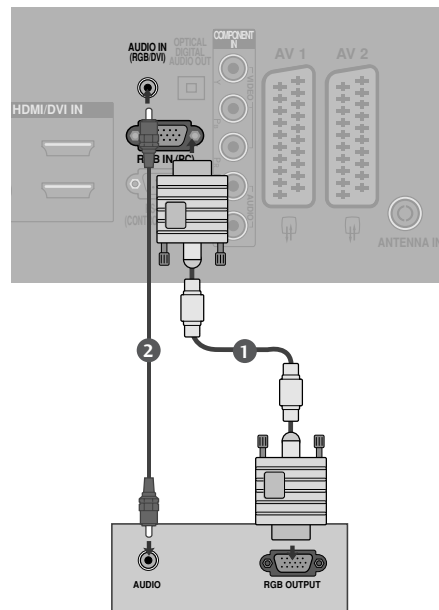

Raccordement avec un câble HDMI-DVI

- 1 Raccordez la prise de sortie DVI de l'ordinateur à la prise d'entrée **HDMI/DVI IN 1 (DVI)** du téléviseur.
- 2 Raccordez la sortie audio de l'ordinateur à la prise d'entrée **AUDIO IN (RVB/DVI)** du téléviseur.
- 3 Allumez l'ordinateur et le téléviseur.
- 4 Sélectionnez la source d'entrée **HDMI** à l'aide de la touche **INPUT** de la télécommande.

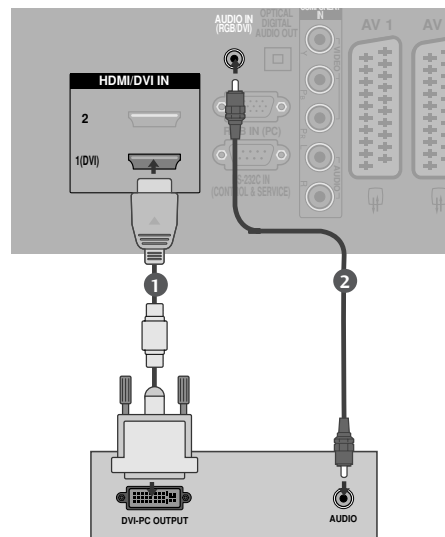

! REMARQUE

- ▶ Si l'ordinateur est muni d'une sortie DVI et non d'une sortie HDMI, il est nécessaire d'effectuer un raccordement audio indépendant.
- ▶ Si l'ordinateur n'est pas compatible avec Auto DVI, vous devez régler correctement la résolution de sortie.

! REMARQUE

- ▶ Pour bénéficier d'un son et d'une image optimisés, raccordez un ordinateur au téléviseur.
- ▶ Évitez de laisser une image figée à l'écran du téléviseur pendant une période prolongée ; l'image figée peut laisser une empreinte permanente à l'écran. Si vous en avez la possibilité, utilisez un économiseur d'écran.
- ▶ Raccordez l'ordinateur au port RVB (PC) ou HDMI IN (ou HDMI/DVI IN) du téléviseur, et modifiez la résolution.
- ▶ Il est possible que des interférences apparaissent selon la résolution, le modèle vertical, le contraste ou la luminosité en mode PC. Changez alors la résolution du mode PC, modifiez la fréquence de rafraîchissement ou réglez la luminosité et le contraste dans le menu, jusqu'à ce que l'image soit nette. Si la fréquence de rafraîchissement de la carte graphique de l'ordinateur ne peut pas être modifiée, changez la carte graphique de l'ordinateur ou demandez conseil au fabricant de la carte graphique.
- ▶ Le mode de synchronisation est distinct pour les fréquences horizontale et verticale.
- ▶ Avec un téléviseur plasma, nous vous recommandons d'utiliser la résolution 1024 x 768, 60 Hz en mode PC, car elle offre la meilleure qualité d'image.
- ▶ Raccordez le câble de signal du port de sortie du moniteur de l'ordinateur au port RVB (PC) du téléviseur ou le câble de signal du port de sortie HDMI de l'ordinateur au port HDMI/IN (ou HDMI/DVI IN) du téléviseur.
- ▶ Raccordez le câble audio de l'ordinateur à l'entrée audio du téléviseur (les câbles audio ne sont pas fournis avec le téléviseur).
- ▶ Si vous utilisez une carte son, réglez le son de l'ordinateur en conséquence.
- ▶ Ce téléviseur utilise une solution VESA Plug and Play. Il fournit des données EDID au système de l'ordinateur avec un protocole DDC. L'ordinateur se règle automatiquement lorsque vous utilisez le téléviseur.
- ▶ Le protocole DDC est pré-réglé pour les modes RVB (RVB analogique) et HDMI (RVB numérique).
- ▶ Si besoin est, définissez les paramètres de la fonction Plug and Play.
- ▶ Si la carte graphique de l'ordinateur ne reproduit pas les signaux RVB analogiques et numériques simultanément, raccordez soit le port RVB, soit l'entrée HDMI IN (ou HDMI/DVI IN) pour afficher l'écran de l'ordinateur sur le téléviseur.
- ▶ Si la carte graphique de l'ordinateur reproduit simultanément la sortie RVB analogique et numérique, réglez le téléviseur sur RVB ou HDMI (l'autre mode est automatiquement réglé sur Plug and Play par le téléviseur.)
- ▶ Il est possible que le mode DOS ne fonctionne pas selon la carte vidéo, si vous utilisez un câble HDMI-DVI.
- ▶ Si vous utilisez un câble RVB-PC trop long, des interférences peuvent apparaître sur l'écran. Nous vous recommandons d'utiliser un câble inférieur à 5 mètres. Cela vous garantit une qualité d'image optimale.

CONFIGURATION D'UN APPAREIL EXTERNE

Résolution d'affichage prise en charge

Mode RVB[PC], HDMI[PC]

Résolution	Fréquence horizontale(kHz)	Fréquence verticale(Hz)
720x400	31,468	70,08
640x480	31,469	59,94
	37,500	75,00
800x600	37,879	60,31
	46,875	75,00
832x624	49,725	74,55
	48,363	60,00
1024x768	56,476	70,00
	60,023	75,03
1280x768	47,693	59,99
1360x768	47,649	59,94
1366x768	47,649	59,94
1920x1080	66,647	59,988
1280x1024	63,595	60,00
1400x1050	65,150	60,00
1600x1200	74,077	60,00

Mode HDMI[DTV]

Résolution	Fréquence horizontale(kHz)	Fréquence verticale(Hz)
640x480	31,469	59,94
	31,469	60,00
720x480	31,47	59,94
	31,50	60,00
720x576	31,25	50,00
	37,50	50,00
1280x720	44,96	59,94
	45,00	60,00
	33,72	59,94
	33,75	60,00
	28,125	50,00
	27,00	24,00
1920x1080	33,75	30,00
	56,25	50,00
	67,433	59,94
	67,500	60,00

! REMARQUE

- ▶ La résolution 1600 x 1200, 60 Hz n'est pas prise en charge en mode RVB [PC].
- ▶ 42/50PG65** : la résolution 1920 x 1080 n'est pas prise en charge en mode RVB [PC]/HDMI [PC].
- ▶ Modèles de téléviseur plasma : la résolution 1366 x 768 n'est pas prise en charge en mode RVB [PC]/HDMI [PC].
- ▶ 32LG59**, 37/42/47/52LG55**, 32/37/42/47/52LG75**, 50PG45**, 50PG75** : les résolutions 1280 x 1024, 1400 x 1050 et 1920 x 1080 sont prises en charge en mode RVB [PC]/HDMI [PC].
- ▶ 32LG59**, 37/42/47/52LG55**, 32/37/42/47/52LG75** : la résolution 1600 x 1200, 60 Hz est prise en charge en mode HDMI [PC] uniquement.
- ▶ 32LG59**, 37/42/47/52LG55**, 32/37/42/47/52LG75** : la résolution 1920 x 1080, 30 Hz est prise en charge en mode HDMI [DTV] uniquement.

Configuration de l'écran pour le mode PC

Configuration automatique (mode RVB [PC] uniquement)

Ajuste la position de l'image et minimise le tremblement de l'image de façon automatique. Si l'image n'est toujours pas nette une fois les réglages effectués, bien que votre téléviseur fonctionne correctement, vous devez effectuer d'autres réglages.



Config. auto.

Cette fonction sert au réglage automatique de la position, de l'horloge et de la phase de l'écran. L'image affichée sera instable pendant quelques secondes, le temps que la configuration automatique soit effectuée.

- 1 Appuyez sur la touche **MENU**, puis utilisez les touches ▲ ou ▼ pour sélectionner le menu **ECRAN**.
- 2 Appuyez sur la touche ►, puis utilisez les touches ▲ ou ▼ pour sélectionner **Config. auto**.
- 3 Appuyez sur la touche ► pour démarrer la **Config. auto**.
 - Une fois la configuration automatique terminée, **OK** s'affiche à l'écran.
 - Si la position de l'image n'est toujours pas correcte, relancez la configuration automatique.
 - Si l'image nécessite un réglage supplémentaire après la configuration automatique en mode RVB (PC), vous pouvez passer en **Config. manuelle**.
- 4 Appuyez sur la touche **EXIT** pour revenir à l'affichage normal de la télévision.



1

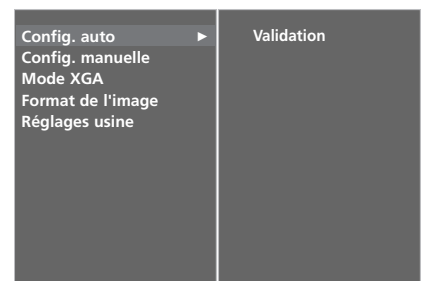

2 3

CONFIGURATION D'UN APPAREIL EXTERNE

Réglage des options d'écran Phase, Horloge et Position

Si l'image n'est toujours pas nette après l'ajustement automatique et notamment si les caractères continuent de trembler, réglez la phase de l'image manuellement.

Pour corriger la taille de l'écran, ajustez la fonction **Clock**.

Cette fonction est disponible dans le mode suivant : mode RVB [PC].

Clock Cette fonction permet de minimiser les barres verticales ou les striures qui apparaissent sur le fond de l'écran. La taille horizontale de l'écran changera également.

Phase Cette fonction vous permet de supprimer le bruit horizontal et d'augmenter la netteté des caractères.

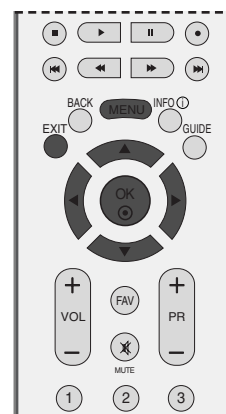

1

1 Appuyez sur la touche **MENU**, puis utilisez les touches ▲ ou ▼ pour sélectionner le menu **ECRAN**.

2 Appuyez sur la touche ►, puis utilisez les touches ▲ ou ▼ pour sélectionner **Config. Manuelle**.

3 Appuyez sur la touche ►, puis utilisez les touches ▲ ou ▼ pour sélectionner **Phase**, **Clock**, **Position H** ou **Position V**.

4 Réglez le niveau avec la touche ◀ ou ▶.

5 Appuyez sur la touche **EXIT** pour revenir à l'affichage normal de la télévision.

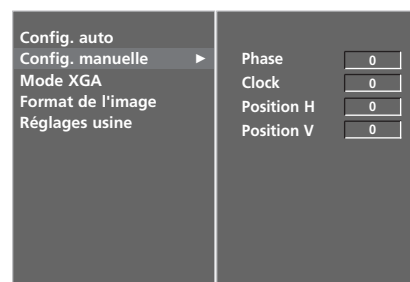

2 3 4

Sélection du mode XGA large

Pour visualiser une image normale, faites correspondre la résolution du mode RVB et la sélection du mode XGA.

Cette fonction est disponible dans le mode suivant : mode RVB [PC].

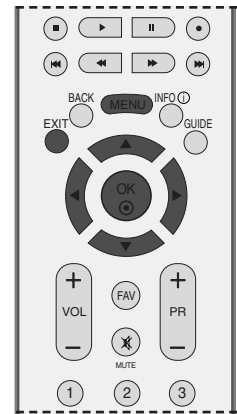

- 1 Appuyez sur la touche **MENU**, puis utilisez les touches ▲ ou ▼ pour sélectionner le menu **ECRAN**.
- 2 Appuyez sur la touche ►, puis utilisez les touches ▲ ou ▼ pour sélectionner **Mode XGA**.
- 3 Appuyez sur la touche ►, puis utilisez les touches ▲ ou ▼ pour sélectionner la résolution XGA de votre choix.
- 4 Appuyez sur la touche **EXIT** pour revenir à l'affichage normal de la télévision.



1

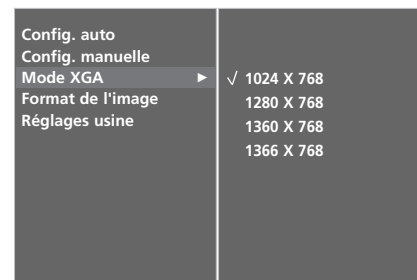

2 3

CONFIGURATION D'UN APPAREIL EXTERNE

Réinitialisation (rétablissement des paramètres d'usine par défaut)

Cette fonction est disponible dans le mode en cours pour réinitialiser la valeur ajustée.

Les modèles de téléviseur LCD ne vous permettent pas d'utiliser les modes Méthode ISM et Mode éco.

L'option Témoin lumineux ne peut être utilisée qu'avec les modèles de téléviseur LCD.

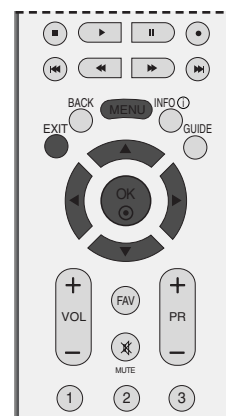

1 Appuyez sur la touche **MENU**, puis utilisez les touches ▲ ou ▼ pour sélectionner le menu **OPTION**.

2 Appuyez sur la touche ►, puis utilisez les touches ▲ ou ▼ pour sélectionner **Mode usine**.

3 Appuyez sur la touche ►, puis utilisez les touches ▲ ou ▼ pour sélectionner Réglages usine.

4 Appuyez sur le bouton **OK**.

Le message "Si vous entrez le mot de passe, tous les paramètres utilisateur seront réinitialisés." s'affiche.

5 Utilisez les touches numériques pour saisir un mot de passe à 4 chiffres.

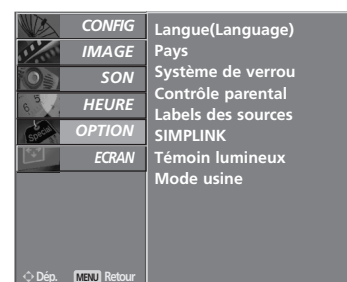

1

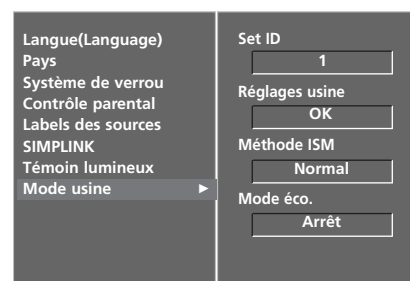

2

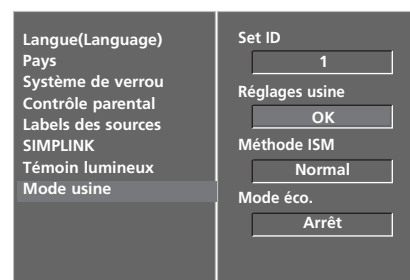

3 4

UTILISATION DU TÉLÉVISEUR/CONTRÔLE DES CHÂÎNES

FONCTIONS DES TOUCHES DE LA TÉLÉCOMMANDE

Lorsque vous utilisez la télécommande, dirigez-la vers le capteur de la télécommande du téléviseur.



POWER Permet de mettre le téléviseur sous tension lorsqu'il est en mode veille et de le mettre hors tension pour passer en mode veille.

D/A INPUT Permet de sélectionner le mode numérique ou le mode analogique.
Permet de mettre l'appareil sous tension lorsqu'il est en mode veille.

TV/RADIO Permet de sélectionner la radio ou la télévision en mode numérique.

INPUT Le mode d'entrée externe permet d'alterner entre les appareils externes.
Permet de mettre l'appareil sous tension lorsqu'il est en mode veille.

Réglage de la luminosité Permet de régler la luminosité de l'écran.
Si vous souhaitez rétablir les paramètres de luminosité par défaut, changez la source du mode.

TOUCHES EN COULEUR Ces touches sont utilisées pour le télétexte (uniquement pour les modèles équipés du TÉLÉTEXTE) ou pour l'Édition des chaînes.

EXIT Efface tous les affichages à l'écran et retourne au mode de visionnage du téléviseur à partir de n'importe quel menu.

BACK Permet de revenir à l'étape précédente d'une application interactive, du guide de programmes électronique (EPG) ou d'une autre fonction interactive.

MENU Permet de sélectionner un menu.

INFO ⓘ Affiche les informations de l'écran sélectionné.

GUIDE Affiche le guide de programmes.

VOLUME +/- Permet de régler le volume.

FAV Permet d'afficher la chaîne préférée sélectionnée.

MUTE Permet de couper ou de remettre le son.

Programme +/- Permet de sélectionner une chaîne.

Touches numériques 0 à 9 Permettent de sélectionner une chaîne.
Permettent de sélectionner des éléments numérotés dans un menu.

LIST Affiche la liste des chaînes.

Q.VIEW Permet de revenir à la dernière chaîne visionnée.

UTILISATION DU TÉLÉVISEUR/CONTRÔLE DES CHAÎNES

MODE Permet de sélectionner les modes de fonctionnement à distance.

SIMPLINK Affiche une liste des appareils audiovisuels raccordés au téléviseur. Lorsque vous appuyez sur cette touche, le menu Simplink s'affiche à l'écran (p.51)

1 Touches du TÉLÉTEXTE Ces touches sont utilisées pour le télétexte. Pour de plus amples détails, veuillez vous reporter à la section 'Télétexte'.

RATIO Permet de sélectionner le format d'image de votre choix.

I/II Permet de sélectionner la sortie du son.

TOUCHES magnéto-scope/DVD Commandent certains magnétoscopes ou lecteurs de DVD lorsque vous avez déjà sélectionné la touche de mode DVD ou magnétoscope. Pour commander les appareils audiovisuels raccordés, appuyez sur les touches ▲ ou ▼ ou ◀ ou ▶, OK; vous pouvez également utiliser les touches de lecture, d'arrêt, de pause, de recherche rapide vers l'arrière, de recherche rapide vers l'avant et de recherche de chapitre. (La touche ● ne permet pas d'effectuer ces opérations)

TOUCHES CENTRALES (haut/bas/gauche/droite) Ces touches vous permettent de naviguer dans les menus à l'écran et de régler les paramètres système à votre convenance.

OK Valide votre sélection ou affiche le mode en cours.

SLEEP Permet d'activer la veille programmée.

SUBTITLE Affiche les sous-titres dans la langue de votre choix en mode numérique.

Insertion des piles

- Ouvrez le capot du compartiment à piles à l'arrière de la télécommande et insérez les piles en respectant la polarité (+ avec +, - avec -).
- Utilisez deux piles alcalines de 1,5 V de type AA. Ne mélangez pas une pile neuve avec une pile usagée.
- Refermez le capot.

MISE SOUS TENSION DU TÉLÉVISEUR

Pour pouvoir utiliser toutes les fonctions du téléviseur, vous devez mettre celui-ci sous tension.

- 1 Vous devez tout d'abord raccorder correctement le cordon d'alimentation.
Le téléviseur se met alors en mode veille.
- 2 Pour allumer le téléviseur lorsque celui-ci est en mode veille, appuyez sur la touche ϕ / I, INPUT ou PR \blacktriangle ou \blacktriangledown du téléviseur, ou appuyez sur la touche POWER, INPUT, D/A, PR + ou - ou sur les touches NUMÉRIQUES de la télécommande.

Initialisation de la configuration

L'affichage OSD peut apparaître à l'écran après la mise en marche du téléviseur. Cela vous permet de régler les paramètres de langue, de pays et de recherche automatique des chaînes.

Remarque:

- L'OSD disparaît automatiquement au bout de 40 secondes si vous n'appuyez sur aucune touche.
- Appuyez sur la touche **BACK** pour passer de l'OSD actuel à l'OSD précédent.

< Modèles de téléviseur plasma uniquement >

- Le mode "Home" est particulièrement adapté à l'environnement domestique. Il est défini comme le mode par défaut de ce téléviseur.
- Le mode "Magasin" est particulièrement adapté à l'environnement des magasins. Si un utilisateur modifie les données de qualité d'image, le mode "Magasin" réinitialise l'appareil à la qualité vidéo définie par le fabricant après un laps de temps spécifique.
- Le mode (Home, Magasin) peut être changé en rétablissant les paramètres d'usine (Réglages usine) dans le menu OPTION.



UTILISATION DU TÉLÉVISEUR/CONTRÔLE DES CHAÎNES

SÉLECTION DES CHAÎNES

- 1 Appuyez sur la touche **PR +** ou **-** ou sur les touches NUMÉRIQUES pour sélectionner un numéro de chaîne.

RÉGLAGE DU VOLUME

- 1 Appuyez sur la touche **VOL +** ou **-** pour régler le volume.

Si vous souhaitez couper le son, appuyez sur la touche **MUTE**.

Vous pouvez annuler cette fonction en appuyant sur les touches **MUTE**, **VOL +** ou **-** ou **I/II**.



SÉLECTION ET RÉGLAGE DES MENUS À L'ÉCRAN

Il est possible que l'affichage à l'écran de votre téléviseur soit différent de celui représenté dans ce manuel.

- 1 Appuyez sur la touche **MENU**, puis sur la touche **▲** ou **▼** pour obtenir l'affichage de chaque menu.
- 2 Appuyez sur la touche **▶**, puis sur la touche **▲** ou **▼** pour sélectionner une option de menu.
- 3 Changez le paramétrage d'une option dans le sous-menu ou le menu déroulant à l'aide de la touche **◀** ou **▶**. Vous pouvez vous déplacer vers le menu supérieur en appuyant sur la touche **OK** ou sur la touche **MENU**.

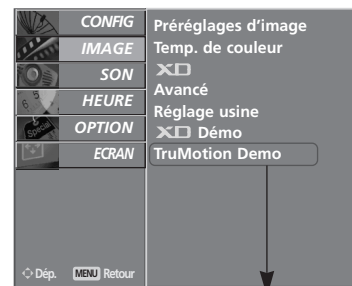
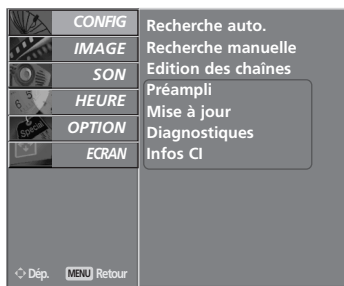

* 37/42/47/52LG75**
uniquement

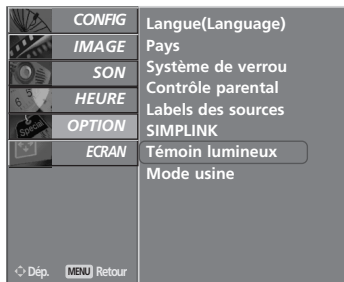

! REMARQUE

- ▶ Les modèles de téléviseur LCD ne vous permettent pas d'utiliser les modes **Méthode ISM** et **Mode Eco..**
- ▶ En mode analogique, les options Préampli, Mise à jour, Diagnostiques et Infos CI ne seront pas affichées.
- ▶ L'option Témoin lumineux ne peut être utilisée qu'avec les modèles de téléviseur LCD.

UTILISATION DU TÉLÉVISEUR/CONTRÔLE DES CHAÎNES

RECHERCHE AUTOMATIQUE DES CHAÎNES (EN MODE NUMÉRIQUE)

Utilisez cette fonction pour rechercher et mémoriser automatiquement toutes les chaînes disponibles.

Lorsque vous lancez la programmation automatique en mode numérique, les informations préalablement enregistrées seront supprimées.

Si le pays sélectionné est la République de Slovénie, lorsque le téléviseur numérique est en réglage, les canaux sont enregistrés à partir du numéro 800.



1 Appuyez sur la touche **MENU**, puis utilisez les touches ▲ ou ▼ pour sélectionner le menu **CONFIG**.

2 Appuyez sur la touche ►, puis utilisez les touches ▲ ou ▼ pour sélectionner Recherche auto.

3 Appuyez sur la touche ► pour commencer la recherche automatique des chaînes. Utilisez les touches NUMÉRIQUES pour saisir un mot de passe à 4 chiffres dans Système de verrou "Marche".

Le message "Toutes les informations des chaînes seront mise à jour. Continuer ?" s'affiche.

Si vous souhaitez poursuivre la recherche automatique, sélectionnez **Oui** à l'aide de la touche ◀ ou ▶. Appuyez ensuite sur OK. Sinon, sélectionnez **Non**.

Pour arrêter la recherche automatique, appuyez sur la touche **MENU**.

4 Appuyez sur la touche **EXIT** pour revenir à l'affichage normal de la télévision.



1

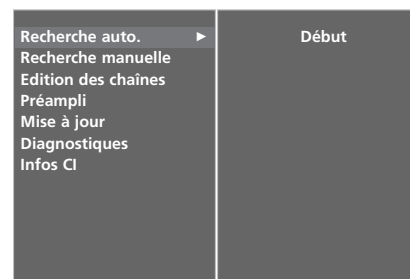

2



3

RECHERCHE MANUELLE (EN MODE NUMÉRIQUE)

La recherche manuelle vous permet d'ajouter manuellement une chaîne à la liste des chaînes.

Si le pays sélectionné est la République de Slovénie, lorsque le téléviseur numérique est en réglage, les canaux sont enregistrés à partir du numéro 800.

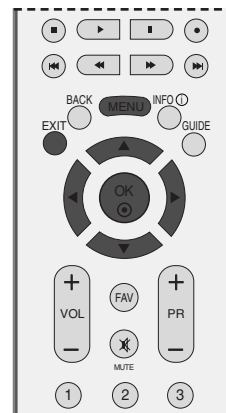

- 1 Appuyez sur la touche **MENU**, puis utilisez les touches ▲ ou ▼ pour sélectionner le menu **CONFIG**.

- 2 Appuyez sur la touche ►, puis utilisez les touches ▲ ou ▼ pour sélectionner Recherche manuelle.

- 3 Appuyez sur la touche ►, puis sur la touche ▲ ou ▼ ou sur les touches NUMÉRIQUES pour sélectionner le numéro de chaîne de votre choix. Utilisez les touches NUMÉRIQUES pour saisir un mot de passe à 4 chiffres dans Système de verrou "Marche".

- 4 Appuyez sur la touche **OK** pour valider.

Si le numéro de chaîne que vous souhaitez ajouter se trouve déjà dans la liste des chaînes, le message "L'information d'installation du canal sera mise à jour." s'affiche.

Si vous souhaitez poursuivre la recherche manuelle, sélectionnez Oui à l'aide de la touche ◀ ou ▶.

Appuyez ensuite sur **OK**. Sinon, sélectionnez Non.

- 5 Appuyez sur la touche **EXIT** pour revenir à l'affichage normal de la télévision.

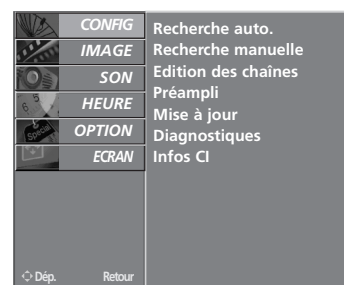

1

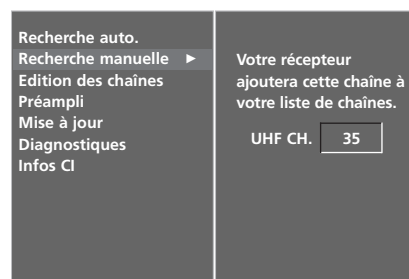

2

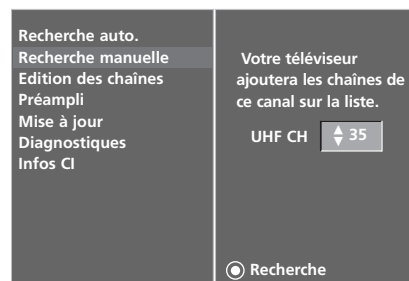

3 4

UTILISATION DU TÉLÉVISEUR/CONTRÔLE DES CHAÎNES

ÉDITION DES CHAÎNES (EN MODE NUMÉRIQUE)

Si un numéro de chaîne est omis, cela signifie que vous ne pourrez pas le sélectionner avec la touche **PR +** ou **-** lorsque vous regardez la télévision.

Si vous souhaitez sélectionner le numéro de chaîne omis, entrez directement le numéro à l'aide des touches NUMÉRIQUES ou sélectionnez-le dans le menu Édition des chaînes.

Cette fonction vous permet d'omettre les chaînes mémorisées.



1 Appuyez sur la touche **MENU**, puis utilisez les touches **▲** ou **▼** pour sélectionner le menu **CONFIG**.

2 Appuyez sur la touche **▶**, puis utilisez les touches **▲** ou **▼** pour sélectionner **Édition des chaînes**.

3 Appuyez sur la touche **▶** pour afficher le menu correspondant au mode **Édition des chaînes**.
Utilisez les touches NUMÉRIQUES pour saisir un mot de passe à 4 chiffres dans **Système de verrou "Marche"**.

4 Sélectionnez une chaîne à mémoriser ou à omettre à l'aide de la touche **▲, ▼, ◀** ou **▶**.

5 Appuyez plusieurs fois sur la touche **BLEUE** pour omettre la chaîne ou la mémoriser.

Les chaînes omises s'affichent en bleu et vous ne pourrez pas les sélectionner à l'aide de la touche **PR +** ou **-** lorsque vous regardez la télévision.

6 Appuyez sur la touche **EXIT** pour revenir à l'affichage normal de la télévision.



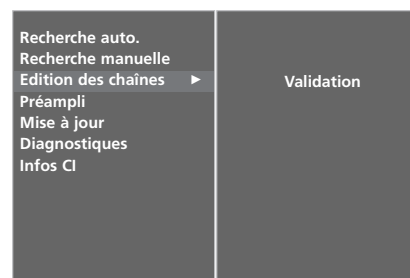

1



2 3

Mini-glossaire

-  S'affiche lorsque le menu Programme DTV est à l'écran.
-  S'affiche lorsque le menu Programme verrouillé est à l'écran.
-  S'affiche lorsque le menu Programme radio est à l'écran.

■ Omettre un numéro de chaîne

1 Sélectionnez le numéro de la chaîne que vous voulez omettre à l'aide de la touche ▲, ▼, ◀ ou ▶.

2 Appuyez sur la touche BLEU. La chaîne omise devient bleue.

3 Appuyez de nouveau sur la touche BLEU pour libérer la chaîne omise.

Lorsqu'un numéro de chaîne est omis, cela signifie que vous ne pourrez pas le sélectionner en utilisant la touche PR + ou - pendant l'affichage normal de la télévision.

Si vous voulez sélectionner une chaîne omise, saisissez directement son numéro en utilisant les touches numériques ou sélectionnez-la dans le menu "Édition des chaînes" ou dans le guide de programmes électronique.

4 Appuyez sur la touche EXIT pour revenir à l'affichage normal de la télévision.

■ Verrouillage d'une chaîne (en mode Système de verrouillage activé uniquement)

1 Sélectionnez une chaîne à verrouiller à l'aide de la touche ▲, ▼, ◀ ou ▶.

2 Appuyez sur la touche VERTE. L'icône de verrouillage apparaît devant le numéro de cette chaîne.

3 Appuyez de nouveau sur la touche VERTE pour libérer cette chaîne.

Remarque

- ▶ Pour visionner une chaîne verrouillée, entrez un mot de passe à 4 chiffres dans le système de verrouillage. Veillez à mémoriser ce mot de passe !
- ▶ Si vous oubliez votre mot de passe, appuyez sur "7", "7", "7", "7" sur la télécommande.
- ▶ Si vous sélectionnez une autre chaîne après avoir quitté une chaîne verrouillée et revenez à la chaîne verrouillée dans la minute qui suit, il n'est pas nécessaire de saisir à nouveau le mot de passe pour sélectionner la chaîne verrouillée.

■ Sélection de votre chaîne préférée

1 Sélectionnez le numéro de votre chaîne préférée en appuyant sur la touche ▲, ▼, ◀ ou ▶, puis appuyez sur la touche FAV de la télécommande.

La chaîne sélectionnée rejoindra automatiquement la liste de vos chaînes préférées.

UTILISATION DU TÉLÉVISEUR/CONTRÔLE DES CHAÎNES

SURAMPLIFICATEUR (EN MODE NUMÉRIQUE UNIQUEMENT)

S'il y a des interférences entre les chaînes, désactivez le suramplificateur.



- 1 Appuyez sur la touche **MENU**, puis utilisez les touches ▲ ou ▼ pour sélectionner le menu **CONFIG**.
- 2 Appuyez sur la touche ►, puis utilisez les touches ▲ ou ▼ pour sélectionner Préampli.
- 3 Appuyez sur la touche ►, puis utilisez les touches ▲ ou ▼ pour sélectionner Marche ou Arrêt.
- 4 Appuyez sur la touche **EXIT** pour revenir à l'affichage normal de la télévision.

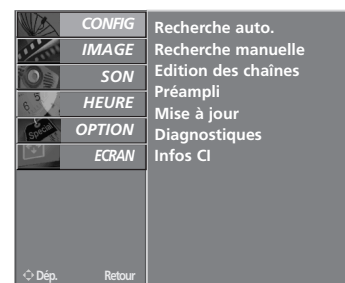

1

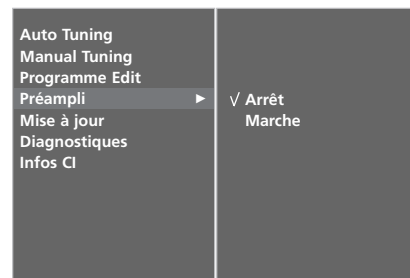

2 3

MISE À JOUR LOGICIELLE (EN MODE NUMÉRIQUE UNIQUEMENT)

Une mise à jour logicielle signifie que le logiciel peut être téléchargé à l'aide du système de diffusion terrestre numérique.



1 Appuyez sur la touche **MENU**, puis utilisez les touches ▲ ou ▼ pour sélectionner le menu **CONFIG**.

2 Appuyez sur la touche ►, puis utilisez les touches ▲ ou ▼ pour sélectionner Mise à jour.

3 Appuyez sur la touche ►, puis utilisez les touches ▲ ou ▼ pour sélectionner Marche ou Arrêt.

- Si vous sélectionnez **Marche**, un message de confirmation s'affiche pour vous notifier qu'un nouveau logiciel a été détecté.

4 Appuyez sur la touche **EXIT** pour revenir à l'affichage normal de la télévision.

* Lors du réglage de l'option "Mise à jour"

5 Parfois, la transmission des informations d'un logiciel numérique mis à jour entraînera l'affichage du menu OSD à l'écran du téléviseur.

6 Sélectionnez OUI à l'aide de la touche ◀ ou ▶. Le menu OSD disparaîtra de l'écran du téléviseur et vous pourrez l'affichage en cours de la télévision.

- ▶ Si vous mettez le téléviseur en mode veille avec la touche **POWER** pendant l'affichage de la télévision, la mise à jour du logiciel commencera.
- ▶ Allumez le téléviseur en mode veille. Le menu OSD s'affiche à l'écran selon la situation de la mise à jour logicielle.
- ▶ Une fois la mise à jour logicielle terminée, il faut environ une minute pour que le système redémarre.

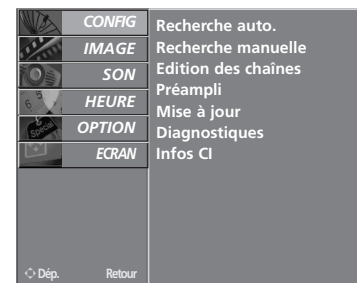

1



2 3

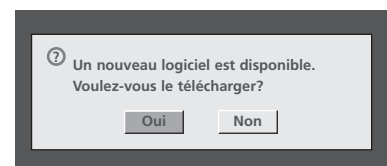

5 6

- Pendant la mise à jour logicielle, respectez les points suivants :

- Ne coupez pas l'alimentation électrique du téléviseur.
- Le téléviseur ne doit pas être éteint.
- L'antenne ne doit pas être débranchée.
- Après la mise à jour logicielle, vous pouvez confirmer la nouvelle version du logiciel dans le menu **Diagnostiques**.

UTILISATION DU TÉLÉVISEUR/CONTRÔLE DES CHAÎNES

DIAGNOSTICS (EN MODE NUMÉRIQUE UNIQUEMENT)

Cette fonction vous permet d'afficher des informations sur le fabricant, le modèle et type de l'appareil, le numéro de série et la version du logiciel.

Les informations et la puissance du signal du multiplexeur réglé sont affichées.

Les informations sur le signal et le nom du multiplexeur sélectionné sont affichées.

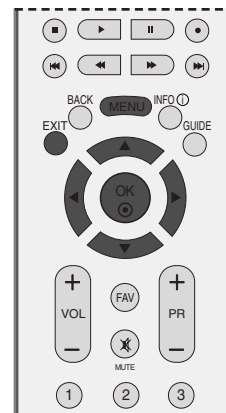

UTILISATION DU TÉLÉVISEUR/CONTRÔLE DES CHAÎNES

- 1 Appuyez sur la touche **MENU**, puis utilisez les touches ▲ ou ▼ pour sélectionner le menu **CONFIG**.
- 2 Appuyez sur la touche ►, puis utilisez les touches ▲ ou ▼ pour sélectionner **Diagnostiques**.
- 3 Appuyez sur la touche * pour afficher le fabricant, le modèle, le type, le numéro de série et la version du logiciel.
- 4 Appuyez sur la touche **EXIT** pour revenir à l'affichage normal de la télévision.



1

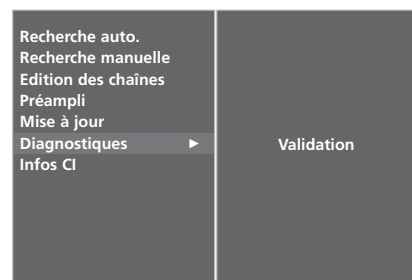

2

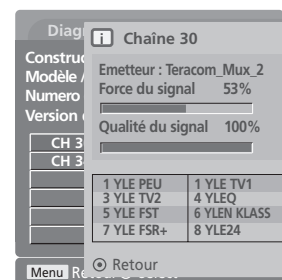

3

INFOS CI [COMMON INTERFACE] (INTERFACE COMMUNE) (EN MODE NUMÉRIQUE UNIQUEMENT)

Cette fonction vous permet de regarder des chaînes cryptées (chaînes payantes). Si vous retirez le module CI, vous ne pouvez plus regarder les chaînes cryptées. Lorsque vous insérez le module dans le logement CI, vous accédez au menu du module. Pour acheter un module et une carte intelligente, contactez votre revendeur. Évitez d'insérer et de retirer le module CI du téléviseur trop fréquemment. Cela risquerait de provoquer un dysfonctionnement. Lorsque le téléviseur se met sous tension après l'insertion du module CI, il est possible qu'aucun son ne soit émis.

Cette fonction peut être incompatible avec le module CI et la carte intelligente.

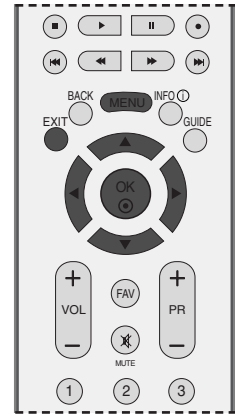

- 1 Appuyez sur la touche **MENU**, puis utilisez les touches ▲ ou ▼ pour sélectionner le menu **CONFIG**.
- 2 Appuyez sur la touche ►, puis utilisez les touches ▲ ou ▼ pour sélectionner Infos CI.
- 3 Appuyez sur la touche ►, puis sur la touche **OK**.
- 4 Appuyez sur la touche ▲ ou ▼ pour sélectionner l'option de votre choix : informations module, informations carte intelligente, langue ou téléchargement logiciel, etc.
- 5 Appuyez sur la touche **OK**.
- 6 Appuyez sur la touche **EXIT** pour revenir à l'affichage normal de la télévision.



1

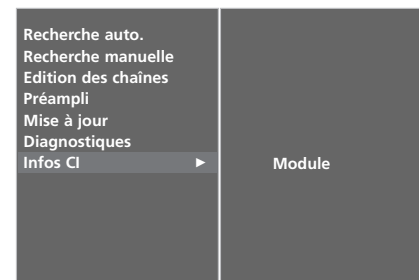

2 3

- Ce menu OSD n'est donné qu'à titre indicatif ; les options de menu et le format de l'écran varient selon l'émetteur de la chaîne cryptée.
- Vous pouvez changer l'écran du menu CI (interface commune). Pour cela, consultez votre revendeur.

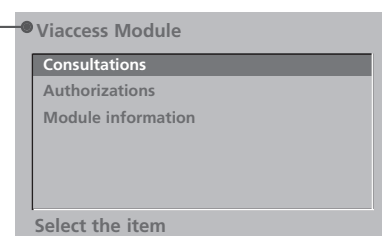

4 5

UTILISATION DU TÉLÉVISEUR/CONTRÔLE DES CHÂÎNES

RECHERCHE AUTOMATIQUE DES CHÂÎNES (EN MODE ANALOGIQUE)

Cette méthode permet de mémoriser toutes les chaînes qui peuvent être reçues. Nous vous recommandons d'utiliser la recherche automatique lors de l'installation du téléviseur.



- 1 Appuyez sur la touche **MENU**, puis utilisez les touches ▲ ou ▼ pour sélectionner le menu **CONFIG**.
- 2 Appuyez sur la touche ►, puis utilisez les touches ▲ ou ▼ pour sélectionner Recherche auto.
- 3 Appuyez sur la touche * pour sélectionner Système. Sélectionnez un système de télévision à l'aide de la touche ◀ ou ▶.

L : SECAM L/L' (France)
BG : PAL B/G, SECAM B/G (Europe/Europe de l'Est/Asie/
Nouvelle-Zélande/Moyen-Orient/Afrique/Australie)
I : PAL I/II (Royaume-Uni/Irlande/Hong Kong/Afrique du Sud)
DK : PAL D/K, SECAM D/K (Europe de
l'Est/Chine/Afrique/CEI)

- 4 Appuyez sur la touche ▼ pour sélectionner **Mémoire**.

Sélectionnez le numéro de chaîne de départ à l'aide de la touche ◀ ou ▶ ou des touches numériques dans le menu Mémoire.

- 5 Appuyez sur la touche ▼ pour sélectionner **Début**.

Pour les chaînes qui reçoivent les informations VPS (Video Programme Service), PDC (Programme Delivery Control) ou Télétex, le nom de la chaîne est mémorisé.

Si aucun nom de chaîne ne peut être associé à une chaîne, le numéro de canal est attribué et mémorisé sous la forme C (V/UHF 01-69) ou S (Câble 01-47), suivi d'un numéro.

Pour arrêter la recherche automatique, appuyez sur la touche **MENU**.

Lorsque la recherche automatique est terminée, le menu Edition des chaînes apparaît à l'écran.

Pour modifier une chaîne mémorisée, reportez-vous à la section "Edition des chaînes".



1

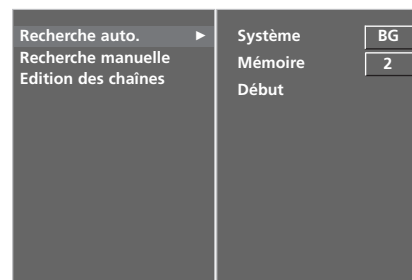

2 3 4 5

RECHERCHE MANUELLE (EN MODE ANALOGIQUE)

La recherche manuelle vous permet de rechercher manuellement les chaînes et de leur attribuer les numéros de votre choix.



1 Appuyez sur la touche **MENU**, puis utilisez les touches ▲ ou ▼ pour sélectionner le menu **CONFIG**.

2 Appuyez sur la touche ►, puis utilisez les touches ▲ ou ▼ pour sélectionner Recherche manuelle.

3 Appuyez sur la touche ► pour sélectionner **Mémoire**.

Sélectionnez le numéro de chaîne de votre choix à l'aide de la touche ◀ ou ▶ ou des touches numériques dans le menu Mémoire.

4 Appuyez sur la touche ▼ pour sélectionner Système. Sélectionnez un système de télévision à l'aide de la touche ◀ ou ▶.

L : SECAM L/L' (France)

BG : PAL B/G, SECAM B/G (Europe/Europe de l'Est/Asie/Nouvelle-Zélande/Moyen-Orient/Afrique/Australie)

I : PAL I/II (Royaume-Uni/Irlande/Hong Kong/Afrique du Sud)

DK : PAL D/K, SECAM D/K (Europe de l'Est/Chine/Afrique/CEI)

5 Appuyez sur la touche ▼ pour sélectionner Tuner. Appuyez sur la touche ◀ ou ▶ pour sélectionner V/UHF ou Câble selon votre cas.

6 Appuyez sur la touche ▼ pour sélectionner Canal. Vous pouvez sélectionner le canal de votre choix à l'aide des touches ◀ ou ▶ ou des touches numériques.

Si possible, sélectionnez le numéro de canal directement avec les touches numériques.

7 Appuyez sur la touche ▼ pour sélectionner Recherche. Appuyez sur la touche ◀ ou ▶ pour commencer la recherche. La recherche s'arrête lorsqu'une chaîne est trouvée.

8 Appuyez sur la touche **OK** pour mémoriser la chaîne.

9 Pour mémoriser une autre chaîne, répétez les étapes 3 à 8.

10 Appuyez sur la touche **EXIT** pour revenir à l'affichage normal de la télévision.



1

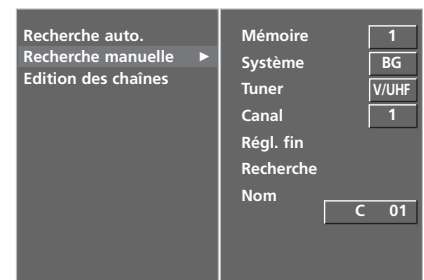

UTILISATION DU TÉLÉVISEUR/CONTRÔLE DES CHAÎNES

RÉGLAGE DE PRÉCISION

(EN MODE ANALOGIQUE)

En règle générale, le réglage de précision ne s'avère nécessaire que lorsque la qualité de réception est médiocre.

- 1 Appuyez sur la touche **MENU**, puis utilisez les touches ▲ ou ▼ pour sélectionner le menu **CONFIG**.
- 2 Appuyez sur la touche ►, puis utilisez les touches ▲ ou ▼ pour sélectionner Recherche manuelle.
- 3 Appuyez sur la touche ►, puis utilisez les touches ▲ ou ▼ pour sélectionner Régl. fin.
- 4 Appuyez sur la touche ►, puis utilisez les touches ◀ ou ▶ pour procéder à un réglage de précision de l'image et du son.
- 5 Appuyez sur la touche **OK** pour mémoriser vos paramètres.
- 6 Appuyez sur la touche **EXIT** pour revenir à l'affichage normal de la télévision.

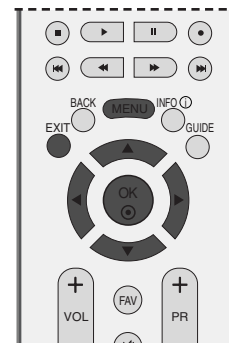

1

AFFECTATION D'UN NOM À UNE CHAÎNE (EN MODE ANALOGIQUE)

Vous pouvez attribuer un nom de cinq lettres à chaque chaîne.

- 1 Appuyez sur la touche **MENU**, puis utilisez les touches ▲ ou ▼ pour sélectionner le menu **CONFIG**.
- 2 Appuyez sur la touche ►, puis utilisez les touches ▲ ou ▼ pour sélectionner Recherche manuelle.
- 3 Appuyez sur la touche ►, puis utilisez les touches ▲ ou ▼ pour sélectionner Nom.
- 4 Appuyez sur la touche ►, puis sur la touche ▲ ou ▼. Vous pouvez utiliser les lettres de l'alphabet de A à Z, les chiffres de 0 à 9, +/ -, et l'espace.
- 5 Appuyez sur les touches ◀ ou ▶ pour sélectionner la position, puis choisissez le deuxième caractère et ainsi de suite.
- 6 Appuyez sur la touche **OK** pour mémoriser le nom.
- 7 Appuyez sur la touche **EXIT** pour revenir à l'affichage normal de la télévision.

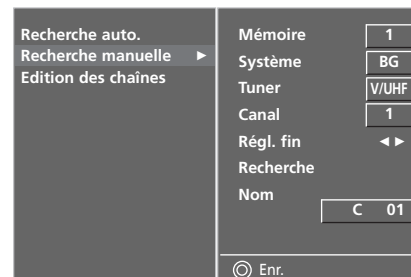

2 3 4 5

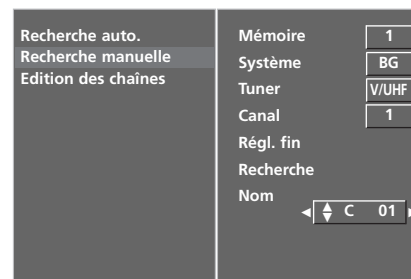

2 3 4 5 6

EDITION DES CHÂÎNES (EN MODE ANALOGIQUE)

Cette fonction vous permet de supprimer ou d'omettre des chaînes mémorisées. Vous pouvez également déplacer des chaînes vers d'autres numéros ou copier des données d'un canal vierge vers un numéro de chaîne choisi.

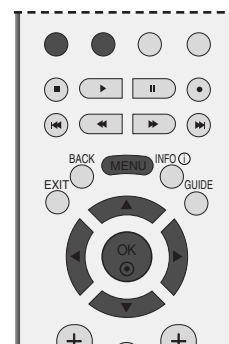

- 1 Appuyez sur la touche **MENU**, puis utilisez les touches ▲ ou ▼ pour sélectionner le menu **CONFIG**.
- 2 Appuyez sur la touche ►, puis utilisez les touches ▲ ou ▼ pour sélectionner Edition des chaînes.
- 3 Appuyez sur la touche ► pour afficher le menu correspondant au mode Edition des chaînes.

■ Supprimer une chaîne

- a Sélectionnez la chaîne que vous voulez supprimer à l'aide de la touche ▲, ▼, ◀ ou ▶.
- b Appuyez sur la touche **ROUGE** deux fois. La chaîne sélectionnée est supprimée et toutes les chaînes suivantes sont avancées d'un rang dans la liste.

■ Copier une chaîne

- a Sélectionnez la chaîne que vous voulez copier à l'aide de la touche ▲, ▼, ◀ ou ▶.
- b Appuyez sur la touche **VERTE**. Toutes les chaînes suivantes sont reculées d'un rang dans la liste.



1



2

UTILISATION DU TÉLÉVISEUR/CONTRÔLE DES CHÂÎNES

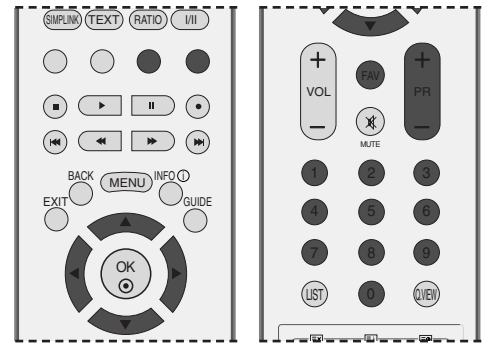

■ Déplacer une chaîne

- a Sélectionnez la chaîne que vous voulez déplacer à l'aide de la touche ▲, ▼, ◀ ou ▶.
- b Appuyez sur la touche **JAUNE**.
- c Déplacez la chaîne vers le numéro de chaîne souhaité à l'aide de la touche ▲, ▼, ◀ ou ▶.
- d Appuyez de nouveau sur la touche **JAUNE** pour désactiver cette fonction.

■ Omettre un numéro de chaîne

- a Sélectionnez la chaîne que vous voulez omettre à l'aide de la touche ▲, ▼, ◀ ou ▶.
- b Appuyez sur la touche **BLEU**. La chaîne omise devient bleue.
- c Appuyez de nouveau sur la touche **BLEU** pour libérer la chaîne omise.
- d Ld Lorsqu'un numéro de chaîne est omis, cela signifie que vous ne pourrez pas le sélectionner en utilisant la touche PR + ou - pendant l'affichage normal de la télévision.

Si vous voulez sélectionner une chaîne omise, saisissez directement son numéro en utilisant les touches numériques ou sélectionnez-la dans le menu "Édition des chaînes".

■ Sélectionner une chaîne préférée

- a Sélectionnez le numéro de votre chaîne préférée en appuyant sur la touche ▲, ▼, ◀ ou ▶.
- b Appuyez sur la touche **FAV**.

Le numéro de chaîne sélectionné sera ajouté à la liste des chaînes préférées.

SÉLECTION DE LA LISTE DES CHÂÎNES

Vous pouvez vérifier les chaînes mémorisées en affichant la liste des chaînes.



■ Affichage de la liste des chaînes

- 1 Appuyez sur la touche LIST pour afficher la Liste des chaînes.

La liste des chaînes s'affiche à l'écran.

- Certains numéros de chaîne peuvent apparaître en bleu. Il s'agit des chaînes que vous avez omises lors de la recherche automatique ou dans le mode Édition des chaînes.
- Certaines chaînes sont associées à un numéro de canal dans la liste des chaînes ; cela signifie qu'aucun nom de chaîne ne leur est attribué.

■ Sélection d'une chaîne dans la liste

- 1 Sélectionnez une chaîne avec la touche ▲ ou ▼.
- 2 Appuyez ensuite sur la touche OK. Le téléviseur affiche la chaîne sélectionnée.

■ Pour faire défiler la liste des chaînes (en mode numérique uniquement)

- 1 Pour passer d'une page à l'autre, utilisez la touche PR+ ou -.
- 2 Appuyez sur la touche LIST pour revenir au visionnage de la télévision.

■ Affichage de la liste des chaînes préférées

Appuyez sur la touche FAV pour afficher la liste des chaînes préférées.



< EN MODE NUMÉRIQUE >

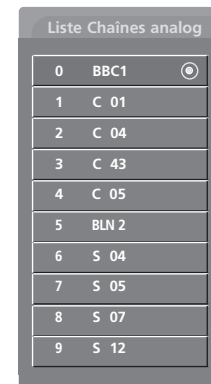

< EN MODE ANALOGIQUE >

Mini-glossaire



S'affiche lorsque la chaîne est verrouillée.

UTILISATION DU TÉLÉVISEUR/CONTRÔLE DES CHAÎNES

LIBELLÉ DES ENTRÉES

Permet de sélectionner un label pour chaque source d'entrée qui n'est pas utilisée.

L'utilisation de HDMI4 n'est pas possible sur certains modèles de téléviseurs LCD.



- 1 Appuyez sur la touche **MENU**, puis utilisez les touches ▲ ou ▼ pour sélectionner le menu **OPTION**.
- 2 Appuyez sur la touche ►, puis utilisez les touches ▲ ou ▼ pour sélectionner Labels des sources.
- 3 Appuyez sur la touche ►, puis utilisez la touche ▲ ou ▼ pour sélectionner la source
- 4 Appuyez sur la touche ◀ ou ▶ pour sélectionner le label.
- 5 Appuyez sur la touche **EXIT** pour revenir à l'affichage normal de la télévision.

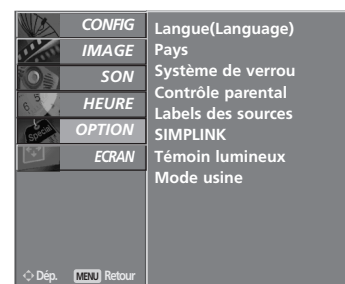

1

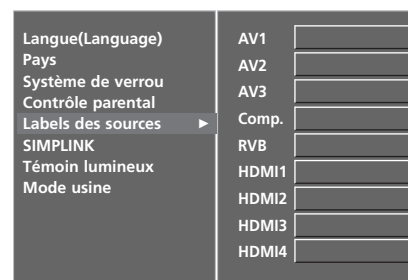

2 3 4



Cette fonction n'est disponible qu'avec les appareils comportant le logo SIMPLINK. Vérifiez l'existence de celui-ci.

Ce téléviseur peut ne pas fonctionner correctement s'il est utilisé avec d'autres appareils présentant la fonction HDMI-CEC.

Cette fonction vous permet de contrôler et de lire d'autres appareils audiovisuels raccordés au téléviseur avec un câble HDMI, sans utiliser d'autres câbles et sans effectuer de réglages supplémentaires.

Si vous ne souhaitez pas afficher le menu SIMPLINK, sélectionnez ARRÊT.

La fonction SIMPLINK n'est pas prise en charge par l'entrée HDMI IN 3/4.



1 Appuyez sur la touche **MENU**, puis utilisez les touches ▲ ou ▼ pour sélectionner le menu **OPTION**.

2 Appuyez sur la touche ►, puis utilisez les touches ▲ ou ▼ pour sélectionner **SIMPLINK**.

3 Appuyez sur la touche ►, puis utilisez les touches ▲ ou ▼ pour sélectionner **Marche** ou **Arrêt**.

4 Appuyez sur la touche **EXIT** pour revenir à l'affichage normal de la télévision.

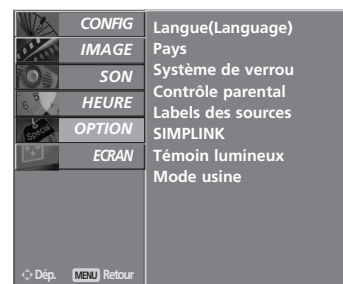

1

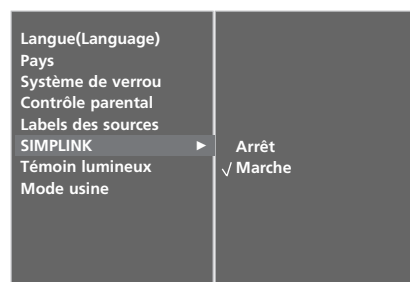

2 3

UTILISATION DU TÉLÉVISEUR/CONTRÔLE DES CHAÎNES

Fonctions SIMPLINK

Lecture du disque

Commandez les appareils audiovisuels raccordés en utilisant les touches ▲, ▼, ◀, ▶, OK, , , , , ,  et .

Lecture directe

Après avoir raccordé des appareils audiovisuels au téléviseur, vous pouvez directement contrôler les appareils et lire tous les supports pris en charge sans réglage supplémentaire.

Sélection de l'appareil audiovisuel

Cette fonction vous permet de sélectionner et d'utiliser l'un des appareils audiovisuels raccordés au téléviseur.

Mise hors tension de tous les appareils

Lorsque vous éteignez le téléviseur, tous les appareils raccordés se mettent hors tension.

Changement de la sortie audio

Cette fonction vous permet de changer facilement la sortie audio.

* Si un appareil raccordé au téléviseur à l'aide du câble HDMI ne prend pas en charge la fonction SIMPLINK, cette fonction n'est pas disponible.

Menu SIMPLINK

Appuyez sur la touche ▲ / ▼ / ◀ / ▶, puis sur la touche OK pour sélectionner la source SIMPLINK de votre choix.

- 1 **Visionnage de la télévision (TV)** : revient à la chaîne précédente indépendamment du mode actuel.
- 2 **Lecture disque (DISC)** : sélectionne et lit les disques insérés. Si plusieurs disques sont disponibles, les titres des disques sont affichés en bas de l'écran.
- 3 **Fonction magnétoscope (VCR)** : commande le magnétoscope raccordé.
- 4 **Lecture d'enregistrements du disque dur (HDD Recorder)** : commande les enregistrements stockés sur le disque dur.
- 5 **Sortie audio au système de home cinéma/Sortie audio au téléviseur (Speaker)** : sélectionnez Home theater (Home cinéma) ou TV Speaker (Haut-parleur TV) pour la sortie audio.

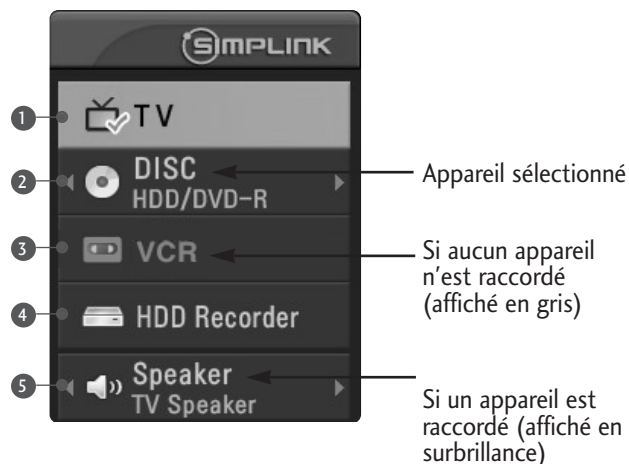

REMARQUE

- ▶ Raccordez la borne HDMI/DVI IN ou HDMI IN du téléviseur à la borne arrière (borne HDMI) de l'appareil SIMPLINK à l'aide du câble HDMI.
- ▶ Après avoir raccordé la borne HDMI du système de home cinéma disposant de la fonction SIMPLINK comme indiqué ci-dessus, raccordez la borne DIGITAL AUDIO OUT à l'arrière du téléviseur à la borne DIGITAL AUDIO IN à l'arrière de l'appareil SIMPLINK, à l'aide du câble optique.
- ▶ Quand vous utilisez un appareil externe disposant de la fonction SIMPLINK, appuyez sur la touche TV parmi les touches MODE de la télécommande.
- ▶ Lorsque vous changez la source d'entrée à l'aide de la touche INPUT de la télécommande, vous pouvez interrompre le fonctionnement d'un appareil contrôlé par SIMPLINK.
- ▶ Quand vous sélectionnez ou utilisez un appareil multimédia disposant de la fonction home cinéma, le haut-parleur passe automatiquement sur le haut-parleur home cinéma.

EPG (GUIDE DE PROGRAMMES ÉLECTRONIQUE) (EN MODE NUMÉRIQUE UNIQUEMENT)

Ce système est muni d'un guide de programmes électronique (EPG) afin de vous guider dans les options d'affichage disponibles.

Le guide de programmes électronique vous donne des informations, telles que la liste des programmes, l'heure de début et l'heure de fin des services disponibles, etc. De plus, le guide de programmes électronique vous donne souvent des informations détaillées concernant le programme (la disponibilité et le volume de ces informations dépendent de l'émetteur).

Cette fonction peut être utilisée uniquement si les émetteurs transmettent les informations du guide de programmes électronique.

L'EPG affiche la grille des programmes des 8 prochains jours.

Activation/désactivation du guide de programmes électronique

- 1 Appuyez sur la touche **GUIDE** pour activer l'EPG.
- 2 Appuyez sur la touche **GUIDE** ou **EXIT** pour désactiver l'EPG et revenir à l'affichage normal de la télévision.

Sélection d'un programme

- 1 Appuyez sur la touche **▲** ou **▼**, **◀** ou **▶**, **PR +** ou **-** pour sélectionner le programme de votre choix, puis appuyez sur la touche **OK** pour afficher le programme sélectionné.



EPG (GUIDE DE PROGRAMMES ÉLECTRONIQUE) (EN MODE NUMÉRIQUE UNIQUEMENT)

Signification des touches en mode Guide MAINTENANT/SUIVANT

Touches de la télécommande	Fonction
ROUGE	Changer le mode EPG.
JAUNE	Sélectionner le mode de réglage Enregistrement/Rappel.
BLEUE	Sélectionner le mode de liste Enregistrement/Rappel.
●	Passer à la chaîne sélectionnée.
◀ ou ▶	Sélectionner le programme MAINTENANT ou SUIVANT.
▲ ou ▼	Sélectionner le programme de diffusion.
PR + ou -	Page précédente/suivante
GUIDE/EXIT	Désactiver l'EPG.
TV/RADIO	Sélectionner le programme TV ou RADIO.
INFO ⓘ	Activer ou désactiver les informations détaillées.



Signification des touches en mode Guide sur 8 jours

Touches de la télécommande	Fonction
ROUGE	Changer le mode EPG.
VERTE	Sélectionner le mode de réglage Date
JAUNE	Sélectionner le mode de réglage Enregistrement/Rappel.
BLEUE	Sélectionner le mode de liste Enregistrement/Rappel.
●	Passer à la chaîne sélectionnée.
◀ ou ▶	Sélectionner le programme MAINTENANT ou SUIVANT.
▲ ou ▼	Sélectionner le programme de diffusion.
PR + ou -	Page précédente/suivante
GUIDE/EXIT	Désactiver l'EPG.
TV/RADIO	Sélectionner le programme TV ou RADIO.
INFO ⓘ	Activer ou désactiver les informations détaillées.



Signification des touches en mode Changement date

Touches de la télécommande	Fonction
VERTE	Désactiver le mode de réglage Date.
●	Passer à la date sélectionnée.
◀ ou ▶	Sélectionner une date.
▼	Désactiver le mode de réglage Date.
GUIDE/EXIT	Désactiver l'EPG.



Signification des touches dans la boîte de description détaillée

Touches de la télécommande	Fonction
▲ ou ▼	Texte précédent/suivant
INFO ⓘ	Activer ou désactiver les informations détaillées.
PR + ou -	Page précédente/suivante
GUIDE/EXIT	Désactiver l'EPG.



Signification des touches en mode de réglage Enregistrement/Rappel

- Cette fonction est disponible uniquement lorsque l'appareil d'enregistrement utilisant un signal d'enregistrement à 8 broches est raccordé à la borne DTV-OUT (AV2) à l'aide d'un câble Péritel.

Touches de la télécommande	Fonction
JAUNE	Passer en mode Guide.
●	Mémoriser la fonction Enregistrement/Rappel
◀ ou ▶	Sélectionner Type, Programme, Date, Démarrage ou Fin.
▲ ou ▼	Configurer la fonction.



Signification des touches en mode Liste des planifications

Touches de la télécommande	Fonction
JAUNE	Ajouter le nouveau mode de réglage Enr. Manuel.
VERTE	Sélectionner le mode d'édition Liste des planifications.
ROUGE	Supprimer l'élément sélectionné.
BLEUE	Passer au mode Guide.
▲ ou ▼	Faire défiler la Liste des planifications.



RÉGLAGES DE L'IMAGE

RÉGLAGE DE LA TAILLE DE L'IMAGE (FORMAT D'IMAGE)

Vous pouvez regarder la télévision dans plusieurs formats d'image : 16:9, Format original, 4:3, 14:9, Zoom1/2 et Signal original (32LG59**, 37/42/47/52LG55**, 32/37/42/47/52LG75**, 42LG75**, 50PG45**, 50PG75** uniquement).

Vous ne pouvez utiliser le format Signal original qu'en mode DTV.

Évitez de laisser une image figée à l'écran du téléviseur pendant une période prolongée, car l'image figée peut laisser une empreinte permanente à l'écran.

Vous pouvez régler la proportion d'agrandissement à l'aide des touches ▲ ou ▼.



- 1 Appuyez plusieurs fois sur la touche **RATIO** pour sélectionner le format d'image de votre choix.
Vous pouvez également régler le **Format de l'image** dans le menu **ECRAN**.

• 16:9

La sélection de ce format d'image vous permet d'ajuster l'image horizontalement, en proportion linéaire, pour qu'elle occupe entièrement l'écran (utile pour visionner des DVD au format 4:3).

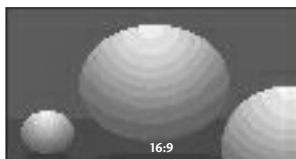

• Format original

Lorsque votre téléviseur reçoit un signal d'écran large, cette option applique automatiquement le format d'image émis.



- **4:3**

La sélection de ce format d'image vous permet de visionner une image en 4:3 avec des barres grises à gauche et à droite.



- **14:9**

Cette option vous permet de visionner une image au format 14:9 ou une émission de télévision en mode 14:9. L'écran 14:9 est identique au format 4:3, mais il est agrandi sur la droite et sur la gauche.



- **Zoom1**

La sélection de ce format d'image vous permet de visionner l'image en plein écran, sans altération. Cependant, les parties supérieure et inférieure de l'image seront tronquées.

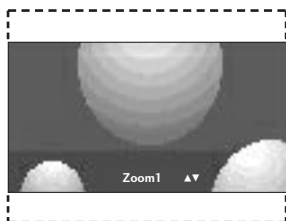

- **Zoom2**

Cette option vous permet d'étirer l'image horizontalement et de la tronquer verticalement. L'image ainsi obtenue offre un bon compromis entre l'altération et le plein écran.

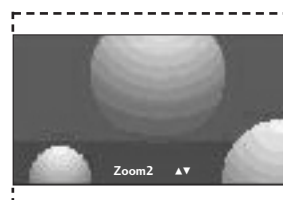

- **Signal original** (32LG59**, 37/42/47/52LG55**, 32/37/42/47/52LG75**, 50PG45**, 50PG75** uniquement)

La sélection suivante vous permettra de voir une image de meilleure qualité sans rien perdre de l'image d'origine en haute définition.

REMARQUE

1. S'il y a des interférences dans l'image d'origine, vous les verrez sur le bord.
2. Les spécifications sont soumises à modification sans préavis.

! REMARQUE

- ▶ Vous pouvez sélectionner uniquement Format original ou 14:9 en mode DTV, TV ou AV.
- ▶ Vous ne pouvez pas sélectionner Zoom 1/2 en mode RVB/HDMI [PC].
- ▶ En mode HDMI (1080i 50 Hz/60 Hz, 1080p 24 Hz/50 Hz/60 Hz), le format Signal original est disponible (32LG59**, 37/42/47/52LG55**, 32/37/42/47/52LG75**, 42LG75**, 50PG45**, 50PG75** uniquement).

RÉGLAGES DE L'IMAGE

PRÉRÉGLAGES DE L'IMAGE

Préréglages du mode image

- Sonde intelligent** Ajuste l'image en fonction des conditions ambiantes (32/37/42/47/52LG5***, 32/37/42/47/52LG75** uniquement).
- Vif** Sélectionnez cette option pour afficher une image nette.
- Standard** État d'affichage de l'écran le plus utilisé et le plus naturel.
- Cinéma** Sélectionnez cette option pour afficher une image douce.
- Utilisateur 1/2** Sélectionnez cette option pour utiliser les réglages définis par l'utilisateur.



1 Appuyez sur la touche **MENU**, puis sur les touches ▲ ou ▼ pour sélectionner le menu **IMAGE**.

2 Appuyez sur la touche ►, puis sur les touches ▲ ou ▼ pour sélectionner **Préréglages d'image**.

3 Appuyez sur la touche ►, puis sur la touche ▲ ou ▼ pour sélectionner **Sonde intelligent** (32/37/42/47/52LG5***, 32/37/42/47/52LG75** uniquement), **Vif**, **Standard**, **Cinéma**, **Utilisateur 1** ou **Utilisateur 2**.

4 Appuyez sur la touche **EXIT** pour revenir à l'affichage normal de la télévision.

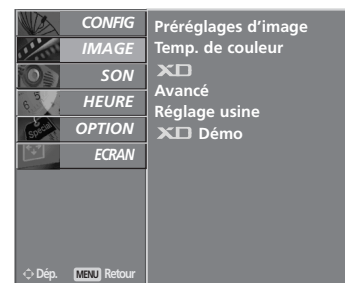

1



2 3

L'option Préréglages d'image permet de régler le téléviseur de façon à obtenir une image parfaite. Sélectionnez la valeur prédéfinie dans l'option **Préréglages d'image** selon la catégorie du programme.

Les réglages **Sonde intelligent** (32/37/42/47/52LG5***, 32/37/42/47/52LG75** uniquement), **Vif**, **Standard** et **Cinéma** sont réglés en usine pour offrir une reproduction optimale de l'image et ne peuvent pas être modifiés.

Réglage automatique de la tonalité de couleur (Chaud/Moyen/Froid)

Pour réinitialiser les valeurs prédéfinies, sélectionnez l'option Froid.

Choisissez l'un des réglages de couleur automatiques. Réglez sur Chaud pour augmenter les couleurs chaudes, telles que le rouge, ou sur Froid pour afficher des couleurs moins intenses avec plus de bleu.

Cette fonction est disponible en mode **Utilisateur**.



- 1 Appuyez sur la touche MENU, puis sur les touches ▲ ou ▼ pour sélectionner le menu **IMAGE**.
- 2 Appuyez sur la touche ►, puis sur la touche ▲ ou ▼ pour sélectionner Temp. de couleur.
- 3 Appuyez sur la touche ►, puis sur les touches ▲ ou ▼ pour sélectionner **Froid, Moyen, Chaud** ou **Utilisateur**.
- 4 Appuyez sur la touche EXIT pour revenir à l'affichage normal de la télévision.



1

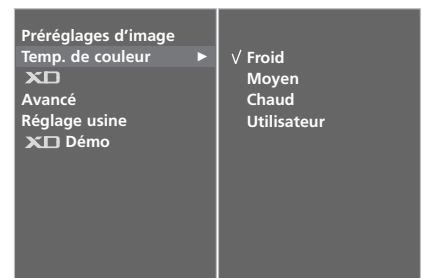

2 3

RÉGLAGES DE L'IMAGE

RÉGLAGE MANUEL DE L'IMAGE

Mode image - Option Utilisateur

La fonction Back Light (rétroéclairage) n'est disponible que sur les modèles de téléviseur LCD.

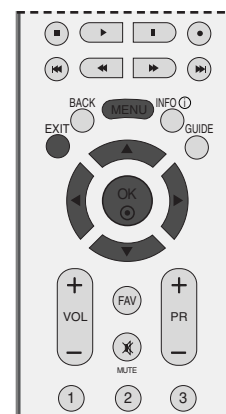

- 1 Appuyez sur la touche **MENU**, puis sur les touches ▲ ou ▼ pour sélectionner le menu **IMAGE**.
- 2 Appuyez sur la touche ►, puis sur les touches ▲ ou ▼ pour sélectionner **Préréglages d'image**.
- 3 Appuyez sur la touche ►, puis sur les touches ▲ ou ▼ pour sélectionner **Utilisateur 1** ou **Utilisateur 2**.
- 4 Appuyez sur la touche ►, puis sur les touches ▲ ou ▼ pour sélectionner l'option d'image de votre choix (**Back Light**, **Contraste**, **Luminosité**, **Couleur**, **Netteté** et **Teinte**).
- 5 Appuyez sur la touche ►, puis sur les touches ▲ ou ▼ pour effectuer les réglages de votre choix.
- 6 Appuyez sur la touche **EXIT** pour revenir à l'affichage normal de la télévision.

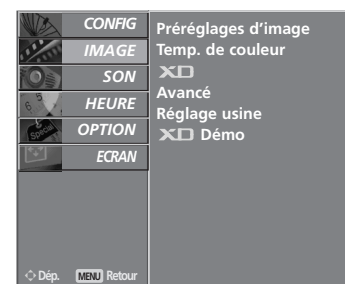

1



2 3

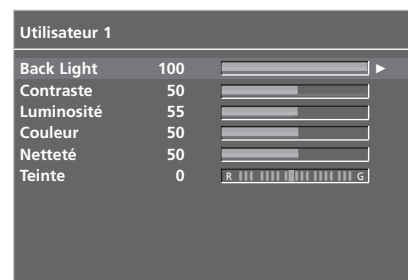

4 5

! REMARQUE

- Vous ne pouvez pas ajuster la couleur, la netteté ou la teinte en mode RVB/HDMI [PC].

Tonalité de couleur - Option Utilisateur

Vous pouvez régler la température des couleurs rouge, vert et bleu à votre convenance.



1 Appuyez sur la touche **MENU**, puis sur les touches ▲ ou ▼ pour sélectionner le menu **IMAGE**.

2 Appuyez sur la touche ►, puis sur la touche ▲ ou ▼ pour sélectionner **Temp. de couleur**.

3 Appuyez sur la touche ►, puis sur la touche ▲ ou ▼ pour sélectionner **Utilisateur**.

4 Appuyez sur la touche ►, puis sur la touche ▲ ou ▼ pour sélectionner **Rouge, Vert** ou **Bleu**.

5 Appuyez sur la touche ►, puis sur les touches ▲ ou ▼ pour effectuer les réglages de votre choix.

6 Appuyez sur la touche **EXIT** pour revenir à l'affichage normal de la télévision.

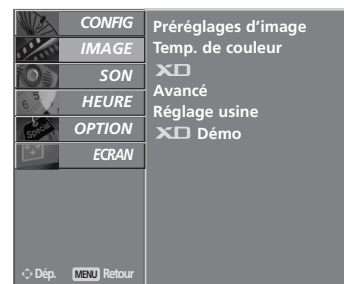

1



2 3

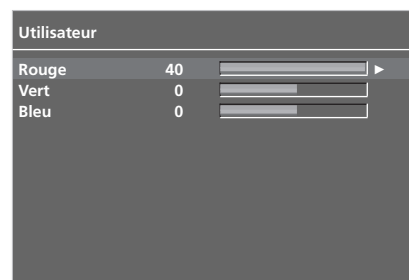

4 5

RÉGLAGES DE L'IMAGE

XD - TECHNOLOGIE D'OPTIMISATION DE L'IMAGE

XD est une technologie d'amélioration de l'image propre à LG Electronics qui permet d'afficher une véritable source haute définition grâce à un algorithme avancé de traitement des signaux numériques.

Cette fonction n'est pas disponible en mode RVB [PC].



- 1 Appuyez sur la touche **MENU**, puis sur les touches **▲** ou **▼** pour sélectionner le menu **IMAGE**.
- 2 Appuyez sur la touche **▶**, puis sur la touche **▲** ou **▼** pour sélectionner **XD**.
- 3 Appuyez sur la touche **▶**, puis sur les touches **▲** ou **▼** pour sélectionner **Auto** ou **Manuel**.
- 4 Appuyez sur la touche **EXIT** pour revenir à l'affichage normal de la télévision.



1

* Sélection de Manuel

Ce menu est activé une fois que vous avez sélectionné Utilisateur1 ou Utilisateur2 dans le menu Préréglages d'image.

- 1 Appuyez sur la touche **▶**, puis sur les touches **▲** ou **▼** pour sélectionner **XD Contrast**, **XD Colour**, **XD NR** ou **MPEG NR**.
- 2 Appuyez sur la touche **▶**, puis sur la touche **▲** ou **▼** pour sélectionner **Marche** ou **Arrêt**.
- 3 Appuyez sur la touche **EXIT** pour revenir à l'affichage normal de la télévision.

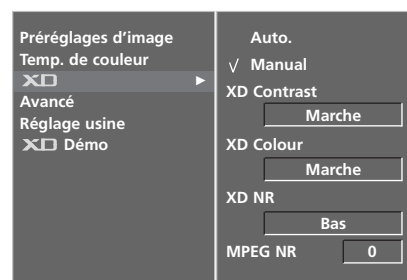

2

- **XD Contrast** : optimise le contraste automatiquement selon la luminosité.
- **XD Colour** : règle les couleurs automatiquement pour reproduire des couleurs aussi naturelles que possible.
- **XD NR** : supprime le bruit jusqu'à un niveau qui n'altère pas l'image d'origine.
- **MPEG NR** : réduit le bruit de l'image pouvant apparaître à l'écran lorsque vous regardez la télévision.

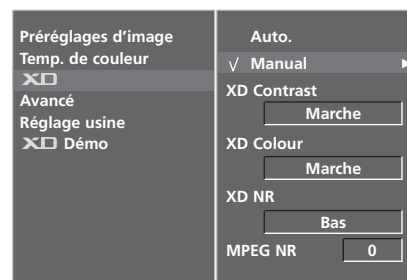

3

XD DÉMO

Cette fonction permet de voir la différence entre le mode XD activé et désactivé.

Cette fonction n'est pas disponible dans les modes RVB [PC] et HDMI [PC].



- 1 Appuyez sur la touche **MENU**, puis sur les touches ▲ ou ▼ pour sélectionner le menu **IMAGE**.
- 2 Appuyez sur la touche ►, puis sur la touche ▲ ou ▼ pour sélectionner **XD Démo**.
- 3 Appuyez sur la touche ► pour démarrer **XD Démo**.
- 4 Pour arrêter **XD Démo**, appuyez sur la touche **MENU** ou **EXIT**.



1

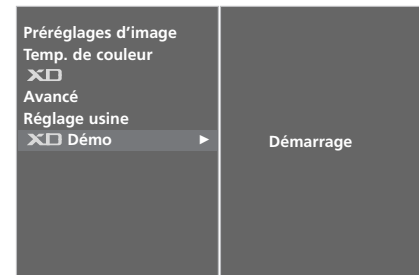

2 3

• XD Démo



RÉGLAGES DE L'IMAGE

MODE AVANCÉ – CINÉMA/REAL CINEMA

Permet de régler le téléviseur de façon à obtenir la meilleure qualité d'image pour le visionnage de films.

La fonction cinéma prend en charge les modes DTV, TV, AV, S-Video et Component 480i/576i.

La fonction Real Cinema prend en charge les modes Component, HDMI-DTV 1080p/24hz. (Cette fonction est utilisée sur le modèle de téléviseur à cristaux liquides.)

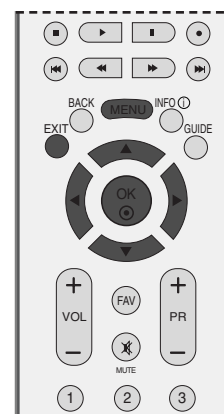

- 1 Appuyez sur la touche **MENU**, puis sur les touches ▲ ou ▼ pour sélectionner le menu **IMAGE**.
- 2 Appuyez sur la touche ►, puis sur la touche ▲ ou ▼ pour sélectionner **Avancé**.
- 3 Appuyez sur la touche ►, puis sur la touche ▲ ou ▼ pour sélectionner **Cinéma** ou **Real Cinema**.
- 4 Appuyez sur la touche ◀ ou ► pour sélectionner **Marche** ou **Arrêt**.
- 5 Appuyez sur la touche **EXIT** pour revenir à l'affichage normal de la télévision.

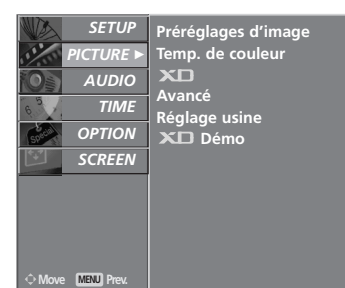

1

MODE AVANCÉ - NIVEAU NOIR

Lorsque vous regardez un film, cette fonction règle le téléviseur de sorte à obtenir la meilleure qualité d'image.

Cette fonction est disponible dans les modes suivants : AV (NTSCM), S-Vidéo (NTSC-M) ou HDMI.

- 1 Appuyez sur la touche **MENU**, puis sur les touches ▲ ou ▼ pour sélectionner le menu **IMAGE**.
- 2 Appuyez sur la touche ►, puis sur les touches ▲ ou ▼ pour sélectionner **Avancé**.
- 3 Appuyez sur la touche ►, puis sur les touches ▲ ou ▼ pour sélectionner **Niveau noir**.
- 4 Appuyez sur les touches ◀ ou ► pour sélectionner **Auto**, **Bas** ou **Haut**.
 - **Bas** : l'image devient plus sombre.
 - **Haut** : l'image devient plus lumineuse.
- 5 Appuyez sur la touche **EXIT** pour revenir à l'affichage normal de la télévision.

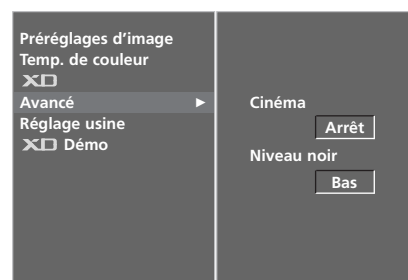

2

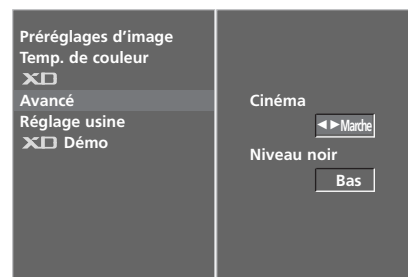

3

! REMARQUE

- Auto

Identification du niveau de noir de l'écran et réglage automatique sur Haut ou Bas.

MODE AVANCÉ : TRUMOTION

(37/42/47/52LG75** uniquement)

Permet d'obtenir une image optimale, sans flou ni secousse, lors de la lecture d'une source photo ou vidéo à mouvement rapide.

Cette fonction est désactivée dans les modes RVB-PC et HDMI-PC.

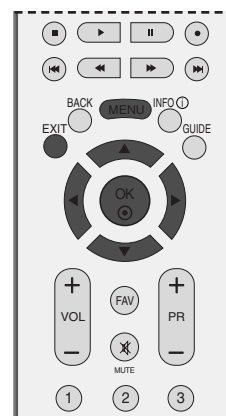

1 Appuyez sur la touche **MENU**, puis sur les touches ▲ ou ▼ pour sélectionner le menu **IMAGE**.

2 Appuyez sur la touche ►, puis sur les touches ▲ ou ▼ pour sélectionner **Avancé**.

3 Appuyez sur la touche ►, puis sur les touches ▲ ou ▼ pour sélectionner **TruMotion**.

4 Appuyez sur les touches ◀ ou ▶ pour sélectionner **Arrêt**, **Bas** ou **Haut**.

■ **Bas** : offre un mouvement d'image doux. Utilisez ce réglage par défaut.

■ **Haut** : offre un mouvement d'image plus doux.

■ **Arrêt** : Utilisez ce réglage si les réglages "Haut" et "Bas" engendrent du bruit.

5 Appuyez sur la touche **EXIT** pour revenir à l'affichage normal de la télévision.

- Si vous activez l'option TruMotion, du bruit peut apparaître à l'écran.
- Dans ce cas, réglez l'option TruMotion sur "Arrêt".

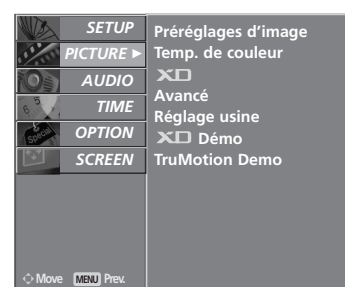

1

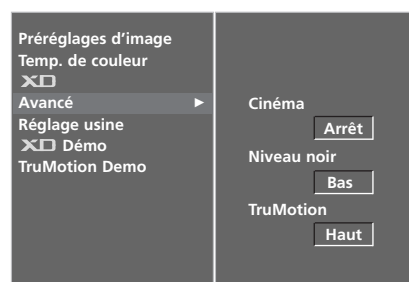

2

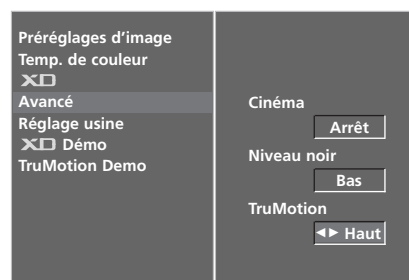

3 4

RÉGLAGES DE L'IMAGE

RÉINITIALISATION DE L'IMAGE

Permet de rétablir les paramètres d'usine par défaut pour Préréglages d'image, Temp. de couleur, XD et Avancé.

- 1 Appuyez sur la touche **MENU**, puis sur les touches ▲ ou ▼ pour sélectionner le menu **IMAGE**.
- 2 Appuyez sur la touche ►, puis sur la touche ▲ ou ▼ pour sélectionner **Réglage usine**.
- 3 Appuyez sur la touche ► pour réinitialiser la valeur réglée.

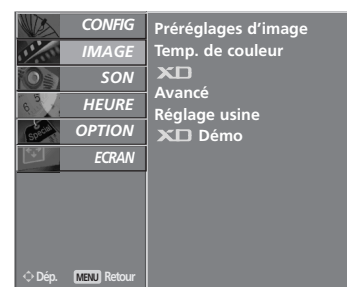

1

TRUMOTION DEMO

(37/42/47/52LG75** uniquement)

Utilisez cette option pour voir la différence entre TruMotion activé et désactivé.

Cette fonction n'est pas disponible dans les modes RVB [PC] et HDMI [PC].

- 1 Appuyez sur la touche **MENU**, puis sur les touches ▲ ou ▼ pour sélectionner le menu **IMAGE**.
- 2 Appuyez sur la touche ►, puis sur la touche ▲ ou ▼ pour sélectionner **TruMotion Demo**.
- 3 Appuyez sur la touche ► pour démarrer **TruMotion Demo**.
- 4 Pour arrêter **TruMotion Demo**, appuyez sur la touche **EXIT**.

• TruMotion Demo

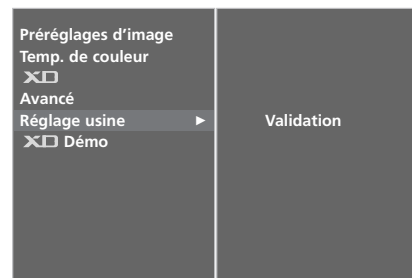
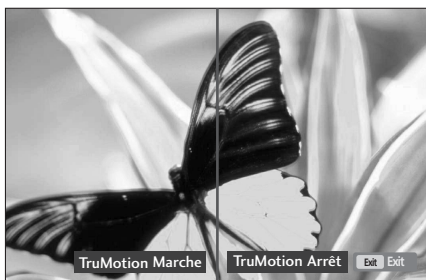

2 3

(37/42/47/52LG75** uniquement)

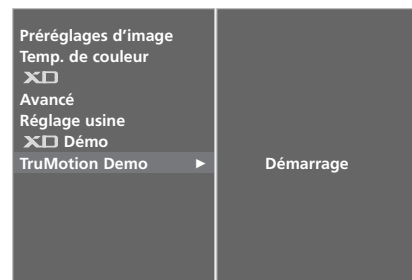

2 3

MÉTHODE ISM (RÉDUCTION DE LA RÉMANENCE À L'ÉCRAN)

L'affichage prolongé de l'image figée d'un ordinateur ou d'un jeu vidéo peut provoquer la rémanence d'une image fantôme qui reste à l'écran même si vous changez l'image. Évitez d'afficher une image figée à l'écran pendant une période prolongée.

Cette fonction n'est pas disponible pour les modèles de téléviseur LCD.

L'option Témoin lumineux ne peut être utilisée qu'avec les modèles de téléviseur LCD.

Cérusé

Cette option permet de supprimer les rémanences à l'écran.

Remarque : il est possible que cette option ne puisse pas supprimer complètement une rémanence excessive.

Orbiter

Cette option permet d'éviter les images fantômes. Il est toutefois préférable de ne pas laisser une image figée affichée à l'écran. Pour éviter une rémanence, l'image à l'écran se déplacera toutes les 2 minutes.

Inversion

Cette fonction vous permet d'inverser la couleur de l'écran.

La couleur de l'écran est automatiquement inversée toutes les 30 minutes.

1 Appuyez sur la touche **MENU**, puis utilisez les touches ▲ ou ▼ pour sélectionner le menu **OPTION**.

2 Appuyez sur la touche ►, puis sur les touches ▲ ou ▼ pour sélectionner **Mode usine**.

3 Appuyez sur la touche ►, puis sur les touches ▲ ou ▼ pour sélectionner **Méthode ISM**.

4 Appuyez sur la touche ◀ ou ► pour sélectionner **Normal**, **Cérusé**, **Orbiter** ou **Inversion**.

Si vous ne souhaitez pas régler cette fonction, maintenez la valeur par défaut **Normal**.

5 Appuyez sur la touche **EXIT** pour revenir à l'affichage normal de la télévision.

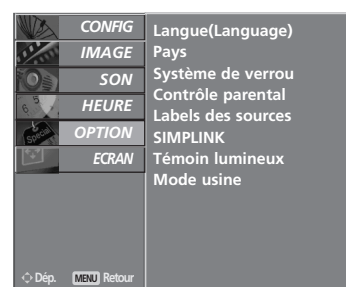

1

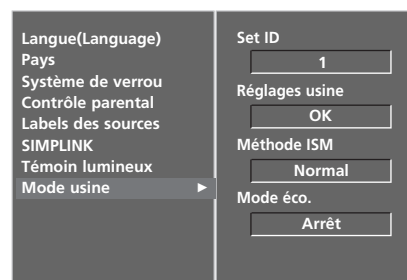

2

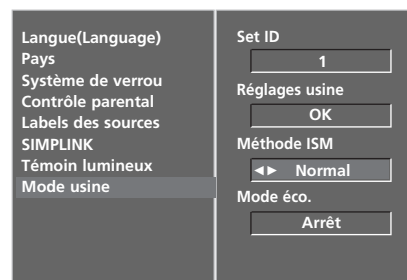

3 4

RÉGLAGES DE L'IMAGE

MODE ÉCO.

Cette fonction permet de réduire la consommation d'énergie du téléviseur.

Cette fonction n'est pas disponible pour les modèles de téléviseur LCD.

L'option Témoin lumineux ne peut être utilisée qu'avec les modèles de téléviseur LCD.

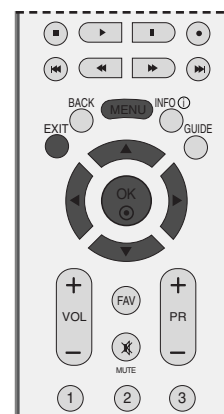

- 1 Appuyez sur la touche **MENU**, puis utilisez les touches ▲ ou ▼ pour sélectionner le menu **OPTION**.
- 2 Appuyez sur la touche ►, puis sur les touches ▲ ou ▼ pour sélectionner **Mode usine**.
- 3 Appuyez sur la touche ►, puis sur la touche ▲ ou ▼ pour sélectionner **Mode éco**.
- 4 Appuyez sur la touche ◀ ou ▶ pour sélectionner **Marche** ou **Arrêt**.
- 5 Appuyez sur la touche **EXIT** pour revenir à l'affichage normal de la télévision.

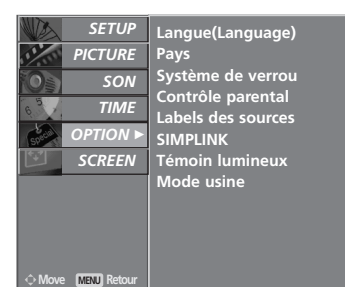

1

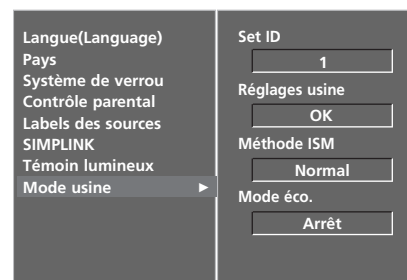

2

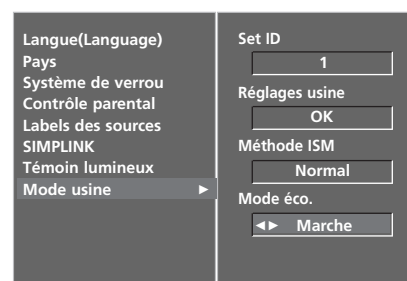

3 4

! REMARQUE

- Les réglages d'usine par défaut sont conformes aux exigences **Energy Star**, et la **Mode éco.** est réglée sur **Marche**, permettant une utilisation tout à fait adaptée dans un salon. Vous pouvez augmenter la luminosité de votre écran en réglant la **Mode éco.** sur **Arrêt** ou en réglant le **Mode de l'image**.

RÉGLAGES DU SON ET DE LA LANGUE

ÉGALISATION AUTOMATIQUE DU VOLUME (VOLUME AUTO.)

Le mode Volume auto. permet de maintenir un niveau de volume égal, même lorsque vous changez de chaîne.



- 1 Appuyez sur la touche **MENU**, puis sur la touche ▲ ou ▼ pour sélectionner le menu **SON**.
- 2 Appuyez sur la touche ►, puis sur la touche ▲ ou ▼ pour sélectionner **Volume auto**.
- 3 Appuyez sur la touche ►, puis sur la touche ▲ ou ▼ pour sélectionner **Marche** ou **Arrêt**.
- 4 Appuyez sur la touche **EXIT** pour revenir à l'affichage normal de la télévision.



RÉGLAGES DU SON ET DE LA LANGUE

PRÉRÉGLAGES DU SON : MODE SON

Vous pouvez sélectionner les réglages de son de votre choix : Surround MAX, Standard, Musique, Cinéma ou Sport. Vous pouvez également régler la fréquence de l'égaliseur.

Le mode son vous permet de bénéficier d'une meilleure qualité sonore sans aucun réglage particulier car le téléviseur règle automatiquement les effets sonores selon le contenu du programme en cours.

Les options Surround MAX, Standard, Musique, Cinéma et Sport sont prédéfinies en usine pour délivrer une qualité sonore optimale et ne peuvent pas être modifiées.

Surround MAX Sélectionnez cette option pour avoir un son réaliste.

Standard Son puissant et naturel.

Musique Sélectionnez cette option pour bénéficier du son d'origine lorsque vous écoutez de la musique.

Cinéma Sélectionnez cette option pour bénéficier d'un son remarquable.

Sport Sélectionnez cette option pour regarder des émissions de sport.

Utilisateur Sélectionnez cette option pour utiliser les réglages définis par l'utilisateur.

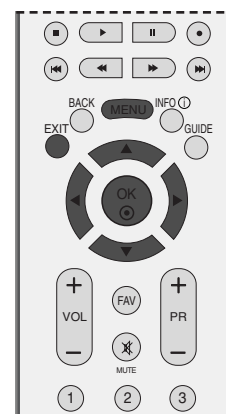

1

1 Appuyez sur la touche **MENU**, puis sur la touche ▲ ou ▼ pour sélectionner le menu **SON**.

2 Appuyez sur la touche ►, puis sur la touche ▲ ou ▼ pour sélectionner **Préréglages du son**.

3 Appuyez sur la touche ►, puis sur la touche ▲ ou ▼ pour sélectionner **Surround MAX**, **Standard**, **Musique**, **Cinéma**, **Sport** ou **Utilisateur**.



2 3

4 Appuyez sur la touche **EXIT** pour revenir à l'affichage normal de la télévision.

RÉGLAGES DU SON : MODE UTILISATEUR

Réglez l'égaliseur de sons.



- 1 Appuyez sur la touche **MENU**, puis sur la touche ▲ ou ▼ pour sélectionner le menu **SON**.
- 2 Appuyez sur la touche ►, puis sur la touche ▲ ou ▼ pour sélectionner **Préréglages du son**.
- 3 Appuyez sur la touche ►, puis sur la touche ▲ ou ▼ pour sélectionner **Utilisateur**.
- 4 Appuyez sur la touche ►.
- 5 Sélectionnez une fréquence de son en appuyant sur les touches ◀ ou ▶.
Réglez le niveau sonore selon votre choix en appuyant sur les touches ▲ ou ▼.
- 6 Appuyez sur la touche **EXIT** pour revenir à l'affichage normal de la télévision.



1



2 3

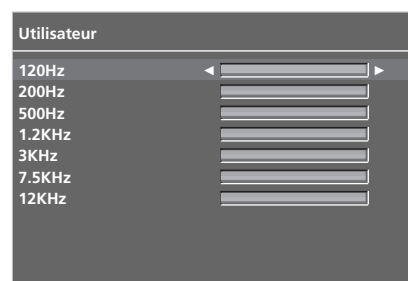

4 5

RÉGLAGES DU SON ET DE LA LANGUE

BALANCE

Vous pouvez régler l'équilibre du son des haut-parleurs à votre convenance.

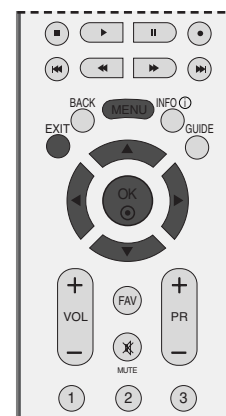

- 1 Appuyez sur la touche **MENU**, puis sur la touche ▲ ou ▼ pour sélectionner le menu **SON**.
- 2 Appuyez sur la touche ►, puis sur la touche ▲ ou ▼ pour sélectionner **Balance**.
- 3 Appuyez sur la touche ►, puis utilisez les touches ◀ ou ▶ pour effectuer les réglages de votre choix.
- 4 Appuyez sur la touche **EXIT** pour revenir à l'affichage normal de la télévision.



1

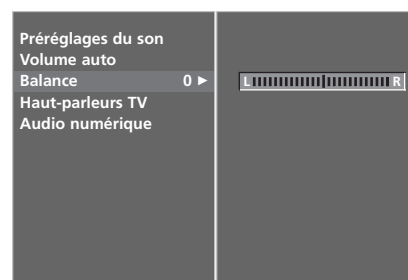

2 3

ACTIVATION ET DÉSACTIVATION DES HAUT-PARLEURS

Vous pouvez régler le statut des haut-parleurs internes du téléviseur.

Dans les modes AV1, AV2, AV3, COMPOSANTES, RVB et HDMI1 avec un câble HDMI-DVI, le haut-parleur du téléviseur peut être opérationnel même s'il n'y a aucun signal vidéo.

Si vous souhaitez utiliser une chaîne hi-fi externe, désactivez les haut-parleurs internes du téléviseur.



- 1 Appuyez sur la touche **MENU**, puis sur la touche ▲ ou ▼ pour sélectionner le menu **SON**.
- 2 Appuyez sur la touche ►, puis sur la touche ▲ ou ▼ pour sélectionner **Haut-parleurs TV**.
- 3 Appuyez sur la touche ► puis utilisez les touches ▲ ou ▼ pour sélectionner **Marche** ou **Arrêt**.
- 4 Appuyez sur la touche **EXIT** pour revenir à l'affichage normal de la télévision.



1



2 3

RÉGLAGES DU SON ET DE LA LANGUE

SÉLECTION DU SON NUMÉRIQUE

Cette fonction permet de régler l'entrée et la sortie du son du téléviseur.

Pour restituer les données audio intactes, vous devez transformer le son du téléviseur en signaux numériques et les transférer à un décodeur audio ou à des enceintes numériques.

Cette fonction n'est pas disponible avec des enceintes analogiques ordinaires, mais uniquement avec des décodeurs audio ou des enceintes numériques incorporant un décodeur audio.

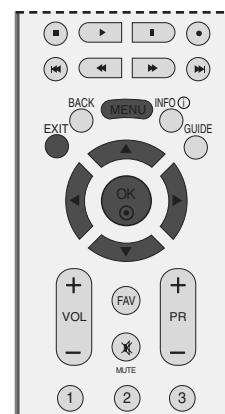

Fabriqué sous la licence de Dolby Laboratories. "Dolby" et le symbole "double-D" sont des marques déposées de Dolby Laboratories.

- 1 Appuyez sur la touche **MENU**, puis sur la touche **▲** ou **▼** pour sélectionner le menu **SON**.
- 2 Appuyez sur la touche **▶**, puis sur la touche **▲** ou **▼** pour sélectionner **Audio numérique**.
- 3 Appuyez sur la touche **▶** puis sur **▲** ou **▼** pour sélectionner **Entrée**.
- 4 Appuyez sur les touches **◀** ou **▶** pour sélectionner **MPEG**, **Dolby Digital**, **HE-AAC** ou **Dolby Digital Plus**.
- 5 Appuyez sur les touches **▲** ou **▼** pour sélectionner **Sortie**.
- 6 Appuyez sur les touches **◀** ou **▶** pour sélectionner **PCM** ou **Bitstream**.
- 7 Appuyez sur la touche **EXIT** pour revenir à l'affichage normal de la télévision.

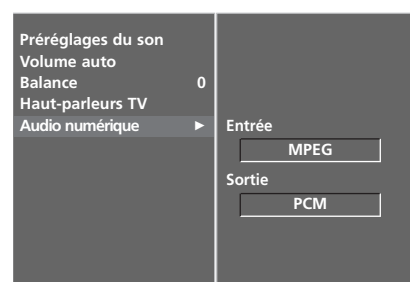

- 2
- 3
- 4
- 5
- 6

I/II

Réception stéréo/bilingue (en mode analogique uniquement)

Lorsque vous sélectionnez une émission, les paramètres audio de la chaîne apparaissent à l'écran une fois que les informations relatives au numéro d'émission et au nom de la chaîne ont disparu.

Diffusion	Affichage écran (OSD)
Mono	MONO
Stéréo	STEREO
Dual (bilingue)	DUAL I

■ Sélection du son mono

Si le signal stéréo est faible, l'émission sera meilleure en mono. Pour passer en mono, appuyez deux fois sur la touche I/II. Pour repasser en stéréo, appuyez deux fois sur la touche I/II.

■ Sélection de la langue pour les émissions bilingues

Si une émission est diffusée en deux langues, vous pouvez sélectionner **DUAL I**, **DUAL II** ou **DUAL I+II** en appuyant plusieurs fois sur la touche I/II.

DUAL I Retransmet la langue originale sur les haut-parleurs.

DUAL II Retransmet la langue du doublage sur les haut-parleurs.

DUAL I+II Retransmet une langue sur chaque haut-parleur.

RÉGLAGES DU SON ET DE LA LANGUE

Réception NICAM (en mode analogique uniquement)

Si votre téléviseur est équipé d'un récepteur NICAM (Near Instantaneous Compressed Audio Multiplexing), vous pouvez recevoir un son numérique NICAM de haute qualité.

Vous pouvez sélectionner la sortie audio en fonction du type d'émission reçue en appuyant plusieurs fois sur la touche I/II.

- 1 Lorsque vous recevez un son NICAM mono, sélectionnez **NICAM MONO** ou **FM MONO**.
- 2 Lorsque vous recevez un son NICAM stéréo, sélectionnez **NICAM STEREO** ou **FM MONO**.
Si le signal stéréo est mauvais, passez en mono.
- 3 Lorsque vous recevez un son NICAM dual (bilingue), sélectionnez **NICAM DUAL I**, **NICAM DUAL II**, **NICAM DUAL I+II** ou **FM MONO**.

Sélection de la sortie audio des haut-parleurs

En mode AV, S-VIDEO, Composantes, RVB et HDMI vous pouvez diriger la sortie son vers le haut-parleur droit ou gauche.

Pour sélectionner la sortie audio, appuyez une ou plusieurs fois sur la touche I/II.

L+R: le signal audio de l'entrée audio gauche (L) sort sur le haut-parleur gauche, et le signal audio de l'entrée droite (R) sur le haut-parleur droit.

L+L: le signal audio de l'entrée audio gauche (L) sort sur les haut-parleurs droit et gauche.

R+R: le signal audio de l'entrée audio droite (R) sort sur les haut-parleurs droit et gauche.

LANGUE DU MENU À L'ÉCRAN/ SÉLECTION DU PAYS

Le menu du guide d'installation s'affiche sur l'écran du téléviseur lorsque vous mettez celui-ci sous tension pour la première fois.

- 1 Appuyez sur la touche ▲ ou ▼ ou ◀ ou ▶, puis sur la touche OK pour sélectionner la langue de votre choix.
- 2 Appuyez sur la touche ▲ ou ▼, puis sur la touche OK pour sélectionner votre pays.



* Si vous souhaitez modifier la langue ou le pays sélectionné

- 1 Appuyez plusieurs fois sur la touche MENU et la touche ▲ ou ▼ pour sélectionner le menu **OPTION**.
- 2 Appuyez sur le bouton ▶ et sur le bouton ▲ ou ▼ pour sélectionner la **Langue (Language)**. Le menu peut être affiché à l'écran en mode de langue désirée.
Appuyez sur le bouton ▶ et sur le bouton ▲ ou ▼ pour sélectionner la **Pays**.
- 3 Appuyez sur la touche ▶, puis utilisez la touche ◀ ou ▶ pour sélectionner la langue ou le pays de votre choix.
- 4 Appuyez plusieurs fois sur la touche OK.
La recherche automatique des chaînes DTV recommencera si vous changez la sélection de la région/pays.
- 5 Appuyez sur la touche EXIT pour revenir sur l'image normale du téléviseur.

! REMARQUE

- ▶ Si vous ne terminez pas la configuration du **Guide d'Installation** en appuyant sur la touche EXIT ou bien avant que l'OSD (Affichage Écran) ne s'éteigne, le guide réapparaîtra lors du rallumage de l'appareil.
- ▶ Si vous sélectionnez le mauvais pays, il se peut que le télétexte n'apparaisse pas correctement à l'écran ou que certains problèmes surgissent lors de l'utilisation du télétexte.
- ▶ La fonction d'IC (Interface Commune) ne peut être appliquée, fondée sur la circonstance d'émission de pays.
- ▶ Les touches de contrôle DTV peuvent ne pas fonctionner, selon les caractéristiques techniques d'émission locales.
- ▶ Dans les régions/pays ne disposant pas de réglementation concernant la diffusion de la télévision numérique, certaines fonctions DTV peuvent ne pas fonctionner selon les conditions locales de diffusion numérique.

RÉGLAGES DU SON ET DE LA LANGUE

SÉLECTION DE LA LANGUE (EN MODE NUMÉRIQUE UNIQUEMENT)

Cette fonction vous permet de sélectionner la langue audio de votre choix. Si les données audio ne sont pas émises dans la langue sélectionnée, elles le seront dans la langue par défaut.

Utilisez la fonction Sous-titres lorsqu'au moins deux langues de sous-titres sont diffusées. Si les sous-titres ne sont pas émis dans la langue sélectionnée, ils s'afficheront dans la langue par défaut.

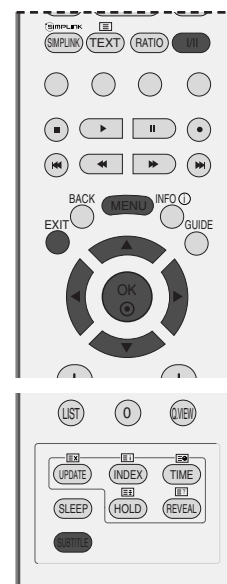

- 1 Appuyez sur la touche **MENU**, puis utilisez les touches ▲ ou ▼ pour sélectionner le menu **OPTION**.
- 2 Appuyez sur la touche ►, puis sur la touche ▲ ou ▼ pour sélectionner **Langue (Language)**.
- 3 Appuyez sur la touche ►, puis utilisez la touche ▲ ou ▼ pour sélectionner **Audio**, **Sous-titres** ou **Sous-titres pour malentendants**.
- 4 Appuyez sur la touche ►, puis utilisez les touches ◀ ou ▶ pour sélectionner la langue de votre choix.
- 5 Appuyez sur la touche **EXIT** pour revenir à l'affichage normal de la télévision.

! REMARQUE

< Sélection de la langue audio >

- ▶ Si plus de deux langues sont diffusées, vous pouvez sélectionner la langue audio de votre choix à l'aide de la touche I/II de la télécommande.
- ▶ Appuyez sur la touche ▲ ou ▼ pour sélectionner la langue audio.
- ▶ Appuyez sur la touche ◀ ou ▶ pour sélectionner L+R, L+L ou R+R.

< Sélection de la langue des sous-titres >

- ▶ Lorsque les sous-titres sont émis en deux langues ou plus, vous pouvez sélectionner la langue des sous-titres à l'aide de la touche **SUBTITLE** de la télécommande.
- ▶ Appuyez sur les touches ▲ ou ▼ pour sélectionner la langue des sous-titres.

- Les sous-titres et le son peuvent être affichés sous une forme plus simple, comprise entre 1 et 3 caractères émis par le diffuseur.
- Lorsque vous sélectionnez une source Audio supplémentaire (audio pour malentendants ou malvoyants), il se peut que le téléviseur émette une partie du son principal.

Information OSD de la langue audio

Affichage	État
N.A	Non disponible
	Audio pour malvoyants
	Audio Dolby Digital
	Audio HE-AAC
	Audio Dolby Digital Plus

Information OSD de la langue des sous-titres

Affichage	État
N.A	Non disponible
	Sous-titres Télétex
	Sous-titres pour malentendants

RÉGLAGE DE L'HEURE

HORLOGE

L'horloge est automatiquement réglée lors de la réception du signal numérique. (Vous pouvez régler l'horloge manuellement si le téléviseur ne reçoit pas de signal DTV.)

Vous devez régler l'horloge avant d'utiliser la fonction de mise en marche/arrêt automatique.



- 1 Appuyez le bouton **MENU**, ensuite le bouton ▲ ou ▼ pour sélectionner le menu **HEURE**.

- 2 Appuyez sur la touche ►, puis sur la touche ▲ ou ▼ pour sélectionner **Horloge**.

- 3 Appuyez sur la touche ►, puis sur la touche ◀ ou ▶ pour sélectionner l'année, la date ou l'heure.

Une fois l'option de votre choix sélectionnée, utilisez la touche ▲ ou ▼ pour régler l'année, la date et l'heure.

- 4 Appuyez sur la touche **EXIT** pour revenir à l'affichage normal de la télévision.



1

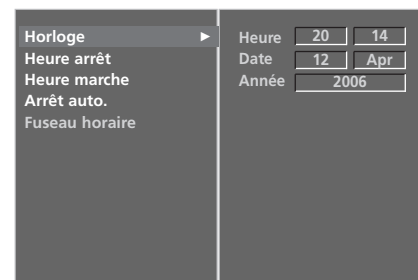

2 3

RÉGLAGE DE L'HEURE

ACTIVATION ET DÉSACTIVATION DU MINUTEUR

La fonction Heure arrêt commute automatiquement le téléviseur en mode veille à une heure prédéfinie.

Si vous n'appuyez sur aucune touche dans les deux heures qui suivent la mise en marche du téléviseur par la fonction Heure marche, il repassera automatiquement en mode veille.

Une fois que l'heure de mise en marche ou d'arrêt est définie, ces fonctions sont activées chaque jour à l'horaire prédéfini.

L'heure d'arrêt supplante l'heure de mise en marche si elles sont définies à la même heure.

Le téléviseur doit être en mode veille pour pouvoir se mettre automatiquement en marche.

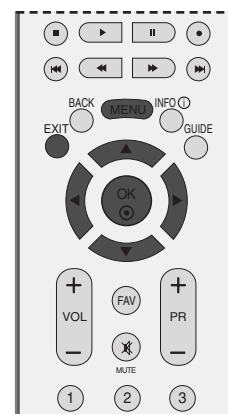

- 1 Appuyez le bouton **MENU**, ensuite le bouton ▲ ou ▼ pour sélectionner le menu **HEURE**.
- 2 Appuyez sur la touche ►, puis sur la touche ▲ ou ▼ pour sélectionner **Heure arrêt** ou **Heure marche**.
- 3 Appuyez sur la touche ►, puis sur la touche ▲ ou ▼ pour sélectionner **Marche**.
 - Pour annuler la mise en marche ou l'arrêt automatique, sélectionner **Arrêt**.
- 4 Appuyez sur les touches ►, puis ▲ ou ▼ pour régler l'heure.
- 5 Appuyez sur les touches ►, puis ▲ ou ▼ pour régler les minutes.
- 6 **Pour la fonction Heure marche uniquement.**
 - **Programme:** appuyez sur la touche ►, puis sur la touche ▲ ou ▼ pour sélectionner TV, DTV ou Radio dans le champ Mode. Appuyez sur la touche ►, puis sur la touche ▲ ou ▼ pour sélectionner le canal.
 - **Volume:** appuyez sur la touche ►, puis sur la touche ▲ ou ▼ pour régler le niveau du volume lors de la mise en marche.
- 7 Appuyez sur la touche **EXIT** pour revenir à l'affichage normal de la télévision.

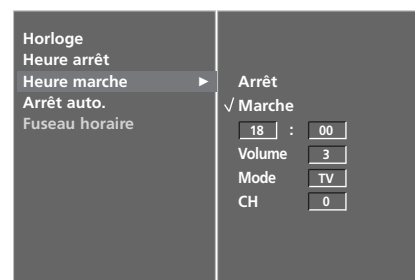

RÉGLAGE DE L'ARRÊT AUTOMATIQUE

Si cette fonction est activée, que le téléviseur est allumé et qu'il n'y a aucun signal d'entrée, le téléviseur s'éteint automatiquement après 10 minutes.



1 Appuyez le bouton **MENU**, ensuite le bouton ▲ ou ▼ pour sélectionner le menu **HEURE**.

2 Appuyez sur la touche ►, puis sur la touche ▲ ou ▼ pour sélectionner **Arrêt auto.**

3 Appuyez sur la touche ►, puis sur la touche ▲ ou ▼ pour sélectionner **Marche** ou **Arrêt**.

4 Appuyez sur la touche **EXIT** pour revenir à l'affichage normal de la télévision.



1

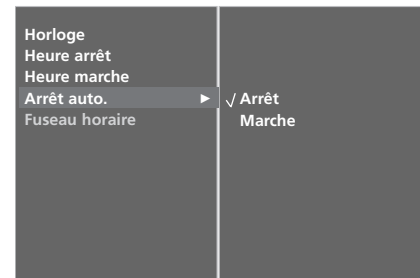

2 3

RÉGLAGE DE L'HEURE

RÉGLAGE DE LA MINUTERIE DE VEILLE

Vous n'avez plus à vous soucier d'éteindre le téléviseur avant d'aller vous coucher. Cette fonction vous permet de mettre automatiquement le téléviseur en mode veille après un certain délai.

- a Appuyez plusieurs fois sur la touche **SLEEP** pour sélectionner le nombre de minutes.

L'indication ' - - - **Min** ' apparaît tout d'abord à l'écran, suivie des valeurs **10, 20, 30, 60, 90, 120, 180** et **240** minutes.

- b Lorsque le nombre de minutes que vous avez réglé s'affiche à l'écran, la minuterie démarre.
- c Pour savoir combien de minutes il reste avant que le téléviseur ne s'éteigne, appuyez une fois sur la touche **SLEEP**.
- d Pour annuler la minuterie de veille, appuyez plusieurs fois sur la touche **SLEEP** jusqu'à ce que ' - - - **Min** ' apparaisse.

- e Si vous éteignez le téléviseur, la minuterie de veille sélectionnée est annulée.

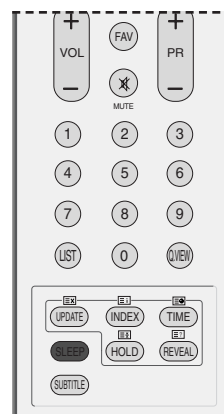

CONTRÔLE PARENTAL

DÉFINITION DU MOT DE PASSE ET SYSTÈME DE VERROUILLAGE

Entrez le mot de passe ; appuyez sur '0', '0', '0', '0' sur la télécommande.



- 1 Appuyez sur la touche **MENU**, puis utilisez les touches ▲ ou ▼ pour sélectionner le menu **OPTION**.
- 2 Appuyez sur la touche ►, puis sur la touche ▲ ou ▼ pour sélectionner **Système de verrou**.
- 3 Appuyez sur la touche ►, puis sur les touches ◀ ou ▶ pour sélectionner **Marche**.

Pour définir le mot de passe

Appuyez sur la touche ▼, puis utilisez les touches NUMÉRIQUES pour saisir un mot de passe à 4 chiffres.

Veillez à mémoriser ce nombre !

Saisissez à nouveau le mot de passe pour confirmer.

Si vous oubliez votre mot de passe, appuyez sur '7', '7', '7', '7' sur la télécommande.

- 4 Appuyez sur la touche **EXIT** pour revenir à l'affichage normal de la télévision.

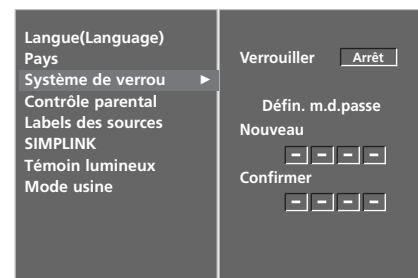
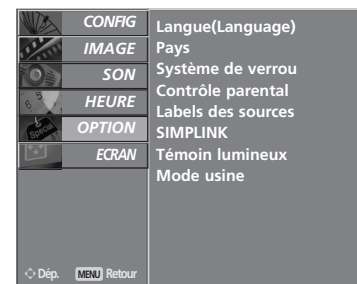

CONTRÔLE PARENTAL

CONTRÔLE PARENTAL

Cette fonction repose sur les informations émises par la station de diffusion.

Par conséquent, si le signal diffuse des informations incorrectes, cette fonction n'est pas opérante.

Cette fonction vous permet de bloquer le contenu de certaines chaînes et de certaines sources de visionnage externes.

Un mot de passe est requis pour accéder à ce menu.

Ce téléviseur est programmé pour mémoriser les dernières options qui ont été configurées, même si celui-ci est éteint.

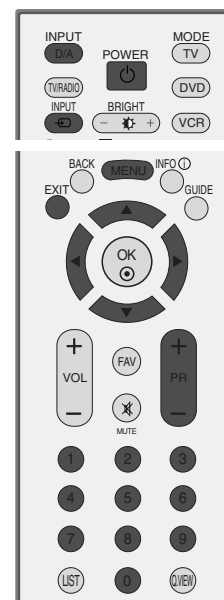

1 Appuyez sur la touche **MENU**, puis utilisez les touches ▲ ou ▼ pour sélectionner le menu **OPTION**.

2 Appuyez sur la touche ►, puis sur la touche ▲ ou ▼ pour sélectionner **Contrôle parental**. Appuyez ensuite sur la touche ► pour entrer le mot de passe. Le téléviseur est configuré avec le mot de passe initial "0-0-0-0".

3 Appuyez sur la touche ►, puis sur la touche ▲ ou ▼ pour sélectionner **Sélection de limite d'âge** ou **Blocage touches**.

Sélection de limite d'âge (en mode numérique uniquement)

Cette fonction évite que des enfants aient accès à certains programmes pour adultes, selon les limites prévues.

Blocage touches

Le téléviseur peut être configuré de manière à ce qu'il soit impossible de l'utiliser sans la télécommande.

Cette fonction permet d'interdire éventuellement l'utilisation du téléviseur.

4 Appuyez sur la touche ◀ ou ▶ pour effectuer les réglages de votre choix.

5 Appuyez sur la touche **EXIT** pour revenir à l'affichage normal de la télévision.

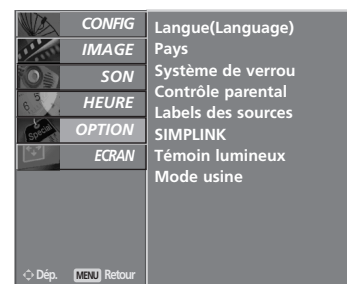

1

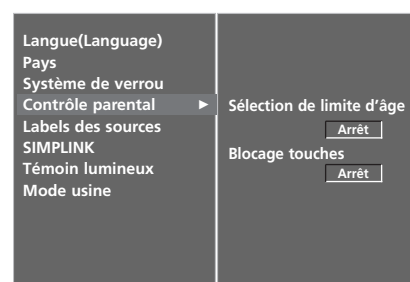

2 3 4

Lorsque vous réglez l'option **Blocage touches** sur '**Marche**', et que le téléviseur est hors tension, appuyez sur les touches **⏻ / I**, **INPUT**, **PR** ▲ ou ▼ du téléviseur ou sur les touches **POWER**, **INPUT**, **D/A TV**, **PR** + ou - ou les touches **NUMÉRIQUES** de la télécommande.

Lorsque vous réglez l'option **Blocage touches** sur **Marche**, l'indication "**Blocage touches Marche**" s'affiche à l'écran si vous n'appuyez sur aucune touche du panneau avant du téléviseur pendant le visionnage.

TÉLÉTEXTE

Cette fonction n'est pas disponible dans tous les pays.

Le télétexte est un service gratuit diffusé par la plupart des chaînes de télévision. Il propose des informations de dernière minute concernant les actualités, la météo, les programmes TV, les valeurs de la bourse, ainsi que de nombreux autres sujets.

Le décodeur télétexte de ce téléviseur est compatible avec les systèmes SIMPLE, TOP et FASTEXT. Un télétexte SIMPLE (standard) contient un certain nombre de pages, que l'on peut sélectionner en tapant directement le numéro correspondant. TOP (Table Of Page) et FASTEXT offrent des méthodes de sélection de page plus modernes, vous permettant d'afficher une page sans connaître son numéro.

POUR ACTIVER/DÉSACTIVER LE TÉLÉTEXTE

Pour activer le télétexte, appuyez sur la touche **TEXT**. La première page ou la dernière page sélectionnée s'affiche. Le décodeur de télétexte sélectionne le mode télétexte retransmis par la station. Deux numéros de page, le nom de la chaîne, la date et l'heure sont maintenant affichés sur la première ligne de l'écran. Le premier numéro de page indique votre sélection, tandis que le second indique le numéro de la page actuellement affichée.

Pour désactiver le télétexte, appuyez sur la touche **TEXT** ou **EXIT**. Le téléviseur réaffiche le mode précédent.

TEXTE SIMPLE

■ Sélection des pages

- 1 Tapez les trois chiffres correspondant au numéro de la page avec les touches NUMÉRIQUES. Si vous tapez un mauvais chiffre, complétez le numéro erroné et recommencez, afin de sélectionner le numéro correct.
- 2 Pour sélectionner la page précédente ou la page suivante, vous pouvez utiliser la touche **PR+** ou **-**.

TEXTE TOP

Le guide de l'utilisateur situé en bas de l'écran affiche quatre zones de couleur rouge, vert, jaune et bleu. La zone jaune désigne le groupe suivant, la zone bleue le bloc suivant.

■ Sélection des groupes/blocs/pages

- 1 La touche BLEUE permet de passer d'un bloc au suivant.
- 2 La touche JAUNE permet de passer au groupe suivant (avec fin de page automatique au bloc suivant).
- 3 La touche VERTE permet d'afficher la page suivante (avec fin de page automatique au groupe suivant). Vous pouvez également utiliser la touche **PR+**.
- 4 La touche ROUGE permet de revenir en arrière. Vous pouvez également utiliser la touche **PR-**.

■ Sélection directe des pages

En mode TOP, comme en mode SIMPLE, vous pouvez sélectionner une page télétexte en tapant les trois chiffres correspondant à son numéro avec les touches NUMÉRIQUES.

TÉLÉTEXTE

FASTEXT

Les pages télétexte sont codées en fonction des cases colorées figurant en bas de l'écran. Pour sélectionner une page, il suffit d'appuyer sur la touche de couleur correspondante.

■ Sélection des pages

- 1 Sélectionnez la page d'index en appuyant sur la touche  INDEX.
- 2 Vous pouvez sélectionner les pages codées en fonction des cases colorées en appuyant sur la touche de couleur correspondante.
- 3 En mode FASTEXT, comme en mode SIMPLE, vous pouvez sélectionner une page télétexte en tapant les trois chiffres correspondant à son numéro avec les touches NUMÉRIQUES.
- 4 Pour sélectionner la page précédente ou la page suivante, utilisez la touche **PR+** ou **-**.

FONCTIONS TÉLÉTEXTE SPÉCIALES



■ INFORMATIONS CACHÉES

Certaines pages contiennent des informations cachées (solutions de devinettes ou d'énigmes, par exemple). Une simple pression sur la touche permet d'afficher les informations cachées. Une seconde pression cache à nouveau les informations.



■ MISE À JOUR

Cette fonction permet d'afficher l'image TV, pendant la recherche d'une page télétexte. Le symbole apparaît alors dans le coin supérieur gauche de l'écran. Lorsque la page mise à jour est disponible, le symbole est remplacé par le numéro de la page. Appuyez sur cette touche pour visualiser la page de télétexte mise à jour.



■ HEURE

Appuyez sur cette touche pour afficher l'heure en haut à droite de l'écran pendant le visionnage d'une émission de télévision. Pour la faire disparaître, appuyez de nouveau sur la touche. En mode télétexte, appuyez sur cette touche pour sélectionner un numéro de sous-page. Le numéro de sous-page est affiché en bas de l'écran. Pour garder ou changer la sous-page, appuyez sur les touches ROUGE, VERTE, PR+ ou - ou NUMÉRIQUES. Appuyez de nouveau sur cette touche pour quitter la fonction.



■ FIGER

Interrompt le défilement automatique des pages pour les pages télétexte comprenant plusieurs sous-pages. Le nombre de sous-pages et le numéro de celle qui est actuellement affichée apparaissent normalement en dessous de l'heure. Lorsque vous appuyez sur cette touche, le symbole stop apparaît dans le coin supérieur gauche de l'écran et le défilement automatique des pages est bloqué. Appuyez de nouveau sur cette touche pour relancer le défilement.

ANNEXE

DÉPANNAGE

Le téléviseur ne fonctionne pas normalement.	
La télécommande ne fonctionne pas	<ul style="list-style-type: none">■ Vérifiez qu'aucun obstacle n'empêche la transmission du signal de la télécommande vers le téléviseur. Veillez à pointer la télécommande directement vers le téléviseur.■ Vérifiez que la polarité des piles est correcte (+ sur +, - sur -).■ Vérifiez que le mode de fonctionnement à distance est correct : TV, VCR etc.■ Remplacez les piles.
L'appareil s'éteint soudainement	<ul style="list-style-type: none">■ Le minuteur d'arrêt est peut-être activé.■ Vérifiez les réglages de contrôle de l'alimentation. L'alimentation a peut-être été interrompue.■ Il est possible que l'arrêt automatique soit activé.

La fonction vidéo n'est pas opérationnelle.	
Absence d'image et de son	<ul style="list-style-type: none">■ Vérifiez que le téléviseur est allumé.■ Essayez de passer sur une autre chaîne. Il s'agit peut-être d'un problème d'émission.■ Vérifiez que le câble d'alimentation est bien introduit dans la prise secteur.■ Vérifiez la direction et/ou l'emplacement de l'antenne.■ Vérifiez la prise murale en y branchant un autre appareil.
L'image apparaît lentement après avoir allumé l'appareil	<ul style="list-style-type: none">■ Il est normal que l'image apparaisse lentement lorsque l'appareil s'allume. Si aucune image n'apparaît au bout de cinq minutes, contactez votre service après-vente.
L'image et les couleurs sont mauvaises	<ul style="list-style-type: none">■ Réglez la couleur à l'aide des options du menu.■ Assurez-vous que le téléviseur et le magnétoscope sont suffisamment éloignés l'un de l'autre.■ Essayez de passer sur une autre chaîne. Il s'agit peut-être d'un problème d'émission.■ Vérifiez que les câbles vidéo sont correctement raccordés.■ Activez n'importe quelle fonction pour restaurer la luminosité de l'image.
Barres verticales/horizontales ou tremblement de l'image	<ul style="list-style-type: none">■ Recherchez une possible interférence avec un appareil ou un outil électrique.
Mauvaise réception de certaines chaînes	<ul style="list-style-type: none">■ Il se peut que la station d'émission ait des problèmes ; essayez une autre station.■ Le signal émis par la station d'émission est faible ; réorientez l'antenne pour recevoir un signal plus fort.■ Recherchez les sources de possibles interférences.
L'image apparaît avec des raies ou des lignes	<ul style="list-style-type: none">■ Vérifiez l'antenne (changez la direction de l'antenne).
Aucune image n'apparaît suite au raccordement HDMI	<ul style="list-style-type: none">■ Vérifiez que le câble HDMI est compatible avec la version 1,3. Si le câble HDMI ne prend pas en charge la version HDMI 1,3, cela peut provoquer des scintillements ou l'absence d'image. Dans ce cas, utilisez un câble plus récent compatible avec la version HDMI 1,3.

La fonction audio n'est pas opérationnelle.

Image normale mais absence de son	<ul style="list-style-type: none"> ■ Appuyez sur la touche VOL +/-. ■ Vérifiez que le son n'est pas mis en sourdine. Appuyez sur la touche MUTE. ■ Essayez de passer sur une autre chaîne. Il s'agit peut-être d'un problème d'émission. ■ Vérifiez que les câbles audio sont correctement raccordés.
Absence de son sur un des haut-parleurs	<ul style="list-style-type: none"> ■ Réglez la Balance à l'aide des options du menu.
Bruit inhabituel provenant du téléviseur	<ul style="list-style-type: none"> ■ Le téléviseur peut émettre un bruit inhabituel lorsque vous l'allumez et l'éteignez en cas de changement de température ou du taux d'humidité ; il ne s'agit alors en aucun cas d'un dysfonctionnement du téléviseur.
Aucun son suite au raccordement HDMI ou USB	<ul style="list-style-type: none"> ■ Vérifiez que le câble HDMI prend en charge la version 1,3. ■ Vérifiez que le câble USB prend en charge la version 2,0. <p style="text-align: right;">* Cette fonction n'est pas disponible sur tous les modèles.</p>

Il existe un problème en mode PC. (Mode PC uniquement)

Le signal est hors de portée (format non valide)	<ul style="list-style-type: none"> ■ Ajustez la résolution, la fréquence horizontale ou la fréquence verticale. ■ Vérifiez la source d'entrée.
Barres verticales ou raies à l'arrière-plan, bruit horizontal, position incorrecte	<ul style="list-style-type: none"> ■ Activez la configuration automatique ou ajustez l'horloge, la phase ou la position horizontale/verticale (option).
La couleur de l'écran n'est pas stable ou devient monochrome	<ul style="list-style-type: none"> ■ Vérifiez le câble du signal. ■ Réinstallez la carte vidéo du PC.

Il y a un problème avec les réglages PICTURE.

Quand l'utilisateur modifie les réglages d'image, le téléviseur revient automatiquement après une certaine période de temps aux réglages initiaux.	<ul style="list-style-type: none"> ■ Ceci signifie que le téléviseur est actuellement réglé en mode In-Store. Pour basculer au mode Retour vous devez procéder comme suit : A partir du menu TV, sélectionnez l'OPTION → Mode usine → Réglages usine → appuyez sur la touche OK. (Utilisez les touches numériques pour saisir un mot de passe à 4 chiffres. attendez quelques secondes pour que le téléviseur télécharge à nouveau.) → Sélectionnez la Langue → Sélectionnez Pays → Sélectionnez Retour → OSD "BIENVENUE" apparaît → appuyez sur la touche OK. La recherche des programmes commencera automatiquement (vous pouvez arrêter la recherche en appuyant sur la touche OK). Maintenant, vous avez accompli la commutation au mode Retour.
--	--

ENTRETIEN

Vous pouvez éviter les dysfonctionnements prématurés. Un nettoyage régulier permet d'accroître la durée de vie utile de votre téléviseur. Attention : assurez-vous de mettre votre téléviseur hors tension et de débrancher le cordon d'alimentation avant de procéder au nettoyage.

Nettoyage de l'écran

- 1 Pour dépoussiérer correctement votre écran, procédez comme suit. Humidifiez un chiffon doux avec un mélange d'eau tiède et d'adoucissant (ou liquide vaisselle). Essorez le chiffon jusqu'à ce qu'il soit presque sec, puis essuyez l'écran délicatement.
- 2 Assurez-vous de retirer l'excès d'eau sur l'écran et laissez sécher à l'air libre avant de remettre votre téléviseur sous tension.

Nettoyage du châssis

- Pour enlever la poussière ou les saletés, essuyez le châssis avec un chiffon doux sec et non pelucheux.
- N'utilisez pas de chiffon humide.

Inutilisation prolongée

ATTENTION

- ▶ Si vous prévoyez de ne pas utiliser votre téléviseur pendant une longue période (par exemple, si vous partez en vacances), débranchez le cordon d'alimentation afin de protéger votre téléviseur contre tout endommagement en cas d'orage ou de surcharges électriques.

SPÉCIFICATIONS DE L'APPAREIL

MODÈLES		32LG5***	32LG5***	37LG55**
		32LG5500-ZB	32LG5900-ZG	37LG5500-ZB
Dimensions (Largeur x Hauteur x Profondeur)	avec le socle	813,8 x 598,8 x 231,9 mm 32,1 x 23,6 x 9,2 pouces	813,8 x 599,3 x 294 mm 32,1 x 23,6 x 11,6 pouces	936,4 x 684,4 x 293,8 mm 36,9 x 27,0 x 11,6 pouces
	sans le socle	813,8 x 540,4 x 95,5 mm 32,1 x 21,3 x 3,8 pouces	813,8 x 540,4 x 95,5 mm 32,1 x 21,3 x 3,8 pouces	936,4 x 612,8 x 88,0 mm 36,9 x 24,2 x 3,5 pouces
Poids	avec le socle	14,1 kg / 31,1 lbs	14,1 kg / 31,1 lbs	18,3 kg / 40,4 lbs
	sans le socle	12,6 kg / 27,8 lbs	12,6 kg / 27,8 lbs	15,6 kg / 34,4 lbs
Conditions d'alimentation Consommation électrique		AC100-240V~ 50/60Hz 1,7A 170W	AC100-240V~ 50/60Hz 1,8A 180W	AC100-240V~ 50/60Hz 1,8A 180W
MODÈLES		42LG55**	47LG55**	52LG55**
		42LG5500-ZB	47LG5500-ZB	52LG5500-ZB
Dimensions (Largeur x Hauteur x Profondeur)	avec le socle	1032,0 x 894,8 x 293,8 mm 40,7 x 35,3 x 11,6 pouces	1156,2 x 813,1 x 342,9 mm 45,6 x 32,0 x 13,5 pouces	1291,7 x 892,17 x 342,9 mm 50,9 x 35,2 x 13,5 pouces
	sans le socle	1032,0 x 662,3 x 89,0 mm 40,7 x 26,1 x 3,5 pouces	1156,2 x 739,2 x 103,0 mm 45,6 x 29,1 x 4,1 pouces	1291,7 x 817,0 x 115,3 mm 50,9 x 32,2 x 4,6 pouces
Poids	avec le socle	22,5 kg / 49,6 lbs	29,2 kg / 64,4 lbs	39,5 kg / 87,1 lbs
	sans le socle	20,0 kg / 44,1 lbs	24,6 kg / 54,3 lbs	34,9 kg / 77,0 lbs
Conditions d'alimentation Consommation électrique		AC100-240V~ 50/60Hz 2,2A 220W	AC100-240V~ 50/60Hz 3,0A 300W	AC100-240V~ 50/60Hz 3,3A 330W
Système TV Couverture de chaînes Impédance de l'antenne extérieure		PAL/SECAM B/G/D/K, PAL I/II, SECAM L/L' VHF: E2 ~ E12, UHF: E21 ~ E69, CATV: S1 ~ S20, HYPER: S21 ~ S47 75 Ω		
Conditions d'environnement	Température de fonctionnement Humidité de fonctionnement	0 ~ 40°C / 32 ~ 104°F Moins de 80 %		
	Température de stockage Humidité de stockage	-20 ~ 60°C / -4 ~ 140°F Moins de 85 %		

■ Afin d'améliorer la qualité de ce produit, les spécifications ci-dessus sont sujettes à des modifications sans préavis.

MODÈLES		42PG35**	50PG35**	42PG65**
		42PG3500-ZA	50PG3500-ZA	42PG6500-ZA
Dimensions (Largeur x Hauteur x Profondeur)	avec le socle	1039,5 x 726,0 x 307,6 mm 41,0 x 28,6 x 12,1 pouces	1232,0 x 850,0 x 363,6 mm 48,5 x 33,5 x 14,4 pouces	1044,0 x 735,4 x 308,0 mm 41,1 x 29,0 x 12,2 pouces
	sans le socle	1039,5 x 673,7 x 84,0 mm 41,0 x 26,6 x 3,3 pouces	1232,0 x 793,0 x 84,0 mm 48,5 x 31,2 x 3,3 pouces	1044,0 x 680,6 x 79,6 mm 41,1 x 26,8 x 3,2 pouces
Poids	avec le socle	28,0 kg / 61,8 lbs	42,3 kg / 93,3 lbs	27,8 kg / 61,3 lbs
	sans le socle	25,0 kg / 55,1 lbs	38,3 kg / 84,5 lbs	25 kg / 55,2 lbs
Conditions d'alimentation Consommation électrique		CA 100-240 V~ 50/60 Hz 3,2 A 320 W	CA 100-240 V~ 50/60 Hz 4,5 A 450 W	CA 100-240 V~ 50/60 Hz 3,2 A 320 W
MODÈLES		50PG65**	50PG45**	
		50PG6500-ZA	50PG4500-ZA	
Dimensions (Largeur x Hauteur x Profondeur)	avec le socle	1235,6 x 849,3 x 364,1 mm 48,7 x 33,5 x 14,4 pouces	1232,0 x 850,0 x 363,6 mm 48,5 x 33,5 x 14,4 pouces	
	sans le socle	1235,6 x 792,8 x 79,6 mm 48,7 x 31,3 x 3,2 pouces	1232,0 x 793,0 x 84,0 mm 48,5 x 31,2 x 3,3 pouces	
Poids	avec le socle	43,7 kg / 96,4 lbs	42,3 kg / 93,3 lbs	
	sans le socle	39,7 kg / 87,6 lbs	38,3 kg / 84,5 lbs	
Conditions d'alimentation Consommation électrique		CA 100-240 V~ 50/60 Hz 4,5 A 450 W	CA 100-240 V~ 50/60 Hz 5,2 A 520 W	
MODÈLES		50PG75**	42PG25**	50PG25**
		50PG7500-ZB	42PG2500-ZA	50PG2500-ZA
Dimensions (Largeur x Hauteur x Profondeur)	avec le socle	1235,6 x 849,3 x 364,1 mm 48,7 x 33,5 x 14,4 pouces	1039,5 x 726,0 x 307,6 mm 41,0 x 28,6 x 12,1 pouces	1232,0 x 850,0 x 363,6 mm 48,5 x 33,5 x 14,4 pouces
	sans le socle	1235,6 x 792,8 x 79,6 mm 48,7 x 31,3 x 3,2 pouces	1039,5 x 673,7 x 84,0 mm 41,0 x 26,6 x 3,3 pouces	1232,0 x 793,0 x 84,0 mm 48,5 x 31,2 x 3,3 pouces
Poids	avec le socle	45,7 kg / 100,8 lbs	28,0 kg / 61,8 lbs	42,3 kg / 93,3 lbs
	sans le socle	41,7 kg / 92,0 lbs	25,0 kg / 55,1 lbs	38,3 kg / 84,5 lbs
Conditions d'alimentation Consommation électrique		CA 100-240 V~ 50/60 Hz 5,2 A 520 W	CA 100-240 V~ 50/60 Hz 3,2 A 320 W	CA 100-240 V~ 50/60 Hz 4,5 A 450 W
Système TV Couverture de chaînes Impédance de l'antenne extérieure		PAL/SECAM B/G/D/K, PAL I/II, SECAM L/L' VHF: E2 ~ E12, UHF: E21 ~ E69, CATV: S1 ~ S20, HYPER: S21 ~ S47 75 Ω		
Conditions d'environnement	Température de fonctionnement Humidité de fonctionnement	0 ~ 40 °C / 32 ~ 104 °F Moins de 80%		
	Température de stockage Humidité de stockage	-20 ~ 60 °C / -4 ~ 140 °F Moins de 85%		

■ Afin d'améliorer la qualité de ce produit, les spécifications ci-dessus sont sujettes à des modifications sans préavis.

ANNEXE

MODÈLES		32LG75**	37LG75**	42LG75**
		32LG7500-ZB	37LG7500-ZB	42LG7500-ZB
Dimensions (Largeur x Hauteur x Profondeur)	avec le socle	797 x 597 x 227,3 mm 31,4 x 23,6 x 9,0 pouces	918,6 x 684,8 x 293,4 mm 36,2 x 27,0 x 11,6 pouces	1026,2 x 734 x 293,4 mm 40,4 x 28,9 x 11,6 pouces
	sans le socle	797 x 558,6 x 100,5 mm 31,4 x 22 x 4,0 pouces	918,6 x 632,8 x 111,7 mm 36,2 x 25,0 x 4,4 pouces	1026,2 x 687,9 x 111,8 mm 40,4 x 27,1 x 4,4 pouces
Poids	avec le socle	13,3 kg / 29,4 lbs	18,6 kg / 41,1 lbs	22,4 kg / 49,4 lbs
	sans le socle	11,8 kg / 26,1 lbs	16,0 kg / 35,3 lbs	19,8 kg / 43,7 lbs
Conditions d'alimentation Consommation électrique		AC100-240V~ 50/60Hz 1.8A 180W	AC100-240V~ 50/60Hz 1.8A 180W	AC100-240V~ 50/60Hz 2.3A 230W
MODÈLES		47LG75**	52LG75**	
		47LG7500-ZB	52LG7500-ZB	
Dimensions (Largeur x Hauteur x Profondeur)	avec le socle	1140,4 x 820,1 x 342,9 mm 44,9 x 32,3 x 13,5 pouces	1284,4 x 898,6 x 342,9 mm 50,6 x 35,4 x 13,5 pouces	
	sans le socle	1140,4 x 764,8 x 129 mm 44,9 x 30,2 x 5,1 pouces	1284,4 x 844,6 x 129,5 mm 50,6 x 33,3 x 5,1 pouces	
Poids	avec le socle	30,0 kg / 66,2 lbs	39,9 kg / 88,0 lbs	
	sans le socle	25,3 kg / 55,8 lbs	35,2 kg / 77,7 lbs	
Conditions d'alimentation Consommation électrique		AC100-240V~ 50/60Hz 3.0A 300W	AC100-240V~ 50/60Hz 3.5A 350W	
MODÈLES		32LG35**	37LG35**	42LG35**
		32LG3500-ZA	37LG3500-ZA	42LG3500-ZA
Dimensions (Largeur x Hauteur x Profondeur)	avec le socle	801,8 x 604,2 x 227,3 mm 31,6 x 23,8 x 9,0 pouces	919,6 x 682,3 x 293,8 mm 36,2 x 26,9 x 11,6 pouces	1032,8 x 742,3 x 293,8 mm 40,7 x 29,3 x 11,6 pouces
	sans le socle	801,8 x 544,1 x 79,0 mm 31,6 x 21,5 x 3,2 pouces	919,6 x 610,3 x 89,0 mm 36,2 x 24,0 x 3,5 pouces	1032,8 x 670,1 x 92,0 mm 40,7 x 26,4 x 3,7 pouces
Poids	avec le socle	13,4 kg / 29,6 lbs	18,8 kg / 41,5 lbs	23,6 kg / 52,1 lbs
	sans le socle	11,9 kg / 26,3 lbs	16,2 kg / 35,7 lbs	21,0 kg / 46,3 lbs
Conditions d'alimentation Consommation électrique		CA 100-240 V~ 50/60 Hz 1,5 A 150 W	CA 100-240 V~ 50/60 Hz 1,8 A 180 W	CA 100-240 V~ 50/60 Hz 2,3 A 230 W
Système TV Couverture de chaînes Impédance de l'antenne extérieure		PAL/SECAM B/G/D/K, PAL I/II, SECAM L/L' VHF: E2 ~ E12, UHF: E21 ~ E69, CATV: S1 ~ S20, HYPER: S21 ~ S47 75 Ω		
Conditions d'environnement	Température de fonctionnement Humidité de fonctionnement	0 ~ 40 °C / 32 ~ 104 °F Moins de 80%		
	Température de stockage Humidité de stockage	-20 ~ 60 °C / -4 ~ 140 °F Moins de 85%		

■ Afin d'améliorer la qualité de ce produit, les spécifications ci-dessus sont sujettes à des modifications sans préavis.

PROGRAMMATION DE LA TÉLÉCOMMANDE

La télécommande fonctionne avec d'autres marques de téléviseurs ; c'est une télécommande universelle. Elle peut être programmée pour commander la plupart des autres appareils qui fonctionnent avec une télécommande.

Néanmoins, il se peut que la télécommande ne fonctionne pas sur tous les modèles d'autres marques.

Programmation d'un code dans la télécommande

- 1 Testez votre télécommande.
Pour savoir si votre télécommande peut commander un appareil externe sans aucune programmation préalable, mettez l'appareil externe sous tension (par exemple, un magnétoscope ou lecteur de DVD), puis appuyez sur la touche de mode correspondante (par exemple, DVD ou VCR) de la télécommande, tout en dirigeant celle-ci vers l'appareil. Essayez de faire fonctionner les touches **POWER** et **PR +/-** pour voir si l'appareil externe répond correctement. Si ce n'est pas le cas, vous devez programmer la télécommande pour qu'elle puisse commander l'appareil.
- 2 Mettez l'appareil sous tension, puis appuyez sur la touche de mode correspondante (par exemple, **DVD** ou **VCR**) de la télécommande. La touche de la télécommande qui correspond à l'appareil sélectionné s'allume.
- 3 Appuyez simultanément sur les touches **MENU** et **MUTE** ; la télécommande est prête pour recevoir un code de programmation.
- 4 Introduisez un numéro de code à l'aide des touches numériques de la télécommande. Vous trouverez les numéros de codes de programmation qui correspondent à votre appareil dans les pages suivantes. Si le code est correct, l'appareil s'éteint.
- 5 Appuyez sur la touche **MENU** pour mémoriser le code.
- 6 Essayez de faire fonctionner votre télécommande pour voir si l'appareil répond correctement. Si ce n'est pas le cas, recommencez à partir de l'étape 2.

CODES DE PROGRAMMATION

DVD

Marque	Codes	Marque	Codes	Marque	Codes
APEX DIGITAL	022	MITSUBISHI	002	RCA	005 006
DENON	020 014	NAD	023	SAMSUNG	011 015
GE	005 006	ONKYO	008 017	SONY	007
HARMAN KARDON	027	PANASONIC	003 009	THOMPSON	005 006
JVC	012	PHILIPS	013	TOSHIBA	019 008
LG	001 010 016 025	PIONEER	004 026	YAMAHA	009 018
MAGNAVOX	013	PROCEED	021	ZENITH	010 016 025
MARANTZ	024	PROSCAN	005 006		

Magnétoscope

Marque	Codes	Marque	Codes	Marque	Codes
AIWA	034	MAGNAVOX	031 033 034 041	SAMSUNG	032 040 102 104
AKAI	016 043 046 124		067 068		105 107 109 112
	125 146	MARANTZ	012 031 033 067		113 115 120 122
AMPRO	072		069		125
ANAM	031 033 103	MARTA	101	SANSUI	022 043 048 135
AUDIO DYNAMICS	012 023 039 043	MATSUI	027 030	SANYO	003 007 010 014
BROKSONIC	035 037 129	MEI	031 033		102 134
CANON	028 031 033	MEMOREX	003 010 014 031	SCOTT	017 037 112 129
CAPEHART	108		033 034 053 072		131
CRAIG	003 040 135		101 102 134 139	SEARS	003 008 009 010
CURTIS MATHES	031 033 041	MGA	045 046 059		013 014 017 020
DAEWOO	005 007 010 064	MINOLTA	013 020		031 042 073 081
	065 108 110 111	MITSUBISHI	013 020 045 046	SHARP	031 054 149
	112 116 117 119		049 051 059 061	SHINTOM	024
DAYTRON	108		151	SONY	003 009 031 052
DBX	012 023 039 043	MTC	034 040		056 057 058 076
DYNATECH	034 053	MULTITECH	024 034		077 078 149
ELECTROHOME	059	NEC	012 023 039 043	SOUNDESIGN	034
EMERSON	006 017 025 027		048	STS	013
	029 031 034 035	NORDMENDE	043	SYLVANIA	031 033 034 059
	036 037 046 101	OPTONICA	053 054		067
	129 131 138 153	PANASONIC	066 070 074 083	SYMPHONIC	034
FISHER	003 008 009 010		133 140 145	TANDY	010 034
FUNAI	034	PENTAX	013 020 031 033	TATUNG	039 043
GE	031 033 063 072		063	TEAC	034 039 043
	107 109 144 147	PHILCO	031 034 067	TECHNICS	031 033 070
GO VIDEO	132 136	PHILIPS	031 033 034 054	TEKNIKA	019 031 033 034
HARMAN KARDON	012 045		067 071 101		101
HITACHI	004 018 026 034	PILOT	101	THOMAS	034
	043 063 137 150	PIONEER	013 021 048	TMK	006
INSTANTREPLAY	031 033	PORTLAND	108	TOSHIBA	008 013 042 047
JCL	031 033	PULSAR	072		059 082 112 131
JCPENNY	012 013 015 033	QUARTZ	011 014	TOTEVISION	040 101
	040 066 101	QUASAR	033 066 075 145	UNITECH	040
JENSEN	043	RCA	013 020 033 034	VECTOR RESEARCH	012
JVC	012 031 033 043		040 041 062 063	VICTOR	048
	048 050 055 060		107 109 140 144	VIDEO CONCEPTS	012 034 046
	130 150 152		145 147	VIDEOSONIC	040
KENWOOD	014 034 039 043	REALISTIC	003 008 010 014	WARDS	003 013 017 024
	047 048		031 033 034 040		031 033 034 040
LG (GOLDSTAR)	001 012 013 020		053 054 101		053 054 131
	101 106 114 123	RICO	058	YAMAHA	012 034 039 043
LLOYD	034	RUNCO	148	ZENITH	034 048 056
LXI	003 009 013 014	SALORA	014		058 072 080 101
	017 034 101 106				
MAGIN	040				

CODES INFRAROUGE

1. Raccordement

- Raccordez votre télécommande filaire sur la prise du téléviseur prévue à cet effet.

2. Codes infrarouge de la télécommande

■ Forme d'onde émise

Impulsion unique, fréquence de 37,917 KHz modulée à 455 KHz.

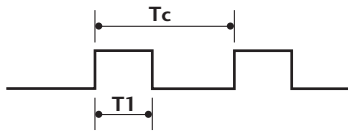

Fréquence de l'onde porteuse

$$F_{Porteuse} = 1/Tc = F_{Oscillateur}/12$$

$$\text{Ratio} = T1/Tc = 1/3$$

■ Configuration de la trame

Première trame

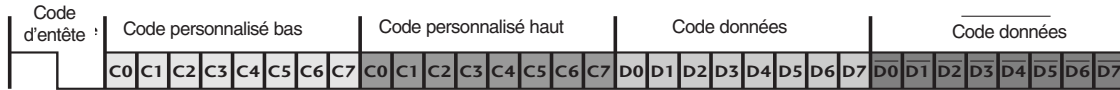

Trame répétée

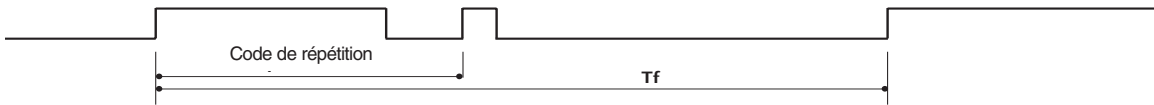

■ Code d'en-tête

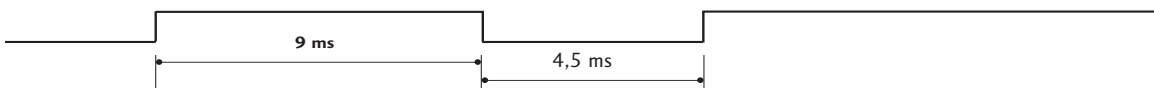

■ Code de répétition

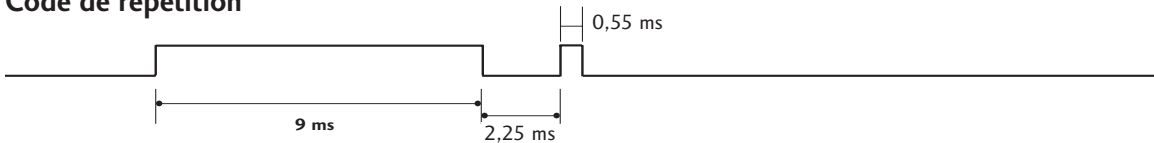

■ Description des bits

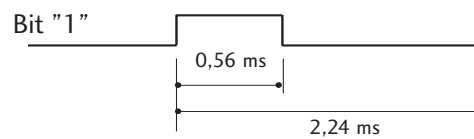
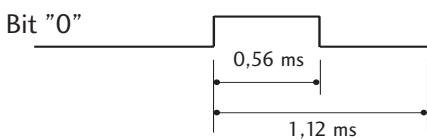

■ Intervalle de trame : Tf

Le signal est transmis tant qu'une touche est maintenue enfoncée.

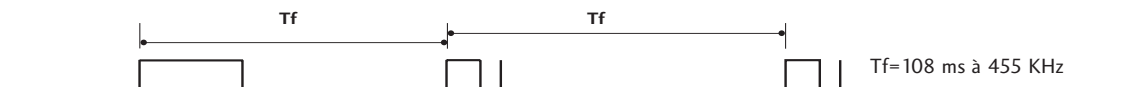

ANNEXE

Code (Héxa)	Fonction	Remarque
00	PR +	Touche de la télécommande
01	PR -	Touche de la télécommande
02	VOL +	Touche de la télécommande
03	VOL -	Touche de la télécommande
40	Haut (▲)	Touche de la télécommande
41	Bas (▼)	Touche de la télécommande
06	Droite (▶)	Touche de la télécommande
07	Gauche (◀)	Touche de la télécommande
08	POWER	Touche de la télécommande (marche/arrêt)
09	MUTE	Touche de la télécommande
10	Touche numérique 0	Touche de la télécommande
11	Touche numérique 1	Touche de la télécommande
12	Touche numérique 2	Touche de la télécommande
13	Touche numérique 3	Touche de la télécommande
14	Touche numérique 4	Touche de la télécommande
15	Touche numérique 5	Touche de la télécommande
16	Touche numérique 6	Touche de la télécommande
17	Touche numérique 7	Touche de la télécommande
18	Touche numérique 8	Touche de la télécommande
19	Touche numérique 9	Touche de la télécommande
0B	INPUT	Touche de la télécommande
AA	INFO ⓘ	Touche de la télécommande
AB	GUIDE	Touche de la télécommande
56	SUBTITLE	Touche de la télécommande
5B	EXIT	Touche de la télécommande
1E	FAV	Touche de la télécommande
1A	Q.VIEW	Touche de la télécommande
50	D/A TV	Touche de la télécommande
F0	TV/RADIO	Touche de la télécommande
7E	SIMPLINK	Touche de la télécommande
E0	BRIGHT +	Touche de la télécommande
E1	BRIGHT -	Touche de la télécommande
0A	I/II	Touche de la télécommande
0E	SLEEP	Touche de la télécommande
43	MENU	Touche de la télécommande
44	OK(⊙)	Touche de la télécommande
53	LIST	Touche de la télécommande
20	TEXT	Touche de la télécommande
2A	REVEAL	Touche de la télécommande
26	TIME	Touche de la télécommande
28	BACK	Touche de la télécommande
62	UPDATE	Touche de la télécommande
70	INDEX	Touche de la télécommande
65	HOLD	Touche de la télécommande
61	BLEU	Touche de la télécommande
63	JAUNE	Touche de la télécommande
71	VERT	Touche de la télécommande
72	ROUGE	Touche de la télécommande
79	RATIO	Touche de la télécommande
B0	▶	Touche de la télécommande
BA	II	Touche de la télécommande
B2	I◀◀	Touche de la télécommande
B3	▶▶I	Touche de la télécommande
8F	◀◀	Touche de la télécommande
8E	▶▶	Touche de la télécommande
B1	■	Touche de la télécommande
BD	● (Enregistrement)	Touche de la télécommande

INSTALLATION D'UN SYSTÈME DE COMMANDE EXTERNE

Installation du dispositif RS-232C

Raccordez la prise d'entrée RS-232C (port série) à un système de commande externe (tel qu'un ordinateur ou un système de commande A/V) pour contrôler les fonctions du téléviseur en externe.

Raccordez le port série du système externe à la prise RS-232C, à l'arrière du téléviseur.

Remarque : le câble de raccordement RS-232C n'est pas fourni avec le téléviseur.

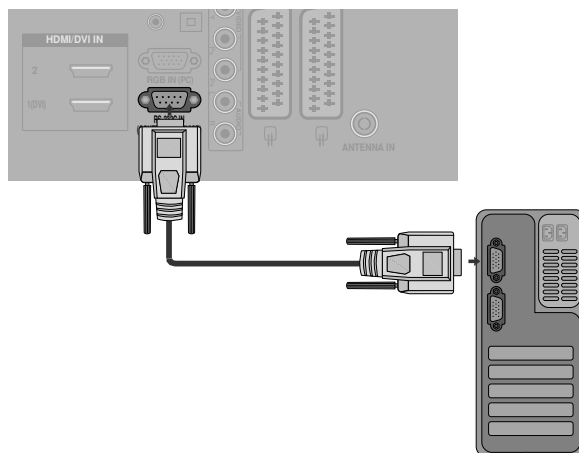

Type de connecteur : D-Sub 9 broches mâle

N°	Nom de broche
1	Pas de connexion
2	RXD (réception de données)
3	TXD (envoi de données)
4	DTR (terminal de données prêt)
5	GND (terre)
6	DSR (données prêtes)
7	RTS (prêt à envoyer)
8	CTS (prêt à émettre)
9	Pas de connexion

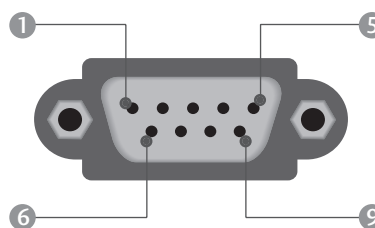

Configurations RS-232C

Configurations 7 fils (câble RS-232C standard)

	PC	TV	
RXD	2	3	TXD
TXD	3	2	RXD
GND	5	5	GND
DTR	4	6	DSR
DSR	6	4	DTR
RTS	7	8	CTS
CTS	8	7	RTS
	D-Sub 9	D-Sub 9	

Configurations 3 fils (non standard)

	PC	TV	
RXD	2	3	TXD
TXD	3	2	RXD
GND	5	5	GND
DTR	4	6	DTR
DSR	6	4	DSR
RTS	7	7	RTS
CTS	8	8	CTS
	D-Sub 9	D-Sub 9	

Set ID

Utilisez cette fonction pour spécifier un numéro d'identification du téléviseur. Consultez "Mappage réel des données" p.102

Les modèles de téléviseur LCD ne vous permettent pas d'utiliser les modes Méthode ISM et Mode éco.

L'option Témoin lumineux ne peut être utilisée qu'avec les modèles de téléviseur LCD.



1 Appuyez sur la touche **MENU**, puis utilisez les touches ▲ ou ▼ pour sélectionner le menu **OPTION**.

2 Appuyez sur la touche ►, puis utilisez les touches ▲ ou ▼ pour sélectionner **Mode usine**.

3 Appuyez sur la touche ►, puis utilisez les touches ▲ ou ▼ pour sélectionner **Set ID**.

4 Appuyez sur la touche ◀ ou ► pour régler Set ID sur l'identifiant du téléviseur de votre choix. La plage de réglage pour la définition de l'identifiant va de 1 à 99.

5 Appuyez sur la touche **EXIT** pour revenir à l'affichage normal de la télévision.

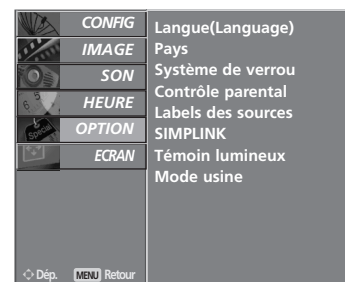

1

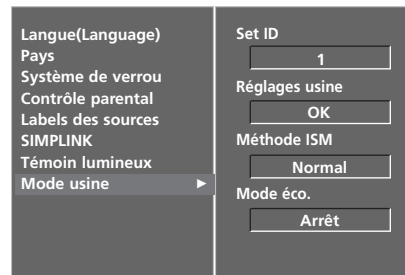

2

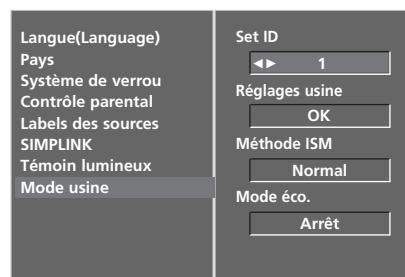

3 4

Paramètres de communication

- Débit en bauds : 9600 bps (UART – émetteur-récepteur universel asynchrone)
- Longueur des données : 8 bits
- Parité : aucune
- Bit d'arrêt : 1 bit
- Code de communication : code ASCII
- Utilisez un câble croisé (inversé).

Liste des références de commandes

	COMMANDE 1	COMMANDE 2	DONNÉES (Hexadécimales)
01. Marche/Arrêt	k	a	00 ~ 01
02. Format de l'image	k	c	Voir page 100
03. Écran vide	k	d	00 ~ 01
04. Volume muet	k	e	00 ~ 01
05. Contrôle du volume	k	f	00 ~ 64
06. Contraste	k	g	00 ~ 64
07. Luminosité	k	h	00 ~ 64
08. Couleur	k	i	00 ~ 64
09. Teinte	k	j	00 ~ 64
10. Netteté	k	k	00 ~ 64
11. Sélection OSD	k	l	00 ~ 01
12. Mode de blocage de la télécommande	k	m	00 ~ 01
13. Balance	k	t	00 ~ 64
14. Température de couleur	k	u	00 ~ 03
15. Réglage de Rouge	k	v	00 ~ 50
16. Réglage de Vert	k	w	00 ~ 50
17. Réglage de Bleu	k	\$	00 ~ 50
18. État anormal	k	z	00 ~ 09
19. Méthode ISM	j	p	Voir page 102
20. Économie d'énergie	j	q	00 ~ 01
21. Réglage automatique	j	u	01
22. Commande de sélection de chaîne	m	a	Voir page 103
23. Envoi du code IR	m	c	Code Clé
24. Rétroéclairage	m	g	00 ~ 64
25. Sélection de l'entrée (principale)	x	b	Voir page 103

Protocole de transmission/réception

Transmission

[Command1][Command2][][Set ID][][Data][Cr]

- * [Command1] : première commande.
(j, k, m ou x)
- * [command2] : seconde commande.
- * [Set ID] : vous pouvez régler cette valeur dans le menu OPTION pour choisir l'identifiant du téléviseur souhaité. La plage de réglage va de 1 à 99. Si vous sélectionnez l'identifiant " 0 ", vous pouvez contrôler tous les téléviseurs raccordés. L'identifiant (Set ID) est indiqué en décimales (1~99) dans le menu et en hexadécimales (0x0~0x63), dans le protocole de transmission/réception.
- * [DATA] : pour transmettre des données de commande.
Transmettre " FF " pour voir l'état des commandes.
- * [Cr] : retour chariot.
Code ASCII " 0x0D "
- * [] : ASCII code "espace (0x20)"

Accusé de réception OK

[Command2][][Set ID][][OK][Data][x]

- * Le téléviseur transmet un accusé de réception (ACK) de ce format quand il reçoit des données normales. Si les données reçues sont en mode lecture, il indique les données d'état actuelles. Si ces données sont en mode écriture, il renvoie les données de l'ordinateur.

Accusé de réception d'erreur

[Command2][][Set ID][][NG][Data][x]

- * Le téléviseur transmet un accusé de réception (ACK) de ce format quand il reçoit des erreurs de communication ou des données anormales de fonctions non viables.

Donnée 01: code non autorisé
02: fonction non prise en charge
03: patientez

01. Marche/Arrêt (Commande: k a)

- Pour allumer et éteindre le téléviseur.

Transmission

```
[k][a][ ][Set ID][ ][Data][Cr]
```

Donnée 00 : éteint 01 : allumé

Accusé de réception

```
[a][ ][Set ID][ ][OK][Data][x]
```

- Pour montrer si le poste est allumé ou éteint.

Transmission

```
[k][a][ ][Set ID][ ][FF][Cr]
```

Accusé de réception

```
[a][ ][Set ID][ ][OK][Data][x]
```

- * De la même manière, si d'autres fonctions transmettent les données 'FF' selon ce format, le retour des données d'accusé de réception indique l'état de chaque fonction.

02. Format de l'image (Commande: k c) (Taille de l'image principale)

- Pour régler le format de l'écran. Vous pouvez aussi régler le format de l'écran avec la touche RATIO de la télécommande ou dans le menu ECRAN.

Transmission

```
[k][c][ ][Set ID][ ][Data][Cr]
```

Donnée 01 : Écran normal (4:3)
 02 : Écran large (16:9)
 03 : Zoom1
 04 : Zoom2
 05 : Original
 06 : 14:9
 07 : Signal original (37/42/47/52LG5***,
 32/37/42/47/52LG75**, 50PG45**,
 50PG75** uniquement)

Accusé de réception

```
[c][ ][Set ID][ ][OK][Data][x]
```

- * En mode PC, seuls les formats 16:9 et 4:3 sont disponibles.

03. Écran vide (Commande: k d)

- Pour mettre l'écran en sommeil ou le réactiver.

Transmission

```
[k][d][ ][Set ID][ ][Data][Cr]
```

Donnée 00 : écran actif (activé)
 01 : écran en sommeil (désactivé)

Accusé de réception

```
[d][ ][Set ID][ ][OK][Data][x]
```

04. Volume muet (Commande: k e)

- Pour allumer ou éteindre le son.
 Vous pouvez aussi éteindre le son avec la touche MUTE de la télécommande.

Transmission

```
[k][e][ ][Set ID][ ][Data][Cr]
```

Donnée 00 : volume désactivé (muet)
 01 : volume actif

Accusé de réception

```
[e][ ][Set ID][ ][OK][Data][x]
```

05. Contrôle du volume (Commande: k f)

- Pour régler le volume.
 Vous pouvez également régler le volume à l'aide des touches VOLUME de la télécommande.

Transmission

```
[k][f][ ][Set ID][ ][Data][Cr]
```

Donnée Min : 00 ~ Max : 64

- * Consultez "Mappage réel des données", page 102.

Accusé de réception

```
[f][ ][Set ID][ ][OK][Data][x]
```

06. Contraste (Commande: k g)

- Pour régler le contraste de l'écran. Vous pouvez aussi régler le contraste dans le menu IMAGE.

Transmission

```
[k][g][ ][Set ID][ ][Data][Cr]
```

Donnée Min : 00 ~ Max : 64

- * Consultez "Mappage réel des données", page 102.

Accusé de réception

```
[g][ ][Set ID][ ][OK][Data][x]
```

07. Luminosité (Commande: k h)

- Pour régler la luminosité de l'écran. Vous pouvez aussi régler la luminosité dans le menu IMAGE.

Transmission

```
[k][h][ ][Set ID][ ][Data][Cr]
```

Donnée Min : 00 ~ Max : 64

- * Consultez "Mappage réel des données", page 102.

Accusé de réception

```
[h][ ][Set ID][ ][OK][Data][x]
```

08. Couleur (Commande: k i)

- Pour régler la couleur de l'écran. Vous pouvez aussi régler la couleur dans le menu IMAGE.

Transmission

[k][i][][Set ID][][Data][Cr]

Donnée Min : 00 ~ Max : 64

* Consultez "Mappage réel des données", page 102.

Accusé de réception

[i][][Set ID][][OK][Data][x]

09. Teinte (Commande: k j)

- Pour régler la teinte de l'écran. Vous pouvez aussi régler la teinte dans le menu IMAGE.

Transmission

[k][j][][Set ID][][Data][Cr]

Donnée Rouge : 00 ~ Vert : 64

* Consultez "Mappage réel des données", page 102.

Accusé de réception

[j][][Set ID][][OK][Data][x]

10. Netteté (Commande: k k)

- Pour régler la netteté de l'écran. Vous pouvez aussi régler la netteté dans le menu IMAGE.

Transmission

[k][k][][Set ID][][Data][Cr]

Donnée Min : 00 ~ Max : 64

* Consultez "Mappage réel des données", page 102.

Accusé de réception

[k][][Set ID][][OK][Data][x]

11. Sélection OSD (Commande: k l)

- Pour activer ou désactiver le menu à l'écran (OSD).

Transmission

[k][l][][Set ID][][Data][Cr]

Donnée 00 : OSD (menu à l'écran) désactivé
01 : OSD (menu à l'écran) activé

Accusé de réception

[l][][Set ID][][OK][Data][x]

12. Mode de blocage de la télécommande (Commande: k m)

- Permet de verrouiller les touches du téléviseur et de la télécommande.

Transmission

[k][m][][Set ID][][Data][Cr]

Donnée 00 : Blocage désactivé 01 : Blocage activé

Accusé de réception

[m][][Set ID][][OK][Data][x]

- * Si vous n'utilisez pas la télécommande, utilisez ce mode. Lorsque l'alimentation principale est sous/hors tension, le blocage externe est désactivé.

13. Balance (Commande: k t)

- Permet de régler la balance. Vous pouvez également régler la balance à partir du menu SON.

Transmission

[k][t][][Set ID][][Data][Cr]

Donnée Min : 00 ~ Max : 64

* Consultez "Mappage réel des données", page 102.

Accusé de réception

[t][][Set ID][][OK][Data][x]

14. Température de couleur (Commande: k u)

- Permet de régler la température de couleur. Vous pouvez également régler la température de couleur dans le menu IMAGE.

Transmission

[k][u][][Set ID][][Data][Cr]

Donnée 00: Froid 01: Moyen 02: Chaud 03: Utilisateur

Accusé de réception

[u][][Set ID][][OK][Data][x]

15. Réglage de Rouge (Commande: k v)

- Permet de régler le rouge dans la température de couleur.

Transmission

[k][v][][Set ID][][Data][Cr]

Donnée Min : 00 ~ Max : 50

* Consultez "Mappage réel des données".

Accusé de réception

[v][][Set ID][][OK][Data][x]

16. Réglage de Vert (Commande: k w)

► Permet de régler le vert dans la température de couleur.

Transmission

[k][w][][Set ID][][Data][Cr]

Donnée Min : 00 ~ Max : 50

* Consultez "Mappage réel des données".

Accusé de réception

[w][][Set ID][][OK][Data][x]

17. Réglage de Bleu (Commande: k \$)

► Permet de régler le bleu dans la température de couleur.

Transmission

[k][\$][][Set ID][][Data][Cr]

Donnée Min : 00 ~ Max : 50

* Consultez "Mappage réel des données".

Accusé de réception

[\$][][Set ID][][OK][Data][x]

18. État anormal (Commande: k z)

► Permet d'identifier un état anormal.

Transmission

[k][z][][Set ID][][FF][][Cr]

Donnée FF: lu

Accusé de réception

[z][][Set ID][][OK][Data][x]

Donnée 00: Normal (téléviseur sous tension et réception d'un signal)

01: Absence de signal (mise sous tension)

02: Arrêt du téléviseur avec la télécommande

03: Arrêt du téléviseur avec la fonction de mise en veille

04: Arrêt du téléviseur avec la fonction RS-232C

05: 5V éteint

06: Alimentation désactivée

07: Arrêt du téléviseur avec la fonction d'alarme du ventilateur

08: Arrêt du téléviseur avec la fonction d'arrêt automatique

09: Arrêt du téléviseur avec la fonction de mise en veille automatique

a: Arrêt du téléviseur avec la fonction AV Board

* Cette fonction est en "lecture seule".

19. Méthode ISM (Commande: j p)

► Pour contrôler la méthode ISM. Vous pouvez également régler la fonction Méthode ISM dans le menu OPTION. Cette fonction n'est pas disponible pour les modèles LCD.

Transmission

[j][p][][Set ID][][Data][Cr]

Accusé de réception

Donnée 00: Normal

02: Orbiter

01: Cérusé

03: Inversion

[p][][Set ID][][OK/NG][Data][x]

20. Économie d'énergie (Commande: j q)

► Pour réduire la consommation électrique du téléviseur.

Vous pouvez également utiliser la fonction Economie d'énergie dans le menu OPTION.

Cette fonction n'est pas disponible pour les modèles LCD.

Transmission

[j][q][][Set ID][][Data][][Cr]

Donnée 00: Arrêt

01: Marche

Accusé de réception

[q][][Set ID][][OK/NG][Data][x]

* Mappage réel des données 1

00 : Etape 0

 A : Etape 10 (Set ID 10)

 F : Etape 15 (Set ID 15)
 10 : Etape 16 (Set ID 16)

 64 : Etape 100

 6E : Etape 110

 73 : Etape 115
 74 : Etape 116

 C7 : Etape 199

 FE : Etape 254
 FF : Etape 255

* Mappage réel des données 2

00 : -40
 01 : -39
 02 : -38

 28 : 0

 4E : +38
 4F : +39
 50 : +40

21. Réglage automatique (Commande: j u)

- Cette fonction permet de régler automatiquement la position de l'image et de minimiser le tremblement de l'image. Elle ne peut être utilisée qu'en mode RVB (PC).

Transmission

[j][u][][Set ID][][Data][Cr]

Donnée 01: Validation

Accusé de réception

[u][][Set ID][][OK/NG][Data][x]

22. Commande de sélection de chaîne (Commande: m a)

- Permet de sélectionner les chaînes selon le nombre physique suivant.

Transmission

[m][a][][Set ID][][Data0][][Data1][][Data2][Cr]

Donnée 0 : données de la chaîne supérieure

Donnée 1 : données de la chaîne inférieure
ex. No. 47 -> 00 2F (2FH)
No. 394 -> 01 88 (188H),
DTV No. 0 -> Peu importe

Donnée 2 0x00 : ATV principal
0x10 : DTV principal

Plage de données de la chaîne
Analogique - Min: 00 ~ Max: 63 (0~99)
Numérique - Min: 00 ~ Max: 3E7 (0~999)

Accusé de réception

[a][][Set ID][][OK/NG][Data][x]

Donnée Min: 00 ~ Max: 7D

23. Envoi du code IR (Commande: m c)

- Pour envoyer le code clé infrarouge.

Transmission

[m][c][][Set ID][][Data][Cr]

Donnée: Code clé - Voir page 96.

Accusé de réception

[c][][Set ID][][OK/NG][Data][x]

24. Rétroéclairage (Commande: m g)

- Pour régler le rétroéclairage de l'écran.
Vous pouvez aussi régler le rétroéclairage dans le menu **IMAGE**. Cette fonction est disponible sur les téléviseurs LCD.

Transmission

[m][g][][Set ID][][Data][Cr]

Donnée Min : 00 ~ Max : 64

* Consultez "Mappage réel des données", page 102.

Accusé de réception

[g][][Set ID][][OK][Data][x]

25. Sélection de l'entrée (Commande: x b) (principale)

- Permet de sélectionner la source d'entrée de l'image principale.

Transmission

[x][b][][Set ID][][Data][Cr]

Structure de données

MSB				LSB			
0	0	0	0	0	0	0	0
└─ Entrée externe ─┘				└─ Numéro d'entrée ─┘			

Entrée externe				Donnée
0	0	0	0	DTV
0	0	0	1	Analogique
0	0	1	0	AV
0	0	1	1	Composantes
0	1	0	0	RVB
0	1	0	1	HDMI

Entrée externe				Donnée
0	0	0	0	Entrée1
0	0	0	1	Entrée2
0	0	1	0	Entrée3
0	0	1	1	Entrée4

Accusé de réception

[b][][Set ID][][OK/NG][Data][x]

LG Electronics Inc.