

# Téléviseur LCD | Téléviseur plasma MANUEL DE L'UTILISATEUR

## MODÈLES DE TÉLÉVISEUR LCD

19LS4D\* 32LG30\*\*  
22LS4D\* 37LG30\*\*  
32LG20\*\* 42LG30\*\*  
37LG20\*\* 32LG5\*\*\*  
42LG20\*\* 37LG50\*\*  
19LG30\*\* 42LG50\*\*  
22LG30\*\* 47LG50\*\*  
26LG30\*\* 52LG50\*\*

## MODÈLES DE TÉLÉVISEUR PLASMA

42PG10\*\*  
50PG10\*\*  
42PG20\*\*  
50PG20\*\*  
42PG30\*\*  
50PG30\*\*  
60PG30\*\*

Avant la mise en service de votre téléviseur, veuillez lire attentivement ce manuel d'utilisation.

Conservez-le à portée de main pour pouvoir vous y reporter ultérieurement.

Notez le numéro de série et le numéro du modèle, qui figurent sur la plaque signalétique fixée à l'arrière du poste. Transmettez ces informations à votre revendeur lorsque vous demandez une intervention de maintenance.



# ACCESSOIRES

Assurez-vous que les accessoires suivants sont fournis avec votre téléviseur. S'il vous manque un ou plusieurs de ces accessoires, veuillez contacter le distributeur qui vous a vendu l'appareil.

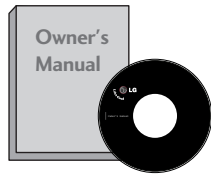

Manuel de l'utilisateur



Piles

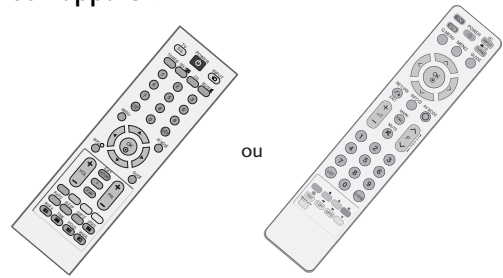

Télécommande

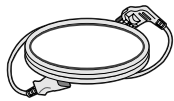

Cordon d'alimentation

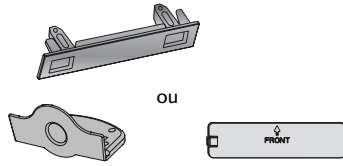

Capot de protection  
(Sauf 19/22LS4D\*)

Cet accessoire n'est pas disponible pour tous les modèles.



Chiffon doux  
Nettoyez l'écran avec ce chiffon.

Si la surface du téléviseur comporte des traces de doigts ou des taches, nettoyez-la à l'aide du chiffon doux.

Évitez de frotter lorsque vous tentez d'éliminer une tache. Vous risquez de rayer ou de décolorer la surface.

## Modèles de TÉLÉVISEUR PLASMA



x 4

**Boulons pour l'assemblage du socle**  
(Voir page 11)  
(Seulement 42PG10\*\*, 42PG20\*\*, 42PG30\*\*)



**Support de câbles**  
(42PG10\*\*, 42PG20\*\*, 42PG30\*\* : x1, 50PG10\*\*, 50PG20\*\*, 50/60PG30\*\* : x2)

(Seulement 42/50PG10\*\*)



**Dispositif de rangement des câbles**

(Seulement 42/50PG20\*\*, 42/50/60PG30\*\*)

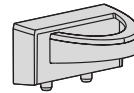

**Tore magnétique**  
(Cet accessoire n'est pas disponible pour tous les modèles.)

## Modèles de TÉLÉVISEUR LCD

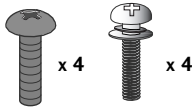

x 4

x 4

**Boulons pour l'assemblage du socle**  
(Voir page 10)  
(Seulement 32/37/42LG5\*\*\*, 32/37/42LG20\*\*, 26/32/37/42LG30\*\*)



**1-vis**  
(Voir page 5)

(Seulement 32/42LG20\*\*, 26/32/42LG30\*\*, 32/42LG5\*\*)



**Dispositif de rangement des câbles**  
(Seulement 19/22LS4D\*)



**Dispositif de rangement des câbles**  
(Seulement 19/22LG30\*\*)

## UTILISATION D'UN TORE MAGNÉTIQUE (Cet accessoire n'est pas disponible pour tous les modèles.)

Un tore magnétique peut être utilisé pour réduire l'onde électromagnétique au branchement du cordon d'alimentation.

Plus le tore magnétique est situé proche de la prise de courant, plus il sera efficace.

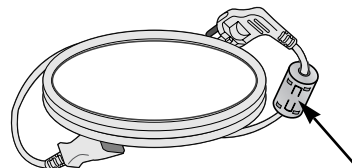

Installez la prise de courant à proximité.

# TABLE DES MATIÈRES

ACCESSOIRES ..... 1

## PRÉPARATION

COMMANDES DU PANNEAU AVANT ..... 4  
PRÉSENTATION DU PANNEAU ARRIÈRE..... 7  
INSTALLATION DU SOCLE ..... 10  
DÉMONTAGE DU SOCLE ..... 13  
VEUILLEZ INSTALLER LE TÉLÉVISEUR AVEC PRÉCAUTION  
POUR ÉVITER QU'IL NE TOMBE..... 14  
SUPPORT ARRIÈRE POUR LE RANGEMENT DES  
CÂBLES ..... 15  
POSITIONNEMENT DE L'ÉCRAN ..... 18  
EMPLACEMENT ..... 18  
Système de sécurité Kensington..... 18  
Installation du socle ..... 19  
Montage au mur : Installation horizontale ..... 19  
Raccordement à une antenne ..... 20

## CONFIGURATION D'UN APPAREIL EXTERNE

CONFIGURATION DU RÉCEPTEUR HD..... 21  
CONFIGURATION DE LA SORTIE  
AUDIONUMÉRIQUE ..... 22  
Branchement d'un DVD ..... 23  
CONFIGURATION D'UN MAGNÉTOSCOPE .. 25  
CONFIGURATION D'UNE AUTRE SOURCE  
AUDIO/VIDÉO ..... 27  
INSERTION DU MODULE CI ..... 28  
CONFIGURATION D'UN PC ..... 28  
-Configuration de l'écran pour le mode PC..... 32

## UTILISATION DU TÉLÉVISEUR/ CONTRÔLE DES CHÂÎNES

Fonctions des touches de la télécommande ... 36  
Mise sous tension du téléviseur..... 42  
SÉLECTION DES CHÂÎNES ..... 42  
Volume Adjustment ..... 42  
SÉLECTION ET RÉGLAGE DES MENUS À L'ÉCRAN... 43  
RECHERCHE AUTOMATIQUE DES CHÂÎNES..... 44  
RECHERCHE MANUELLE (EN MODE  
NUMÉRIQUE) ..... 45  
RECHERCHE MANUELLE (EN MODE  
ANALOGIQUE) ..... 46  
EDITION DES CHÂÎNES..... 48

Préampli ..... 51  
MISE À JOUR LOGICIELLE ..... 52  
Diagnostics ..... 53  
CI INFORMATION (INFOS CI) ..... 54  
SÉLECTION DE LA LISTE DES CHÂÎNES..... 55  
SIMPLINK..... 56  
LIBELLÉ DES ENTRÉES..... 58  
MODE AV..... 59

## EPG (GUIDE DE PROGRAMMES ÉLECTRONIQUE) (EN MODE NUMÉRIQUE UNIQUEMENT)

Activation/désactivation du guide de programmes  
électronique ..... 60  
Sélection d'un programme ..... 60  
Signification des touches en mode Guide  
NOW/NEXT (Actuel/Suivant) ..... 61  
Signification des touches en mode Guide sur 8 jours..... 61  
Signification des touches en mode Modification date..... 61  
Button Function in Extended Description Box ..... 62  
Signification des touches en mode de réglage  
Enregistrement/Rappel ..... 62  
Fonction des boutons en mode Liste planifiée ... 62

## RÉGLAGES DE L'IMAGE

RÉGLAGE DE LA TAILLE DE L'IMAGE (FORMAT  
D'IMAGE) ..... 63  
RÉGLAGES PRÉDÉFINIS DE L'IMAGE  
- Mode image – Réglages prédéfinis ..... 65  
- Réglages automatique de la tonalité de couleur  
(Chaud/Moyen/Froid) ..... 66  
RÉGLAGE MANUEL DE L'IMAGE  
- Mode image - Option Utilisateur..... 67  
- Mode image – Contrôle expert..... 68  
TECHNOLOGIE D'OPTIMISATION DE L'IMAGE ... 68  
CONTRÔLE AVANCÉ : MODE CINÉMA..... 70  
CONTRÔLE AVANCÉ : NIVEAU DE NOIR..... 71  
PROTECTION DES YEUX ..... 72  
RÉINITIALISATION DE L'IMAGE..... 73  
MÉTHODE ISM (RÉDUCTION DE LA RÉMANENCE  
À L'ÉCRAN) (TÉLÉVISEUR PLASMA UNIQUE-  
MENT) ..... 74  
MODE IMAGE ÉCONOMIE D'ÉNERGIE (téléviseur  
plasma uniquement) ..... 75

## RÉGLAGES DU SON ET DE LA LANGUE

NIVELAGE AUTOMATIQUE DU VOLUME (VOLUME AUTO.) .....	76
RÉGLAGES PRÉDÉFINIS DU SON : MODE SON.....	77
RÉGLAGES DU SON : MODE UTILISATEUR .....	78
Balance .....	79
ACTIVATION ET DÉSACTIVATION DES HAUT-PAR- LEURS .....	80
SÉLECTION DE LA SORTIE AUDIONUMÉRIQUE ...	81
REINITIALISATION DES PARAMETRES AUDIO .....	82
I/II	
- Réception stéréo/bilingue (en mode analogique uniquement).....	83
- Réception NICAM (en mode analogique unique- ment) .....	84
- Sélection de la sortie audio des haut-parleurs....	84
SÉLECTION DU PAYS/LANGUE DU MENU À L'ÉCRAN/ .....	85
SÉLECTION DE LA LANGUE (EN MODE NUMÉRIQUE UNIQUEMENT).....	86

## RÉGLAGE DE L'HEURE

Horloge.....	87
ACTIVATION ET DÉSACTIVATION DU MINUTEUR...	88
RÉGLAGE DE LA MISE EN VEILLE AUTOMATIQUE ..	89
CONFIGURATION DU FUSEAU HORAIRE .....	90
RÉGLAGE DE LA MINUTERIE DE VEILLE.....	90

## CONTRÔLE PARENTAL

DÉFINITION DU MOT DE PASSE ET SYSTÈME DE VERROUILLAGE .....	91
BLOCAGE D'UNE CHAÎNE .....	92
Contrôle parental .....	93
BLOCAGE DES TOUCHES.....	94

## TÉLÉTEXTE

Pour activer/désactiver le télétexte .....	95
Texte SIMPLE.....	95
Texte TOP.....	95
FASTEXT .....	96
Fonctions télétexte spéciales.....	96

## TÉLÉTEXTE NUMÉRIQUE

TÉLÉTEXTE DANS LE SERVICE NUMÉRIQUE.....	97
TÉLÉTEXTE DU SERVICE NUMÉRIQUE .....	97

## ANNEXE

Réinitialisation (Retour aux réglages d'usine).....	98
DÉPANNAGE.....	99
ENTRETIEN .....	101
SPÉCIFICATIONS DE L'APPAREIL.....	102
PROGRAMMATION DE LA TÉLÉCOMMANDE ..	105
CODES INFRAROUGE .....	107
INSTALLATION D'UN SYSTÈME DE COMMANDE EXTERNE.....	109

# PRÉPARATION

## COMMANDES DU PANNEAU AVANT

- L'image peut être différente de celle affichée sur votre téléviseur.
- Si votre appareil est entouré d'un film de protection, enlevez-le et nettoyez l'appareil avec un chiffon à lustrer.

PRÉPARATION

### Modèles de téléviseur plasma : 42/50PG20\*\*, 42/50/60PG30\*\*

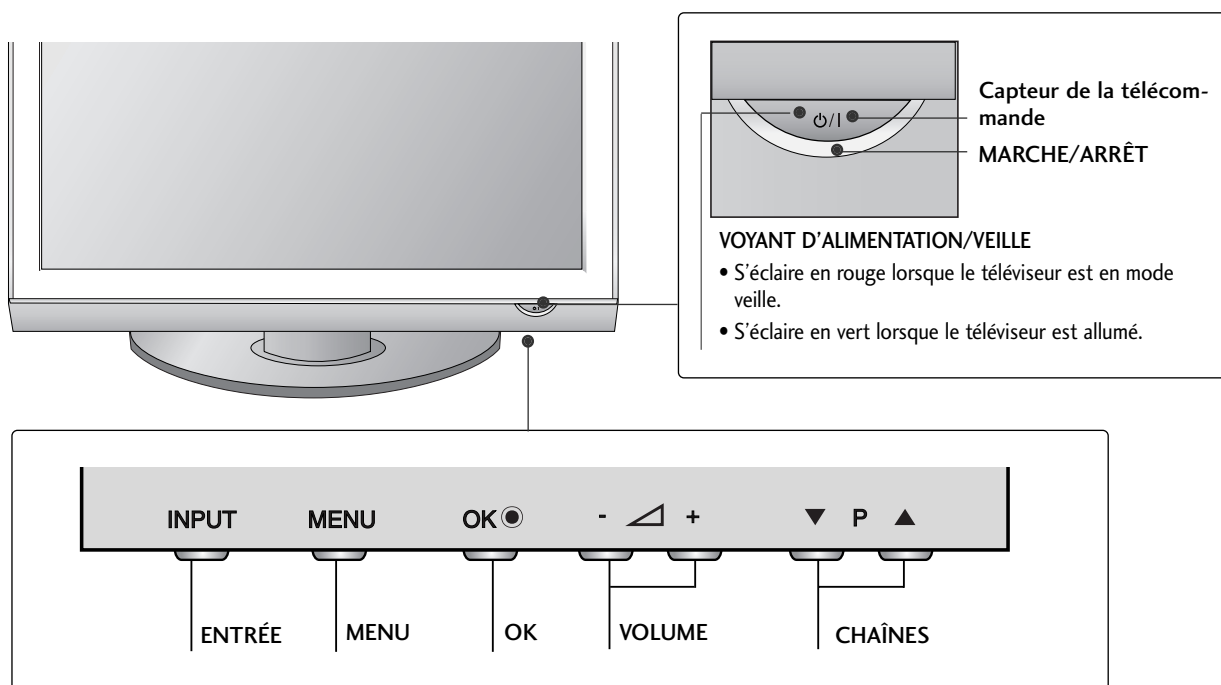

### Modèles de téléviseur plasma : 42/50PG10\*\*

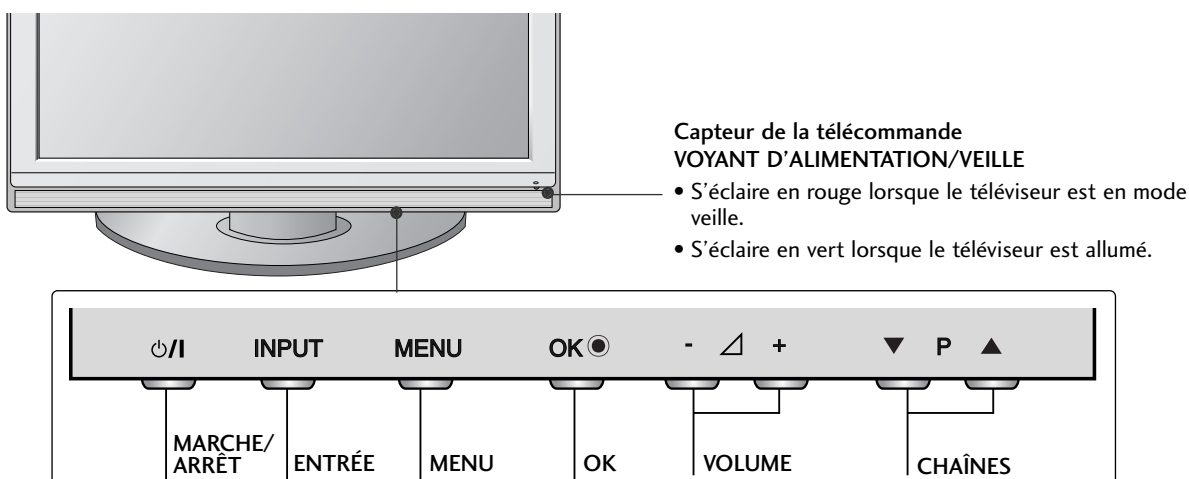

## Modèles de téléviseur LCD :

32/37/42LG20\*\*, 26/32/37/42LG30\*\*, 32/37/42/47/52LG5\*\*\*

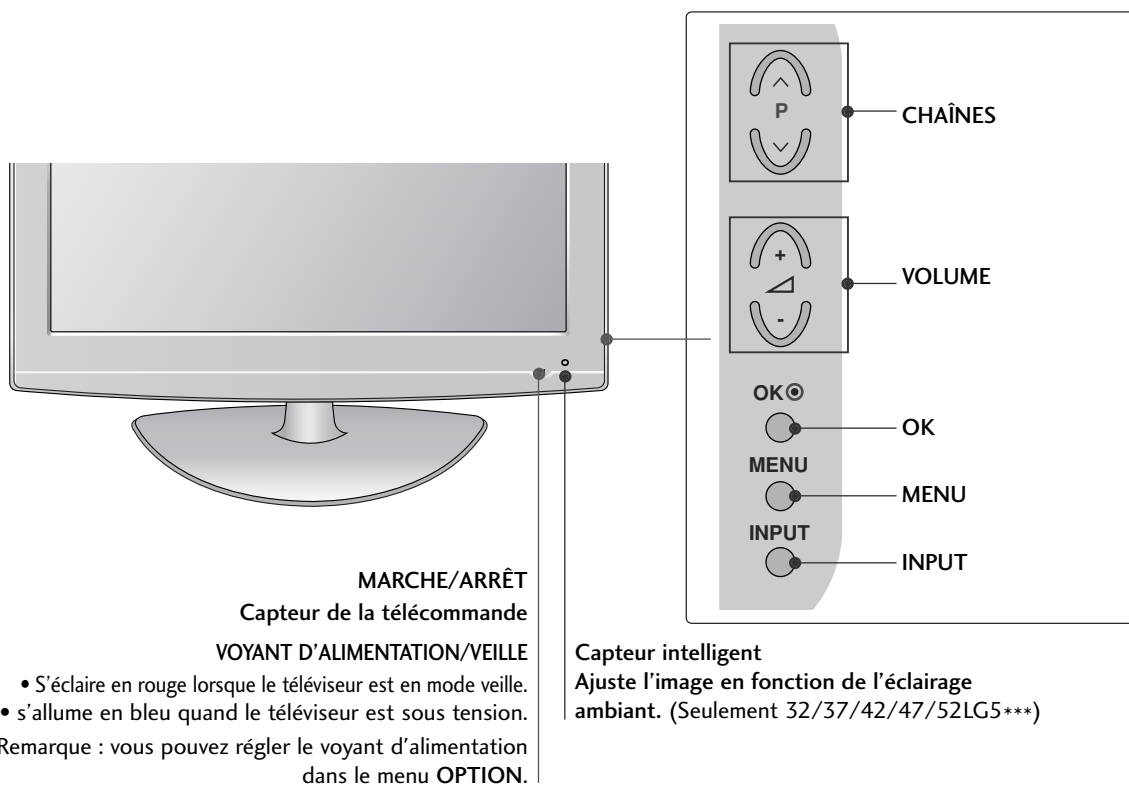

## RATTACHER LA TV À UN MEUBLE

(Seulement 32/42LG20\*\*, 26/32/42LG30\*\*, 32/42LG5\*\*\*)

La TV doit être rattachée à un meuble pour qu'elle ne soit pas secouée vers l'avant ou l'arrière, ce qui pourrait produire des blessures ou endommager le produit. Utilisez seulement une vis de fixation.

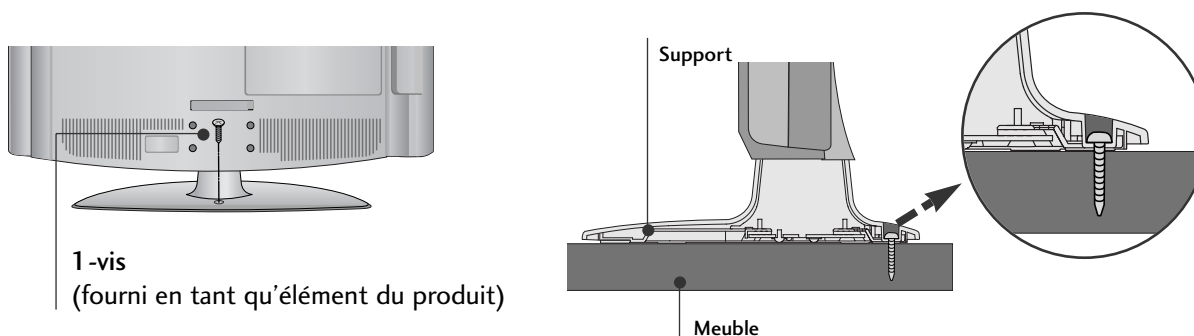

### ! AVERTISSEMENT

- Pour empêcher la TV de tomber par terre, la TV devrait être solidement attachée au plancher/mur selon les instructions d'installation. Incliner, secouer, ou basculer la machine peut causer des dommages.

# PRÉPARATION

## Modèles de téléviseur LCD : 19/22LG30\*\*

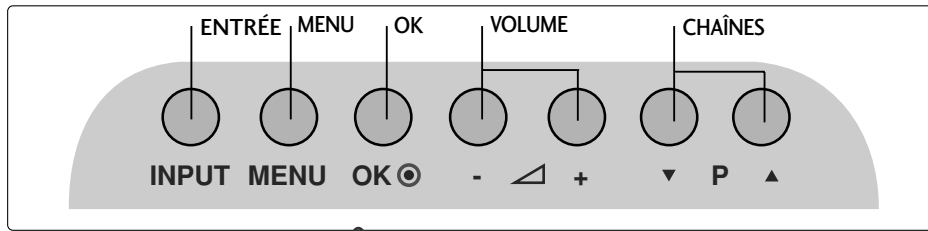

### MARCHE/ARRÊT

Capteur de la télécommande

### VOYANT D'ALIMENTATION/VEILLE

- S'éclaire en rouge lorsque le téléviseur est en mode veille.
- s'allume en bleu quand le téléviseur est sous tension.

Important : Vous pouvez régler le voyant d'alimentation dans le menu **OPTION**.

## Modèles de téléviseur LCD : 19/22LS4D\*

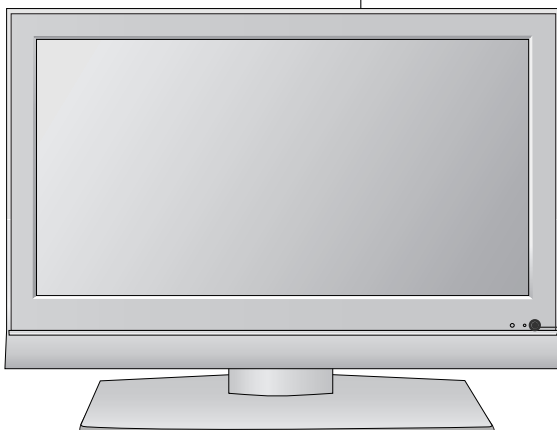
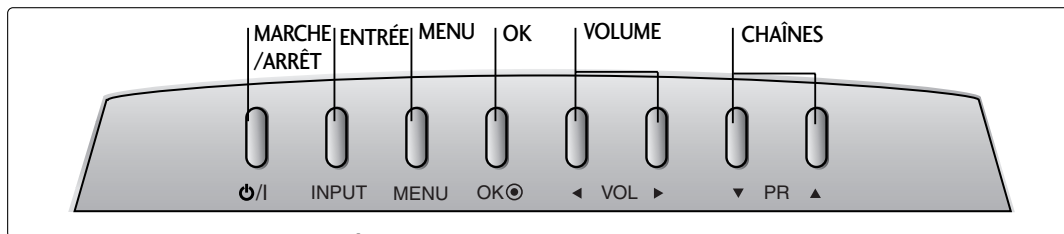

Capteur de la télécommande

### VOYANT D'ALIMENTATION/VEILLE

- S'éclaire en rouge lorsque le téléviseur est en mode veille.
- S'éclaire en vert lorsque le téléviseur est allumé.



# PRÉSENTATION DU PANNEAU ARRIÈRE

■ L'image peut être différente de celle affichée sur votre téléviseur.

## Modèles de téléviseur plasma :

42/50PG10\*\*, 42/50PG20\*\*, 42/50/60PG30\*\*

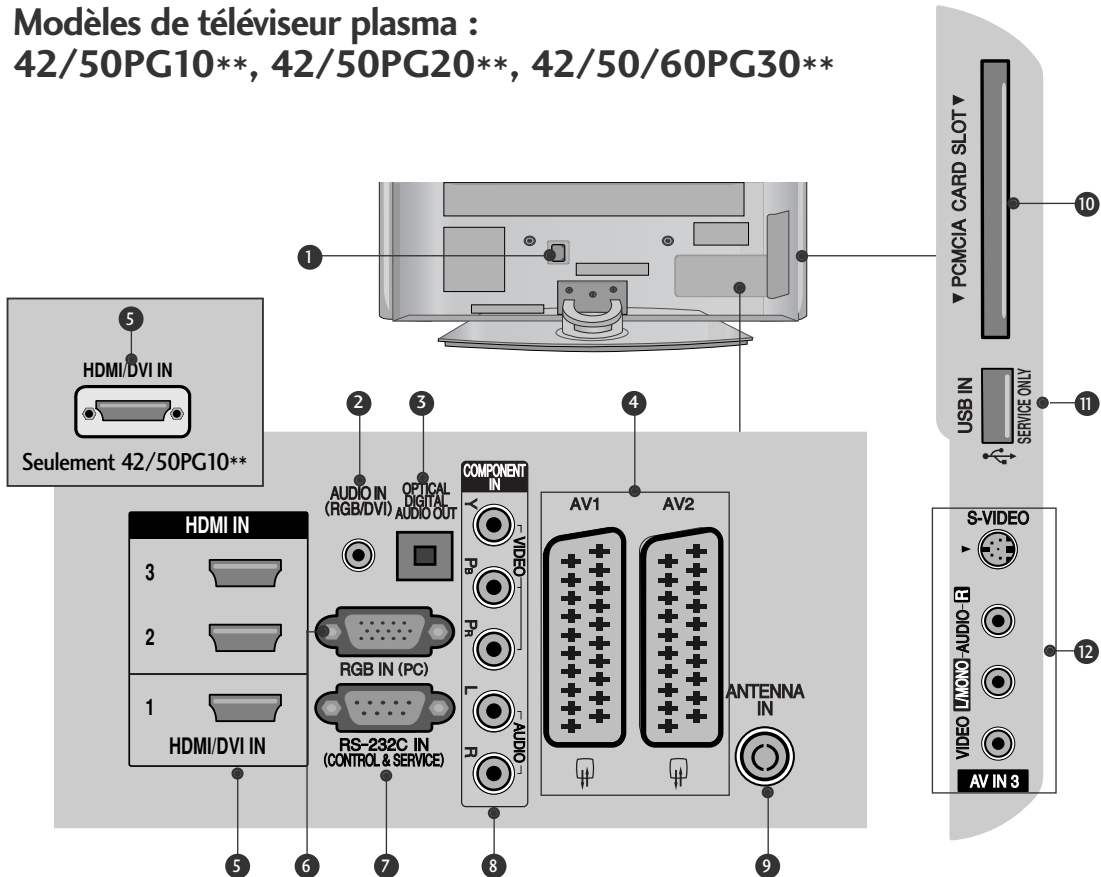

- 1** Prise du cordon d'alimentation  
Ce téléviseur fonctionne sur courant alternatif (CA). La tension est indiquée sur la page des Spécifications. N'essayez jamais d'utiliser ce téléviseur sur courant continu (CC).
- 2** Entrée audio RVB/DVI  
Raccordez un signal audio à partir d'un ordinateur ou d'un téléviseur.
- 3** SORTIE AUDIONUMÉRIQUE OPTIQUE  
Raccordez un signal audionumérique à partir de différents types d'appareils.  
Remarque : en mode veille, ces ports ne sont pas opérationnels.
- 4** Prise Péritel (AV1/AV2)  
Raccordez l'entrée ou la sortie de la prise Péritel d'un périphérique externe à ces prises.
- 5** Entrée HDMI  
Raccordez un signal HDMI à l'entrée HDMI IN. Vous pouvez également raccorder un signal DVI (VIDÉO) au port HDMI/DVI à l'aide d'un câble DVI-HDMI.
- 6** Entrée RVB  
Raccordez la sortie d'un ordinateur.
- 7** Port d'entrée RS-232C  
(CONTRÔLE ET MAINTENANCE UNIQUEMENT)  
Raccordez cette entrée au port RS-232C d'un ordinateur.
- 8** Entrée composantes  
Raccordez un appareil audiovisuel en composantes à ces prises.
- 9** Entrée d'antenne  
Raccordez l'antenne RF à cette prise.
- 10** Logement pour carte PCMCIA (Personal Computer Memory Card International Association)  
(Cette fonction n'est pas disponible dans tous les pays.)
- 11** PORT DE MAINTENANCE UNIQUEMENT
- 12** Entrée audio/vidéo (Sauf 42/50PG10\*\*)  
Raccordez la sortie audio/vidéo d'un appareil externe à ces prises.  
Entrée S-Video (Sauf 42/50PG10\*\*)  
Raccordez la sortie S-Vidéo d'un appareil S-VIDÉO.

# PRÉPARATION

**Modèles de téléviseur LCD:**  
**32/37/42LG20\*\*, 19/22/26/32/37/42LG30\*\*,  
 32/37/42/47/52LG5\*\*\***

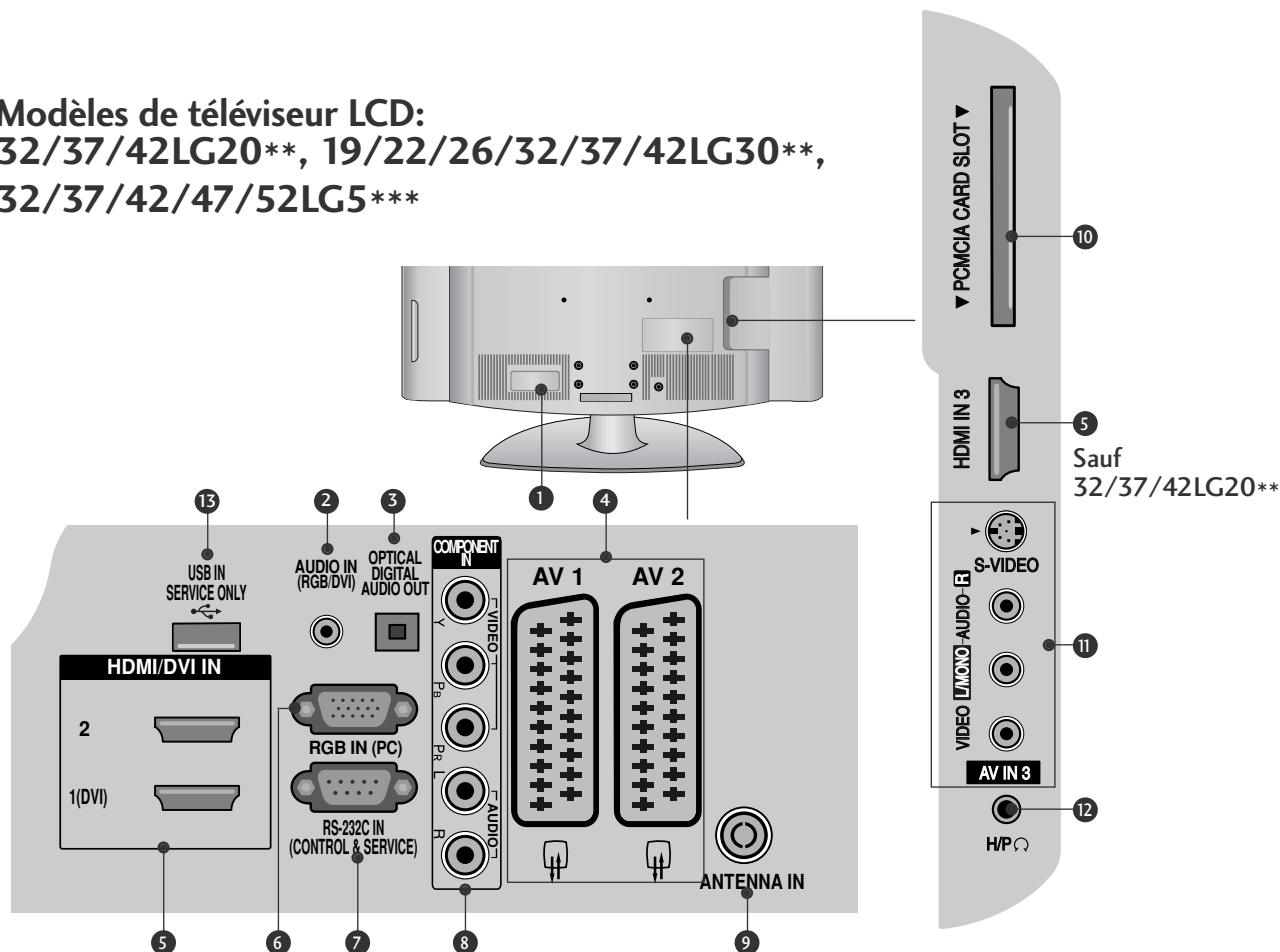

- 1** Prise du cordon d'alimentation  
 Ce téléviseur fonctionne sur courant alternatif (CA). La tension est indiquée sur la page des Spécifications. N'essayez jamais d'utiliser ce téléviseur sur courant continu (CC).
- 2** Entrée audio RVB/DVI  
 Raccordez un signal audio à partir d'un ordinateur ou d'un téléviseur.
- 3** SORTIE AUDIONUMÉRIQUE OPTIQUE  
 Raccordez un signal audionumérique à partir de différents types d'appareils.  
 Remarque : en mode veille, ces ports ne sont pas opérationnels.
- 4** Prise Péritel (AV1/AV2)  
 Raccordez l'entrée ou la sortie de la prise Péritel d'un périphérique externe à ces prises.
- 5** Entrée HDMI  
 Raccordez un signal HDMI à l'entrée HDMI IN. Vous pouvez également raccorder un signal DVI (VIDÉO) au port HDMI/DVI à l'aide d'un câble DVI-HDMI.
- 6** Entrée RVB  
 Raccordez la sortie d'un ordinateur.
- 7** Port d'entrée RS-232C (CONTRÔLE ET MAINTENANCE UNIQUEMENT)  
 Raccordez cette entrée au port RS-232C d'un ordinateur.
- 8** Entrée composantes  
 Raccordez un appareil audiovisuel en composantes à ces prises.
- 9** Entrée d'antenne  
 Raccordez l'antenne RF à cette prise.
- 10** Logement pour carte PCMCIA (Personal Computer Memory Card International Association)  
 (Cette fonction n'est pas disponible dans tous les pays.)
- 11** Entrée audio/vidéo  
 Raccordez la sortie audio/vidéo d'un appareil externe à ces prises.  
 Entrée S-Video (Sauf 32/37/42LG20\*\*)  
 Raccordez la sortie S-Vidéo d'un appareil S-VIDÉO.
- 12** Prise de casque (Sauf 32/37/42LG20\*\*)  
 Raccordez la prise du casque à cette prise.
- 13** PORT DE MAINTENANCE UNIQUEMENT

## Modèles de téléviseur LCD : 19/22LS4D\*

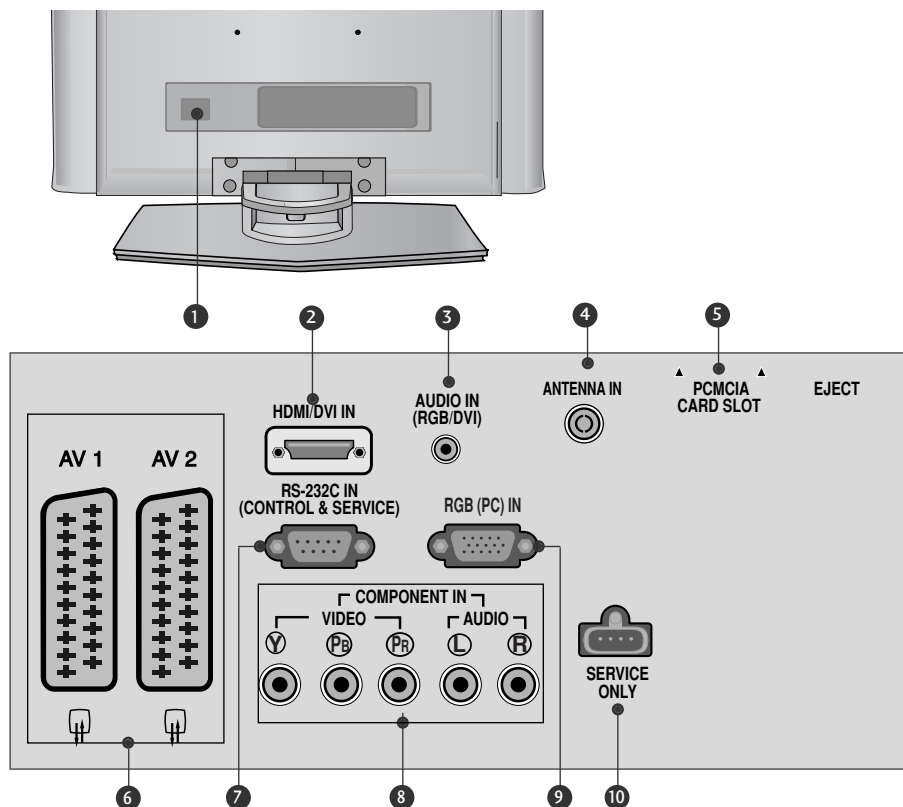

- 1** Prise du cordon d'alimentation  
Ce téléviseur fonctionne sur courant alternatif (CA). La tension est indiquée sur la page des Spécifications. N'essayez jamais d'utiliser ce téléviseur sur courant continu (CC).
- 2** Entrée HDMI  
Raccordez un signal HDMI à l'entrée HDMI IN. Vous pouvez également raccorder un signal DVI (VIDÉO) au port HDMI/DVI à l'aide d'un câble DVI-HDMI.
- 3** Entrée audio RVB/DVI  
Raccordez un signal audio à partir d'un ordinateur ou d'un téléviseur.
- 4** Entrée d'antenne  
Raccordez l'antenne RF à cette prise.
- 5** Logement pour carte PCMCIA (Personal Computer Memory Card International Association)  
(Cette fonction n'est pas disponible dans tous les pays.)
- 6** Prise Péritel (AV1/AV2)  
Raccordez l'entrée ou la sortie de la prise Péritel d'un périphérique externe à ces prises.
- 7** Port d'entrée RS-232C  
(CONTRÔLE ET MAINTENANCE UNIQUEMENT)  
Raccordez cette entrée au port RS-232C d'un ordinateur.
- 8** Entrée composantes  
Raccordez un appareil audiovisuel en composantes à ces prises.
- 9** Entrée RVB  
Raccordez la sortie d'un ordinateur.
- 10** PORT DE MAINTENANCE UNIQUEMENT

# PRÉPARATION

## INSTALLATION DU SOCLE

(Modèles de téléviseur LCD: 32/37/42LG20\*\*, 26/32/37/42LG30\*\*, 32/37/42LG5\*\*\*)

- Lorsque vous assemblez le pied de bureau, vérifiez que le boulon est complètement serré (dans le cas contraire, le produit pourrait basculer après son installation). Si vous serrez exagérément le boulon, celui-ci pourrait dévier par un phénomène d'abrasion de la pièce de serrage du boulon.

- 1 Couchez avec précaution l'écran de télévision sur une surface rembourrée pour éviter d'abimer l'écran.

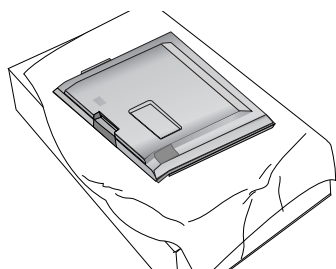

- 2 Fixez le pied de la télévision au support.

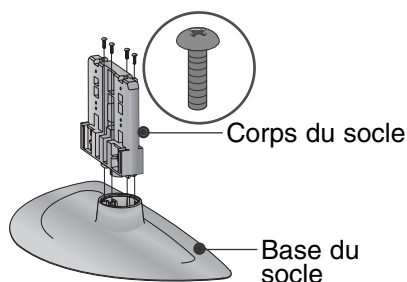

- 3 Fixez le téléviseur comme indiqué.

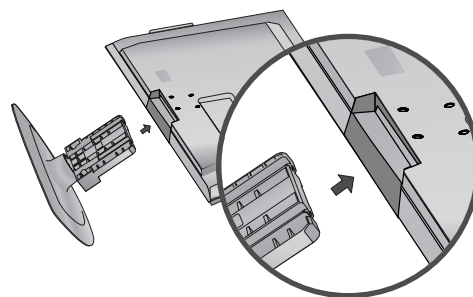

- 4 Fixez fermement à l'aide des 4 boulons en utilisant les orifices prévus à cet effet, situés à l'arrière du téléviseur.

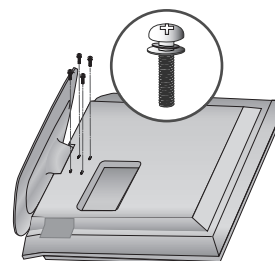

(Seulement 19/22LG30\*\*)

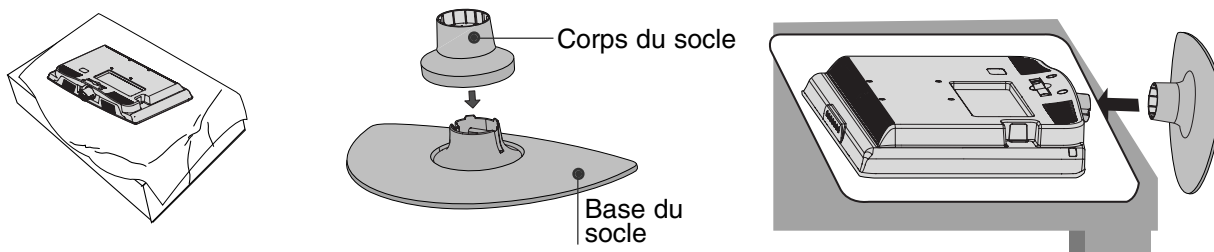

- 1 Couchez avec précaution l'écran de télévision sur une surface rembourrée pour éviter d'abimer l'écran.
- 2 Fixez le pied de la télévision au support. Insérez le MONTANT dans le SOCLE jusqu'à ce que vous entendiez un clic.
- 3 Fixez le téléviseur comme indiqué.

(Seulement 42PG10\*\*, 42PG20\*\*, 42PG30\*\*)

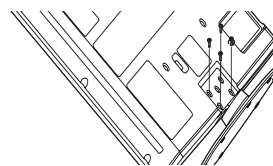
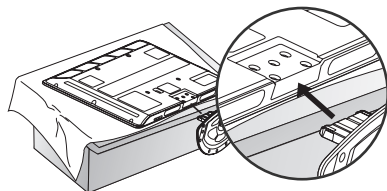
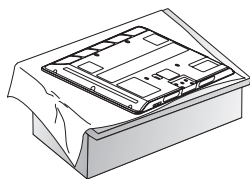

- 1 Couchez avec précaution l'écran de télévision sur une surface rembourrée pour éviter d'abimer l'écran.

---

- 2 Fixez le téléviseur comme indiqué.

---

- 3 Fixez fermement à l'aide des 4 boulons en utilisant les orifices prévus à cet effet, situés à l'arrière du téléviseur.

# PRÉPARATION

## INSTALLATION DU SOCLE (Seulement 19/22LS4D\*)

▪ L'image peut être différente de celle affichée sur votre téléviseur.

- 1** Couchez avec précaution l'écran de télévision sur une surface rembourrée pour éviter d'abimer l'écran.

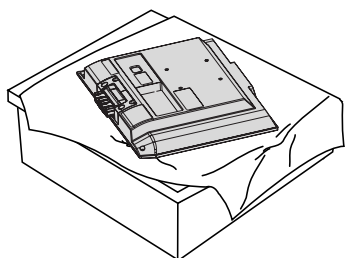

- 3** Insérez le corps de stand dans le produit jusqu'à cliquer le bruit.

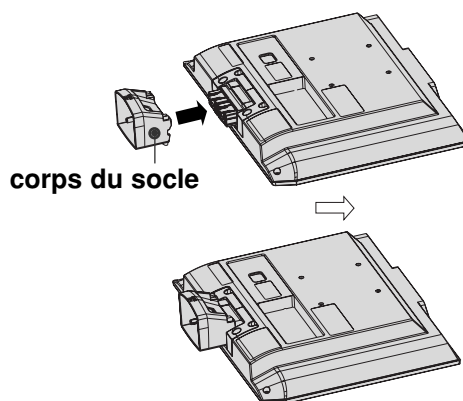

- 2** Tenez le corps de charnière et pliez-le vers le haut.

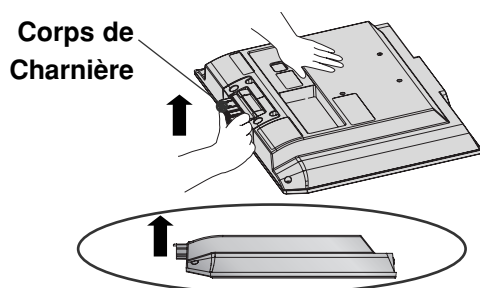

- 4** Rassemblez les parties du corps de stand avec la base de couverture du produit.

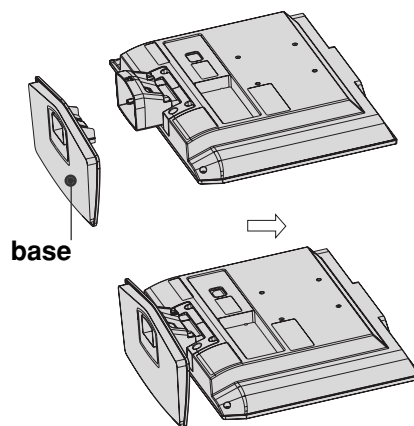

## SOCLE PIVOTANT

(Sauf 19/22LS4D\*, 50PG10\*\*)

Après avoir installé le téléviseur, vous pouvez le faire pivoter manuellement de 20 degrés vers la gauche ou vers la droite en fonction de votre angle de vue.

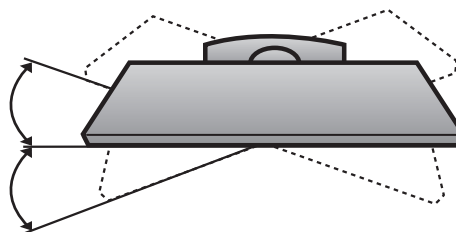

## DÉMONTAGE DU SOCLE (Seulement 19/22LS4D\*)

▪ L'image peut être différente de celle affichée sur votre téléviseur.

- 1** Placez le téléviseur écran vers le bas sur un tissu ou un linge doux.

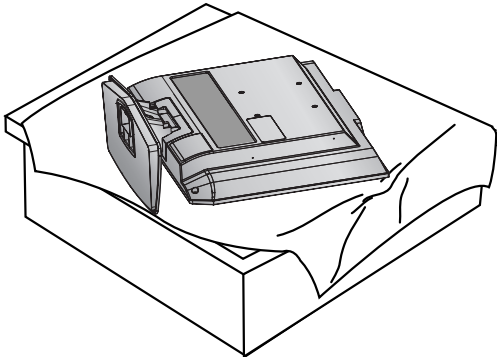

- 2** Tirez le couvercle vers l'arrière pendant que vous appuyez sur le bouton du corps de l'appareil.

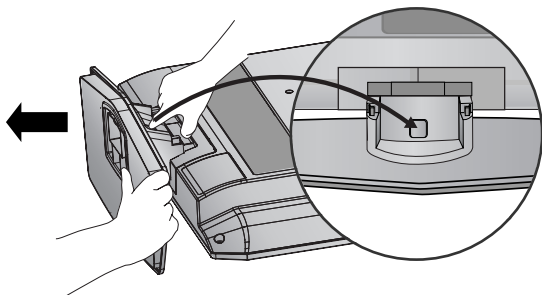

- 3** Tenez la base, puis tirez-la vers l'arrière pour la séparer du corps du socle.

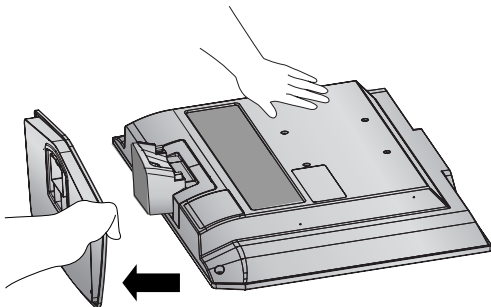

- 4** Maintenez l'appareil et inclinez-le vers le haut.

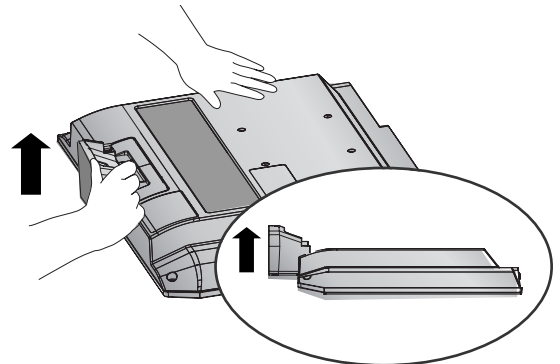

- 5** Tirez le corps du socle pour le séparer du téléviseur tout en appuyant sur les deux loquets.

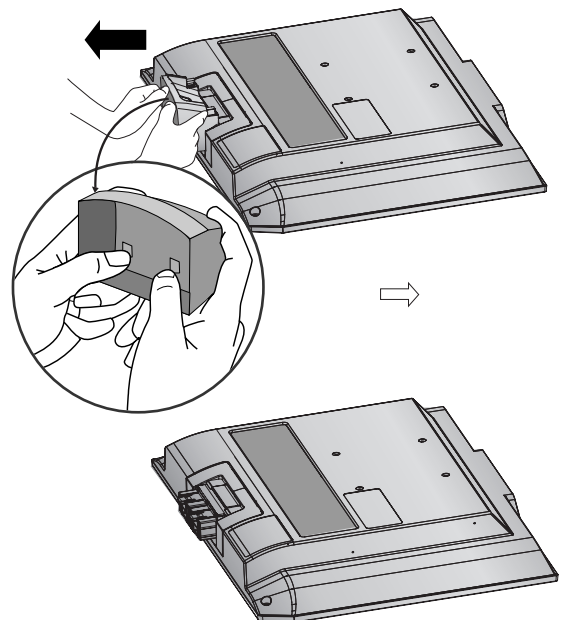

# PRÉPARATION

## VEUILLEZ INSTALLER LE TÉLÉVISEUR AVEC PRÉCAUTION POUR ÉVITER QU'IL NE TOMBE.

- Pour pouvoir fixer le téléviseur au mur, vous devrez vous procurer le matériel nécessaire.
- Placez le téléviseur près du mur afin d'éviter qu'il tombe si on le pousse.
- Les consignes présentées ci-après décrivent comment installer votre téléviseur en toute sécurité en le fixant au mur, afin d'éviter qu'il tombe si on le pousse. Ce système évitera que le téléviseur bascule vers l'avant et provoque des blessures.  
Il permettra également d'éviter que votre appareil soit endommagé. Vérifiez qu'aucun enfant ne grimpe sur le téléviseur ou ne s'y suspende.

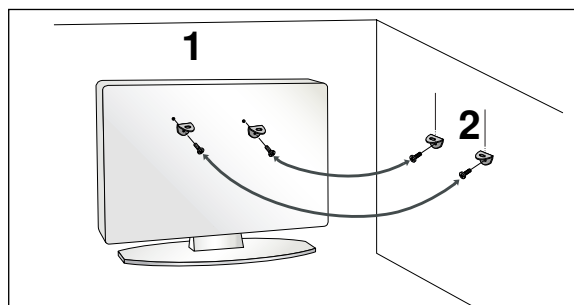
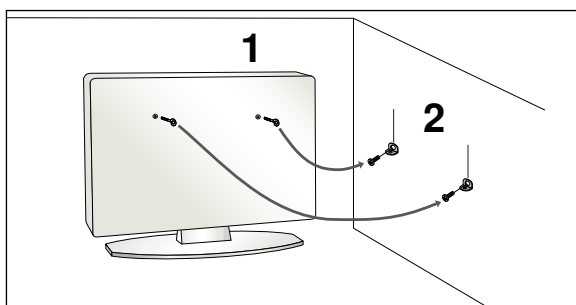

- 1 Utilisez les boulons à œil ou les supports/boulons du téléviseur pour fixer l'appareil au mur, comme indiqué dans l'illustration ci-dessous.  
(Si votre téléviseur comporte des boulons à œillet, dévissez-les.)  
\* Insérez les boulons à œil ou les supports/boulons du téléviseur, puis serrez-les solidement dans les orifices supérieurs.
- 2 Fixez les supports muraux à l'aide des boulons. Ajustez la hauteur du support fixé au mur.

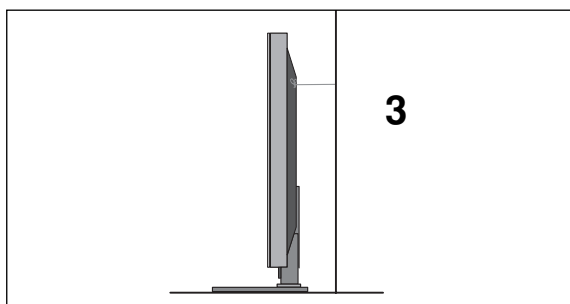

- 3 Utilisez une corde solide pour attacher l'appareil. Pour plus de sécurité, la corde doit être tendue jusqu'à être parfaitement horizontale entre le mur et l'appareil.

### ! REMARQUE

- ▶ Retirer la corde avant de déplacer l'appareil.
- ▶ Utiliser un support ou un meuble assez grand et solide pour supporter la taille et le poids de l'appareil.
- ▶ Pour utiliser le téléviseur en toute sécurité, veiller à ce que le support fixé au mur soit à la même hauteur que celui du téléviseur.



# SUPPORT ARRIÈRE POUR LE RANGEMENT DES CÂBLES

## Modèles de téléviseur plasma

- 1 Raccordez les câbles.  
Pour raccorder un appareil supplémentaire, reportez-vous à la section dédiée à la configuration des appareils externes.

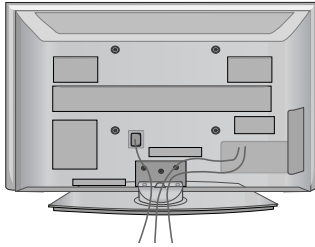

- 2 Installez le DISPOSITIF DE RANGEMENT DES CÂBLES comme indiqué.  
Si votre téléviseur dispose du support de câbles, installez-le comme indiqué et regroupez les câbles.

(Seulement 42/50PG10\*\*)

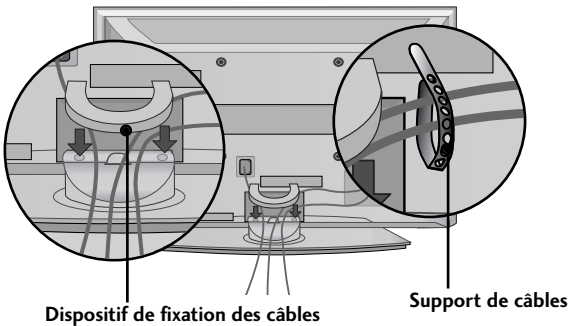

(Seulement 42/50PG20\*\*, 42/50/60PG30\*\*)

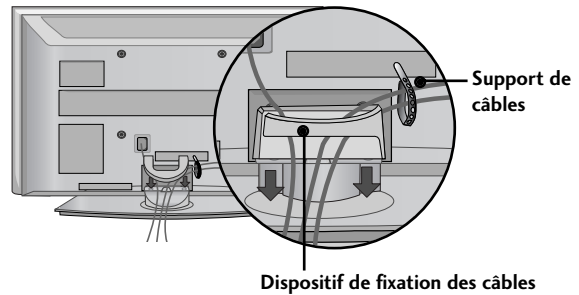

## Comment retirer le dispositif de rangement des câbles

Tenez le DISPOSITIF DE RANGEMENT DES CÂBLES avec les deux mains et tirez-le vers le haut.

\* Pour le modèle 42PG10\*\*, appuyez sur le centre de la pince de rangement des câbles puis soulevez-là.

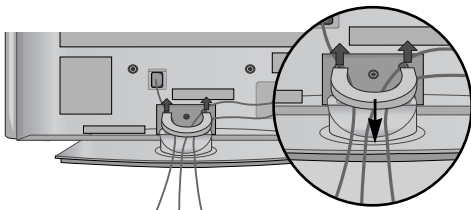

(Seulement 42/50PG10\*\*)

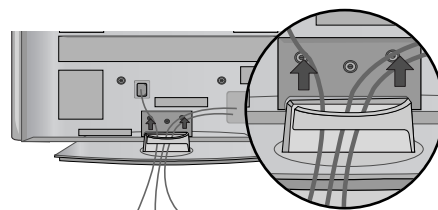

(Seulement 42/50PG20\*\*, 42/50/60PG30\*\*)

# PRÉPARATION

## Modèles de téléviseur LCD: 32/37/42LG20\*\*, 26/32/37/ 42LG30\*\*, 32/37/42/47/52LG5\*\*\*

- 1 Raccordez les câbles.  
Pour raccorder un appareil supplémentaire, reportez-vous à la section dédiée à la configuration des appareils externes.

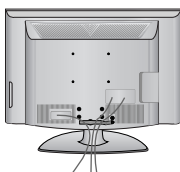

- 2 Ouvrez la PINCE DE GESTION DES CÂBLES comme illustré, et organisez les câbles.

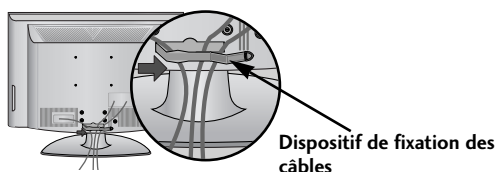

- 3 Fixez la PINCE DE GESTION DES CÂBLES comme illustré.

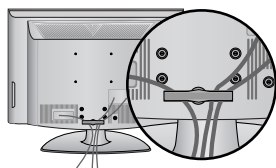

## Modèles de téléviseur LCD : 19/22LS4D\*

- 1 Raccordez les câbles.  
Pour raccorder un appareil supplémentaire, reportez-vous à la section dédiée à la configuration des appareils externes.

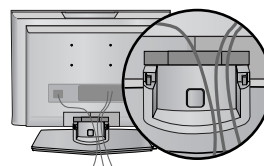

- 2 Installez le DISPOSITIF DE RANGEMENT DES CÂBLES comme indiqué.

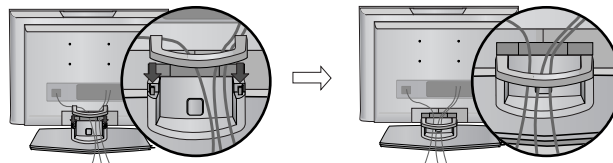

## Comment retirer le dispositif de rangement des câbles (Modèles de téléviseur LCD : 19/22LS4D\*)

Appuyez tout d'abord sur le protège-câbles. Tenez le **PROTÈGE-CÂBLES** avec les deux mains, puis tirez-le vers le haut.

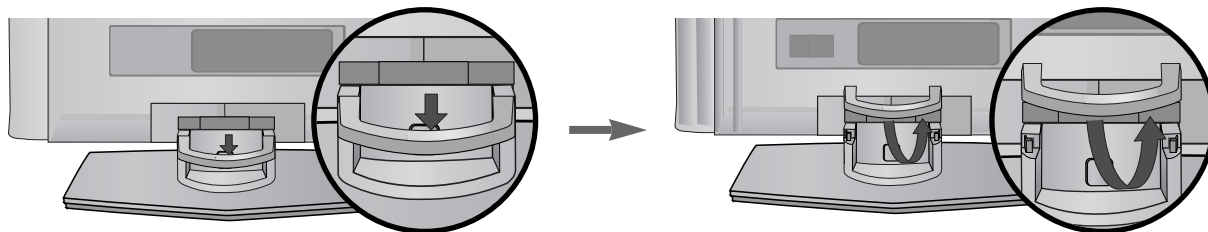

### ! REMARQUE

- Ne vous servez pas du DISPOSITIF DE RANGEMENT DES CÂBLES pour soulever le téléviseur.
- Si l'appareil tombe, vous risquez de vous blesser ou d'endommager l'appareil.

## Modèles de téléviseur LCD : 19/22LG30\*\*

- 1 Raccordez les câbles.  
Pour raccorder un appareil supplémentaire, reportez-vous à la section dédiée à la configuration des appareils externes.

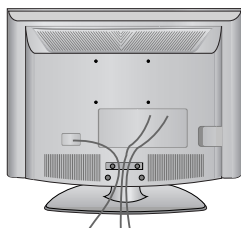

- 2 Installez le DISPOSITIF DE RANGEMENT DES CÂBLES comme indiqué.

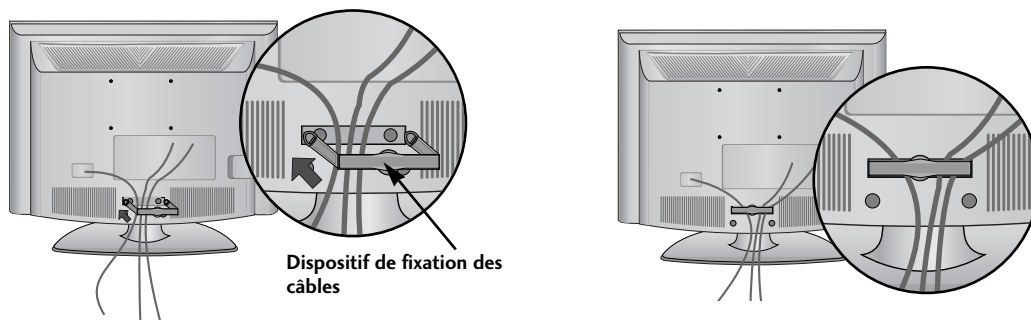

## Comment retirer le dispositif de rangement des câbles

- Tenez le SERRE-CÂBLE des deux mains et tirez-le vers vous.

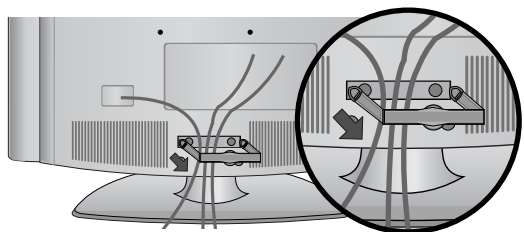

### ! REMARQUE

- Ne vous servez pas du DISPOSITIF DE RANGEMENT DES CÂBLES pour soulever le téléviseur.  
-Si l'appareil tombe, vous risquez de vous blesser ou d'endommager l'appareil.

# PRÉPARATION

## POSITIONNEMENT DE L'ÉCRAN (Seulement 19/22LG30\*\*, 19/22LS4D\*)

- L'image peut être différente de celle affichée sur votre téléviseur.
- Essayez différentes positions de l'écran pour un confort maximal.

### • Amplitude de l'inclinaison

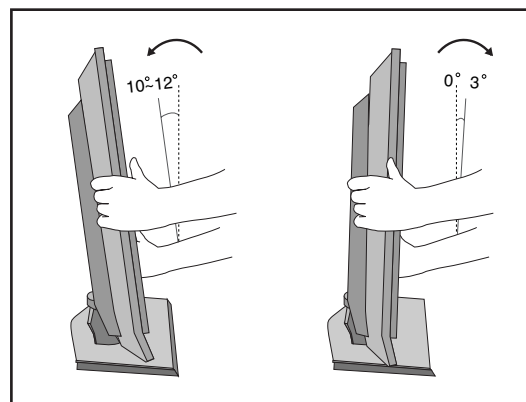

## EMPLACEMENT (Seulement 19/22LG30\*\*, 19/22LS4D\*)

Placer le téléviseur de sorte que l'écran ne soit exposé à aucune lumière vive directe. Veiller également à éliminer toute source de vibrations, d'humidité, de poussière ou de chaleur excessive et à disposer le téléviseur de façon à permettre une libre circulation de l'air. Ne jamais obstruer les orifices d'aération situés sur le couvercle arrière.

Si le téléviseur doit être installé sur un mur, fixer l'interface de fixation murale standard VESA (en option) à l'arrière de l'appareil.

Fixer solidement le support de fixation murale (en option) sur le mur, afin d'éviter la chute du téléviseur.

## Système de sécurité Kensington (Seulement 19/22LG30\*\*, 19/22LS4D\*)

Le téléviseur est équipé, sur son panneau arrière, d'un connecteur pour système de sécurité Kensington. Connectez le câble du système de sécurité Kensington comme indiqué ci-dessous. Pour de plus amples informations sur l'installation et l'utilisation du système de sécurité Kensington, reportez-vous au mode d'emploi de celui-ci.

Pour de plus amples informations, visitez <http://www.kensington.com>, page d'accueil du site Web de la société Kensington. Kensington vend des systèmes de sécurité destinés aux équipements électroniques de valeur tels que ordinateurs bloc-notes et projecteurs LCD.

Remarque :

- Le système de sécurité Kensington est un accessoire en option.

Remarque :

- Si le téléviseur est froid au toucher, un léger "papillotement" peut se produire à la mise sous tension. Cela est tout à fait normal et votre téléviseur n'est pas défectueux.
- Quelques minuscules défauts se présentant sous la forme de points rouges, verts ou bleus peu-vent apparaître à l'écran. Toutefois, cela n'altèrent en rien les performances du moniteur.
- Évitez de toucher l'écran LCD ou d'y laisser le doigt appuyé. Vous risqueriez de provoquer des effets de distorsion temporaires sur l'écran.

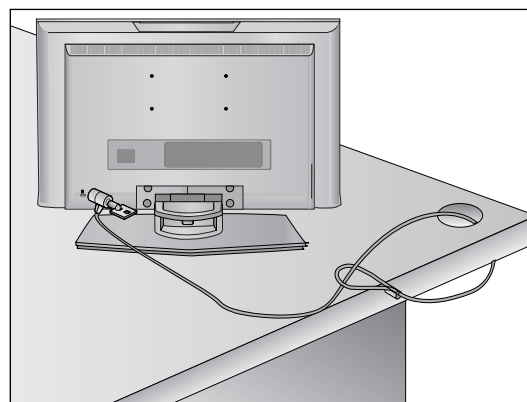

- Vous pouvez installer ce téléviseur sur le mur, sur un bureau, etc.
- Le téléviseur est conçu pour être installé à l'horizontale.

## MISE À LA TERRE

Assurez-vous de raccorder ce téléviseur à la terre afin d'éviter les chocs électriques. Si la mise à la terre n'est pas possible, demandez à un électricien qualifié d'installer un disjoncteur indépendant. N'essayez pas de mettre cet appareil à la terre en le raccordant à des câbles téléphoniques, à un paratonnerre ou à des tuyaux de gaz.

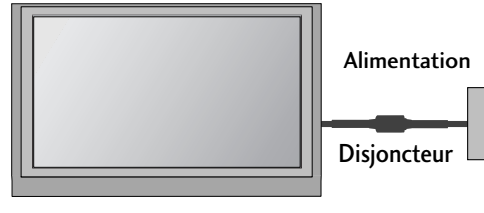

## INSTALLATION DU SOCLE

Afin de permettre une aération suffisante, l'espace minimum requis est de 10 cm de chaque côté du téléviseur.

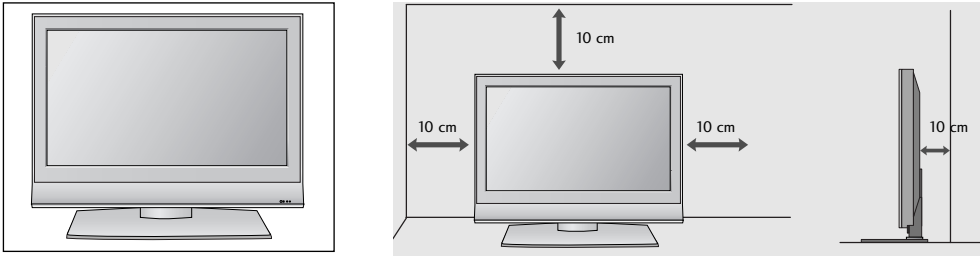

## MONTAGE AU MUR : INSTALLATION HORIZONTALE

Afin de permettre une aération suffisante, l'espace minimum requis est de 10 cm de chaque côté du téléviseur. Nous vous recommandons d'utiliser un support de montage mural de la marque LG pour monter le téléviseur au mur.

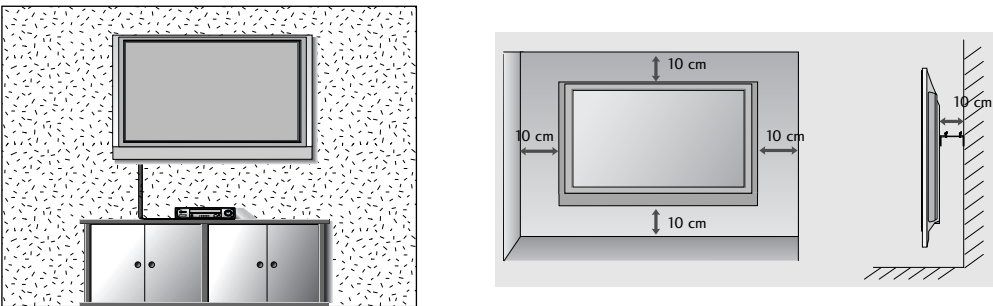

### SI VOUS N'UTILISEZ PAS LE SOCLE SUR PIED (Sauf 19/22LS4D\*)

- L'image peut être différente de celle affichée sur votre téléviseur.

Lors de la fixation de l'appareil au mur, utilisez le couvercle de protection destiné à l'installation sur pied. Insérez le couvercle de protection dans le téléviseur jusqu'au « clic ».

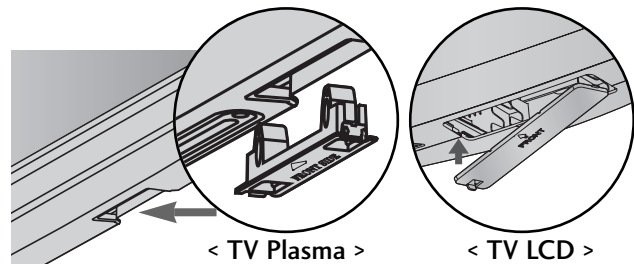

# PRÉPARATION

- Ne jamais brancher le cordon d'alimentation avant d'avoir terminé de raccorder tous les appareils pour ne pas les endommager.

## RACCORDEMENT À UNE ANTENNE

- Afin d'obtenir la meilleure qualité d'image, réglez la direction de l'antenne.
- Le câble et le convertisseur d'antenne ne sont pas fournis.

PRÉPARATION

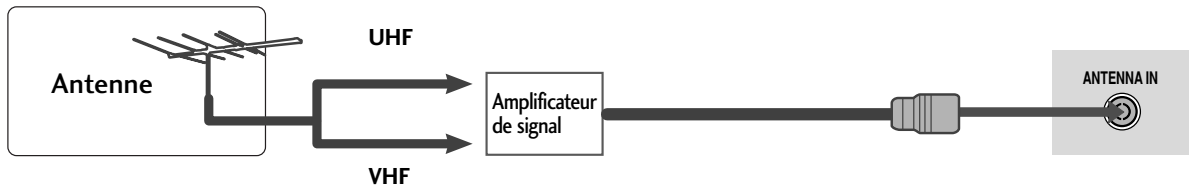
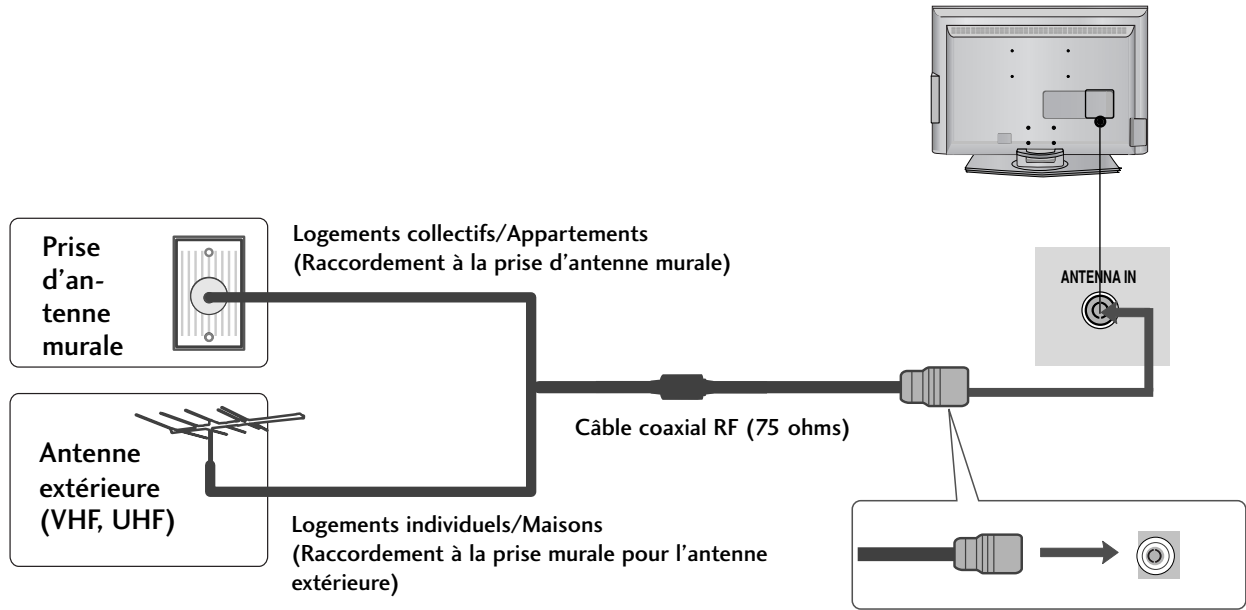

- Pour recevoir une image de meilleure qualité dans les zones où le signal est faible, installez un amplificateur de signal sur l'antenne comme indiqué ci-dessus.
- Pour acheminer le signal vers deux téléviseurs, utilisez un séparateur de signal d'antenne.

# CONFIGURATION D'UN APPAREIL EXTERNE

- Ne jamais brancher le cordon d'alimentation avant d'avoir terminé de raccorder tous les appareils pour ne pas les endommager.
- Cette section sur la configuration d'un appareil externe reprend essentiellement les schémas correspondant aux modèles 22LS4D\*.

## CONFIGURATION DU RÉCEPTEUR HD

- Ce téléviseur peut recevoir des signaux numériques RF/par câble sans décodeur numérique externe. Toutefois, si vous ne parvenez pas à recevoir les signaux numériques à partir d'un décodeur ou d'un autre appareil numérique externe, reportez-vous au schéma ci-dessous.

### Raccordement avec un câble composantes

- 1 Raccordez les prises de sortie vidéo (Y, PB, PR) du décodeur numérique aux prises d'entrée **COMPONENT IN VIDEO** du téléviseur.
- 2 Raccordez la sortie audio du décodeur numérique aux prises d'entrée **COMPONENT IN AUDIO** du téléviseur.
- 3 Allumez le décodeur numérique (reportez-vous au manuel d'utilisation de l'appareil).
- 4 Sélectionnez la source d'entrée Composantes à l'aide de la touche **INPUT** de la télécommande.

Signal	Composantes	HDMI
480i/576i	Oui	Non
480p/576p	Oui	Oui
720p/1080i	Oui	Oui
1080p	Oui (50/60Hz)	Oui

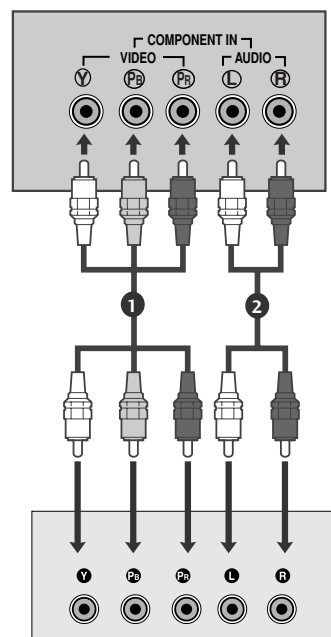

### Raccordement d'un décodeur avec un câble HDMI

- 1 Raccordez le décodeur numérique à la prise d'entrée **HDMI/DVI IN**, **HDMI/DVI IN 1**, **HDMI IN 2** ou **HDMI IN 3** du téléviseur.
- 2 Allumez le décodeur numérique (reportez-vous au manuel d'utilisation de l'appareil).
- 3 Sélectionnez la source d'entrée **HDMI/DVI**, **HDMI1**, **HDMI2** ou **HDMI3** à l'aide de la touche **INPUT** de la télécommande.

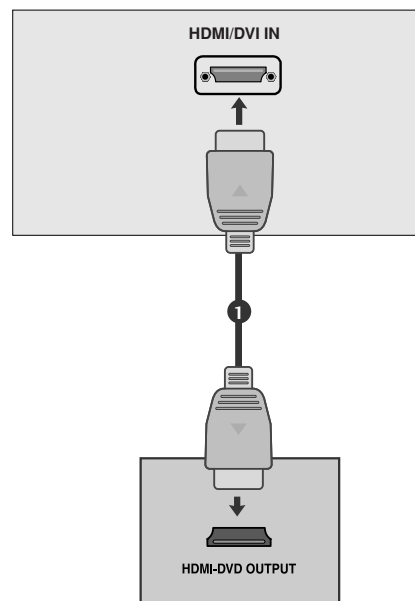

# CONFIGURATION D'UN APPAREIL EXTERNE

## Raccordement avec un câble HDMI-DVI

- 1 Raccordez le décodeur numérique à la prise d'entrée **HDMI/DVI IN**, **HDMI/DVI IN 1 (DVI)** ou **HDMI/DVI IN 1** du téléviseur.
- 2 Raccordez la sortie audio du décodeur numérique à la prise d'entrée **AUDIO IN (RGB/DVI)** du téléviseur.
- 3 Allumez le décodeur numérique (reportez-vous au manuel d'utilisation de l'appareil).
- 4 Sélectionnez la source d'entrée **HDMI/DVI** ou **HDMI 1** à l'aide de la touche **INPUT** de la télécommande.

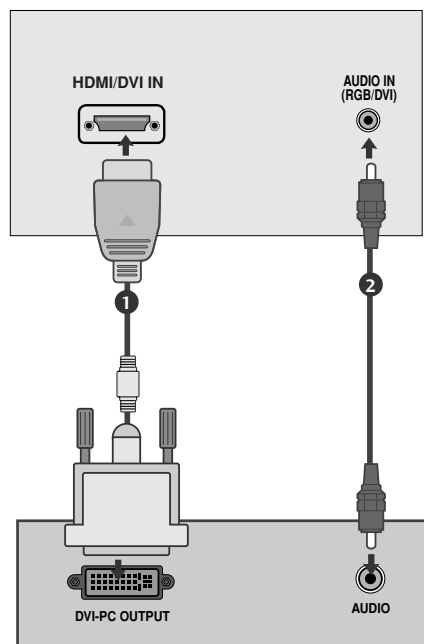

## CONFIGURATION DE LA SORTIE AUDIONUMÉRIQUE

(Sauf for 19/22LS4D\*)

- Envoie le signal audio du téléviseur à un appareil audio externe via le port de sortie audionumérique (optique).

- 1 Raccordez une des extrémités d'un câble optique au port de sortie audionumérique (optique) du téléviseur.
- 2 Raccordez l'autre extrémité du câble optique à l'entrée audionumérique (optique) de l'appareil audio.
- 3 Réglez l'option "Haut-parleurs TV" sur "Arrêt" dans le menu SON (p. 80). Reportez-vous au manuel d'utilisation de l'appareil externe.

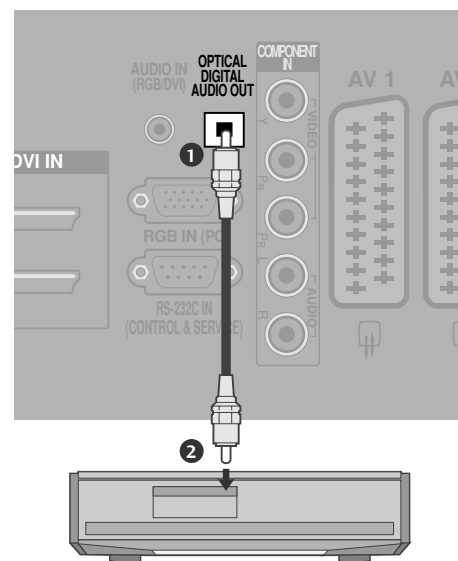

### ⚠ ATTENTION

- ▶ Ne jamais regarder à l'intérieur du port de sortie optique. L'exposition directe au faisceau laser pourrait entraîner des lésions oculaires !



# BRANCHEMENT D'UN DVD

## Raccordement avec un câble composantes

- 1 Raccordez les sorties vidéo (Y, PB, PR) du lecteur DVD aux prises d'entrée **COMPONENT IN VIDEO** du téléviseur.
- 2 Raccordez les sorties audio du lecteur DVD aux prises d'entrée **COMPONENT IN AUDIO** du téléviseur.
- 3 Mettez votre lecteur DVD sous tension, puis insérez un DVD.
- 4 Sélectionnez la source d'entrée composantes à l'aide de la touche **INPUT** de la télécommande.
- 5 Reportez-vous au manuel d'utilisation du lecteur DVD pour en connaître le fonctionnement.

### Entrées en composantes

Vous pouvez améliorer la qualité de l'image en raccordant le lecteur DVD aux ports d'entrée en composantes, comme illustré ci-dessous.

Entrées en composantes du téléviseur	Y	P <sub>B</sub>	P <sub>R</sub>
Sorties vidéo du lecteur DVD	Y	P <sub>B</sub>	P <sub>R</sub>
	Y	B-Y	R-Y
	Y	Cb	Cr
	Y	Pb	Pr

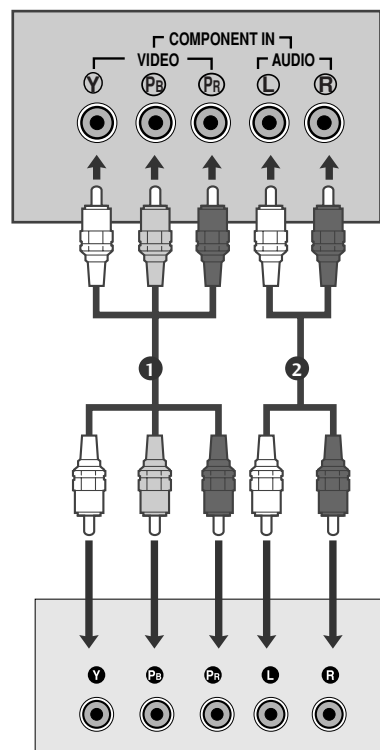

## Raccordement avec un câble Péritel

- 1 Raccordez la prise Péritel du DVD à la prise Péritel **AV1** du téléviseur.
- 2 Mettez votre lecteur DVD sous tension, puis insérez un DVD.
- 3 Sélectionnez la source d'entrée **AV1** à l'aide de la touche **INPUT** de la télécommande.  
En cas de raccordement à la prise Péritel AV2, sélectionnez la source d'entrée AV2.
- 4 Reportez-vous au manuel d'utilisation du lecteur DVD pour en connaître le fonctionnement.

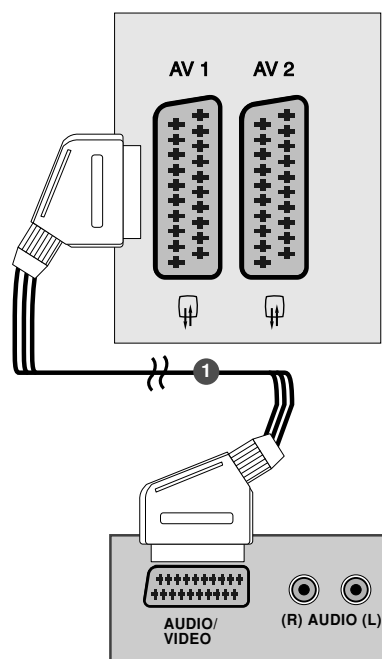

### ! REMARQUE

► Un câble Péritel doit toujours être blindé.

# CONFIGURATION D'UN APPAREIL EXTERNE

## Raccordement avec un câble S-Vidéo

(Sauf 19/22LS4D\*, 32/37/42LG20\*\*, 42/50PG10\*\*)

- 1 Raccordez la sortie S-VIDÉO du LECTEUR DVD à l'entrée S-VIDÉO du téléviseur.
- 2 Raccordez les sorties audio du lecteur DVD aux entrées AUDIO du téléviseur.
- 3 Mettez votre lecteur DVD sous tension, puis insérez un DVD.
- 4 Sélectionnez la source d'entrée AV3 à l'aide de la touche INPUT de la télécommande.
- 5 Reportez-vous au manuel d'utilisation du lecteur DVD pour en connaître le fonctionnement.

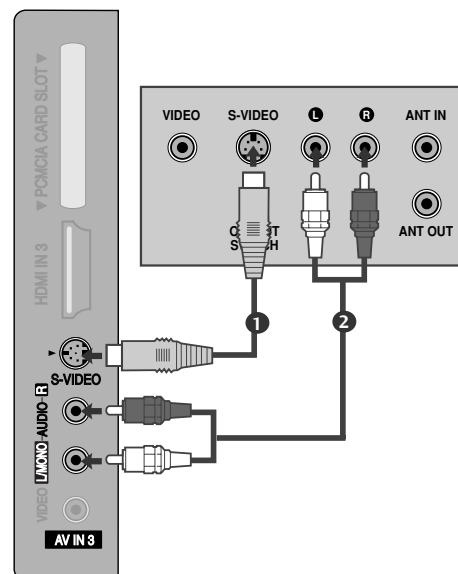

## Raccordement d'un décodeur avec un câble HDMI

- 1 Raccordez la sortie HDMI du lecteur DVD à l'entrée HDMI/DVI IN, HDMI/DVI IN 1, HDMI IN 2 ou HDMI IN 3 du téléviseur.
- 2 Sélectionnez la source d'entrée HDMI/DVI, HDMI1, HDMI2 ou HDMI3 à l'aide de la touche INPUT de la télécommande.
- 3 Reportez-vous au manuel d'utilisation du lecteur DVD pour en connaître le fonctionnement.

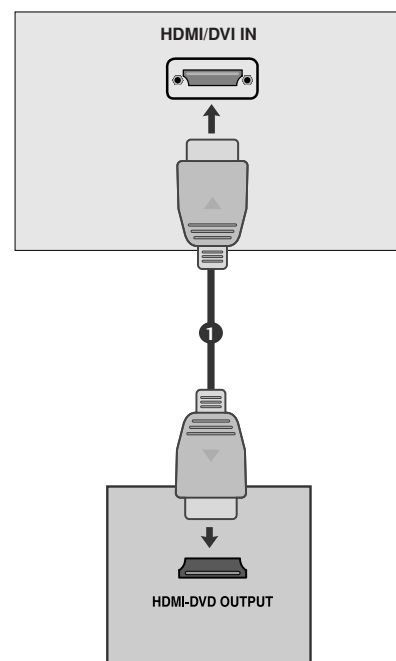

### ! REMARQUE

- ▶ Si vous utilisez un câble HDMI, le téléviseur peut recevoir simultanément des signaux audio et vidéo.
- ▶ Si le lecteur DVD ne prend pas en charge la fonction Auto HDMI, vous devez régler correctement la résolution de sortie.

## CONFIGURATION D'UN MAGNÉTOSCOPE

- Afin d'éviter de possibles interférences, veillez à laisser une distance suffisante entre le magnétoscope et le téléviseur.
- Dans le cas de l'image figée d'un magnétoscope, notez que l'utilisation prolongée du format 4/3 peut entraîner une rémanence de l'image sur les côtés de l'écran.

### Raccordement avec un câble RF

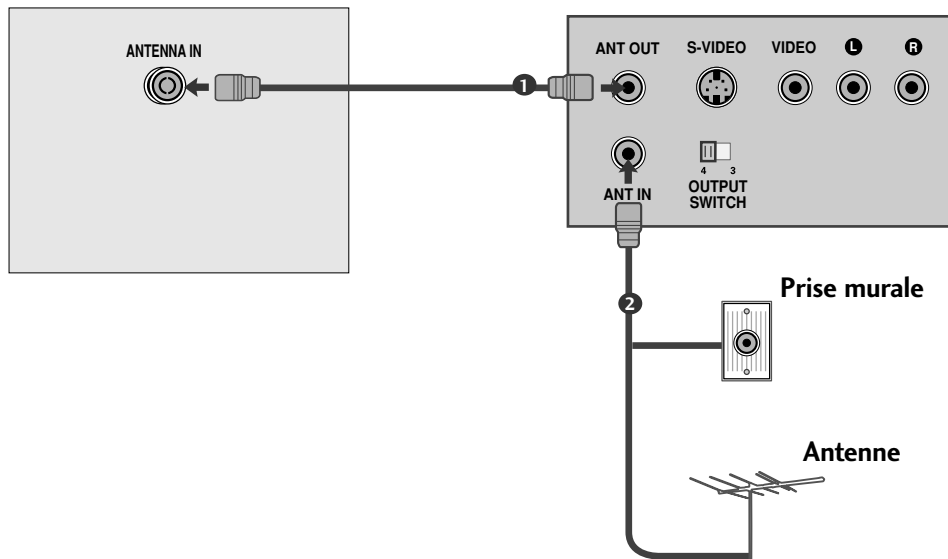

- 1 Raccordez la prise **ANT OUT** du magnétoscope à la prise **ANTENNA IN** du téléviseur.
- 2 Raccordez le câble d'antenne à la prise **ANT IN** du magnétoscope.
- 3 Appuyez sur la touche **PLAY (LECTURE)** du magnétoscope, puis trouvez le canal adéquat entre le téléviseur et le magnétoscope pour pouvoir regarder la télévision.

# CONFIGURATION D'UN APPAREIL EXTERNE

## Raccordement avec une prise Périitel

- 1 Raccordez la prise Périitel du magnéto-scope à la prise Périitel **AV1** du téléviseur.
- 2 Insérez une cassette vidéo dans le magnéto-scope, puis appuyez sur la touche **PLAY (LECTURE)** du magnéto-scope (reportez-vous au manuel d'utilisation du magnéto-scope).
- 3 Sélectionnez la source d'entrée **AV1** à l'aide de la touche **INPUT** de la télécommande.
- 4 En cas de raccordement à la prise Périitel **AV2**, sélectionnez la source d'entrée **AV2**.

### ! REMARQUE

- Un câble Périitel doit toujours être blindé.

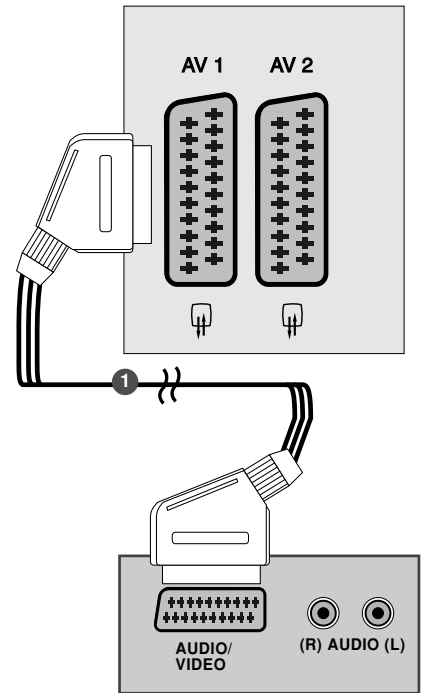

## Raccordement avec un câble RCA

(Sauf 19/22LS4D\*, 42/50PG10\*\*)

- 1 Raccordez les prises **AUDIO/VIDEO** du magnéto-scope aux prises **AUDIO/VIDÉO** du téléviseur. Respectez les couleurs des prises : Vidéo = jaune, Audio gauche = blanc et Audio droit = rouge.
- 2 Insérez une cassette vidéo dans le magnéto-scope, puis appuyez sur la touche **PLAY (LECTURE)** du magnéto-scope (reportez-vous au manuel d'utilisation du magnéto-scope).
- 3 Sélectionnez la source d'entrée **AV3** à l'aide de la touche **INPUT** de la télécommande.

### ! REMARQUE

- Si vous avez un magnéto-scope mono, raccordez le câble audio du magnéto-scope à la prise **AUDIO L/MONO** du téléviseur.

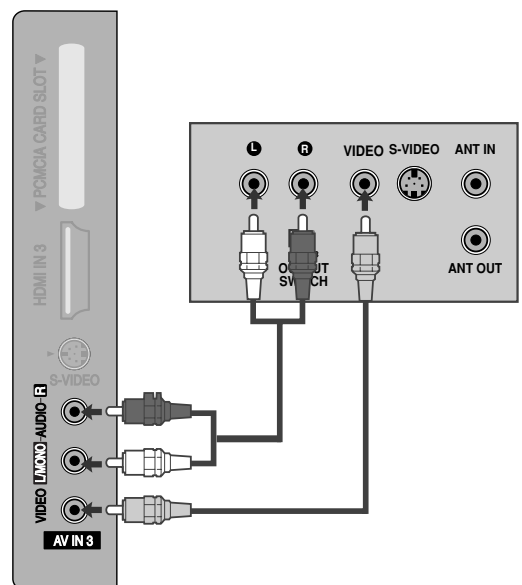

## Raccordement avec un câble S-Vidéo

(Sauf 19/22LS4D\*, 32/37/42LG20\*\*, 42/50PG10\*\*)

- 1 Raccordez la prise de sortie **S-VIDEO** du magnéto-scope à la prise d'entrée **S-VIDEO** du téléviseur. Vous obtiendrez une meilleure qualité d'image qu'avec une entrée composite (câble RCA) normale.
- 2 Raccordez les prises audio du magnéto-scope aux prises d'entrée **AUDIO** du téléviseur.
- 3 Insérez une cassette vidéo dans le magnéto-scope, puis appuyez sur la touche **PLAY** (**LECTURE**) du magnéto-scope (reportez-vous au manuel d'utilisation du magnéto-scope).
- 4 Sélectionnez la source d'entrée **AV3** à l'aide de la touche **INPUT** de la télécommande.

### ! REMARQUE

- Si les prises S-VIDEO et VIDEO sont raccordées simultanément au magnéto-scope S-VHS, seul le signal S-VIDÉO sera reçu.

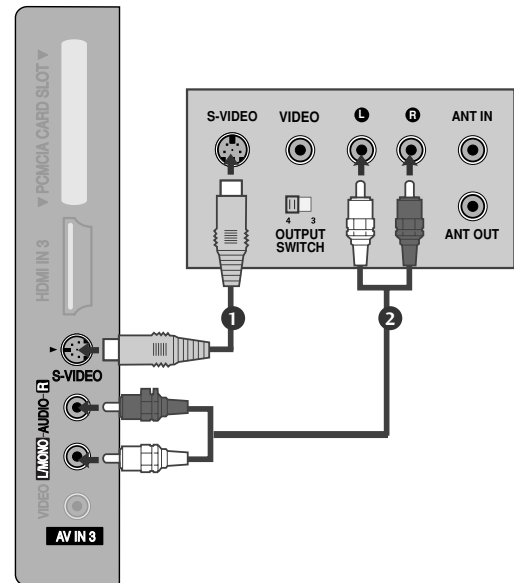

## CONFIGURATION D'UNE AUTRE SOURCE AUDIO/VIDÉO

(Sauf 19/22LS4D\*, 42/50PG10\*\*)

- 1 Raccordez les prises AUDIO/VIDEO du magnéto-scope aux prises AUDIO/VIDÉO du téléviseur. Respectez les couleurs des prises : Vidéo = jaune, Audio gauche = blanc et Audio droit = rouge.
- 2 Sélectionnez la source d'entrée **AV3** à l'aide de la touche **INPUT** de la télécommande.
- 3 Mettez en marche la source externe correspondante. Reportez-vous au manuel d'utilisation de l'appareil externe.

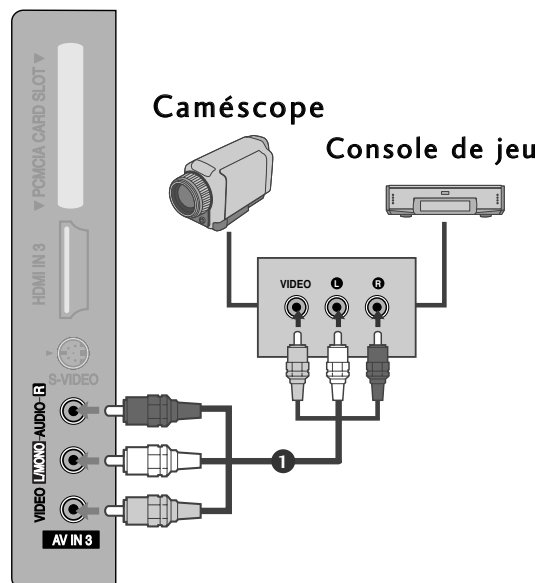

# CONFIGURATION D'UN APPAREIL EXTERNE

## INSERTION DU MODULE CI

- Permet d'activer les chaînes cryptées (chaînes payantes) en mode télévision numérique.
- Cette fonction n'est pas disponible dans tous les pays.

- 1 Insérez le module CI dans le logement pour carte PCMCIA (PCMCIA CARD SLOT) du téléviseur, comme indiqué sur le schéma.

Pour plus d'informations, reportez-vous à la page 54.

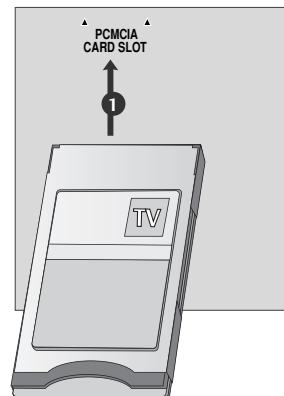

## CONFIGURATION D'UN PC

Ce téléviseur comprend la fonction Plug and Play, ce qui signifie que l'ordinateur s'adapte automatiquement aux paramètres du téléviseur.

### Raccordement avec un câble D-sub à 15 broches

- 1 Raccordez la sortie RGB du PC à l'entrée RGB IN (PC) du téléviseur.
- 2 Raccordez la sortie audio du PC à la prise AUDIO IN (RGB/DVI) du téléviseur.
- 3 Allumez l'ordinateur et le téléviseur.
- 4 Sélectionnez la source d'entrée RGB à l'aide de la touche INPUT de la télécommande.

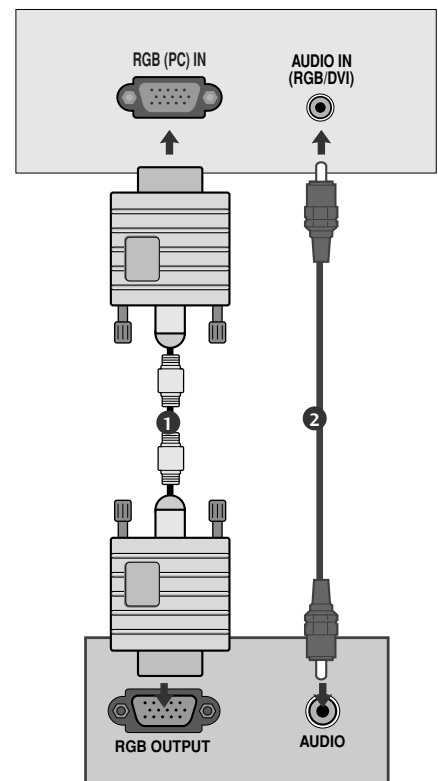

## Raccordement avec un câble HDMI-DVI

- 1 Raccordez la prise de sortie DVI de l'ordinateur à la prise d'entrée **HDMI/DVI IN**, **HDMI/DVI IN 1 (DVI)** ou **HDMI/DVI IN 1** du téléviseur.
- 2 Raccordez les prises de sortie audio du boîtier décodeur numérique à la prise **AUDIO IN (RGB/DVI)** du téléviseur.
- 3 Allumez l'ordinateur et le téléviseur.
- 4 Sélectionnez la source d'entrée **HDMI/DVI** ou **HDMI 1** à l'aide de la touche **INPUT** de la télécommande.

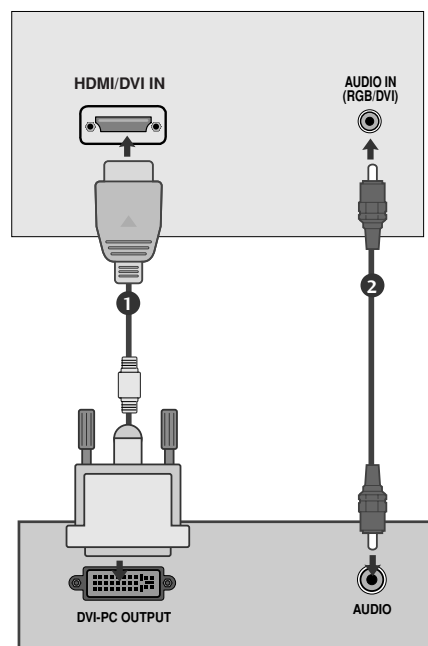

### ! REMARQUE

- ▶ Pour bénéficier d'un son et d'une image optimisés, raccordez un ordinateur au téléviseur.
- ▶ Évitez de laisser une image figée à l'écran pendant une période prolongée ; l'image figée peut laisser une empreinte permanente à l'écran. Si vous en avez la possibilité, utilisez un économiseur d'écran.
- ▶ Raccordez l'ordinateur au port RVB (PC) ou HDMI IN (ou HDMI/DVI IN) du téléviseur, et modifiez la résolution.
- ▶ Il est possible que des interférences apparaissent selon la résolution, le modèle vertical, le contraste ou la luminosité en mode PC. Changez alors la résolution du mode PC, modifiez la fréquence de rafraîchissement ou réglez la luminosité et le contraste dans le menu, jusqu'à ce que l'image soit nette. Si la fréquence de rafraîchissement de la carte graphique de l'ordinateur ne peut pas être modifiée, changez la carte graphique de l'ordinateur ou demandez conseil au fabricant de la carte graphique.
- ▶ Le mode de synchronisation est distinct pour les fréquences horizontale et verticale.
- ▶ Raccordez le câble de signal du port de sortie du moniteur de l'ordinateur au port RGB (PC) du téléviseur ou le câble de signal du port de sortie HDMI de l'ordinateur au port HDMI/IN (ou HDMI/DVI IN) du téléviseur.
- ▶ Raccordez le câble audio de l'ordinateur à l'entrée audio du téléviseur (les câbles audio ne sont pas fournis avec le téléviseur).
- ▶ Si vous utilisez une carte son, réglez le son de l'ordinateur en conséquence.
- ▶ Ce téléviseur utilise une solution VESA Plug & Play. Ce téléviseur fournit des données EDID au système de l'ordinateur avec un protocole DDC. L'ordinateur se règle automatiquement lorsque vous utilisez le téléviseur.
- ▶ Le protocole DDC est prédéfini pour les modes RVB (RVB analogique) et HDMI (RVB numérique).
- ▶ Si besoin est, définissez les paramètres de la fonction Plug and Play.
- ▶ Si la carte graphique de l'ordinateur ne reproduit pas les signaux RVB analogiques et numériques simultanément, raccordez soit le port RVB, soit l'entrée HDMI IN (ou HDMI/DVI IN) pour afficher l'écran de l'ordinateur sur le téléviseur.
- ▶ Si la carte graphique de l'ordinateur reproduit simultanément la sortie RVB analogique et numérique, réglez le téléviseur sur RVB ou HDMI (l'autre mode est automatiquement réglé sur Plug and Play par le téléviseur.)
- ▶ Il est possible que le mode DOS ne fonctionne pas selon la carte vidéo, si vous utilisez un câble HDMI-DVI.
- ▶ Si vous utilisez un câble RVB-PC trop long, des interférences peuvent apparaître sur l'écran. Nous vous recommandons d'utiliser un câble inférieur à 5 mètres. Cela vous garantit une qualité d'image optimale.

# CONFIGURATION D'UN APPAREIL EXTERNE

## Résolution d'affichage prise en charge (Seulement 19/22LS4D\*)

### Mode RVB-PC, HDMI-PC

Résolution	Fréquence horizontale(KHz)	Fréquence verticale(Hz)
720x400	31,468	70,08
640x480	31,469	59,94
	37,684	75,00
800x600	37,879	60,31
	46,875	75,00
832x624	49,725	74,55
	48,363	60,00
1024x768	56,470	70,00
	60,123	75,029
	60,123	75,029
1280x768	47,78	59,87
1360x768	47,72	59,8
1366x768	47,56	59,6
1280x1024	63,595	60,0
1440x900	55,5	59,90
1400x1050	64,744	59,948
1680x1050	65,16	59,94

● Seulement 19LS4D\*

● Seulement 22LS4D\*

### Mode HDMI-DTV

Résolution	Fréquence horizontale(KHz)	Fréquence verticale(Hz)
720x480	31,469	59,94
	31,5	60
720x576	31,25	50
1280x720	37,500	50
	44,96	59,94
	45	60
1920x1080	33,72	59,94
	33,75	60
	28,125	50,00
	26,97	23,97
	27	24
	33,716	29,976
	33,75	30,00
	56,250	50
67,43	59,94	
67,5	60	



## Résolution d'affichage prise en charge

(Seulement 19/22/26/32/37/42LG30\*\*, 32/37/42LG20\*\*, 32/37/42/47/52LG5\*\*\*)

### Mode RVB-PC, HDMI-PC

Résolution	Fréquence horizontale(KHz)	Fréquence verticale(Hz)
720x400	31,468	70,08
640x480	31,469	59,94
	37,84	75,00
800x600	37,879	60,31
	46,875	75,00
832x624	49,725	74,55
1024x768	48,363	60,00
	56,470	70,00
	60,123	75,029
1280x768	47,78	59,87
1360x768	47,72	59,8
1366x768	47,56	59,6
1440x900	55,5	59,90
1400x1050	64,744	59,948
1680x1050	65,16	59,94
1280x1024	63,595	60,0
1920x1080	66,647	59,988

● Seulement 19LG30\*\*

● Seulement 22LG30\*\*

● Seulement 19LG30\*\*, 37/42/47/52LG5\*\*\*

● Seulement 37/42/47/52LG5\*\*\*

### Mode HDMI-DTV

Résolution	Fréquence horizontale(KHz)	Fréquence verticale(Hz)
720x480	31,469 / 31,5	59,94 / 60
720x576	31,25	50
1280x720	37,500	50
	44,96 / 45	59,94 / 60
1920x1080	33,72 / 33,75	59,94 / 60
	28,125	50,00
	26,97 / 27	23,97 / 24
	33,716 / 33,75	26,976 / 30,00
	56,250	50
	67,43 / 67,5	59,94 / 60

## Résolution d'affichage prise en charge

(Seulement 42/50PG10\*\*, 42/50PG20\*\*, 42/50/60PG30\*\*)

### Mode RVB-PC, HDMI-PC

Résolution	Fréquence horizontale(KHz)	Fréquence verticale(Hz)
720x400	31,468	70,08
640x480	31,469	59,94
800x600	37,879	60,31
1024x768	48,363	60,00
1280x768	47,78	59,87
1360x768	47,72	59,80
1920x1080	66,647	59,988

### Mode HDMI-DTV

Résolution	Fréquence horizontale(KHz)	Fréquence verticale(Hz)
640x480	31,469	59,94
	31,469	60,00
720x480	31,47	59,94
	31,50	60,00
720x576	31,25	50,00
1280x720	37,50	50,00
	44,96	59,94
	45,00	60,00
1920x1080	28,125	50,00
	33,72	59,94
	33,75	60,00
	27,000	24,00
	33,75	30
	56,25	50,00
	67,433	59,94
	67,50	60

# CONFIGURATION D'UN APPAREIL EXTERNE



## Configuration de l'écran pour le mode PC

### Réinitialisation de l'écran

Restaure les réglages Position, Taille et Phase aux paramètres d'usine.

Cette fonction peut être activée dans le mode suivant : RGB (RVB) [PC].

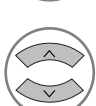
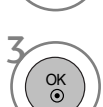
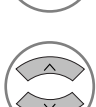
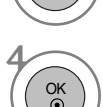
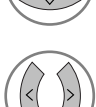
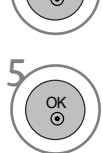

- 1   Sélectionner **IMAGE**.
- 2   Sélectionner **ECRAN**.
- 3   Sélectionner **Réglages usine**.
- 4   Sélectionner **Oui**.
- 5  Activer **Réglages usine**.

- Appuyez sur la touche **MENU** pour revenir à l'affichage normal de la télévision.
- Appuyez sur la touche **RETURN (Retour)** pour revenir à l'écran du menu précédent.

## Réglage de la position, taille et phase de l'écran

Si l'image n'est toujours pas nette après l'ajustement automatique et notamment si les caractères continuent de trembler, réglez la phase de l'image manuellement.

Cette fonction peut être activée dans le mode suivant : RGB (RVB) [PC].

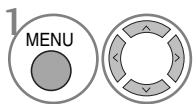

Sélectionner **IMAGE**.

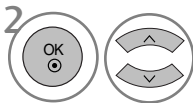

Sélectionner **ECRAN**.

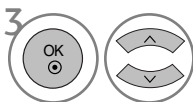

Sélectionner **Position, Taille ou Phase**.

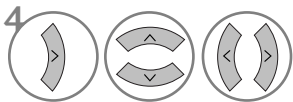

Effectuez les réglages adéquats.

- Appuyez sur la touche **MENU** pour revenir à l'affichage normal de la télévision.
- Appuyez sur la touche **RETURN** (Retour) pour revenir à l'écran du menu précédent.



# CONFIGURATION D'UN APPAREIL EXTERNE

## Sélection de la résolution

Pour afficher une image normale, la résolution du mode RVB doit correspondre à la sélection du mode PC.

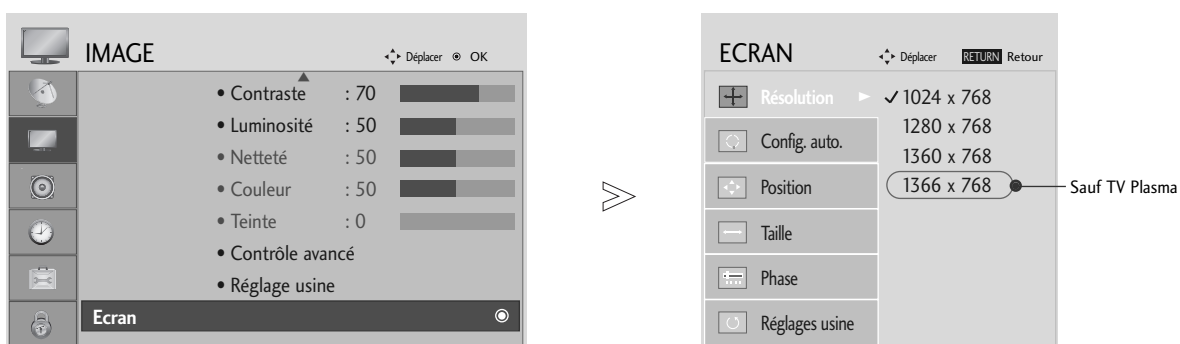
Cette fonction peut être activée dans le mode suivant : RGB (RVB) [PC].

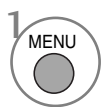

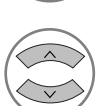
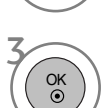
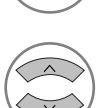
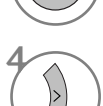
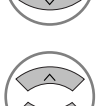
- 1   Sélectionner **IMAGE**.
- 2   Sélectionner **ECRAN**.
- 3   Sélectionner **Résolution**.
- 4   Sélectionner la résolution souhaitée.

- Appuyez sur la touche **MENU** pour revenir à l'affichage normal de la télévision.
- Appuyez sur la touche **RETURN** (Retour) pour revenir à l'écran du menu précédent.







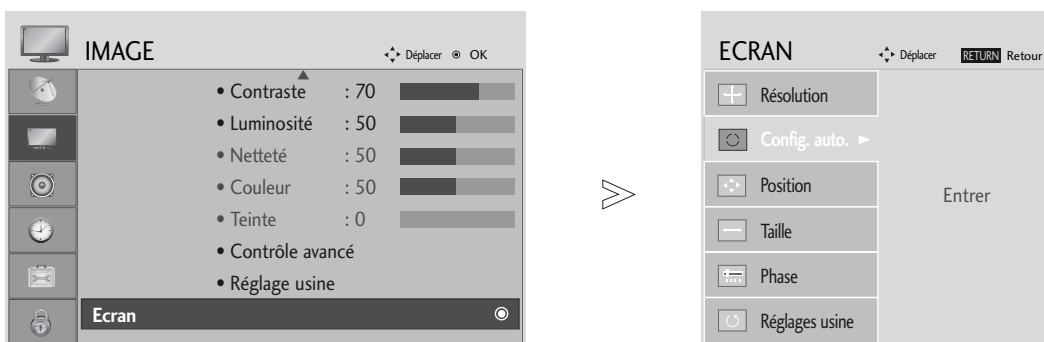

## Configuration automatique (mode RVB [PC] uniquement)

Ajuste la position de l'image et minimise le tremblement de l'image de façon automatique. Si l'image n'est toujours pas nette après avoir effectué les réglages, bien que votre téléviseur fonctionne correctement, vous devez effectuer d'autres réglages.

### Config. auto.

Cette fonction sert au réglage automatique de la position, de l'horloge et de la phase de l'écran. L'image affichée sera instable pendant quelques secondes, le temps que la configuration automatique soit effectuée.



- 1   Sélectionner **IMAGE**.
- 2   Sélectionner **ECRAN**.
- 3   Sélectionner **Config. auto..**
- 4   Sélectionner **Oui**.
- 5  Activer Config. auto.

- Si la position de l'image n'est toujours pas correcte, relancez la configuration automatique.
- Si les images doivent être de nouveau ajustées après le réglage automatique en mode RVB (PC), vous pouvez ajuster la position, la taille ou la phase.

- Appuyez sur la touche **MENU** pour revenir à l'affichage normal de la télévision.
- Appuyez sur la touche **RETURN** (Retour) pour revenir à l'écran du menu précédent.

# UTILISATION DU TÉLÉVISEUR/CONTRÔLE DES CHÂÎNES

## FONCTIONS DES TOUCHES DE LA TÉLÉCOMMANDE (Seulement 19/22LS4D\*)

Lorsque vous utilisez la télécommande, dirigez-la vers le capteur de la télécommande du téléviseur.

UTILISATION DU TÉLÉVISEUR/CONTRÔLE DES CHÂÎNES

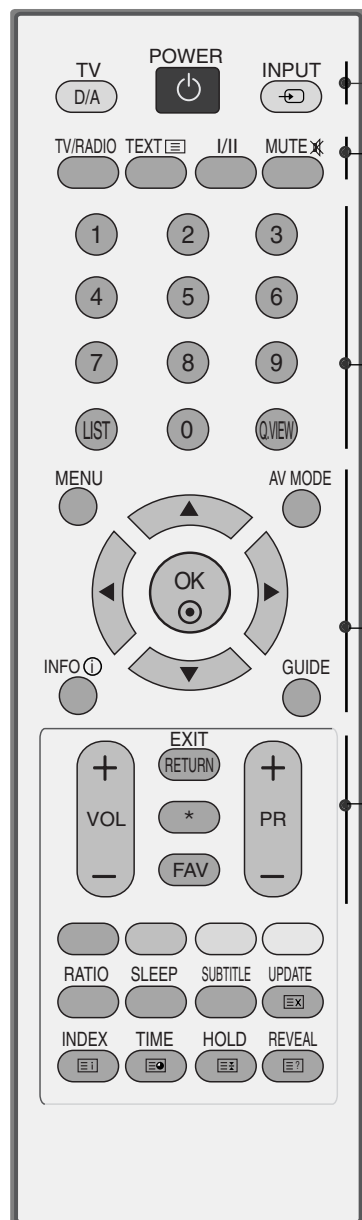

- POWER** Permet de mettre l'appareil sous tension lorsqu'il est en mode veille et de le mettre hors tension pour passer en mode veille.
- D/A INPUT** Permet de sélectionner le mode numérique ou le mode analogique.  
Permet de mettre l'appareil sous tension lorsqu'il est en mode veille.
- INPUT** Le mode d'entrée externe permet d'alterner entre les appareils externes.  
Permet de mettre l'appareil sous tension lorsqu'il est en mode veille.
- TV/RADIO** Permet de sélectionner la chaîne Radio ou TV en mode numérique.
- I/II** Permet de sélectionner la sortie du son.
- MUTE** Permet de couper ou de remettre le son.
- Touches numériques 0 à 9** Permettent de sélectionner une chaîne.  
Permettent de sélectionner des éléments numérotés dans un menu.
- LIST** Affiche la liste des chaînes.
- Q.VIEW** Permet de revenir à la dernière chaîne visionnée.
- MENU** Permet de sélectionner un menu.
- AV MODE** Permet de sélectionner et définir des images et des sons lorsque vous raccordez des appareils AV.
- INFO ⓘ** Affiche les informations de l'écran sélectionné.
- GUIDE** Affiche le guide de programmes.
- TOUCHES CENTRALES (haut/bas/gauche/droite)** Ces touches vous permettent de naviguer à travers les menus à l'écran et de régler les paramètres système à votre convenance.
- OK** Valide votre sélection ou affiche le mode en cours.
- VOLUME UP /DOWN** Permet de régler le volume.
- RETURN(EXIT)** Permet à l'utilisateur de revenir à l'étape précédente d'une application interactive, du guide de programmes électronique (EPG) ou d'une autre fonction interactive.
  - \* Aucune fonction
- FAV** Permet d'afficher la chaîne préférée sélectionnée.
- Programme UP/DOWN** Permet de sélectionner une chaîne.

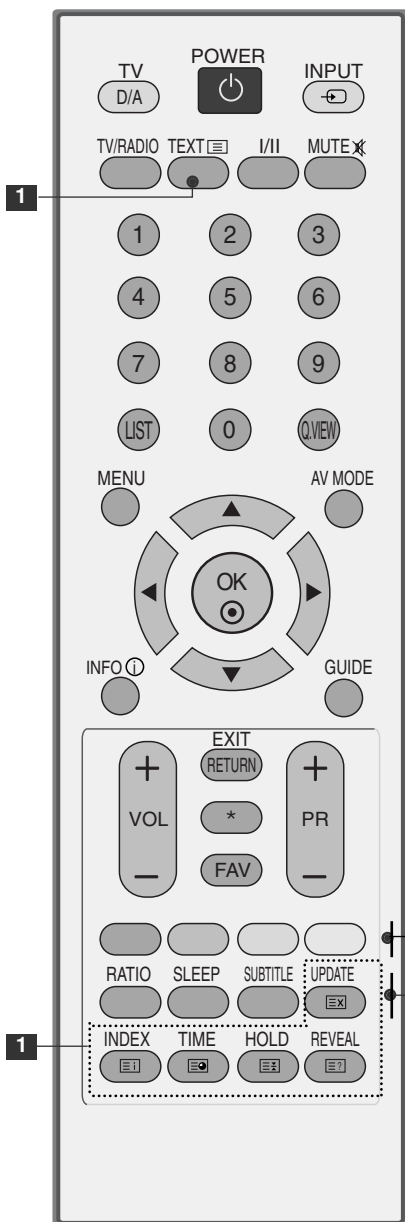

**1** **Touches du TÉLÉTEXTE** Ces touches sont utilisées pour le télétexte. Pour de plus amples détails, veuillez vous reporter à la section 'Télétexte'.

**TOUCHES COLORÉES** Ces touches sont utilisées pour le télétexte (uniquement pour les modèles équipés du TÉLÉTEXTE) ou pour l'Édition des chaînes.

**RATIO** Permet de sélectionner le format d'image de votre choix.

**SLEEP** Permet d'activer la mise en veille.

**SUBTITLE** Affiche les sous-titres dans la langue de votre choix en mode numérique.

### Insertion des piles

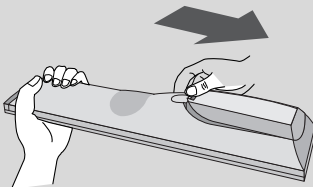

- Ouvrez le capot du compartiment à piles à l'arrière de la télécommande.
- Utilisez deux piles alcalines de 1,5V de type AAA. Ne mélangez pas piles neuves et piles usagées.
- Remettez le capot.

# UTILISATION DU TÉLÉVISEUR/CONTRÔLE DES CHAÎNES

(Seulement 42/50PG10\*\*)

UTILISATION DU TÉLÉVISEUR/CONTRÔLE DES CHAÎNES

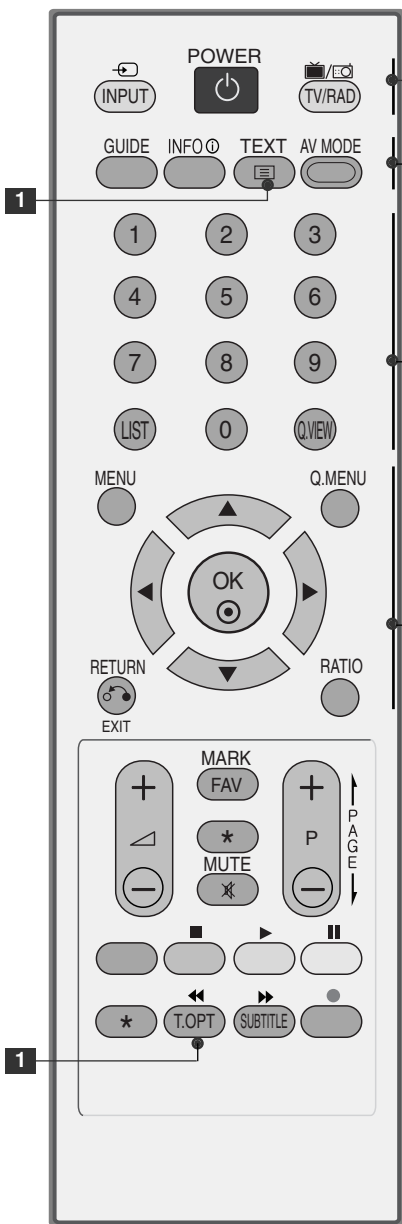

**POWER** Permet de mettre l'appareil sous tension lorsqu'il est en mode veille et de le mettre hors tension pour passer en mode veille.

**INPUT** Le mode d'entrée externe permet d'alterner entre les appareils externes.  
Permet de mettre l'appareil sous tension lorsqu'il est en mode veille.

**TV/RAD** Permet de sélectionner la radio, la télévision ou une chaîne numérique.

**GUIDE** Affiche le guide de programmes.

**INFO ⓘ** Affiche les informations de l'écran sélectionné.

**1 Touches du TÉLÉTEXTE** Ces touches sont utilisées pour le télétexte.  
Pour de plus amples détails, veuillez vous reporter à la section 'Télétexte'.

**AV MODE** Permet de sélectionner et définir des images et des sons lorsque vous raccordez des appareils AV.

**Touches numériques 0 à 9** Permettent de sélectionner une chaîne.  
Permettent de sélectionner des éléments numérotés dans un menu.

**LIST** Affiche la liste des chaînes.

**Q.VIEW** Permet de revenir à la dernière chaîne visionnée.

**MENU** Permet de sélectionner un menu.  
Efface tous les affichages à l'écran et retourne au mode de visionnage de la télévision depuis n'importe quel menu.

**Q.MENU** Permet de sélectionner la source du menu rapide souhaitée.

**THUMBSTICK (Up/Down/Left Right)** Ces touches vous permettent de naviguer à travers les menus à l'écran et de régler les paramètres système à votre convenance.

**OK** Valide votre sélection ou affiche le mode en cours.

**RETURN(EXIT)** Permet à l'utilisateur de revenir en arrière dans une application interactive, EPG ou autre fonction d'interaction.

**RATIO** Permet de sélectionner le format d'image de votre choix.



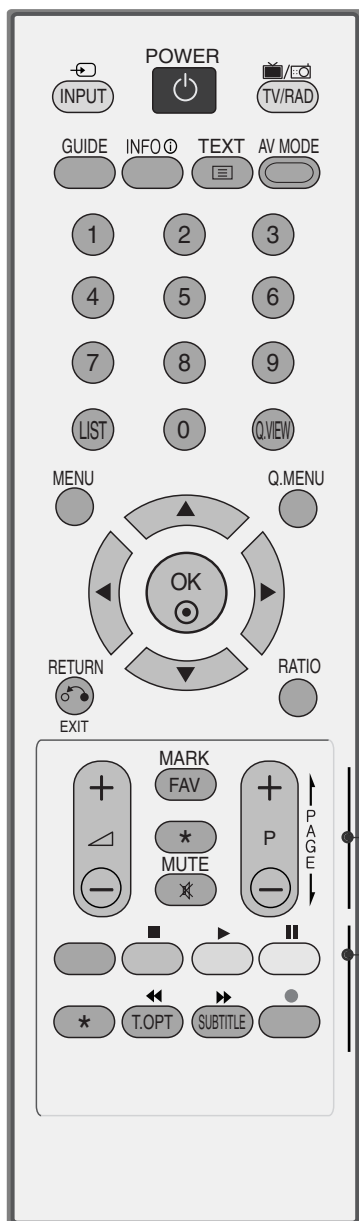

**VOLUME +/-** Permet de régler le volume.

**FAV** Permet d'afficher la chaîne préférée sélectionnée.

\* Aucune fonction

**MUTE** Permet de couper ou de remettre le son.

**Programme ^ v** Permet de sélectionner une chaîne.

**TOUCHES COLORÉES** Ces touches sont utilisées pour le télétexte (uniquement pour les modèles équipés du TÉLÉTEXTE) ou pour l'Édition des chaînes.

**SUBTITLE** Affiche les sous-titres dans la langue de votre choix en mode numérique.

**Touches de commande SIMPLINK** Commande Simplink.

## Insertion des piles

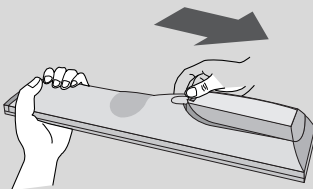

- Ouvrez le capot du compartiment à piles à l'arrière de la télécommande.
- Utilisez deux piles alcalines de 1,5V de type AAA. Ne mélangez pas piles neuves et piles usagées.
- Remettez le capot.

# UTILISATION DU TÉLÉVISEUR/CONTRÔLE DES CHÂÎNES

(Sauf 19/22LS4D\*, 42/50PG10\*\*)



- 1**
  - MODE** Permet de sélectionner les modes de fonctionnement à distance.
  - POWER** Permet de mettre l'appareil sous tension lorsqu'il est en mode veille et de le mettre hors tension pour passer en mode veille.
  - INPUT** Le mode d'entrée externe permet d'alterner entre les appareils externes. Permet de mettre l'appareil sous tension lorsqu'il est en mode veille.
  - TV/RAD** Permet de sélectionner la radio, la télévision ou une chaîne numérique.
  - RATIO** Permet de sélectionner le format d'image de votre choix.
- Q. MENU** Permet de sélectionner la source du menu rapide souhaitée.
  - MENU** Permet de sélectionner un menu. Efface tous les affichages à l'écran et retourne au mode de visionnage de la télévision depuis n'importe quel menu.
  - GUIDE** Affiche le guide de programmes.
- THUMBSTICK** Ces touches vous permettent de naviguer à travers les menus à l'écran et de régler les paramètres système à votre convenance.
  - OK** Valide votre sélection ou affiche le mode en cours.
- RETURN(EXIT)** Permet à l'utilisateur de revenir en arrière dans une application interactive, EPG ou autre fonction d'interaction.
  - INFO ⓘ** Affiche les informations de l'écran sélectionné.
  - AV MODE** Permet de sélectionner et définir des images et des sons lorsque vous raccordez des appareils AV.
- TOUCHES COLORÉES** Ces touches sont utilisées pour le télétexte (uniquement pour les modèles équipés du TÉLÉTEXTE) ou pour l'Édition des chaînes.
- 2**
  - Touches du TÉLÉTEXTE** Ces touches sont utilisées pour le télétexte. Pour de plus amples détails, veuillez vous reporter à la section 'Télétexte'.
  - SUBTITLE** Affiche les sous-titres dans la langue de votre choix en mode numérique.
- 3**
  - SIMPLINK** Affiche une liste des appareils audiovisuels raccordés au téléviseur. Lorsque vous appuyez sur cette touche, le menu Simplink s'affiche à l'écran



**VOLUME +/-** Permet de régler le volume.

**FAV** Permet d'afficher la chaîne préférée sélectionnée.

**MUTE** Permet de couper ou de remettre le son.

**Programme ^ v** Permet de sélectionner une chaîne.

**PAGE UP/DOWN** Permet de se déplacer d'un ensemble d'informations affichées à l'écran à un autre.

**Touches numériques 0 à 9** Permettent de sélectionner une chaîne.  
Permettent de sélectionner des éléments numérotés dans un menu.

**LIST** Affiche la liste des chaînes.

**Q.VIEW** Permet de revenir à la dernière chaîne visionnée.

**Touches de commande SIMPLINK** Commande Simplink.

### Insertion des piles

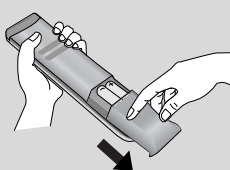

- Ouvrez le capot du compartiment à piles à l'arrière de la télécommande.
- Utilisez deux piles alcalines de 1,5V de type AAA. Ne mélangez pas piles neuves et piles usagées.
- Remettez le capot.

# UTILISATION DU TÉLÉVISEUR/CONTRÔLE DES CHAÎNES

## MISE SOUS TENSION DU TÉLÉVISEUR

- Pour pouvoir utiliser toutes les fonctions du téléviseur, vous devez mettre celui-ci sous tension.

- 1 Vous devez tout d'abord raccorder correctement le cordon d'alimentation.  
Le téléviseur se met alors en mode veille.
- 2 Pour allumer le téléviseur lorsque celui-ci est en mode veille, appuyez sur la touche  $\odot$  / I, INPUT ou P  $\wedge$   $\vee$  (ou PR  $\blacktriangle$   $\blacktriangledown$ ) du téléviseur, ou appuyez sur la touche POWER, INPUT, D/A, P  $\wedge$   $\vee$  (ou (PR + - ou P + -)) ou sur les touches NUMÉRIQUES de la télécommande.

### Initialisation de la configuration

Si l'affichage à l'écran (OSD) apparaît une fois la télévision allumée, vous pouvez régler la langue, le mode de sélection, le pays, le fuseau horaire et la recherche automatique des chaînes.

#### Remarque:

- a. L'OSD disparaît automatiquement au bout de 40 secondes si vous n'appuyez sur aucune touche.
- b. Appuyez sur la touche **RETURN** pour passer de l'OSD actuel à l'OSD précédent.
- c. Pour les pays qui n'ont pas de normes de diffusion numérique confirmées, certaines options numériques peuvent ne pas fonctionner, selon l'environnement de diffusion numérique.
- d. Le mode "Domicile" est particulièrement adapté à l'environnement domestique. Il est défini comme le mode par défaut de ce téléviseur.
- e. Le mode "Magasin" est particulièrement adapté à l'environnement des magasins. Si un utilisateur modifie les données de qualité d'image, le mode "Magasin" initialise l'appareil à la qualité vidéo définie par le fabricant après un laps de temps spécifique.
- f. Le mode (Domicile, Magasin) peut être changé en restaurant les paramètres d'usine (réglage initial) dans le menu **OPTION**.

## SÉLECTION DES CHAÎNES

- 1 Appuyez sur la touche P  $\wedge$   $\vee$  (ou (PR + - ou P + -)) ou sur les touches NUMÉRIQUES pour sélectionner un numéro de chaîne.

## RÉGLAGE DU VOLUME

- 1 Appuyez sur la touche VOL + - (ou  $\blacktriangle$  + -) pour régler le volume.

Si vous souhaitez couper le son, appuyez sur la touche **MUTE**.

Vous pouvez annuler cette fonction en appuyant sur les touches **MUTE, VOL + -** (ou  $\blacktriangle$  + -) .

# SÉLECTION ET RÉGLAGE DES MENUS À L'ÉCRAN

Il est possible que l'affichage à l'écran de votre téléviseur soit différent de celui indiqué dans les schémas de ce manuel.

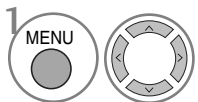
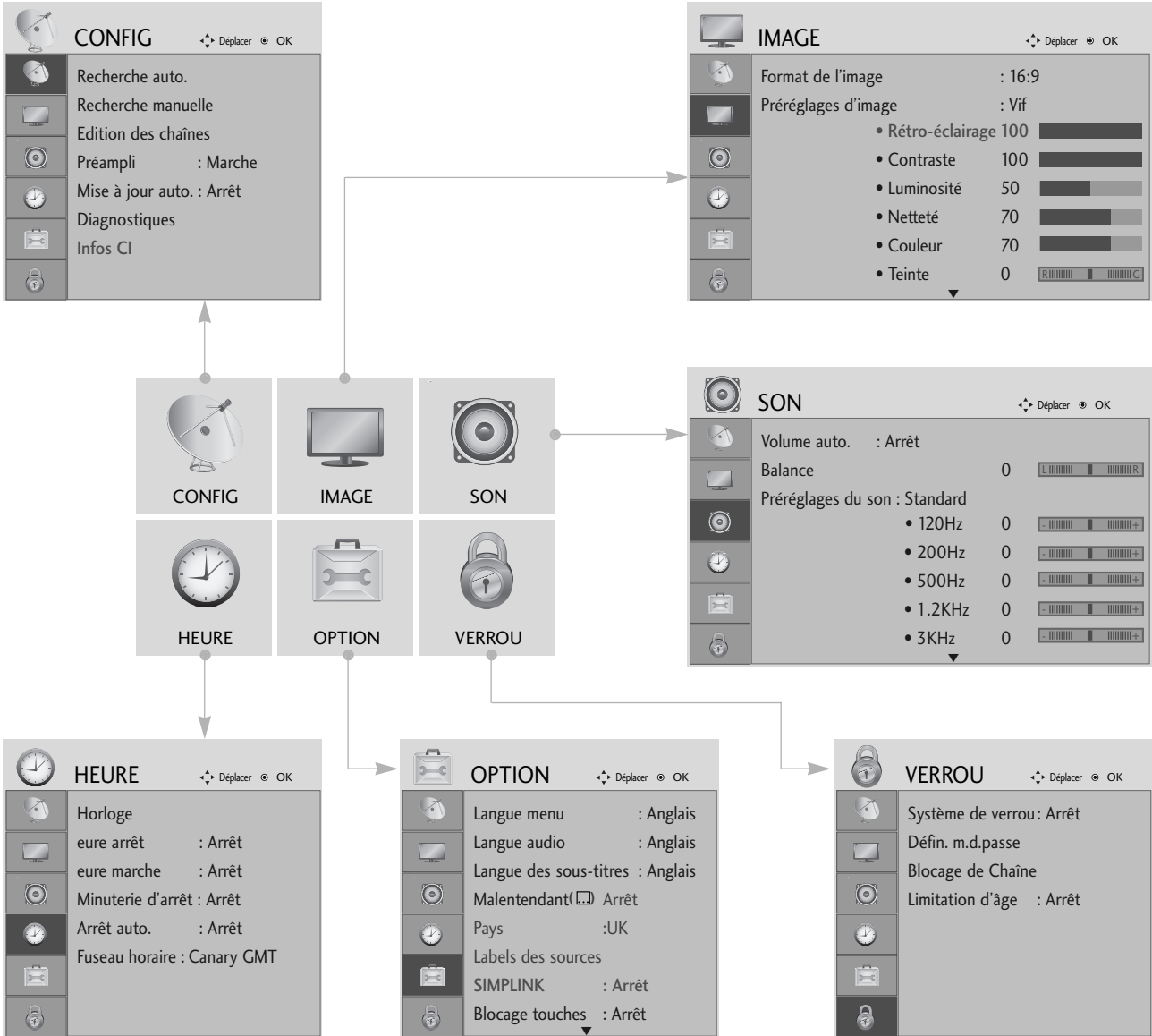

Afficher chaque menu.

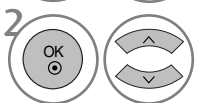

Sélectionner une option du menu.



Aller dans le menu contextuel.

- Appuyez sur la touche **MENU** pour revenir à l'affichage normal de la télévision.
- Appuyez sur la touche **RETURN** (Retour) pour revenir à l'écran du menu précédent.

# UTILISATION DU TÉLÉVISEUR/CONTRÔLE DES CHÂÎNES

## RECHERCHE AUTOMATIQUE DES CHÂÎNES

Utilisez cette fonction pour rechercher et mémoriser automatiquement toutes les chaînes.

Lorsque vous lancez la programmation automatique, toutes les informations enregistrées auparavant sur le service seront supprimées.

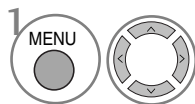
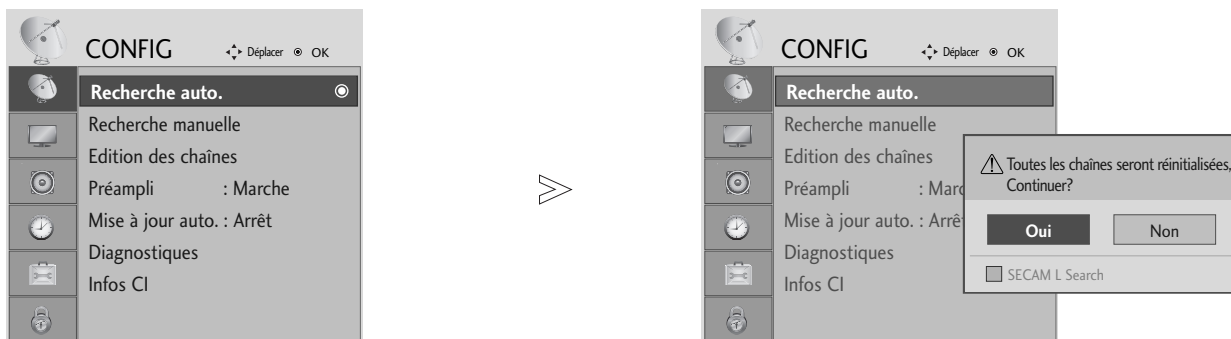

Sélectionner **CONFIG**.

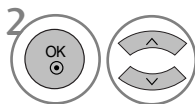

Sélectionner **Recherche auto..**

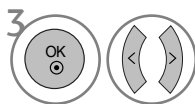

Sélectionner **Oui**.



Activer **Recherche auto..**

- Utilisez les touches NUMÉRIQUES pour saisir un mot de passe à 4 chiffres dans Système de verrou "Marche".
- Si vous souhaitez poursuivre la recherche automatique, sélectionnez **Oui** à l'aide de la touche < > . Appuyez ensuite sur **OK**. Sinon, sélectionnez **Non**.

- Appuyez sur la touche **MENU** pour revenir à l'affichage normal de la télévision.
- Appuyez sur la touche **RETURN** (Retour) pour revenir à l'écran du menu précédent.

# RECHERCHE MANUELLE (EN MODE NUMÉRIQUE)

La recherche manuelle vous permet d'ajouter manuellement une chaîne à la liste des chaînes.

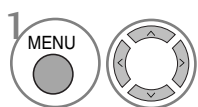
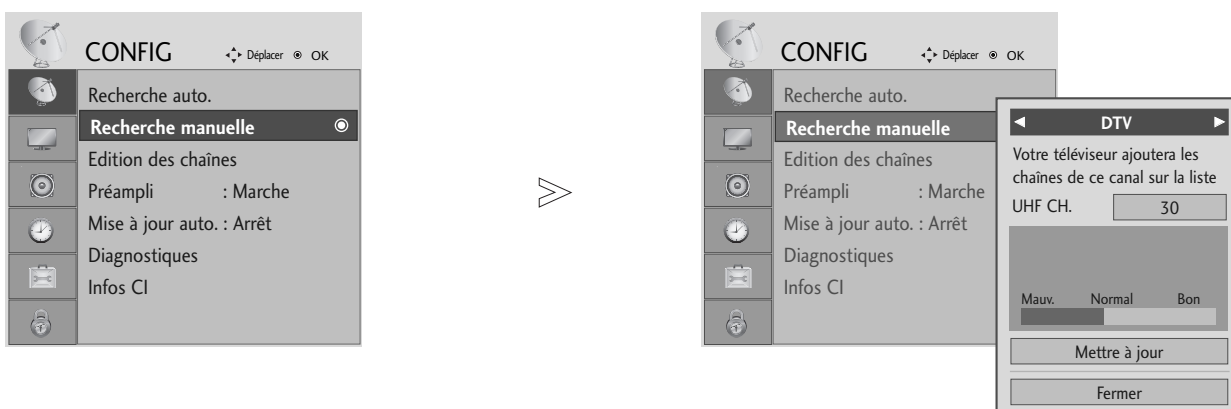

Sélectionner **CONFIG**.

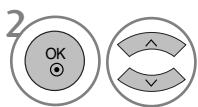

Sélectionner **Recherche manuelle**.

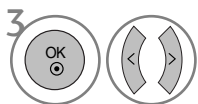

Sélectionner **DTV (Numérique)**.

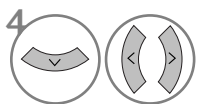

Sélectionner le numéro du canal souhaité.

- Utilisez les touches NUMÉRIQUES pour saisir un mot de passe à 4 chiffres dans Système de verrou "Marche".

- Appuyez sur la touche **MENU** pour revenir à l'affichage normal de la télévision.
- Appuyez sur la touche **RETURN** (Retour) pour revenir à l'écran du menu précédent.

# UTILISATION DU TÉLÉVISEUR/CONTRÔLE DES CHAÎNES

## RECHERCHE MANUELLE (EN MODE ANALOGIQUE)

La recherche manuelle vous permet de rechercher manuellement les canaux et de leur affecter les numéros de votre choix.

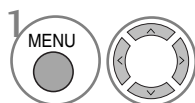
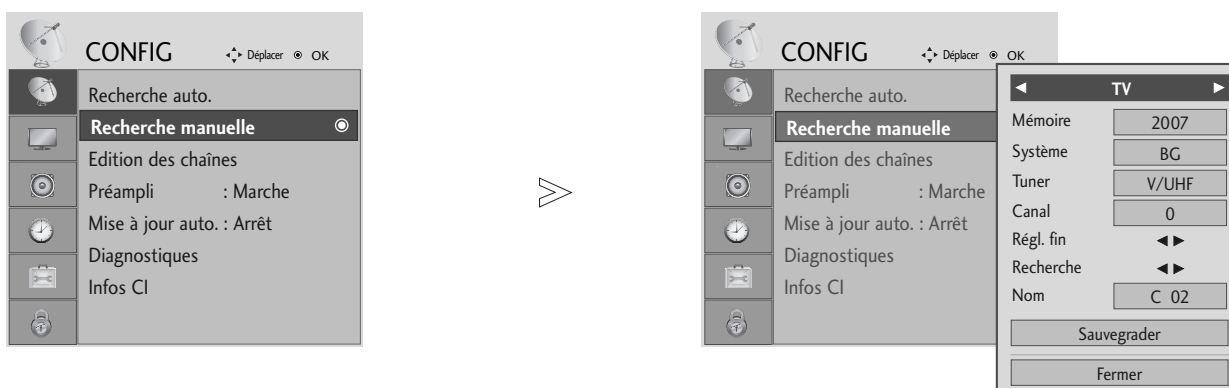

Sélectionner **CONFIG**.

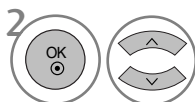

Sélectionner **Recherche manuelle**.

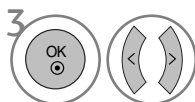

Sélectionner **TV** (Télévision).

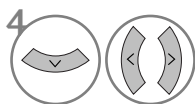

ou  Sélectionner le numéro de chaîne souhaité.



Sélectionner un système TV.

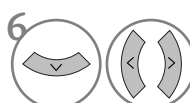

Sélectionner **V/UHF** ou **Câble**.



ou  Sélectionner le numéro du canal souhaité.

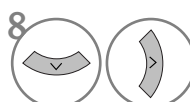

Commencer la recherche.

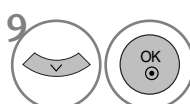

Sélectionner **Sauvegrader**.









- Appuyez sur la touche **MENU** pour revenir à l'affichage normal de la télévision.
- Appuyez sur la touche **RETURN** (Retour) pour revenir à l'écran du menu précédent.







- Utilisez les touches NUMÉRIQUES pour saisir un mot de passe à 4 chiffres dans Système de verrou "Marche".
- **L** : SECAM L/L' (France)
- **BG** : PAL B/G, SECAM B/G (Europe/Europe de l'Est/Asie/ Nouvelle-Zélande/Moyen-Orient/Afrique/Australie)
- **I** : PAL I/II (Royaume-Uni/Irlande/Hong Kong/Afrique du Sud)
- **DK** : PAL D/K, SECAM D/K (Europe de l'Est/Chine/Afrique/CEI)
- Pour enregistrer un autre canal, répétez les étapes 4 à 9.



## ■ Affectation d'un nom à une chaîne











Vous pouvez aussi affecter à chaque numéro un nom de cinq lettres.

- 1   Sélectionner **CONFIG.**
- 2   Sélectionner **Recherche manuelle.**
- 3   Sélectionner **TV (Télévision).**
- 4   Sélectionner **Nom.**

- 5   Sélectionner la position et choisissez le caractère, etc. Vous pouvez utiliser n'importe quelle lettre de l'alphabet, tous les chiffres de 0 à 9, les signes +/- et le caractère d'espace.
- 6   Sélectionner **Fermer.**
- 7   Sélectionner **Sauvegrader.**

## ■ Réglage de précision

En règle générale, le réglage de précision ne s'avère nécessaire que lorsque la qualité de réception est médiocre.

- 1   Sélectionner **CONFIG.**
- 2   Sélectionner **Recherche manuelle.**
- 3   Sélectionner **TV (Télévision).**
- 4  Sélectionner **Régl. fin.**
- 5  Régler la mise au point pour obtenir la meilleure image et le meilleur son.
- 6   Sélectionner **Sauvegrader.**

- Appuyez sur la touche **MENU** pour revenir à l'affichage normal de la télévision.
- Appuyez sur la touche **RETURN** (Retour) pour revenir à l'écran du menu précédent.

# UTILISATION DU TÉLÉVISEUR/CONTRÔLE DES CHAÎNES

## EDITION DES CHAÎNES

Si un numéro de chaîne est omis, cela signifie que vous ne pourrez pas le sélectionner avec la touche P ^ v (ou (PR + - ou P + -)) lorsque vous regardez la télévision.

Si vous souhaitez sélectionner le numéro de chaîne omis, entrez directement le numéro à l'aide des touches NUMÉRIQUES ou sélectionnez-le dans le menu Édition des chaînes.

Cette fonction vous permet d'omettre les chaînes mémorisées.

Dans certains pays, vous pouvez changer de numéro de chaîne au moyen de la touche JAUNE.



1 Sélectionner **CONFIG**.



2 Sélectionner **Edition des chaînes**.



3 Entrer dans le menu.



4 Sélectionner un programme à enregistrer ou à sauter.

• Utilisez les touches NUMÉRIQUES pour saisir un mot de passe à 4 chiffres dans Système de verrou "Marche".

- Appuyez sur la touche **MENU** pour revenir à l'affichage normal de la télévision.
- Appuyez sur la touche **RETURN** (Retour) pour revenir à l'écran du menu précédent.

## EN MODE NUMERIQUE (DTV)/RADIO

### ■ Sauter un numéro de chaîne



Sélectionner un numéro de chaîne à sauter.



Faire passer le numéro de chaîne sauté à la couleur bleu.



Désélectionner le numéro de chaîne sauté.

- Lorsqu'un numéro de chaîne est sauté, cela veut dire que vous ne pourrez pas le sélectionner en utilisant la touche **P** ^ v (ou **PR** + - ou **P** + -) pendant le fonctionnement normal du téléviseur. Par ailleurs, ce numéro de chaîne s'affiche en bleu.
- Si vous voulez sélectionner un numéro de chaîne sauté, saisissez directement le numéro en utilisant les touches NUMÉROTÉES ou sélectionnez-le dans le menu "Édition des chaînes" ou EPG.

### ■ Sélection de votre chaîne préférée

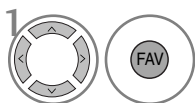

Sélectionner votre numéro de chaîne préféré.

- La chaîne sélectionnée rejoindra automatiquement la liste de vos chaînes préférée.

# UTILISATION DU TÉLÉVISEUR/CONTRÔLE DES CHÂÎNES

## EN MODE TV



Cette fonction vous permet de supprimer ou de sauter les chaînes mémorisées.

### ■ Recherche automatique

-  **VERTE** Lancer la recherche automatique.





• Une fois la recherche automatique activée, vous ne pouvez plus modifier les chaînes.

### ■ Supprimer une chaîne



-  Sélectionner un numéro de chaîne à supprimer.
-  **ROUGE** Faire passer le numéro de chaîne supprimé à la couleur rouge.
-  **ROUGE** Désélectionner le numéro de chaîne supprimé.

• La chaîne sélectionnée est supprimée et toutes les chaînes suivantes sont avancées d'un rang dans la programmation.

### ■ Déplacer une chaîne

-  Sélectionner un numéro de chaîne à déplacer.
-  **JAUNE**  Faire passer le numéro de chaîne à déplacer à la couleur jaune.
-  **JAUNE** Désélectionner le numéro de chaîne déplacé.



### ■ Sauter un numéro de chaîne

-  Sélectionner un numéro de chaîne à sauter.
-  **BLEUE** Faire passer le numéro de chaîne sauté à la couleur bleu.
-  **BLEUE** Désélectionner le numéro de chaîne sauté.

• Lorsqu'un numéro de chaîne est sauté, cela veut dire que vous ne pourrez pas le sélectionner en utilisant la touche P ^ v (ou (PR + - ou P + -)) pendant le fonctionnement normal du téléviseur. Par ailleurs, ce numéro de chaîne s'affiche en bleu.

• Si vous voulez sélectionner un numéro de chaîne sauté, saisissez directement le numéro en utilisant les touches NUMÉROTÉES ou sélectionnez-le dans le menu "Édition des chaînes" ou EPG

### ■ Sélection de votre chaîne préférée





-   Sélectionner votre numéro de chaîne préféré.

• Le numéro de chaîne sélectionné sera ajouté à la liste des chaînes favorites.

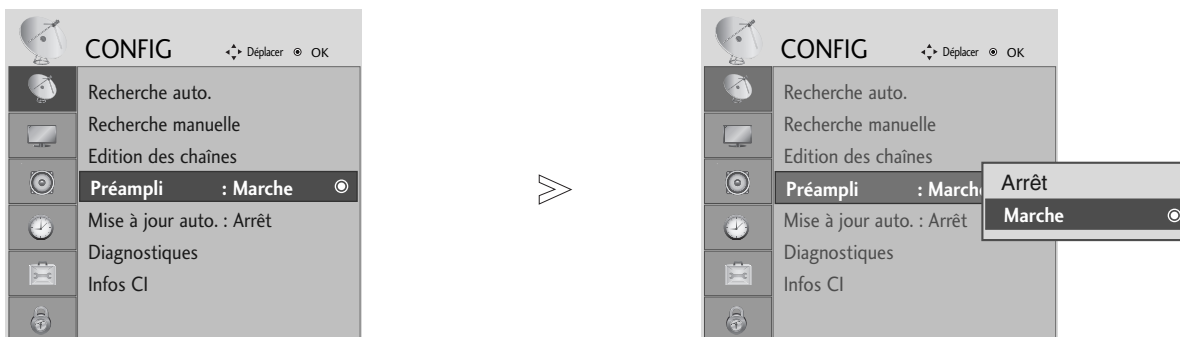
## PRÉAMPLI (EN MODE NUMÉRIQUE UNIQUEMENT)

Si la réception est de mauvaise qualité, réglez la fonction Préampli sur "Marche".  
Lorsque le signal est fort, sélectionnez "Arrêt".

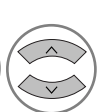

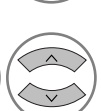
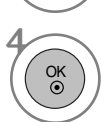
-   Sélectionner **CONFIG**.
-   Sélectionner **Préampli**.
-   Sélectionner **Marche** ou **Arrêt**.
-  Enregistrer souhaitée.

- Appuyez sur la touche **MENU** pour revenir à l'affichage normal de la télévision.
- Appuyez sur la touche **RETURN** (Retour) pour revenir à l'écran du menu précédent.

# UTILISATION DU TÉLÉVISEUR/CONTRÔLE DES CHAÎNES

## MISE À JOUR LOGICIELLE

Une mise à jour logicielle signifie que le logiciel peut être téléchargé à l'aide du système de diffusion terrestre numérique.

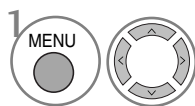
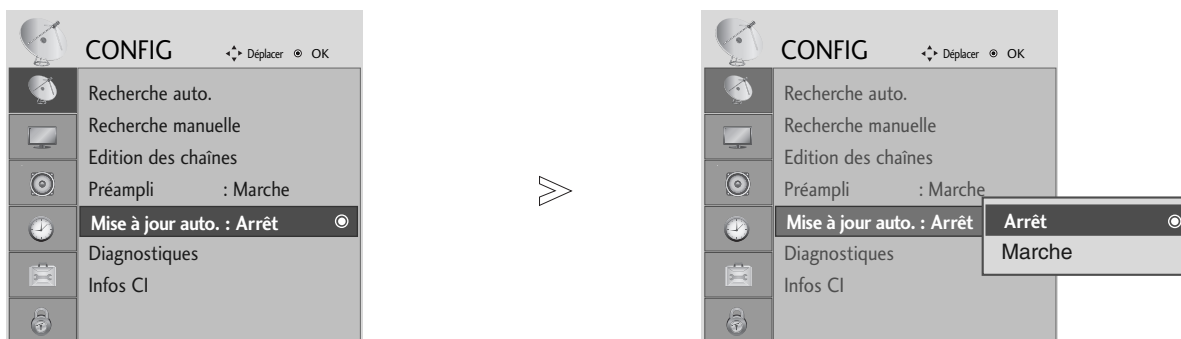

1 Sélectionner **CONFIG**.

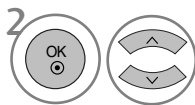

2 Sélectionner **Mise à jour auto..**

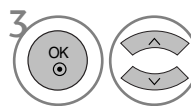

3 Sélectionner **Marche** ou **Arrêt**.

• Si vous sélectionnez **Marche**, un message de confirmation s'affiche pour vous notifier qu'un nouveau logiciel a été détecté.



4 Enregistrer.

### \* Lors du réglage de l'option "Mise à jour Auto."

De temps à autres, des informations sur la mise à jour du logiciel s'affichent dans le menu suivant sur l'écran du téléviseur.

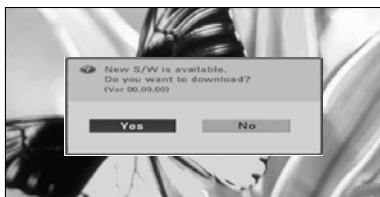

Lorsque l'option Mise à jour auto. est réglée sur "Arrêt", le message pour la modifier sur "Marche" s'affiche.

Sélectionnez **Oui** à l'aide de la touche < > ; vous verrez alors l'image suivante.

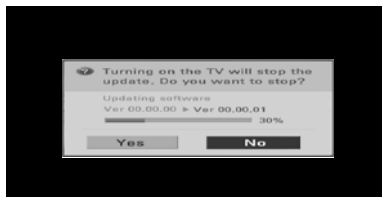

Le téléchargement démarre quand l'appareil est mis hors tension. Lorsque l'appareil est mis sous tension pendant le téléchargement, l'état de la progression s'affiche.

Après la fin de la mise à jour du logiciel, le système redémarre.



- Lors de la mise à jour du logiciel, notez les points suivants :







- L'alimentation du téléviseur ne doit pas être coupée.
- Le téléviseur ne doit pas être éteint.
- L'antenne ne doit pas être déconnectée.
- Une fois la mise à jour terminée, vous pouvez confirmer la mise à jour de la version du logiciel dans le menu Diagnostics.

## DIAGNOSTICS (EN MODE NUMÉRIQUE UNIQUEMENT)

Cette fonction vous permet d'afficher le constructeur, le modèle/référence, le numéro de série et la version du logiciel.

Les informations et la puissance du signal du multiplexeur syntonisé sont affichées.  
Les informations sur le signal et le nom du multiplexeur sélectionné sont affichés.



-   Sélectionner **CONFIG**.
-   Sélectionner **Diagnostics**.
-  Afficher le constructeur, le modèle/référence, le numéro de série et la version du logiciel.
-   Afficher les informations sur le canal.

- Appuyez sur la touche **MENU** pour revenir à l'affichage normal de la télévision.
- Appuyez sur la touche **RETURN** (Retour) pour revenir à l'écran du menu précédent.

# UTILISATION DU TÉLÉVISEUR/CONTRÔLE DES CHAÎNES

## CI [COMMON INTERFACE] INFORMATION (INFOS CI (INTERFACE COMMUNE))

Cette fonction vous permet de regarder des chaînes cryptées (chaînes payantes). Si vous retirez le module CI, vous ne pouvez plus regarder les chaînes cryptées. Lorsque vous insérez le module dans le logement CI, vous accédez au menu du module. Pour acheter un module et une carte intelligente, contactez votre revendeur. Évitez d'insérer et de retirer le module CI du téléviseur trop fréquemment. Cela risquerait de provoquer un dysfonctionnement. Lorsque le téléviseur se met sous tension après l'insertion du module CI, il est possible qu'aucun son ne soit émis.

Cette fonction peut être incompatible avec le module CI et la carte intelligente.

Il est possible que les fonctions CI ne soient pas disponibles, selon les normes de diffusion du pays.

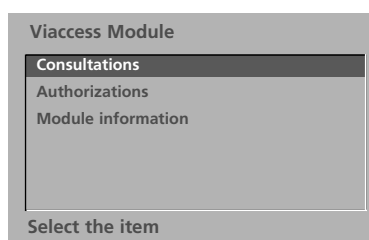

- Cet OSD n'est donné qu'à titre indicatif et les options de menu et le format de l'écran varient selon le prestataire de services de chaînes cryptées.
- Vous pouvez changer l'écran du menu CI (interface commune). Pour cela, consultez votre revendeur.



Sélectionner **CONFIG**.



Sélectionner **Infos CI**.



Sélectionner l'élément souhaité : informations sur le module, informations sur la carte intelligente, langue, téléchargement de logiciel, etc.



Enregistrer souhaitée.

- Appuyez sur la touche **MENU** pour revenir à l'affichage normal de la télévision.
- Appuyez sur la touche **RETURN** (Retour) pour revenir à l'écran du menu précédent.



# SÉLECTION DE LA LISTE DES CHÂÎNES

Vous pouvez vérifier les chaînes enregistrées en mémoire en affichant la liste des chaînes.



S'affiche lorsque la chaîne est verrouillée.

## ■ Affichage de la liste des chaînes



1 Afficher la Liste des chaînes.

- Certains numéros de chaîne peuvent apparaître en bleu. Il s'agit des chaînes que vous avez sautées lors de la recherche automatique ou dans le mode Édition des chaînes.
- Certaines chaînes sont associées à un numéro de canal dans la liste des chaînes ; cela signifie qu'aucun nom de chaîne ne leur est attribué.

## ■ Sélection d'une chaîne dans la liste



1 Sélectionner une chaîne.



2 Aller sur le numéro de chaîne sélectionné.

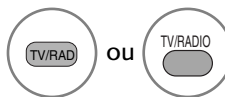

À partir de la chaîne que vous regardez actuellement, le mode passera de TV (télévision) à DTV (numérique), puis à Radio.

## ■ Pour faire défiler la liste des chaînes

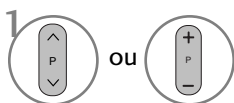

1 Faire défiler les chaînes.



2 Revenir à l'affichage normal de la télévision.

## ■ Afficher le tableau des chaînes préférées.



1 Afficher le tableau des programmes préférés.

# UTILISATION DU TÉLÉVISEUR/CONTRÔLE DES CHAÎNES

## **SIMPLINK** (Sauf 19/22LS4D\*, 42/50PG10\*\*)

Cette fonction n'est disponible qu'avec les appareils comportant le logo SIMPLINK. Vérifiez l'existence de celui-ci.

Ce téléviseur peut ne pas fonctionner correctement s'il est utilisé avec d'autres appareils présentant la fonction HDMI-CEC.

Cette fonction vous permet de contrôler et de lire d'autres appareils audiovisuels raccordés au téléviseur avec un câble HDMI, sans utiliser d'autres câbles et sans effectuer de réglages supplémentaires.

Si vous ne souhaitez pas afficher le menu SIMPLINK, sélectionnez ARRÊT.

La fonction SIMPLINK n'est pas prise en charge par l'entrée HDMI IN 3.

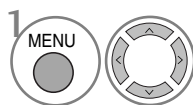
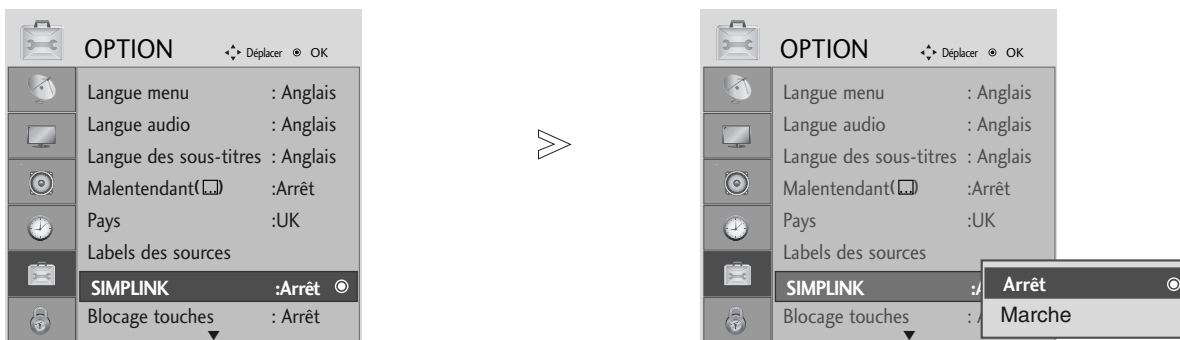

1 Sélectionner **OPTION**.

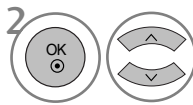

2 Sélectionner **SIMPLINK**.

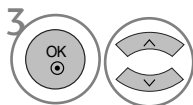

3 Sélectionner **Marche** ou **Arrêt**.



4 Enregistrer.

- Appuyez sur la touche **MENU** pour revenir à l'affichage normal de la télévision.
- Appuyez sur la touche **RETURN** (Retour) pour revenir à l'écran du menu précédent.

### **REMARQUE**

- ▶ Raccordez le terminal HDMI/DVI IN ou HDMI IN du téléviseur au terminal arrière (terminal HDMI) de l'appareil à l'aide du câble HDMI.
- ▶ Après avoir raccordé le terminal HDMI du système de home cinéma disposant de la fonction SIMPLINK comme indiqué ci-dessus, raccordez le terminal DIGITAL AUDIO OUT à l'arrière du téléviseur au terminal DIGITAL AUDIO IN sur l'arrière de l'appareil SIMPLINK, à l'aide du câble optique.
- ▶ Quand vous utilisez un appareil externe disposant de la fonction SIMPLINK, appuyez sur la touche TV parmi les touches MODE de la télécommande.
- ▶ Lorsque vous changez la source d'entrée à l'aide de la touche INPUT de la télécommande, vous pouvez interrompre le fonctionnement d'un appareil contrôlé par SIMPLINK.
- ▶ Quand vous sélectionnez ou utilisez un appareil multimédia disposant de la fonction home cinéma, le haut-parleur passe automatiquement sur le haut-parleur home cinéma.

## Fonctions SIMPLINK

### Lecture du disque

Commandez les appareils audiovisuels raccordés en utilisant les touches  $\wedge$   $\vee$   $\lt$   $\gt$  ,  $\blacktriangleright$  ,  $\blacksquare$  ,  $\text{II}$  ,  $\ll$  et  $\gg$ . (La touche  $\bullet$  ne permet pas de telles fonctions.)

### Lecture directe

Après avoir raccordé des appareils audiovisuels au téléviseur, vous pouvez directement contrôler les appareils et lire tous les supports pris en charge sans réglage supplémentaire.

### Sélection de l'appareil audiovisuel

Cette fonction vous permet de sélectionner et d'utiliser un des appareils audiovisuels raccordés au téléviseur.

### Mise hors tension de tous les appareils

Lorsque vous éteignez le téléviseur, tous les appareils raccordés se mettent hors tension.

### Changement de la sortie audio

Cette fonction vous permet de changer facilement la sortie audio.

### Synchronisation de l'alimentation activée

Lorsque vous utilisez l'appareil audiovisuel raccordé, la télévision s'allume automatiquement.

**\* Si un appareil raccordé au téléviseur à l'aide du câble HDMI ne prend pas en charge la fonction SIMPLINK, cette fonction n'est pas disponible.**

## Menu SIMPLINK

Appuyez sur la touche  $\wedge$   $\vee$   $\lt$   $\gt$  , puis sur la touche OK pour sélectionner la source SIMPLINK de votre choix.

- ① **Visionnage du téléviseur (TV)** : revient à la chaîne précédente indépendamment du mode actuel.
- ② **Lecture disque (DISC)** : sélectionne et lit les disques insérés.  
Si plusieurs disques sont disponibles, les titres des disques sont affichés en bas de l'écran.
- ③ **Fonction magnétoscope (VCR)** : utilise et contrôle le magnétoscope raccordé.
- ④ **Lecture d'enregistrements du disque dur (HDD Recorder)** : lit et contrôle les enregistrements stockés sur le disque dur.
- ⑤ **Sortie audio au système de home cinéma/Sortie audio au téléviseur (Speaker)** : sélectionnez Home theater (Home cinéma) ou TV Speaker (Haut-parleur TV) pour la sortie audio.

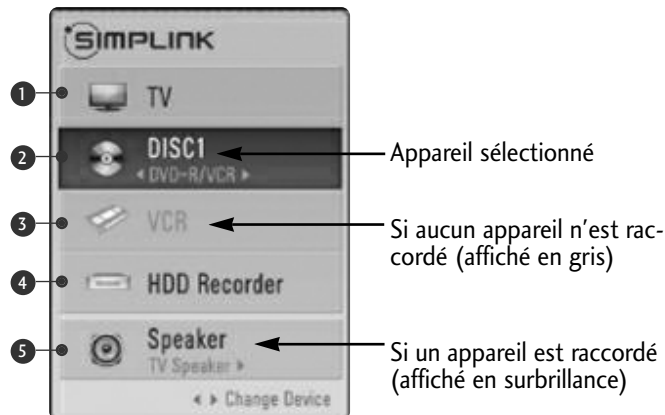







- Home cinéma : un seul système pris en charge à la fois.
- Lecteur/enregistreur DVD : jusqu'à trois systèmes pris en charge à la fois.
- Magnétoscope VHS : un seul système pris en charge à la fois.

# UTILISATION DU TÉLÉVISEUR/CONTRÔLE DES CHAÎNES

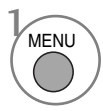
## LIBELLÉ DES ENTRÉES

Sélectionne un libellé pour chaque source d'entrée.

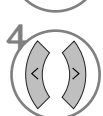

-   Sélectionner **OPTION**.
-   Sélectionner Libellé des sources.
-   Sélectionner la source
-  Sélectionner le libellé.

- Pour 19/22LS4D\*, 42/50PG10\*\* uniquement

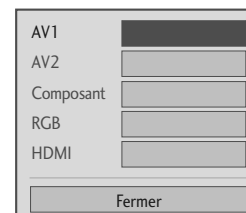

- Appuyez sur la touche **MENU** pour revenir à l'affichage normal de la télévision.
- Appuyez sur la touche **RETURN** (Retour) pour revenir à l'écran du menu précédent.

# MODE AV

Vous pouvez obtenir une image et un son de meilleure qualité lorsque vous raccordez des appareils audiovisuels à l'entrée externe.

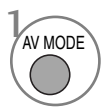
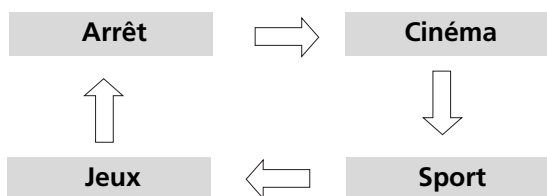

Sélectionner la source.



- Si vous choisissez le mode Cinéma en mode AV, celui-ci sera sélectionné à la fois pour l'option Préréglages d'image du menu IMAGE et l'option Préréglages du son du menu SON.
- Si vous réglez le mode AV sur Arrêt, l'image et la photo que vous avez initialement définies seront sélectionnées.

# EPG (GUIDE DE PROGRAMMES ÉLECTRONIQUE) (EN MODE NUMÉRIQUE UNIQUEMENT)

Ce système est muni d'un guide de programmes électronique (EPG) afin de vous guider dans les options d'affichage disponibles.

Le guide de programmes électronique vous donne des informations, telles que la liste des programmes, l'heure de début et l'heure de fin des services disponibles, etc. De plus, le guide de programmes électronique vous donne souvent des informations détaillées concernant le programme (le volume et la fréquence de ces informations dépendent des moyens de radiodiffusion).

Cette fonction peut être utilisée uniquement si les radiodiffuseurs transmettent les informations du guide de programmes électronique.

L'EPG affiche la grille des programmes des 8 prochains jours.

EPG (GUIDE DE PROGRAMMES ÉLECTRONIQUE) (EN MODE NUMÉRIQUE UNIQUEMENT)

## Activation/désactivation du guide de programmes électronique



Activer ou désactiver l'EPG.

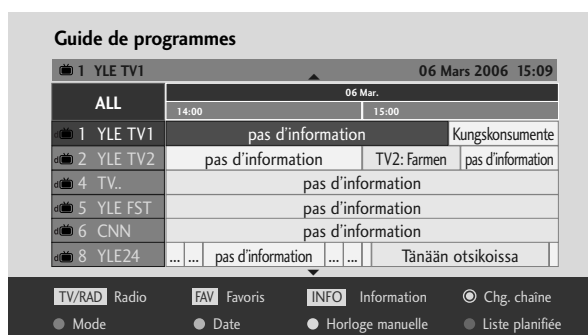

## Sélection d'un programme



ou



ou















Sélectionner le programme désiré.

















Afficher le programme sélectionné.







## Signification des touches en mode Guide NOW/NEXT (Actuel/Suivant)

- |  |   |   |   |
|--|---|---|---|
|  <b>ROUGE</b> | Changer le mode EPG.  |    | Sélectionner le programme de diffusion.               |
|  <b>JAUNE</b> | Sélectionner le mode de réglage<br>Enregistrer/Rappeler horloge.      |  ou  | Page précédente/suivante                              |
|  <b>BLEUE</b> | Sélectionner le mode de liste<br>Enregistrer/Rappeler horloge.        |  ou  | Désactiver l'EPG.                                     |
|  <b>OK</b>    | Passer au programme sélectionné.                                      |  ou  | Sélectionner le programme TV<br>ou RADIO.             |
|               | Sélectionner NOW (programme en cours)<br>ou NEXT (programme suivant). |    | Activer ou désactiver les<br>informations détaillées. |

## Signification des touches en mode Guide sur 8 jours

- |  |   |   |   |
|--|---|---|---|
|  <b>ROUGE</b>  | Changer le mode EPG.  |   | Sélectionner le programme de diffusion.               |
|  <b>VERTE</b> | Entrer le mode de réglage Date.                                       |  ou  | Page précédente/suivante                              |
|  <b>JAUNE</b> | Sélectionner le mode de réglage<br>Enregistrer/Rappeler horloge.      |  ou  | Désactiver l'EPG.                                     |
|  <b>BLEUE</b> | Sélectionner le mode de liste<br>Enregistrer/Rappeler horloge.        |  ou  | Sélectionner le programme TV<br>ou RADIO.             |
|  <b>OK</b>    | Passer au programme sélectionné.                                      |    | Activer ou désactiver les<br>informations détaillées. |
|               | Sélectionner NOW (programme en cours)<br>ou NEXT (programme suivant). |   |   |

## Signification des touches en mode Modification date

- |  |                                     |   |                                     |
|--|-------------------------------------|---|-------------------------------------|
|  <b>VERTE</b> | Désactiver le mode de réglage Date. |    | Désactiver le mode de réglage Date. |
|  <b>OK</b>    | Passer à la date sélectionnée.      |  ou  | Désactiver l'EPG.                   |
|               | Sélectionner une date.              |   |                                     |

# EPG (GUIDE DE PROGRAMMES ÉLECTRONIQUE) (EN MODE NUMÉRIQUE UNIQUEMENT)

## Signification des touches dans la boîte de description détaillée



Texte précédent/suivant



Sélectionner le mode de réglage  
Enregistrer/Rappeler horloge.



Activer ou désactiver les  
informations détaillées.



ou



Désactiver l'EPG.

## Signification des touches en mode de réglage Enregistrement/Rappel

- Cette fonction est disponible uniquement lorsque l'appareil d'enregistrement utilisant un signal d'enregistrement à 8 broches est raccordé à la borne DTV-OUT (AV2) à l'aide d'un câble Péritel.
- Une fois le téléviseur mis en marche par la fonction Remind, il repassera automatiquement en mode veille deux heures après si aucune touche n'est activée.



Sélectionner le mode de réglage  
Enregistrer/Rappeler horloge.



Enregistrer la fonction  
Enregistrer/Rappeler horloge.



Sélectionner Type, Programme, Date,  
Démarrage ou Fin.



Configurer la fonction.

## Fonction des boutons en mode Liste planifiée



Ajouter le nouveau mode de réglage  
Horloge manuelle.



Entrer dans le mode d'édition  
Liste planifiée.



Supprimer l'élément sélectionné.



Passer au mode Guide.



Sélectionner Liste planifiée.



# RÉGLAGES DE L'IMAGE

## RÉGLAGE DE LA TAILLE DE L'IMAGE (FORMAT D'IMAGE)

Vous pouvez regarder l'écran dans plusieurs formats d'image : 16/9, Signal original, Format original, 4/3, 14/9 et Zoom1/2.

Si une image figée est affichée à l'écran pendant une période prolongée, il est possible qu'elle s'incruste à l'écran et reste visible.

Vous pouvez régler la proportion d'agrandissement à l'aide des touches  $\wedge$   $\vee$ .

Cette fonction est disponible dans les signaux suivants.

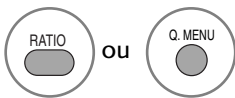

Sélectionner le format d'image souhaité.

- Vous pouvez également régler le rapport longueur/largeur dans les menus PICTURE ou Q.MENU.
- Pour définir les paramètres du zoom, sélectionnez 14/9, Zoom 1 et Zoom 2 dans le menu Format de l'image. Une fois les paramètres du zoom enregistrés, l'affichage revient au menu rapide.

### • 16:9

La sélection de ce format d'image vous permet de visionner une image horizontalement, en proportion linéaire, pour occuper complètement l'écran (utile pour visionner des DVD au format 4:3).



### • 4:3

La sélection de ce format d'image vous permet de visionner une image en 4:3 avec des barres grises à gauche et à droite.

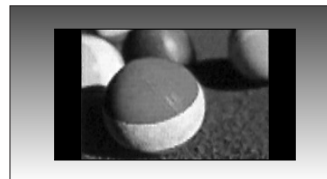

# RÉGLAGES DE L'IMAGE

## • Format original

Quand votre téléviseur reçoit un signal d'écran large, cette option s'adapte automatiquement au format d'image envoyé.



## • 14:9

Cette option vous permet de visionner une image au format 14/9 ou un programme TV au mode 14/9. L'écran 14/9 est identique au format 4/3, mais il est agrandi sur la droite et sur la gauche.



## • Zoom1

Permet de visionner l'image en plein écran, sans l'altérer.

Cependant, les parties supérieure et inférieure de l'image seront tronquées.



## • Zoom2

Cette option vous permet d'étirer l'image horizontalement et de la tronquer verticalement. L'image ainsi obtenue offre un bon compromis entre l'altération et le plein écran.



## • Signal original

La sélection suivante vous permettra de voir une image de meilleure qualité sans rien perdre de l'image d'origine en haute définition. Important : si votre image d'origine contient du bruit, ce bruit sera visible sur les côtés.



## ! REMARQUE

- ▶ Vous pouvez sélectionner uniquement 16:9 (large), 4:3, 14:9, Zoom 1/2 en mode composant (inférieur à 720 p).
- ▶ Vous pouvez sélectionner uniquement 4:3, 16:9 (large) en mode RGB/HDMI[PC].
- ▶ En mode HDMI/Composantes (supérieur à 720p), la fonction Signal original est disponible.
- ▶ Vous pouvez sélectionner Original en mode télétexte numérique au Royaume-Uni (MHEG-5).

# RÉGLAGES PRÉDÉFINIS DE L'IMAGE

## Mode image – Réglages prédéfinis

- ▶ Il est possible d'utiliser un capteur intelligent uniquement avec les 32/37/42/47/52LG5\*\*\*.
- ▶ Le rétro éclairage ne sera pas affiché pour les modèles PLASMA.

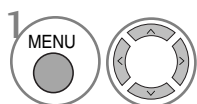
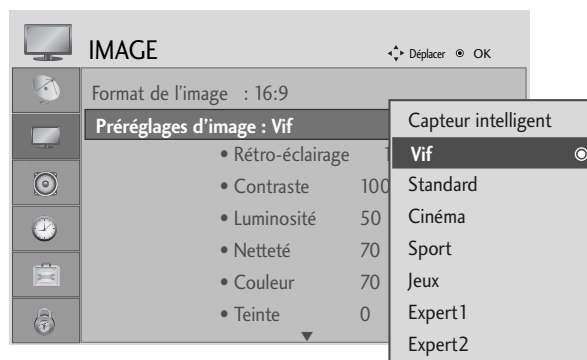
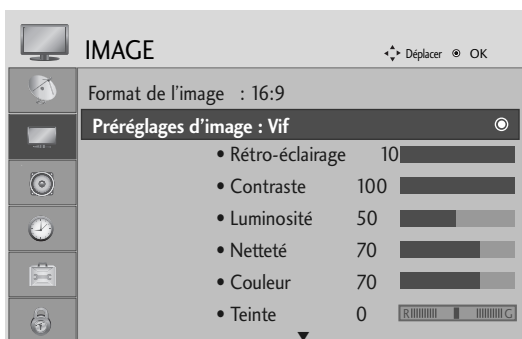

1 Sélectionner **IMAGE**.

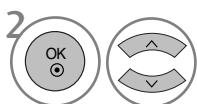

2 Sélectionner **Préréglages d'image**.

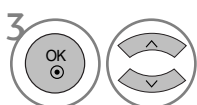

3 Sélectionnez la valeur d'image souhaitée.

- L'option Préréglages d'image permet de régler le téléviseur de façon à obtenir une image parfaite. Sélectionnez la valeur prédéfinie dans l'option Préréglages d'image selon la catégorie du programme.
- Lorsque le capteur intelligent est actif, l'image la plus adaptée est réglée automatiquement en fonction de l'éclairage ambiant (Seulement 32/37/42/47/52LG5\*\*\*).
- Vous pouvez également définir les préréglages d'image dans le menu rapide (Q. Menu).
- **Capteur intelligent** : Règle l'image en fonction de l'éclairage ambiant (Seulement 32/37/42/47/52LG5\*\*\* )





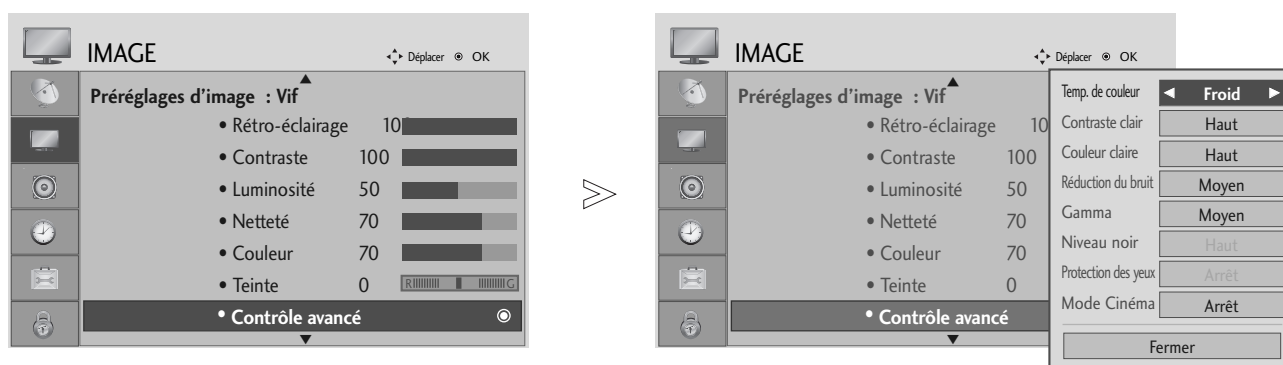

- Appuyez sur la touche **MENU** pour revenir à l'affichage normal de la télévision.
- Appuyez sur la touche **RETURN** (Retour) pour revenir à l'écran du menu précédent.

# RÉGLAGES DE L'IMAGE

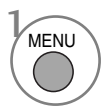
## Réglages automatique de la tonalité de couleur (Chaud/Moyen/Froid)

Choisissez un des réglages de couleur automatiques. Réglez sur Chaud pour augmenter les couleurs chaudes, telles que le rouge, ou sur Froid pour afficher des couleurs moins intenses, comme par exemple le bleu.

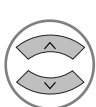

- 1   Sélectionner **IMAGE**.
- 2   Sélectionner **Contrôle avancé**.
- 3   Sélectionner **Temp. de couleur**.
- 4  Sélectionner **Froid, Moyen ou Chaud**.

- Appuyez sur la touche **MENU** pour revenir à l'affichage normal de la télévision.
- Appuyez sur la touche **RETURN** (Retour) pour revenir à l'écran du menu précédent.

# RÉGLAGE MANUEL DE L'IMAGE

## Mode image - Option Utilisateur

- ▶ Il est possible d'utiliser un capteur intelligent uniquement avec les 32/37/42/47/52LG5\*\*\*.
- ▶ Le rétro éclairage ne sera pas affiché pour les modèles PLASMA.

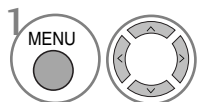
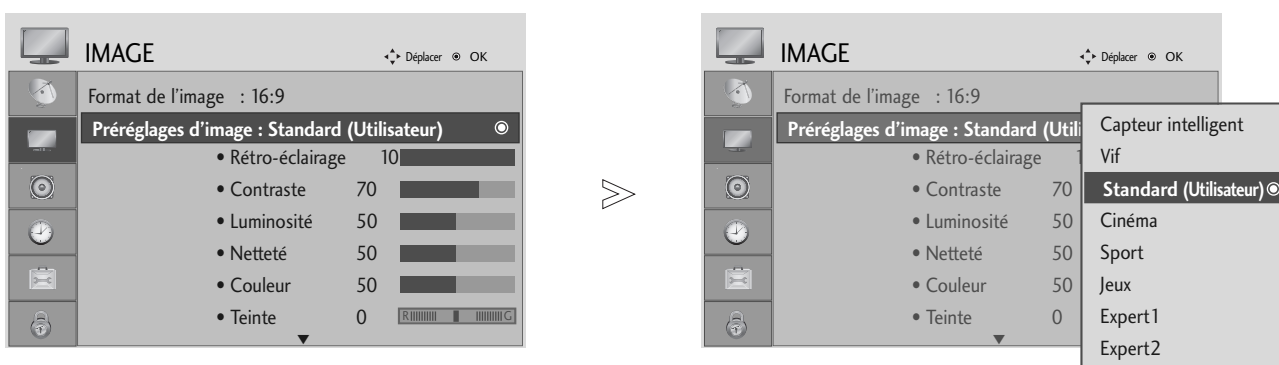

Sélectionner **IMAGE**.

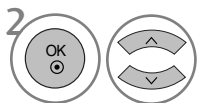

Sélectionner **Préréglages d'image**.

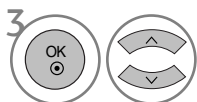

Sélectionner **Vif, Standard, Cinéma, Sport ou Jeux**.

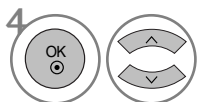

Sélectionner **Rétro-éclairage** (Télévision LCD uniquement), **Contraste**, **Luminosité**, **Netteté** ou **Teinte**.

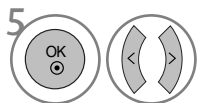

Effectuer les réglages adéquats.

- Appuyez sur la touche **MENU** pour revenir à l'affichage normal de la télévision.
- Appuyez sur la touche **RETURN** (Retour) pour revenir à l'écran du menu précédent.

### ! REMARQUE









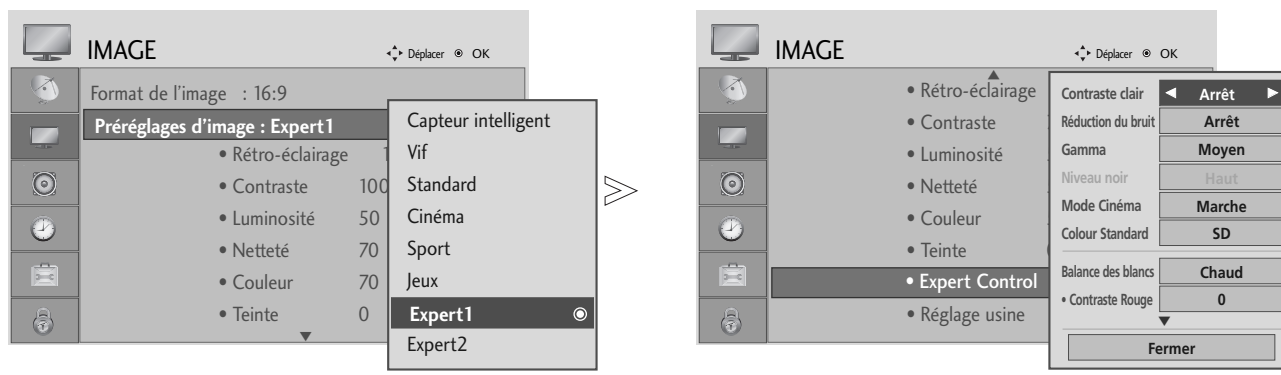

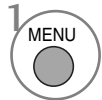
- ▶ Vous ne pouvez pas régler la couleur, la netteté ou la teinte selon votre choix en mode RGB-PC.

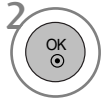
# RÉGLAGES DE L'IMAGE

## Mode image – Contrôle expert

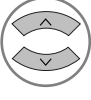
En segmentant les catégories, **Expert1** et **Expert2** offrent davantage de catégories que les utilisateurs peuvent définir comme ils le souhaitent, pour une qualité d'image optimale.

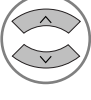

- 1   Sélectionner **IMAGE**.
- 2   Sélectionner **Préréglages d'image**.
- 3   Sélectionner **Expert1** ou **Expert2**.
- 4   Sélectionner **Contrôle expert**.
- 4   Sélectionner la source souhaitée.
- 5   Effectuer les réglages adéquats.

- Appuyez sur la touche **MENU** pour revenir à l'affichage normal de la télévision.
- Appuyez sur la touche **RETURN** (Retour) pour revenir à l'écran du menu précédent.

# TECHNOLOGIE D'OPTIMISATION DE L'IMAGE

## Contraste clair

Optimise le contraste automatiquement selon la luminosité.

## Couleur claire

Règle les couleurs automatiquement pour reproduire le mieux possible les couleurs naturelles.

## Réduction du bruit

Supprime le bruit en faisant en sorte de ne pas endommager l'image d'origine.

## Gamma

Avec des valeurs gamma élevées, les images sont blanchâtres, tandis qu'avec des valeurs gamma faibles, les images affichent plus de contraste.

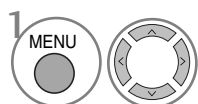
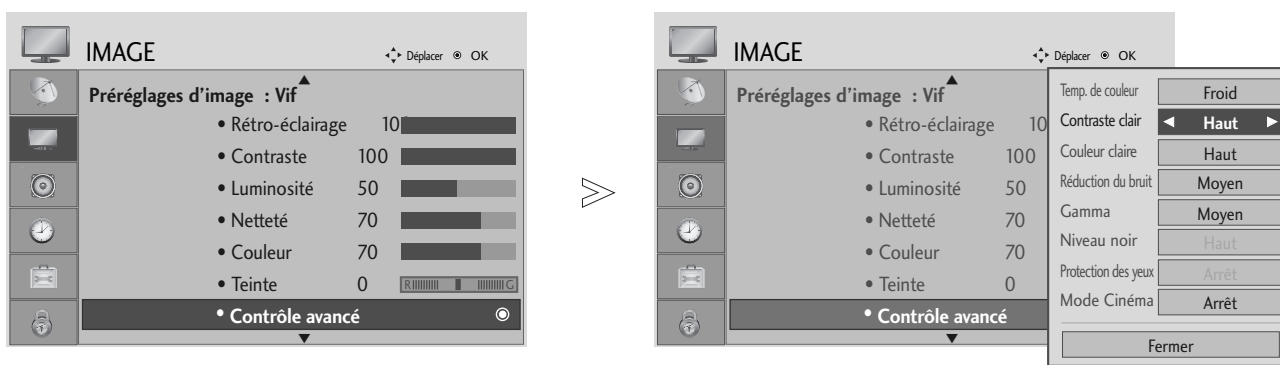

Sélectionner **IMAGE**.

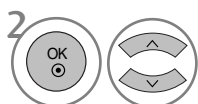

Sélectionner **Contrôle avancé**.

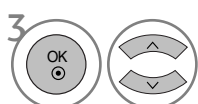

Sélectionner **Fresh contrast, Couleur claire, Réduction du bruit** ou **Gamma**.

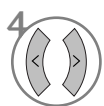

Sélectionner la source souhaitée.

- Appuyez sur la touche **MENU** pour revenir à l'affichage normal de la télévision.
- Appuyez sur la touche **RETURN** (Retour) pour revenir à l'écran du menu précédent.





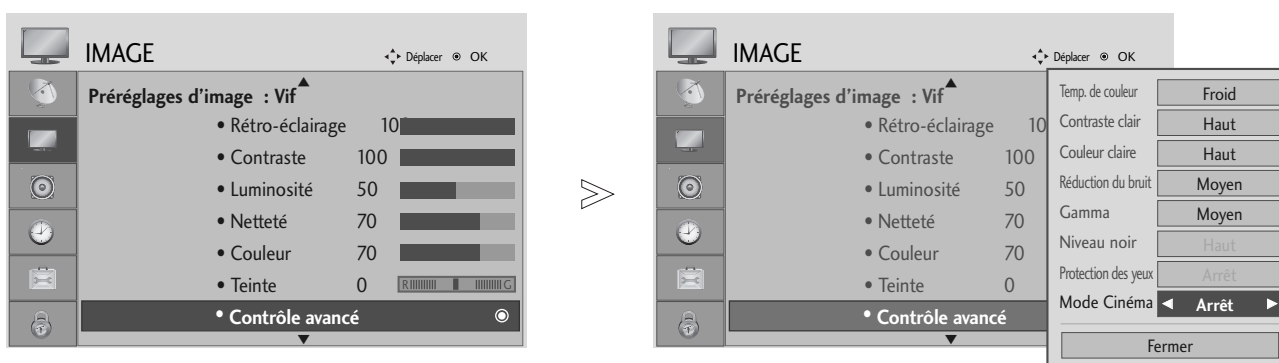

# RÉGLAGES DE L'IMAGE

## CONTRÔLE AVANCÉ : MODE CINÉMA

Permet de régler le téléviseur afin d'obtenir la meilleure qualité d'image possible pour regarder des films.

Cette fonction est disponible uniquement avec les modes TV, AV et Composantes 480i/576i/1080i.



-   Sélectionner **IMAGE**.
-   Sélectionner **Contrôle avancé**.
-   Sélectionner **Mode Cinéma**.
-  Sélectionner **Marche** ou **Arrêt**.

- Appuyez sur la touche **MENU** pour revenir à l'affichage normal de la télévision.
- Appuyez sur la touche **RETURN** (Retour) pour revenir à l'écran du menu précédent.



# CONTRÔLE AVANCÉ : NIVEAU DE NOIR

Lorsque vous regardez un film, cette fonction permet de régler le téléviseur sur la meilleure qualité d'image.

Cette fonction est disponible dans les modes suivants : AV (NTSC-M), HDMI ou Composantes.

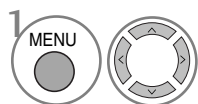
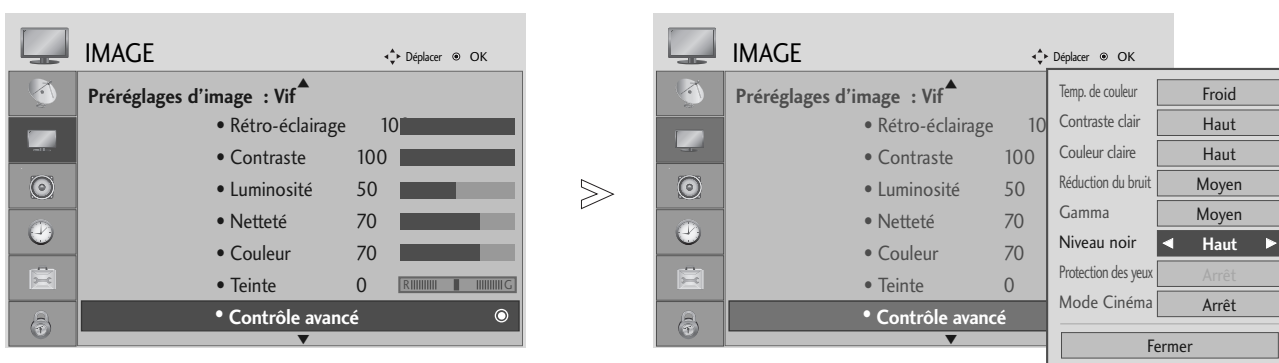

Sélectionner **IMAGE**.

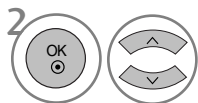

Sélectionner **Contrôle avancé**.

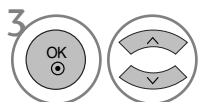

Sélectionner **Niveau noir**.

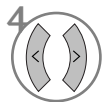

Sélectionner **Bas** ou **Haut**.

- **Bas** : l'image devient plus sombre.
- **Haut** : l'image devient plus lumineuse.
- **Auto (Automatique)** : analyse le niveau de noir de l'écran et règle automatiquement sur Haut ou Bas.

- Appuyez sur la touche **MENU** pour revenir à l'affichage normal de la télévision.
- Appuyez sur la touche **RETURN** (Retour) pour revenir à l'écran du menu précédent.

# RÉGLAGES DE L'IMAGE

## PROTECTION DES YEUX (TÉLÉVISION LCD UNIQUEMENT)

Cela vous permet de régler la luminosité lorsque l'écran est trop brillant afin d'éviter l'éblouissement.

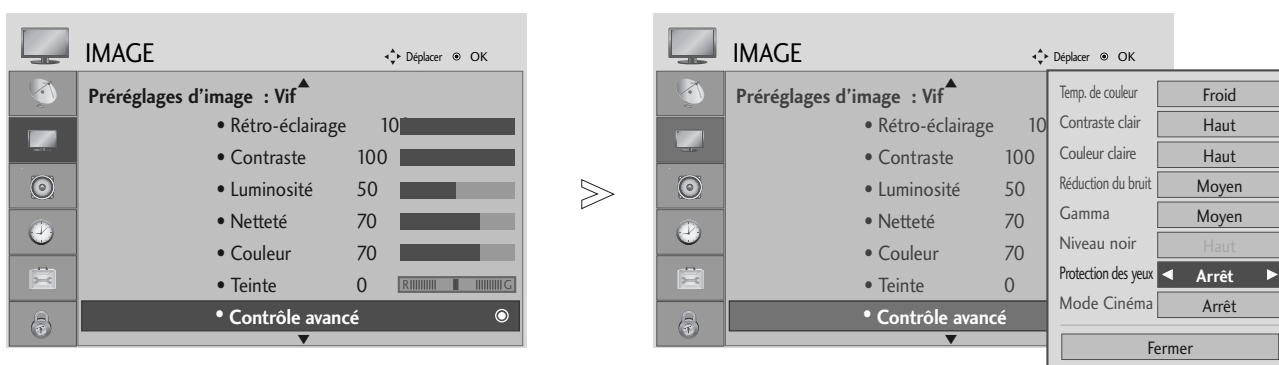

- 1   Sélectionner **IMAGE**.
- 2   Sélectionner **Contrôle avancé**.
- 3   Sélectionner **Protection des yeux**.
- 4   Sélectionner **Marche** ou **Arrêt**.

- Appuyez sur la touche **MENU** pour revenir à l'affichage normal de la télévision.
- Appuyez sur la touche **RETURN** (Retour) pour revenir à l'écran du menu précédent.

# RÉINITIALISATION DE L'IMAGE

Les paramètres des modes Image sélectionnés sont rétablis aux paramètres d'usine par défaut.

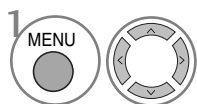
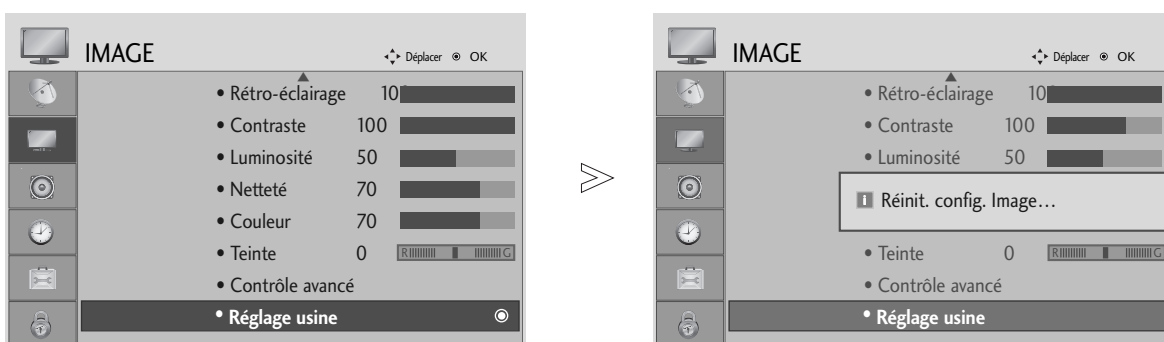

Sélectionner **IMAGE**.

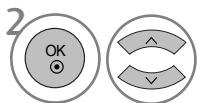

Sélectionner **Réglage usine**.



Initialiser la valeur ajustée.

- Appuyez sur la touche **MENU** pour revenir à l'affichage normal de la télévision.
- Appuyez sur la touche **RETURN** (Retour) pour revenir à l'écran du menu précédent.

# RÉGLAGES DE L'IMAGE

## MÉTHODE ISM (RÉDUCTION DE LA RÉMANENCE À L'ÉCRAN) (TÉLÉVISEUR PLASMA UNIQUEMENT)

L'affichage prolongée de l'image figée d'un ordinateur ou d'un jeu vidéo peut provoquer une image fantôme qui risque de rester à l'écran, même si vous changez l'image. Évitez l'affichage d'une image figée à l'écran pendant une période prolongée.

### Cérusé

Cette option permet de supprimer les rémanences à l'écran.

Remarque : il est possible que cette option ne puisse pas supprimer complètement une rémanence excessive.

### Orbiter





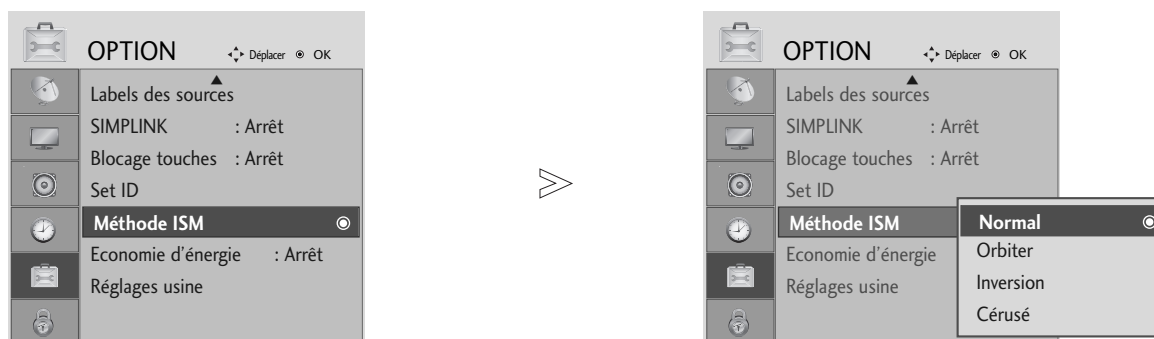

Cette option vous permet d'éviter les images fantômes. Cependant, nous vous recommandons d'éviter l'affichage d'images figées. Pour éviter une rémanence à l'écran, l'écran se déplacera toutes les 2 minutes.

### Inversion

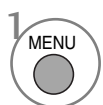
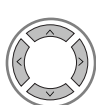
Cette fonction vous permet d'inverser la couleur de l'écran.

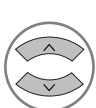
La couleur de l'écran est automatiquement inversée toutes les 30 minutes.

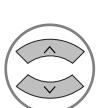

-   Sélectionner **OPTION**.
-   Sélectionner **Méthode ISM**.
-   Sélectionner **Normal, Orbiter, Inversion** ou **Cérusé**.
-  Enregistrer.

• Si vous ne souhaitez pas régler cette fonction, maintenez la valeur par défaut **Normal**.

- Appuyez sur la touche **MENU** pour revenir à l'affichage normal de la télévision.
- Appuyez sur la touche **RETURN** (Retour) pour revenir à l'écran du menu précédent.

# MODE IMAGE ÉCONOMIE D'ÉNERGIE (TÉLÉVISEUR PLASMA UNIQUEMENT)

Cette fonction permet de réduire la consommation d'énergie du téléviseur.

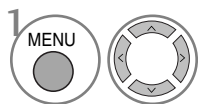
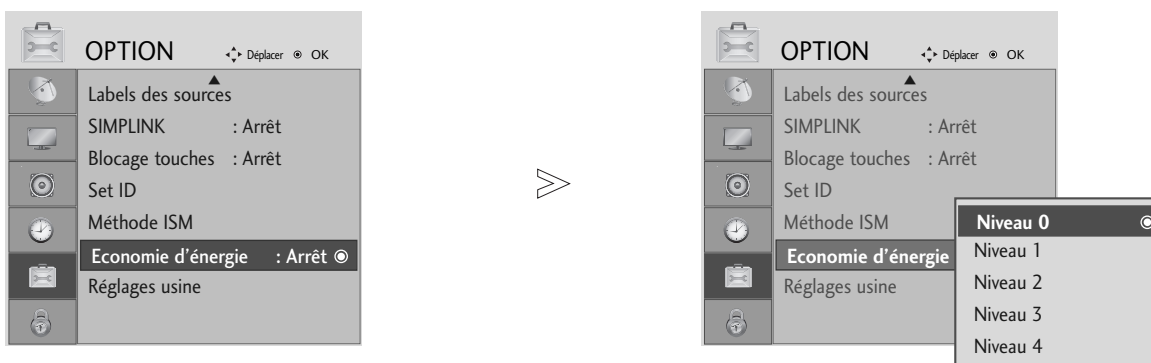

Sélectionner **OPTION**.

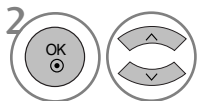

Sélectionner **Economie d'énergie**.

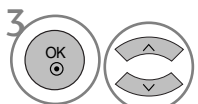

Sélectionner **Niveau 0, Niveau 1, Niveau 2, Niveau 3** ou **Niveau 4**.

• Le niveau 0 est le plus lumineux.



Enregistrer.

- Appuyez sur la touche **MENU** pour revenir à l'affichage normal de la télévision.
- Appuyez sur la touche **RETURN** (Retour) pour revenir à l'écran du menu précédent.





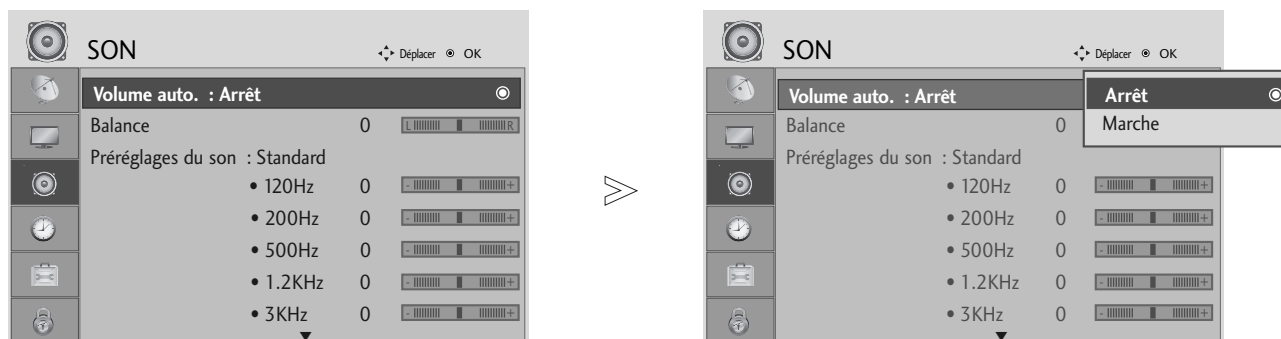

# RÉGLAGES DU SON ET DE LA LANGUE

► Avec les modèles 19/22LS4D\*, TV Speaker ne seront pas affichés.

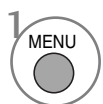
## NIVELAGE AUTOMATIQUE DU VOLUME (VOLUME AUTO.)

Le mode Volume auto. permet de maintenir un niveau de volume égal, même lorsque vous changez de chaîne.



- 1   Sélectionner **SON**.
- 2   Sélectionner **Volume auto.**
- 3   Sélectionner **Marche** ou **Arrêt**.

- Appuyez sur la touche **MENU** pour revenir à l'affichage normal de la télévision.
- Appuyez sur la touche **RETURN** (Retour) pour revenir à l'écran du menu précédent.

## RÉGLAGES PRÉDÉFINIS DU SON : MODE SON

Vous pouvez sélectionner les réglages de son de votre choix : SRS TruSurround XT ou (SRS TruSurround HD (Seulement 32/37/42/47/52LG5010)), Clear Voice (Voix nette), Standard, Musique, Cinéma, Sports ou Jeux. Vous pouvez également régler la fréquence de l'égaliseur.

Le mode son vous permet de bénéficier d'une meilleure qualité sonore sans aucun réglage particulier car le téléviseur règle automatiquement les effets sonores selon le contenu du programme en cours.

SRS TruSurround XT ou (SRS TruSurround HD (Seulement 32/37/42/47/52LG5010)), Clear Voice (Voix nette), Standard, Musique, Cinéma, Sports et Jeux sont les pré-réglages définis en usine pour une qualité de son optimale.

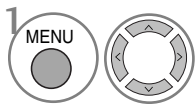
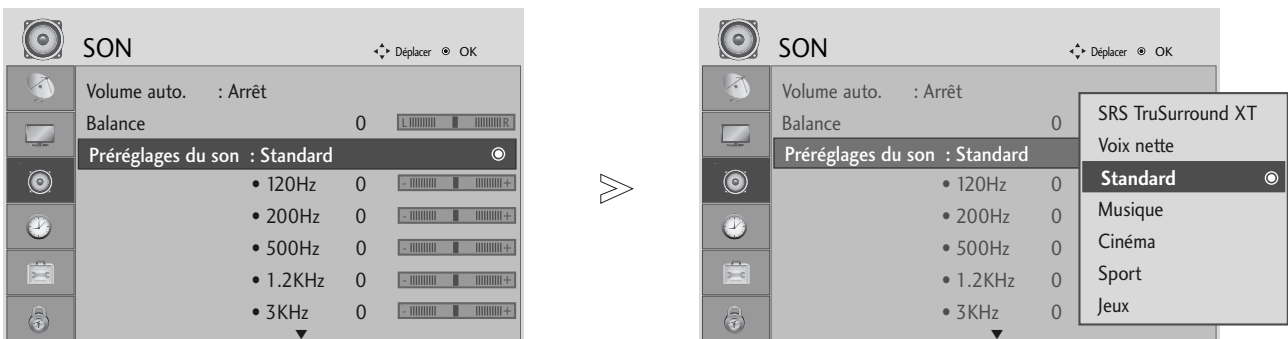

Sélectionner **SON**.

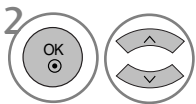

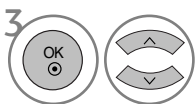

Sélectionner **Préréglages du son**.



Sélectionner **SRS TruSurround XT** ou (SRS TruSurround HD (Seulement 32/37/42/47/52LG5010) ou **Surround Max** (Seulement 19/22LS4D\*)), **Clear Voice (Voix nette)** (Sauf 19/22LS4D\*), **Standard**, **Musique**, **Cinéma**, **Sport** ou **Jeux**.

• Si vous sélectionnez Clear Voice (Voix nette), la fonctionnalité SRS TruSurround XT ne fonctionne pas.

- Appuyez sur la touche **MENU** pour revenir à l'affichage normal de la télévision.
- Appuyez sur la touche **RETURN** (Retour) pour revenir à l'écran du menu précédent.

 et  sont des marques déposées de SRS Labs, Inc.  
 ▶ Les technologies TruSurround XT et TruSurround HD sont intégrées sous licence SRS Labs, Inc.

# RÉGLAGES DU SON ET DE LA LANGUE

## RÉGLAGES DU SON : MODE UTILISATEUR

Réglez l'égaliseur de sons.

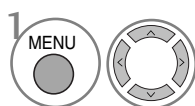
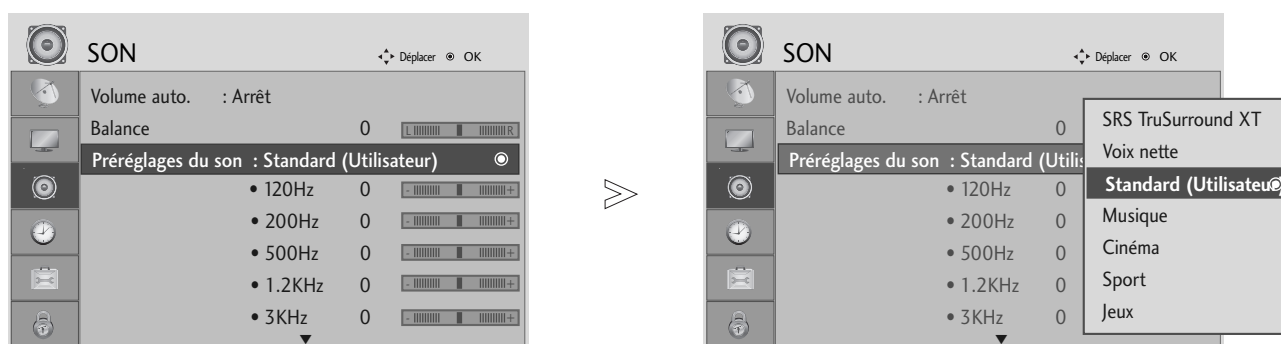

1 Sélectionner **SON**.

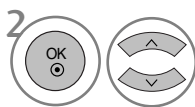

2 Sélectionner **Préréglages du son**.

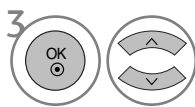

3 Sélectionner **SRS TruSurround XT** ou (**SRS TruSurround HD** (Seulement 32/37/42/47/52LG5010) ou **Surround Max** (Seulement 19/22LS4D\*)), **Clear Voice (Voix nette)** (Sauf 19/22LS4D\*), **Standard**, **Musique**, **Cinéma**, **Sport** ou **Jeux**.

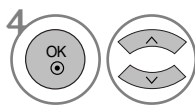

4 Sélectionner une bande de fréquence.

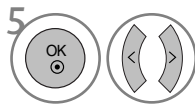

5 Définir le niveau de son souhaité.

- Appuyez sur la touche **MENU** pour revenir à l'affichage normal de la télévision.
- Appuyez sur la touche **RETURN** (Retour) pour revenir à l'écran du menu précédent.



# BALANCE

Vous pouvez régler l'équilibre du son des haut-parleurs à votre convenance.

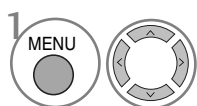
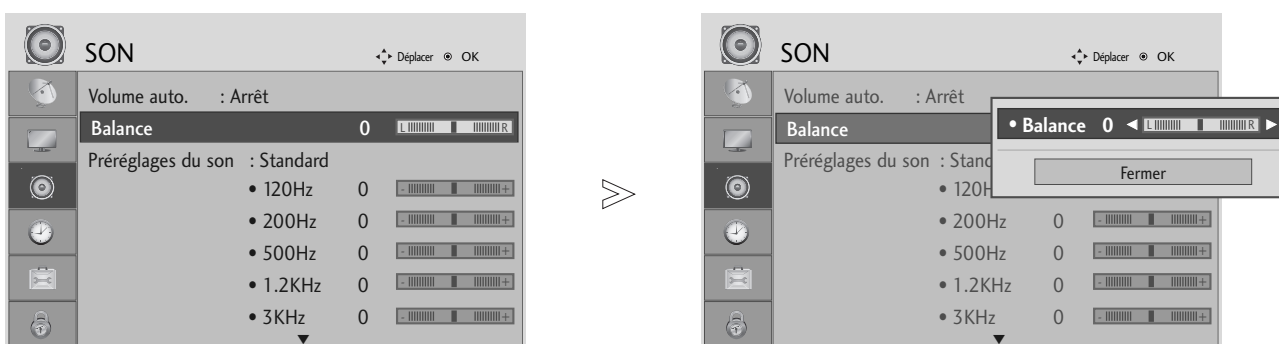

Sélectionner **SON**.

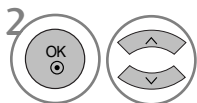

Sélectionner **Balance**.

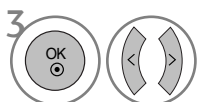

Effectuer le réglage souhaité.

- Appuyez sur la touche **MENU** pour revenir à l'affichage normal de la télévision.
- Appuyez sur la touche **RETURN** (Retour) pour revenir à l'écran du menu précédent.

# RÉGLAGES DU SON ET DE LA LANGUE

## ACTIVATION ET DÉSACTIVATION DES HAUT-PARLEURS





(Sauf 19/22LS4D\*)

Vous pouvez régler le statut des haut-parleurs internes du téléviseur.

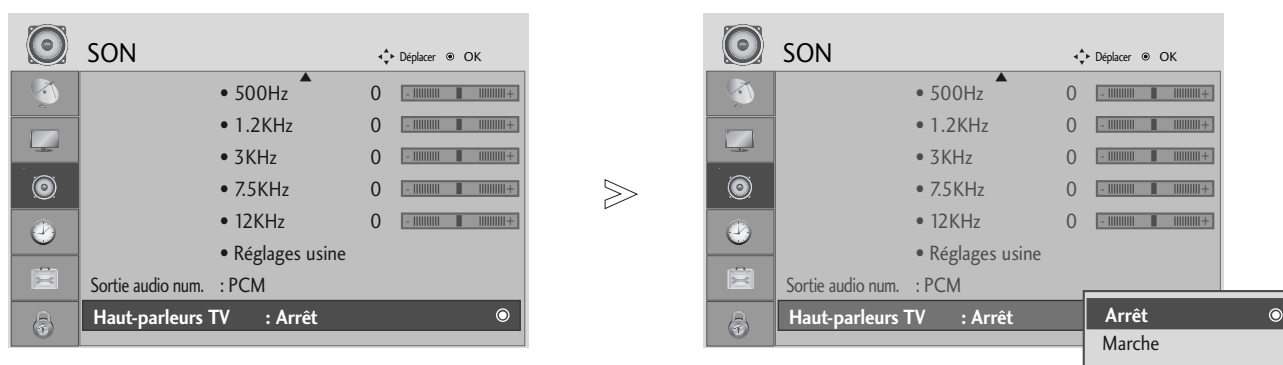
Dans les modes **AV**, **COMPOSANT**, **RGB** et **HDMI1** avec un câble HDMI-DVI, le haut-parleur du téléviseur peut être opérationnel même s'il n'y a aucun signal vidéo.

Si vous souhaitez utiliser une chaîne hi-fi externe, désactivez les haut-parleurs internes du téléviseur.

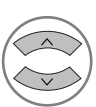

-   Sélectionner **SON**.
-   Sélectionner **Haut-parleurs TV**.
-   Sélectionner **Marche** ou **Arrêt**.

- Appuyez sur la touche **MENU** pour revenir à l'affichage normal de la télévision.
- Appuyez sur la touche **RETURN** (Retour) pour revenir à l'écran du menu précédent.

# SÉLECTION DE LA SORTIE AUDIONUMÉRIQUE

(Sauf 19/22LS4D\*)

Cette fonction vous permet de sélectionner la sortie audionumérique de votre choix.

Le téléviseur peut reproduire le son Dolby Digital uniquement sur un canal qui transmet ce type de son.

Lorsque le format Dolby Digital est disponible, si vous sélectionnez Dolby Digital dans le menu Sortie audio num., la sortie SPDIF reproduit le son Dolby Digital. Si le format Dolby Digital est sélectionné dans le menu alors qu'il n'est pas disponible, la sortie SPDIF reproduit le son PCM (modulations par impulsions et codage).

Même si les options Dolby Digital et Langue audio ont été réglées sur un canal qui diffuse un son Dolby Digital, seul Dolby Digital est reproduit.

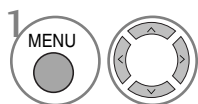
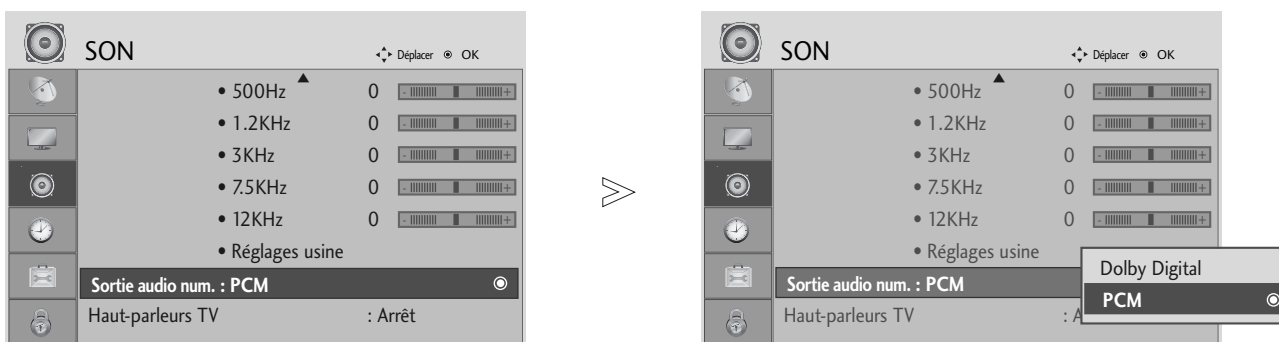

1 Sélectionner **SON**.

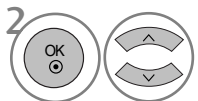

2 Sélectionner la **Sortie audio num.**

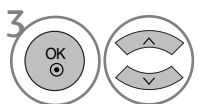

3 Sélectionner **Dolby Digital** ou **PCM**.



Fabriqué sous licence de Dolby Laboratories. Dolby et le symbole représentant un double D sont des marques de commerce de Dolby Laboratories.

- Il est possible qu'en mode HDMI, certains lecteurs DVD ne reproduisent pas le son SPDIF. À ce moment-là, réglez la sortie audionumérique du lecteur DVD sur PCM.





- Appuyez sur la touche **MENU** pour revenir à l'affichage normal de la télévision.
- Appuyez sur la touche **RETURN** (Retour) pour revenir à l'écran du menu précédent.

# RÉGLAGES DU SON ET DE LA LANGUE

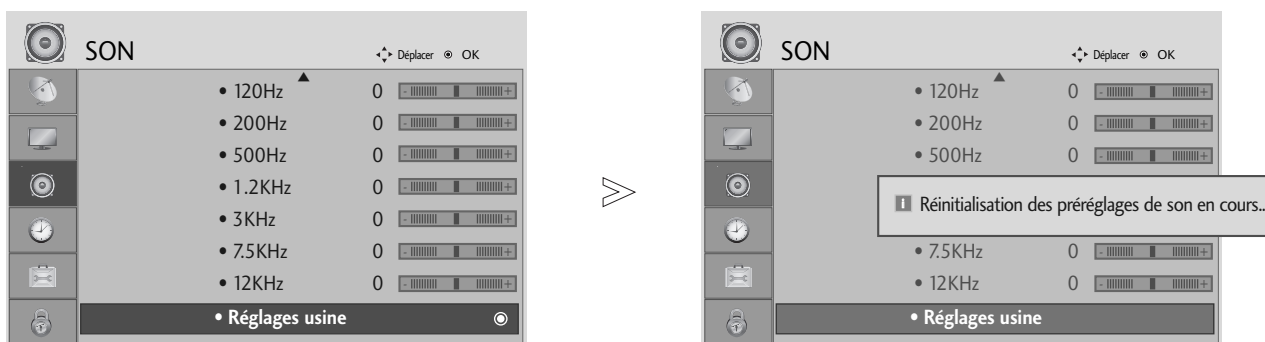
## REINITIALISATION DES PARAMETRES AUDIO

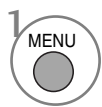
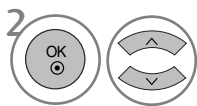
Les paramètres du mode Son sélectionné sont rétablis aux paramètres d'usine par défaut.



-   Sélectionner **SON**.
-   Sélectionner **Réglages usine**.
-  Initialiser la valeur ajustée.

- Appuyez sur la touche **MENU** pour revenir à l'affichage normal de la télévision.
- Appuyez sur la touche **RETURN** (Retour) pour revenir à l'écran du menu précédent.

# I/II

## Réception stéréo/bilingue (en mode analogique uniquement)

Lorsqu'une chaîne est sélectionnée, les informations sur le son apparaissent pour la station avec le numéro de chaîne et le nom de la station.

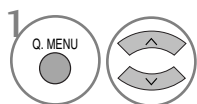

Sélectionner **Son**.

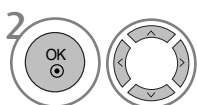

Sélectionner la sortie audio.

• Pour 19/22LS4D\* uniquement



Permet de sélectionner la sortie audio.

Diffusion	Affichage à l'écran (OSD)
Mono	MONO
Stéréo	STEREO
Dual (bilingue)	DUAL I, DUAL II, DUAL I+II

### ■ Sélection du son mono

Si la réception du signal stéréo est faible, vous pouvez passer en mode Mono. En réception Mono, la clarté du son est meilleure.

### ■ Sélection de la langue pour les émissions bilingues

Si un programme peut être reçu en deux langues (bilingue), vous pouvez passer en DUAL I, DUAL II ou DUAL I+II.

**DUAL I** Retransmet la langue originale sur les haut-parleurs.

**DUAL II** Retransmet la langue du doublage sur les haut-parleurs.

**DUAL I+II** Retransmet une langue sur chaque haut-parleur.

# RÉGLAGES DU SON ET DE LA LANGUE

## Réception NICAM (en mode analogique uniquement)

Votre magnétoscope est équipé d'un décodeur de son numérique, qui vous permet de recevoir un son numérique NICAM (Near Instantaneous Compressed Audio Multiplexing) d'excellente qualité.

La sortie audio peut être sélectionnée selon le type d'émission reçu.

- 
- 1 Lorsque vous recevez un son NICAM mono, sélectionnez **NICAM MONO** ou **FM MONO**.

---

  - 2 Lorsque vous recevez un son NICAM stéréo, sélectionnez **NICAM STEREO** ou **FM MONO**.  
Si le signal stéréo est mauvais, passez en mono.

---

  - 3 Lorsque vous recevez un son NICAM dual (bilingue), sélectionnez **NICAM DUAL I**, **NICAM DUAL II**, **NICAM DUAL I+II** ou **FM MONO**.
- 

## Sélection de la sortie audio des haut-parleurs

En mode AV, Composantes, RVB et HDMI vous pouvez diriger la sortie son vers le haut-parleur droit ou gauche.

Sélectionnez la sortie audio.

**L+R** : le signal audio de l'entrée audio gauche (L) sort sur le haut-parleur gauche, et le signal audio de l'entrée droite (R) sur le haut-parleur droit.

**L+L** : le signal audio de l'entrée audio gauche (L) sort sur les haut-parleurs droit et gauche.

**R+R** : le signal audio de l'entrée audio droite (R) sort sur les haut-parleurs droit et gauche.

## SÉLECTION DU PAYS/LANGUE DU MENU À L'ÉCRAN/

Le menu du guide d'installation s'affiche sur l'écran du téléviseur lorsque vous mettez celui-ci sous tension pour la première fois.



\* Si vous souhaitez modifier la langue ou le pays sélectionné

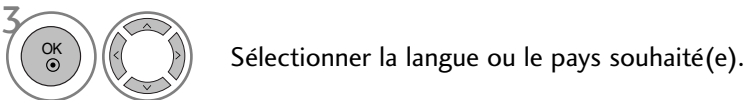
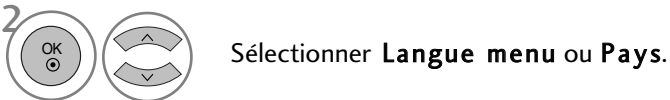

- Appuyez sur la touche **MENU** pour revenir à l'affichage normal de la télévision.
- Appuyez sur la touche **RETURN** (Retour) pour revenir à l'écran du menu précédent.

### ! REMARQUE

- ▶ Si vous ne terminez pas la configuration du Guide d'installation en appuyant sur la touche **RETURN** ou bien avant que l'OSD (affichage à l'écran) ne s'éteigne, le guide réapparaîtra lors du rallumage de l'appareil.
- ▶ Si vous sélectionnez le mauvais pays, il se peut que le télétexte n'apparaisse pas correctement à l'écran ou que certains problèmes surgissent lors de l'utilisation du télétexte.
- ▶ Il est possible que les fonctions CI ne soient pas disponibles, selon les normes de diffusion du pays.
- ▶ Les touches de contrôle du mode DTV peuvent ne pas fonctionner, suivant les normes de diffusion du pays.
- ▶ Le code pays "UK" ne doit être activé qu'au Royaume-Uni.

# RÉGLAGES DU SON ET DE LA LANGUE

## SÉLECTION DE LA LANGUE (EN MODE NUMÉRIQUE UNIQUEMENT)

Cette fonction vous permet de sélectionner la langue audio de votre choix. Si les données audio ne sont pas émises dans la langue sélectionnée, elles le seront dans la langue par défaut.

Utilisez la fonction **Sous-titres** lorsqu'une ou plusieurs langues de sous-titres est diffusée. Si les sous-titres ne sont pas émis dans la langue désirée, ils s'afficheront dans la langue par défaut.

Lorsque les langues que vous avez choisies en premier pour la langue audio et la langue des sous-titres ne sont pas prises en charge, vous pouvez sélectionner une langue dans la seconde catégorie.

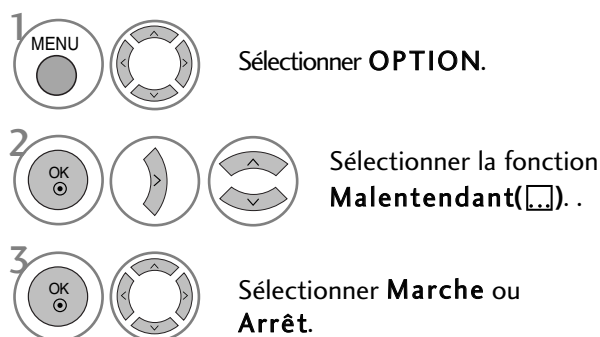
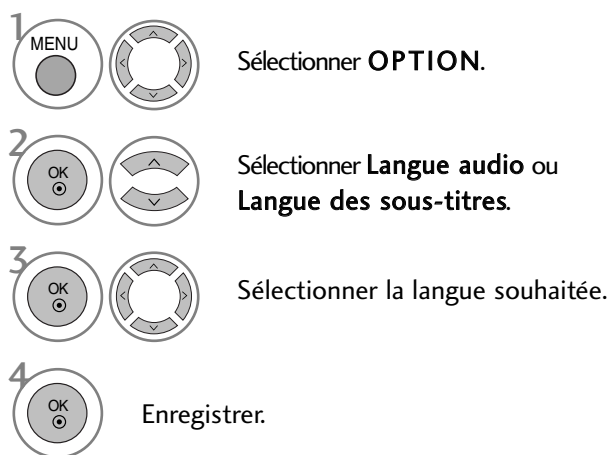

- Appuyez sur la touche **RETURN** (Retour) pour revenir à l'écran du menu précédent.

### < Sélection de la langue audio >

- Si l'émission est diffusée en deux langues ou plus, vous pouvez sélectionner la langue audio.

### < Sélection de la langue des sous-titres >

- Lorsque les sous-titres sont émis en deux langues ou plus, vous pouvez sélectionner la langue des sous-titres à l'aide de la touche **SUBTITLE** de la télécommande.
- Appuyez sur les touches **^** **∨** pour sélectionner la langue des sous-titres.

- Les sous-titres et le son peuvent être affichés sous une forme plus simple, compris entre 1 et 3 caractères émis par le diffuseur.
- Lorsque vous sélectionnez une source Audio supplémentaire (audio pour malentendants ou malvoyants), il se peut que le téléviseur émette une partie du son principal.

#### Information OSD de la langue audio

Affichage	État
N.A	Non disponible
MPEG	Audio MPEG
Dolby Digital	Audio Dolby Digital
Audio pour malvoyants	Audio pour malvoyants
ABC	Audio pour malentendants

#### Information OSD de la langue des sous-titres

Affichage	État
N.A	Non disponible
Subtitres Télétexte	Sous-titres Télétexte
ABC	Sous-titres pour malentendants





# RÉGLAGE DE L'HEURE

## HORLOGE

L'horloge est automatiquement réglée lors de la réception du signal numérique. (Vous pouvez régler l'horloge manuellement si le téléviseur ne reçoit pas de signal DTV.)

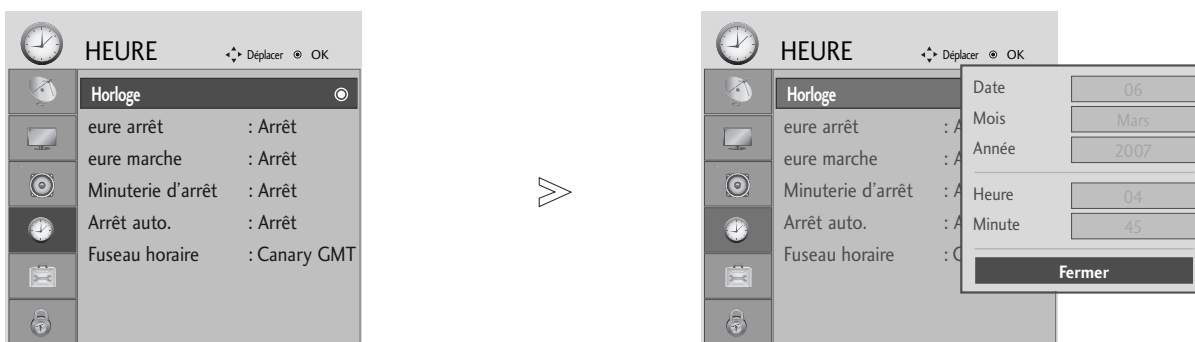
Vous devez régler l'horloge avant d'utiliser la fonction de mise en marche/arrêt automatique.

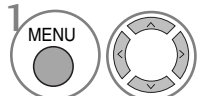
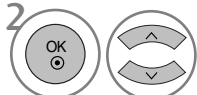
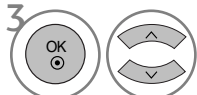

-  Sélectionner **HEURE**.
-  Sélectionner **Horloge**.
-  Sélectionner l'année, la date ou l'heure.
-  Définir l'année, la date ou l'heure.

- Appuyez sur la touche **MENU** pour revenir à l'affichage normal de la télévision.
- Appuyez sur la touche **RETURN** (Retour) pour revenir à l'écran du menu précédent.

# RÉGLAGE DE L'HEURE

## ACTIVATION ET DÉSACTIVATION DU MINUTEUR

Le minuteur d'arrêt commute automatiquement le téléviseur en mode veille une fois le délai prédéfini écoulé.







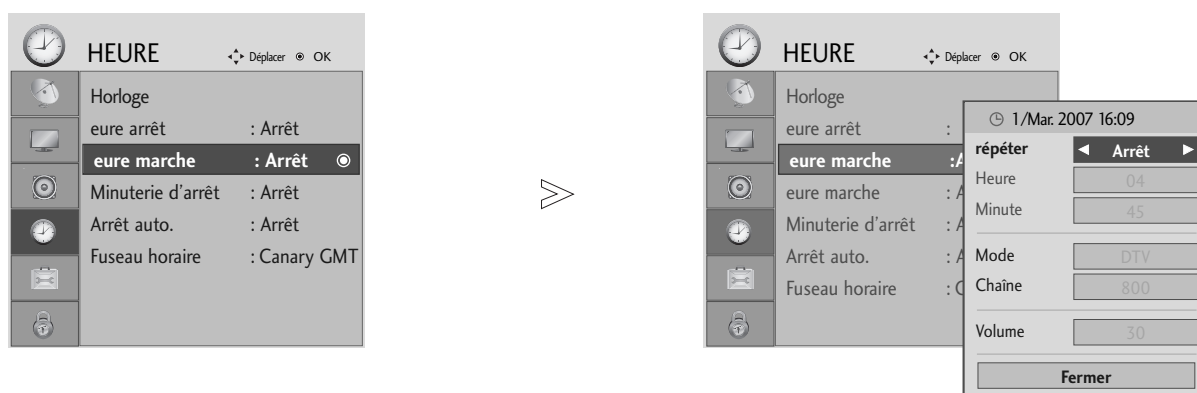

Si aucune touche de la télécommande n'est actionnée durant les deux heures qui suivent la mise en service, le téléviseur s'arrêtera automatiquement.

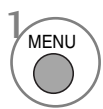
Cette fonction de "démarrage et arrêt automatiques" s'active chaque jour à l'heure prédéfini.



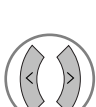

L'heure d'arrêt supplante l'heure de mise en marche si elles sont définies à la même heure.

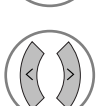
Le téléviseur doit être en mode veille pour pouvoir se mettre automatiquement en marche.

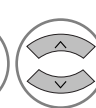
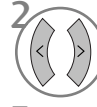

-   Sélectionner **HEURE**.
-   Sélectionner Heure arrêt ou Heure marche.
-   Sélectionner Répéter.
-  Sélectionner Arrêt, Une fois, 1 fois/jr, Lundi ~ Vend., Lundi ~ Sam., Sam. ~ Dim. ou Dim.
-   Définir l'heure.
-   Définir les minutes.

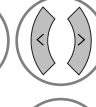
- Pour annuler la mise en marche/arrêt automatique, sélectionner Arrêt.
- Pour la fonction Heure marche uniquement.

-   Sélectionner **Mode**.
-  Sélectionner **TV, DTV ou Radio**.
-   Définir le programme.
-   Ajuster le niveau du volume lors de la mise en marche.

- Appuyez sur la touche **MENU** pour revenir à l'affichage normal de la télévision.
- Appuyez sur la touche **RETURN** (Retour) pour revenir à l'écran du menu précédent.

# RÉGLAGE DE LA MISE EN VEILLE AUTOMATIQUE

Si cette fonction est activée et qu'il n'y a aucun signal d'entrée, le téléviseur s'éteint automatiquement après 10 minutes.

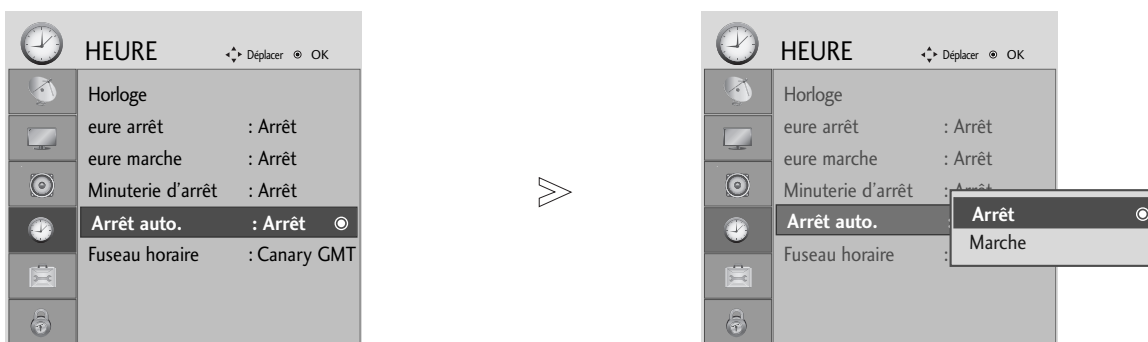



-  Sélectionner **HEURE**.
-  Sélectionner **Arrêt auto.**
-  Régler sur Arrêt ou Marche.

- Appuyez sur la touche **MENU** pour revenir à l'affichage normal de la télévision.
- Appuyez sur la touche **RETURN** (Retour) pour revenir à l'écran du menu précédent.

# RÉGLAGE DE L'HEURE

## CONFIGURATION DU FUSEAU HORAIRE

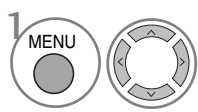
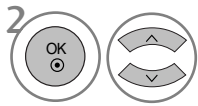
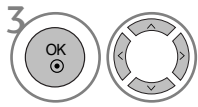
Lorsque vous sélectionnez le fuseau horaire d'une ville, l'heure du téléviseur est réglée selon les informations horaires basées sur le fuseau horaire et l'heure du méridien de Greenwich (GMT). Ces informations sont reçues avec le signal de diffusion et l'heure est automatiquement réglée par un signal numérique.

-  Sélectionner **HEURE**.
-  Sélectionner **Fuseau horaire**.
-  Sélectionner le fuseau horaire de la zone de visionnage.
-  Confirmer les informations.

## RÉGLAGE DE LA MINUTERIE DE VEILLE

Vous n'avez plus à vous soucier d'éteindre le téléviseur avant d'aller vous coucher. Cette fonction vous permet de mettre automatiquement le téléviseur en mode veille après un certain délai.

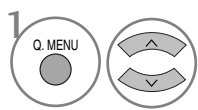
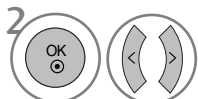
-  Sélectionner **Minuterie d'arrêt**.
-  Sélectionner **Arrêt, 10, 20, 30, 60, 90, 120, 180 ou 240 Min.**

• Pour 19/22LS4D\* uniquement



Sélectionnez le nombre de minutes.





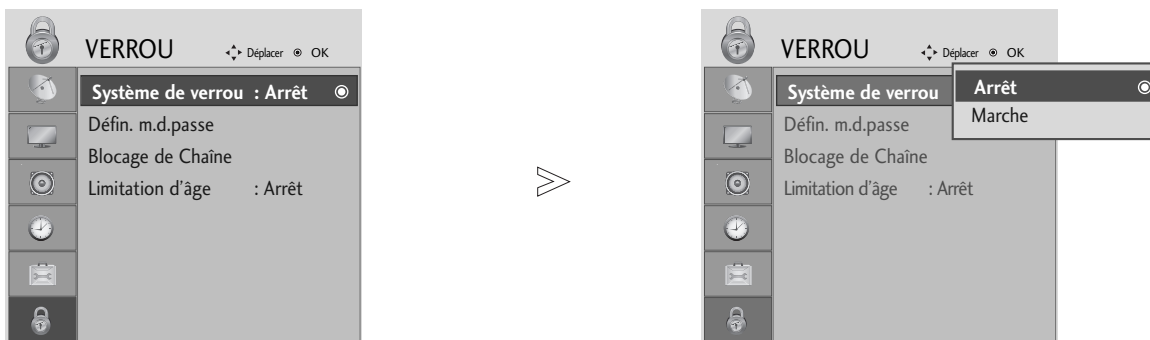

- Si vous éteignez le téléviseur, la fonction d'arrêt prédéfinie est annulée.
- Vous pouvez également régler la fonction Minuterie d'arrêt dans le menu HEURE.

# CONTRÔLE PARENTAL

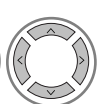
## DÉFINITION DU MOT DE PASSE ET SYSTÈME DE VERROUILLAGE

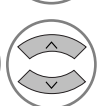
Entrez le mot de passe ; appuyez sur '0', '0', '0', '0' sur la télécommande.

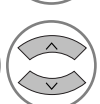
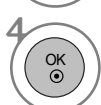
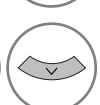

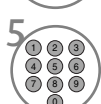
- 1   Sélectionner **VERROU**.
- 2   Sélectionner **Système de verrou**.
- 3   Sélectionner **Marche**.
- 4    Définir le mot de passe.
- 5  Saisir un mot de passe à 4 chiffres.  
Surtout ne pas oublier ce numéro !  
Saisir à nouveau le mot de passe pour confirmer.

• Si vous oubliez votre mot de passe, appuyez sur '7', '7', '7', '7' sur la télécommande.

- Appuyez sur la touche **MENU** pour revenir à l'affichage normal de la télévision.
- Appuyez sur la touche **RETURN** (Retour) pour revenir à l'écran du menu précédent.







# CONTRÔLE PARENTAL

## BLOCAGE D'UNE CHAÎNE

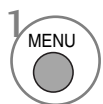
Permet de bloquer toutes les chaînes que vous ne souhaitez pas regarder ou que vous ne voulez pas que vos enfants regardent.

Cette fonction est disponible lorsque l'option Système de verrou est réglée sur "Marche".

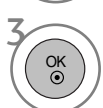
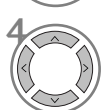

- 1   Sélectionner **VERROU**.
- 2   Sélectionner **Blocage de Chaîne**.
- 3  Entrer dans le menu.
- 4   Sélectionner une chaîne à bloquer.

- Appuyez sur la touche **MENU** pour revenir à l'affichage normal de la télévision.
- Appuyez sur la touche **RETURN** (Retour) pour revenir à l'écran du menu précédent.

# CONTRÔLE PARENTAL (EN MODE NUMÉRIQUE UNIQUEMENT)

Cette fonction repose sur les informations émises par la station de diffusion.





Par conséquent, si le signal diffuse des informations incorrectes, cette fonction n'est pas opérante.

Un mot de passe est requis pour accéder à ce menu.

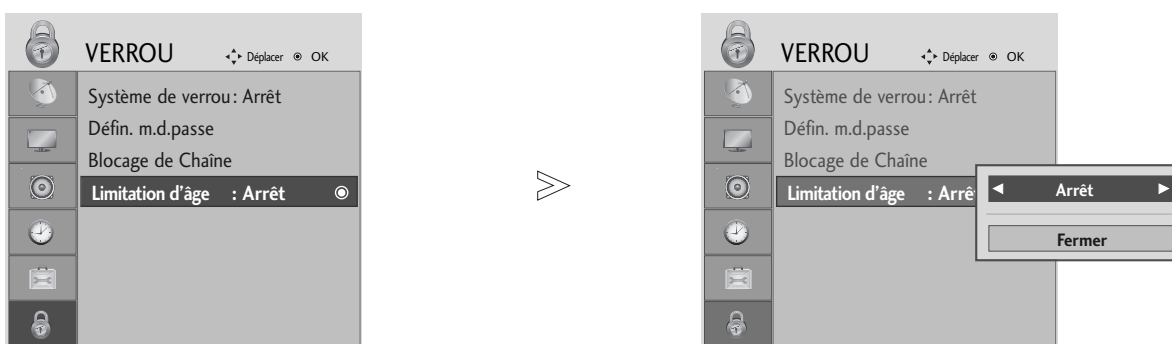
Ce téléviseur est programmé pour mémoriser les dernières options qui ont été configurées, même si celui-ci est éteint.

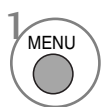
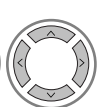
Cette fonction permet d'éviter que les enfants regardent certains programmes télévisés réservés aux adultes, en fonction de la classification attribuée.

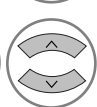

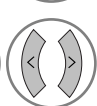
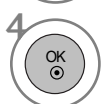
- 1   Sélectionner **VERROU**.
- 2   Sélectionner **Limitation d'âge**.
- 3   Effectuer les réglages adéquats.
- 4  Enregistrer.

- Appuyez sur la touche **MENU** pour revenir à l'affichage normal de la télévision.
- Appuyez sur la touche **RETURN** (Retour) pour revenir à l'écran du menu précédent.





# CONTRÔLE PARENTAL

## BLOCAGE DES TOUCHES

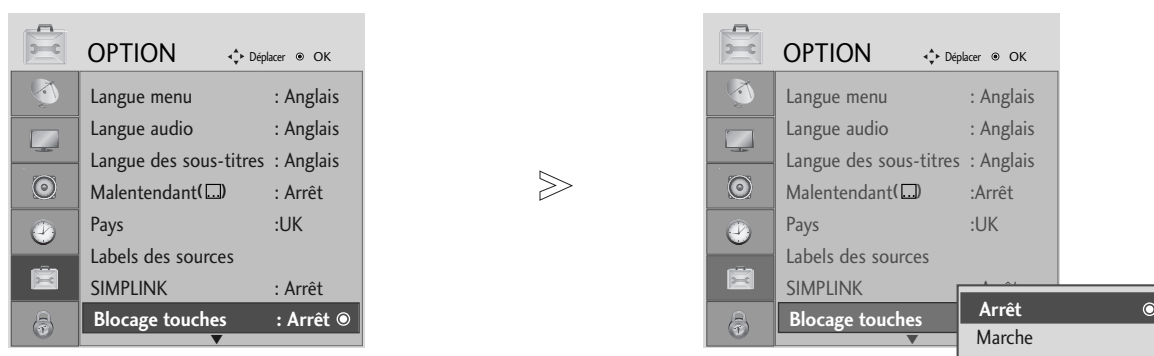
Le téléviseur peut être réglé de manière à ce que la télécommande soit indispensable pour contrôler ses différentes fonctions.

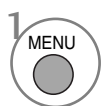
Cette fonction permet d'interdire éventuellement l'utilisation du téléviseur.

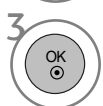
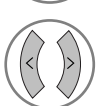
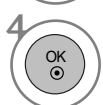

- 1   Sélectionner **OPTION**.
- 2   Sélectionner **Blocage touches**.
- 3   Sélectionner **Marche** ou **Arrêt**.
- 4  Enregistrer.

- Lorsque vous réglez l'option **Blocage touches** sur **Marche** et que le téléviseur est hors tension, appuyez sur les touches  $\text{P}$  / I, INPUT, P  $\wedge$   $\vee$  (ou PR  $\blacktriangle$   $\blacktriangledown$ ) du téléviseur ou sur les touches **POWER**, **INPUT**, D/A TV, P  $\wedge$   $\vee$  (ou (PR + - ou P + -)) ou les touches NUMÉRIQUES de la télécommande.
- Lorsque vous réglez l'option Blocage touches sur Marche, le message "Blocage touches activé" s'affiche à l'écran si vous appuyez sur une touche en façade du téléviseur pendant le visionnage.

- Appuyez sur la touche **MENU** pour revenir à l'affichage normal de la télévision.
- Appuyez sur la touche **RETURN** (Retour) pour revenir à l'écran du menu précédent.



# TÉLÉTEXTE

**Cette fonction n'est pas disponible dans tous les pays.**

Le télétexte est un service gratuit diffusé par la plupart des chaînes de télévision. Il propose des informations de dernière minute concernant les actualités, la météo, les programmes TV, les valeurs de la bourse, ainsi que de nombreux autres sujets.

Le décodeur télétexte de ce téléviseur est compatible avec les systèmes SIMPLE, TOP et FASTEXT. Un télétexte SIMPLE (standard) contient un certain nombre de pages, que l'on peut sélectionner en tapant directement le numéro correspondant. TOP (Table Of Page) et FASTEXT offrent des méthodes de sélection de page plus modernes, vous permettant d'afficher une page sans connaître son numéro.

## POUR ACTIVER/DÉSACTIVER LE TÉLÉTEXTE

Pour activer le télétexte, appuyez sur la touche **TEXT**. La première page ou la dernière page sélectionnée s'affiche. Le décodeur de télétexte sélectionne le mode télétexte retransmis par la station. Deux numéros de page, le nom de la chaîne, la date et l'heure sont maintenant affichés sur la première ligne de l'écran. Le premier numéro de page indique votre sélection, tandis que le second indique le numéro de la page actuellement affichée.

Pour désactiver le télétexte, appuyez sur la touche **TEXT**. Le téléviseur réaffiche le mode précédent.

## TEXTE SIMPLE

### ■ Sélection des pages

- 1 Tapez les trois chiffres correspondant au numéro de la page avec les touches NUMÉROTÉES. Si vous tapez un mauvais chiffre, complétez le numéro erroné et recommencez, afin de sélectionner le numéro correct.
- 2 Pour sélectionner la page précédente ou la page suivante, vous pouvez utiliser la touche **P**  $\wedge$   $\vee$  (ou **(PR + -** ou **P + -)**).

## TEXTE TOP

Le guide de l'utilisateur situé en bas de l'écran affiche quatre zones de couleur rouge, vert, jaune et bleu. La zone jaune désigne le groupe suivant, la zone bleue le bloc suivant.

### ■ Sélection des groupes/blocs/pages

- 1 La touche **BLEUE** permet de passer d'un bloc au suivant.
- 2 La touche **JAUNE** permet de passer au groupe suivant (avec fin de page automatique au bloc suivant).
- 3 La touche **VERTE** permet d'afficher la page suivante (avec fin de page automatique au groupe suivant). Vous pouvez également utiliser la touche **P**  $\wedge$  (ou **(PR +** ou **P +)**).
- 4 La touche **ROUGE** permet de revenir en arrière. Vous pouvez également utiliser la touche **P**  $\vee$  (ou **(PR -** ou **P -)**).

### ■ Sélection directe des pages



En mode TOP, comme en mode SIMPLE, vous pouvez sélectionner une page télétexte en tapant les trois chiffres correspondant à son numéro avec les touches NUMÉROTÉES.

# TÉLÉTEXTE

## FASTEXT

Les pages télétexte sont codées en fonction des cases colorées figurant en bas de l'écran. Pour sélectionner une page, il suffit d'appuyer sur la touche de couleur correspondante.

### ■ Sélection des pages

- 1 Appuyer sur la touche T.OPT puis  $\wedge$   $\vee$  sur pour sélectionner le menu . La page d'index s'affiche.  
(Avec les modèles 19/22LS4D\*, appuyez sur la touche  pour sélectionner le menu index.)
- 2 Vous pouvez sélectionner les pages codées en fonction des cases colorées en appuyant sur la touche de couleur correspondante.
- 3 En mode FASTEXT, comme en mode SIMPLE, vous pouvez sélectionner une page télétexte en tapant les trois chiffres correspondant à son numéro avec les touches NUMÉROTÉES.
- 4 Pour sélectionner la page précédente ou la page suivante, utilisez la touche P  $\wedge$   $\vee$  (ou (PR + - ou P + -)).

## FONCTIONS TÉLÉTEXTE SPÉCIALES

- Appuyer sur la touche T.OPT puis  $\wedge$   $\vee$  sur pour sélectionner le menu Text Option (Option de texte).



### ■ INFORMATIONS CACHÉES

Sélectionner ce menu pour afficher les informations cachées, comme les solutions aux devinettes et aux puzzles.



### ■ MISE À JOUR

Cette fonction permet d'afficher l'image TV, pendant la recherche d'une page télétexte. Le symbole apparaît alors dans le coin supérieur gauche de l'écran. Lorsque la page mise à jour est disponible, le symbole est remplacé par le numéro de la page. Sélectionner ce menu à nouveau pour afficher la page télétexte actualisée.



### ■ HEURE

Lorsque vous regardez une chaîne, sélectionnez ce menu pour afficher l'heure en haut à droite de l'écran.

Le numéro de sous-page est affiché en bas de l'écran. Pour garder ou changer la sous-page, appuyer sur les touches Rouge ou Verte,  $\lt$   $\gt$  ou sur les touches NUMÉROTÉES.



### ■ FIGER

Interrompt le défilement automatique des pages pour les pages télétexte comprenant plusieurs sous-pages. Le nombre de sous-pages et le numéro de celle qui est actuellement affichée apparaissent normalement en dessous de l'heure. Lorsque ce menu est sélectionné, le symbole Stop est affiché en haut à gauche de l'écran et le changement de page automatique est inactif.

# TÉLÉTEXTE NUMÉRIQUE

\*Cette fonction n'est disponible qu'au Royaume-Uni.

Ce téléviseur vous donne accès à un télétexte numérique qui a été considérablement amélioré, notamment au niveau du texte, des graphiques, etc.

Vous pouvez accéder à ce télétexte numérique au moyen de services de télétextes numériques spéciaux qui diffusent ce genre de service.

Vous devez sélectionner Arrêt dans le menu des langues de sous-titres pour afficher le télétexte. Pour ce faire, appuyez sur la touche **SUBTITLE**.

## TÉLÉTEXTE DANS LE SERVICE NUMÉRIQUE

- 1 Appuyez sur le clavier numérique ou sur la touche **P** ^ v (ou **(PR + - ou P + -)**) pour sélectionner un service numérique qui diffuse le télétexte numérique. Pour connaître les différents services de télétexte numérique, reportez-vous à la liste des services EPG.
- 2 Suivez les indications du télétexte numérique, puis passez à l'étape suivante en appuyant sur la touche **TEXT**, **OK**, ^ v < >, **ROUGE**, **VERTE**, **JAUNE**, **BLEUE** ou sur les touches **NUMÉRIQUES**.
- 3 Pour changer de service de télétexte numérique, il vous suffit de sélectionner un autre service à l'aide des touches numériques ou de la touche **P** ^ v (ou **(PR + - ou P + -)**).



## TÉLÉTEXTE DU SERVICE NUMÉRIQUE

- 1 Appuyez sur le clavier numérique ou sur la touche **P** ^ v (ou **(PR + - ou P + -)**) pour sélectionner un service qui diffuse le télétexte numérique.
- 2 Appuyez sur la touche **TEXT** ou sur les touches de couleur pour activer le télétexte.
- 3 Suivez les indications du télétexte numérique, puis passez à l'étape suivante en appuyant sur la touche **OK**, ^ v < >, **ROUGE**, **VERTE**, **JAUNE**, **BLEUE** ou sur les touches **NUMÉRIQUES**.
- 4 Appuyez sur la touche **TEXT** ou sur les touches de couleur pour désactiver le télétexte numérique et revenir à l'écran du téléviseur.

Il est possible que certains services ne vous permettent pas d'accéder aux services de texte lorsque vous appuyez sur la touche **ROUGE**.





## Réinitialisation (Retour aux réglages d'usine)

Cette fonction est disponible dans le mode en cours pour initialiser la valeur ajustée.

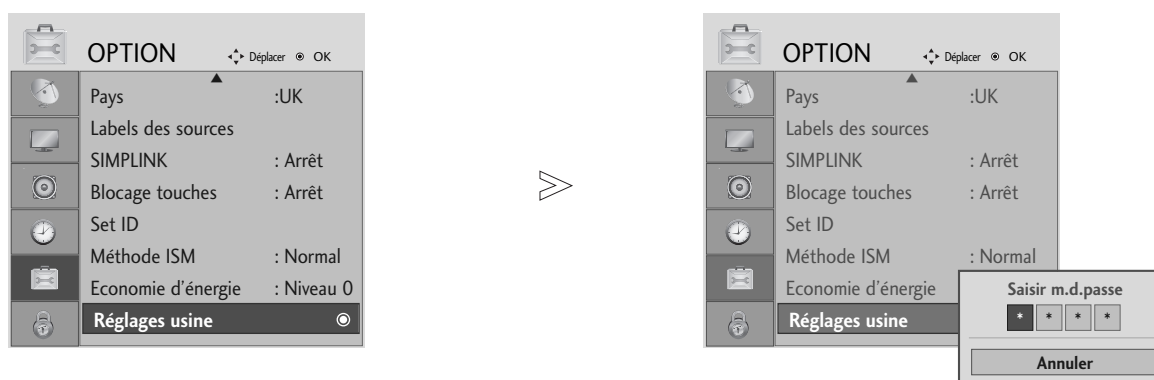
Lorsque l'option Système de verrou est réglée sur "Marche", le message de saisie du mot de passe s'affiche.

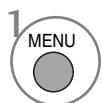
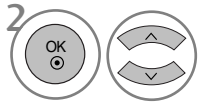

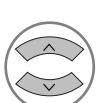
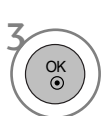
- 1   Sélectionner **OPTION**.
- 2   Sélectionner **Réglages usine**.
- 3 

- Si l'option Système de verrou est réglée sur "Marche" mais que vous avez oublié votre mot de passe, tapez '7', '7', '7', '7' sur la télécommande.

- Appuyez sur la touche **MENU** pour revenir à l'affichage normal de la télévision.
- Appuyez sur la touche **RETURN** (Retour) pour revenir à l'écran du menu précédent.

# DÉPANNAGE

## Le téléviseur ne fonctionne pas normalement.

<b>La télécommande ne fonctionne pas</b>	<ul style="list-style-type: none"><li>■ Vérifiez qu'aucun obstacle n'empêche la transmission du signal de la télécommande vers le téléviseur. Veillez à pointer la télécommande directement vers le téléviseur.</li><li>■ Vérifiez que la polarité des piles est correcte (+ sur +, - sur -).</li><li>■ Vérifiez que le mode de fonctionnement à distance est correct : TV, VCR etc.</li><li>■ Remplacez les piles.</li></ul>
<b>L'appareil s'éteint soudainement</b>	<ul style="list-style-type: none"><li>■ Le minuteur d'arrêt est peut-être activé.</li><li>■ Vérifiez les réglages de contrôle de l'alimentation. L'alimentation a peut-être été interrompue.</li><li>■ La Veille automatique est activée sur cette station ?</li></ul>

## Mauvais fonctionnement de la fonction vidéo.

<b>Absence d'image et de son</b>	<ul style="list-style-type: none"><li>■ Vérifiez que l'appareil est allumé.</li><li>■ Essayez de passer sur une autre chaîne. Il s'agit peut-être d'un problème d'émission.</li><li>■ Le câble d'alimentation est bien introduit dans la prise ?</li><li>■ Vérifiez la direction et/ou l'emplacement de l'antenne.</li><li>■ Vérifiez la prise murale en y branchant un autre téléviseur.</li></ul>
<b>L'image apparaît lentement après avoir allumé l'appareil</b>	<ul style="list-style-type: none"><li>■ Il est normal que l'image apparaisse lentement lorsque l'appareil s'allume. Si aucune image n'apparaît au delà de cinq minutes, contactez votre service après-vente.</li></ul>
<b>L'image et les couleurs sont mauvaises</b>	<ul style="list-style-type: none"><li>■ Réglez la couleur à l'aide des options du menu.</li><li>■ Assurez-vous que le téléviseur et le magnétoscope sont suffisamment éloignés l'un de l'autre.</li><li>■ Essayez de passer sur une autre chaîne. Il s'agit peut-être d'un problème d'émission.</li><li>■ Assurez-vous que les câbles du magnétoscope sont correctement installés.</li><li>■ Activez n'importe quelle fonction pour restaurer la luminosité de l'image.</li></ul>
<b>Barres verticales/horizontales ou tremblement de l'image</b>	<ul style="list-style-type: none"><li>■ Recherchez une possible interférence avec un appareil ou un outil électrique.</li></ul>
<b>Mauvaise réception de certaines chaînes</b>	<ul style="list-style-type: none"><li>■ Il se peut que la station d'émission ait des problèmes ; essayez une autre station.</li><li>■ Le signal émis par la station d'émission est faible ; réorientez l'antenne pour recevoir un signal plus fort.</li><li>■ Recherchez les sources de possibles interférences.</li></ul>
<b>L'image apparaît avec des raies ou des lignes</b>	<ul style="list-style-type: none"><li>■ Vérifiez l'antenne (changez la direction de l'antenne).</li></ul>
<b>Aucune image n'apparaît suite au raccordement HDMI</b>	<ul style="list-style-type: none"><li>■ Vérifiez que le câble HDMI prend en charge la version 1,3. Si les câbles HDMI ne prennent pas en charge la technologie HDMI version 1,3, cela peut provoquer des scintillements ou l'absence d'image. Dans ce cas, utilisez des câbles plus récents prenant en charge la version 1,3 de la technologie HDMI.</li></ul>

## La fonction audio n'est pas opérationnelle.

<p><b>Image normale mais absence de son</b></p>	<ul style="list-style-type: none"> <li>■ Appuyez sur la touche <b>VOLUME</b>.</li> <li>■ Le son est-il activé ? Appuyez sur la touche <b>MUTE</b>.</li> <li>■ Essayez de passer sur une autre chaîne. Il s'agit peut-être d'un problème d'émission.</li> <li>■ Assurez-vous que les câbles audio sont correctement installés.</li> </ul>
<p><b>Absence de son sur un des haut-parleurs</b></p>	<ul style="list-style-type: none"> <li>■ Réglez la Balance à l'aide des options du menu.</li> </ul>
<p><b>Bruit inhabituel provenant de l'appareil</b></p>	<ul style="list-style-type: none"> <li>■ Le téléviseur émet un bruit inhabituel lorsque vous l'allumez et l'éteignez. Ce bruit est dû au changement de température ou du taux d'humidité et n'est en aucun cas le signe d'un dysfonctionnement de l'appareil.</li> </ul>
<p><b>Aucun son suite au raccordement HDMI ou USB</b></p>	<ul style="list-style-type: none"> <li>■ Vérifiez que le câble HDMI prend en charge la version 1,3.</li> <li>■ Vérifiez que le câble USB prend en charge la version 2,0.</li> </ul> <p style="text-align: right; font-size: small;">* Cette fonctionnalité n'est pas disponible pour tous les modèles.</p>

## Il existe un problème en mode PC. (S'applique seulement au mode PC)

<p><b>Le signal est hors de portée (format non valide)</b></p>	<ul style="list-style-type: none"> <li>■ Ajustez la résolution, la fréquence horizontale ou la fréquence verticale.</li> <li>■ Vérifiez la source d'entrée.</li> </ul>
<p><b>Barres verticales ou raies à l'arrière-plan, bruit horizontal, position incorrecte</b></p>	<ul style="list-style-type: none"> <li>■ Activez la configuration automatique ou ajustez l'horloge, la phase, ou la position H/V.</li> </ul>
<p><b>La couleur de l'écran n'est pas stable ou devient monochrome</b></p>	<ul style="list-style-type: none"> <li>■ Vérifiez le câble du signal.</li> <li>■ Réinstallez la carte vidéo du PC.</li> </ul>

# ENTRETIEN

Vous pouvez éviter les dysfonctionnement prématurés. Un nettoyage régulier permet d'accroître la durée de vie utile de votre téléviseur. Assurez-vous de mettre votre téléviseur hors tension et de débrancher le cordon d'alimentation avant de procéder au nettoyage.

## Nettoyage de l'écran

- 1 Pour dépoussiérer correctement votre écran, procédez comme suit. Humidifiez un chiffon doux avec un mélange d'eau tiède et d'adoucissant (ou liquide vaisselle). Essorez le chiffon jusqu'à ce qu'il soit presque sec, puis frottez l'écran délicatement.
- 2 Assurez-vous de retirer l'excès d'eau sur l'écran et laissez sécher à l'air libre avant de remettre votre téléviseur sous tension.

## Nettoyage du châssis

- Pour enlever la poussière ou les saletés, essuyez le boîtier avec un chiffon doux sec et non pelucheux.
- N'utilisez pas de chiffon humide.

Inutilisation prolongée

### ATTENTION

- ▶ En cas d'inutilisation prolongée de votre téléviseur (par exemple, si vous partez en vacances), nous vous conseillons de débrancher le cordon d'alimentation afin de ne pas endommager votre téléviseur en cas d'orage ou de surcharges électriques.

## SPÉCIFICATIONS DE L'APPAREIL

MODÈLES		42PG10**	50PG10**	42PG30**
		42PG1000-ZA	50PG1000-ZA	42PG3000-ZA
Dimensions (Largeur x Hauteur x Profondeur)	avec le socle	1040,0 x 729,0 x 308,0 mm 41,0 x 28,7 x 12,2 pouces	1224,7 x 849,0 x 364,0 mm 48,3 x 33,5 x 14,4 pouces	1039,5 x 726,0 x 307,6 mm 41,0 x 28,6 x 12,1 pouces
	sans le socle	1040,0 x 677,0 x 84,0 mm 41,0 x 26,7 x 3,3 pouces	1224,7 x 790,0 x 83,6 mm 48,3 x 31,1 x 3,3 pouces	1039,5 x 673,7 x 84,0 mm 41,0 x 26,6 x 3,3 pouces
Poids	avec le socle	26,6 kg / 58,7 lbs	41,5 kg / 91,5 lbs	28,0 kg / 61,8 lbs
	sans le socle	24,6 kg / 54,3 lbs	38,1 kg / 84,0 lbs	25,0 kg / 55,1 lbs
Conditions d'alimentation Consommation électrique		CA 100-240 V~ 50/60 Hz 3,1A 310W	CA 100-240 V~ 50/60 Hz 4,2A 420W	CA 100-240 V~ 50/60 Hz 3,1A 310W
MODÈLES		50PG30**	42PG20**	50PG20**
		50PG3000-ZA	42PG2000-ZA	50PG2000-ZA
Dimensions (Largeur x Hauteur x Profondeur)	avec le socle	1232,0 x 850,0 x 363,6 mm 48,5 x 33,5 x 14,4 pouces	1040 x 731,3 x 308 mm 40,9x 28,7 x 12,1 pouces	1224,7 x 849 x 364 mm 48,2 x 33,4x 14,3 pouces
	sans le socle	1232,0 x 793,0 x 84,0 mm 48,5 x 31,2 x 3,3 pouces	1040 x 677 x 86 mm 40,9 x 26,6 x 3,4 pouces	1224,7 x 790 x 86 mm 48,2x 31,1 x 3,4 pouces
Poids	avec le socle	42,3 kg / 93,3 lbs	27,3 kg / 60,1 lbs	41,8 kg / 92,2 lbs
	sans le socle	38,3 kg / 84,5 lbs	24,4 kg / 53,8 lbs	37,8kg / 83,3lbs
Conditions d'alimentation Consommation électrique		CA 100-240 V~ 50/60 Hz 4,2A 420W	CA 100-240 V~ 50/60 Hz 3,1A 310W	CA 100-240 V~ 50/60 Hz 4,2A 420W
MODÈLES		60PG30**	19LS4D*	22LS4D*
		60PG3000-ZA	19LS4D-ZD	22LS4D-ZD
Dimensions (Largeur x Hauteur x Profondeur)	avec le socle	1468 x 1009,1 x 413,9 mm 57,8 x 39,7 x 16,3 pouces	456,8x 396,6x 172,0 mm 18,0 x 15,6 x 6,8 pouces	525,4 x 441,7x 187,4 mm 20,7 x 17,4 x 7,3 pouces
	sans le socle	1468 x 949,5 x 88,5 mm 57,8 x 37,4 x 3,5 pouces	456,8 x 368,5 x 70,5 mm 18,0 x 14,5 x 2,8 pouces	525,4 x 413x 68,6 mm 20,7 x 16,3 x 2,7 pouces
Poids	avec le socle	80,6 kg / 177,7 lbs	5,1 kg / 11,3 lbs	6,1 kg / 13,5 lbs
	sans le socle	72,6 kg / 160,1 lbs	4,6 kg / 10,2 lbs	5,7 kg / 12,6 lbs
Conditions d'alimentation Consommation électrique		CA 100-240 V~ 50/60 Hz 5,6A 560W	CA 100-240 V~ 50/60 Hz 0,8A 50W	CA 100-240 V~ 50/60 Hz 1,0A 60W
Système TV Couverture de chaînes Impédance de l'antenne extérieure		PAL/SECAM B/G/D/K, PAL I/II, SECAM L/L' VHF: E2 ~ E12, UHF: E21 ~ E69, CATV: S1 ~ S20, HYPER: S21 ~ S47 75 Ω		
Condition d'environnement	Température de fonctionnement Humidité de fonctionnement	0 ~ 40°C / 32 ~ 104°F Moins de 80%		
	Température de stockage Humidité de stockage	-20 ~ 60°C / -4 ~ 140°F Moins de 85%		

■ Afin d'améliorer la qualité de ce produit, les spécifications ci-dessus sont sujettes à des modifications sans préavis.



MODÈLES		19LG30** 19LG3000-ZA 19LG3050-ZA 19LG3060-ZB	22LG30** 22LG3000-ZA 22LG3050-ZA 22LG3060-ZB	26LG30** 26LG3000-ZA 26LG3050-ZA
Dimensions (Largeur x Hauteur x Profondeur)	avec le socle	458,8 x 391,0 x 189,2 mm 18,1 x 15,4 x 7,5 pouces	522,2 x 431,5 x 189,0 mm 20,6 x 17,0 x 7,5 pouces	663,3 x 508,2 x 227,3 mm 26,1 x 20,1 x 9,0 pouces
	sans le socle	458,8 x 344,5 x 69,0 mm 18,1 x 13,6 x 2,7 pouces	522,2 x 384,2 x 69,0 mm 20,6 x 15,2 x 2,7 pouces	663,3 x 449,8 x 80,0 mm 26,1 x 17,8 x 3,2 pouces
Poids	avec le socle	5,02 kg / 11,1 lbs	5,6 kg / 12,4 lbs	10,1 kg / 22,3 lbs
	sans le socle	4,76 kg / 10,5 lbs	5,34 kg / 11,8 lbs	8,6 kg / 19,0 lbs
Conditions d'alimentation Consommation électrique		CA 100-240 V~ 50/60 Hz 0,8A 50W	CA 100-240 V~ 50/60 Hz 0,9A 55W	CA 100-240 V~ 50/60 Hz 1,2A 120W
MODÈLES		32LG30** 32LG3000-ZA	37LG30** 37LG3000-ZA	42LG30** 42LG3000-ZA
Dimensions (Largeur x Hauteur x Profondeur)	avec le socle	801,8 x 604,2 x 227,3 mm 31,6 x 23,8 x 9,0 pouces	919,6 x 682,3 x 293,8 mm 36,2 x 26,9 x 11,6 pouces	1032,8 x 742,3 x 293,8 mm 40,7 x 29,3 x 11,6 pouces
	sans le socle	801,8 x 544,1 x 79,0 mm 31,6 x 21,5 x 3,2 pouces	919,6 x 610,3 x 89,0 mm 36,2 x 24,0 x 3,5 pouces	1032,8 x 670,1 x 92,0 mm 40,7 x 26,4 x 3,7 pouces
Poids	avec le socle	13,4 kg / 29,6 lbs	18,8 kg / 41,5 lbs	23,6 kg / 52,1 lbs
	sans le socle	11,9 kg / 26,3 lbs	16,2 kg / 35,7 lbs	21,0 kg / 46,3 lbs
Conditions d'alimentation Consommation électrique		CA 100-240 V~ 50/60 Hz 1,5A 150W	CA 100-240 V~ 50/60 Hz 1,8A 180W	CA 100-240 V~ 50/60 Hz 2,3A 230W
MODÈLES		32LG20** 32LG2000-ZA	37LG20** 37LG2000-ZA	42LG20** 42LG2000-ZA
Dimensions (Largeur x Hauteur x Profondeur)	avec le socle	801,8 x 604,2 x 227,3 mm 31,6 x 23,8 x 9,0 pouces	919,6 x 682,3 x 293,8 mm 36,2 x 26,9 x 11,6 pouces	1032,8 x 742,3 x 293,8 mm 40,7 x 29,3 x 11,6 pouces
	sans le socle	801,8 x 544,1 x 79,0 mm 31,6 x 21,5 x 3,2 pouces	919,6 x 610,3 x 89,0 mm 36,2 x 24,0 x 3,5 pouces	1032,8 x 670,1 x 92,0 mm 40,7 x 26,4 x 3,7 pouces
Poids	avec le socle	13,4 kg / 29,6 lbs	18,8 kg / 41,5 lbs	23,6 kg / 52,1 lbs
	sans le socle	11,9 kg / 26,3 lbs	16,2 kg / 35,7 lbs	21,0 kg / 46,3 lbs
Conditions d'alimentation Consommation électrique		CA 100-240 V~ 50/60 Hz 1,5A 150W	CA 100-240 V~ 50/60 Hz 1,8A 180W	CA 100-240 V~ 50/60 Hz 2,3A 230W
Système TV Couverture de chaînes Impédance de l'antenne extérieure		PAL/SECAM B/G/D/K, PAL I/II, SECAM L/L' VHF: E2 ~ E12, UHF: E21 ~ E69, CATV: S1 ~ S20, HYPER: S21 ~ S47 75 Ω		
Condition d'environnement	Température de fonctionnement Humidité de fonctionnement	0 ~ 40°C / 32 ~ 104°F Moins de 80%		
	Température de stockage Humidité de stockage	-20 ~ 60°C / -4 ~ 140°F Moins de 85%		

■ Afin d'améliorer la qualité de ce produit, les spécifications ci-dessus sont sujettes à des modifications sans préavis.

# ANNEXE

MODÈLES		32LG5***	37LG50**	42LG50**
		32LG5000-ZA 32LG5010-ZD 32LG5020-ZB 32LG5030-ZE 32LG5600-ZB	37LG5000-ZA 37LG5010-ZD 37LG5020-ZB 37LG5030-ZE	42LG5000-ZA 42LG5010-ZD 42LG5020-ZB 42LG5030-ZE
Dimensions (Largeur x Hauteur x Profondeur)	avec le socle	813,8 x 598,8 x 231,9 mm 32,1 x 23,6 x 9,2 pouces	936,4 x 685,4 x 293,4 mm 36,9 x 27,0 x 11,6 pouces	1032,0 x 894,8 x 293,8 mm 40,7 x 35,3 x 11,6 pouces
	sans le socle	813,8 x 540,4 x 95,5 mm 32,1 x 21,3 x 3,8 pouces	936,4 x 612,8 x 88,0 mm 36,9 x 24,2 x 3,5 pouces	1032,0 x 662,3 x 89,0 mm 40,7 x 26,1 x 3,5 pouces
Poids	avec le socle	14,1 kg / 31,1 lbs	18,3 kg / 40,4 lbs	26,2 kg / 57,8 lbs
	sans le socle	12,6 kg / 27,8 lbs	15,6 kg / 34,4 lbs	23,5 kg / 51,8 lbs
Conditions d'alimentation Consommation électrique		AC100-240V~ 50/60Hz 1,5A 1,8A (32LG5600) 150W 180W (32LG5600)	AC100-240V~ 50/60Hz 1,8A 180W	AC100-240V~ 50/60Hz 2,3A 230W
MODÈLES		32LG5***	47LG50**	52LG50**
		32LG5700-ZF	47LG5000-ZA 47LG5010-ZD 47LG5020-ZB 47LG5030-ZE	52LG5000-ZA 52LG5010-ZD 52LG5020-ZB 52LG5030-ZE
Dimensions (Largeur x Hauteur x Profondeur)	avec le socle	813,8 x 599,3 x 294,0 mm 32,1 x 23,6 x 11,6 pouces	1156,2 x 813,1 x 342,9 mm 45,6 x 32,0 x 13,5 pouces	1291,7 x 892,17 x 342,9 mm 50,9 x 35,2 x 13,5 pouces
	sans le socle	813,8 x 540,4 x 95,5 mm 32,1 x 21,3 x 3,8 pouces	1156,2 x 739,2 x 103,0 mm 45,6 x 29,1 x 4,1 pouces	1291,7 x 817,0 x 115,3 mm 50,9 x 32,2 x 4,6 pouces
Poids	avec le socle	14,1 kg / 31,1 lbs	29,2 kg / 64,4 lbs	39,5 kg / 87,1 lbs
	sans le socle	12,6 kg / 27,8 lbs	24,6 kg / 54,3 lbs	34,9 kg / 77,0 lbs
Conditions d'alimentation Consommation électrique		AC100-240V~ 50/60Hz 1,8A 180W	AC100-240V~ 50/60Hz 3,0A 300W	AC100-240V~ 50/60Hz 3,3A 330W
Système TV Couverture de chaînes Impédance de l'antenne extérieure		PAL/SECAM B/G/D/K, PAL I/II, SECAM L/L' VHF: E2 ~ E12, UHF: E21 ~ E69, CATV: S1 ~ S20, HYPER: S21 ~ S47 75 Ω		
Condition d'environnement	Température de fonctionnement Humidité de fonctionnement	0 ~ 40°C / 32 ~ 104°F Moins de 80%		
	Température de stockage Humidité de stockage	-20 ~ 60°C / -4 ~ 140°F Moins de 85%		

■ Afin d'améliorer la qualité de ce produit, les spécifications ci-dessus sont sujettes à des modifications sans préavis.

# PROGRAMMATION DE LA TÉLÉCOMMANDE

(Seulement 19/22/26/32/37/42LG30\*\*, 32/37/42LG20\*\*, 32/37/42/47/52LG5\*\*\*)

La télécommande fonctionne avec d'autres marques de téléviseurs ; c'est une télécommande universelle. Elle peut être programmée pour commander la plupart des autres appareils qui fonctionnent avec une télécommande.

Néanmoins, il se peut que la télécommande ne fonctionne pas sur tous les modèles d'autres marques.

## Programmation d'un code dans la télécommande

- 1 Testez votre télécommande.  
Pour vérifier si votre télécommande peut contrôler d'autres appareils sans programmation, mettez sous tension un appareil tel qu'un boîtier décodeur et appuyez sur la touche de mode correspondante (par exemple, Décodeur) de la télécommande, tout en la pointant vers l'appareil. Testez les touches **POWER** et **P**  $\wedge$   $\vee$  pour vérifier que l'appareil répond correctement. Si ce n'est pas le cas, vous devez programmer la télécommande pour qu'elle puisse commander l'appareil.
- 2 Mettez l'appareil sous tension, puis appuyez sur la touche de mode correspondante (par exemple, Décodeur) de la télécommande. La touche de la télécommande qui correspond à l'appareil sélectionné s'allume.
- 3 Appuyez simultanément sur les touches **MENU** et **MUTE** ; la télécommande est prête pour recevoir un code de programmation.
- 4 Introduisez un numéro de code à l'aide des touches numériques de la télécommande. Vous trouverez les numéros de codes de programmation qui correspondent à votre appareil dans les pages suivantes. Si le code est correct, l'appareil s'éteint.
- 5 Appuyez sur la touche **MENU** pour mémoriser le code.
- 6 Essayez de faire fonctionner votre télécommande pour voir si l'appareil répond correctement. Si ce n'est pas le cas, renouvelez l'étape 2.

## Décodeur haute définition

Marque	Codes	Marque	Codes	Marque	Codes
ALPHASTAR DSR	123	HOUSTON TRACKER	033 037 039 051	PROSAT	072
AMPLICA	050		057 104	RCA	066 106
BIRDVIEW	051 126 129	HUGHES	068	REALISTIC	043 074
CHANNEL MASTER	013 014 015 018	JANIEL	060 147	SAMSUNG	123
	036 055	JERROLD	061	SATELLITE SERVICE CO	028 035 047 057
CHAPARRAL	008 009 012 077	KATHREIN	108		085
CITOH	054	LEGEND	057	SCIENTIFIC ATLANTA	032 138
CURTIS MATHES	050 145	LG	001	SONY	103
DRAKE	005 006 007 010	LUTRON	132	STARCAST	041
	011 052 112 116	LUXOR	062 144	SUPER GUIDE	020 124 125
	141	MACOM	010 059 063 064	TEECOM	023 026 075 087
DX ANTENNA	024 046 056 076		065		088 090 107 130
ECHOSTAR	038 040 057 058	MEMOREX	057		137
	093 094 095 096	NEXTWAVE	028 124 125	TOSHIBA	002 127
	097 098 099 100	NORSAT	069 070	UNIDEN	016 025 042 043
	122	PACE SKY SATELLITE	143		044 045 048 049
ELECTRO HOME	089	PANASONIC	060 142		078 079 080 086
EUROPLUS	114	PANSAT	121		10 135 136
FUJITSU	017 021 022 027	PERSONAL CABLE	117	VIEWSTAR	115
	133 134	PHILIPS	071	WINEGARD	128 146
GENERAL INSTRUMENT	003 004 016 029	PICO	105	ZENITH	081 082 083 084
	031 059 101	PRESIDENT	019 102		091 120
HITACHI	139 140	PRIMESTAR	030 110 111		

# CODES INFRAROUGE

## 1. Raccordement

- Raccordez votre télécommande filaire sur la prise du téléviseur prévue à cet effet.

## 2. Codes infrarouge de la télécommande

### ■ Forme d'onde émise

Impulsion unique, fréquence de 37,917 KHz modulée à 455 KHz.

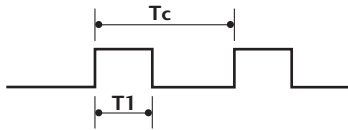

Fréquence de l'onde porteuse

$$F_{Porteuse} = 1/Tc = F_{Oscillateur}/12$$

$$\text{Ratio} = T1/Tc = 1/3$$

### ■ Configuration de la trame

Première trame

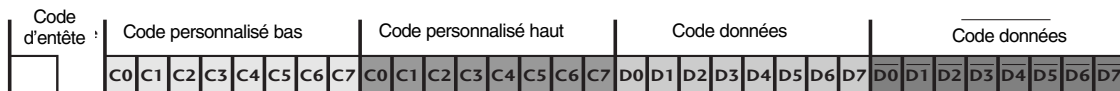

Trame répétée

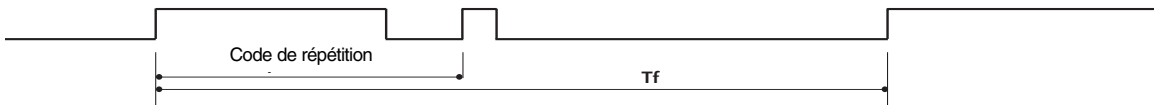

### ■ Code d'entête

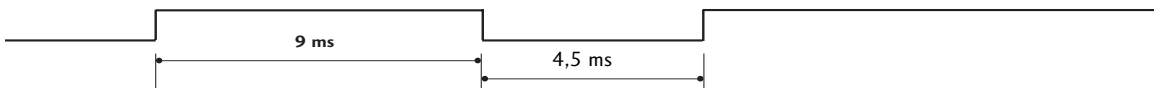

### ■ Code de répétition

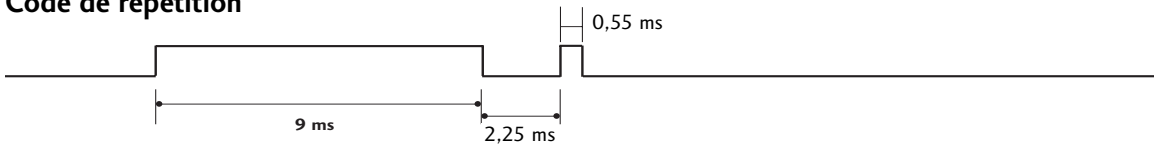

### ■ Description des bits

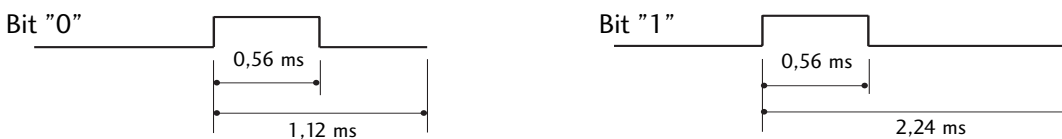

### ■ Intervalle de trame : Tf

Le signal est transmis tant qu'une touche est maintenue enfoncée.

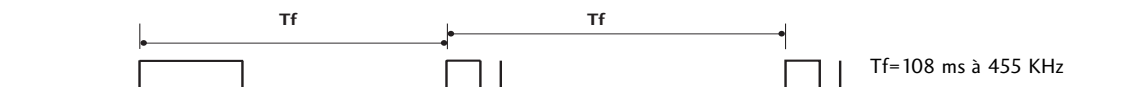

# ANNEXE

Code (Héxa)	Fonction	Remarque
08	POWER	Touche de la télécommande (marche/arrêt)
0B	INPUT	Touche de la télécommande
f0	TV/RADIO	Touche de la télécommande
45	Q.MENU	Touche de la télécommande
43	MENU	Touche de la télécommande
AB	GUIDE	Touche de la télécommande
07	Haut (< ou ◀)	Touche de la télécommande
06	Bas (> ou ▶)	Touche de la télécommande
40	Gauche (^ ou ▲)	Touche de la télécommande
41	Droite (v ou ▼)	Touche de la télécommande
44	OK(⊙)	Touche de la télécommande
28	RETURN	Touche de la télécommande
AA	INFO ⓘ	Touche de la télécommande
30	AV MODE	Touche de la télécommande
02	VOL + (ou ◁ +)	Touche de la télécommande
03	VOL - (ou ▷ -)	Touche de la télécommande
00	P ^ (ou (PR + ou P +))	Touche de la télécommande
01	P v (ou (PR - ou P -))	Touche de la télécommande
1E	FAV	Touche de la télécommande
09	MUTE	Touche de la télécommande
10 ~19	Touches numérotées 0~9	Touche de la télécommande
53	LIST	Touche de la télécommande
1A	Q.VIEW	Touche de la télécommande
72	ROUGE	Touche de la télécommande
71	VERTE	Touche de la télécommande
63	JAUNE	Touche de la télécommande
61	BLEUE	Touche de la télécommande
20	TEXT	Touche de la télécommande
21	T.Option	Touche de la télécommande
39	SUBTITLE	Touche de la télécommande
BD	● (Enregistrement)	Touche de la télécommande
7E	SIMPLINK	Touche de la télécommande
79	RATIO	Touche de la télécommande
0A	I/II	Touche de la télécommande
0E	SLEEP	Touche de la télécommande
26	TIME	Touche de la télécommande
2A	REVEAL	Touche de la télécommande
50	TV D/A	Touche de la télécommande
62	UPDATE	Touche de la télécommande
65	HOLD	Touche de la télécommande
70	INDEX	Touche de la télécommande

# INSTALLATION D'UN SYSTÈME DE COMMANDE EXTERNE

## Installation du dispositif RS-232C

Raccordez la prise d'entrée RS-232C (port série) à un système de commande externe (tel qu'un ordinateur ou un système de commande A/V) pour contrôler les fonctions du téléviseur en externe.

Raccordez le port série du système externe à la prise RS-232C, à l'arrière du téléviseur.

**Remarque :** le câble de raccordement RS-232C n'est pas fourni avec le téléviseur.

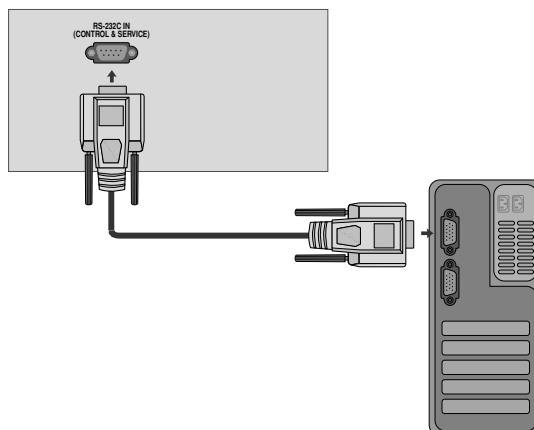

## Type de connecteur : D-Sub 9 broches mâle

N°	Nom de broche
1	Pas de connexion
2	RXD (réception de données)
3	TXD (envoi de données)
4	DTR (terminal de données prêt)
5	GND (terre)
6	DSR (données prêtes)
7	RTS (prêt à envoyer)
8	CTS (prêt à émettre)
9	Pas de connexion

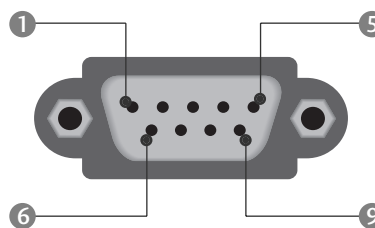

## Configurations RS-232C

### Configurations 7 fils (câble RS-232C standard)

	PC	TV	
RXD	2	3	TXD
TXD	3	2	RXD
GND	5	5	GND
DTR	4	6	DSR
DSR	6	4	DTR
RTS	7	8	CTS
CTS	8	7	RTS

D-Sub 9                  D-Sub 9

### Configurations 3 fils (non standard)

	PC	TV	
RXD	2	3	TXD
TXD	3	2	RXD
GND	5	5	GND
DTR	4	6	DTR
DSR	6	4	DSR
RTS	7	7	RTS
CTS	8	8	CTS

D-Sub 9                  D-Sub 9

## Set ID

Utilisez cette fonction pour spécifier un numéro d'identification du téléviseur.  
Consultez "Mappage réel des données" p.114

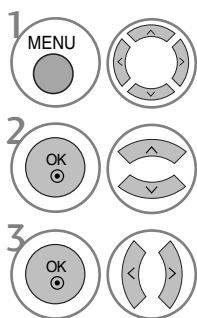
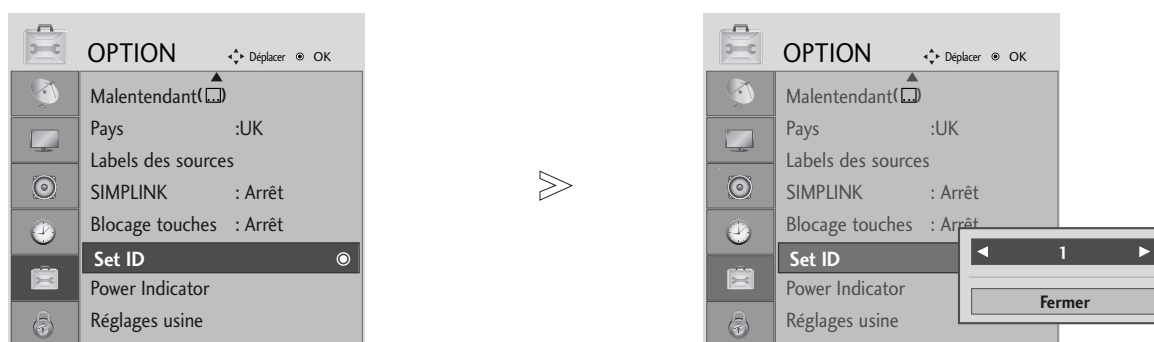

1 Sélectionner **OPTION**.

2 Sélectionner **Set ID (Définir un identifiant)**.

3 Régler la définition de l'identifiant pour choisir le numéro d'identification du téléviseur souhaité.

La page de réglage pour la définition de l'identifiant va de 1 à 99.

- Appuyez sur la touche RETURN (Retour) pour revenir à l'écran du menu précédent.



## Paramètres de communication

- Débit en baud : 9600 bps (UART – émetteur-récepteur universel asynchrone)
- Longueur des données : 8 bits
- Parité : aucune
- Bit d'arrêt : 1 bit
- Code de communication : code ASCII
- Utilisez un câble croisé (inversé).

### Liste des références de commandes

	COMMANDE 1	COMMANDE 2	DONNÉES (Hexadécimales)
01. Marche/Arrêt	k	a	00 ~ 01
02. Format de l'image	k	c	Voir page 112
03. Écran vide	k	d	00 ~ 01
04. Volume muet	k	e	00 ~ 01
05. Contrôle du volume	k	f	00 ~ 64
06. Contraste	k	g	00 ~ 64
07. Luminosité	k	h	00 ~ 64
08. Couleur	k	i	00 ~ 64
09. Teinte	k	j	00 ~ 64
10. Netteté	k	k	00 ~ 64
11. Sélection OSD	k	l	00 ~ 01
12. Mode de blocage de la télécommande	k	m	00 ~ 01
13. Balance	k	t	00 ~ 64
14. Température de couleur	k	u	00 ~ 02
15. État anormal	k	z	00 ~ 09
16. Méthode ISM	j	p	Voir page 114
17. Économie d'énergie	j	q	00 ~ 04
18. Configuration automatique	j	u	01
19. Égaliseur	j	v	Voir page 114
20. Syntonisation	m	a	Voir page 114
21. Ajouter/sauter un canal	m	b	00 ~ 01
22. Clé	m	c	Code Clé
23. Rétro-éclairage	m	g	00 ~ 64
24. Sélection de l'entrée (principale)	x	b	Voir page 115

\* Lorsque vous configurez les commandes 15 à 24, aucun menu ne s'affiche à l'écran.

### Protocole de transmission/réception

#### Transmission

[Command1][Command2][ ][Set ID][ ][Data][Cr]

- \* [Command 1] : première commande.  
(j, k, m ou x)
- \* [Command 2] : seconde commande.
- \* [Set ID] : vous pouvez régler cette fonction pour qu'elle choisisse l'identificateur du téléviseur désiré, dans le menu OPTION. La plage de réglage va de 1 à 99. Si vous sélectionnez l'identifiant " 0 ", vous pouvez contrôler tous les téléviseurs raccordés. L'identificateur (Set ID) est indiqué en décimales (1~99) dans le menu et en hexadécimales (0x0~0x63), dans le protocole de transmission/réception.
- \* [DATA] : pour transmettre des données de commande.  
Transmettre " FF " pour voir l'état des commandes.
- \* [Cr] : retour chariot.  
Code ASCII " 0x0D "
- \* [ ] : ASCII code "espace (0x20)"

#### Accusé de réception OK

[Command2][ ][Set ID][ ][OK][Data][x]

- \* Le téléviseur transmet un accusé de réception (ACK) de ce format quand il reçoit des données normales. Si les données reçues sont en mode lecture, il indique l'état actuel des données. Si ces données sont en mode écriture, ce sont celles de l'ordinateur.

#### Accusé de réception d'erreur

[Command2][ ][Set ID][ ][NG][Data][x]

- \* Le téléviseur transmet un accusé de réception (ACK) de ce format quand il reçoit des erreurs de communication ou des données anormales de fonctions non viables.

**01. Marche/Arrêt (commande : k a)**

- Pour allumer et éteindre le téléviseur.

*Transmission*

```
[k][a][ ][Set ID][ ][Data][Cr]
```

Donnée 00 : éteint                      01 : allumé

*Accusé de réception*

```
[a][ ][Set ID][ ][OK/NG][Data][x]
```

- Pur montrer si le poste est allumé ou éteint.

*Transmission*

```
[k][a][ ][Set ID][ ][FF][Cr]
```

*Accusé de réception*

```
[a][ ][Set ID][ ][OK/NG][Data][x]
```

- \* De la même manière, pour les autres fonctions, si les données 'FF' sont transmises selon ce format, le retour des données d'accusé de réception indique l'état de chaque fonction.
- \* Un avis de confirmation, un avis d'erreur et d'autres messages peuvent s'afficher sur l'écran à la mise sous tension du téléviseur.

**02. Format de l'image (commande : k c)  
(Taille de l'image principale)**

- Pour régler le format de l'écran. Vous pouvez également régler le format de l'écran en utilisant la fonction Format de l'image dans le menu rapide (Q. MENU) ou le menu IMAGE.

*Transmission*

```
[k][c][ ][Set ID][ ][Data][Cr]
```

Donnée 01 : Écran normal (4:3)    06 : Format original  
           02 : Écran large (16:9)    07 : 14:9  
           04 : Zoom1                    09 : Signal original  
           05 : Zoom2

*Accusé de réception*

```
[c][ ][Set ID][ ][OK/NG][Data][x]
```

- \* En mode PC, seuls les formats 16:9 et 4:3 sont disponibles.
- \* En mode HDMI/Composantes (supérieur à 720p), la fonction Signal original est disponible.
- \* Vous pouvez sélectionner Original en mode télétexte numérique au Royaume-Uni (MHEG-5).

**03. Écran vide (commande : k d)**

- Pour mettre l'écran en sommeil ou le réactiver.

*Transmission*

```
[k][d][ ][Set ID][ ][Data][Cr]
```

Donnée 00 : écran actif (activé)  
           01 : écran en sommeil (désactivé)

*Accusé de réception*

```
[d][ ][Set ID][ ][OK/NG][Data][x]
```

**04. Volume muet (commande : k e)**

- Pour allumer ou éteindre le son. Vous pouvez aussi éteindre le son avec la touche MUTE (MUT) de la télécommande.

*Transmission*

```
[k][e][ ][Set ID][ ][Data][Cr]
```

Donnée 00 : volume actif  
           01 : volume désactivé (muet)

*Accusé de réception*

```
[e][ ][Set ID][ ][OK/NG][Data][x]
```

**05. Contrôle du volume (commande : k f)**

- Pour régler le volume. Vous pouvez également régler le volume à l'aide des touches VOLUME de la télécommande.

*Transmission*

```
[k][f][ ][Set ID][ ][Data][Cr]
```

Donnée Min : 00 ~ Max : 64  
           \* Consultez "Mappage réel des données 1", page 114.

*Accusé de réception*

```
[f][ ][Set ID][ ][OK/NG][Data][x]
```

**06. Contraste (commande : k g)**

- Vous pouvez aussi régler le contraste dans le menu IMAGE.

*Transmission*

```
[k][g][ ][Set ID][ ][Data][Cr]
```

Donnée Min : 0 ~ Max : 64  
           \* Consultez "Mappage réel des données 1", page 114.

*Accusé de réception*

```
[g][ ][Set ID][ ][OK/NG][Data][x]
```

**07. Luminosité (commande : k h)**

- Pour régler la luminosité de l'écran. Vous pouvez aussi régler la luminosité dans le menu IMAGE.

*Transmission*

```
[k][h][ ][Set ID][ ][Data][Cr]
```

Donnée Min : 00 ~ Max : 64  
           \* Consultez "Mappage réel des données 1", page 114.

*Accusé de réception*

```
[h][ ][Set ID][ ][OK/NG][Data][x]
```

**08. Couleur (commande : k i)**

- Vous pouvez aussi régler la couleur dans le menu IMAGE.

*Transmission*

```
[k][i][ ][Set ID][ ][Data][Cr]
```

Donnée Min : 00 ~ Max : 64  
           \* Consultez "Mappage réel des données 1", page 114.

*Accusé de réception*

```
[i][ ][Set ID][ ][OK/NG][Data][x]
```

### 09. Teinte (commande : k j)

- ▶ Vous pouvez aussi régler la teinte dans le menu IMAGE.

#### Transmission

[k][j][ ][Set ID][ ][Data][Cr]

Donnée Rouge : 00 ~ Vert : 64

\* Consultez "Mappage réel des données 1", page 114.

#### Accusé de réception

[j][ ][Set ID][ ][OK/NG][Data][x]

### 10. Netteté (commande : k k)

- ▶ Pour régler la netteté de l'écran. Vous pouvez aussi régler la netteté dans le menu IMAGE.

#### Transmission

[k][k][ ][Set ID][ ][Data][Cr]

Donnée Min : 00 ~ Max : 64

\* Consultez "Mappage réel des données 1", page 114.

#### Accusé de réception

[k][ ][Set ID][ ][OK/NG][Data][x]

### 11. Sélection OSD (commande : k l)

- ▶ Pour activer ou désactiver le menu à l'écran (OSD).

#### Transmission

[k][l][ ][Set ID][ ][Data][Cr]

Donnée 00 : OSD (menu à l'écran) désactivé

01 : OSD (menu à l'écran) activé

#### Accusé de réception

[l][ ][Set ID][ ][OK/NG][Data][x]

### 12. Mode de blocage de la télécommande (commande : k m)

- ▶ Permet de verrouiller les touches du téléviseur et de la télécommande.

#### Transmission

[k][m][ ][Set ID][ ][Data][Cr]

Donnée 00 : Blocage désactivé 01 : Blocage activé

#### Accusé de réception

[m][ ][Set ID][ ][OK/NG][Data][x]

- \* Si vous n'utilisez pas la télécommande, utilisez ce mode. Lorsque l'alimentation principale est sous/hors tension, le blocage externe est désactivé.

### 13. Balance (commande : k t)

- ▶ Permet de régler la balance. Vous pouvez également régler la balance à partir du menu SON.

#### Transmission

[k][t][ ][Set ID][ ][Data][Cr]

Donnée Min : 00 ~ Max : 64

\* Consultez "Mappage réel des données 1", page 114.

#### Accusé de réception

[t][ ][Set ID][ ][OK/NG][Data][x]

### 14. Température de couleur (commande : k u)

- ▶ Permet de régler la température de couleur. Vous pouvez également régler la température de couleur dans le menu IMAGE.

#### Transmission

[k][u][ ][Set ID][ ][Data][Cr]

Donnée 00 : Moyen 01 : Froid 02 : Chaud

#### Accusé de réception

[u][ ][Set ID][ ][OK/NG][Data][x]

### 15. État anormal (commande : k z)

- ▶ Permet d'identifier un état anormal.

#### Transmission

[k][z][ ][Set ID][ ][FF][ ][Cr]

Donnée FF : lu

#### Accusé de réception

[z][ ][Set ID][ ][OK/NG][Data][x]

Donnée 00: Normal (téléviseur sous tension et réception d'un signal)

01: Absence de signal (mise sous tension)

02: Arrêt du téléviseur avec la télécommande

03: Arrêt du téléviseur avec la fonction de mise en veille

04: Arrêt du téléviseur à l'aide de la fonction RS-232C

05: 5V éteint

06: Alimentation désactivée

07: Arrêt du téléviseur avec la fonction d'alarme du ventilateur

08: Arrêt du téléviseur avec la fonction d'arrêt automatique

09: Arrêt du téléviseur avec la fonction de mise en veille automatique

a: Arrêt du téléviseur par détection de carte AV.

- \* Cette fonction est en "lecture seule".

## 16. Méthode ISM (téléviseur plasma uniquement) (commande : j p)

- Pour contrôler la méthode ISM. Vous pouvez également régler la fonction Méthode ISM dans le menu OPTION.

### Transmission

[j][p][ ][Set ID][ ][Data][Cr]

Donnée 01: Inversion  
02: Orbiter  
04: Cérusé  
08: Normal

### Accusé de réception

[p][ ][Set ID][ ][OK/NG][Data][x]

## 17. Économie d'énergie (téléviseur plasma uniquement) (commande : j q)

- Pour réduire la consommation électrique du téléviseur. Vous pouvez également utiliser la fonction Economie d'énergie dans le menu OPTION.

### Transmission

[j][q][ ][Set ID][ ][Data][ ][Cr]

Donnée Min : 00 ~ Max : 04  
(\*Transmission par code hexadécimal)

### Accusé de réception

[q][ ][Set ID][ ][OK/NG][Data][x]

## 18. Réglage automatique (commande : j u)

- Cette fonction permet de régler automatiquement la position de l'image et de minimiser le tremblement de l'image. Elle ne peut être utilisée qu'en mode RVB (PC).

### Transmission

[j][u][ ][Set ID][ ][Data][Cr]

Donnée 01 : Validation

### Accusé de réception

[u][ ][Set ID][ ][OK/NG][Data][x]

#### \* Mappage réel des données 1

00 : Etape 0  
⋮  
A : Etape 10 (Set ID 10)  
⋮  
F : Etape 15 (Set ID 15)  
10 : Etape 16 (Set ID 16)  
⋮  
64 : Etape 100  
⋮  
6E : Etape 110  
⋮  
73 : Etape 115  
74 : Etape 116  
⋮  
C7 : Etape 199  
⋮  
FE : Etape 254  
FF : Etape 255

#### \* Mappage réel des données 2

00: -40  
01: -39  
02: -38  
⋮  
28 : 0  
⋮  
4E : +38  
4F : +39  
50 : +40

## 19. Égaliseur (commande : j v)

- Pour régler la fonction Égaliseur.

### Transmission

[j][v][ ][Set ID][ ][Data][Cr]

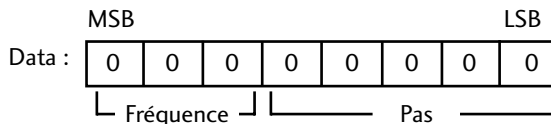

Fréquence: 0 120Hz  
1 200Hz  
2 500Hz  
3 1.2kHz  
4 3kHz  
5 7.5kHz  
6 12kHz

Pas (données de fréquence) :

Reportez-vous à la section « mappage des données 3 ». Voir page 115.

### Accusé de réception

[v][ ][Set ID][ ][OK/NG][Data][x]

\* Expression de la commande d'égalisation

7	6	5	4	3	2	1	0	Fréquence
0	0	0						120Hz
0	0	1						200Hz
0	1	0						500Hz
0	1	1						1.2KHz
1	0	0						3KHz
1	0	1						7.5KHz
1	1	0						12KHz

7	6	5	Pas					Valeur OSD
			4	3	2	1	0	
			0	0	0	0	0	-24
			..	..	..	..	..	..
			0	1	1	1	1	0
			..	..	..	..	..	..
			1	1	1	1	1	24

ex) Si vous voulez définir une fréquence de 500 Hz et une valeur de -20 sur l'affichage à l'écran, Reportez-vous à la section « mappage des données 3 » puis recherchez la valeur Step (pas) pour -20. 010 (500Hz) 00011 (Step 3) => 01000011 => 43 (Hexadécimal): [j][v][ ][Set ID][ ][43][Cr]

\* 3 bits pour la fréquence et 5 bits pour le pas font 8 bits (1 octet). Puis changez les 8 bits en code hexadécimal.

## 20. Syntonisation (commande : m a)

- ▶ Permet de sélectionner les chaînes selon le nombre physique suivant.

### Transmission

[m][a][ ][Set ID][ ][Data0][ ][Data1][ ][Data2][Cr]

Donnée 00 : données de la chaîne supérieure

Donnée 01 : données de la chaîne inférieure

ex. No. 47 -> 00 2F (2FH)  
No. 394 -> 01 88 (188H),  
DTV No. 0 -> Indifférent

Donnée 02 : 0x00 : ATV, 0x10 : DTV, 0x20 : Radio

Plage de données de la chaîne

Analogique - Min: 00 ~ Max: 63 (0~99)  
Numérique - Min: 00 ~ Max: 3E7 (0~999)

### Accusé de réception

[a][ ][Set ID][ ][OK/NG][Data][x]

Donnée Min: 00 ~ Max: 7DH

## 21. Ajouter/sauter un canal (commande : m b)

- ▶ Pour "sauter" la chaîne en cours.

### Transmission

[m][b][ ][Set ID][ ][Data][Cr]

Donnée 00 : Sauter 01 : Ajouter

### Accusé de réception

[b][ ][Set ID][ ][OK/NG][Data][x]

## 22. Clé (commande : m c)

- ▶ Pour envoyer le code clé des commandes infrarouge.

### Transmission

[m][c][ ][Set ID][ ][Data][Cr]

Donnée: Code clé - Voir page 108.

### Accusé de réception

[c][ ][Set ID][ ][OK/NG][Data][x]

## 23. Rétro-éclairage (commande : m g ) (téléviseur LCD uniquement)

- ▶ Pour contrôler le rétro-éclairage.

### Transmission

[m][g][ ][Set ID][ ][Data][Cr]

Donnée Min : 00 ~ Max : 64

(\*Transmission par code hexadécimal)

### Accusé de réception

[g][ ][Set ID][ ][OK/NG][Data][x]

## 24. Sélection de l'entrée (commande : x b) (source d'image principale)

- ▶ Permet de sélectionner la source d'entrée de l'image principale.

### Transmission

[x][b][ ][Set ID][ ][Data][Cr]

Donnée: Structure

MSB

LSB

0	0	0	0	0	0	0	0
---	---	---	---	---	---	---	---

└─ Entrée externe ─┘ └─ Numéro d'entrée ─┘

Entrée externe				Donnée
0	0	0	0	DTV
0	0	0	1	Analogique
0	0	1	0	AV
0	1	0	0	Composantes
0	1	1	0	RVB
1	0	0	1	HDMI

Numéro d'entrée				Donnée
0	0	0	0	Entrée1
0	0	0	1	Entrée2
0	0	1	0	Entrée3

### Accusé de réception

[b][ ][Set ID][ ][OK/NG][Data][x]

### \* Mappage réel des données 3 (Egaliseur)

Pas	: OSD	Pas	: OSD
00	: -24	16	: 1
01	: -23	17	: 3
02	: -21	18	: 4
03	: -20	19	: 6
04	: -18	20	: 7
05	: -16	21	: 9
06	: -15	22	: 10
07	: -13	23	: 12
08	: -12	24	: 13
09	: -10	25	: 15
10	: -8	26	: 16
11	: -7	27	: 18
12	: -5	28	: 19
13	: -4	29	: 21
14	: -2	30	: 22
15	: 0	31	: 24

**LG Electronics Inc.**