

MANUEL D'UTILISATION CLIMATISEUR

FRANÇAIS

Veillez lire attentivement ce manuel avant d'utiliser votre appareil, et le conserver pour toute consultation ultérieure.

TYPE: CASSETTE 4 VOIES



AIO64



KZ.7500561



001



003

TABLE DES MATIÈRES

A. Mesures de sécurité.....	3
B. Introduction au produit.....	6
Nom et fonction des éléments.....	6
Que faire avant la mise en marche.....	6
Indications lumineuses.....	6
Dénominations et fonctions.....	7
Télécommande (en option).....	8
C. Instructions d'opération.....	9
Fonctionnement standard – Refroidissement standard.....	9
Fonctionnement standard – Refroidissement puissance.....	10
Fonctionnement standard – Mode chauffage.....	10
Fonctionnement standard – Mode déshumidification.....	11
Mode Changement automatique.....	11
Fonctionnement standard – Mode ventilateur.....	12
Fonctionnement standard – Mode fonctionnement automatique.....	13
Fonctionnement standard – Réglage du débit d'air.....	14
Fonctionnement standard – Réglage de la température/Contrôle de température ambiante.....	15
Sous-fonction - Purification du plasma.....	16
Réglage de fonction - Sécurité enfant.....	17
Réglage des fonctions – Changement de température.....	18
Réglage des fonctions – Grille amovible.....	19
Réglage des fonctions – Annulation de l'indicateur de filtre.....	20
Réglage des fonctions – Commande d'angle de flux d'air.....	21
Réglage des fonctions - Modification de l'heure actuelle.....	22
Programmation - Programmation simple.....	23
Programmation - Programmation simple.....	24
Programmation : Programmation hebdomadaire.....	25
Programmation - Programmation en mode nuit.....	27
Programmation - Programmation activée.....	28
Programmation - Programmation désactivée.....	30
Programmation : Programmation des jours fériés.....	32
Commande du kit de ventilation(en option).....	33
D. Entretien et service.....	34
Unité d'entrée.....	34
Filtre purificateur (en option).....	35
Conseils d'opération !.....	36
Quand le climatiseur ne fonctionne pas.....	36
Conseils de dépannages ! Économisez du temps et de l'argent !.....	37
Appeler immédiatement le service technique dans les cas suivants.....	37



À CONSERVER

Écrivez ici les numéros de série et le modèle

Modèle # _____

Série # _____

Vous trouverez ces numéros sur une étiquette se trouvant sur le côté de l'appareil.

Nom du vendeur _____

Date de l'achat _____

■ Y agrafe la facture pour le cas où vous devriez prouver la date de l'achat et déterminer s'il est sous garantie.



LIRE CE MANUEL

Vous y trouverez des informations utiles sur la manière d'utiliser et d'entretenir votre climatiseur. Quelques précautions à titre préventif peuvent signifier économiser du temps et de l'argent tout au long de la vie utile de votre appareil.

Vous y trouverez aussi les réponses aux problèmes courants. Si en cas de problèmes vous vous reportez d'abord au chapitre

Conseils de dépannages peut-être n'aurez vous pas besoin de faire appel au service technique.



PRÉCAUTION

- Contacter le service technique agréé pour réparer ou réaliser la maintenance de l'appareil.
- Contacter l'installateur pour installer l'appareil.
- Le climatiseur n'est pas fait pour être utilisé par des enfants ou des personnes handicapées sans surveillance.
- Il faut surveiller que les jeunes enfants ne jouent pas avec l'appareil.
- En cas de remplacement du câble d'alimentation, celui-ci doit être réalisé par un personnel agréé et avec des pièces originales.
- Les travaux d'installation doivent se faire en respectant le Code National d'Électricité local en vigueur et uniquement par un personnel agréé autorisé.

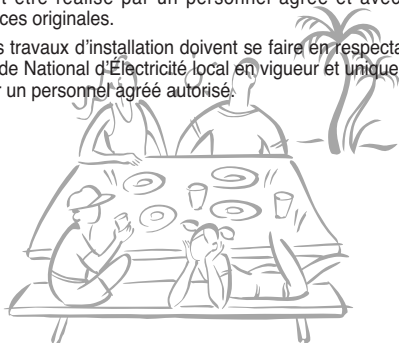

Mesures de sécurité

Afin d'éviter que l'utilisateur ou d'autres personnes se blessent, vous devez respecter les instructions suivantes.

■ L'opération incorrecte de l'appareil résultant du non respect de ces instructions pourrait provoquer des blessures ou des pannes. La gravité des conséquences est classée suivant les symboles ci-dessous.



DANGER

Ce symbole indique qu'il y a des risques de blessures graves voire de mort.



ATTENTION

Ce symbole indique la possibilité de blessure ou de pannes.



DANGER

L'appareil doit toujours être relié à la terre

- Risque de décharge électrique.

Pour la réalisation d'un travail électrique contacter le vendeur ou revendeur, un électricien agréé ou un service technique autorisés. Ne pas démonter ni réparer l'appareil vous-même.

- Risque de décharge électrique ou d'incendie.

Utiliser le rupteur et le fusible correctement calibrés.

- Risque de décharge électrique ou d'incendie.

Ne pas installer le produit sur un circuit déficient. Vous assurer que la zone d'installation ne se soit pas détériorée avec le temps.

- Risque de court-circuit.

Vous assurer d'utiliser le réfrigérant adéquat. Voir la notice sur le produit.

- Un réfrigérant inadéquat peut empêcher le fonctionnement normal de l'appareil.

Le câble d'alimentation doit être loin des radiateurs ou de tout autre appareil produisant de la chaleur.

- Risque d'incendie ou de décharge électrique.

Ne pas utiliser un circuit déficient ou un rupteur de circuit d'une trop faible tension.

- Risque de décharge électrique ou d'incendie.

Toujours relier l'appareil à la terre suivant le diagramme de câblage. Ne pas connecter le câble à la terre près de sorties de gaz, d'eau ou de téléphone.

- Risque de décharge électrique ou d'incendie.

Ne pas modifier ni allonger le câble d'alimentation. Si le câble d'alimentation présentent des éraflures, est écaillé ou détérioré, procéder à son remplacement.

- Risque de décharge électrique ou d'incendie.

Ne jamais installer l'unité de sortie sur une surface instable ou de laquelle il pourrait tomber.

- La chute de l'unité de sortie pourrait causer des lésions graves et même la mort.

Ne pas utiliser un câble d'alimentation, une fiche ou une prise endommagés.

- Risque de décharge électrique ou d'incendie.

Vous assurer que les parties électriques ne reçoivent pas d'eau. Installer l'appareil loin de points d'arrivée d'eau.

- Risque d'incendie, de panne de l'appareil ou de décharge électrique.

Ne pas utiliser de circuit multiple. N'utiliser cet appareil qu'avec un circuit et un rupteur propres à lui.

- Risque de décharge électrique ou d'incendie.

Installer fermement le panneau et la couverture de la boîte de contrôle.

- Risques de décharge électrique ou d'incendie dus à la poussière, à l'eau etc.

Contacter toujours le vendeur ou le service technique agréé pour installer, retirer ou réinstaller l'appareil.

- Risque d'incendie, de décharge électrique, d'explosion ou de blessures.

Quand l'appareil a été mouillé (par inondation ou submersion), contacter le service technique autorisé pour le réparer avant de l'utiliser de nouveau.

- Risque d'incendie ou de décharge électrique.

Ne pas toucher, opérer ou réparer l'appareil avec les mains humides. Tenir la fiche avec la main quand vous la débranchez.

- Risque de décharge électrique ou d'incendie.

Ne pas ranger ni utiliser des produits inflammables ou du gaz près de l'appareil.

- Risque d'incendie.

Les connexions entrée/sortie doivent être fermes et le câble doit être acheminé correctement de manière à éviter des pressions sur celui-ci à partir des bornes de connexion.

- Des connexions mal faites ou lâches peuvent provoquer une surchauffe voire un incendie.

Le condensateur de l'unité de sortie fournit un haut voltage aux composants électriques. Vous assurer de le décharger complètement avant de procéder à une réparation.

- Un condensateur chargé peut provoquer une décharge électrique.

Ne pas utiliser l'appareil dans un endroit fermé hermétiquement pendant une longue période. Aérer régulièrement.

- Il pourrait se produire un manque d'oxygène qui affecterait votre santé.

Aérer périodiquement la pièce dans laquelle se trouve l'appareil surtout si vous l'utilisez en même temps qu'un poêle ou un autre élément de chauffage.

- Un manque d'oxygène pourrait affecter votre santé.

Vous assurer que personne- les enfants en particulier- ne puisse monter sur l'appareil ou y entrer.

- Risque de blessures et de détérioration de l'appareil.

Ne pas brancher ou débrancher l'appareil pour les opérations ON/OFF (mise en route, arrêt) de l'appareil.

- Risque d'incendie ou de décharge électrique.

Vous débarrasser avec soin des emballages. Également des vis, écrous, piles et les éléments inutilisables etc. après l'installation ou l'intervention du service technique ; jeter les sacs en plastique.

- Les enfants pourraient jouer avec ces éléments et se blesser.

Lors de l'installation de l'appareil, utiliser les éléments d'installation qui sont fournis avec celui-ci.

- Autrement l'appareil pourrait tomber et provoquer de sérieuses blessures.

Ne pas ouvrir la grille avant de l'appareil pendant son fonctionnement. (Ne pas toucher le filtre électrostatique, si l'appareil en dispose).

- Risque de blessures, de décharge électrique ou de disfonctionnement du produit.

Éteindre ou débrancher l'appareil pour le nettoyer ou le réparer.

- Risque de décharge électrique.

Vous assurer que le câble d'alimentation ne risque pas d'être débranché ou endommagé durant le fonctionnement.

- Risque d'incendie ou de décharge électrique.

Vous assurer que la fiche du câble d'alimentation n'est ni sale, ni détériorée, ni abîmée avant de procéder au branchement.

- Une fiche sale, détériorée ou abîmée peut provoquer une décharge électrique ou un incendie.

Assurez-vous de n'utiliser que les pièces qui figurent dans la liste des éléments svc. Ne jamais essayer d'en utiliser d'autres.

- L'utilisation de composants inadéquats peut provoquer une décharge électrique, une surchauffe excessive ou un incendie.

Si des sons et/ou des odeurs étranges et de la fumée proviennent de l'appareil, disjoncter immédiatement le rupteur ou débrancher le câble d'alimentation.

- Risque de décharge électrique ou d'incendie.

Quand vous n'utilisez pas l'appareil pendant longtemps le débrancher ou éteindre le rupteur.

- Risque d'endommager le produit, de panne ou de mise en route intempestive.

Ne RIEN poser sur le câble d'alimentation.

- Risque d'incendie ou de décharge électrique.

S'il y a une fuite de gaz inflammable, fermer l'arrivée de gaz et ouvrez une fenêtre pour aérer avant de mettre le produit en marche.

- Ne pas utiliser le téléphone ni passer de on à off. Risque d'explosion ou d'incendie.

ATTENTION

Le transport de l'appareil doit être réalisé par deux personnes ou plus.

- Afin d'éviter de vous blesser.

Maintenir le même niveau durant l'installation.

- Afin d'éviter des vibrations ou des bruits.

Ne pas installer l'appareil là où il pourrait être exposé directement au vent marin (projection de sel).

- Risque de corrosion du produit.

Ne pas installer l'appareil là où le bruit ou l'air chaud provenant de l'appareil pourraient gêner les voisins.

- Ces éléments pourraient causer des problèmes avec les voisins et provoquer des disputes.

Installer soigneusement le tuyau de drainage afin d'assurer un bon drainage de l'eau condensée.

- Une connexion défectueuse pourrait provoquer des fuites d'eau.

Après l'installation ou la réparation de l'appareil, toujours vérifier s'il existe des pertes de gaz (réfrigérant).

- De bas niveaux de réfrigérant peuvent provoquer des pannes.

Ne pas utiliser le produit à des fins spécifiques comme la conservation d'aliments, d'œuvres d'art, etc. Il s'agit d'un climatiseur pas d'un système de réfrigération.

- Risque de dommage pour l'appareil ou de perte de ses propriétés.

Ne pas toucher les parties métalliques de l'appareil quand vous enlevez le filtre à air.

- Risque de blessures.

Ne mettre ni les mains ni aucun objet à la sortie ou à l'entrée de l'air pendant que l'appareil est en marche.

- Il y a des parties pointues et amovibles qui peuvent causer des blessures.

Ne pas secouer l'appareil lors du retrait ou de l'installation.

- L'eau du condensateur pourrait se renverser.

Pendant le démontage de l'appareil le traitement de l'huile réfrigérante et des éventuels éléments annexes doit être en accord avec les normes locales nationales standard.

Si le liquide des batteries entre en contact avec la peau ou les vêtements, rincer à l'eau claire. Ne pas utiliser la télécommande si les piles ont fui.

- Les produits chimiques contenus dans les piles peuvent causer des brûlures ou d'autres problèmes affectant la santé.

Ne pas exposer la peau, les enfants ou les plantes à l'air chaud ou froid.

- Cela pourrait affecter leur santé.

Ne pas bloquer le flux d'air d'entrée ou de sortie.

- Cela pourrait provoquer des pannes.

Ne pas monter sur l'appareil et ne rien poser dessus. (unités de sorties)

- Risque de blessure ou de panne. .

Soyez prudent lors du déballage et de l'installation de l'appareil.

- Les parties pointues peuvent être blessantes.

Ne pas mélanger l'air ou du gaz autre que le réfrigérant spécifié par le système.

- Si de l'air rentre dans le système réfrigérant, il pourrait en résulter une pression excessive qui pourrait endommager l'appareil ou provoquer des blessures.

Remplacer les piles de la télécommande par des piles du même type. Ne mélanger ni des piles neuves avec des anciennes, ni des piles de type différent entre elles.

- Risque d'incendie ou de panne.

Si vous ingurgitez le liquide de la pile, lavez-vous les dents et consultez votre dentiste. Ne pas utiliser la télécommande si les piles ont fui.

- Les composants chimiques des piles peuvent provoquer des brûlures ou d'autres dommages.

Ne pas boire l'eau drainée par l'appareil.

- Celle-ci n'est pas potable et affecterait la santé.

Utiliser un chiffon doux pour le nettoyage. N'utiliser ni détergents durs, ni solvants ni projections d'eau etc.

- Risque d'incendie, de décharge électrique ou de détérioration des parties en plastique de l'appareil.

Vous assurer d'insérer fermement le filtre après l'avoir nettoyé. Nettoyer le filtre toutes les deux semaines ou plus souvent si nécessaire.

- Un filtre sale est moins efficace.

S'il y a des fuites de gaz réfrigérant pendant la réparation, éviter le contact avec cette fuite.

- Le gaz réfrigérant peut provoquer des gelures (brûlures par le froid).

Si une fuite de gaz se produit durant l'installation, aérer immédiatement la pièce.

- Autrement votre santé pourrait être affectée.

Ne pas recharger ni démonter les piles. Ne pas les jeter dans le feu.

- Elles pourraient brûler voir exploser.

Ne pas laisser le climatiseur fonctionner pendant une longue période quand il y a beaucoup d'humidité ou quand une porte et/ou une fenêtre sont ouvertes.

- L'humidité pourrait se condenser en endommager l'appareil.

Utiliser un escabeau ou un élément stable quand vous nettoyez, entretenez ou réparez le produit.

- Soyez prudent et évitez de vous blesser.

Introduction au produit

Nom et fonction des éléments

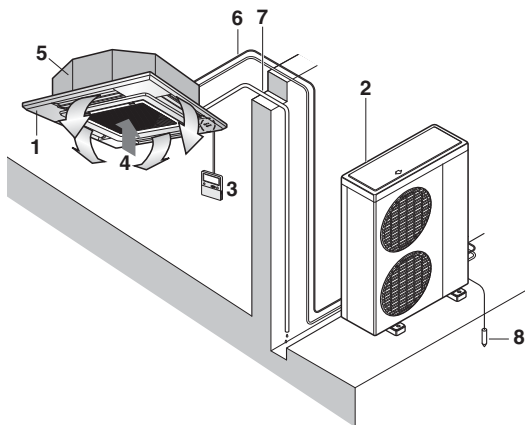

- 1 : Unité d'entrée
 - 2 : Unité de sortie
 - 3 : Contrôle à distance
 - 4 : Entrée d'air
 - 5 : Décharge d'air
 - 6 : Tuyau du réfrigérant, connexion du câble électrique
 - 7 : Tuyau de drainage
 - 8 : Prise de terre
- La connexion de l'unité de sortie à la terre évite les décharges électriques.

Que faire avant la mise en marche

Système pair ou système de fonctionnement simultané

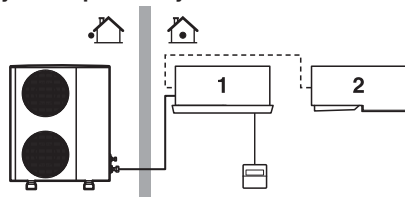

Si votre installation a un système de contrôle personnalisé, demandez à votre vendeur LG quel est le fonctionnement qui correspond à votre système.

- 1 : Unité avec contrôle à distance
- 2 : Unité sans contrôle à distance (quand elle s'utilise comme fonctionnement simultané)

Multi système

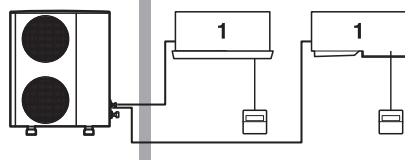

Indications lumineuses

- Ⓞ **On/Off** : Les indicateurs s'allument durant le fonctionnement.
- 🔧 **Signe du filtre** : Les indicateurs s'allument après 2400 heures à partir de la première mise en route de l'appareil.
- 🕒 **Minuteur** : Les indicateurs s'allument durant le fonctionnement du minuteur.
- * **Mode décongélation** : Les indicateurs s'allument durant le mode de décongélation ou de hot start (démarrage chaleur). (Seulement pour les modèles disposant d'une pompe à chaleur)
- **Forcé** : Pour opérer l'unité quand la télécommande ne peut pas être utilisée pour une raison quelconque.

Dénominations et fonctions

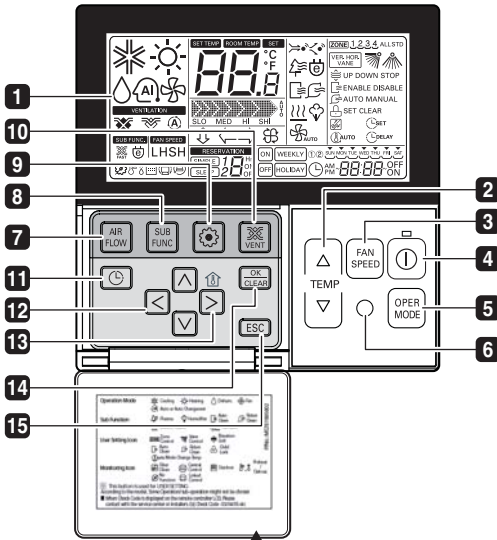

Posez la fiche d'instruction à l'intérieur de la porte. Choisissez la langue appropriée à votre pays.

- 1** ÉCRAN D'INDICATION DE FONCTIONNEMENT
- 2** TOUCHE DE RÉGLAGE DE TEMPÉRATURE
- 3** TOUCHE VITESSE DE VENTILATION
- 4** TOUCHE ON/OFF
- 5** TOUCHE DE SÉLECTION DU MODE DE FONCTIONNEMENT
- 6** RÉCEPTEUR SANS FIL DE LA COMMANDE À DISTANCE
 - Certains produits ne reçoivent pas les signaux sans-fil.
- 7** TOUCHE DÉBIT D'AIR
- 8** TOUCHE SOUS-FONCTION
- 9** TOUCHE RÉGLAGE DES FONCTIONS
- 10** TOUCHE VENTILATION
- 11** PROGRAMMATION
- 12** TOUCHE HAUT, BAS, GAUCHE, DROITE
 - Pour contrôler la température intérieure, appuyez sur la touche .
- 13** TOUCHE DE TEMPÉRATURE AMBIANTE
- 14** TOUCHE RÉGLAGE/ANNULER
- 15** TOUCHE QUITTER

* Certaines fonctions ne sont peut-être pas disponibles selon le modèle.

NOTE

- * La température affichée peut être différente de celle de la pièce si la télécommande est située à un endroit exposé directement aux rayons du soleil ou près d'une source de chaleur.
- * Ce produit peut avoir des caractéristiques différentes de celles contenues dans ce manuel suivant le modèle.
- * Lorsque le système de fonctionnement en simultanéité est utilisé, toutes les fois que vous appuyez sur le bouton de la télécommande, le système se met en fonctionnement 1 à 2 minutes après.

Télécommande (en option)

Ce climatiseur est équipé d'un contrôle à distance de base. Si vous souhaitez une télécommande, il vous faudra l'acheter à part.

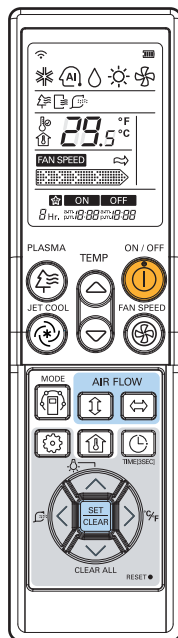

PQWRHDF0



ATTENTION : dans la manipulation de la télécommande.

- Diriger le signal de réception sur le contrôle à distance.
- Le signal de la télécommande peut être reçu jusqu'à une distance de 7mts.
- Assurez-vous qu'il n'y ait pas d'obstacle entre la télécommande et le récepteur de signal.
- Ne pas faire tomber ni jeter la télécommande.
- Ne pas placer la télécommande dans un endroit directement exposé aux rayons du soleil, près d'un appareil de chauffage ou d'une quelconque autre source de chaleur.
- Faire écran entre une lumière puissante et récepteur de signal avec un rideau ou un tissu pour éviter un fonctionnement anormal. (par ex : un démarrage rapide électronique, ELBA, inverseur de lampe de type fluorescent).

NOTE

- * La télécommande ne commande pas le contrôle angulaire de la vanne (type 4 voies).
- * Pour plus de détails vous reporter à la partie télécommande du manuel.
- * Ce produit actuel peut différer des contenus indiqués ci-dessus suivant le modèle.
- * La télécommande sans fil ne fonctionne pas lors de l'utilisation du système de fonctionnement en simultanéité.



Instructions d'opération



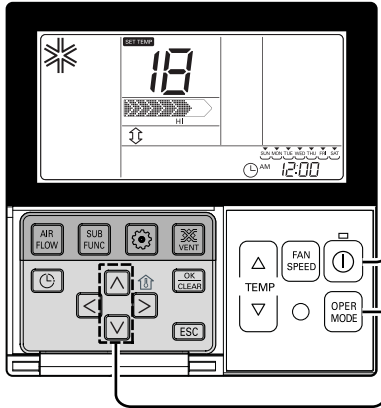

Fonctionnement standard – Refroidissement standard



Cette fonction permet de rafraîchir la pièce grâce à une agréable ventilation d'air propre.



- 1** Appuyez sur la touche  pour mettre en marche l'unité intérieure.

- 2** Appuyez sur la touche  pour sélectionner le mode de fonctionnement Froid.



- 3** Réglez la température désirée en appuyant sur les touches  . Appuyez sur la touche  pour contrôler la température ambiante. Lorsque vous réglez la température désirée à une valeur supérieure à la température de la pièce, seule la ventilation souffle, mais sans le froid.

* Plage de réglage des températures :
18°C à 30°C (64°F à 86°F)

Fonctionnement standard – Refroidissement puissance

Cette fonction permet de rafraîchir la pièce en diffusant rapidement un air frais agréable

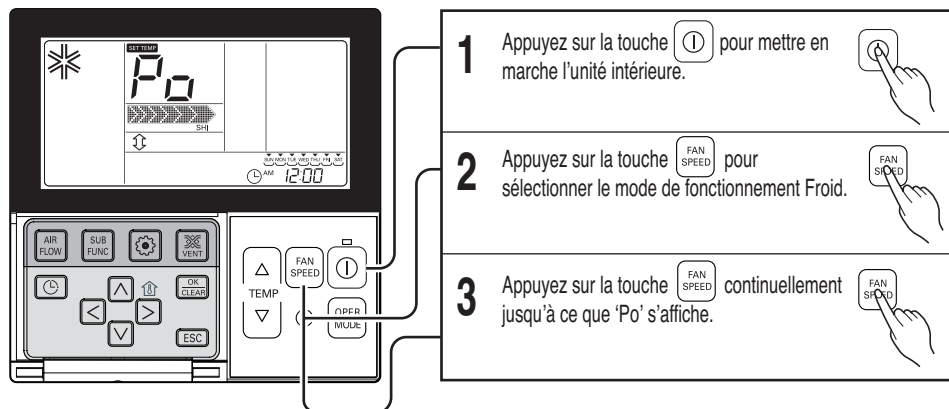

Qu'est-ce que le Froid puissant ?

- Température souhaitée : Po (réellement 18 C)
 - Débit de la ventilation : ventilation puissante
 - Direction de la ventilation : position de ventilation d'air frais
- } Son fonctionnement permet de faire rapidement chuter la température de la pièce.

* Les produits incomplets ne disposent pas de la fonction de ventilation d'air frais puissante

Fonctionnement standard – Mode chauffage

Cela alimente un courant d'air chaud vers l'intérieur.

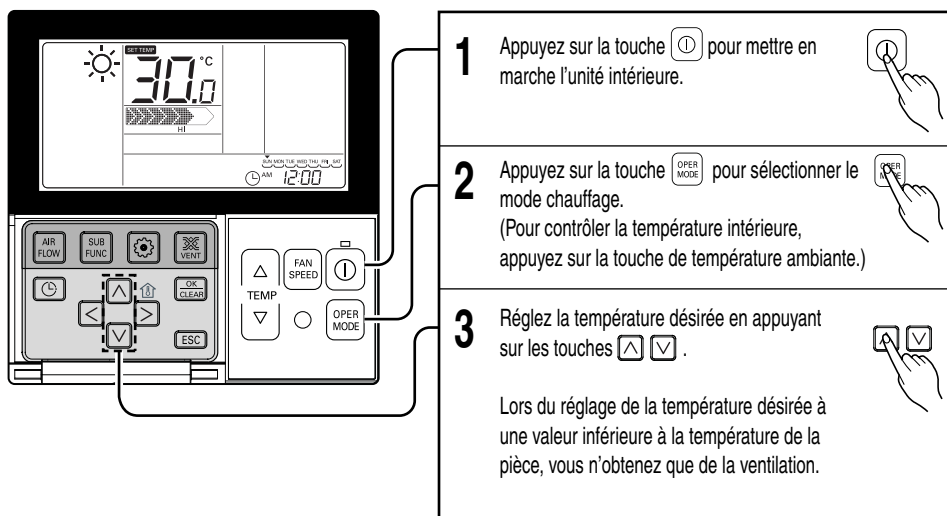





- Le chauffage fonctionne uniquement sur les modèles froid et chauffage.
- Le chauffage ne fonctionne pas sur les modèles froid exclusivement.

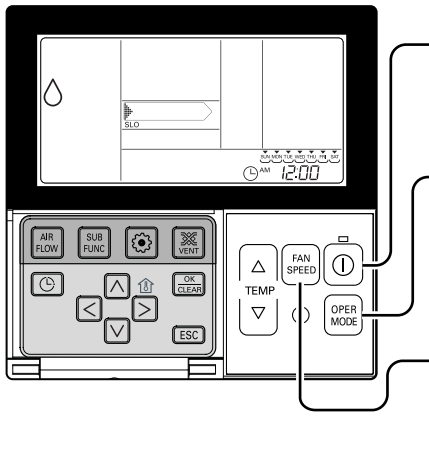

Fonctionnement standard – Mode déshumidification

Cela dissipe l'humidité tout en proposant une faible ventilation d'air frais.





1 Appuyez sur la touche  pour mettre en marche l'unité intérieure. 



2 Appuyez sur la touche  pour sélectionner le mode Déshumidification. Le réglage de température ne peut pas être ajusté pendant que ce mode est en fonctionnement. 

3 Appuyez sur la touche  pour sélectionner le débit d'air très faible → faible → moyen → fort → automatique. (La puissance de ventilation initiale de la dissipation de l'humidité est « faible ».) 

- Durant une saison pluvieuse ou sous un climat de forte humidité, il est possible de faire fonctionner simultanément le déshumidificateur et le mode froid afin de supprimer efficacement l'humidité.
- L'élément du menu de la puissance de ventilation ne peut pas être partiellement sélectionné selon les appareils.

Mode Changement automatique

1 Appuyez sur le bouton  pour allumer l'unité intérieure. 

2 Appuyez sur le bouton  pour sélectionner le mode Changement automatique. 

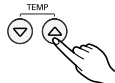
3 La température souhaitée, comme indiquée sur l'image de droite, peut être réglée en mode refroidissement/chauffage. 





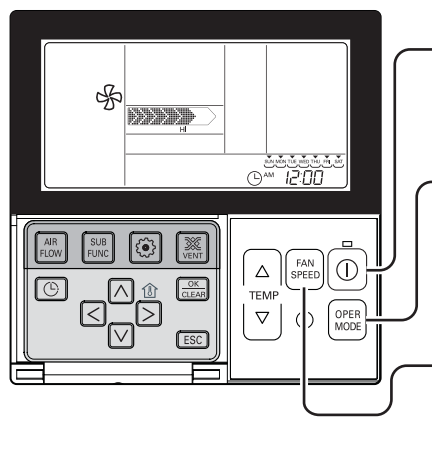

❖ Gamme de température : 18°C~30°C.

Fonctionnement standard – Mode ventilateur

Il souffle l'air tel que perçu à l'intérieur, et non pas un vent froid.



The diagram shows a remote control with a display screen and several buttons. The display shows a fan icon and a temperature of 12.00. The buttons include AIR FLOW, SUB FLING, a gear icon, a fan icon, a power icon, a left arrow, a right arrow, OK/CLEAN, ESC, TEMP (up/down), FAN SPEED (power icon), and OPER MODE (power icon).

- 1 Appuyez sur la touche  pour mettre en marche l'unité intérieure. 
- 2 Appuyez sur la touche  pour sélectionner le mode ventilateur. 
- 3 Chaque fois que vous appuyez sur la touche , vous pouvez sélectionner le débit de la ventilation dans l'ordre suivant : très faible → faible → moyen → fort → automatique. Lorsque la ventilation fonctionne, le compresseur de l'unité de traitement de l'air ne fonctionne pas. 

- La ventilation ne déclenche pas la ventilation d'air frais, mais la ventilation générale du ventilateur.
- L'air rejeté étant de la même température que celui de la pièce, cela fonctionne pour faire circuler l'air intérieur.
- L'élément de menu de la puissance de ventilation ne peut pas être partiellement sélectionné selon les appareils.

Fonctionnement standard – Mode fonctionnement automatique

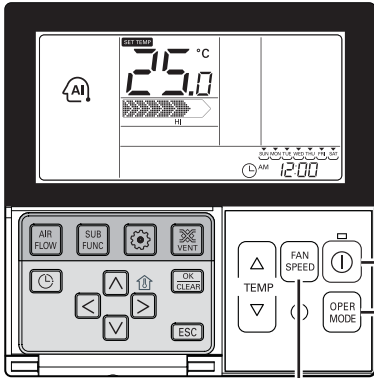

1 Appuyez sur la touche  pour mettre en marche l'unité intérieure.



2 Appuyez sur la touche  pour sélectionner le mode Intelligence artificielle.



3 Vous pouvez régler la température comme indiqué sur l'illustration de droite sur les modèles de refroidissement et de chauffage.

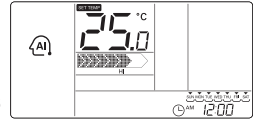

4 En cas de refroidissement exclusif, comme indiqué sur l'illustration de droite, vous pouvez régler la température du chaud au froid, de « -2 » à « 2 » sur la base de « 00 ».

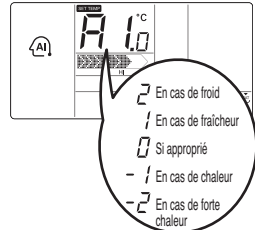

Lors du fonctionnement en mode de fonctionnement automatique

- Vous pouvez utiliser la touche VITESSE DE VENTILATION
- Vous pouvez passer manuellement à un autre mode de fonctionnement.

Fonctionnement standard – Réglage du débit d'air

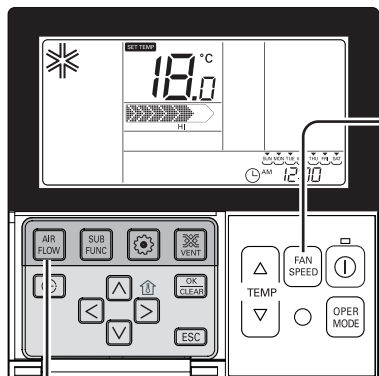



Puissance de la ventilation : Vous pouvez simplement régler la puissance de la ventilation souhaitée.

- 1 Configurez la puissance de la ventilation souhaitée en appuyant sur la touche de puissance de la ventilation.
 - Chaque fois que vous appuyez sur la puissance de la ventilation, vous pouvez sélectionner le débit de la ventilation dans l'ordre suivant : très faible → faible → faible-moyen → moyen → moyen-fort → fort → puissant → automatique.
 - L'élément du menu ne peut pas être partiellement sélectionné selon la fonction des appareils.
 - Consultez le manuel du produit pour les fonctions détaillées du produit.



Direction de ventilation : Vous pouvez simplement régler la direction de ventilation souhaitée.

- 1 Configurez la direction de ventilation souhaitée en appuyant sur la touche . Vous pouvez sélectionner la direction de ventilation (ventilation agréable, vers le haut/bas et vers la droite/gauche, vers la droite/gauche, vers le haut/bas) en appuyant sur la touche . Un élément incomplet des directions de la ventilation peut ne pas être sélectionné, selon la fonction de l'appareil. Consultez le manuel du produit pour les fonctions détaillées du produit.

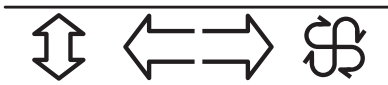

Fonctionnement standard – Réglage de la température/Contrôle de température ambiante

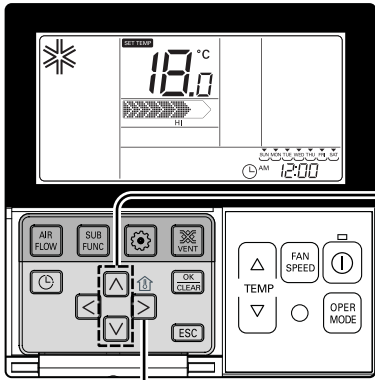

Réglage de température

- 1** Vous pouvez simplement régler la température souhaitée.
- Appuyez sur les touches pour régler la température désirée.

- : Augmente de 1° C ou de 2° F par pression sur la touche
- : Diminue de 1° C ou de 2° F par pression sur la touche

- Température ambiante : Indique la température ambiante actuelle.
- Réglage température : Indique la température que l'utilisateur veut régler.

✳ Selon le type de commande à distance, la température désirée peut être réglées à 0,5°C ou 1°F.

Mode Froid

- Le mode froid ne fonctionne pas si la température désirée est supérieure à la température ambiante. Abaissez la température désirée.

Mode chaud

- Le mode chauffage ne fonctionne pas si la température désirée est inférieure à la température ambiante. Relevez la température désirée.

Contrôle de la température ambiante





- 1** Chaque fois que vous appuyez sur la touche , la température ambiante s'affiche pendant 5 secondes. Après 5 secondes, la température souhaitée réapparaît. Selon l'emplacement de la commande à distance, la température ambiante véritable et la valeur affichée peuvent différer

- En mode de fonctionnement ventilation d'air frais, de 18°C à 30°C, et chauffage, de 16°C à 30°C, vous pouvez sélectionner la température souhaitée.
- 5°C est une différence correcte entre la température de la pièce et celle extérieure.

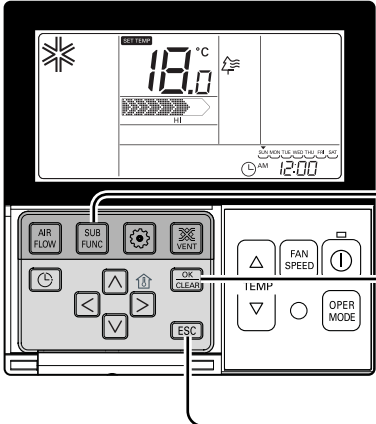
Sous-fonction - Purification du plasma

Seuls les appareils ayant une fonction humidification peuvent l'utiliser.



Méthode de configuration du nettoyage de l'air	
1	Appuyez de nouveau sur la touche SUB FUNC jusqu'au clignotement de l'icône  . 
2	Activer ou désactiver Plasma Fonction de purification en appuyant sur la touche OK CLEAR . (l'icône  apparaît/disparaît sur la partie d'affichage SUB FUNCTION jusqu'à la sélection) 
3	Après le réglage, appuyez sur la touche ESC pour quitter. 



* Une fois la configuration terminée, si vous n'appuyez sur aucune touche pendant 25 secondes, vous quittez automatiquement le mode configuration.
* Lorsque vous quittez sans appuyer sur la touche de réglage, la valeur manipulée n'est pas prise en compte.



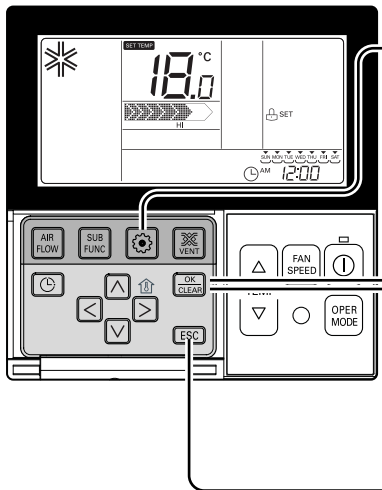

- La fonction de nettoyage de l'air est une fonction supplémentaire pouvant ne pas être indiquée ou fonctionner sur les produits incomplets.
- Il est possible d'utiliser la fonction de nettoyage de l'air uniquement lorsque le produit fonctionne.
- Si vous souhaitez un fonctionnement indépendant du nettoyage de l'air, configurez le nettoyage de l'air en appuyant sur le bouton de fonction supplémentaire de ventilation.





Réglage de fonction - Sécurité enfant

Il s'agit de la fonction à utiliser pour empêcher les enfants ou des tiers d'utiliser le produit négligemment.



- 1** Appuyez sur la touche  de façon répétée jusqu'au clignotement de .



- 2** Si vous retournez à la zone de l'icône « Configuration » à l'aide des touches  , l'icône « Configuration » clignote et la fonction de sécurité enfant est activée si vous appuyez sur la touche .





- 3** Lorsque vous annulez la fonction de sécurité enfant et que vous retournez à l'icône d'annulation en appuyant sur la touche  , puis sur en appuyant sur la touche , la fonction de sécurité enfant est annulée.
- 4** Appuyez sur la touche .

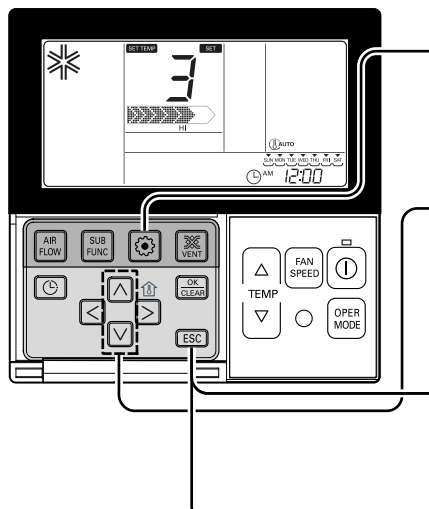



 - * Une fois la configuration terminée, si vous n'appuyez sur aucune touche pendant 25 secondes, vous quittez automatiquement le mode configuration.
 - * Lorsque vous quittez sans appuyer sur la touche de réglage, la valeur manipulée n'est pas prise en compte.



Réglage des fonctions – Changement de température



La fonction de modification de la température permet de configurer automatiquement la ventilation d'air frais et le chauffage en fonction de la température en mode intelligence artificielle.



1 Appuyez de nouveau sur la touche  jusqu'au clignotement de l'icône  . 

2 Appuyez sur la touche   pour changer.
* Conversion de valeur de température : 1 à 7
 









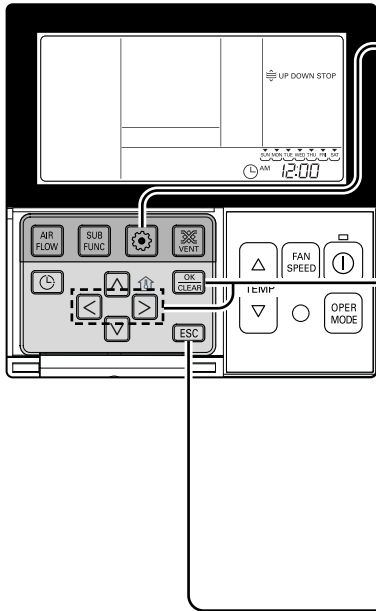



3 Appuyez sur la touche  pour terminer et activer le processus de réglage.
 

4 Appuyez sur la touche  pour quitter l'écran ou le système le fera automatiquement après 25 secondes d'inactivité.
* Lorsque vous quittez sans appuyer sur la touche de réglage, la valeur manipulée n'est pas prise en compte. 

Réglage des fonctions – Grille amovible

Cette fonction permet de déplacer le filtre intérieur vers le haut/bas pour le nettoyage du filtre.



- 1** Appuyez sur le bouton . Appuyez de nouveau sur la touche  jusqu'au clignotement de l'icône .
- 2** Pour descendre à l'aide des touches   et appuyez sur la touche  pour afficher l'icône de descente et la grille amovible s'abaissera.
- 3** Lorsque la grille amovible descend vers la position désirée, allez sur l'icône d'arrêt à l'aide des touches  , puis appuyez sur la touche  pour arrêter la grille amovible.
- 4** Lorsque le nettoyage du filtre est terminé, fixez le filtre sur la grille, accédez à l'icône de montée à l'aide des touches  , puis appuyez sur la touche  pour remonter la grille amovible.
- 5** Appuyez sur la touche  pour quitter.
 * Une fois la configuration terminée, si vous n'appuyez sur aucune touche pendant 60 secondes, vous quittez automatiquement le mode configuration.
 * Lorsque vous quittez sans appuyer sur la touche de réglage, la valeur manipulée n'est pas prise en compte.

• La fonction Grille amovible ne fonctionne qu'avec des unités intérieures dotées de cette fonction.

Réglage des fonctions – Annulation de l'indicateur de filtre

Cette fonction permet d'effacer l'indicateur de nettoyage du filtre intérieur.

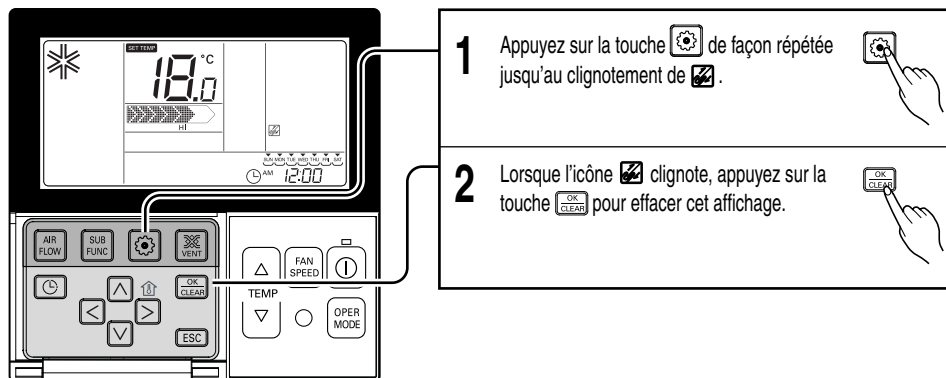









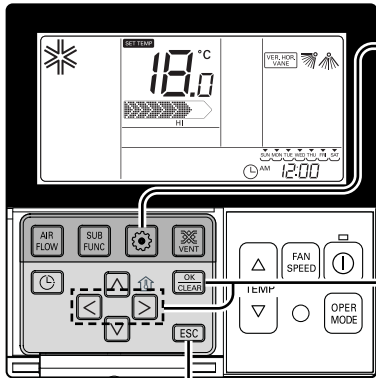







- Si le filtre est couvert de poussière, l'efficacité des fonctions froid/chauffage diminue et la consommation d'énergie est plus importante. En conséquence, nettoyez le filtre chaque fois que le délai de nettoyage est écoulé.

* L'indication de nettoyage du filtre s'annule automatiquement sans avoir procédé à une annulation séparée après une certaine durée.

Réglage des fonctions – Commande d'angle de flux d'air

Cette fonction permet de régler l'angle de soufflage du débit d'air.



- 1** Appuyez de nouveau sur la touche  jusqu'au clignotement de l'icône  . 
- 2** Appuyez sur les touches   pour sélectionner un volet actif.
1 / 2 / 3 / 4 / Tous / Standard
Sélectionner le nombre de volets au moyen des touches   .
* Nombre de volets : N° 1, 2., 3, 4, tous, ou standard
- Volet sélectionné en fonctionnement.
- Vérifiez le volet en fonctionnement.
- Pour régler l'angle de tous les volets, sélectionnez "tous".
- Pour obtenir les réglages d'usine par défaut, sélectionnez "standard".
- 3** Sélectionnez l'angle de ventilation à l'aide des touches   , et appuyez sur la touche  .
- La limite des réglages de l'angle de ventilation peut être modifiée sur 5 ou 6 niveaux selon l'appareil.
- Lorsque vous sélectionnez « standard » pour le nombre de Volets, l'angle de ventilation ne change pas.
- 4** Réglez les angles de ventilation pour les volets restants comme ci-dessus.
* Certains appareils ne sont équipés que des volets n°1 et n°2, selon les types de produits.
- 5** Appuyez sur la touche  pour quitter. 
* Une fois la configuration terminée, si vous n'appuyez sur aucune touche pendant 60 secondes, vous quittez automatiquement le mode configuration.
* Lorsque vous quittez sans appuyer sur la touche de réglage, la valeur manipulée n'est pas prise en compte.
- 6** Appuyez sur la touche  pour terminer et activer le processus de réglage. 
(La fonction de direction du débit d'air sera désactivée toutes les fois qu'un réglage d'angle des volets sera effectué)
- 7** Appuyez sur la touche  pour quitter l'écran ou le système le fera automatiquement après 25 secondes d'inactivité. 

Réglage des fonctions - Modification de l'heure actuelle

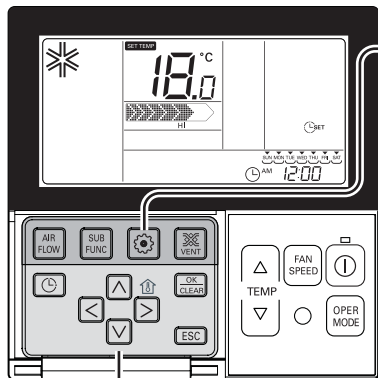

- 1** Veuillez appuyer sur le bouton de configuration de la fonction. Si vous appuyez sur le bouton de configuration de la fonction de manière répétée, vous retournez au menu de configuration de l'heure. L'icône de réglage de l'heure s'affiche à ce moment et la date clignote au niveau de la zone d'indication de l'heure actuelle.



Ex. : Modification de l'heure actuelle : lundi 10h20.

- 2** Appuyez sur la touche pour sélectionner le jour.



- 3** Appuyez sur la touche pour passer en mode réglage AM/ PM (le 'AM/ PM' clignote).



- 4** Réglez la valeur AM/PM en appuyant sur la touche .

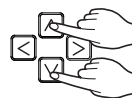

- 5** Appuyez sur la touche pour accéder au mode réglage « Heure » (le segment « Heure » se met à clignoter).



- 6** Réglez la valeur Heure en appuyant sur la touche .



Programmation - Programmation simple

Vous pouvez régler la programmation dans les unités par tranche d'1 heure et ce pour 1 à 24 heures.

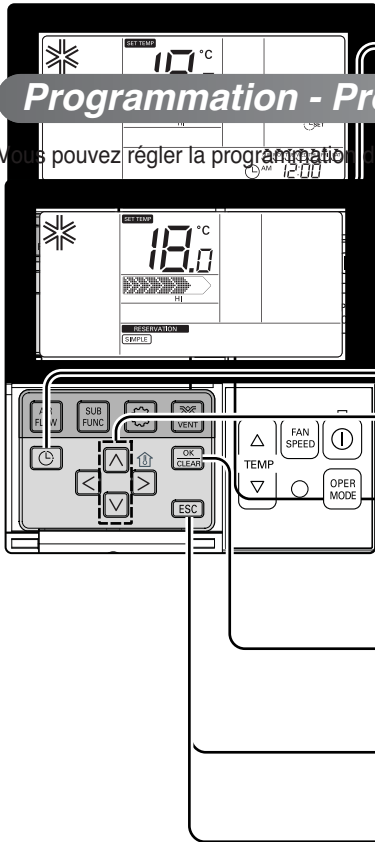

7 Appuyez sur la touche pour accéder au mode régle « Minute » (le segment « Minute » se met à

1 Appuyez sur la touche pour accéder au mode programmation.

8 (Réglage de la durée de la programmation) appuyez sur la touche .

Ex. : réglage d'une programmation simple sur « 3 » heures.

2 Appuyez sur la touche pour régler l'heure de programmation.

9 Appuyez sur la touche pour terminer.

3 Appuyez sur la touche pour terminer le réglage. Dans le processus, appuyez sur la touche pour libérer et quitter le mode réglage.

4 Appuyez sur la touche pour libérer et quitter le mode réglage. (Si les informations surit incomplètes en quittant, vous revenez au réglage précédent)
 * Lorsque vous quittez sans appuyer sur la touche de régle de la durée, la programmation n'est pas prise en compte.
 * Une fois la configuration terminée, si vous n'appuyez sur aucune touche pendant 25 secondes, vous quittez automatiquement le mode configuration.

* Lorsque vous quittez sans appuyer sur la touche de réglage, la valeur manipulée n'est pas prise en compte.

* S'il s'agit d'une programmation simple, l'appareil se met en marche ou s'arrête après le temps ainsi défini.

Programmation - Programmation simple

Vous pouvez régler la programmation dans les unités par tranche d'1 heure et ce pour 7 heures.

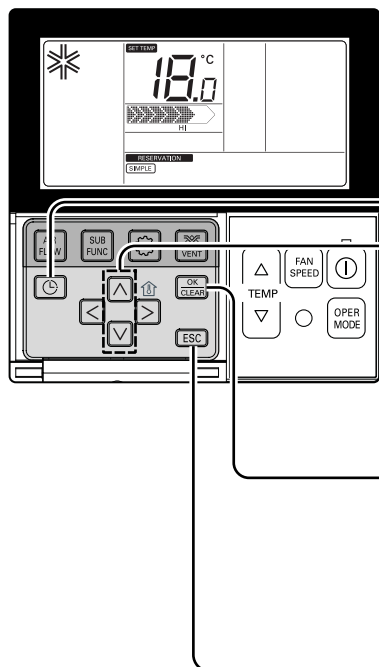

1 Appuyez sur la touche  pour accéder au mode programmation.
(le segment **SIMPLE** clignote).



Ex. : réglage d'une programmation simple sur « 3 » heures.

2 Appuyez sur la touche   pour régler l'heure de programmation.

1 → 3

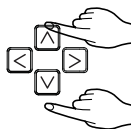

3 Appuyez sur la touche  pour terminer le réglage.

3



4 Appuyez sur la touche  pour quitter.
* Une fois la configuration terminée, si vous n'appuyez sur aucune touche pendant 25 secondes, vous quittez automatiquement le mode configuration.
* Lorsque vous quittez sans appuyer sur la touche de réglage, la valeur manipulée n'est pas prise en compte.

* S'il s'agit d'une programmation simple, l'appareil se met en marche ou s'arrête après le temps ainsi défini.

Programmation : Programmation hebdomadaire

Vous pouvez régler une programmation quotidienne dans une unité hebdomadaire
La programmation hebdomadaire continue à fonctionner jusqu'à ce que vous l'annuliez.

- 1** Retournez au mode configuration de la programmation en appuyant sur la touche de la programmation de manière répétée.
* Vous pouvez configurer deux programmations hebdomadaires par jour et jusqu'à quatorze programmations par semaine. Par exemple, pour configurer (mardi matin 11:30 marche ~ après-midi 12:30 arrêt), procédez dans l'ordre indiqué ci-dessous.
- 2** Retournez à l'icône « Hebdomadaire » en appuyant sur la touche de la programmation de manière répétée. « Hebdomadaire » clignote à ce moment.

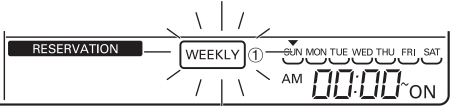

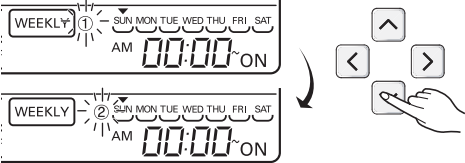
- 3** Sélectionner la programmation hebdomadaire i ou la programmation hebdomadaire j , à l'aide de la touche \square \square .
* Vous pouvez configurer deux programmations, les programmations hebdomadaires 1 et 2 par jour.

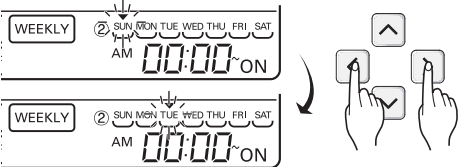

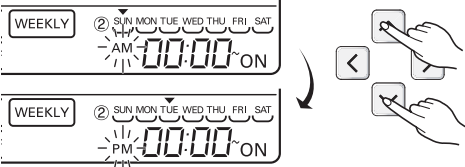
- 4** Retournez à la partie de configuration en appuyant sur les touches \square \square . Si l'indication « Date » clignote, configurez la date. Vous pouvez configurer la date du lundi au dimanche.

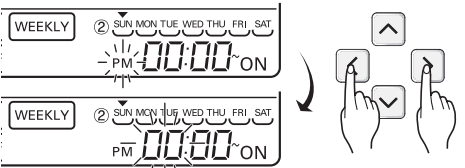
- 5** Retournez à la partie de configuration « AM/PM » de l'arrêt en appuyant sur les touches \square \square .

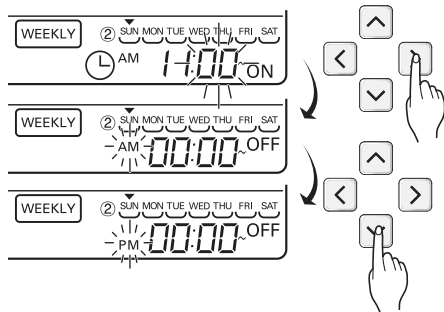

- 6** Retournez à la partie de configuration « Heure » en appuyant sur les touches \square \square .
- Il s'agit de la partie permettant de configurer l'heure à laquelle le climatiseur est mis en marche.

- 7** Modifiez l'heure en appuyant sur les touches \square \square .
- Vous pouvez configurer l'heure de 0 à 12.
- 8** Retournez à la partie de configuration « Minute » de la mise en marche en appuyant sur les touches \square .
- 9** Si l'indication « Minute » clignote, configurez « Minute » en appuyant sur les touches \square \square .

- 10** Retournez à la partie de configuration « AM/PM » de l'arrêt en appuyant sur les touches .
- La configuration AM/PM est identique à celle de l'heure de mise en marche.

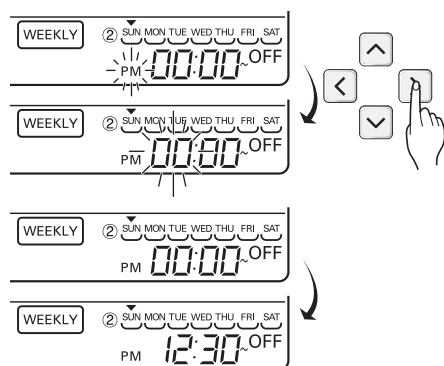

- 11** Retourner à la partie de configuration « Heure » de l'arrêt en appuyant sur les touches.
- Il s'agit de la partie permettant de programmer l'heure à laquelle le climatiseur est arrêté.
- Si l'indication « Heure » clignote, configurez l'heure.



* Configurez « Heure » et « Minute » de manière identique grâce à la méthode de configuration de l'heure de mise en marche.

- 12** Si vous avez terminé la configuration de la programmation hebdomadaire, appuyez sur le bouton de configuration/annulation. La configuration de la programmation hebdomadaire pour le jour défini est terminée.

- 13** Si vous avez procédé à la configuration grâce à la méthode ci-dessus en sélectionnant le jour, cela déclenche la programmation hebdomadaire.
Si vous configurez les mêmes heures pour la programmation de la mise en marche et de l'arrêt, la programmation ne fonctionne pas.

Explications de la programmation hebdomadaire

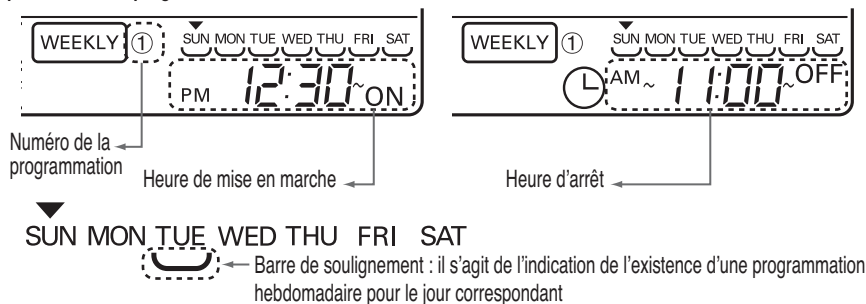

* L'unité intérieure est mise en marche à la température désirée, si elle est configurée à l'aide du bouton haut/bas durant le pré-réglage du temps de fonctionnement hebdomadaire (page de sélection des températures : 18 à 30 °C)

- Si la température désirée n'est pas réglée, à la mise en marche de l'appareil, celui reprend automatiquement la température que vous avez choisie pour le précédent fonctionnement.

Programmation - Programmation en mode nuit

La fonction de programmation en mode nuit permet de mettre en marche ou d'arrêter après un temps donné en mode nuit du climatiseur, avant de dormir. Si connecté à un appareil de ventilation et la programmation en mode nuit réglée, l'appareil passe en mode nuit une fois le temps défini écoulé.

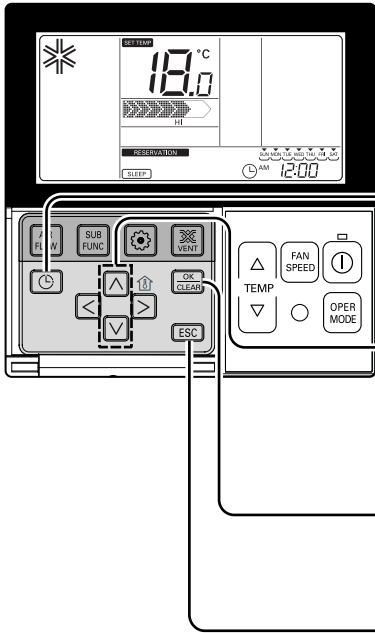

- 1** Appuyez sur la touche pour accéder au mode programmation.
Ex. : réglage d'une programmation en mode nuit simple sur « 3 » heures.

- 2** Appuyez sur la touche pour entrer dans le mode réglage du mode NUIT.
(ce segment **SLEEP** clignote).
- 3** Appuyez sur la touche pour régler l'heure de programmation.
Le mode NUIT est réglable pour une durée de 1 à 7 heures.

1h → **3h**

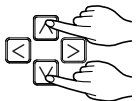
- 4** Appuyez sur la touche pour terminer le réglage.
Toutes les fois qu'une programmation est réalisée.

- 5** Appuyez sur la touche pour quitter.
* Une fois la configuration terminée, si vous n'appuyez sur aucune touche pendant 60 secondes, vous quittez automatiquement le mode configuration.
* Lorsque vous quittez sans appuyer sur la touche de réglage, la valeur manipulée n'est pas prise en compte.
- Si la programmation est configurée, l'indication « Nuit » s'affiche dans la partie supérieure de l'écran LCD.
- 6** Si vous avez terminé la configuration de la programmation de la veille, le climatiseur se met en mode veille et s'arrête après la durée configurée.

⚠ ATTENTION

Programmez l'heure exacte pour la mise en veille. (Une ventilation d'air frais trop importante nuit à votre santé.)

- La température souhaitée étant automatiquement réglée pour une ventilation d'air frais confortable en mode veille, il peut exister une différence entre la température souhaitée du panneau de commande à distance et celle du corps du climatiseur.
- La programmation en mode nuit fonctionne comme la programmation de l'arrêt du produit dont le réglage de la température n'est pas commandé par tranches de 0,5°C.

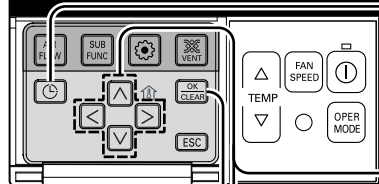
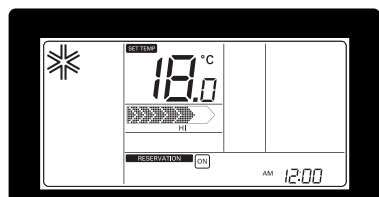

Programmation - Programmation mode activée

Le produit se met automatiquement en marche à l'heure programmée.





1 Appuyez sur la touche .
Ex. : réglage de l'heure de la programmation
Mise en marche (ON) à 10h20.





2 Appuyez sur la touche  pour entrer dans le mode réglages de programmation ON.
(ce segment  clignote).



3 Appuyez sur la touche   pour passer du champ AM (de 00h01 à 12h00) au champ PM (de 12h01 à 23h59) et inversement.

 AM 12:00



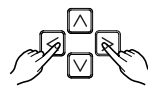

4 Appuyez sur la touche   pour accéder au mode réglage « Heure » Réglez l'heure lorsque l'icône Heure clignote.
La plage de réglage est comprise entre 1 et 12.

 AM 12:00

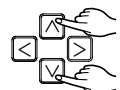

 AM 10:00



5 Appuyez sur la touche   pour accéder au mode réglage « Minute » Lorsque l'icône Minute clignote, réglez les minutes (de 1 à 59).

 AM 10:00

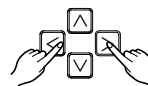

 AM 10:20

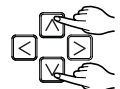

6 Appuyez sur la touche  pour terminer le réglage.

 AM 10:20



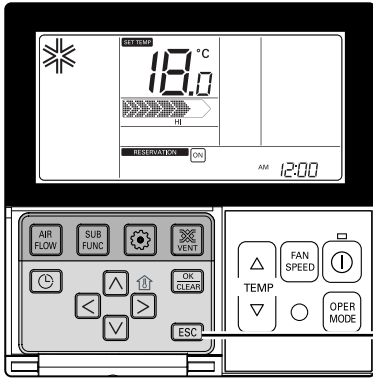



- 7** Appuyez sur la touche **ESC** pour quitter.
- * Une fois la configuration terminée, si vous n'appuyez sur aucune touche pendant 25 secondes, vous quittez automatiquement le mode configuration.
 - * Lorsque vous quittez sans appuyer sur la touche de réglage, la valeur manipulée n'est pas prise en compte.
 - Si la programmation est configurée, l'indication « Marche » s'affiche dans la partie inférieure de l'écran LCD et le climatiseur se met en marche à l'heure définie.
 - Si la programmation est annulée, l'indication « Marche » disparaît.

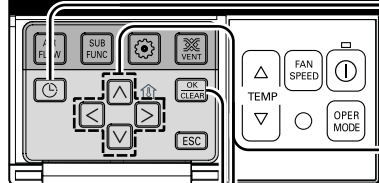
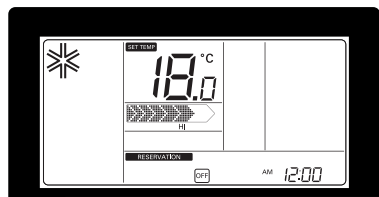

Programmation - Programmation désactivée



Le produit s'arrête automatiquement à l'heure programmée.





- 1** Appuyez sur la touche  .

Réglage de la programmation « OFF »
Heure : '10h20'.



- 2** Appuyez sur la touche  pour entrer dans le mode réglages Programmation OFF (arrêt). (ce segment  clignote).

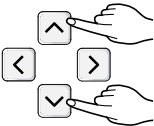

- 3** Appuyez sur la touche   pour passer du champ AM (de 00h01 à 12h00) au champ PM (de 12h01 à 23h59) et inversement.

 AM 12:00





- 4** Appuyez sur la touche   pour accéder au mode réglage « Heure » Réglez l'heure lorsque l'icône Heure clignote.

La plage de réglage est comprise entre 1 et 12.

 AM 12:00

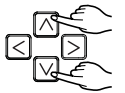



 AM 10:00

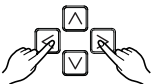

- 5** Appuyez sur la touche   pour accéder au mode réglage « Minute » Lorsque l'icône Minute clignote, réglez les minutes (de 1 à 59).

 AM 10:00

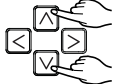

 AM 10:20

- 6** Appuyez sur la touche  pour terminer le réglage.

 AM 10:20



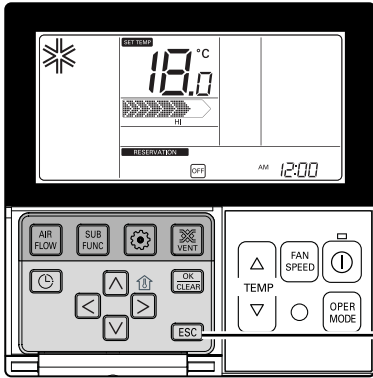

7

Appuyez sur la touche **ESC** pour quitter.

- * Une fois la configuration terminée, si vous n'appuyez sur aucune touche pendant 25 secondes, vous quittez automatiquement le mode configuration.
- * Lorsque vous quittez sans appuyer sur la touche de réglage, la valeur manipulée n'est pas prise en compte.
 - Si la programmation est configurée, l'indication « Arrêt » s'affiche dans la partie inférieure de l'écran LCD et le climatiseur s'arrête à l'heure définie.
 - Si la programmation est annulée, l'indication « Arrêt » disparaît.

Programmation : Programmation des jours fériés

Cela s'arrête automatiquement le jour programmé.

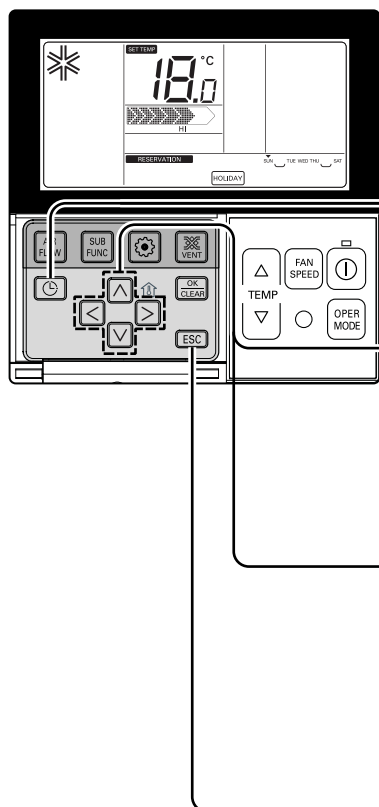

- 1** Appuyez sur la touche . Vous passez en mode configuration de la programmation

- 2** Retournez à « Vacances » en appuyant sur la touche de manière répétée.

- 3** Retournez à la date pour laquelle vous souhaitez configurer des vacances en appuyant sur les touches .

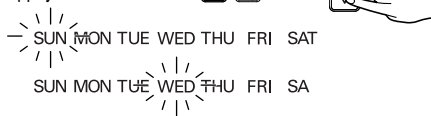

- 4** Fixez ou annulez des vacances en appuyant sur les touches ou sur la touche . Par exemple, lorsque vous configurez de lundi à vendredi comme des vacances
- Les lettres de « lundi » et « vendredi » disparaissent.

- 5** Appuyez sur la touche si vous avez terminé la configuration des vacances.
* Le climatiseur s'arrête automatiquement à la date des vacances fixées.
Une fois que vous avez configuré les vacances et jusqu'à ce que vous les annuliez, le climatiseur s'arrête automatiquement dans l'heure, y compris si vous le mettez en marche.

Commande du kit de ventilation(en option)

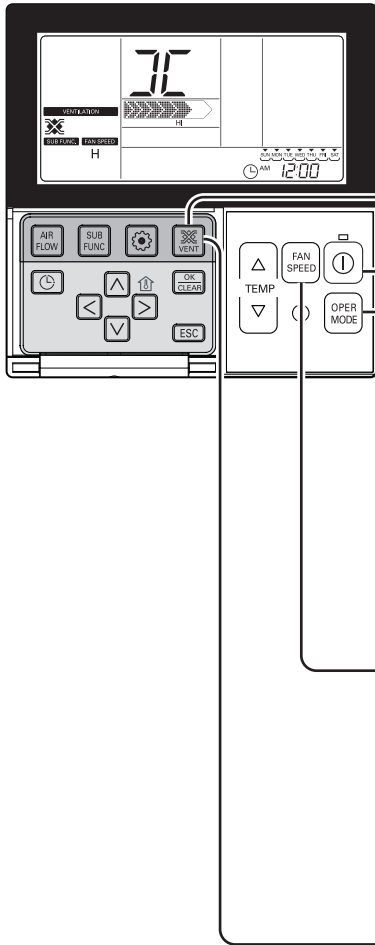

Est utilisé lorsque le climatiseur est interconnecté avec l'appareil de ventilation.



Il s'agit d'une fonction qui refroidit et rafraîchit l'air intérieur au moyen de l'appareil de ventilation tout en faisant fonctionner la fonction de climatisation en même temps.





Fonctionnement interconnecté de la ventilation

- 1** Appuyez sur la touche  sur le panneau de commande de la commande à distance.
- N'est utilisé que lorsque le climatiseur et la ventilation générale sont interconnectés.

- 2** Appuyez sur la touche « Démarrer/Arrêter » dans le mode ventilation pour démarrer la ventilation.
- 3** Le fait d'appuyer sur la touche  modifie le mode ventilation.
La touche de sélection du mode de fonctionnement permet de passer dans l'ordre aux modes « échange thermique ' normal ' automatique.
* Ne s'affiche à l'écran de la commande à distance qu'en mode ventilation, et affiche la température souhaitée en repassant en mode climatisation.

- 4** Le fait d'appuyer sur la touche  en mode ventilation générale modifie la vitesse du débit d'air.
La touche de vitesse du débit d'air permet de passer dans l'ordre aux débits faible ' fort ' extra-fort.
Si la sonde de CO2 est installée, il est possible de passer de « faible ' fort ' très fort ' automatique ».

- 5** Retour dans le mode climatiseur
1) Conversion Automatique : lorsque vous n'appuyez sur aucun bouton pendant 15 secondes ou plus, il revient automatiquement en mode climatiseur.
2) Conversion Manuelle : Appuyez sur la touche  en mode ventilation pour la conversion manuelle.

Entretien et service

Unité d'entrée

Grille, logement et télécommande

- Éteindre l'appareil avant de le nettoyer. Pour le nettoyer, l'essuyer avec un chiffon doux et sec. Ne pas utiliser de produits blanchissants ou abrasifs.

NOTE

Vous pouvez débrancher le courant avant de nettoyer l'unité d'entrée.

Filtres à air

Les filtres à air se trouvant sous la grille doivent être vérifiés et nettoyés tous les 15 jours ou plus si nécessaire.



- Ne jamais utiliser les éléments suivants :
 - Eau d'une température supérieure à 40°C qui pourrait le déformer ou le décolorer.
 - Substances volatiles qui pourraient endommager les surfaces du climatiseur.



1 Retrait des filtres.

- Retirer les onglets et tirer doucement pour enlever le filtre.



ATTENTION : Lors du retrait du filtre à air ne pas toucher les parties métalliques de l'unité d'entrée. Risque de blessure.

2 Nettoyer le filtre à air à l'aide d'un aspirateur ou le laver à l'eau claire.

- Si la saleté est profonde, le laver avec une solution d'eau tiède et de détergent.
- Ne pas utiliser d'eau chaude (50°C ou plus) qui pourrait le déformer.

3 Après le lavage du filtre à air, le faire sécher à l'ombre.

- Ne pas exposer le filtre à air directement aux rayons du soleil ou à la chaleur d'un feu lors du séchage.

4 Installation du filtre à air.

Filtre purificateur (en option)

Nettoyage

Le filtre PLASMA qui se trouve derrière les filtres à air doit être vérifié et nettoyé tous les trois mois ou plus si nécessaire.

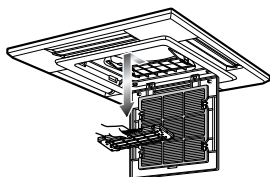

- 1 Après avoir enlevé les filtres à air, tirer doucement pour enlever le filtre PLASMA.
- 2 Submerger le filtre PLASMA dans de l'eau contenant un détergent neutre pendant 20~30 minutes.
- 3 Laisser sécher le filtre PLASMA un jour entier à l'ombre. (L'humidité doit être parfaitement enlevée de ces parties).
- 4 Noter les marques des lignes de décharge électrique.
- 5 Remettre le filtre PLASMA dans sa position originelle.



ATTENTION : Ne pas toucher le filtre PLASMA durant les 10 secondes qui suivent l'ouverture de la grille sous peine de risque de décharge électrique.

Remplacement

• La durée d'utilisation recommandée est de deux ans.

- 1 Ouvrir le panneau frontal et retirer le filtre à air.
- 4 Réinsérer le filtre à air et fermer le panneau frontal.

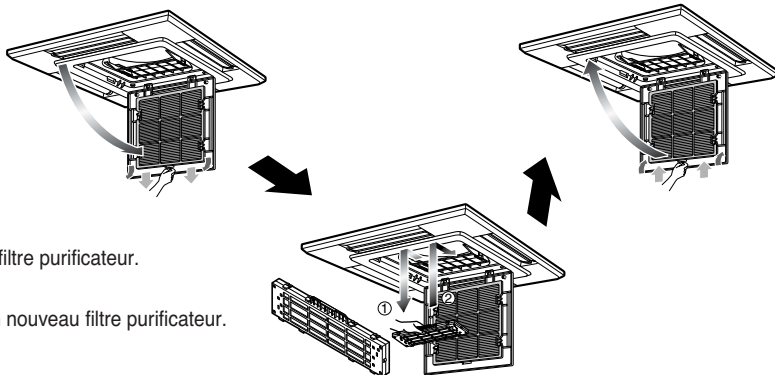

- 2 Retirer la filtre purificateur.
- 3 Insérer un nouveau filtre purificateur.

Conseils d'opération !

Ne pas refroidir excessivement la pièce.

Ce qui à la fois nocif pour la santé et les frais d'électricité.

Maintenir une relative obscurité ou fermer les rideaux.

Ne pas laisser entrer les rayons du soleil quand le climatiseur est en marche.

Maintenir la température de la pièce uniforme.

Régler la direction des flux d'air verticaux et horizontaux de façon à maintenir une température uniforme de la pièce.

Assurez-vous que les portes et les fenêtres sont soigneusement fermées.

Éviter autant que possible d'ouvrir les portes et les fenêtres de manière à maintenir la fraîcheur de l'air de la pièce.

Nettoyer régulièrement le filtre à air.

Les obstacles que peut représenter la saleté du filtre à air réduit le flux d'air de même que les effets de refroidissement et de déshumidification. Le nettoyer au moins toutes les deux semaines.

Aérer de temps en temps la pièce.

Si les fenêtres sont restées fermées c'est une bonne idée de les ouvrir et d'aérer la pièce de temps en temps.

Quand le climatiseur ne fonctionne pas...

Lorsque le climatiseur ne va pas être utilisé pendant un certain temps.

1. Le faire fonctionner en respectant les indications ci-dessous pendant 2 ou 3 heures.

- Type d'opération : mode d'opération du ventilateur (vous reporter page 14).
- Cela permettra que sèchent les mécanismes internes.

2. Mettre le rupteur en position off.



ATTENTION : Mettre le rupteur sur off quand le climatiseur ne sera pas utilisé pendant longtemps. La saleté pourrait s'y accumuler et provoquer un incendie.

3. Enlever les piles de la télécommande.

Information utile.

Les filtres à air et vos factures d'électricité.

Si les filtres à air s'encrassent la capacité de refroidissement baissera et 6% de l'électricité utilisée pour le climatiseur sera perdue.

Quand vous utilisez de nouveau le climatiseur.

1. Nettoyer le filtre à air et l'installer dans l'unité d'entrée (Vous reporter à la page 22 pour le nettoyage.)

2. Vérifier que les entrées et sorties d'air des unités d'entrée et de sortie ne sont pas bloquées.

3. Vérifier que la prise de terre est connectée correctement. Elle peut être connectée latéralement sur l'unité d'entrée.

Conseils de dépannages ! Économisez du temps et de l'argent !

Vérifier les points suivants avant de solliciter une réparation ou un service... Si le dysfonctionnement persiste, veuillez contacter votre vendeur.

Cas possibles	Explication
Le climatiseur ne fonctionne pas.	<ul style="list-style-type: none"> • Avez-vous fait une erreur dans l'opération du minuteur ? • Un fusible a-t-il sauté ou le rupteur a-t-il disjoncté?
La pièce dégage une odeur.	<ul style="list-style-type: none"> • Vérifier qu'il n'y a pas d'odeur à humidité provenant des murs, des tapis, des meubles ou d'autres éléments de la pièce.
Il semblerait que l'eau condensée fuit du climatiseur.	<ul style="list-style-type: none"> • Il se produit une condensation quand le flux d'air du climatiseur refroidit l'air chaud d'une pièce.
Le climatiseur ne fonctionne pas durant 3 minutes environ après son redémarrage.	<ul style="list-style-type: none"> • C'est le protecteur du mécanisme. • Attendre environ trois minutes et l'opération commencera.
Le refroidissement ou le chauffage ne sont pas effectifs.	<ul style="list-style-type: none"> • Le filtre à air est-il sale ? Voir les instructions de nettoyage du filtre à air. • La pièce peut avoir été exposée à une température élevée avant que le climatiseur ait été mis en route. Laissez-lui le temps de rafraîchir. • Les températures ont-elles été installées incorrectement ? • Les unités d'entrée et de sortie sont-elles obstruées ?
Le climatiseur est bruyant.	<ul style="list-style-type: none"> • On entend un bruit semblable à de l'eau qui coule. - C'est le bruit du fréon qui flue dans le climatiseur. • On entend un bruit semblable à de l'air comprimé se libérant dans l'atmosphère. - C'est le bruit de la déshumidification dont le processus se fait à l'intérieur du climatiseur.
On entend des bruits de type "crac".	<ul style="list-style-type: none"> • Ce bruit est généré par l'expansion/contraction de la grille d'entrée etc. du au changement de température.
Le LED du filtre est sur ON.	<ul style="list-style-type: none"> • Lors du nettoyage du filtre, appuyer sur les touches Timer et ◀ du contrôle à distance durant 3 secondes.
L'affichage de la télécommande est défaillant ou inexistant.	<ul style="list-style-type: none"> • Le rupteur du circuit a-t-il disjoncté ? • Les piles sont-elles insérées dans le bon sens (+) et (-)
Le code d'erreur intervient lorsque la ligne a été frappée par la foudre.	<ul style="list-style-type: none"> • Ce produit dispose d'un circuit de protection contre les surtensions. Une erreur peut apparaître, mais il s'agit d'un comportement normal. L'appareil fonctionnera normalement au bout de quelques minutes.

Appeler immédiatement le service technique dans les cas suivants

1. Si un phénomène anormal se produit : odeur de brûlé ou un bruit sourd par exemple. Arrêter l'appareil et mettre le rupteur sur off. Ne jamais essayer de réparer vous-même ou de remettre l'appareil en marche dans ces cas-là.
2. Le câble d'alimentation est chaud ou endommagé.
3. Un code d'erreur est généré par un auto diagnostic.
4. Fuite d'eau de l'unité d'entrée même si l'humidité est faible.
5. Les interrupteur, rupteur (sécurité, terre) ou fusible cessent de fonctionner correctement.

L'utilisateur peut avoir sa propre routine de vérification et de nettoyage afin d'éviter la baisse de rendement de l'appareil.

Dans le cas de situations spéciales, le travail ne doit être réalisé que par des techniciens.

