

Kassetten- Klimaanlage Handbuch Besitzers

- Lesen Sie diese Bedienungsanleitung sorgfältig, bevor Sie das Gerät einschalten.
- Bei Reparaturen oder zur Wartung wenden Sie sich bitte an einen autorisierten SVC Fachmann.
- Zur Installation eines Gerätes einen Fachmann hinzuziehen.
- Diese Gerät ist ohne Beaufsichtigung nicht zur Bedienung durch Kleinkinder oder gebrechliche Menschen vorgesehen.
- Achten Sie darauf, dass Kleinkinder nicht mit dem Gerät spielen.

Dieses Gerät muss vor der Installation durch den jeweiligen Stromversorger entsprechend der Norm (EN 61000-3) freigegeben werden.

Sicherheitshinweise

Warnung	2
Vorsicht	3

Bedienungsanleitung

Inneneinheit, Außeneinheit	4
Bezeichnungen und Funktionen	
Fernsteuerung	5
Drahtlose Fernbedienung (Option)	6
Aktuelle Zeit und Wochentag einstellen	7
Wochenprogramm einstellen	8
Feiertageinstellung	9
Timer-Einstellungen	9
Selbstdiagnose-Funktion	9
Betriebsmodus	10
Betrieb der Anlage	10

Pflege und Wartung

Innenraum-Einheit	20
Außeneinheit	20
Läuternden Filter	21
Kurzzeitgebrauch	22

Tips bei Problemen

Bevor Sie den Kundendienst anrufen ...23

Sicherheitshinweise

Um Schäden an Gesundheit, Leben und Eigentum des Benutzers zu vermeiden, müssen die folgenden Regeln beachtet werden:

- Ein Betrieb ohne Berücksichtigung dieser Anleitung kann zu Verletzungen und Beschädigungen führen. Die Wichtigkeit dieser Regeln ist in zwei Bereiche unterteilt:

 **WARNUNG** 

Dieses Symbol steht für eine mögliche schwere oder tödliche Verletzung.

 **VORSICHT** 

Dieses Symbol steht für die Möglichkeit von Verletzungen und Sachschäden.

Vorsichtsmaßnahmen beim Einbau

 **WARNUNG** 

- **Das Gerät niemals selbst einbauen, entfernen und wiedereinsetzen.**

- Ein falscher Einbau kann zu auslaufendem Wasser, elektrischen Schlägen und Bränden führen. Für Einbauarbeiten konsultieren Sie immer einen Spezialisten bzw. den nächsten autorisierten Händler. Beachten Sie bitte auch, dass durch unsachgemäßen Einbau hervorgerufene Schäden nicht unter die Garantieleistungen fallen.
- Das Gerät muss an einem gut zugänglichen Ort installiert werden. Die zusätzlichen Kosten zur Anschaffung spezieller Wartungsausrüstung für die Gerätepflege gehen stets zu Lasten des Kunden.

 **WARNUNG** 

Das Netzkabel nicht beschädigen und kein fremdes Netzkabel verwenden.

- Ansonsten besteht die Gefahr elektrischer Schläge und von Bränden.
- Ein beschädigtes Netzkabel muss durch den Hersteller, dessen Händler oder einer ähnlich befugten Person durchgeführt werden, um Gefahren zu vermeiden.

Das Gerät nicht durch das Einstecken oder Herausziehen des Netzsteckers ein- oder ausschalten.

- Ansonsten besteht die Gefahr von elektrischen Schlägen oder von Bränden aufgrund der Hitzeentwicklung.

Wenn Sie eine Auffälligkeit bemerken (Brandgeruch, usw.) das Gerät anhalten und den Netzstecker ziehen.

- Wird das Gerät mit offensichtlichen Schäden weiterbetrieben, kann es zu Bränden und anderen Problemen kommen. Setzen Sie sich in diesem Fall mit Ihrem Händler in Verbindung.

Schalter niemals mit nassen Händen berühren.

- Ansonsten besteht die Gefahr elektrischer Schläge

Keine Finger oder Stöcke einführen, z.B. in den Lufteinlass/Luftauslass.

- Da der Lüfter mit hoher Geschwindigkeit läuft, kann dies zu Verletzungen oder Beschädigungen führen

Reparaturen und Umbauten sollten niemals vom Kunden durchgeführt werden.

- Unsachgemäße Eingriffe am Gerät können zu Bränden, elektrischen Schlägen oder zu Verletzungen durch ein Herabfallen des Gerätes führen.

Den Netzstecker immer fest einstecken.

- Ansonsten kann die entstehende Hitze zu elektrischen Schlägen oder Bränden führen.

Die Haut niemals längere Zeit der kühlen Luft aussetzen.

- Dies könnte Ihre Gesundheit schädigen.

VORSICHT

- Zum Reparieren oder Instandhalten des Gerätes, berechtigten Kundendiensttechniker hinzuziehen.
- Zur Installation des Gerätes, einen Fachmann hinzuziehen.
- Diese Gerät ist ohne Beaufsichtigung nicht zur Bedienung durch Kleinkinder oder gebrechliche Menschen vorgesehen.
- Achten Sie darauf, dass Kleinkinder nicht mit dem Gerät spielen.

VORSICHT

Den Luftfilter nicht mit Wasser reinigen.

- Wasser könnte in das Gerät eindringen und die Isolation verschlechtern. Das kann zu elektrischen Schlägen führen.

Bei Verwendung in der Nähe eines Ofens für ausreichende Belüftung sorgen.

- Es kann zu Sauerstoffmangel führen.

Wenn das Gerät gereinigt werden soll, das Gerät abschalten.

- Da der Lüfter mit hoher Geschwindigkeit läuft, können Verletzungen die Folge sein.

Haustiere oder Pflanzen nicht dem direkten Luftstrom aussetzen.

- Haustiere oder Pflanzen könnten so verletzt oder zerstört werden.

Keine Insektizide oder entflammenden Sprays einsetzen.

- Das könnte zu Bränden oder Gehäuseverformungen führen.

Keine Installationen im Zustand der Beschädigung belassen.

- Das Gerät könnte herabfallen und Verletzungen die Folge sein.

Keinen Herd betreiben, wo der direkte Luftstrom des Gerätes wirkt.

- Der Brennwert des Herdes oder des Ofens könnte dadurch vermindert werden.

Wenn das Gerät für längere Zeit nicht benutzt wird, den Netzstecker ziehen.

- Dies kann zu Verletzungen führen.

Treten Sie nicht auf die Außeneinheit und stellen Sie nichts darauf ab.

- Das Gerät könnte herabfallen und so Verletzungen hervorrufen.

Das Gerät nicht länger bei feuchter Luft betreiben, z.B. bei geöffnetem Fenster oder geöffneter Tür.

- Wird das Gerät in Räumen mit hoher Luftfeuchte (mehr als 80%) für längere Zeit im Kühlmodus betrieben, kann Kondenswasser aus dem Gerät austreten und den darunter befindlichen Teppich verschmutzen.

Beim Montieren/Demontieren der Verkleidung nicht auf eine instabile Bank stellen.

- Das Gerät könnte herabfallen und so Verletzungen hervorrufen.

Nicht für andere Zwecke verwenden als vorgeschrieben.

- Verwenden Sie die Klimaanlage nicht zur Aufbewahrung von Präzisionsgeräten, Speisen, Kunstgegenständen, Pflanzen oder Tieren. Das kann zu einer Leistungsbeeinträchtigung usw. führen.

Ein beschädigtes Netzkabel immer durch ein entsprechendes neues Kabel ersetzen, das beim Fachmann erhältlich ist.

- Ansonsten besteht die Gefahr elektrischer Schläge und von Bränden.

Beim Ausbauen des Luftfilters die Metallteile der Inneneinheit nicht berühren.

- Dies kann zu Verletzungen führen.

Die Hände nicht in die Lüftungsöffnungen stecken, während die Anlage läuft.

- Der sich drehende Ventilator kann Verletzungen hervorrufen.

Bedienungsanleitung



Innen-Einheit, Außeneinheit

Innenraum-Einheit

Heizpumpen-Modell

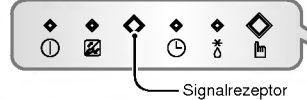

Kühler-Modell

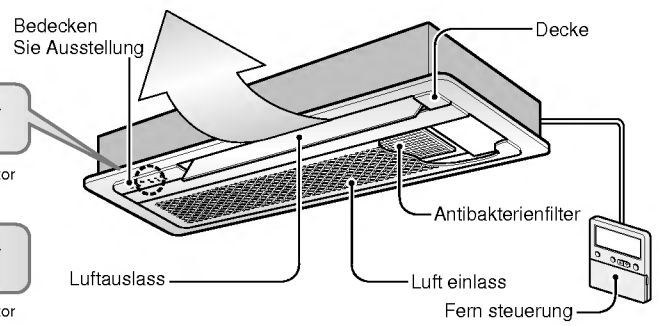
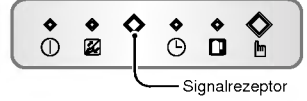

Signalrezeptor

Empfängt das Signal von der Fernbedienung.
 (Ton beim Signalempfang: ein kurzer und ein langer Piepton.)

Betriebsmodus-Anzeigelampen

ⓘ	Ein/Aus	: Leuchtet, wenn das Gerät läuft.
🗑️	Filter	: Leuchtet 2400 Stunden nach der Inbetriebnahme des Gerätes erstmalig auf (Sehen Sie Seite 19).
🕒	Timer	: Leuchtet beim Timer-Betrieb
❄️	Defroster	: Leuchtet im Modus 'Defroster' oder beim Heizbetrieb (nur bei Ausführung mit Heizpumpe)
🏠	Ausseneinheit Betrieb	: Leuchtet, wenn das Außengerät läuft. (nur Kühlung)
👤	Benutzer Betrieb	: Für alle Vorgänge, bei denen die Fernbedienung nicht verwendet werden kann.

Außeneinheit

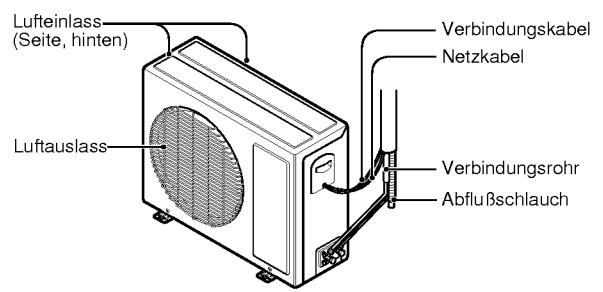

Heizpumpe: Kassetten-Klimaanlage für Kühl- und Heizbetrieb: Kassetten-Klimaanlage für Nur-Kühlbetrieb



Bezeichnung und Funktionen der Fernbedienung

Fernbedienung

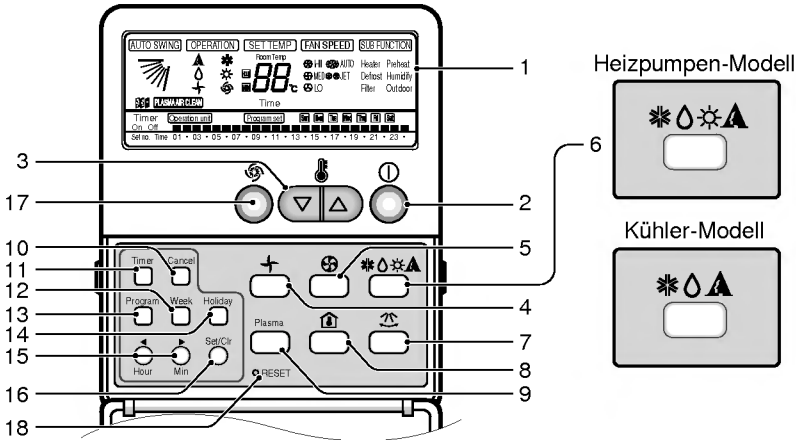

1 Betriebsanzeige

Zeigt den Betriebszustand an.

2 Taste Ein/Aus

Das Gerät lässt sich durch einen Druck auf diese Taste ein- und ausschalten.

3 Temperatur-Einstelltaste

Drücken Sie auf diesen Knopf, wenn die gewünschte Temperatur erreicht wurde.

4 Taste für Lüfterbetrieb

Auf Tastendruck zirkuliert die Raumluft ohne zusätzliches Heizen oder Kühlen.

5 Taste für Lüftergeschwindigkeit

Mit dieser Taste regulieren Sie die Geschwindigkeit des Lüfters.

6 Auswahltaste für Betriebsart

Mit dieser Taste wählen Sie die Betriebsart.

- Automatischer Betrieb
- Kühlen
- Langsam trocknen
- Heizen (außer Ausführung Kühlen)

7 Taste für Auto-Swing-Funktion

Mit dieser Taste wird der austretende Luftstrom abwechselnd nach oben und unten geleitet.

8 Taste zum Prüfen der Raumtemperatur

Mit dieser Taste können Sie die Raumtemperatur prüfen lassen.

9 Taste für Plasma-Luftreinigung

(Für LT-C1262HL nur)

10 Taste Timerabbruch

Mit dieser Taste schalten Sie den Timer aus.

11 Timer Einstelltaste

Drücken Sie zum Setzen des Timers auf diese Taste, wenn die gewünschte Zeit erreicht wurde.

12 Wochentaste

Mit dieser Taste stellen Sie den Wochentag ein.

13 Programmtaste

Mit dieser Taste aktivieren Sie den Wochen-Timer.

14 Feiertagstaste

Mit dieser Taste stellen Sie einen in der Woche vorkommenden Feiertag ein.

15 Timer Einstelltaste

Mit dieser Taste stellen und verändern Sie die Tageszeit für die Wochen-Timer-Funktion.

16 Taste Bestätigen/Löschen

Mit dieser Taste aktivieren und löschen Sie den Wochen-Timer.

17 Heiztaste (Option)

Mit dieser Taste aktivieren Sie die Elektroheizung.

18 Reset-Taste

Verwenden Sie, um die laufende Zeit einzustellen und die eingestellte zu löschen.

※ Die angezeigte Temperatur kann von der tatsächlichen Raumtemperatur abweichen, wenn die Fernbedienung an einer Stelle montiert wird, an der sie direkten Sonnenstrahlen oder einer benachbarten Wärmequelle ausgesetzt ist.



Funkfernführung (Option)

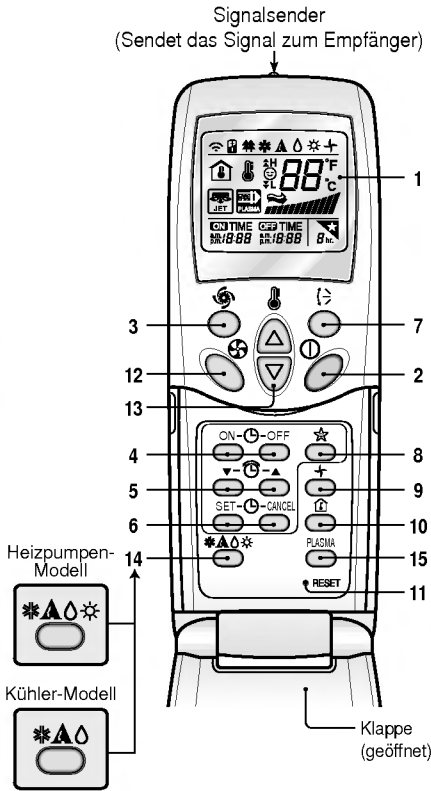

1 BETRIEBSANZEIGE

Zeigt den Betriebszustand an.

2 TASTE EIN/AUS

Das Gerät lässt sich durch einen Druck auf diese Taste ein- und ausschalten.

3 TASTE FÜR JET-KÜHLUNG

Startet den Jet-Kühlmodus.

4 TASTEN TIMER EIN/AUS

Stellt die Zeiten zum An- und Abschalten des Gerätes ein.

5 TASTEN FÜR ZEITEINSTELLUNG

Mit diesen Tasten stellen Sie die Zeit.

6 TASTEN FÜR DAS STELLEN/LÖSCHEN DES TIMERS

Zum Einstellen und Löschen des gewünschten Timerbetriebs.

7 TASTE FÜR SWING-FUNKTION

Mit dieser Taste wird der austretende Luftstrom abwechselnd nach oben und unten geleitet.

8 TASTE FÜR SLEEP-MODUS

Zum Einstellen der automatischen Abschaltung nach einer von Ihnen festzulegenden Zeit.

9 TASTE FÜR ZIRKULATION

Schaltet lediglich den Lüfter der Inneneinheit ein/aus, so dass die Luft ohne Kühlung zirkuliert.

10 TASTE ZUM PRÜFEN DER RAUMTEMPERATUR

Mit dieser Taste können Sie die Raumtemperatur prüfen lassen.

11 RESET-TASTE

Zum Wiedereinstellen der Zeit oder nach einem Batteriewechsel

12 GESCHWINDIGKEITSREGLER FÜR INNENLÜFTER

Bietet vier Lüftergeschwindigkeiten (niedrig, mittel, hoch, turbo)

13 TASTEN ZUM EINSTELLEN DER RAUMTEMPERATUR

Mit dieser Taste können Sie die gewünschte Raumtemperatur festlegen.

14 TASTEN ZUM AUSWÄHLEN DES BETRIEBSMODUS

Mit dieser Taste wählen Sie die Betriebsart.

15 TASTE FÜR PLASMA-LUFTREINIGUNG

(Für LT-C1262HL nur)

VORSICHT

beim Umgang mit der Fernbedienung

- Richten Sie den Signalempfänger an der Kabelfernbedienung so aus, dass die Funktion nicht beeinträchtigt wird.
- Der Empfangsbereich des Empfängers liegt im Umkreis von 7 Metern.
- Achten Sie darauf, dass keine Gegenstände zwischen Fernbedienung und Signalempfänger den Empfang behindern.
- Die Fernbedienung nicht fallenlassen oder werfen.
- Die Fernbedienung nicht in direktem Sonnenlicht oder in der Nähe einer Heizquelle aufbewahren.
- Starke Lichtquellen über dem Empfänger am besten so abschirmen, dass ein ordnungsgemäßer Betrieb gewährleistet wird. (z.B. ELBA, verspiegelte Halogenlampen)



Die aktuelle Zeit und den aktuellen Wochentag einstellen

1 Drücken Sie auf die "Hour" Taste.

Jedesmal ändert sich die Stundenzeit zwischen **00** und **23**.
Stellen Sie die aktuelle Stunde ein.

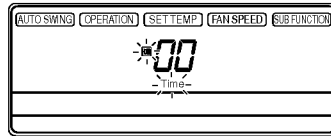

2 Drücken Sie auf die "Min" Taste.

Jedesmal ändert sich die Minutenzeit zwischen **00** und **59**.
Stellen Sie die aktuelle Minute ein.

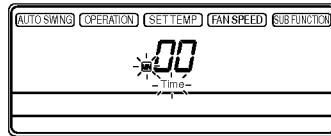
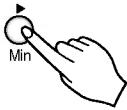

3 Drücken Sie auf die "Week" Taste.

Jedesmal, wenn Sie die Taste drücken, ändert sich der Wochentag entsprechend zwischen Sonntag und Sonnabend. Sie können so den aktuellen Wochentag einstellen.

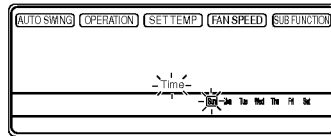

4 Drücken Sie auf die "RESET" Taste.

Drücken Sie auf diese Taste, wenn Sie die aktuelle Zeit und den aktuellen Wochentag wieder löschen möchten.

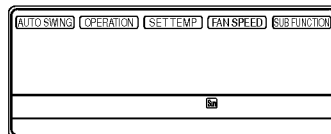



Wochenprogrammierung

- 1** Die Fernbedienung wird wie nachfolgend angezeigt.
Drücken Sie auf die Programm-Taste. 'Program set', 'i' und '01' blinken.

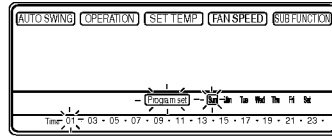

- 2** Drücken Sie auf die "□" Taste.
Wählen Sie iMonday für Montag.

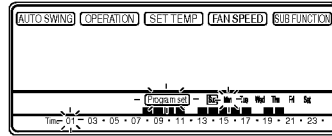

- 3** Verändern Sie die Timer-Einstellung, bis die gewünschte Zeit eingestellt ist.
Drücken Sie nach der Auswahl der Zeit ein- oder mehrmals auf die Taste SET/CLR.

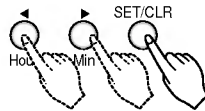

Wenn die Klimaanlage zum Beispiel von 6-8 Uhr und dann wieder von 13-22 Uhr eingeschaltet ist, aber montags andere Zeiten gelten, erscheint folgende Anzeige: (schwarzer Balken bedeutet iAnschalten, weißer Balken iAbschalten)

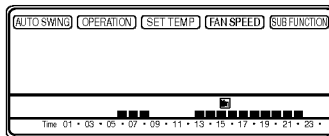



- 4** Sie können die An- und Abschaltzeit für die Wochentage wie oben beschrieben einstellen.

Feiertageinstellung

Ist Dienstag während der betreffenden Woche ein Feiertag, so können Sie diesen entsprechend so einstellen.

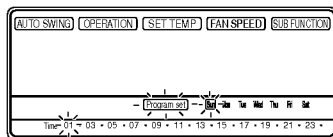
- 1** Drücken Sie auf die Programm-Taste. 



- 2** Drücken Sie auf die Wochen-Taste. Wählen Sie "Tuesday" für Dienstag. 

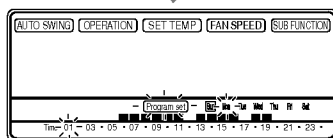

- 3** Drücken Sie auf die Feiertags-Taste. 

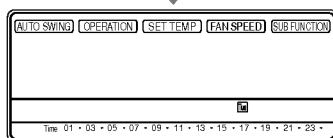

Auf der Fernsteuerung wird "Tue" angezeigt.
Das äußere Rechteck steht für einen Feiertag.

Timereinstellung (Mehrfachbetrieb)

Diese Funktion ermöglicht ein An- und Abschalten zu verschiedenen Zeiten.

- 1** Drücken Sie die Timer-Taste, um den Timer an- oder auszuschalten. 

- 2** Verändern Sie die Timer-Einstellung, bis die gewünschte Zeit eingestellt ist. 

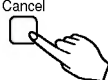
- 3** Wenn Sie den Timer deaktivieren möchten, drücken Sie auf die Taste Cancel. 

Selbstdiagnose-Funktion

Tritt ein Problem auf, blink "CH" auf der Fernbedienung. Wenden Sie sich bitte an Ihren Händler.

Betriebsmodus

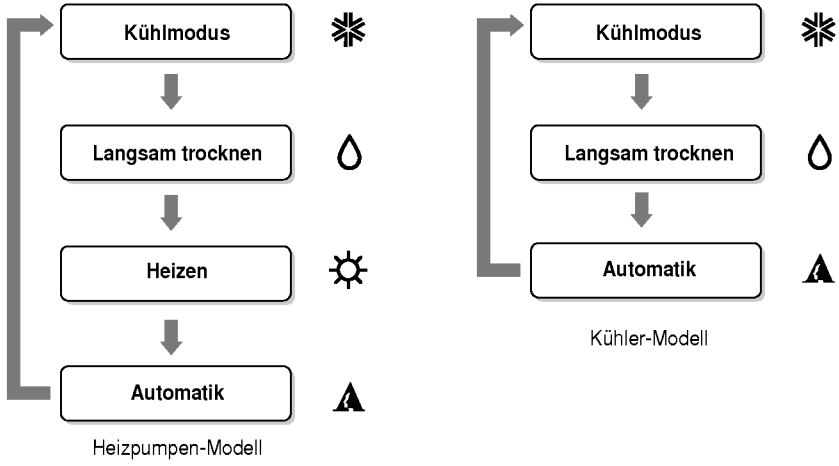

Betrieb der Anlage

- 1st** Taste Ein/Aus
- 2nd** Auswahltaste für Betriebsart
- 3rd** Taste zum Einstellen der Raumtemperatur
- 4th** Taste zum Auswählen der Innenlüfter-Geschwindigkeit

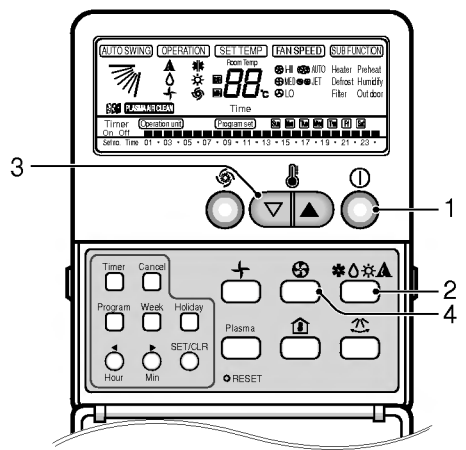

I Kühlmodus auswählen

1 Drücken Sie die Taste Ein/Aus.



2 Wählen Sie Kühlen.

Drücken Sie die Taste zur Auswahl des Betriebsmodus.

Durch jedes Drücken der Taste wird der Betriebsmodus in Richtung des Pfeils geändert.

HEIZPUMPENMODELL

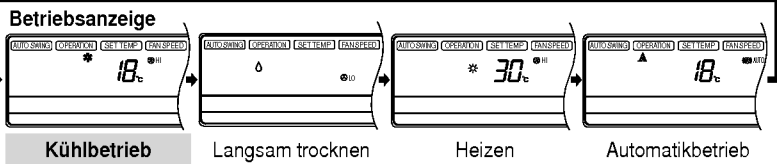

KÜHLMODELL

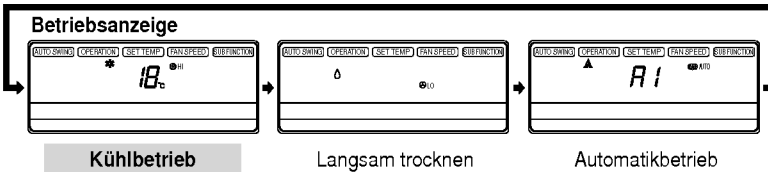

3 Die Temperatur niedriger als die Raumtemperateinstellen.

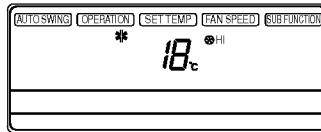

• Die Temperatur lässt sich stufenweise um jeweils 1°C zwischen 18-30°C regulieren.

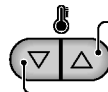

Erhöht die Temperatur

Senkt die Temperatur

4 Lüftergeschwindigkeit einstellen

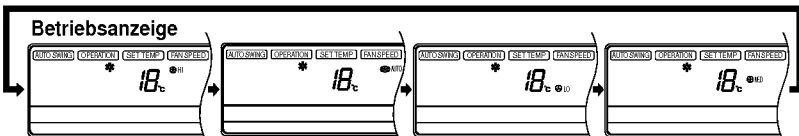

- Die Lüftergeschwindigkeit kann in vier Stufen eingestellt werden: hoch, Automatik, niedrig, mittel.
- Die Anzeige ändert sich entsprechend mit der Lüftergeschwindigkeit.
- Bei jedem Tastendruck ändert sich die Lüftergeschwindigkeit.

2 Modus "Langsam trocknen"

Dieser Modus entzieht der Luft ohne Kühlung langsam die Feuchtigkeit.

- 1** Drücken Sie die Taste Ein/Aus.



- 2** Wählen Sie "Soft Dry"

Drücken Sie die Taste zum Auswählen des Betriebsmodus.

Durch jedes Drücken der Taste wird der Betriebsmodus in Richtung des Pfeils geändert.

HEIZPUMPENMODELL

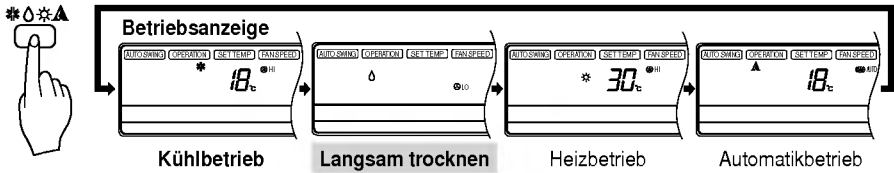

KÜHLMODELL

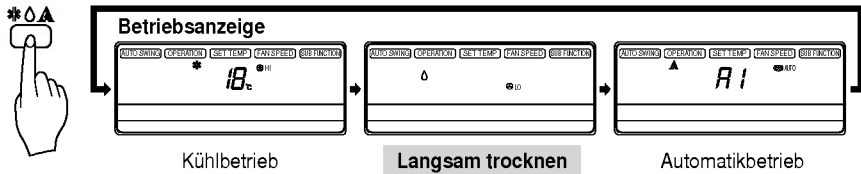

- 3** Im Modus "Langsam trocknen".

- Die Geschwindigkeit des Innenlüfters wird automatisch auf "niedrig" gesetzt, damit ein Wechsel nicht möglich ist, denn die Micom-Steuerung hat bereits den besten Wert für die Lüftergeschwindigkeit im Modus "Langsam Trocknen" ermittelt.

3 Modus „Heizen“ (Ausführung nur Heizwärmepumpe)

1 Drücken Sie die Taste Ein/Aus.



2 Wählen Sie Heizen.

Drücken Sie die Taste zur Auswahl des Betriebsmodus.
Durch jedes Drücken der Taste wird der Betriebsmodus in Richtung des Pfeils geändert.

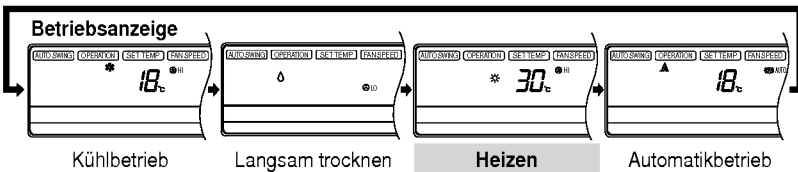

3 Temperatur höher einstellen als die Raum

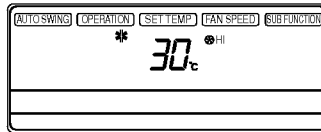

• Diese lässt sich innerhalb eines Bereichs von 16°C-30°C um jeweils 1°C verändern.

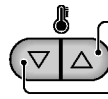

Erhöht die Temperatur

Senkt die Temperatur

4 Lüftergeschwindigkeit einstellen

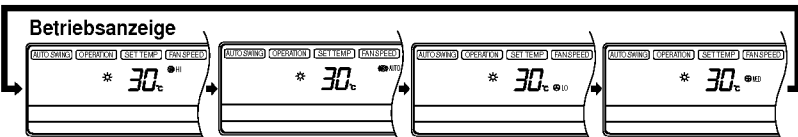

- Die Lüftergeschwindigkeit kann in vier Stufen eingestellt werden: hoch, Automatik, niedrig, mittel.
- Die Anzeige ändert sich entsprechend mit der Lüftergeschwindigkeit.
- Mit jedem Tastendruck ändert sich die Lüftergeschwindigkeit.

5 Diese Klimaanlage startet im Heizmodus damit keine Kaltluft im Heizbetrieb entweichen kann. Dabei zeigt die Fernbedienung "Preheat".

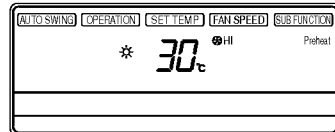

6 Ist die Außentemperatur beim Heizbetrieb niedrig, schaltet sich die Klimaanlage in den Modus Defroster, und die Fernbedienung zeigt: "Defrost."

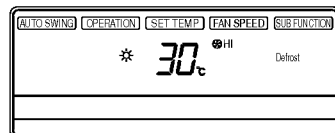

4 Automatikmodus (Ausführung Nur-Kühlung)

1 Drücken Sie die Taste Ein/Aus.



2 Durch jedes Drücken der Taste wird der Betriebsmodus in Richtung des Pfeils geändert. Drücken Sie die Taste zum Auswählen des Betriebsmodus, um den Automatikmodus zu starten.

KÜHLMODELL

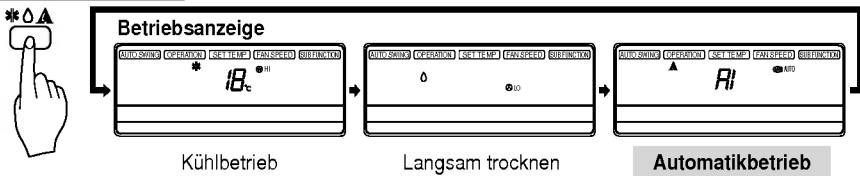

3 Raumtemperatur Zum Einstellen der Raum Temperatur die Klappe auf der Fernbedienung schließen Die Einstellung der Temperatur und der Lüftergeschwindigkeit erfolgen automatisch auf der Grundlage der gegenwärtigen und die Tasten für das Einstellen der Raumtemperatur drücken. Je wärmer/kälter Sie die Temperatur empfinden, desto öfter (bis zu zweimal) sollten Sie die Tasten drücken. Die eingestellte Temperatur wird dann geändert. Die Temperatur kann innerhalb eines Bereichs von 2 bis 2 um jeweils eine Stufe geändert werden

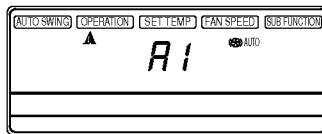

(Diese Anzeige geht wieder in die ursprüngliche Automatikmodus-Anzeige zurück nach 5 Sekunden.)

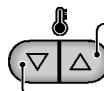
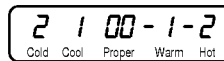

Erhöht die Temperatur

Senkt die Temperatur

Im Automatik-Modus:

- Können Sie die Geschwindigkeit des Innenlüfters nicht ändern. Diese wird automatisch gesteuert.
- Arbeitet das System nicht nach Ihrer Vorstellung, wechseln Sie manuell in einen anderen Modus. Das System wechselt nicht automatisch vom Kühlmodus in den Heizmodus oder umgekehrt, dies muss manuell vorgenommen werden.
- Während des Automatikmodus schwingen die horizontalen Lamellen automatisch auf und ab, wenn Sie die Taste "Chaos Swing" drücken. Drücken Sie noch einmal auf diese Taste, um die Auto-Swing-Funktion zu beenden.

5 Automatikmodus (nur für Ausführung mit Heizpumpe)

1 Drücken Sie die Taste Ein/Aus.



2 Durch jedes Drücken der Taste wird der Betriebsmodus in Richtung des Pfeils geändert. Drücken Sie die Taste zum Auswählen des Betriebsmodus, um den Automatikmodus zu starten.

HEIZPUMPENMODELL

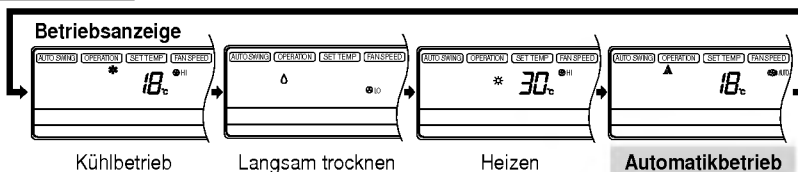

3 Die Temperatureinstellung kann durch das Drücken der entsprechenden Taste geändert werden

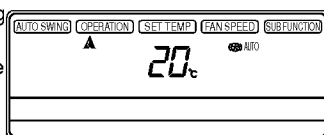

• Die Temperatur kann eingestellt werden innerhalb eines Bereichs von 18°C-30°C um jeweils 1°C.



Erhöht die Temperatur

Senkt die Temperatur

Im Automatikmodus:

- Können Sie die Geschwindigkeit des Innenlüfters beeinflussen.
- Wechselt das System automatisch vom Kühlmodus in den Heizmodus oder umgekehrt, wenn Sie den Automatikmodus auswählen.

6 Lüfterbetriebsmodus

1 Drücken Sie die Taste Ein/Aus.



2 Drücken Sie die Taste "FAN Operation".

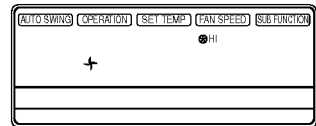

3 Bei jedem Druck auf die Taste ändert sich die Lüftergeschwindigkeit in Pfeil richtung.

• Lüftergeschwindigkeit hoch

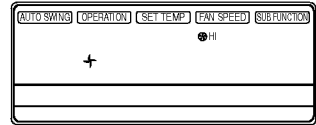

• Lüftergeschwindigkeit mittel

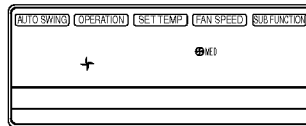

• Lüftergeschwindigkeit niedrig

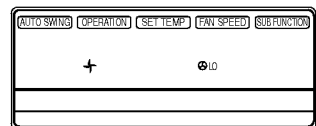

7 Jet-Kühlung

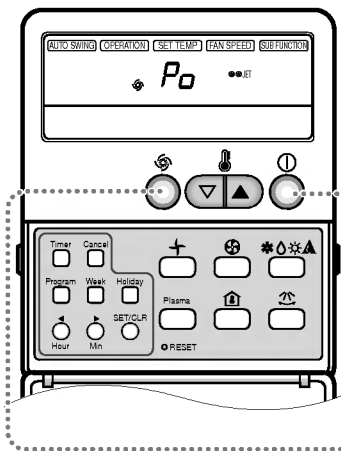

Drücken Sie die Taste Ein/Aus. Das Gerät reagiert mit einem Piepton.



2

Drücken Sie die Taste **Jet Cool**, und das Gerät arbeitet mit voller Kraft im Kühlmodus.



3

Zum Abbrechen des Jet-Modus die Taste **Jet Cool** noch einmal drücken oder die Taste „Fan Speed“, oder stellen Sie die Raumtemperatur entsprechend höher ein, so dass der Lüfter eine Stufe niedriger schaltet.



oder



oder

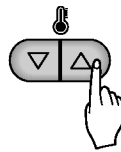

HINWEIS:

- Im Jet-Modus bläst die Klimaanlage mit voller Leistung, bis die Raumtemperatur 18 °C erreicht. Diese Funktion eignet sich vor allem zum schnellen Herunterkühlen des Raumes an heißen Sommertagen. Im Heizmodus steht die Jet-Funktion nicht zur Verfügung.
- Zum Abstellen des Jet-Modus können Sie die Taste zum Auswählen des Betriebsmodus drücken, die Tasten zum Einstellen des Luftstroms oder der Temperatur, oder Sie drücken noch einmal auf die Taste Jet Cool.

8 Auto-Swing-Funktion

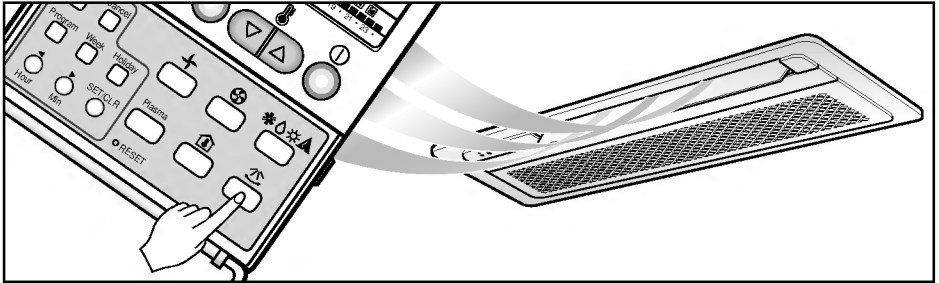

1 Taste Ein/Aus drücken
(Bestätigen Sie,
dass das Gerät im
Einschaltzustand
ist.)



2 Tast Auto Swing
drücken, dann
schwingen die
horizontalen
Lamellen
automatisch auf
und ab.



3 Zum Abbrechen
des Auto-Swing-
Modus, die Taste
Auto-Swing noch
einmal drücken.



9 Kindersicherung

Diese Funktion verweigert Kindern die Bedienung der Klimaanlage.

Bedienungsanleitung

1 Kindersicherung aktivieren

Drücken Sie jeweils für drei Sekunden die Tasten Timer und Minute. Die Kindersicherung wird so aktiviert, und "CL" erscheint in der Betriebsanzeige. Wenn Sie jetzt eine Taste auf der Fernbedienung drücken, erscheint jeweils für drei Sekunden "CL" auf der Anzeige, ohne dass sich die Funktion des Gerätes geändert hat. Die Einstellung der Raumtemperatur kann jedoch immer noch vorgenommen werden.

2 Kindersicherung deaktivieren

Drücken Sie die Tasten Timer und Minute für jeweils drei Sekunden. Auf diese Weise wird die Kindersicherung deaktiviert, und der zuvor gewählte Betriebsmodus erscheint auf der Anzeige.

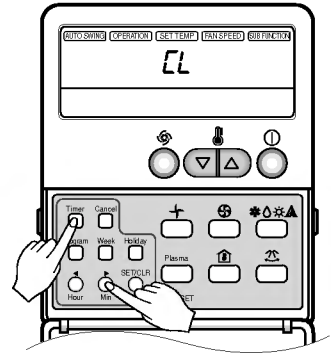

Wichtige Information

Lüftergeschwindigkeit und Kühlkapazität
Die Kühlkapazität ist auf einen Kühlbetrieb in Lüfterposition "high" abgestimmt und nimmt entsprechend im Lüftermodus "low" und "medium" ab. Die Position "High" wird zum raschen Kühlen von Räumen

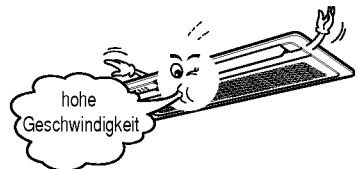

10 Benutzerbetrieb

Diese Funktion ist erforderlich, wenn die Fernbedienung nicht verfügbar ist. Den Tact-Schalter zum Aktivieren mindestens für zwei Sekunden gedrückt halten. Die Funktion wird aufgehoben, sobald die Tact-Taste noch einmal gedrückt wird. Beim Wiederkehren des Stroms nach einem Stromausfall wird der Betriebsmodus automatisch wie folgt eingestellt:
Im Benutzermodus kehrt die zuletzt eingestellte Funktion wieder zurück.

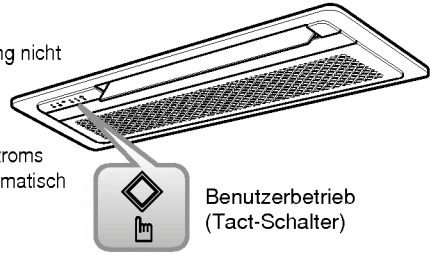

	Kühl-Modell	Heizpumpen-Modell	
		Raumtemp. \geq Temp.-2°C	Raumtemp. $<$ Temp.-2°C
Betriebsmodus	Kühlen	Kühlen	Heizen
Geschwindigkeit Innenlüfter	Hoch	verfügbar halten	verfügbar halten
Temperatur einstellen	22°C	verfügbar halten	verfügbar halten

11 Automatische Neustart-Funktion

Diese Funktion dient dazu, den normalen Betrieb des Gerätes beim Wiederkehren des Stroms nach einem Stromausfall unverzüglich wiederherzustellen.

12 Hinweis auf Filterzeichen-Lumineszenzdiode

- 1 Filterzeichen-Lampe(LED) ist Ein.
- 2 Wenn die Filterzeichen-Lampe anzeigende LED-Diode beleuchtet ist, säubern Sie den Filter.
- 3 Nach dem Säubern des Filters, drücken Sie die Zeitgebertaste und (◀) Taste der verdrahtete Fernbedienung gleichzeitig für 3 Sekunden. Dann, wird die Filterzeichen-LED-Diode abgestellt.

13 PLASMA Reinigungsbetrieb (LT-C1262HL)

- 1 Taste An/Aus drücken. Das Gerät reagiert mit einem Piepton.
- 2 Öffnen Sie die Klappe an der Fernbedienung. Drücken Sie die Taste PLASMA Ein/Aus. Die Funktion lässt sich durch einen Druck auf diese Taste ein- und ausschalten.
- 3 Lüftergeschwindigkeit bei geschlossener Fernbedienungsklappe erneut einstellen. Die Lüftergeschwindigkeit kann in vier Stufen eingestellt werden: hoch, Automatik, niedrig, mittel. Die Lüftergeschwindigkeit ändert sich mit jedem Tastendruck.
※ Luftreinigungsbetrieb (Plasma) beim Kühlen,

Pflege und Wartung der Klimaanlage-

Innenraum-Einheit

Grill, Gehäuse und Fernsteuerung

- Das System vor dem Reinigen abschalten und mit einem weichen, trockenen Tuch abwischen. Keine Bleich- oder Scheuermittel verwenden.

HINWEIS:

Vor dem Reinigen der Inneneinheit muss die Stromversorgung des Geräts abgeschaltet sein.

Luftfilter

Die Luftfilter hinter dem Frontgrill sollten mindestens alle 2 Wochen überprüft und gereinigt werden.

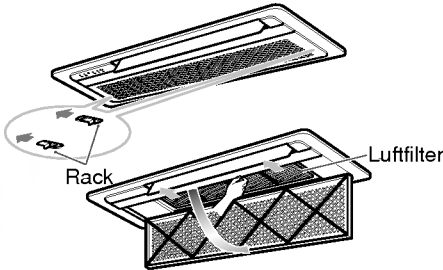

- Niemals folgendes verwenden:
 - Wasser, das heißer als 40°C ist (Gefahr der Entfärbung und/oder Verformung).
 - Ätzende Substanzen, die die Oberfläche der Klimaanlage beschädigen könnten.

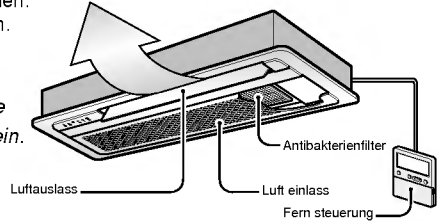

- Entfernen Sie die Luftfilter.
 - Greifen Sie die Lasche und ziehen Sie den Filter zum Entfernen leicht nach vorn.

VORSICHT

Beim Ausbauen des Luftfilters die Metallteile der Inneneinheit nicht berühren. Dies kann zu Verletzungen führen.

- Entfernen Sie Schmutz mit einem Staubsauger oder mit Wasser.
 - Bei starken Verschmutzungen mit einem neutralen Reiniger und lauwarmem Wasser reinigen.
 - Ist das verwendete Wasser zu heiß (50°C oder mehr), kann es am Filter zu Verformungen kommen.
- Nach einer Nassreinigung den Filter im Schatten gut trocknen.
 - Den Filter beim Trocknen nicht dem direkten Sonnenlicht und anderen direkten Wärmequellen aussetzen.
- Den Luftfilter wiedereinbauen.

Ausseneinheit

Die Wärmetauscherschlangen und Lüftungsschlitze der Außeneinheit sollten regelmäßig überprüft werden. Bei Verschmutzungen oder Verstopfungen können der Wärmetauscher und die Lüftungsschlitze auch professionell mit einem Dampfreiniger gesäubert werden.

HINWEIS:

Verschmutzte oder verstopfte Heizschlangen beeinträchtigen die Effektivität des Systems und verursachen höhere Betriebskosten.

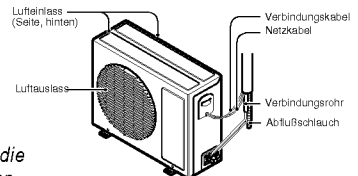

Läuternden Filter (Für 2HL Modellnummer nur)

Reinigen

Der PLASMA-Filter hinter den Luftfiltern sollte mindestens alle 3 Monate kontrolliert und saubergemacht werden, nötigenfalls auch öfters.

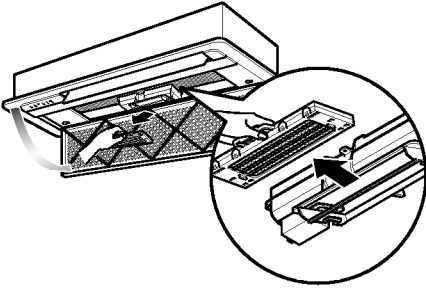

- 1 Nachdem die Luftfilter entfernt wurden, den PLASMA-Filter etwas nach vorne ziehen um diesen zu entfernen.
- 2 Lassen Sie den PLASMA-Filter etwa 20-30 Minuten in einer neutralen Seifenlauge einweichen.
- 3 Lassen Sie den PLASMA-Filter einen Tag lang im Schatten trocknen (Es ist sehr wichtig, daß überhaupt kein Feuchtigkeit zurückbleibt).
- 4 Achten Sie darauf, daß keine Elektroleitungen beschädigt werden dürfen.
- 5 Bringen Sie den PLASMA-Filter wieder an seinen Platz.



Dieser PLASMA-Filter darf frühestens 10 Sekunden, nachdem das Gitter geöffnet wurde, angefaßt werden, da sonst das Risiko eines Elektroschocks besteht.

Ersetzung

• Empfohlene Benutzungsdauer: 2 Jahre lang

- 1 Öffnen Sie die vordere Verkleidung und entfernen Sie die Luftfilter.

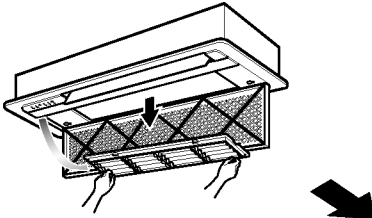

- 2 Entfernen Sie die Luftreinigungsfilter.
- 3 Installieren Sie die Luftfilter wieder und schliessen die Verkleidung.

- 4 Installieren Sie neue Luftreinigungsfilter.

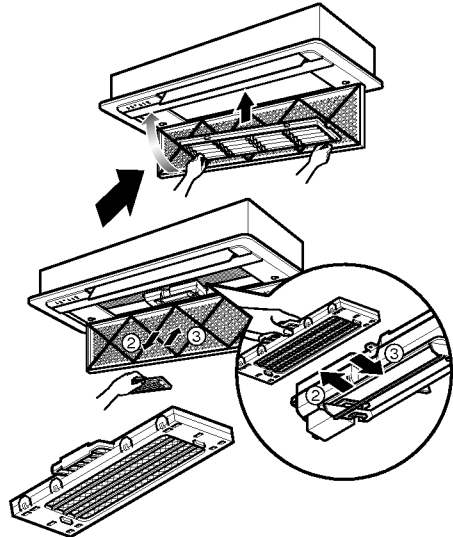

Wenn Sie die Klimaanlage länger nicht benutzen wollen

Wenn Sie das Gerät länger außer Betrieb nehmen möchten:

- 1** Lassen Sie das Gerät für ca. 2-3 Stunden wie nachfolgend beschrieben laufen.
 - Betriebsmodus: Lüfterbetrieb. (siehe Seite 16)
 - Dadurch trocknen die internen Mechanismen.

- 2** Den Netzstecker ziehen.



WENN SIE DIE KLIMAAANLAGE LÄNGER NICHT BENUTZEN WOLLEN, SOLLTEN SIE DEN NETZSTECKER ZIEHEN.

Ansonsten könnte sich angesaugter Schmutz sammeln und einen Brand verursachen.

Wichtige Information

Luftfilter haben eine Auswirkung auf Ihre Stromrechnung.
Verstopfte Luftfilter mindern die Leistungsfähigkeit des Gerätes, so dass 6% der Kühlkapazität verloren gehen.

Wenn Sie die Klimaanlage wieder einschalten möchten:

- 1** Reinigen Sie den Luftfilter und setzen Sie ihn in die Inneneinheit ein. (siehe Seite 20)
- 2** Achten Sie darauf, dass der Lufteinlass und auslass der Innen/Außeneinheit nicht verstopft ist.
- 3** Achten Sie darauf, dass das Massenkabel ordnungsgemäß angeschlossen ist. Es kann an der Inneneinheit angeschlossen werden.

Kühlen Sie das Zimmer nicht übermäßig.

Dies schadet Ihrer Gesundheit und bedeutet Energieverschwendung.

Achten Sie darauf, dass Türen und Fenster gut geschlossen sind.

Öffnen Sie Türen und Fenster so wenig wie möglich um die kühle Luft im Zimmer zu behalten.

Lassen Sie Rolläden und Gardinen geschlossen.

Lassen Sie keine direkte Sonnenbestrahlung ins Zimmer, wenn die Klimaanlage läuft.

Machen Sie den Luftfilter regelmäßig sauber.

Falls der Luftfilter verstopft ist, wird hierdurch der Luftstrom reduziert und werden Kühlleistung und Luftentfeuchtung geringer. Machen Sie diese mindestens einmal pro zwei Wochen sauber.

Sorgen Sie für eine gleichmäßige Temperaturverteilung.

Regeln Sie die vertikale und horizontale Luftströmungen entsprechend um eine gleichmäßige Raumtemperatur zu gewährleisten.

Lüften Sie das Zimmer regelmäßig.

Da die Fenster immer geschlossen bleiben, ist es zu empfehlen, diese dann und wann zu öffnen und das Zimmer zu lüften.

Bevor Sie den Kundendienst verständigen....



Hinweis für Störungsbeseitigung! Zeit und Geld sparen!

Überprüfen Sie die folgenden Punkte, bevor Sie um Reparatur oder Service ersuchen...
Wenn die Funktionsstörung fort dauert, wenden Sie sich bitte an Ihren Händler.

<p>Klimaanlage funktioniert nicht</p>	<p>Der Raum riecht merkwürdig muffig.</p>	<p>Kondenswasser tropft aus der Klimaanlage.</p>	<p>Vor dem Neustart setzt die Klimaanlage für drei Minuten aus.</p>
<ul style="list-style-type: none"> • Haben Sie den Timer entsprechend programmiert? • Ist eine Sicherung gekommen oder hat sich der Schutzschalter aktiviert? 	<ul style="list-style-type: none"> • Könnte der Geruch auch aus dem Raum selbst stammen (feuchte Teppiche, Möbel, Sachen)? 	<ul style="list-style-type: none"> • Kondenswasser bildet sich beim Kühlen eines warmen Raumes immer in geringer Menge. 	<ul style="list-style-type: none"> • Der Schutzmechanismus sieht dies so vor. • Warten Sie bitte, das Gerät arbeitet nach drei Minuten wieder von allein.
<p>Heizt oder kühlt nicht wie erwartet.</p>	<p>Klimaanlage macht Geräusche</p>	<p>Knackende Geräusche hörbar</p>	<p>Fernbedienungsanzeige blaß oder ausgefallen</p>
<ul style="list-style-type: none"> • Luftfilter verschmutzt? Achten Sie auf eine regelmäßige Reinigung (siehe Seite 21) • Der Raum war möglicherweise vor dem Einschalten der Klimaanlage sehr warm. Geben Sie dem Gerät noch etwas Zeit. • Haben Sie die richtige Raumtemperatur eingestellt? • Ist der Lufteinlass oder auslass der Inneneinheit verstopft? 	<ul style="list-style-type: none"> • Falls das Geräusch wie fließendes Wasser klingt: • Freon fließt als Kühlmittel durch das Gerät. • Bei einem Geräusch, dass wie in die Atmosphäre entweichende Druckluft klingt: • Das Wasser, welches der Luft entzogen wurde, wird auf diese Weise vom System verarbeitet. 	<ul style="list-style-type: none"> • Dieses Geräusch entsteht beim Ausdehnen/Zusammenziehen der Frontverkleidungsteile im Zuge der auftretenden Temperaturunterschiede <div data-bbox="538 1053 752 1169" style="background-color: #e0e0e0; padding: 5px; text-align: center;"> <p>Filterzeichen-Lampe(LEC) ist Ein.</p> </div> <ul style="list-style-type: none"> • Nach dem Säubern des Filters, drücken Sie die Zeitgebertaste und (◀)-Taste der verdrahtete Fernbedienung gleichzeitig für 3 Sekunden 	<ul style="list-style-type: none"> • Sind die Batterien zu schwach? • Sind die Batterien richtig eingesetzt? (+) / (-)

DEUTSCH