



RC8001A
RC8001B
RC8001C
RC8001D
CD8BBBM

Richtlijnen voor gebruik en onderhoud

LG Droger (2P~25P)

- **Systeem voor kledingverzorging**

Lees deze richtlijnen a.u.b. aandachtig voor gebruik.
Bewaar de gebruiksaanwijzing voor latere naslag.
Noteer de modelnaam en het serienummer van uw toestel.
Zorg ervoor deze gegevens klaar te hebben wanneer u onze dienst belt.

Guide d'utilisation et d'entretien

LG Sèche-linge (26P~49P)

- **Dispositif d'entretien des tissus**

Veillez lire ce manuel attentivement avant d'utiliser votre appareil.
Conservez-le afin de le consulter plus tard.
Ecrivez le nom du modèle et le numéro de série de votre produit.
Préparez ces renseignements lorsque vous demandez une réparation.

Kenmerken



- **Extra grote trommel**
LG Droger heeft een extra grote inhoud van 8.0kg.

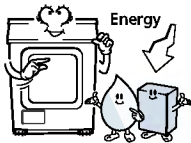

- **Minder energieverbruik**
Energie wordt bespaard via ultramoderne technologisch ontwerp van het droogstelsel, en wordt geoptimaliseerd door de warmtecontrole. Echt geldbesparend.

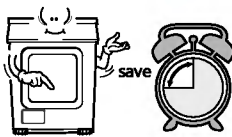

- **Verminderde droogtijd**
Droogtijd wordt verkort door een efficiënt luchtstroommechanisme en een geoptimaliseerde verwarmers.



- **Minder lawaaioverlast**
Minder lawaai door de innoverende lawaaiabsorptie en screeningtechnologie.

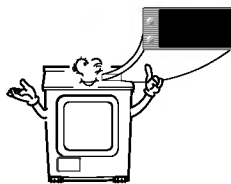

- **Gemakkelijk te gebruiken**
Brede LED-display met elektrische bediening.

Inhoud

Veiligheidsrichtlijnen	3
Installatierichtlijnen	6
Uitzicht & design	9
Uw droger gebruiken	10
Bijkomende functies	14
Uw droger onderhouden	15
Bijkomende tips voor slim gebruik	19
Problemen verhelpen	21
Technische gegevens	23
Waarborg	24

Veiligheidsrichtlijnen

Om elk risico op een elektrische schok, brand, persoonlijke verwonding of beschadiging van eigendommen te voorkomen bij het gebruik van uw droger, moet u de volgende basisveiligheidsrichtlijnen volgen.

WAARSCHUWING!

Niet-naleving van deze regels kan verwondingen en zelfs de dood veroorzaken.

⊘ Niet toegelaten handelingen.

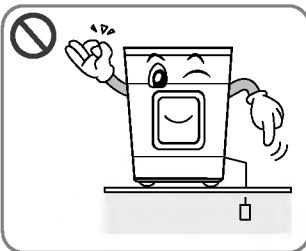

- Uw droger is enkel geschikt voor 230V. Vooral eer u het stroomsnoer in het stopcontact steekt, eerst controleren of het geaard is en aangesloten op een stroomverbreker.

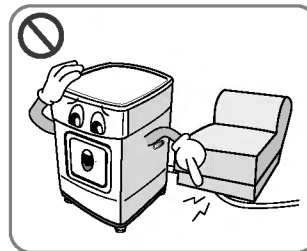

- Zorg ervoor het stroomsnoer zelf niet te beschadigen of er geen zware voorwerpen op te zetten.

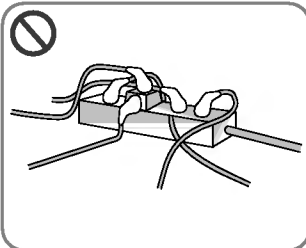

- Sluit niet aan op de stroomsnoeren van andere toestellen.

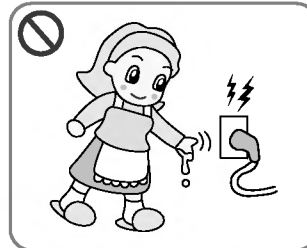

- Het stroomsnoer of de schakelaar nooit vastnemen met natte handen.

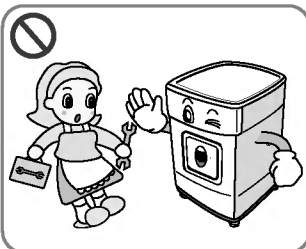

- Demonteren of onderhoud enkel laten uitvoeren door een ervaren vakman.

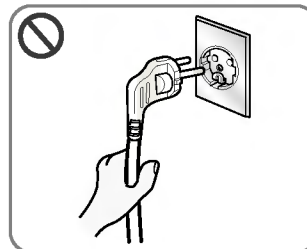

- Het stroomsnoer bij de stekker uit het stopcontact trekken, niet aan het snoer zelf trekken.

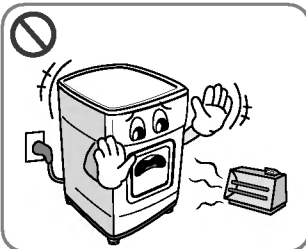

- Plaats de droger uit de buurt van een elektrische kachel, kaarsen of ontvlambare voorwerpen.

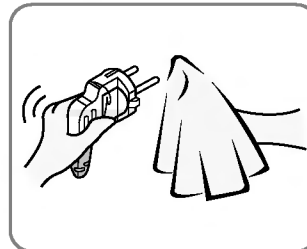

- Verwijder alle vuil en vlekken rond het stroomsnoer en steek stevig in het stopcontact.

Veiligheidsrichtlijnen

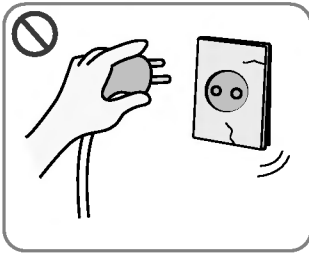

- Gebruik nooit een stroomsnoer, stekker of stopcontact die beschadigd zijn.

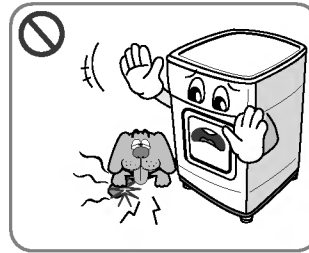

- Zorg ervoor dat ratten en huisdieren uit de buurt van de droger blijven.

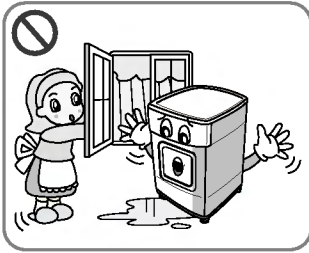

- De droger nooit installeren of plaatsen waar het toestel is blootgesteld aan de weersomstandigheden.

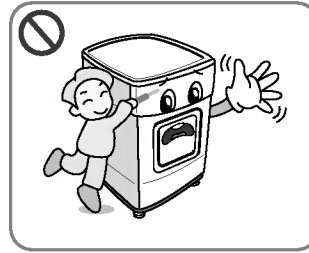

- De knop niet indrukken met scherpe voorwerpen zoals een schroevendraaier of een pen.

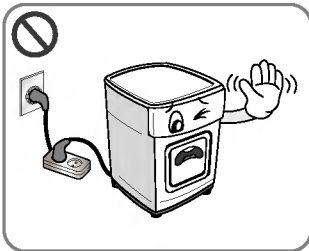

- Geen verlengsnoer of een adapter gebruiken om het stroomsnoer aan te sluiten.

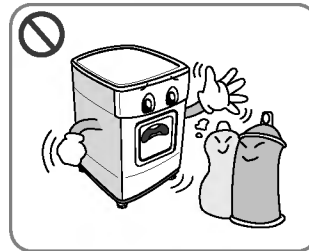

- Droog geen artikelen die eerder zijn gereinigd, gewassen in of geweekt zijn in, of bevlekt zijn met ontvlambare of explosieve substanties (zoals was, olie, verf, wasbenzine, vetten, stomerij oplosmiddelen, kerosine, etc).

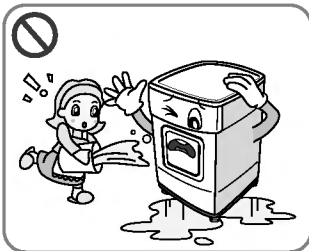

- Sproei geen water op de droger.

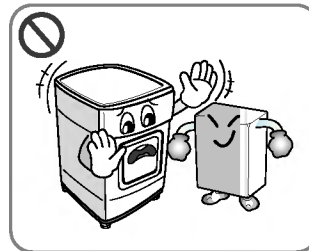

- Geen ontvlambare voorwerpen in de buurt van de droger plaatsen.

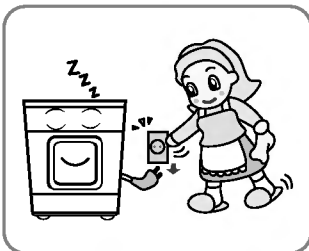

- Het stroomsnoer uit het stopcontact trekken wanneer u de droger reinigt of langere tijd niet gebruikt.

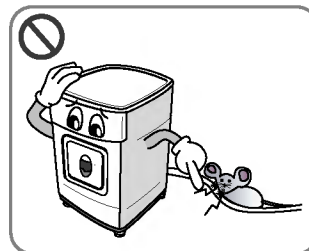

- De droger uit de buurt van kakkerlakken en andere insecten houden.



- Laat niet toe dat kinderen of huisdieren boven op of in de droger spelen.

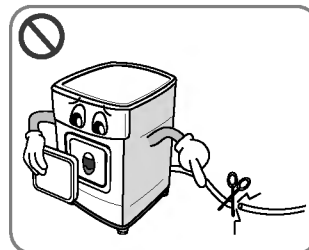

- Indien het toestel versleten is en verwijderd moet worden, eerst de deurvergrendeling en het stroomsnoer demonteren om verder gebruik te voorkomen.

Veiligheidsrichtlijnen

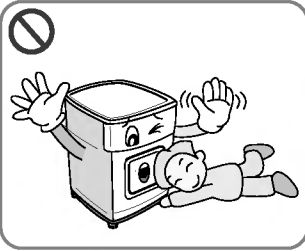

- Houdt toezicht bij kinderen, let op dat ze niet met het apparaat spleen. Kinderen kunnen er af vallen

Huisdieren of kinderen kunnen verwondingen oplopen door draaiende onderdelen, of stikken in de trommel.

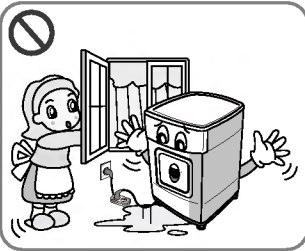

- Let op dat indien u het apparaat aansluit op een stekkerdoos of een verlengsnoer, het verlengsnoer of de stekkerdoos niet nat kunnen worden door waterspetters of door vocht.

Dit kan leiden tot elektrische schokken, brand, niet functioneren en misvorming van het apparaat.

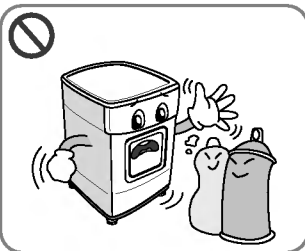

- Kleding met spetters of gedrenkt in plantaardige of bakolie dienen niet in de droger geplaatst te worden, dit kan brand tot gevolg hebben.

Dit kan door spontane ontbranding explosie of brand veroorzaken.

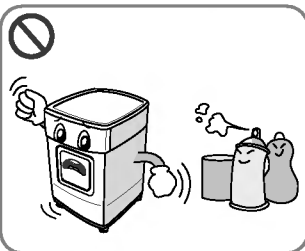

- Artikelen die eerder zijn gereinigd, gewassen in, of bevlekt zijn met benzine/wasbenzine, stomerij oplosmiddelen, of andere ontvlambare of explosieve substanties mogen niet in een droger geplaatst worden.

Dit kan leiden tot explosie en brand door spontane ontbranding.

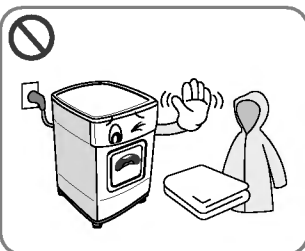

- Kleding die schuimrubber bevat (ook wel latex schuim genoemd) of gelijkwaardige producten dient niet in de droger met een hitte instelling geplaatst te worden.

Schuimrubber materialen kunnen, indien verhit, brand veroorzaken door spontane verbranding.

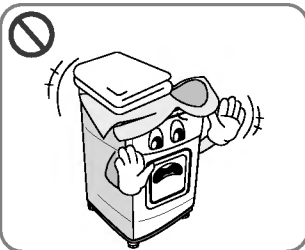

- Plastic artikelen zoals badmutsen of waterbestendige slabbertjes voor kinderen dienen niet in de droger geplaatst te worden.

Dit kan leiden tot explosies of brand.

I nstallatierichtlijnen

De volgende richtlijnen leiden u door de verschillende stappen om uw droger te installeren.

Merk op dat elk onderdeel van deze handleiding belangrijke informatie geeft over de voorbereiding en het gebruik van uw droger, en het is belangrijk dat u deze handleiding volledig doorneemt voordat u de droger installeert of gebruikt.

Zorg ervoor alle waarschuwingen en opmerkingen na te leven. Deze installatierichtlijnen zijn bedoeld voor gebruik door vakmensen. Lees zorgvuldig alle installatierichtlijnen.

Veiligheidsinformatie

Risico op verwondingen

De droger is erg zwaar, probeer dus niet het toestel zelf op te heffen.

Hef de droger niet op door een van de uitstekende delen vast te grijpen, zoals de uitstekende selectieknop of de deur).

– deze kunnen afbreken

Risico op struikelen

Risico op struikelen over loshangende slangen of kabels. Zorg ervoor dat losse slangen of kabels vastzitten.

Controleer de droger op beschadigingen veroorzaakt tijdens het transport.

Sluit de droger niet aan als er zichtbare sporen van beschadigingen zijn.

Als u onzeker bent, neem dan contact op met uw plaatselijke verdeler. De droger altijd volledig leegmaken alvorens deze te transporteren.

Plaats uw droger nooit in de buurt van een gaskookplaat, een verwarmingstoestel of grill want de vlammen van de branders kunnen schade aan uw droger veroorzaken. Indien de droger onder een werkvlak wordt geplaatst, laat dan 15 mm ruimte aan elke kant van de droger voor de afvoer van de lucht van het rooster achteraan. Deze luchtstroom is belangrijk voor de watercondensatie tijdens het drogen.

Als u deze droger gebruikt in de buurt van of boven op een wasmachine, gebruik dan afzonderlijke stekkers en stopcontacten voor elk toestel.

Gebruik geen 2-wegadapter of een verlengsnoer. U kunt de droger boven op een wasmachine plaatsen om ruimte te besparen.

U kunt een stapelkit verkrijgen bij uw plaatselijke verdeler.

Richtlijnen voor installatie in een kast

De LG-droger kan boven op een wasmachine met voorlader worden geplaatst. De toestellen moeten worden geïnstalleerd met een stapelkit (zie volgende pagina).

Deze installatie moet worden uitgevoerd door een vakman zodat zowel de wasmachine als de droger degelijk geïnstalleerd worden.

Indien dit niet zorgvuldig wordt gedaan, kan de droger vallen.

Een bepaald wasmachinemodel heeft bovendien bijbehorende modellen voor stapelen, advies van een vakman is dus van essentieel belang.

LET OP

LET OP het netsnoer

Het wordt aanbevolen de meeste machines aan te sluiten op een eigen circuit; dat wil zeggen, een circuit met stopcontact dat alleen voor die machine gebruikt wordt, zonder verdere stopcontacten of aansluitingen op het circuit. Controleer voor de zekerheid de specificatie-pagina van deze handleiding.

U mag de stopcontacten niet overbelasten. Overbelaste/losse/beschadigde stopcontacten of verlengsnoeren, versleten netsnoeren, of beschadigde snoerisolatie vormen een gevaar. Dit kan leiden tot brand of een elektrische schok. Kijk regelmatig het netsnoer van uw machine na; indien dit er beschadigd uitziet, haalt u dan de stekker uit het stopcontact en laat het snoer vervangen door een authentiek snoer aangeleverd door een bevoegde dealer, alvorens de machine opnieuw te gebruiken. Zorg ervoor dat het snoer niet beschadigd raakt: zorg ervoor dat het b.v. niet in de knoop ligt of afgeknepen wordt, of dat men erop kan lopen. Let vooral op stekkers, stopcontacten, en de snoeruitgang op de machine.

I nstallatierichtlijnen

AARDINGSVOORSCHRIFTEN

Dit toestel moet worden geaard. In het geval van een storing of defect vermindert de aarding het risico op een elektrische schok door een pad van de minste weerstand te voorzien.

Dit toestel is uitgerust met een snoer met een aardingsdraad en een aardingsstekker. De stekker moet in een geschikt stopcontact worden geplaatst en geaard worden in overeenstemming met alle plaatselijke wetten en voorschriften.

Bijkomende aardingsprocedure

Sommige plaatselijke reglementeringen vereisen misschien een afzonderlijke aarding. In dat geval moeten de vereiste bijkomende aardingsdraad, -klem en -schroef afzonderlijk worden aangekocht.

Afvoer van condensaat

De droger kan water afvoeren dat niet in de watercontainer terecht komt. Het water wordt rechtstreeks uit de droger gepompt.

Stapelkit

Om deze droger op een LG-wasmachine te plaatsen, moet een stapelkit worden gebruikt.

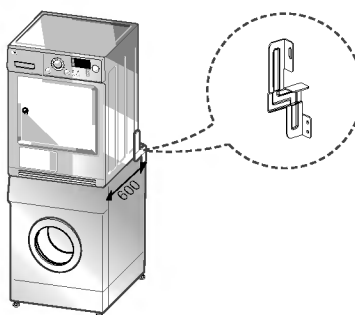
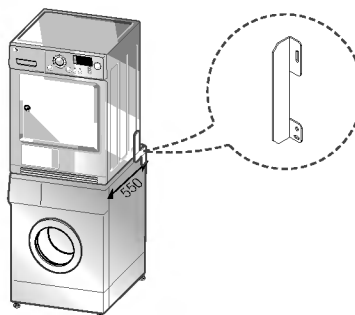

Wasmachine bovenplaat afmetingen

	550 mm	600 mm
Vorm		

- U dient de stapelkit te plaatsen volgens de toplaat grootte van de wasmachine.

Om deze droger te stapelen op een LG Wasmachine, dient u de LG Stapelkit te kopen die past op de LG Wasmachine toplaat grootte.

Installatierichtlijnen

De droger waterpas zetten

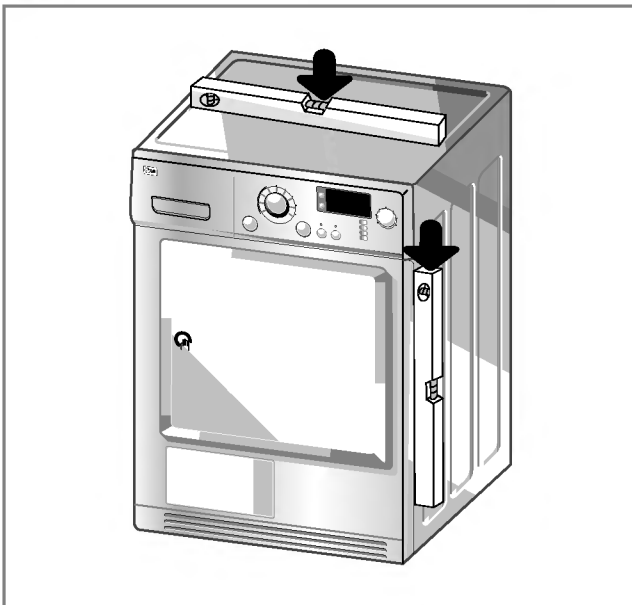

1. Zet de droger waterpas om ongewenst lawaai en trillingen te voorkomen.

Plaats uw droger op een stevige en horizontale ondergrond, waar geen water lekt en kan bevriezen en waar geen ontvlambare producten worden opgeslagen.

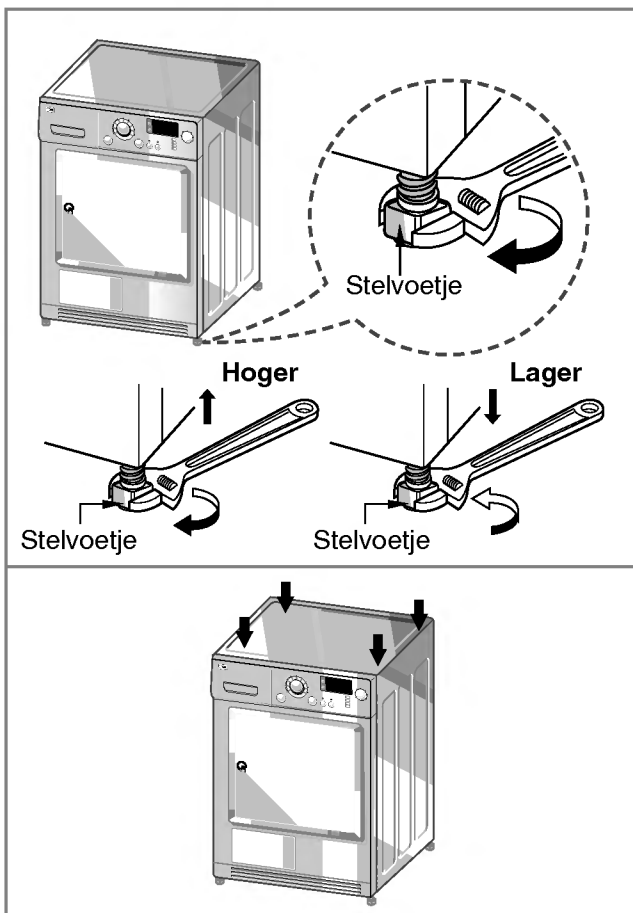

2. Als de droger niet volledig waterpas staat, regel dan indien nodig in de hoogte bij met de afstelvoetjes.

Draai ze rechtsom om de droger hoger te zetten en linksom om de droger lager te zetten tot die niet meer van voor naar achter en van links naar rechts wiebelt.

* Diagonale controle

Wanneer u diagonaal drukt op de zijkanten van het bovenzvlak van de wasmachine, mag deze helemaal niet naar boven en naar beneden bewegen.

(Controleer a.u.b. beide richtingen).

Indien de machine wiebelt als u diagonaal drukt op het bovenzvlak, regel de afstelvoetjes dan opnieuw bij.

Uitzicht & design

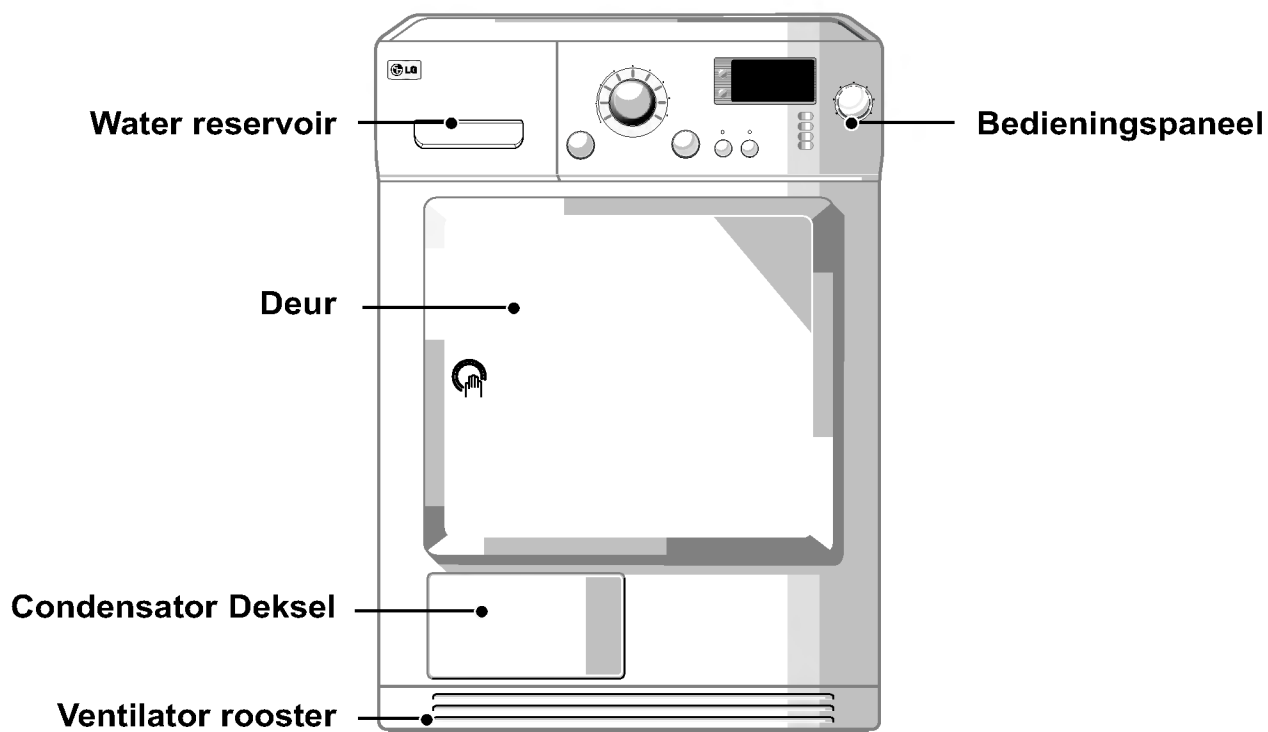

Bedieningspaneel

LED Display

- Tijd-display
- Verklikkerlichtjes

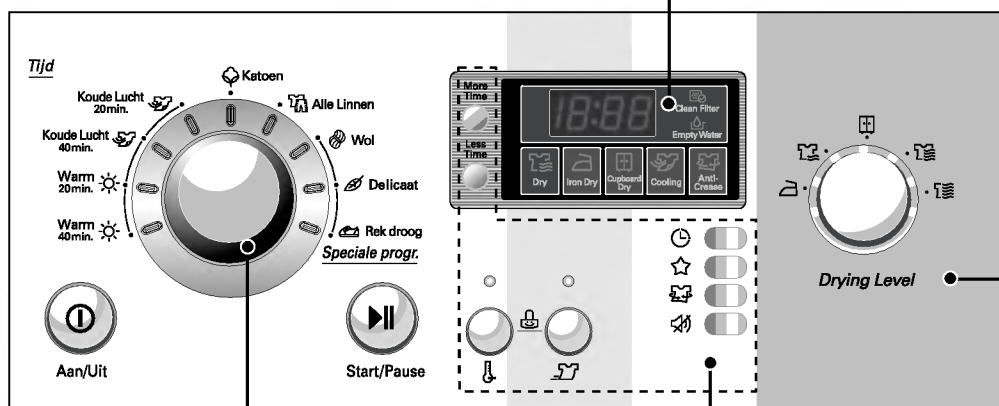





Selectieknop Programma

Bijkomende functieknoppen

Droogniveau

- Temp.Laag ()
- Snelle ()
- Meer tijd Mider tijd ()
- Tijd Vertraging ()
- Favoriet ()
- Anti-Kreuk ()
- Zoemer ()
- Kindervergrendeling ()

- Extra droog ()
- Zeer droog ()
- Kast droog ()
- Licht droog ()
- Strijkijzer droog ()

Uw droger gebruiken

● Cycluselectietable

Automatische elektronische droogcycli		Standaard-programma
Alle Linnen Cyclus voor gemengde stoffen (Opmerking) druk op de knop "Verzacht" voor hittegevoelige kledingstukken		
Bed- en tafellinnen, trainingspakken, anoraks, dekens	Voor dikke en gewatteerde stoffen die niet gestreken moeten worden.	Zeer droog
Hemden, bloezen en sportkleding	Voor stoffen die niet gestreken moeten worden.	Kast droog
Broeken, jurken, bloezen	Voor stoffen die gestreken moeten worden.	Strijkijzer droog
Katoen (wit en gekleurd) (Opmerking) druk op de knop "Verzacht" voor hittegevoelige kledingstukken		
Handdoeken, badjassen en bedlinnen	Voor dikke en gewatteerde stoffen.	Extra droog
Badstof handdoeken, keukendoeken, badhanddoeken, bedlinnen	Voor dikke en gewatteerde stoffen die niet gestreken moeten worden.	Zeer droog
Badhanddoeken, keukendoeken, ondergoed, katoenen sokken	Voor stoffen die niet gestreken moeten worden.	Kast droog
T-shirts, broeken, ondergoed, werkkleding	Voor stoffen die licht gestreken moeten worden, niet volledig.	Licht droog
Bedlinnen, tafellinnen, badhanddoeken, T-shirts, polohemden en werkkleding	Voor stoffen die gestreken moeten worden.	Strijkijzer droog
Bedlinnen, tafellinnen, handdoeken	Voor stoffen die gestreken moeten worden.	Mangel droog
Tijdcycli voor specifieke tijdsduur		
Badhanddoeken, badjassen, keukendoeken, gewatteerde stoffen van acryl	Kleine kledingstukken & voorgedroogd wasgoed Normaal Normale stoffen met hete temperatuur gedurende 20 minuten	Warm (20 min.)
	Kleine kledingstukken & voorgedroogd wasgoed Normale stoffen met hete temperatuur gedurende 40 minuten	Warm (40 min.)
Om stoffen op te frissen, laten ronddraaien zonder warmte		Koude Lucht (20 min.) (40 min.)
Speciale progr.		
Wol	Voor wollen stoffen.	Wol
Zijde, dunne zijden kledingstukken, lingerie	Voor hittegevoelige stoffen zoals synthetische stoffen.	Delicaat
Sweaters, delicate stoffen, sportschoenen	Voor stoffen die u niet laat ronddraaien in de droogtrommel.	Rek droog

PAS OP!

Om uw was niet slecht te drogen, is het aanbevolen om het wolprogramma te gebruiken voor al uw wolkleedij et het delicaat programma voor alle stoffen die gevoelig zijn aan warmte, zoals zijde, ondergoed en lingerie.

Uw droger gebruiken

● Alvorens uw droger voor de eerste maal te gebruiken

※ Alvorens uw droger voor de eerste maal te gebruiken, moet u een aantal punten controleren.

Nadat u de verpakking hebt verwijderd, controleren of de machine niet beschadigd is en degelijk geïnstalleerd is.

1. Controleer met een waterpas of de droger volledig horizontaal staat. U kunt daarvoor de afstelvoetjes gebruiken, die u kunt vastzetten in de gewenste stand.
2. Controleer belangrijke onderdelen als watercontainer, condensor, bedieningspaneel en trommel.
3. Laat de machine 5 minuten drogen zodat de trommel binnenin warm wordt.

1. De stroomtoevoer inschakelen.

Druk eerst op de knop "Aan/Uit". Het verklikkerlichtje boven de knop gaat branden als de machine klaar is om te starten.

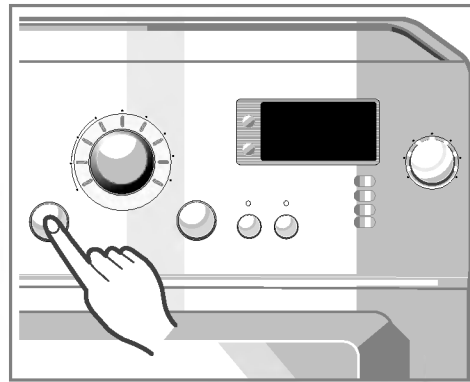

Inschakelen.

2. Open de deur.

3. Controleer pluisjesfilter, watercontainer en condensor.

De pluisjesfilter naast de deur moet na elk gebruik leeggemaakt worden.

Open de deur en controleer of de pluisjesfilter gereinigd is.

Is dit niet het geval, reinig dan zoals beschreven op pagina 15.

De watercontainer en condensor moeten ook worden leeggemaakt en gereinigd voor een beter droogresultaat.

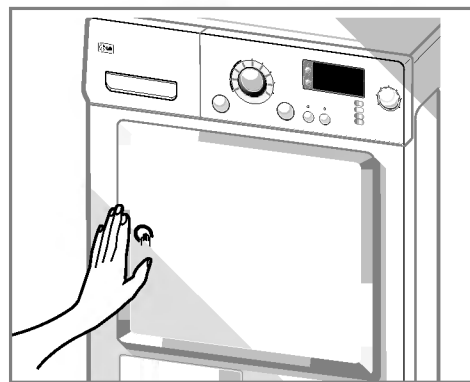

Open de deur.

4. Sorteert het wasgoed en leg het in de trommel.

Sorteer de kledingstukken per soort stof en niveau van droogte, en controleer of alle linten en riemen van de kledingstukken stevig vastzitten voor u ze in de trommel legt.

Duw al het wasgoed naar de achterkant uit de buurt van de deurvergrendeling.

Anders kan de deurvergrendeling beschadigd geraken.

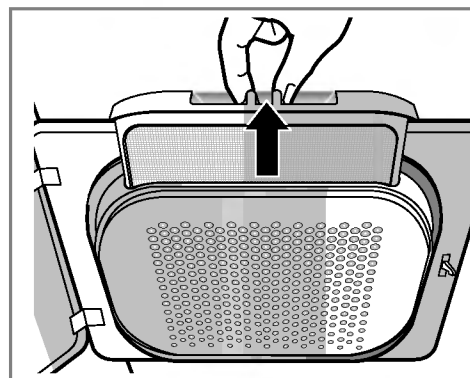

Controleer de pluisjesfilter.

Uw droger gebruiken

5. Sluit de deur.

Alvorens de deur te sluiten, moet u controleren of alle kledingstoffen goed in de trommel liggen en of er rond de deur geen vreemde voorwerpen, vooral ontvlambare, geklemd zitten.

LET OP

- Let op dat er geen wasgoed vast komt te zitten tussen de laaddeur en de rubberen afsluiting.

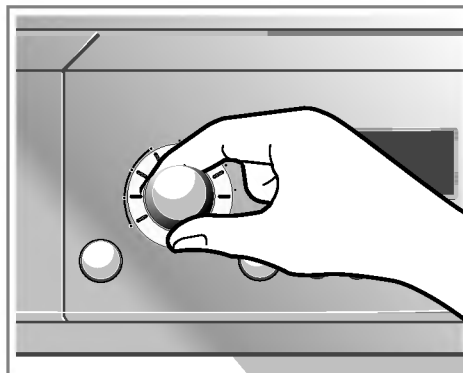

Kies de gewenste cyclus.

6. Kies de gewenste droogcyclus.

Kies een cyclus door de programmaknop te draaien tot het gewenste programma wordt aangegeven. Indien u enkel de knop Start/Pause indrukt zonder een cyclus te kiezen, start de droger met de cyclus Kast droog [Raadpleeg de cycluselectietabel (pagina 10) voor meer informatie].

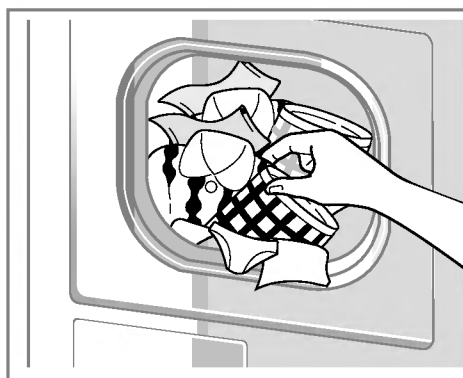

Haal de was uit de droger.

7. Druk op de Start-knop.

U hoort de trommel draaien.

8. Na het drogen, de deur openen en het wasgoed uit de droger nemen.

Opgepast! De droger kan nog erg warm zijn. (De droogtijd varieert afhankelijk van de gekozen cyclus of opties.)

9. Reinig de pluisjesfilters en ledig de watercontainer.

De pluisjesfilter reinigen na elke droogbeurt.

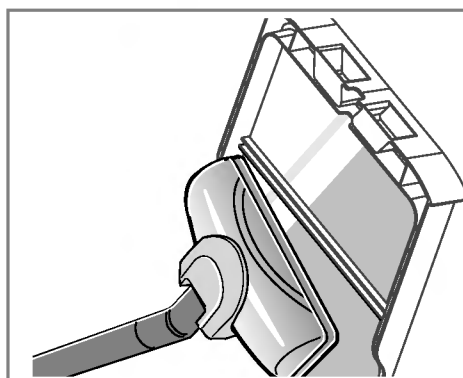

Reinig de pluisjesfilter van de deur.

10. De droger uitschakelen.

Druk op de knop "Aan/UIT".

LET OP

- Let op dat u de filter bij het gebruik van een stofzuiger, niet scheurt. Indien er resten verzamelen op de filter, kunt u het pluizenscherm met een borstel schoonmaken.
- Indien u de deur wilt openen terwijl de droger in gebruik is, drukt u eerst op de Start/Pauze knop, wacht u totdat de trommel volledig gestopt is en opent u de deur.

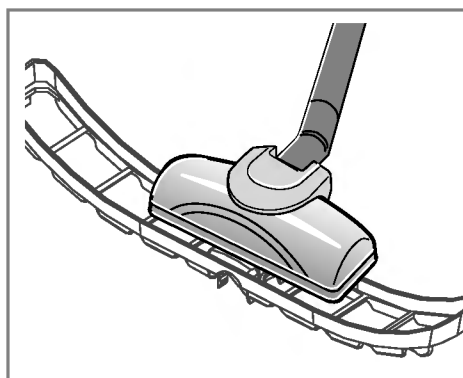

Reinig de onderste pluisjesfilter.

Uw droger gebruiken

● Rek Droog

Het droogrek wordt in de droger geplaatst zoals getoond in de afbeelding. Verwijder de verpakking voor gebruik. Het droogrek is bedoeld voor kledingstukken die plat gedroogd moeten worden zoals sweaters en delicate stoffen.

Het droogrek gebruiken:

1. Open de deur.
2. De pluisjesfilter niet verwijderen.
3. Druk de voorkant van het frame naar beneden om stevig te bevestigen over de pluisjesfilter.
4. Leg de kledingstukken op het rek. Laat ruimte rond de stukken zodat de lucht kan circuleren. Het rek beweegt niet, alleen de trommel draait.
5. De deur sluiten.
6. Kies Rek droog.

OPMERKING

Controleer de pluisjesfilter en verwijder stof van de op het rek gedroogde kledingstukken.

1. Steek de draad in de centrale opening.

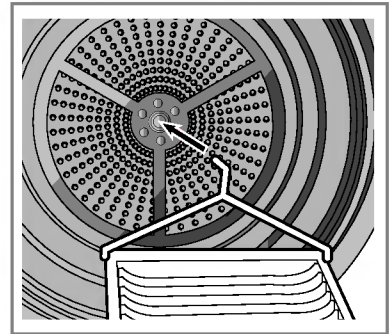

2. Leg delicate kledingstukken of sportschoenen op het droogrek.

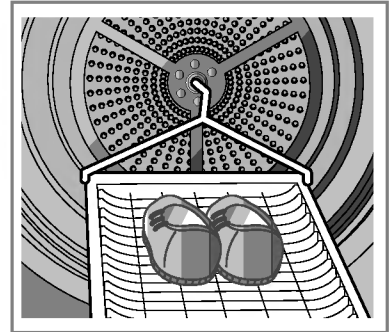

Bijkomende functies

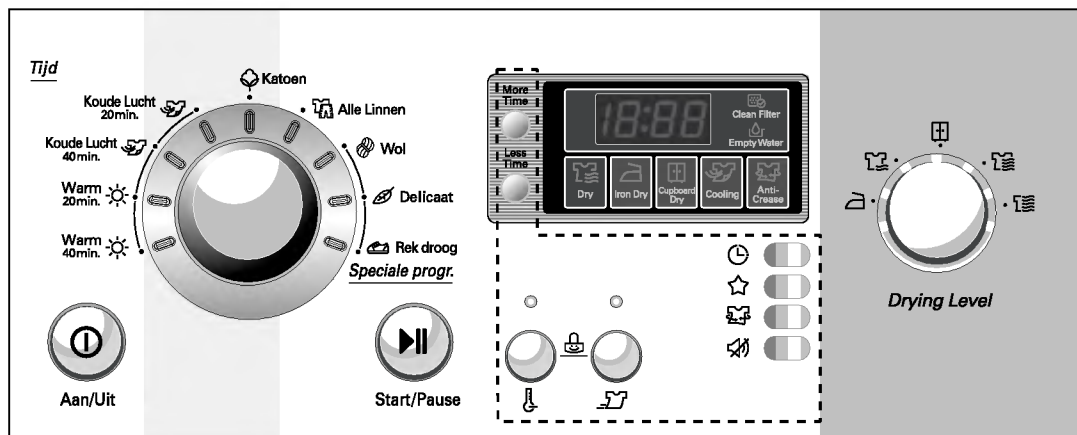

Temp.Laag / snelle

Deze functies verkorten of verlengen de cyclustijd door de temperatuur te verhogen of te verlagen.

Meer Tijd / Minder Tijd

Druk op Meer Tijd of Minder Tijd totdat de gewenste droogtijd ingesteld is.

Opmerking

Deze knoppen zijn alleen beschikbaar bij Geprogrammeerde Drogen, voordat u op de knop Start/Pauze drukt.

Tijd Vertraging

U kunt de Tijd Vertraging functie gebruiken om de afsluittijd van de droogcyclus te vertragen. Maximale Tijd Vertraging is 19 uur. Minimale Tijd Vertraging is 3 uur.

1. Schakel de droger in.
2. Selecteer cyclus.
3. Stel uur tijd vertraging in.
4. Druk op Start/Pauze knop.

Favoriet

Als u een bepaalde cyclus als uw voorkeurscyclus wenst in te stellen, gebruikt u "Favoriet". Eens de favoriete cyclus is opgeslagen, kunt u deze telkens opnieuw gebruiken tot u de instelling wijzigt.

Bijvoorbeeld: u schakelt de stroomtoevoer in en kiest Extra droog⁺ in de cyclus Katoen en Temp. Laag en Anti-Kreuk en daarna drukt u op "Favoriet" tot de droger een biebgekluid geeft. Dat duurt ongeveer 3 seconden. Meer hoeft u niet te doen. De volgende keer dat u de droger inschakelt en op "Favoriet" drukt, ziet u de voornoemde opties weergegeven op het paneel.

Anti-Kreuk

Antikreukel is om kreukels te voorkomen die worden gevormd als de was niet meteen uitgeladen wordt aan het einde van de droogcyclus. In deze modus herhaalt en pauzeert de droger de droogcyclus. Indien de deur geopend is tijdens het Antikreukel proces, wordt de functie geannuleerd.

Zoemer

Dit is over buzzer geluid aan/uit. Nadat het toestel is ingeschakeld, zal een buzzergeluid te horen zijn indien u op een knop op het paneel drukt. Als u het geluid niet wilt horen, drukt u op de Buzzer uit knop. De buzzer is dan uitgeschakeld.

Kindervergrendeling ([L])

Voor de veiligheid van uw kinderen, drukt u op Temp.Laag en Zoemer weg Uit knoppen op hetzelfde moment, voor ongeveer 3 seconden. "[L]" zal op het LED scherm getoond worden.

Opmerking

Bij "[L]" uit, drukt u op Temp.Laag en Zoemer weg uit knoppen, tegelijkertijd, voor ongeveer 3 seconden.

Uw droger onderhouden

Hoe belangrijk onderhoud en reinigen is ~

Het is niet moeilijk om uw droger te onderhouden. U moet enkel de hierna volgende informatie volgen.

Pluisjesfilter reinigen

De pluisjesfilter na elk gebruik reinigen en voor elk gebruik controleren. De pluisjesfilter moet ook worden gereinigd als het verklikkerlichtje "Clean Filter" gaat branden en de zoemer weerklinkt als de droger werkt: Door de filter te reinigen en leeg te maken worden droogtijd en energieverbruik verminderd, en gaat uw droger langer meer.

1. Open de deur.

2. Trek de filter eruit.

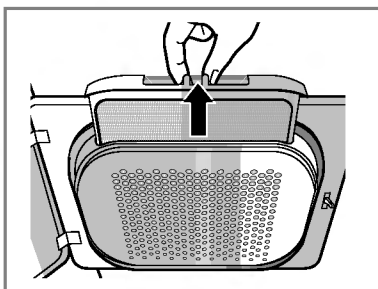

3. Reinig de filter met een stofzuiger of spoel hem onder de waterkraan.

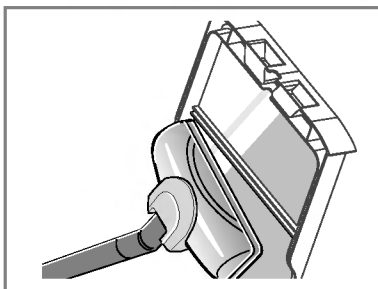

4. De filter terugplaatsen.
- Duw de filter volledig naar beneden zodat de deur niet wordt gehinderd.

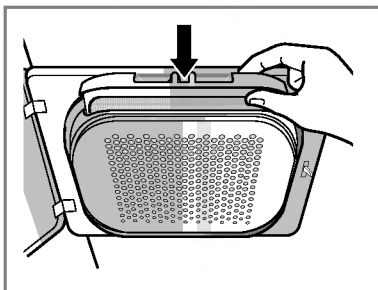

5. Sluit de deur.

⚠ WAARSCHUWING

Reinig de pluizenfilter niet met water, water op de pluizenfilter vermindert de droogprestaties.

Pluisjesfilter reinigen tijdens een cyclus

Als het verklikkerlichtje "Clean Filter" knippert tijdens het gebruik, reinig dan onmiddellijk de filter.

1. Laat de droger afkoelen en ga als volgt te werk.
2. Druk op de knop Start/Pause.

Ledig de watercontainer

Gecondenseerd water wordt verzameld in de watercontainer.

De watercontainer moet na elk gebruik geleegd worden. Doet u dit niet dan kan het gebeuren dat de machine minder degelijk droogt.

Als de watercontainer vol is, gaat het verklikkerlichtje "Empty Water" branden en de zoemer weerklinkt tijdens het drogen. In dit geval moet de watercontainer binnen het uur geleegd worden.

1. Trek de watercontainer eruit.

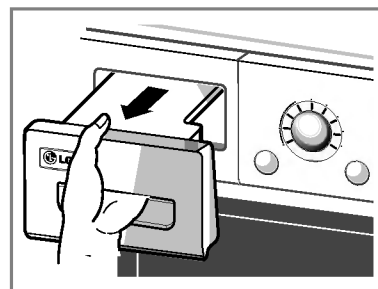

2. Ledig de watercontainer in de gootsteen.

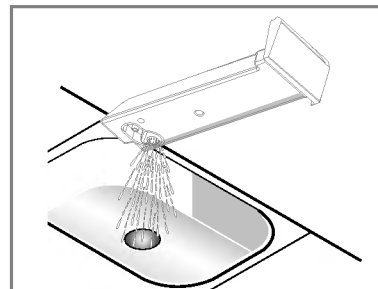

3. Duw terug op zijn plaats.

4. Druk op de knop Start/Pause.

Opmerking

Tijdens het wassen op hoge snelheid centrifugeren zorgt voor een beter energieverbruik. Een hoge omgevingstemperatuur en een kleine ruimte kunnen de droogtijd verlengen en derhalve het energieverbruik verhogen.

⚠ WAARSCHUWING

Het condenswater is niet geschikt om te drinken.

LET OP

Indien het wasgoed tijdens het wassen niet op een hoge snelheid gecentrifugeerd wordt, zullen het energieverbruik en de droogtijd verhoogd worden. In sommige gevallen knippert het waslampje "Leeg Water" en stopt de droger.

Uw droger onderhouden

Condensor

De condensor is een belangrijk onderdeel voor een goed droogresultaat, u moet deze dus zorgvuldig onderhouden. Het is raadzaam de condensor drie tot vier keer per jaar te reinigen.

1. Open de afdekking van de condensor met een muntstuk of een platte schroevendraaier.

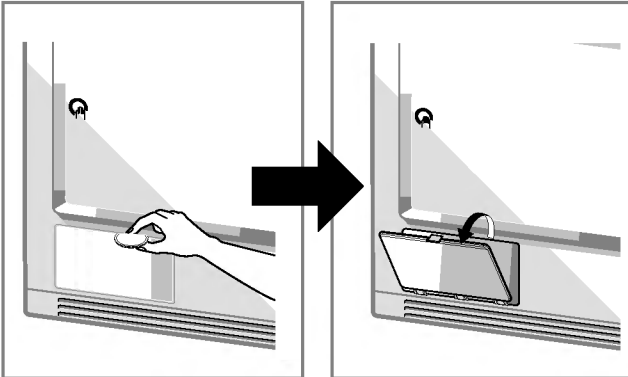

2. Open het deksel door de afgrenzing te verdraaien.

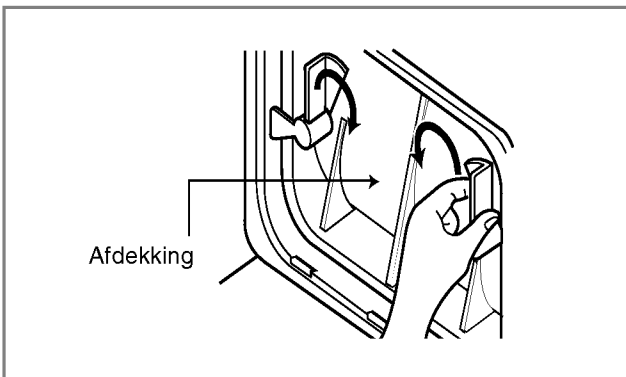

3. Zet beide vergrendelingen los door ze naar elkaar te draaien.

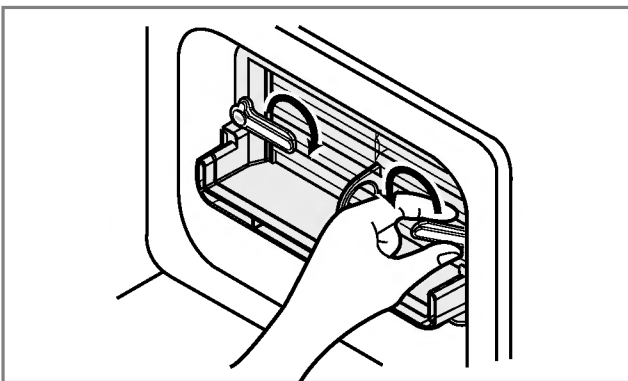

4. Trek de condensor eruit door een vinger in de opening te steken op de voorkant van de condensor. (Gebruik vooral geen kracht)

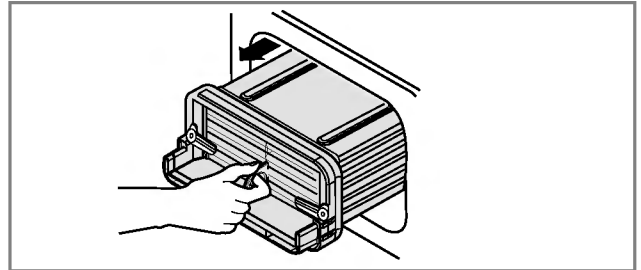

5. Reinig de condensor volledig onder de waterkraan door het water er door te laten lopen.

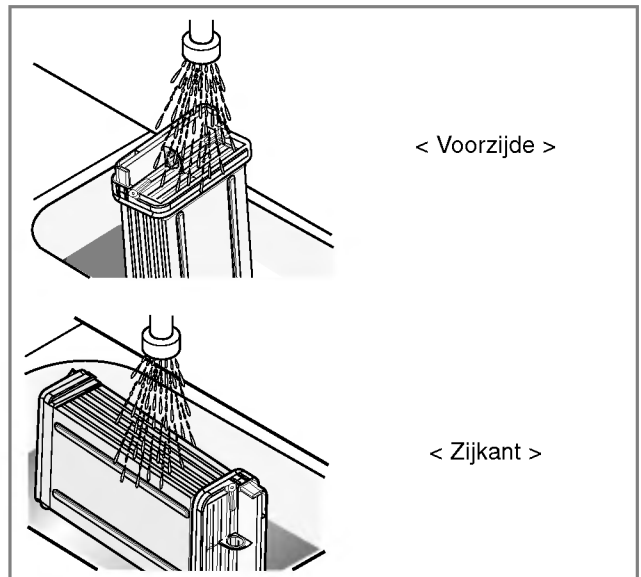

6. Sluiten in de omgekeerde volgorde van het openen.

LET OP

- Het gebruik van de droger terwijl de warmtewisselaar verstopt is met pluizen, kan leiden tot schade aan de droger. Dit verhoogt tevens het energieverbruik.
- Gebruik geen scherpe voorwerpen om de warmtewisselaar te reinigen. U kunt het beschadigen en lekkages veroorzaken.
- Gebruik de droger nooit zonder warmtewisselaar.

Uw droger onderhouden

Ventilatierooster vooraan

Stofzuig het ventilatierooster vooraan 3-4 maal per jaar om pluisjes en vuil te verwijderen die de invoer van lucht bemoeilijken.

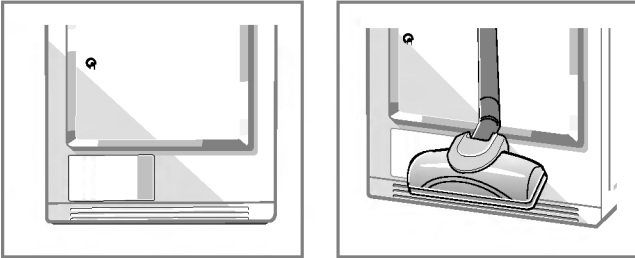

Afvoer gecondenseerd water

Normaal wordt het gecondenseerde water naar de watercontainer gepompt die later geledigd wordt.

Water kan daarnaast ook rechtstreeks worden afgevoerd via een afvoerslang, vooral als een droger boven op de wasmachine is geplaatst. Met de aansluitkit voor de afvoerslang kunt u de waterafvoer veranderen en het water via de afvoer verwijderen.

Volg daarvoor de onderstaande stappen.

1. Schroef de afdekking los.

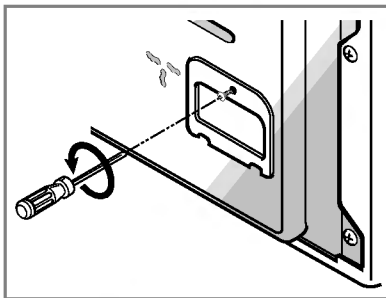

2. Verwijder de aansluitkit.

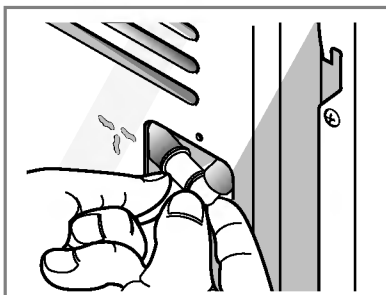

Vochtsensor

Deze sensor meet het resterende vocht in het wasgoed tijdens het drogen en moet telkens worden gereinigd. Reinig dit onderdeel om kalk op het oppervlak van de sensor te verwijderen. Droog de sensoren binnen in de trommel (zoals getoond op de afbeelding).

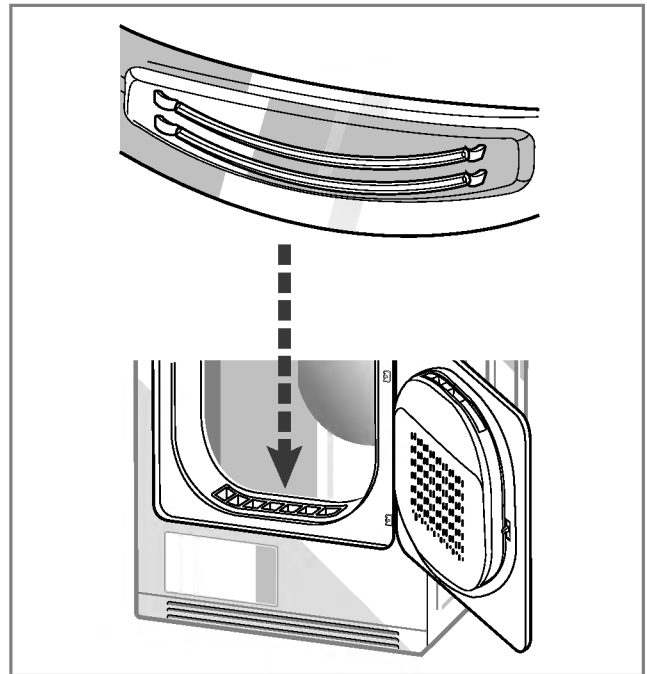

3. Haal de watercontainer slang uit de kit.

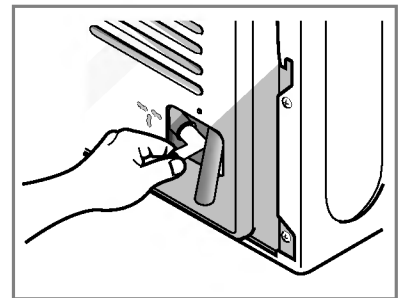

4. Sluit de afvoerslang aan op de kit.

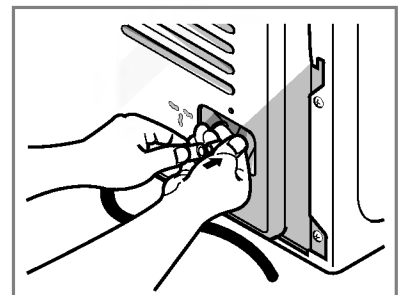

Uw droger onderhouden

De deur omkeren

De deur kan worden omgekeerd om de droger aan te passen aan uw omstandigheden. De deurscharnier is in de fabriek aan de rechterkant angebracht.

Let op!

1. Wees voorzichtig dat u uw handen niet verwondt, wees voorzichtig en gebruik een scherp werktuig zoals een kleine schroevendraaier of een schroevendraaier met gleuf.
2. Wanneer de deur is omgekeerd, moet ook de sticker op de deur worden vervangen. Gebruik geen machineschroevendraaier.

1. Schroef eerst de onderste scharnier los en dan de bovenste. Plaats ze op een deken om krassen te voorkomen.

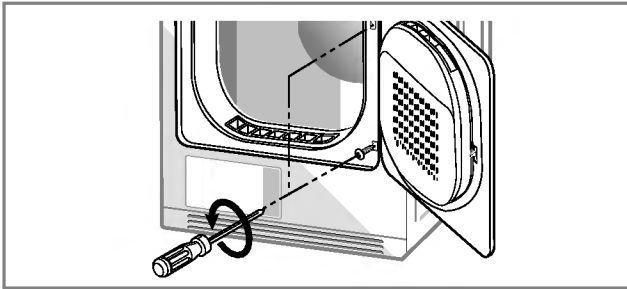

2. Verwijder de afdekking van het deurslot.

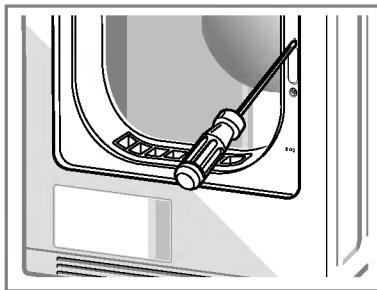

3. Verwijder het deurslot en plaats opnieuw waar de afdekking is.

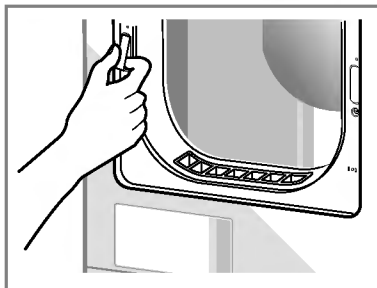

4. Verwijder de twee afdekkingen van de scharnierpunten.

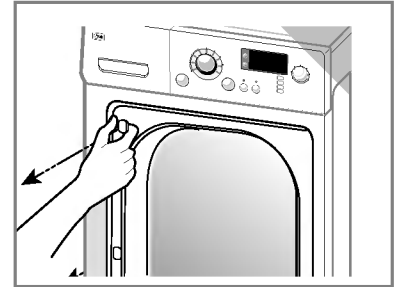

5. Schroef de twee deurscharnieren los.

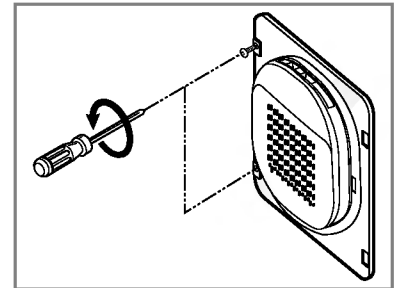

6. Plaats de beide scharnierafdekkingen opnieuw waar de deurscharnier is.

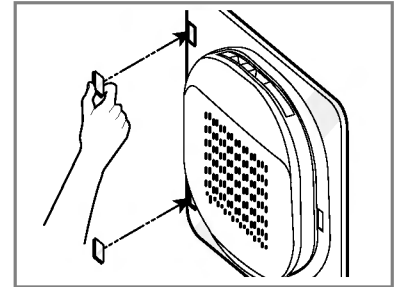

7. Plaats de deurendel op de omgekeerde plaats.

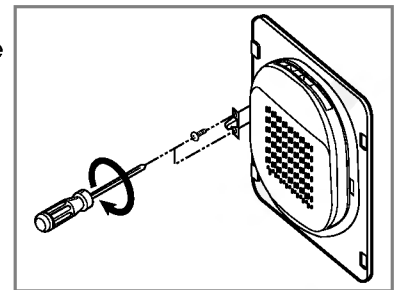

8. Schroef de deurscharnieren vast.

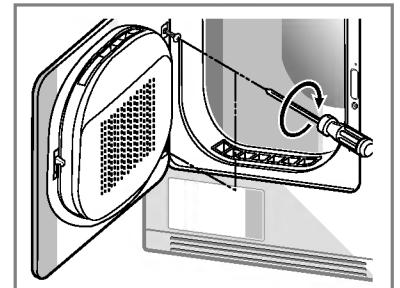

Bijkomende tips voor slim gebruik

● Droogrichtlijnen

Capaciteit per type wasgoed

Katoen	8 kg
Alle	4 kg
Wol	1,5 kg
Delicaat	1,5 kg

Wollen stoffen

Droog Wol enkel via het "Wol" programma. Volg steeds eerst de fabrieklabels. Het linnen is Niet volledig droog bij het beëindigen van de droogcyclus. Herhaal nooit de droogcyclus. Hierna vindt u labels voor het onderhoud van stoffen.

Geweven en gebreide stoffen

Bepaalde geweven en gebreide stoffen kunnen krimpen, afhankelijk van hun kwaliteit.

Strijkvrije en synthetische stoffen

Overbelast uw droger niet.
Haal strijkvrije stukken onmiddellijk na het drogen uit de machine om kreuken zoveel mogelijk te vermijden.

Babykleden en nachthemden

Volg steeds de instructies van de fabrikant.

Rubber en kunststof

Droog geen stukken die geheel of gedeeltelijk bestaan uit rubber of kunststof, zoals:

- a) schorten, slabbetjes, stoelovertrekken
- b) Gordijnen en tafellinnen
- c) Badmatten

Glasvezel

Droog geen voorwerpen met glasvezel.
In de droger achtergebleven glasdeeltjes kunnen bij de volgende droogbeurt in uw kleden terecht komen en huidirritatie veroorzaken.

Labels voor het onderhoud van stoffen















In kledingstukken zijn eigen labels voor onderhoud aangebracht, volg de aanbevelingen op deze labels. Volg niet enkele deze aanbevelingen, maar sorteer wasgoed ook volgens afmeting en soort stof. Overbelast de droger niet om energie en tijd te besparen, zo krijgt u het beste droogresultaat.

● Energieverbruik

Katoen Licht droog	4.45 kWh
Katoen Strijkijzer droog	3.55 kWh
Alle Linnen Strijkijzer droog	1.58 kWh

(Toegepast EN 61121, 2005 testprogramma)

Hierna vindt u labels voor het onderhoud van stoffen.

Symbolen	Instructies
	Drogen
	Drogen in de trommel
	Strijkvrij/Kreukvrij
	Voorzichtig /Delicaat
	Niet drogen in de trommel
	Niet drogen
	Zeer heet
	Gemiddeld warm
	Minder warm
	Geen hitte / lucht
	Te drogen hangen
	Laten uitdruipen
	Plat drogen
	In de schaduw

Bijkomende tips voor slim gebruik

Reserveonderdelen

Reserveonderdelen die u nodig hebt, worden geleverd volgens de garantievoorwaarden. De onderdelen die door de garantie worden gedekt, zijn gratis. Indien ze niet gratis zijn, moeten ze worden gekocht bij de plaatselijke verdeler.

De droger afvoeren

Verwijder de droger op een veilige manier uit de buurt van kinderen om ongevallen te voorkomen. Deur en afdekking en andere uitstekende voorwerpen moeten worden verwijderd en het stroomsnoer afgesneden om verder gebruik te voorkomen. Daarna kan de droger veilig worden weggedaan.

Contactpersoon voor onderhoud

Als er iets misloopt met uw droger moet u eerst de tabel met mogelijke problemen doorlopen. Indien u een probleem vindt dat u niet kunt verhelpen moet u contact opnemen met het servicecentrum.

Uw contactpersoon van de servicedienst zal u de volgende vragen stellen:

1. Uw naam, adres en postcode.
2. Uw telefoonnummer.
3. Beschrijving van het probleem.
4. Het modelnummer en serienummer van uw droger.
5. De aankoopdatum.

Accessoires

De accessoire onderdelen worden alleen bij de volgende modellen geleverd .

1. Condensaatafvoerslang

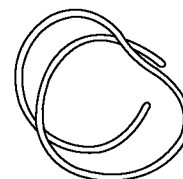

2. Slanghouder

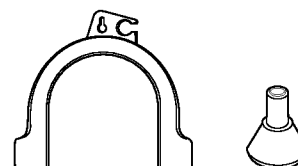

3. Droogrek

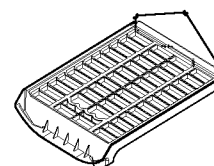

Stapelkit

①



Houder: 2EA, Schroef: 4EA

Koop afzonderlijk

②

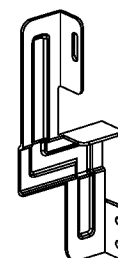

Houder: 2EA, Schroef: 4EA

Koop afzonderlijk

- Gebruiksomstandigheden Stapelkit
 - afb ①: Wasmachine bovenplaat afmeting 550
 - afb ②: Wasmachine bovenplaat afmeting 600

U dient, in geval van stapelen, de droger op de LG wasmachine te plaatsen. Een stapelkit dient afzonderlijk gekocht te worden.

Problemen verhelpen

Tips om problemen te verhelpen

Om tijd en geld te besparen vindt u op de volgende pagina een aantal antwoorden op uw vragen voor u het servicecenter belt.

Vragen	Wat te doen
Droger werkt niet	<ol style="list-style-type: none"> 1. Controleer of de stekker in het stopcontact steekt. 2. Controleer of de knop "Start" is ingedrukt. 3. Controleer of de deur goed is gesloten. 4. Controleer of de kamertemperatuur lager is dan 5°C. 5. Controleer of er geen zekering gesprongen is of de stroomverbreker niet is geactiveerd en vervang. (Opgelet: Elektrische drogers hebben meestal twee zekeringen of stroomverbrekers) Nadat u de watercontainer hebt leeg gegoten en de filter hebt gereinigd tijdens het drogen, moet u opnieuw de knop Start indrukken om verder te drogen.
Het drogen duurt erg lang	<ol style="list-style-type: none"> 1. Na elke lading de filter reinigen. 2. Controleer of de watercontainer leeg is. 3. Controleer of de condensor proper is. 4. Controleer het juiste programma voor elk soort stof. 5. Controleer of het luchtventilatiooster of het rooster achteraan de droger niet geblokkeerd is. 6. Controleer of de kledingstukken niet "uitzonderlijk nat" zijn. 7. Controleer of het juiste programma is gekozen. 8. Controleer of de droger niet overbelast is.
Controleer of het verklikkerlampje brandt "Clean Filter"	<ol style="list-style-type: none"> 1. Controleer of de filter gereinigd is. 2. Controleer of de condensor niet verstopt is.
De trommelverlichting functioneert niet	Controleer de lampdraad.
Kledingstukken bevatten heel wat pluisjes	<ol style="list-style-type: none"> 1. Controleer of de pluisjesfilter leeg is. 2. Controleer of er enkel gewassen kledingstukken in de droger liggen. 3. Controleer of het wasgoed in de droger juist gesorteerd is. 4. Controleer of de droger niet overbelast is. 5. Controleer of er geen papier, papieren zakdoekjes of soortgelijke zaken in de zakken van het wasgoed steken.
De droogtijd klopt niet	De droogtijd voor een lading hangt af van de ingestelde warmte, de hoeveelheid wasgoed, het soort stof, hoe nat de kledingsstukken zijn en de staat van de pluisjesfilter.
Het water lekt	Controleer of de deur en de afdekking niet vuil en beschadigd is.
De kledingstukken zijn gekreukt	Controleer of de droger niet overbelast is. Probeer een kortere droogtijd en verwijder de kledingsstukken terwijl ze nog een beetje vochtig zijn.
De kledingstukken zijn gekrompen	Om krimpen te voorkomen, moet u zorgvuldig de wasvoorschriften voor elk kledingsstuk volgen, sommige stoffen krimpen wanneer ze worden gewassen. Andere stoffen kunnen worden gewassen maar krimpen in de droger.

Problemen verhelpen

Defecten

- **dE** : LED geeft " dE " weer als de deur open is. De deur moet worden gesloten en de start-knop ingedrukt om het drogen te hervatten.

Indien de droger stopt met drogen als gevolg van stroomuitval of andere oorzaken, zal er een hoge temperatuur en hoge vochtigheidsgraad in de droger aanwezig blijven.

De droger kan beschadigd raken en de levensduur verminderen indien u de droger in deze stand laat staan.

Open de deur zodat de hoge temperatuur en de hoge vochtigheidsgraad kunnen ontsnappen uit de droger, indien de droger stopt terwijl het droogprogramma nog niet is voltooid.

- **EHE** : Dit is een aanwijzing dat er een hoge temperatuur en hoge luchtvochtigheid in de droger aanwezig is, waardoor deze tijdens het drogen is gestopt. Verwijder de te drogen kleding, laat de deur open staan, en ventileer de droger minstens een uur goed voordat u deze weer gebruikt.
(Neem contact op met een service centrum indien de omstandigheden niet veranderen na ventilatie.)

- **ELE, tE1, tE2, tE3, tE4, bE** : Indien de schermfouten blijven aan houden, trekt u de stroomkabels uit en belt u het Servicecentrum.

Licht in trommel werkt niet

- Neem contact op met de klantenservice.

T echnische gegevens

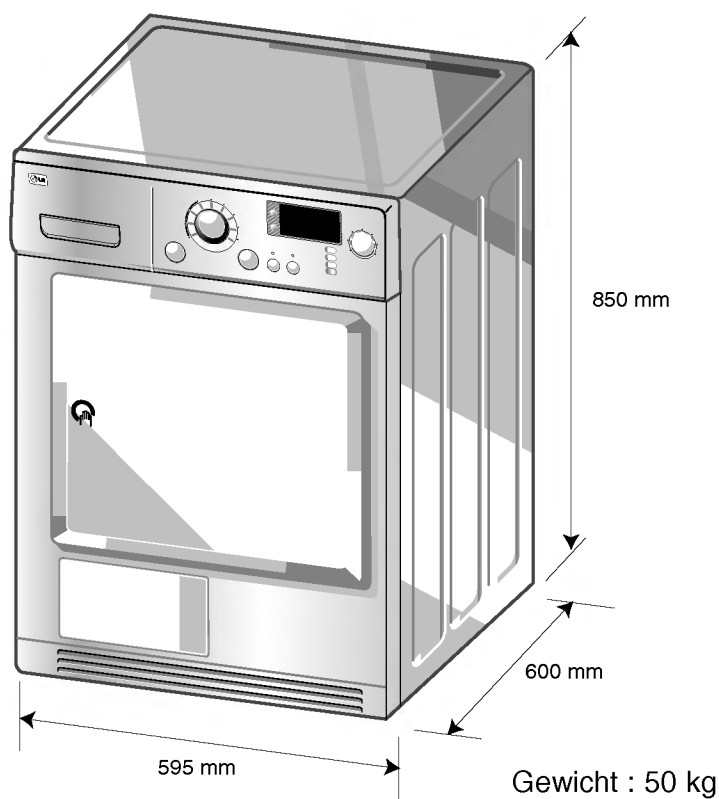

Elektrische vereisten

Volt	Hertz	Watt (Max)
230 V	50 Hz	2600

Controleer het vermogen van de droger op het plaatje.

	Inbouw of onderbouw
Zijkanten	0 mm
Bovenkant	0 mm
Achterkant	25 mm

Ventilatievereisten

Inbouw of onderbouw	Werkblad
Zorg voor een luchtstroom van 112 kub. voet /min door de droger.	De kastdeur moet 2 openingen met jaloezielatten hebben, elk met een minimumoppervlakte van 387cm ² elk op 8 cm van de onder- en bovenkant van de deur.

Uw oude toestel wegdoen

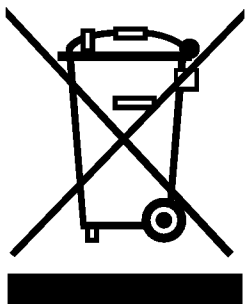

1. Als het symbool met de doorgekruiste verrijdbare afvalbak op een product staat, betekent dit dat het product valt onder de Europese Richtlijn 2002/96/EC.
2. Elektrische en elektronische producten mogen niet worden meegegeven met het huishoudelijk afval, maar moeten worden ingeleverd bij speciale inzamelingspunten die door de lokale of landelijke overheid zijn aangewezen.
3. De correcte verwijdering van uw oude toestel helpt negatieve gevolgen voor het milieu en de menselijke gezondheid voorkomen.
4. Wilt u meer informatie over de verwijdering van uw oude toestel? Neem dan contact op met uw gemeente, de afvalophaaldienst of de winkel waar u het product hebt gekocht.

■ Wat wordt niet gedekt door de garantie

Bezoek van de servicedienst bij u thuis om u richtlijnen te geven over het product. Indien de machine wordt aangesloten op een andere spanning dan die aangegeven op het vermogenplaatje.

Als het defect wordt veroorzaakt door ongevallen, onachtzaamheid, verkeerd gebruik of overmacht.

De garantie geldt niet als het defect wordt veroorzaakt door andere dan huishoudelijke factoren of indien de machine niet wordt gebruikt zoals aangegeven in de gebruikershandleiding.

Als het defect wordt veroorzaakt door ongedierte zoals ratten of kakkerlakken.

Lawaai of trillingen die als normaal worden bestempeld, zoals het geluid van de waterafvoer, het geluid van het ronddraaien en de waarschuwingsbieds.

Het corrigeren van de installatie, het product afbreken, de afvoer veranderen.

Normaal onderhoud zoals aanbevolen in de handleiding.

Verwijderen van vreemde voorwerpen/stoffen van de machine, met inbegrip van de pomp en de filter van de toevoerslang, bijvoorbeeld grint, nagels, beugeldraden van bh's en knopen enz

Vervangen van zekeringen of corrigeren van de bedrading of van de loodgieterij in huis.

Corrigeren van niet toegelaten herstellingen.

Incidentele of vervolgschade aan persoonlijke eigendommen veroorzaakt door mogelijke defecten van deze machine.

Dit product wordt niet gedekt als het wordt gebruikt voor commerciële doeleinden.

(Bijvoorbeeld: openbare ruimtes zoals openbare toiletten, huurhuizen, trainingcentra, studentenhuizen)

Indien de machine wordt geïnstalleerd buiten het normale servicegebied, zijn de transportkosten voor het herstellen van de machine of het vervangen van defecte onderdelen ten laste van de eigenaar.

Garantievoorwaarden voor droger

1. De garantietermijn begint met de aankoopdatum en duurt 24 maanden. Het begin van de garantietermijn geldt als bevestigd, wanneer de koper het aankoopbewijs (kwitantie/ kassabon) voorlegt samen met de door de verkoper ingevulde en ondertekende garantiekaart.
Het serienummer van het product moet overeenstemmen met het ingevulde nummer op de garantiekaart!
2. Tijdens de garantieperiode verhelpen wij gratis alle gebreken, indien aangetoond kan worden dat ze veroorzaakt zijn door fabricage- of materiaalfouten.
3. De garantie is niet van toepassing voor beschadigingen die voortkomen uit ondeskundige behandeling, het niet in acht nemen van de handleiding en normale slijtage. De garantie geldt ook niet voor versleten onderdelen en licht breekbare delen (zoals bijv. kijkvensters, glim- en gloeilampen). Beschadigingen die het gevolg zijn van transport en okk de verzendings- en verpakingskosten vallen niet onder deze garantie.
4. De beslissing over herstelling, omruiling, omruiling of vervanging is aan ons voorbehouden. Omgeruilde of vervangen onderdelen worden onze eigendom. Door herstelling of vervanging van onderdelen wordt de garantietermijn niet verlengd.
5. De garantie vervalt zodra herstellingen aan het het apparaat verricht worden door personen die niet voor service geautoriseerd zijn door LG Electronics en vervalt tevens zodra het apparaat ingezet wordt voor professionele doeleinden.
6. Het is noodzakelijk dat de originele verpakking bewaard wordt, om het apparaat voor herstelling zonder risico op beschadigingen te kunnen transporteren.
7. Om de garantie aan te spreken moet u zich wenden tot uw handelaar of een geautoriseerd servicecenter.
8. Andere aanspraken zijn uitgesloten! Indien delen van deze bepalingen ongeldig zijn, dan gelden ze naar inhoud. De geldigheid van de andere bepalingen wordt hierdoor niet beïnvloed.

Garantiecertificaat

Voor dit apparaat verlenen wij een garantie van 24 maanden!

Gedurende deze garantieperiode van 24 maanden verplichten wij ons ertoe uw apparaat gratis te herstellen of de vervangstukken gratis ter beschikking te stellen bij uw vakhandelaar, indien het niet meer naar behoren functioneert door fabricage- of materiaalfouten. Andere aanspraken zijn uitgesloten. Voor het overige gelden de op de keerzijde vermelde garantiebepalingen!

Toesteltype : _____

Serienr

Naam van de koper : _____

Aankoopdatum : _____

Stempel/ handtekening van de handelaar

C aractéristiques



- **Tambour grande capacité**
Votre sèche-linge a une capacité maximale de 8.0 kg.

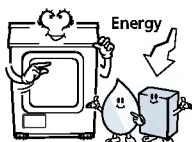

- **Classe énergétique B**
La technologie de pointe utilisée dans le système de séchage, associée au contrôle optimisé du chauffage, permet de réduire la consommation d'énergie. Vous réalisez ainsi des économies.

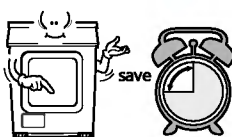

- **Temps de séchage réduit**
Le temps de séchage est raccourci grâce à un mécanisme de circulation d'air efficace et un chauffage optimisé.



- **Niveau de bruit innovant**
Le bruit est réduit grâce à la technologie Suppression & absorption du bruit.

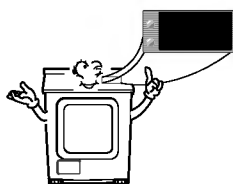

- **Facilité d'utilisation**
Large panneau d'affichage basé sur une commande électrique.

T ables des matières

Consignes de sécurité	27
Instructions d'installation	30
Aspect extérieur & conception	33
Fonctionnement de votre sèche-linge	34
Fonctions supplémentaires	38
Entretien de votre sèche-linge	39
Conseils supplémentaires pour une utilisation efficace	43
Dépannage	45
Informations techniques	47
Garantie	48

C onsignes de sécurité

Afin de réduire tout risque d'électrocution, d'incendie ou autres blessures ou dommages, veuillez suivre les consignes de sécurité de base suivantes lorsque vous utilisez votre sèche-linge.

⚠ Avertissement

Le non-respect des consignes suivantes peut entraîner des blessures sérieuses ou la mort.

⊘ Actions non autorisées

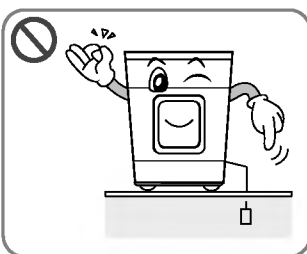

- Votre sèche-linge est uniquement conçu pour recevoir du 230 V. Avant de brancher le cordon d'alimentation, assurez-vous qu'il est relié à la terre et à un disjoncteur.

.....
L'absence de prise de terre peut entraîner des pannes ou électrocutions.

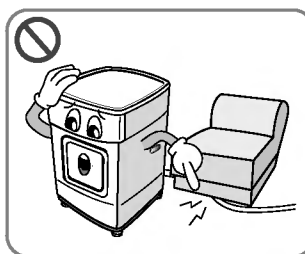

- N'endommagez pas le cordon d'alimentation et ne placez pas d'objets lourds sur celui-ci.

.....
Un cordon endommagé peut entraîner un incendie ou une électrocution.

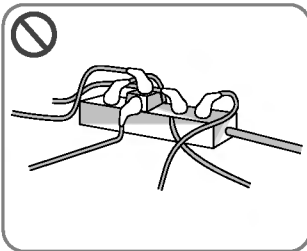

- Ne branchez pas sur une multiprise avec des cordons d'alimentation d'autres appareils

.....
La surchauffe anormale d'une prise peut entraîner un incendie.

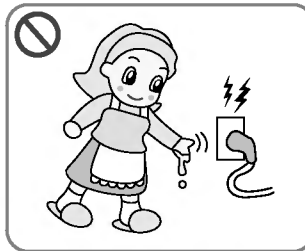

- Ne touchez pas le cordon d'alimentation ou l'interrupteur avec les mains mouillées.

.....
Vous risquez une électrocution.

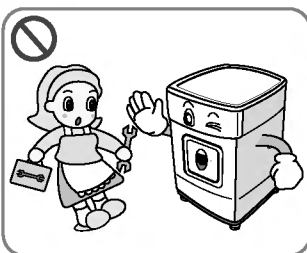

- Le démontage ou la révision doit être effectué par un réparateur expérimenté.

.....
Vous risquez de provoquer des pannes, un incendie ou une électrocution.

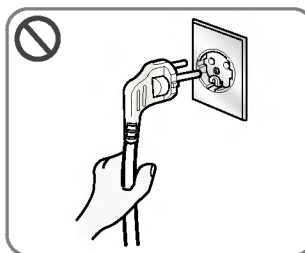

- Débranchez le cordon d'alimentation en tenant la prise et non le cordon.

.....
Vous risquez de couper des fils ce qui entraînerait une surchauffe ou un incendie.

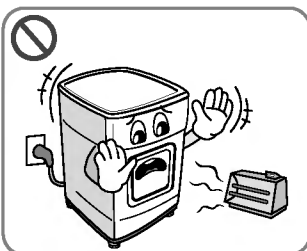

- Éloignez le sèche-linge de toute cuisinière électrique, bougie et autres objets inflammables.

.....
Vous risquez de faire fondre certains éléments ou de provoquer un incendie.

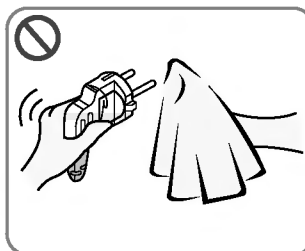

- Essuyez la poussière et les impuretés sur la prise du cordon d'alimentation et insérez-la fermement dans la prise murale.

.....
Des impuretés sur la prise et une mauvaise connexion peuvent entraîner un incendie.

Consignes de sécurité

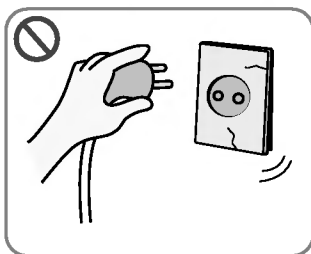

- N'utilisez pas un cordon d'alimentation, une fiche ou une prise endommagés

Vous risquez de provoquer un incendie et une électrocution.

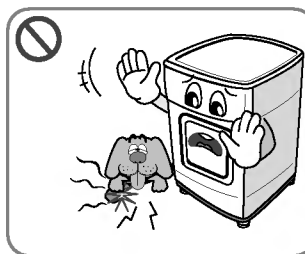

- Assurez-vous que des animaux ne rongent pas le sèche-linge.

Les animaux peuvent mourir d'une électrocution et l'aspect du sèche-linge peut être endommagé.

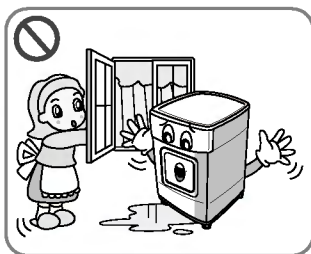

- N'installez ou ne stockez pas votre sèche-linge dans un lieu où il sera exposé aux intempéries.

Vous risquez de provoquer une électrocution, un incendie, un mal-fonctionnement et une déformation.

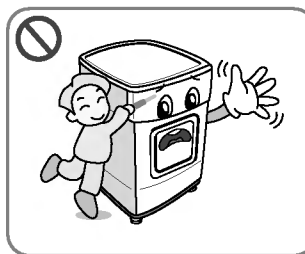

- N'appuyez pas sur le bouton avec un ustensile pointu comme un tournevis ou une épingle.

Vous risquez de vous électrocuter.

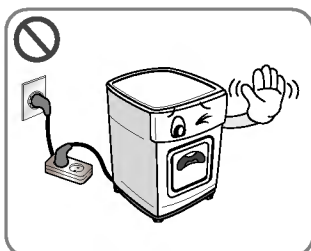

- N'utilisez pas de rallonge ou d'adaptateur pour brancher le cordon d'alimentation.

Vous risquez de provoquer un incendie et une électrocution.

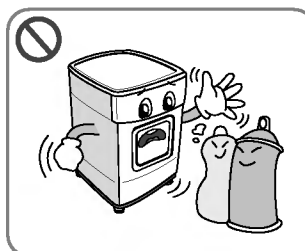

- Ne séchez pas les articles qui ont été nettoyés, lavés, imbibés, ou tachés avec des substances explosives (telles que cire, huile, peinture, essence, dégraissant, dissolvants de nettoyage à sec, kérosène, etc.)

Vous risquez de provoquer une explosion et un incendie.

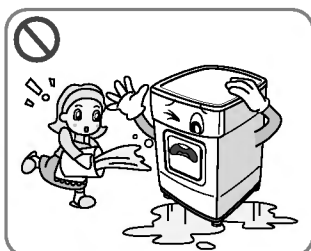

- Ne versez pas d'eau sur le sèche-linge.

Vous risquez de provoquer un incendie et une électrocution.

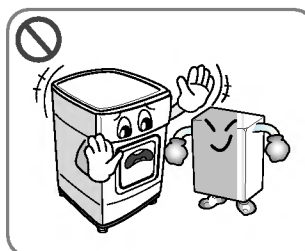

- Ne placez pas d'objets inflammables près du sèche-linge.

Vous risquez de provoquer des gaz toxiques, une explosion ou un incendie et d'endommager des pièces.

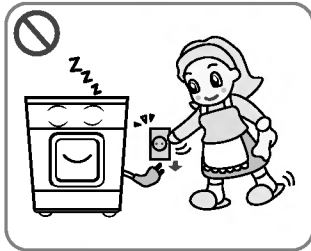

- Débranchez le cordon d'alimentation lorsque vous nettoyez ou n'utilisez pas votre sèche-linge.

De l'eau ou des impuretés peuvent entraîner une électrocution.

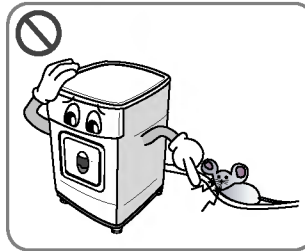

- Maintenez le sèche-linge hors de portée des blattes et autres insectes.

Les animaux peuvent mourir d'une électrocution et l'aspect du sèche-linge peut être endommagé.

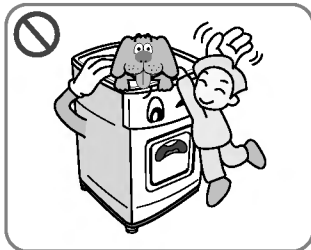

- Ne laissez pas des enfants ou animaux jouer sur ou à l'intérieur du sèche-linge.

Les enfants risquent de tomber. Les enfants ou animaux peuvent se blesser avec les pièces rotatives ou suffoquer à l'intérieur du tambour.

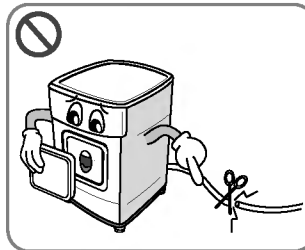

- Avant de mettre votre sèche-linge au rebut, démontez la porte et coupez le cordon d'alimentation pour empêcher son utilisation future.

Consignes de sécurité

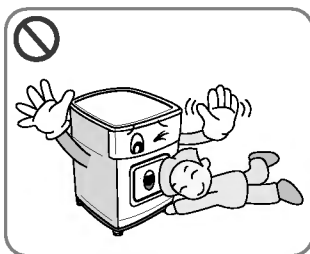

- Il faut surveiller les enfants pour éviter qu'ils ne jouent avec cet appareil.

.....
Les enfants peuvent tomber dedans. Les animaux domestiques ou les enfants peuvent être blessés par les pièces mobiles ou étouffés à l'intérieur du tambour.

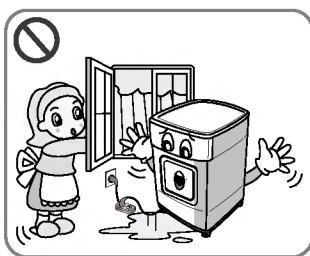

- Si cet appareil est utilisé à l'aide d'une rallonge ou d'une prise électrique portable, celle-ci doit être placée de manière à éviter qu'elle soit éclaboussée ou exposée à l'humidité.

.....
Autrement, vous risquez de provoquer un choc électrique, un incendie, un dysfonctionnement ou une déformation de l'appareil.

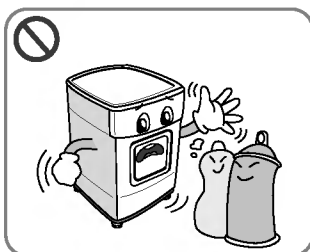

- Les éléments éclaboussés ou mouillés avec de l'huile végétale ou de cuisson représentent un risque d'incendie et ils ne doivent pas être placés dans un sèche-linge à tambour.

.....
Autrement, vous risquez de provoquer une explosion ou un incendie.

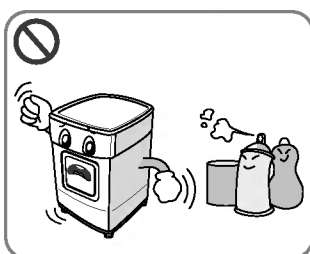

- Des articles qui ont été précédemment nettoyés, lavés, imbibés ou tachés avec de l'essence/du gazoline, des dissolvants de nettoyage à sec ou d'autres substances inflammables ou explosives ne devraient pas être employés dans un sèche-linge.

.....
Il peut causer une explosion et un feu par la combustion spontanée.

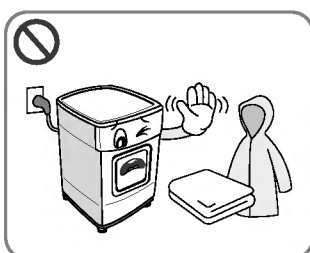

- Les articles fabriqués avec des matières en caoutchouc, mousse, plastique ou avec tout autre tissu sensible à la chaleur (tels que les tapis de bain, les tapis anti-dérapant ou les imperméables) ne doivent pas être séchés dans la machine à une température élevée.

.....
Les éléments en caoutchouc mousse peuvent produire un incendie par combustion spontanée lorsqu'ils sont séchés.

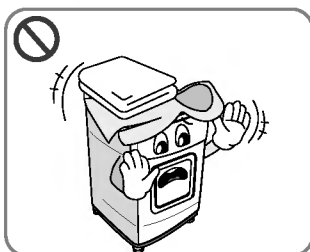

- Les articles en plastique tels que les bonnets de douche et les serviettes de table imperméables pour bébés ne doivent pas être placés dans un sèche-linge à tambour.

.....
Autrement, vous risquez de provoquer une explosion ou un incendie.

Instructions d'installation

Les instructions suivantes vous guideront lors des premières étapes d'installation de votre sèche-linge. Veuillez noter que tous les chapitres de ce guide vous donnent des informations importantes concernant la préparation et l'utilisation de votre sèche-linge, et qu'il est important de vous reporter à l'ensemble de ce guide avant de procéder à toute installation ou utilisation. Assurez-vous de respecter l'ensemble des précautions et avertissements stipulés. Ces instructions d'installation sont destinées à être appliquées par des installateurs qualifiés. Lisez ces instructions d'installation complètement et attentivement.

Informations de sécurité

Risque de blessure

Le sèche-linge est très lourd. Vous ne devriez donc pas essayer de le soulever seul. Ne soulevez pas le sèche-linge en le tenant par une pièce en saillie, par exemple la molette ou la porte ; elles peuvent se détacher.

Risque de chute

Le risque de chute peut être causé par des câbles ou flexibles non raccordés. Assurez-vous qu'aucun câble ou flexible n'est détaché.

Vérifiez que le sèche-linge n'a pas subi de dommages pendant son transport.

Ne branchez pas le sèche-linge s'il présente des signes visibles d'endommagement.

Si vous avez des doutes, contactez votre revendeur local. Videz toujours complètement votre sèche-linge avant de le transporter.

Votre sèche-linge ne doit pas être placé près d'une table de cuisson au gaz, d'une cuisinière, d'un réchaud car les flammes émises par les brûleurs peuvent endommager votre sèche-linge. Lorsque le sèche-linge est placé sous un plan de travail, laissez un espace de 15 mm sur chaque côté du sèche-linge pour permettre l'évacuation d'air par la grille arrière. Cette circulation d'air est indispensable pour condenser l'eau pendant le séchage. Si vous utilisez ce sèche-linge à proximité de ou superposé sur votre lave-linge, des fiches et prises distinctes doivent être utilisées pour chaque appareil. N'utilisez pas d'adaptateur ou de rallonge.

Vous pouvez superposer le sèche-linge au-dessus de votre lave-linge pour économiser de l'espace. Un kit de superposition est disponible auprès de votre revendeur local.

Instructions d'installation en colonne

Le sèche-linge LG peut être placé au-dessus d'un lave-linge à chargement en façade. Un kit de superposition garantit leur fixation (voir page suivante). Cette installation doit être effectuée par un installateur expérimenté afin d'assurer l'installation stable du lave-linge et du sèche-linge. Si cette opération n'est pas effectuée correctement, le sèche-linge peut tomber.

Plus important, certains modèles de lave-linge ne peuvent être superposés qu'avec certains modèles. Demander conseil à un installateur expérimenté est donc très important.

Avertissement

AVERTISSEMENT concernant le cordon d'alimentation

Pour la plupart des appareils électroménagers, il est conseillé d'effectuer le branchement sur un circuit dédié, c'est-à-dire une prise unique qui n'alimente que l'appareil en question et sur laquelle aucune autre prise ni aucun circuit de dérivation ne vient s'ajouter. Reportez-vous à la page des spécifications de ce manuel de l'utilisateur pour connaître les consignes adéquates. (voir page 4).

Ne surchargez pas les prises murales. Cela présente un danger, au même titre que des prises murales ou des rallonges disloquées ou endommagées, des cordons d'alimentations effilochés ou une gaine d'isolation électrique défectueuse ou craquelée. L'un ou l'autre de ces cas de figure pourrait être à l'origine d'une électrocution ou d'un incendie. Contrôlez régulièrement le cordon électrique de votre appareil électroménager. S'il paraît endommagé ou détérioré, débranchez-le, cessez d'utiliser votre appareil et demandez à un réparateur agréé qu'il remplace le cordon par un cordon strictement identique.

Protégez le cordon d'alimentation contre tout mauvais traitement physique ou mécanique en évitant par exemple de le vriller, de l'entortiller, de le pincer, de le coincer dans une porte ou de marcher dessus. Faites particulièrement attention aux branchements, aux prises murales et au point de sortie du cordon d'alimentation de l'appareil.