

# HP Scanjet N6010



Setup and Support Guide

Guide d'installation et d'assistance

Guía de instalación y asistencia técnica

Guia de suporte e instalação





[www.hp.com/support](http://www.hp.com/support)

Australia	1300 721 147
Australia (out-of-warranty)	1902 910 910
中国	021-3881-4518 800-810-3888 服务编码: 3003
香港特別行政區	2802 4098
India	91-80-28526900 1-600-425-7737
Indonesia	+62 (21) 350 3408
日本	0570-000511
日本 (携帯電話の場合)	03-3335-9800
한국	1588-3003
Malaysia	1800 805 405
New Zealand	0800 441 147
Philippines	2 867 3551
Singapore	6 272 5300
臺灣	02-8722-8000
ไทย	+66 (2) 353 9000
Việt Nam	+84 88234530

# Setup and Support Guide

English



## **Copyright and license**

© 2006 Copyright Hewlett-Packard Development Company, L.P.

Reproduction, adaptation or translation without prior written permission is prohibited, except as allowed under the copyright laws.

The information contained herein is subject to change without notice.

The only warranties for HP products and services are set forth in the express warranty statements accompanying such products and services. Nothing herein should be construed as constituting an additional warranty. HP shall not be liable for technical or editorial errors or omissions contained herein.

## **Trademark credits**

ENERGY STAR is a U.S. registered service mark of the United States Environmental Protection Agency.

Microsoft and Windows are registered trademarks of Microsoft Corporation.

# Contents

<b>1</b>	<b>How to get started</b> .....	4
	Step 1. Check the box contents.....	4
	Step 2. Install the software.....	5
	Step 3. Connect the power supply.....	5
	Step 4. Connect the USB cable.....	7
	Step 5. Prepare the scanner for use.....	8
	Step 6. Test the installation.....	10
	Scanning software CD.....	11
	Power Save mode or Instant Lamp On mode.....	11
<b>2</b>	<b>How to use the scanner buttons</b> .....	13
	Scanner buttons.....	13
<b>3</b>	<b>Where to get additional information</b> .....	15
	HP Scanjet N6010 User Guide.....	15
	Scanner Tools Utility help.....	15
	Additional software help.....	16
<b>4</b>	<b>Care and maintenance</b> .....	17
<b>5</b>	<b>Troubleshooting</b> .....	18
	Scanner does not work after installation.....	18
<b>6</b>	<b>Product support</b> .....	21
	Accessibility.....	21
	HP Web site.....	21
	Getting assistance.....	21
<b>7</b>	<b>HP limited warranty</b> .....	23
	HP limited warranty statement.....	23
<b>8</b>	<b>Regulatory information and product specifications</b> .....	25
	Scanner specifications.....	25
	Environmental specifications.....	25
	Regulatory information.....	25
	Recycling and Restricted Material Information.....	26

# 1 How to get started

Follow these steps to set up the scanner:

## Step 1. Check the box contents

Unpack the scanner hardware. Be sure to remove any shipping tape.

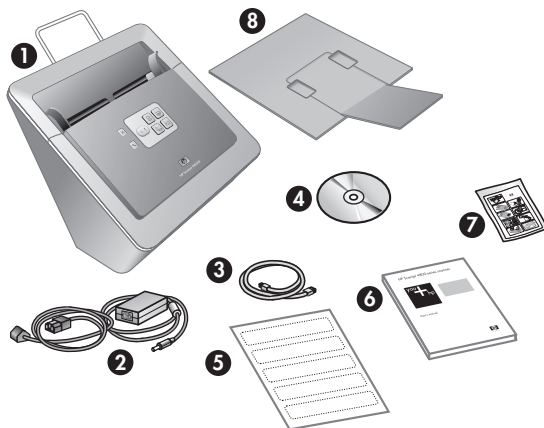

1	HP Scanjet N6010 scanner
2	Power supply
3	USB cable
4	Scanning software CD (For more information, see <i>Scanning software CD</i> on page 11.)
5	Front-panel labels
6	Setup and Support Guide (this book)
7	Paper-path cleaning cloth (for later maintenance use)
8	Output tray

## Step 2. Install the software

A number of scanning software programs are included with the scanner. For information about these programs, see *Scanning software CD* on page 11.

 **Caution** Install the scanning software before connecting the USB cable to the computer.

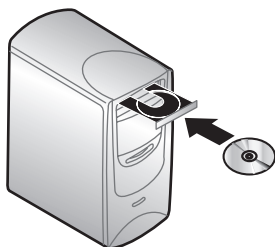

1. Insert the scanning software CD that came with the scanner into the computer CD drive.
2. Wait for the installation dialog box to display. If the installation dialog box does not display after a few moments, do the following:
  - a. Click **Start** and then click **Run**.  
The **Run** dialog box is displayed.
  - b. In the **Open** box, type `d:\setup.exe` (where d: is the letter of your computer's CD drive).
  - c. Click **OK**.
3. In the installation dialog box, select which software programs you want to install. To use all of the features of the scanner, it is recommended that you install all of the programs on the CD.
4. Follow the onscreen instructions to complete the installation.  
During the installation process you are asked whether you want to enable Power Save mode or Instant Lamp On mode. For information about these options, see *Power Save mode or Instant Lamp On mode* on page 11.  
The install program will also check to see whether you have Adobe Acrobat Reader installed for viewing PDF files. If it is not installed, you are given instructions for installing it.

## Step 3. Connect the power supply

The power supply has an attached cable that plugs into the back of the scanner. The connector on the end of this cable has a green LED that is on when the power supply is functioning correctly.

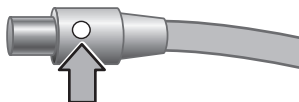

The power supply also has an AC cable that is connected to the power supply on one end and plugged into a power outlet or surge protector on the other end.

1. Plug the AC cable into the back of the power supply.

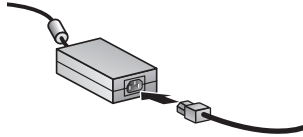

2. Plug the other end of the AC cable into a power outlet or a surge protector.
3. Check that the green LED on the power supply cable connector is on.
  - If the green LED is not on, ensure that power is available to the power outlet or surge protector that the AC cable is plugged into.
  - If power is available to the power outlet or surge protector but the green LED is still not on, the power supply might be defective. Contact HP Support for assistance.
4. If the green LED is on, plug the power supply into the back of the scanner.

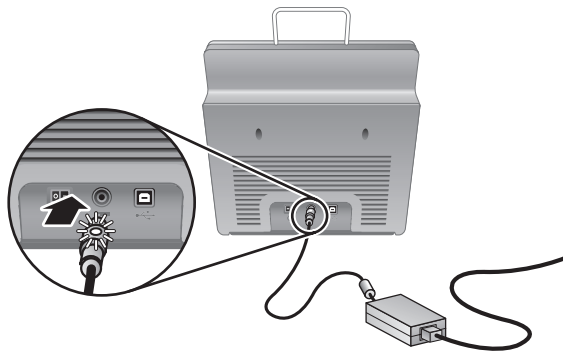

5. Turn the scanner on. Facing the back of the scanner, press the **Power** switch on the back of the scanner to the left.

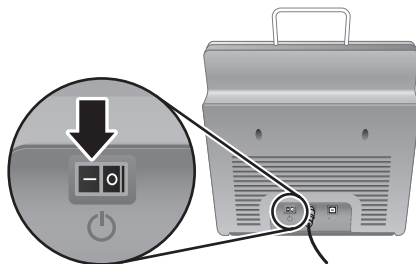



## Step 4. Connect the USB cable

 **Caution** Be sure to install the software before connecting the scanner to your computer with the USB cable. See *Step 2. Install the software* on page 5.

Use the USB cable that came with the scanner to connect the scanner to the computer.

1. Connect the square end of the cable to the scanner.

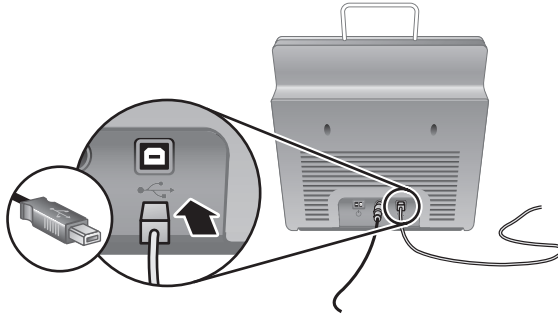

2. Connect the rectangular end of the cable to the computer.



**Note** If there is a USB port on both the front and the back of the computer, use the USB port that is in the back.

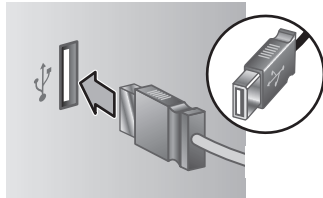

## Step 5. Prepare the scanner for use

1. Install the output tray. To install it, slide the tray, extension side up, into the guide slots on the bottom of the scanner.

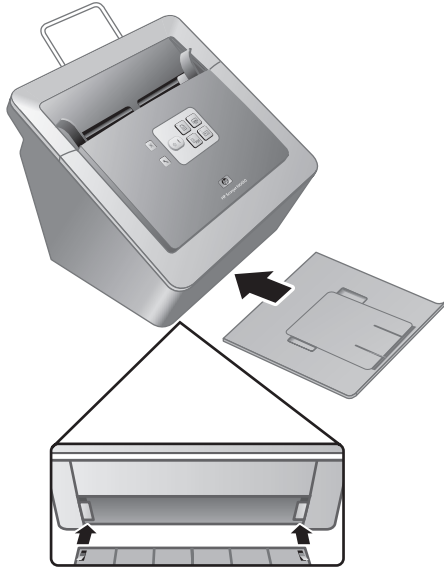

2. Extend the output tray extension.

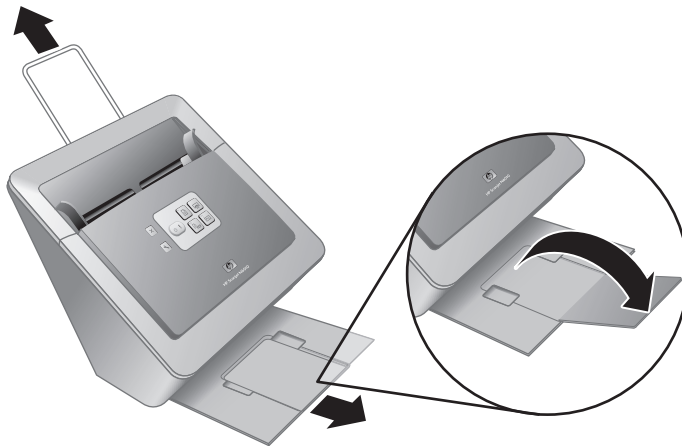

3. For longer originals, extend the document feeder extension at the top of the scanner.
4. Locate the front-panel label that came in the product box. Remove the backing and place the label on the pull-out tray that is below the HP logo on the front panel. This label provides information about the front-panel buttons and LED indicator lights.

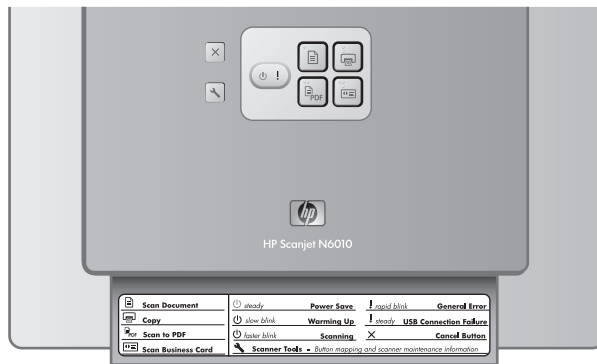

## Step 6. Test the installation

-  **Caution** Before placing an item in the document feeder, make sure that the item does not contain wet glue, correction fluid, or other substances that can be transferred to the interior of the scanner.

Make sure there are no curls, wrinkles, staples, paper clips, or any other attached material. Sheets should not be stuck together.

1. Place a single page in the document feeder. The page should be face down, with the top of the page pointing down ().

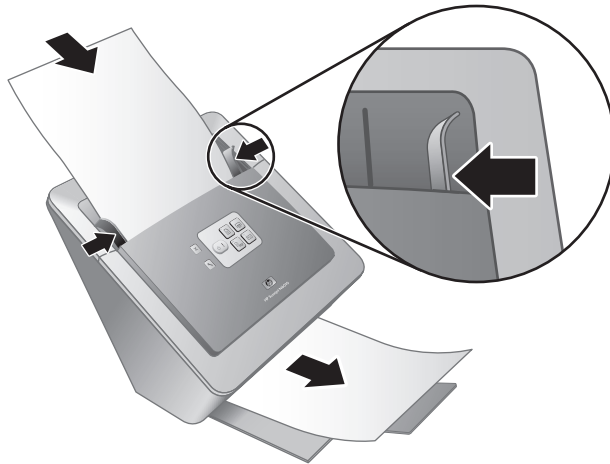

2. Adjust the paper guides. The paper guides must be touching both sides of the page to work properly. Ensure that the page is straight and that the guides are against the edges of the page.



**Note** To adjust the paper guides, press on the lower part of the guide.

3. Press the **Scan to PDF** () button. The page will feed through the scanner. A scan of the page should appear on your computer screen in the PDF viewer. This confirms that the installation was successful.



**Note** You must have Adobe Acrobat Reader or another PDF-viewing program installed in order to successfully complete this process. If you do not have a PDF viewer, run this test using the **Scan Document** button.

If a scan of the page does not appear on your computer screen, see *Troubleshooting* on page 18.

## Scanning software CD

This section describes the scanning software programs that come with the scanner. All of the programs are supported by Microsoft Windows 2000 and XP operating systems, including x-64.

There are two non-HP software programs included. These software programs are not available for all scanner models or all countries/regions.

Programs	Software use
HP Scanning Software	<p>The HP scanning software includes the Scanner Tools Utility, the HP Document Copy Utility, the HP PDF writer, and the TWAIN scanner drivers.</p> <ul style="list-style-type: none"> <li>• Use the Scanner Tools Utility to configure settings for the Scan to PDF button, to map the scanner buttons to different applications, to disable the scanner buttons, or to view scanner maintenance information. It can be launched from the <b>Scanner Tools</b> front-panel button or from the <b>Start</b> menu.</li> <li>• Use the Document Copy Utility to configure copies sent by the scanner to your default printer. It can be launched from the <b>Copy</b> front-panel button or from the <b>Start</b> menu.</li> <li>• The HP PDF writer takes the scanned image and creates a PDF file. It has no user interface, but the PDF settings can be configured using the Scanner Tools Utility.</li> <li>• The TWAIN drivers are necessary for using the scanner with standard business applications and customized software. They meet the minimum requirement for the scanner to work properly.</li> </ul>
NewSoft Presto! PageManager	Use to create scanned images or documents and save them in a wide variety of formats. Provides access to managing documents (archive, reuse), OCR, e-mail and fax.
NewSoft Presto! BizCard	Use to scan business cards and organize your contacts into an easy to use database.

## Power Save mode or Instant Lamp On mode

During the installation process you are asked whether you want to enable Power Save mode or Instant Lamp On mode for the scanner. In Power Save mode, the scanner lamp times out and turns off automatically after a period of inactivity (about 15 minutes).

In Instant Lamp On mode, although the scanner lamp times out and turns off automatically after a period of inactivity (about 15 minutes), it remains warm and ready to scan.

## Chapter 1

To switch from Power Save mode to Instant Lamp On mode, select the **Instant Lamp On** option on the **Maintenance** tab of the Scanner Tools Utility. To switch back to Power Save mode, clear the **Instant Lamp On** option.

## 2 How to use the scanner buttons

### Scanner buttons

Use the buttons on the front panel of the scanner to start a scan, cancel a scan, or configure some scanner settings.

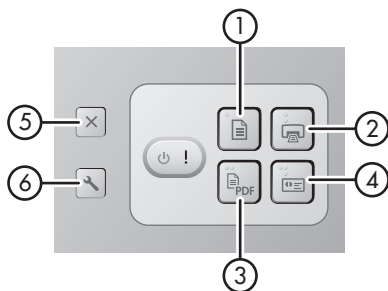

Icon	Button name	Description
1	<b>Scan Document</b> (upper-left button)	Start a scan. By default, this button will scan to the NewSoft Presto! PageManager application.
2	<b>Copy</b> (upper-right button)	Start a copy and send it to your default printer. The HP Document Copy utility opens and enables you to select options for the copy.
3	<b>Scan to PDF</b> (lower-left button)	Scan an item and save it as a PDF file for sharing or storing. By default, the PDF is automatically opened in your default PDF viewer.
4	<b>Scan Business Card</b> (lower-right button)	Scan a business card. By default, this button will scan to the NewSoft Presto! BizCard application.
5	<b>Cancel</b> (far-left top button)	Cancel a scan or copy in progress.
6	<b>Scanner Tools</b> (far-left bottom button)	Open the Scanner Tools Utility, which you can use to map the scanner buttons to different applications, configure PDF

Chapter 2

(continued)

			options, or view scanner maintenance information.
--	--	--	---

For more information about the scanner buttons than is provided in this chapter, see the scanner user guide. For information about the scanner user guide, see *Where to get additional information* on page 15.



## 3 Where to get additional information

The scanner comes with several sources of information about using the scanner and the scanning software.

### HP Scanjet N6010 User Guide

The scanner user guide is the primary source of information regarding this product and includes the information you need to know for using, maintaining, and troubleshooting the scanner. The user guide is available as a PDF file, so that you can print all or parts of it, and as a screen-readable Help file.

To open the user guide PDF:

- Click **Start**, point to **Programs** or **All Programs**, point to **HP**, point to **Scanjet**, point to **N6010**, and then click **User Guide**.

For a PDF version of the user guide in another language:

1. Insert the scanning software CD that came with the scanner into the computer CD drive.  
Wait for the installation dialog box to display.
2. Click **View or print guides**.  
A list of languages is displayed.
3. Click the language that you want.  
A list of guides is displayed.
4. Click **User Guide**.

For an online Help version of the user guide that can be used with screen reader software:

1. Insert the scanning software CD that came with the scanner into the computer CD drive.  
Wait for the installation dialog box to display.
2. Click **View or print guides**.  
A list of languages is displayed.
3. Click the language that you want.  
A list of guides is displayed.
4. Click **Onscreen User Guide**.

### Scanner Tools Utility help



To open the utility, do one of the following:

- Double-click the Scanner Tools Utility icon on the desktop.
- Press the Scanner Tools () button on the front panel of the scanner.
- Click **Start**, point to **Programs** or **All Programs**, point to **HP**, point to **Scanjet**, point to **N6010**, and then click **Scanner Tools Utility**.

Click **Help** on the Scanner Tools Utility dialog box to open the Help file.

## Additional software help

Each of the software programs included on the scanning software CD includes software Help. To open the software Help, open the program, select the **Help** menu, and then select **Help** or **Using Help**.

## 4 Care and maintenance

Occasional cleaning of the scanner helps ensure higher-quality scans. The amount of care necessary depends upon several factors, including the amount of use and the environment. You should perform routine cleaning as necessary.

For instructions about maintaining the scanner, see the scanner user guide. For information about the scanner user guide, see *Where to get additional information* on page 15.

 **Caution** Before placing an item in the document feeder, make sure that the item does not contain wet glue, correction fluid, or other substances that can be transferred to the interior of the scanner.

Make sure there are no curls, wrinkles, staples, paper clips, or any other attached material. Sheets should not be stuck together.

# 5 Troubleshooting

## Scanner does not work after installation

If the scanner does not work after installation, you might see one of the following messages displayed on the computer:

- The scanner could not be initialized.
- The scanner could not be found.
- An internal error has occurred.
- The computer cannot communicate with the scanner.

Try the following to fix the problem:

### Step 1. Check the cables

Verify that the cable connections are in working order.

#### Power supply

The power supply has an attached cable that plugs into the back of the scanner. The connector on the end of this cable has a green LED that is on when the power supply is functioning correctly.

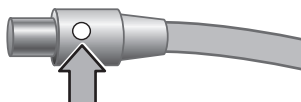

The power supply also has an AC cable that is connected to the power supply on one end and plugged into a power outlet or surge protector on the other end.

The power cable is connected between the scanner and a power outlet.

1. Check that the power rocker switch is in the on position.
2. Check that the green LED on the power supply cable connector is on.
3. If the green LED is not on, ensure that power is available to the power outlet or surge protector that the AC cable is plugged into.
4. If power is available to the power outlet or surge protector but the green LED is still not on, the power supply might be defective. Contact HP Support for assistance.

#### USB cable

If the scanner has lost its USB connection, the Error LED is lit with a steady amber light. Try the following:

Check the physical connection to the scanner:

- Use the cable that was included with the scanner. Another USB cable might not be compatible with the scanner.
- Ensure that the USB cable is securely connected between the scanner and the computer or USB hub. The trident icon on the USB cable faces up when the cable is properly connected to the scanner.

To troubleshoot the USB connection:

1. Do one of the following tasks, depending on how the scanner is connected to the computer:
  - If the USB cable is connected to a USB hub or a docking station for a laptop, disconnect the USB cable from the USB hub or the docking station, and then connect the USB cable directly to the computer.
  - If the USB cable is directly connected to the computer, plug it into another USB port on the computer.
  - If the USB cable is connected to a USB port on the front of the computer, plug it into a USB port on the back of the computer.
  - Remove all other USB devices from the computer except for the keyboard and the mouse.
2. Turn the scanner off and then on.
3. Restart the computer.
4. After the computer has restarted, try using the scanner.

If the scanner works and you changed the way it was connected to the computer in step 1, the communication problem might involve the USB hub or docking station. Leave the scanner directly connected to the computer.

If the scanner does not work, uninstall and then reinstall the HP scanning software.

## Step 2. Uninstall and then reinstall the scanning software

If checking the scanner cable connections did not solve the problem, the problem might have occurred because of an incomplete installation. Try uninstalling and then reinstalling the scanning software.

1. Disconnect the USB cable from the computer.
2. Do one of the following tasks to open the **Control Panel**:
  - Windows XP: Click **Start**, and then click **Control Panel**.
  - Windows 2000: Click **Start**, point to **Settings**, and then click **Control Panel**.
3. Double-click the **Add/Remove Programs** icon.  
A list of currently installed programs is displayed.
4. Select **HP Scanjet N6010 Divers and Tools**, and then click **Remove** or **Change/Remove**.
5. Follow the onscreen instructions.  
If prompted to remove or repair the software, click **Remove**.  
If prompted to restart the computer, click **No**.
6. After the scanning software is removed, unplug the scanner from the electrical outlet.
7. Restart the computer.
8. Insert the scanning software CD into the computer CD drive.
9. Follow the onscreen instructions to install the scanning software.

10. After the scanning software has installed, connect the scanner to an electrical outlet, turn on the scanner, and then use the USB cable to connect the scanner to the computer.
11. Follow the onscreen instructions.

### Scanner buttons are not working correctly

After each step, start a scan to see if the buttons are working. If the problem persists, proceed with the next step.

1. A cable might be loose. Ensure that the USB cable and the power supply are securely connected.
2. Turn off the scanner, wait 30 seconds, and then turn the scanner back on.
3. Restart your computer.
4. If the problem persists, the buttons might be disabled. Try the following procedure:
  - a. Open **Control Panel**, select **Scanners and Cameras**, and then select your scanner model from the list.
  - b. Do one of the following:
    - Windows 2000: Ensure that the **Disable Device Events** option is not selected.
    - Windows XP: Ensure the **Take No Action** option is not selected.
5. The buttons might be disabled in the Scanner Tools Utility. Try the following procedure:
  - a. Open the Scanner Tools Utility. For instructions, see *Scanner Tools Utility help* on page 15 or the device user guide.
  - b. Select the **Buttons** tab.
  - c. Verify that the **Disable scanner buttons** check box is NOT selected.
6. Ensure that there is a software program associated with the scanner button by doing the following:
  - a. Open the Scanner Tools Utility. For instructions, see *Scanner Tools Utility help* on page 15 or the device user guide.
  - b. Select the **Buttons** tab.
  - c. Verify that each button is associated with the correct program. For more information, click **Help** in the Scanner Tools Utility.

### Other sources for help

For more troubleshooting help with the scanner hardware or software, see *Where to get additional information* on page 15.

# 6 Product support

This section describes the options for product support.

## Accessibility

To prevent buttons from being accidentally pushed, use the Scanner Tools Utility to disable the front-panel buttons. You can use the same utility to re-enable the buttons.

For more information about the Scanner Tools Utility, see the scanner user guide. For information about the scanner user guide, see *Where to get additional information* on page 15.

Customers with disabilities can get help by visiting [www.hp.com/hpinfo/community/accessibility/prodserv/](http://www.hp.com/hpinfo/community/accessibility/prodserv/) (US only).

## HP Web site

Visit [www.hp.com](http://www.hp.com) for a variety of information:

- Find solutions to technical issues.
- Learn tips for using your product more effectively and creatively.
- Update your HP drivers and software.
- Register your product.
- Subscribe to newsletters, driver and software updates, and support alerts.
- Purchase HP supplies and accessories.

## Getting assistance

In order to get the best from your HP product, please consult the following standard HP support offerings:

1. Please consult the **product documentation** that came with the product.
  - Review the **troubleshooting section** or **electronic Help** of this manual/CD.
  - Review the **electronic Help** section within the software.
2. Visit the **HP online support** at [www.hp.com/support](http://www.hp.com/support) or contact your **point of purchase**.

HP online support is available to all HP customers. It is the fastest source for **up-to-date product information** and **expert assistance**, including the following features:

  - Fast **e-mail** access to qualified online support specialists
  - **Software and driver updates** for your product
  - Valuable **product and troubleshooting information** for technical issues
  - Proactive product updates, support alerts, and HP **newsletters** (available when you register your product)
3. **HP support by phone**
  - Support options and fees vary by product, country/region and language.
  - Fees and policies are subject to change without notice. Please check the web site [www.hp.com/support](http://www.hp.com/support) for the latest information.

4. **Post-warranty period**

After the limited warranty period, help is available online at [www.hp.com/support](http://www.hp.com/support).

5. **Extending or upgrading your warranty**

If you would like to extend or upgrade the product's warranty, please contact your point of purchase or check the **HP Care Pack** offers at [www.hp.com/support](http://www.hp.com/support).

6. If you already purchased an **HP Care Pack Service**, please check the agreed support conditions on the contract.



# 7 HP limited warranty

The following information outlines the warranty information for this product.

## HP limited warranty statement

Product	Duration of limited warranty
HP Scanjet N6010 Sheetfeed Document Scanner	1 year

### A. Extent of limited warranty

1. Hewlett-Packard (HP) warrants to the end-user customer (Customer) that each HP product specified above (Product) shall be free from defects in material and workmanship for the period specified above. The warranty period begins on the date of purchase by Customer.
2. For each software product, HP's limited warranty applies only to a failure to execute programming instructions. HP does not warrant that the operation of any Product will be uninterrupted or error free.
3. HP's limited warranty covers only those defects that arise as a result of normal use of a Product, and does not cover any other problems, including those that arise as a result of:
  - a. Improper use, maintenance, storage, handling, or modification;
  - b. Software, media, parts, accessories, supplies, or power adapters or sources not provided or supported by HP; or,
  - c. Operation or other conditions outside a Product's specifications.
4. If HP receives, during the applicable warranty period, notice of a defect in a Product, HP shall at its option either replace or repair the defective Product.
5. If HP cannot replace or repair a defective Product that is covered by HP's limited warranty, HP may, within a reasonable time after being notified of the defect, provide either another product similar in performance or a refund of the purchase price prorated based on usage and other appropriate factors.
6. HP shall have no obligation to replace, repair, or refund until Customer returns the defective Product to HP and provides a valid proof of purchase.
7. Any replacement product may be either new or like-new, provided it has functionality at least equal to that of the Product being replaced.
8. A Product may contain remanufactured parts, components, or materials equivalent to new in performance.
9. HP's limited warranty is valid in any country or locality where HP has a support presence for the Product and has marketed the Product. The level of warranty service may vary according to local standards. Upgraded warranty services, such as next day exchange, on-site service, and accident protection, may be purchased from HP.

### **B. Limitations of Warranty**

TO THE EXTENT ALLOWED BY LOCAL LAW, NEITHER HP NOR ITS THIRD PARTY SUPPLIERS MAKE ANY OTHER WARRANTY OR CONDITION OF ANY KIND, WHETHER EXPRESS OR IMPLIED, WITH RESPECT TO A PRODUCT, AND SPECIFICALLY DISCLAIM THE IMPLIED WARRANTIES OR CONDITIONS OF MERCHANTABILITY, SATISFACTORY QUALITY, AND FITNESS FOR A PARTICULAR PURPOSE.

### **C. Limitations of Liability**

1. To the extent allowed by local law, the remedies provided in this Limited Warranty Statement (LWS) are Customer's sole and exclusive remedies.
2. TO THE EXTENT ALLOWED BY LOCAL LAW, EXCEPT FOR THE OBLIGATIONS SPECIFICALLY SET FORTH IN THIS LWS, IN NO EVENT SHALL HP OR ITS THIRD PARTY SUPPLIERS BE LIABLE FOR DIRECT, INDIRECT, SPECIAL, INCIDENTAL, OR CONSEQUENTIAL DAMAGES, WHETHER BASED ON CONTRACT, TORT, OR ANY OTHER LEGAL THEORY AND WHETHER ADVISED OF THE POSSIBILITY OF SUCH DAMAGES.

### **D. Local Law**

1. This LWS gives Customer specific legal rights. Customer may also have other rights that vary from state to state in the United States, from province to province in Canada, and from country to country elsewhere in the world.
2. To the extent this LWS is inconsistent with local law, this LWS shall be deemed modified to be consistent with local law. Under local law, certain disclaimers and limitations of this LWS may not apply to Customer. For example, the federal government of the United States, some states in the United States, and some governments outside the United States (including provinces in Canada), may:
  - a. Grant Customer additional warranty rights;
  - b. Preclude the disclaimers and limitations in this LWS from limiting the statutory rights of a consumer (e.g., the United Kingdom);
  - c. Otherwise restrict the ability of a manufacturer to enforce such disclaimers or limitations;
  - d. Specify the duration of implied warranties that the manufacturer cannot disclaim; or,
  - e. Disallow limitations on the duration of implied warranties
3. Customer may have additional statutory rights based on its purchase agreement. Those rights are not in any way affected by this LWS.
4. For consumer transactions in the United States, any implied warranties imposed by law are limited in duration to the express warranty period.
5. FOR CONSUMER TRANSACTIONS IN AUSTRALIA AND NEW ZEALAND, THE TERMS IN THIS LWS, EXCEPT TO THE EXTENT LAWFULLY PERMITTED, DO NOT EXCLUDE, RESTRICT, OR MODIFY, AND ARE IN ADDITION TO, THE MANDATORY STATUTORY RIGHTS APPLICABLE TO THE SALE OF A PRODUCT TO SUCH CUSTOMERS.

You may have additional statutory rights against the seller based on your purchase agreement. Those rights are not in any way affected by this HP Limited Warranty.

You will find on the inside front cover of this book the names and address of the HP entity responsible for the performance of the HP Limited Warranty in your country.

# 8 Regulatory information and product specifications

This section contains regulatory information and product specifications for the HP Scanjet N6010 scanner and accessories.

## Scanner specifications

Name	Description
Scanner type	Duplex sheet-feed scanner
Size	Width: 320 mm (12.6 in), Depth: 270 mm (10.63 in), Height: 312 mm (12.28 in)
Weight	5.4 kg (11.8 lbs)
Scanning element	Charge-coupled device (CCD)
Interface	USB 2.0 high-speed
Optical resolution	600 x 600 dpi hardware
AC power	100-240V~, 50/60Hz, 1.5A
Power consumption	Operation: 32W Sleep mode: 5.25W
	Your HP scanner is ENERGY STAR® compliant. As an ENERGY STAR® partner, Hewlett-Packard Company has determined that this product meets the ENERGY STAR® guidelines for energy efficiency.

## Environmental specifications

Name	Description
Temperature	Operating the scanner: 10° to 35° C (50° to 95° F)
	Storage: -40° to 60° C (-40° to 140° F)
Relative humidity	Operating the scanner: 15 percent to 80 percent noncondensing 10° to 35° C (50° to 95° F)
	Storage: up to 90 percent at 0° to 60° C or (32° to 140° F)

## Regulatory information

**Regulatory Model Identification Number:** For regulatory identification purposes your product is assigned a Regulatory Model Number. The Regulatory Model Number for your

product is FCLSD-0601. This regulatory number should not be confused with the marketing name (HP Scanjet N6010) or product number (L1983A). Additional regulatory information about your scanner can be found on the regulatory\_supplement.htm file on the scanning software CD.



**Note** The regulatory label (with the part numbers and serial numbers) is on the bottom of the scanner. However, when you insert the output paper tray on the bottom of the scanner, you will cover up the regulatory label.

## Recycling and Restricted Material Information

The following recycling and restricted material policies apply to this product.

### Disposal of Waste Equipment by Users in Private Households in the European Union



This symbol on the product or on its packaging indicates that this product must not be disposed of with your other household waste. Instead, it is your responsibility to dispose of your waste equipment by handing it over to a designated collection point for the recycling of waste electrical and electronic equipment. The separate collection and recycling of your waste equipment at the time of disposal will help to conserve natural resources and ensure that it is recycled in a manner that protects human health and the environment. For more information about where you can drop off your waste equipment for recycling, please contact your local city office, your household waste disposal service, or the shop where you purchased the product.

### Environmental Product Stewardship Program

Hewlett-Packard is committed to providing quality products in an environmentally sound manner. Design for recycling has been incorporated into this product. The number of materials has been kept to a minimum while ensuring proper functionality and reliability. Dissimilar materials have been designed to separate easily. Fasteners and other connections are easy to locate, access, and remove using common tools. High priority parts have been designed to access quickly for efficient disassembly and repair. For more information, visit HP's Commitment to the Environment Web site at: [www.hp.com/globalcitizenship/environment/](http://www.hp.com/globalcitizenship/environment/)

#### Plastics

Plastic parts over 25 grams are marked according to international standards that enhance the ability to identify plastics for recycling purposes at the end of product life.

**Recycling program**

HP offers an increasing number of product return and recycling programs in many countries/regions, and partners with some of the largest electronics recycling centers throughout the world. HP conserves resources by reselling some of its most popular products. For more information regarding recycling of HP products, please visit: [www.hp.com/hpinfo/globalcitizenship/environment/recycle/](http://www.hp.com/hpinfo/globalcitizenship/environment/recycle/)

**Special handling of materials**

This HP product contains materials that might require special handling at end-of-life. Mercury in the fluorescent lamp(s) of this product is exempt from the European Union's Directive 2002/95/EC, Restrictions of Hazardous Substances.

Chapter 8

# Guide d'installation et d'assistance

Français



## **Copyright et licence**

© 2006 Copyright Hewlett-Packard Development Company, L.P.

La reproduction, l'adaptation ou la traduction dans une autre langue sans l'autorisation écrite préalable de Hewlett-Packard est interdite, ou autorisée conformément aux lois relatives au copyright.

Les informations fournies ci-après sont sujettes à modification sans préavis.

Les garanties couvrant les produits et services HP sont énoncées exclusivement dans la documentation accompagnant ces produits et services. Aucun élément du présent document ne peut être interprété comme constituant une garantie supplémentaire. HP ne pourra être tenu responsable d'aucune erreur technique, de rédaction ou d'omission contenue dans le présent document.

## **Marques déposées**

ENERGY STAR est une marque déposée aux Etats-Unis de l'agence américaine de protection de l'environnement (United States Environmental Protection Agency).

Microsoft et Windows sont des marques déposées de Microsoft Corporation.



# Sommaire

<b>1 Démarrage</b> .....	4
Etape 1. Vérification du contenu de l'emballage.....	4
Etape 2. Installation du logiciel.....	5
Etape 3. Connexion du cordon d'alimentation.....	5
Etape 4. Branchement du câble USB.....	7
Etape 5. Préparation du scanner pour son utilisation.....	8
Etape 6. Test de l'installation.....	10
CD du logiciel de numérisation HP.....	11
Mode Economie d'énergie ou Mode Préchauffage instantané de la lampe.....	12
<b>2 Utilisation des boutons du scanner</b> .....	13
Boutons du scanner.....	13
<b>3 Informations supplémentaires</b> .....	15
Guide de l'utilisateur HP Scanjet N6010.....	15
Aide de l'utilitaire Outils du scanner.....	15
Aides des logiciels supplémentaires.....	16
<b>4 Entretien et maintenance</b> .....	17
<b>5 Résolution des problèmes</b> .....	18
Le scanner ne fonctionne pas après son installation.....	18
<b>6 Assistance produits</b> .....	21
Accessibilité.....	21
Site Web HP.....	21
Obtention d'assistance.....	21
<b>7 Garantie limitée HP</b> .....	23
Déclaration de garantie limitée HP.....	23
<b>8 Informations juridiques et caractéristiques du produit</b> .....	26
Caractéristiques du scanner.....	26
Caractéristiques relatives à l'environnement.....	26
Informations juridiques.....	27
Informations sur le recyclage et la mise au rebut de certains matériaux.....	27

# 1 Démarrage

Procédez comme suit pour configurer le scanner :

## Etape 1. Vérification du contenu de l'emballage

Déballiez le scanner. Veillez à retirer toutes les bandes adhésives.

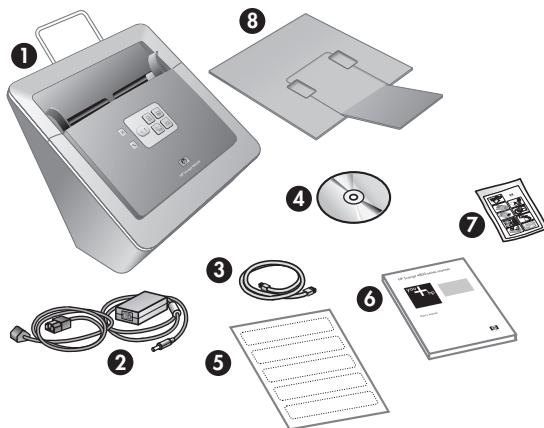

1	Scanner HP Scanjet N6010
2	Cordon d'alimentation
3	Câble USB
4	CD des logiciels de numérisation (pour plus d'informations, reportez-vous à la section <i>CD du logiciel de numérisation HP</i> , page 11).
5	Étiquettes du panneau avant
6	Guide d'installation et d'assistance (le présent manuel)
7	Chiffon de nettoyage pour chemin de papier (à utiliser pour une maintenance ultérieure)
8	Bac de sortie

## Etape 2. Installation du logiciel

Plusieurs programmes logiciels de numérisation sont livrés avec le scanner. Pour plus d'informations sur ces programmes, reportez-vous à la section *CD du logiciel de numérisation HP*, page 11.

 **Attention** Installez le logiciel de numérisation HP avant de brancher le câble USB sur l'ordinateur.

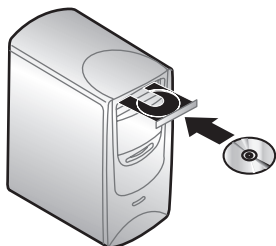

1. Insérez le CD HP Scanning Software CD fourni avec le scanner dans le lecteur de CD de l'ordinateur.
2. Attendez que la boîte de dialogue d'installation s'affiche. Si elle ne s'affiche pas après quelques instants, procédez comme suit :
  - a. Cliquez sur **Démarrer**, puis sur **Exécuter**.  
La boîte de dialogue **Exécuter** s'affiche.
  - b. Dans la zone **Ouvrir**, tapez `d:\setup.exe` (où `d:` représente la lettre du lecteur de CD-ROM de votre ordinateur).
  - c. Cliquez sur **OK**.
3. Dans la boîte de dialogue d'installation, sélectionnez les programmes logiciels que vous souhaitez installer. Pour utiliser toutes les fonctions du scanner, HP recommande d'installer tous les programmes du CD.
4. Suivez les instructions à l'écran pour procéder à l'installation du logiciel.  
Au cours du processus d'installation, il vous demandé si vous souhaitez activer le mode Economie d'énergie ou Préchauffage instantané de la lampe. Pour plus d'informations sur ces options, reportez-vous à la section *Mode Economie d'énergie ou Mode Préchauffage instantané de la lampe*, page 12.  
Le programme d'installation contrôle également si Adobe Acrobat Reader est installé pour l'affichage des fichiers PDF. Sinon, suivez les instructions expliquant comment l'installer.

## Etape 3. Connexion du cordon d'alimentation

Le cordon d'alimentation possède un câble associé qui se branche à l'arrière du scanner. Le connecteur situé à l'extrémité de ce câble possède un voyant vert qui s'allume lorsque le cordon d'alimentation fonctionne correctement.

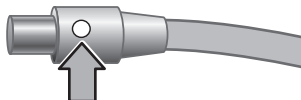

Un câble secteur est également connecté au cordon d'alimentation à une extrémité et branché sur une prise électrique ou sur un parasurtenseur à l'autre extrémité.

1. Branchez le câble secteur à l'arrière du cordon d'alimentation.

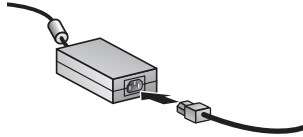

2. Branchez l'autre extrémité du câble secteur sur une prise électrique ou sur un parasurtenseur.
3. Vérifiez que le voyant vert situé sur le connecteur du câble du cordon d'alimentation est allumé.
  - S'il est éteint, vérifiez que la prise électrique ou le parasurtenseur sur lequel le câble secteur est branché est alimenté.
  - Si la prise électrique ou le parasurtenseur est alimenté, mais que le voyant vert est toujours éteint, le cordon d'alimentation est peut-être défectueux. Contactez l'assistance HP pour obtenir de l'aide.
4. Si le voyant vert est allumé, branchez le cordon d'alimentation à l'arrière du scanner.

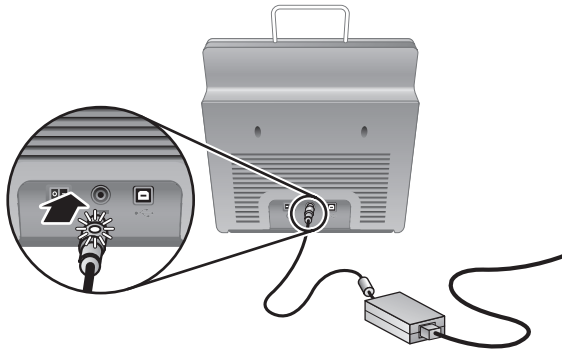

5. Mettez le scanner sous tension. Face à l'arrière du scanner, appuyez sur l'interrupteur **d'alimentation** à l'arrière gauche du scanner.

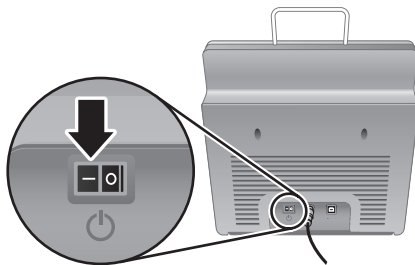

## Etape 4. Branchement du câble USB

 **Attention** Veillez à installer le logiciel avant de brancher le scanner à l'ordinateur à l'aide du câble USB. Reportez-vous à la section *Etape 2. Installation du logiciel*, page 5.

Utilisez le câble USB fourni avec le scanner pour brancher le scanner sur l'ordinateur.

1. Raccordez l'embout carré du câble au scanner.

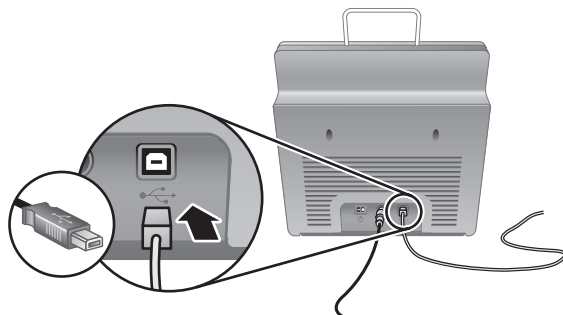

2. Raccordez l'embout rectangulaire du câble à l'ordinateur.



**Remarque** Si l'ordinateur comporte un port USB à l'avant et à l'arrière, utilisez le port USB arrière.

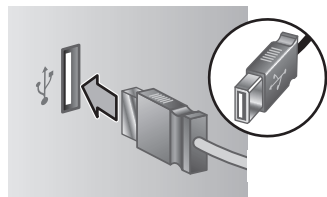

## Etape 5. Préparation du scanner pour son utilisation

1. Installez le bac de sortie. Pour l'installer, faites glisser le bac, l'extension vers le haut, dans les emplacements du bas du scanner.

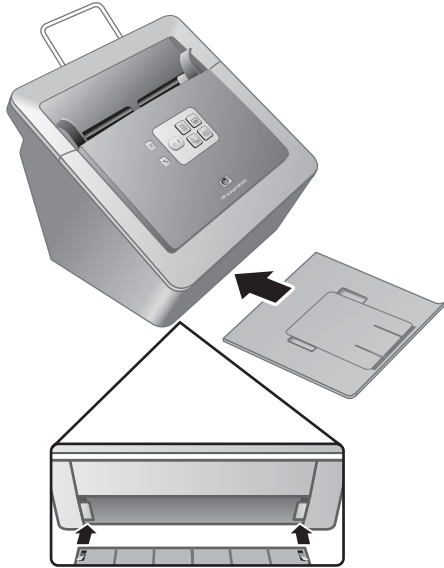

2. Déployez l'extension du bac de sortie.

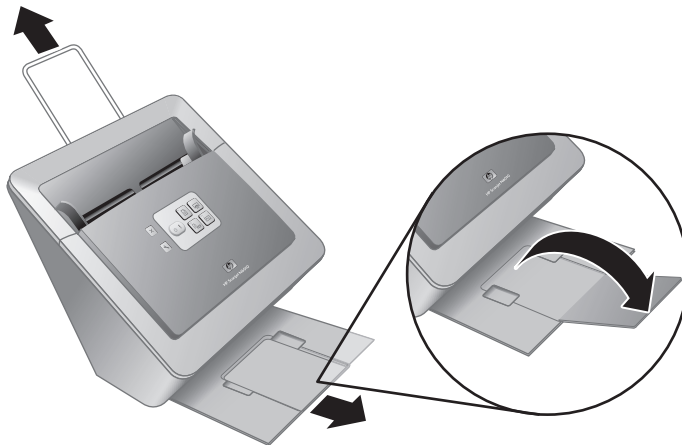

3. Pour les originaux de plus grande taille, déployez l'extension du bac d'alimentation sur le haut du scanner.
4. Localisez l'étiquette du panneau avant livrée dans l'emballage. Retirez la protection et placez l'étiquette sur l'extension située sous le logo HP sur le panneau avant.

Cette étiquette fournit des informations sur les boutons et voyants du panneau avant.

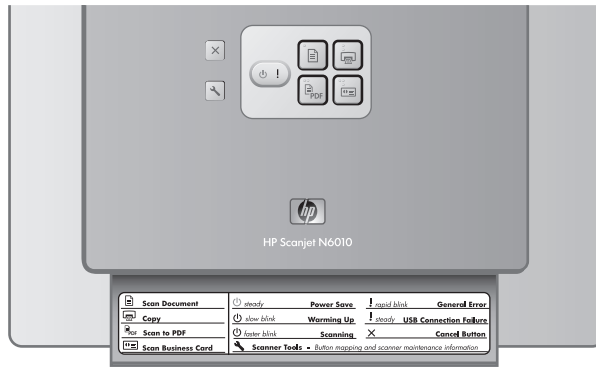

Français

## Etape 6. Test de l'installation

 **Attention** Avant de placer un élément dans le bac d'alimentation, assurez-vous que celui-ci n'est ni encollé, ni enduit d'une substance pouvant laisser des traces à l'intérieur du scanner.

Vérifiez l'absence de plis, d'ondulations, d'agrafes, de trombones ou de tout autre élément attaché. Les feuilles ne doivent pas être collées entre elles.

1. Placez une seule page dans le bac d'alimentation. La page doit être positionnée face imprimée vers le bas, avec le haut de la page pointant vers le bas (⌂).

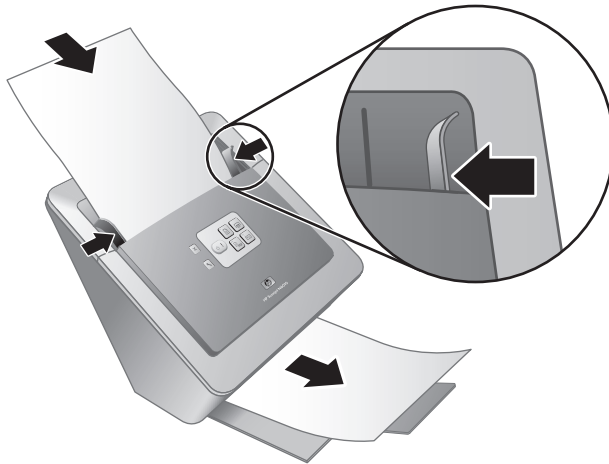

2. Ajustez les guides papier. Ils doivent toucher les deux côtés de la page pour fonctionner correctement. Assurez-vous que la page est droite et que les guides sont placés contre les bords de la page.



**Remarque** Pour ajuster les guides papier, appuyez sur la partie inférieure du guide.

3. Appuyez sur le bouton **Numériser vers PDF** (⌂<sub>PDF</sub>).

La page passe dans le scanner. Une numérisation de la page doit s'afficher sur l'écran de votre ordinateur dans l'afficheur PDF. Elle confirme la réussite de l'installation.



**Remarque** Adobe Acrobat Reader ou un autre programme d'affichage PDF doit être installé pour terminer correctement cette procédure. Si vous n'avez pas d'afficheur PDF, lancez ce test à l'aide du bouton **Numériser document**.

Si aucune numérisation de la page ne s'affiche sur l'écran de votre ordinateur, reportez-vous à *Résolution des problèmes*, page 18.



## CD du logiciel de numérisation HP

Cette section décrit les programmes logiciels de numérisation HP fournis avec le scanner. Tous les programmes sont pris en charge par les systèmes d'exploitation Microsoft Windows 2000 et XP, y compris x-64.

Deux programmes non HP sont inclus. Ces logiciels ne sont pas disponibles pour tous les modèles de scanner ni dans tous les pays/toutes les régions.

Programmes	Utilisation du logiciel
Logiciel de numérisation HP	<p>Le logiciel de numérisation HP inclut les utilitaires HP Outils du scanner, Copie de documents, Créateur de PDF ainsi que les pilotes du scanner TWAIN.</p> <ul style="list-style-type: none"><li>• Utilisez l'utilitaire Outils du scanner pour configurer les paramètres du bouton Numériser vers PDF, pour associer les boutons du scanner aux différentes applications, pour désactiver les boutons du scanner ou pour afficher les informations d'entretien du scanner. Vous pouvez le lancer à partir du bouton du panneau avant <b>Outils du scanner</b> ou à partir du menu <b>Démarrer</b>.</li><li>• Utilisez l'utilitaire Copie de documents pour configurer les copies envoyées par le scanner vers l'imprimante par défaut. Vous pouvez le lancer à partir du bouton du panneau avant <b>Copier</b> ou à partir du menu <b>Démarrer</b>.</li><li>• Le logiciel de Créateur de PDF HP utilise l'image numérisée pour créer un fichier PDF. Il ne comporte pas d'interface utilisateur mais vous pouvez configurer les paramètres PDF à l'aide de l'utilitaire Outils du scanner.</li><li>• Les pilotes TWAIN sont nécessaires pour utiliser le scanner avec des applications d'entreprise standard et des logiciels personnalisés. Ils correspondent à la configuration minimale requise pour que le scanner fonctionne correctement.</li></ul>
NewSoft Presto! PageManager	Utilisez ce logiciel pour créer des images ou des documents numérisés et les enregistrer sous divers formats. Fournit un accès à la gestion de documents (archive, réutilisation), à OCR, à la messagerie électronique et à la télécopie.
NewSoft Presto!BizCard	Utilisez ce logiciel pour numériser des cartes professionnelles et organiser vos contacts dans une base de données conviviale.

## Mode Economie d'énergie ou Mode Préchauffage instantané de la lampe

Au cours du processus d'installation, il vous demandé si vous souhaitez activer le mode Economie d'énergie ou Préchauffage instantané de la lampe pour le scanner. En mode Economie d'énergie, la lampe du scanner s'éteint à la fin du délai prévu ainsi qu'après une période d'inactivité (environ 15 minutes).

En mode Préchauffage instantané de la lampe, même si la lampe du scanner s'éteint à la fin du délai prévu ou automatiquement après une certaine période d'inactivité (15 minutes environ), elle reste chaude et prête à numériser.





Pour passer du mode Economie énergie au mode Préchauffage instantané de la lampe, sélectionnez l'option **Préchauffage instantané de la lampe** de l'onglet **Maintenance** de l'utilitaire Outils du scanner. Pour revenir au mode Economie énergie, désactivez l'option **Préchauffage instantané de la lampe**.

## 2 Utilisation des boutons du scanner

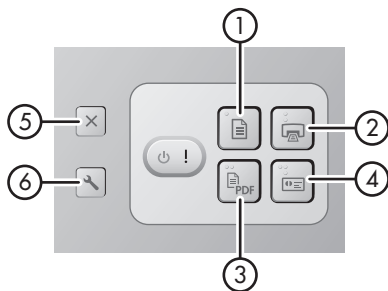

### Boutons du scanner

Utilisez les boutons du panneau avant du scanner pour lancer une numérisation, en annuler une ou configurer certains paramètres du scanner.



Icône	Nom du bouton	Description
1 	<b>Numériser document</b> (bouton à gauche en haut)	Lancer une numérisation. Par défaut, ce bouton numérise vers l'application NewSoft Presto!PageManager.
2 	<b>Copier</b> (bouton à droite en haut)	Lancer une copie et l'envoyer vers l'imprimante par défaut. L'utilitaire Copie de documents HP s'ouvre et vous permet de sélectionner les options de copie.
3 	<b>Numériser vers PDF</b> (bouton à gauche en bas)	Numériser un document et l'enregistrer au format PDF pour partage ou stockage. Le PDF s'ouvre automatiquement dans l'afficheur PDF par défaut.
4 	<b>Numériser cartes professionnelles</b> (bouton de droite en bas)	Numériser une carte professionnelle. Par défaut, ce bouton numérise vers l'application NewSoft Presto!BizCard.

(suite)

5		<b>Annuler</b> (bouton à l'extrême gauche en haut)	Annule une numérisation ou une copie en cours.
6		<b>Outils du scanner</b> (bouton à l'extrême gauche en bas)	Ouvrez l'utilitaire Outils du scanner que vous pouvez utiliser pour associer les boutons du scanner aux différentes applications, pour configurer les options PDF ou pour consulter les informations d'entretien du scanner.

Pour plus d'informations sur les boutons du scanner, outre celles fournies dans ce chapitre, reportez-vous au guide de l'utilisateur du scanner. Pour plus d'informations sur le guide de l'utilisateur du scanner, reportez-vous à la section *Informations supplémentaires*, page 15.

# 3 Informations supplémentaires

Le scanner est fourni avec plusieurs sources d'informations concernant son utilisation ainsi que celle du logiciel de numérisation HP.

## Guide de l'utilisateur HP Scanjet N6010

Le guide de l'utilisateur du scanner est la source d'informations principale pour ce produit et fournit les informations nécessaires pour l'utiliser, l'entretenir et le dépanner. Le guide se présente sous la forme d'un fichier PDF, ce qui vous permet de l'imprimer partiellement ou dans son intégralité, et sous la forme d'un fichier Aide lisible à l'écran.

Pour ouvrir le guide de l'utilisateur au format PDF :

- Cliquez sur **Démarrer**, pointez sur **Programmes** ou sur **Tous les programmes**, pointez sur **HP**, sur **Scanjet**, puis sur **N6010** et cliquez sur **Guide de l'utilisateur**.

Pour obtenir une version PDF du guide de l'utilisateur dans une autre langue :

1. Insérez le CD du logiciel de numérisation HP fourni avec le scanner dans le lecteur de CD de l'ordinateur.  
Attendez que la boîte de dialogue d'installation s'affiche.
2. Cliquez sur **Afficher ou imprimer les guides**.  
Une liste de langues s'affiche.
3. Cliquez sur la langue souhaitée.  
Une liste de guides s'affiche.
4. Cliquez sur **Guide de l'utilisateur**.

Pour une version en ligne du Guide de l'utilisateur pouvant être utilisée avec le logiciel de lecteur d'écran :

1. Insérez le CD du logiciel de numérisation HP fourni avec le scanner dans le lecteur de CD de l'ordinateur.  
Attendez que la boîte de dialogue d'installation s'affiche.
2. Cliquez sur **Afficher ou imprimer les guides**.  
Une liste de langues s'affiche.
3. Cliquez sur la langue souhaitée.  
Une liste de guides s'affiche.
4. Cliquez sur **Guide de l'utilisateur en ligne**.

## Aide de l'utilitaire Outils du scanner



Pour ouvrir l'utilitaire, procédez de l'une des manières suivantes :

- Double-cliquez sur l'icône Utilitaire Outils du scanner du bureau.
- Appuyez sur le bouton Outils du scanner (↵) sur le panneau avant du scanner.
- Cliquez sur **Démarrer**, pointez sur **Programmes** ou sur **Tous les programmes**, pointez sur **HP**, sur **Scanjet**, puis sur **N6010** et cliquez sur **Utilitaire Outils du scanner**.

(suite)

Cliquez sur **Aide** dans la boîte de dialogue Utilitaire Outils du scanner pour ouvrir le fichier Aide.

## Aides des logiciels supplémentaires

Chaque logiciel inclus sur le CD du logiciel de numérisation HP comprend une aide. Pour ouvrir l'Aide d'un logiciel, ouvrez le logiciel, sélectionnez le menu **Aide**, puis sélectionnez **Aide** ou **Utilisation de l'aide**.

## 4 Entretien et maintenance

Un nettoyage régulier du scanner garantit des numérisations de qualité optimale. L'entretien nécessaire dépend de plusieurs facteurs, notamment du taux d'utilisation et de l'environnement. Nous vous conseillons d'effectuer un nettoyage de base lorsque cela est nécessaire.

Pour plus d'informations sur l'entretien du scanner, reportez-vous au guide de l'utilisateur du scanner. Pour plus d'informations sur le guide de l'utilisateur du scanner, reportez-vous à la section *Informations supplémentaires*, page 15.



**Attention** Avant de placer un élément dans le bac d'alimentation, assurez-vous que celui-ci n'est ni encollé, ni enduit d'une substance pouvant laisser des traces à l'intérieur du scanner.

Vérifiez l'absence de plis, d'ondulations, d'agrafes, de trombones ou de tout autre élément attaché. Les feuilles ne doivent pas être collées entre elles.

# 5 Résolution des problèmes

## Le scanner ne fonctionne pas après son installation

Si le scanner ne fonctionne pas après son installation, il se peut que l'un des messages suivants s'affiche sur l'ordinateur :

- L'initialisation du scanner a échoué.
- Scanner introuvable.
- Une erreur interne s'est produite.
- Pas de communication entre l'ordinateur et le scanner.

Effectuez les opérations suivantes pour résoudre le problème :

### Étape 1. Vérification des câbles

Assurez-vous que les connexions des câbles sont en état de marche.

#### Cordon d'alimentation

Le cordon d'alimentation possède un câble associé qui se branche à l'arrière du scanner. Le connecteur situé à l'extrémité de ce câble possède un voyant vert qui s'allume lorsque le cordon d'alimentation fonctionne correctement.

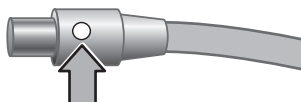

Un câble secteur est également connecté au cordon d'alimentation à une extrémité et branché sur une prise électrique ou sur un parasurtenseur à l'autre extrémité.

Le câble d'alimentation relie le scanner à une prise secteur.

1. Vérifiez que l'interrupteur à bascule est en position on.
2. Vérifiez que le voyant vert situé sur le connecteur du câble du cordon d'alimentation est allumé.
3. S'il est éteint, vérifiez que la prise électrique ou le parasurtenseur sur lequel le câble secteur est branché est alimenté.
4. Si la prise électrique ou le parasurtenseur est alimenté, mais que le voyant vert est toujours éteint, le cordon d'alimentation est peut-être défectueux. Contactez l'assistance HP pour obtenir de l'aide.

#### Câble USB

Si le scanner a perdu sa connexion USB, le voyant Erreur est allumé, fixe, de couleur orange clair. Essayez les interventions suivantes :



Vérifiez la connexion au scanner :

- Utilisez le câble fourni avec le scanner. Il se peut qu'un autre câble USB ne soit pas compatible avec le scanner.
- Vérifiez que le câble USB est connecté correctement au scanner et à l'ordinateur ou à un concentrateur USB. Lorsque le câble USB est correctement connecté à l'ordinateur, l'icône représentant un trident est orientée vers le haut.

Pour résoudre les problèmes liés à la connexion USB :

1. Procédez de l'une des manières suivantes selon la façon dont le scanner est connecté à l'ordinateur :
  - Si le câble USB est connecté à un concentrateur USB ou à une station d'accueil pour ordinateur portable, débranchez-le du concentrateur USB ou de la station d'accueil, puis rebranchez-le directement sur l'ordinateur.
  - Si le câble USB est connecté directement à l'ordinateur, branchez-le sur un autre port USB de l'ordinateur.
  - Si le câble USB est connecté à un port USB sur l'avant de l'ordinateur, branchez-le sur un port USB à l'arrière de l'ordinateur.
  - Déconnectez tous les autres périphériques USB de l'ordinateur, à l'exception du clavier et de la souris.
2. Eteignez, puis rallumez le scanner.
3. Redémarrez l'ordinateur.
4. Une fois l'ordinateur redémarré, essayez d'utiliser le scanner.

Si le scanner fonctionne après avoir modifié la façon dont il était connecté à l'ordinateur à l'étape 1, le problème de communication était vraisemblablement dû au concentrateur USB ou à la station d'accueil. Laissez le scanner directement connecté à l'ordinateur.

Si le scanner ne fonctionne pas, désinstallez, puis réinstallez le logiciel de numérisation HP.

## Etape 2. Désinstallation et réinstallation du logiciel de numérisation HP

Si le problème persiste une fois les connexions du scanner vérifiées, il se peut qu'il soit dû à une installation incomplète. Essayez de désinstaller puis de réinstaller le logiciel de numérisation HP.

1. Déconnectez le câble USB de l'ordinateur.
2. Procédez de l'une des manières suivantes pour ouvrir le **Panneau de configuration** :
  - Windows XP : Cliquez sur **Démarrer**, puis sur **Panneau de configuration**.
  - Windows 2000 : Cliquez sur **Démarrer**, pointez sur **Paramètres**, puis cliquez sur **Panneau de configuration**.
3. Double-cliquez sur l'icône **Ajout/Suppression de programmes**.  
La liste des programmes installés s'affiche.
4. Sélectionnez **Outils et pilotes HP Scanjet N6010**, puis cliquez sur **Supprimer** ou sur **Modifier/Supprimer**.
5. Suivez les instructions à l'écran.  
Si vous êtes invité à supprimer ou à réparer le logiciel, cliquez sur **Supprimer**.  
Si vous êtes invité à redémarrer l'ordinateur, cliquez sur **Non**.
6. Une fois le logiciel de numérisation HP supprimé, débranchez le scanner de la prise secteur.

7. Redémarrez l'ordinateur.
8. Insérez le CD du logiciel de numérisation HP dans le lecteur de votre ordinateur.
9. Suivez les instructions à l'écran pour installer le logiciel de numérisation HP.
10. Une fois le logiciel de numérisation HP installé, branchez le scanner à la prise secteur, allumez-le, puis connectez-le à l'ordinateur à l'aide du câble USB.
11. Suivez les instructions à l'écran.

### Les boutons du scanner ne fonctionnent pas correctement

Après chaque étape, lancez une numérisation pour vérifier que les boutons fonctionnent. Si le problème persiste, passez à l'étape suivante.

1. Il se peut qu'un câble ne soit pas bien branché. Assurez-vous que le câble USB et le cordon d'alimentation sont correctement branchés.
2. Eteignez le scanner pendant 30 secondes, puis rallumez-le.
3. Redémarrez votre ordinateur.
4. Si le problème persiste, il est possible que les boutons soient désactivés. Essayez la procédure suivante :
  - a. Cliquez sur **Panneau de configuration**, choisissez **Scanners et appareils photo**, puis sélectionnez, dans la liste, le modèle de scanner qui correspond au vôtre.
  - b. Essayez l'une des procédures suivantes :
    - Windows 2000 : assurez-vous que l'option **Désactiver les événements de périphériques** n'est pas sélectionnée.
    - Windows XP : assurez-vous que l'option **Ne rien faire** n'est pas sélectionnée.
5. Les boutons sont peut-être désactivés dans l'utilitaire Outils du scanner. Essayez la procédure suivante :
  - a. Ouvrez l'utilitaire Outils du scanner. Pour plus d'instructions, reportez-vous à la section *Aide de l'utilitaire Outils du scanner*, page 15 ou au guide de l'utilisateur du périphérique.
  - b. Cliquez sur l'onglet **Boutons**.
  - c. Assurez-vous que la case **Désactiver les boutons** N'EST PAS cochée.
6. Assurez-vous qu'un logiciel est associé au bouton du scanner en procédant comme suit :
  - a. Ouvrez l'utilitaire Outils du scanner. Pour plus d'instructions, reportez-vous à la section *Aide de l'utilitaire Outils du scanner*, page 15 ou au guide de l'utilisateur du périphérique.
  - b. Cliquez sur l'onglet **Boutons**.
  - c. Vérifiez que chaque bouton est associé au logiciel adéquat. Pour plus d'informations, cliquez sur **Aide** dans l'utilitaire Outils du scanner.

### Autres sources d'aide

Pour plus d'informations sur la résolution des problèmes concernant le scanner et les logiciels qui l'accompagnent, reportez-vous à la section *Informations supplémentaires*, page 15.

# 6 Assistance produits

Cette section décrit les options de l'Assistance produits.

## Accessibilité

Pour éviter que les boutons ne soient involontairement activés, vous pouvez utiliser l'utilitaire Outils du scanner pour désactiver les boutons du panneau avant. Vous pouvez utiliser le même utilitaire pour réactiver les boutons.

Pour plus d'informations sur l'utilitaire Outils du scanner, reportez-vous au guide de l'utilisateur du scanner. Pour plus d'informations sur le guide de l'utilisateur du scanner, reportez-vous à la section *Informations supplémentaires*, page 15.

Les personnes atteintes d'un handicap peuvent obtenir de l'aide en consultant le site Web (en anglais) à l'adresse [www.hp.com/hpinfo/community/accessibility/prodserv/](http://www.hp.com/hpinfo/community/accessibility/prodserv/).

## Site Web HP

Le site Web [www.hp.com](http://www.hp.com) donne accès à une grande diversité d'informations :

- Solutions à des problèmes techniques.
- Conseils vous permettant d'exploiter pleinement les possibilités de votre produit.
- Mises à jour des logiciels et pilotes HP
- Enregistrement de votre produit
- Abonnement aux lettres d'information, mises à jour de pilotes et de logiciels et bulletins d'assistance
- Achat d'accessoires et de consommables HP

## Obtention d'assistance

Afin de tirer le meilleur parti de votre produit HP, consultez les offres d'assistance HP standard suivantes :

1. Consultez la **documentation** qui accompagne le produit.
  - Consultez la **section de dépannage** ou **l'aide en ligne** de ce manuel/CD.
  - Consultez la section **d'aide en ligne** du logiciel.
2. Consultez le site **Assistance en ligne HP** à l'adresse [www.hp.com/support](http://www.hp.com/support) ou contactez votre **revendeur**.

L'assistance en ligne HP est disponible pour tous les clients HP. Il s'agit de la source la plus rapidement accessible pour obtenir des **informations à jour sur le produit** et **l'assistance d'experts**, ainsi que les fonctionnalités suivantes :

- Accès rapide **par messagerie** à des spécialistes de l'assistance en ligne qualifiés
- **Mises à jour de logiciels et de pilotes** pour votre produit
- Informations précieuses relatives **au dépannage et au produit** pour les problèmes techniques
- Mises à jour des produits proactives, bulletins d'assistance et **lettres d'informations** HP (disponibles lorsque vous enregistrez votre produit)

3. **Assistance HP par téléphone**

- Les options d'assistance et les frais varient en fonction du produit, du pays/de la région et de la langue.
- Les frais et les règles sont sujets à modification sans préavis. Pour obtenir les dernières informations, consultez le site Web à l'adresse **[www.hp.com/support](http://www.hp.com/support)**.

4. **Période post-garantie**

Après la période de garantie limitée, l'aide est disponible en ligne à l'adresse **[www.hp.com/support](http://www.hp.com/support)**.

5. **Prolongation ou extension de votre garantie**

Si vous souhaitez prolonger ou étendre la garantie du produit, contactez votre revendeur ou vérifiez les offres du service **HP Care Pack** à l'adresse **[www.hp.com/support](http://www.hp.com/support)**.

6. Si vous avez déjà acheté un service **HP Care Pack**, vérifiez les conditions d'assistance convenues dans votre contrat.

# 7 Garantie limitée HP

Les informations suivantes présentent les informations de garantie de ce produit.

## Déclaration de garantie limitée HP

Produit	Durée de la garantie limitée
Scanner de documents feuille à feuille HP Scanjet N6010	1 an

### A. Etendue de la garantie limitée

1. Hewlett-Packard (HP) vous garantit, en tant que client utilisateur final (Client), que chaque produit HP indiqué ci-dessus (Produit) est exempt de défauts matériels et de malfaçons pour la période spécifiée ci-dessus. La période de garantie commence à la date d'achat par le client.
2. Pour chaque produit logiciel, la garantie limitée HP ne s'applique qu'à une défaillance d'exécution des instructions de programmation. HP ne garantit pas que le fonctionnement des produits HP ne sera pas exempt d'interruptions, ni d'erreurs.
3. La garantie limitée d'HP ne couvre que les défauts survenus au cours d'une utilisation normale du Produit et ne couvre pas les autres problèmes, y compris ceux résultant :
  - a. D'une utilisation, d'un entretien, d'un stockage, d'une manipulation ou d'une modification inappropriés ;
  - b. De logiciels, de supports, de pièces, d'accessoires, de consommables ou d'adaptateurs ou sources électriques non fournis ou non agréés par HP ; ou,
  - c. D'une exploitation ou autres conditions effectuées en dehors des caractéristiques du Produit.
4. Si de tels défauts sont portés à la connaissance d'HP pendant la période de garantie, HP s'engage, à sa convenance, à remplacer ou à réparer le Produit établi comme défectueux.
5. Si HP n'est pas en mesure de procéder au remplacement ou à la réparation d'un Produit défectueux couvert par la garantie limitée HP, HP peut, sous un délai raisonnable après avoir reçu notification du problème, fournir un produit similaire en termes de performances ou un remboursement du prix d'achat au prorata de l'utilisation et d'autres facteurs appropriés.
6. HP n'a aucune obligation de remplacer, réparer ou rembourser tant que le Client n'a pas retourné le Produit défectueux à HP et fourni une preuve d'achat valide.
7. Tout produit de remplacement peut être neuf ou comme neuf, du moment où il inclut des fonctionnalités identiques ou supérieures à celles du Produit remplacé.

8. Un Produit peut comporter des pièces, des composants ou des matériaux remanufacturés équivalents à des pièces, composants ou matériaux neufs dans leur fonctionnement.
9. La garantie limitée de HP est valable dans tout pays/toute région ou localité où HP a un centre d'assistance et une présence commerciale pour le Produit. Le niveau des services de garantie dépend des réglementations locales. Des extensions de garantie, comme l'échange le jour suivant, le service sur site et l'assurance pour les dégâts accidentels, peuvent être achetées auprès d'HP.

#### **B. Limitations de garantie**

DANS LES LIMITES AUTORISEES PAR LA LEGISLATION LOCALE EN VIGUEUR, NI HP NI SES FOURNISSEURS TIERS N'ACCORDENT AUCUNE AUTRE GARANTIE OU CONDITION D'AUCUNE SORTE, ECRITE OU ORALE, RELATIVE A UN PRODUIT ET REJETTENT SPECIFIQUEMENT TOUTES GARANTIES OU CONDITIONS DE COMMERCIALISATION, DE QUALITE SATISFAISANTE ET D'ADAPTATION A UN USAGE PARTICULIER.

#### **C. Limitations de responsabilité**

1. Dans les limites autorisées par la législation en vigueur, les recours de cette déclaration de garantie limitée constituent les seuls et uniques recours du Client.
2. DANS LES LIMITES AUTORISEES PAR LA LEGISLATION EN VIGUEUR, A L'EXCEPTION DES OBLIGATIONS EXPRESSEMENT ENONCEES DANS CETTE DECLARATION DE GARANTIE LIMITEE, HP OU SES FOURNISSEURS NE POURRONT EN AUCUN CAS ETRE TENUS RESPONSABLES DE QUELQUES DOMMAGES DIRECTS, INDIRECTS, PARTICULIERS, FORTUITS OU CONSECUTIFS FONDES SUR UN CONTRAT, UN PREJUDICE OU AUTRE RAISON LEGALE, MEME SI HP A ETE AVISE DU RISQUE DE CE DOMMAGE.

#### **D. Réglementation locale**

1. Cette déclaration de garantie limitée accorde au Client des droits spécifiques. Le client peut également avoir d'autres droits spécifiques et il se peut qu'ils varient d'un état à l'autre aux Etats-Unis, d'une province à l'autre au Canada et d'un pays/d'une région à un(une) autre dans le reste du monde.
2. Si cette déclaration de garantie limitée entre en conflit avec la législation locale en vigueur, elle est réputée modifiée pour se conformer à ladite législation. Selon la réglementation locale, certaines renonciations et limitations de cette déclaration de garantie limitée peuvent ne pas s'appliquer au Client. Par exemple, le gouvernement fédéral des Etats-Unis, certains états de ce pays et certains gouvernements en dehors des Etats-Unis (y compris des provinces du Canada) peuvent :
  - a. Accorder au Client des droits de garantie supplémentaires ;
  - b. Interdire que les renonciations et limitations de cette déclaration de garantie limitée limitent les droits obligatoires prévus par la loi pour un client (par exemple, le Royaume-Uni) ;
  - c. Sinon, limiter la possibilité d'un fabricant d'appliquer de telles renonciations ou limitations ;
  - d. Indiquer la durée des garanties implicites auxquelles le fabricant peut renoncer ; ou,
  - e. Interdire les limitations de durée des garanties implicites.

3. Le Client peut bénéficier de droits légaux supplémentaires en fonction de son contrat de vente. Ces droits ne sont en aucun cas affectés par cette déclaration de garantie limitée.
4. Pour les opérations des clients aux Etats-Unis, toute garantie implicite imposée par la loi est limitée en durée à la période de garantie expresse.
5. POUR LES OPERATIONS DES CLIENTS EN AUSTRALIE ET EN NOUVELLE-ZELANDE, LES CONDITIONS DE CETTE DECLARATION DE GARANTIE LIMITEE, N'EXCLUENT, NE RESTREIGNENT NI NE MODIFIENT LES DROITS STATUTAIRES OBLIGATOIRES APPLICABLES A LA VENTE D'UN PRODUIT A CES CLIENTS, MAIS VIENNENT S'Y AJOUTER.

Vous pouvez bénéficier de droits légaux supplémentaires par rapport au vendeur en fonction de votre contrat de vente. Ces droits ne sont en aucun cas affectés par cette déclaration de garantie limitée HP.

Vous trouverez, sur la page de couverture intérieure du présent manuel, les noms et adresses des entités HP responsables de l'application de la garantie limitée HP dans votre pays/région.

# 8 Informations juridiques et caractéristiques du produit

Vous trouverez, dans cette rubrique, les informations juridiques et les caractéristiques produit des accessoires et du scanner HP Scanjet N6010.

## Caractéristiques du scanner

Désignation	Description
Type de scanner	Scanner feuille à feuille recto verso
Taille	Largeur : 320 mm (12,6 pouces), Profondeur : 270 mm (10,63 pouces), Hauteur : 312 mm (12,28 pouces)
Poids	5,4 kg (11,8 livres)
Élément de numérisation	Périphérique à couplage de charge
Interface	USB 2.0 pleine vitesse
Résolution optique	Matériel 600 x 600 dpi
Alimentation secteur	100-240 V~, 50/60 Hz, 1,5 A
Consommation d'énergie	Fonctionnement :32 W Mode Veille :5,25 W
	Votre scanner HP est compatible avec ENERGY STAR®. En tant que partenaire du programme ENERGY STAR®, Hewlett-Packard Company a établi que le présent produit remplissait les exigences de la norme ENERGY STAR® sur l'économie d'énergie.

## Caractéristiques relatives à l'environnement

Désignation	Description
Température	Lors du fonctionnement du scanner : de 10 °C à 35 °C (de 50° à 95° F)
	Stockage : de -40 °C à 60 °C (de -40° à 140° F)
Humidité relative	Lors du fonctionnement du scanner : 15 % à 80 % (sans condensation) de 10 °C à 35 °C (de 50° à 95° F)
	Stockage : jusqu'à 90 % de 0 °C à 60 °C ou (32° à 140° F)



## Informations juridiques

**Numéro de modèle légal** : Afin de permettre son identification sur le plan juridique, un numéro de modèle légal a été attribué à votre produit. Le numéro de modèle légal de votre produit est FCLSD-0601. Ce numéro ne doit pas être confondu avec le nom commercial de votre appareil (HP Scanjet N6010) ou la référence produit (L1983A). Vous trouverez des informations juridiques supplémentaires concernant votre scanner dans le fichier `regulatory_supplement.htm` sur le CD du logiciel de numérisation HP.



**Remarque** L'étiquette légale (comportant les références et numéros de série) se trouve au bas du scanner. Toutefois, lorsque vous insérez le bac de sortie au bas du scanner, vous recouvrez l'étiquette légale.

## Informations sur le recyclage et la mise au rebut de certains matériaux

Les règles ci-dessous de recyclage et de mise au rebut des matériaux s'appliquent à ce produit.

### Collecte des déchets des particuliers au sein de l'Union européenne Collecte des déchets



Ce symbole, qui apparaît sur le produit ou sur son emballage, indique que ce produit ne doit pas être jeté avec les ordures ménagères. C'est à vous de le déposer dans un point de collecte des déchets spécialisé dans le recyclage du matériel électrique et électronique. La collecte et le recyclage séparés des déchets permettent de préserver les ressources naturelles et de protéger la santé des individus. Pour plus d'informations sur les points de collecte des déchets et sur le recyclage, contactez votre revendeur, la mairie, le service local de ramassage des ordures ou le magasin dans lequel vous avez acheté le produit.

### Programme de gestion de l'environnement

Hewlett-Packard s'engage à fournir des produits de qualité au sens environnemental du terme. Ce produit a été conçu pour le recyclage. Le nombre de matériaux a été limité au minimum possible tout en assurant un fonctionnement performant et une fiabilité optimale. Nous avons utilisé des matériaux hétérogènes conçus pour se séparer facilement. Les dispositifs de fixation et autres connexions sont faciles à localiser ainsi que faciles d'accès. Vous pouvez les retirer tout aussi facilement à l'aide d'outils couramment utilisés. Les pièces clés ont été conçues pour y accéder rapidement afin de démonter et réparer le périphérique dans les plus brefs délais. Pour plus d'informations,

visitez le site Web HP d'engagement pour l'environnement à l'adresse : [www.hp.com/globalcitizenship/environment/](http://www.hp.com/globalcitizenship/environment/)

### **Matières plastiques**

Les pièces en matière plastique de plus de 25 grammes sont signalées conformément aux normes internationales destinées à favoriser une meilleure identification des matières plastiques en vue de leur recyclage en fin de vie.

### **Programme de recyclage**

HP offre un nombre toujours plus grand de programmes de retour produit et de recyclage dans de nombreux pays/nombreuses régions et est associé avec les plus grands centres de recyclage de produits électroniques au monde. HP protège les ressources naturelles en revendant certains de ses produits les plus populaires. Pour plus d'informations sur le recyclage des produits HP, visitez le site : [www.hp.com/hpinfo/globalcitizenship/environment/recycle/](http://www.hp.com/hpinfo/globalcitizenship/environment/recycle/)

### **Traitement spécial des matériaux**

Ce produit HP contient des matériaux qui risquent de nécessiter un traitement spécial lorsqu'ils seront hors d'usage. Le mercure contenu dans la(les) lampe(s) fluorescente(s) de ce produit est exempté de la directive européenne 2002/95/EC, Restrictions of Hazardous Substances.

# Guía de instalación y asistencia técnica

Español



## **Copyright y licencia**

(c) 2006 Copyright Hewlett-Packard Development Company, L.P.

Queda prohibida la reproducción, adaptación o traducción sin previa autorización por escrito, a excepción de lo permitido por las leyes de copyright.

La información que aparece en el presente documento está sujeta a cambios sin notificación previa.

Las únicas garantías de los productos y servicios de HP se exponen en las declaraciones de garantía expresa adjuntas a dichos productos y servicios. No se debe interpretar que la información contenida en el presente documento constituye una garantía adicional. HP no será responsable de los errores u omisiones técnicos o de edición que incluya el presente documento.

## **Créditos de marcas comerciales**

ENERGY STAR es una marca de servicio registrada en EE.UU. de la Agencia para la Protección del Medio Ambiente de Estados Unidos.

Microsoft y Windows son marcas comerciales registradas de Microsoft Corporation.

# Contenido

<b>1</b>	<b>Primeros pasos</b> .....	4
	Paso 1. Compruebe el contenido de la caja.....	4
	Paso 2. Instalar el software.....	5
	Paso 3. Conectar la fuente de alimentación .....	5
	Paso 4. Conectar el cable USB .....	7
	Paso 5. Preparar el escáner para su uso.....	8
	Paso 6. Probar la instalación.....	10
	Scanning software CD.....	11
	Modo Ahorro de energía o modo Encendido instantáneo de lámpara.....	12
<b>2</b>	<b>Utilización de los botones del escáner</b> .....	13
	Botones del escáner.....	13
<b>3</b>	<b>Dónde obtener información adicional</b> .....	15
	Guía del usuario de HP Scanjet serie 6010.....	15
	Ayuda de la Utilidad de herramientas del escáner.....	16
	Ayuda del software adicional.....	16
<b>4</b>	<b>Cuidado y mantenimiento</b> .....	17
<b>5</b>	<b>Solución de problemas</b> .....	18
	El escáner no funciona después de instalarlo.....	18
<b>6</b>	<b>Asistencia técnica para productos</b> .....	21
	Accesibilidad.....	21
	Sitio Web HP.....	21
	Obtención de asistencia.....	22
<b>7</b>	<b>Garantía limitada de HP</b> .....	23
	Declaración de garantía limitada de HP.....	23
<b>8</b>	<b>Información sobre normativas y especificaciones del producto</b> .....	26
	Especificaciones del escáner.....	26
	Especificaciones medioambientales.....	26
	Información sobre normativas.....	27
	Información de reciclaje y materiales restringidos.....	27

# 1 Primeros pasos

Siga estos pasos para configurar el escáner:

## Paso 1. Compruebe el contenido de la caja

Desembale el hardware del escáner. Asegúrese de quitar cualquier cinta de embalaje.

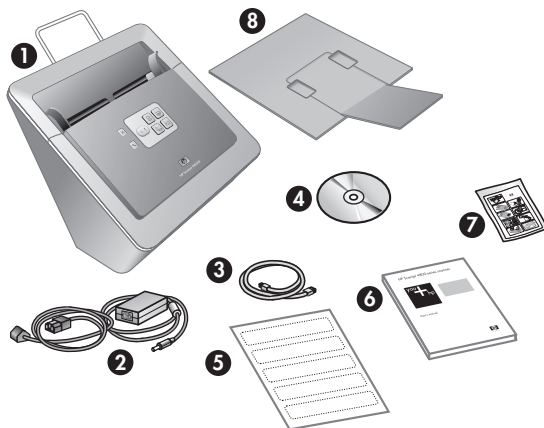

1	Escáner HP Scanjet serie 6010
2	Fuente de alimentación
3	Cable USB
4	CD con el software de escaneo (para obtener más información, consulte <i>Scanning software CD</i> en la página 11).
5	Etiquetas del panel frontal
6	Guía de instalación y asistencia técnica (este libro)
7	Paño de limpieza del recorrido del papel (para utilizarlo en un mantenimiento posterior)
8	Bandeja de salida

## Paso 2. Instalar el software

Se incluyen varios programas de software de escaneo con el escáner. Para obtener más información sobre estos programas, consulte *Scanning software CD* en la página 11.

 **Precaución** Antes de conectar el cable USB al equipo, instale el software de escaneo.

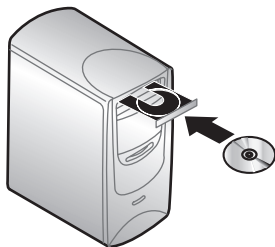

1. Inserte el scanning software CD que acompaña al escáner en la unidad de CD del equipo.
2. Espere a que aparezca el cuadro de diálogo de la instalación. Si el cuadro de diálogo de la instalación no aparece tras unos instantes, haga lo siguiente.
  - a. Haga clic en **Inicio** y seleccione **Ejecutar**.  
Se abre el cuadro de diálogo **Ejecutar**.
  - b. En la casilla **Abrir**, escriba `d:\setup.exe` (d: corresponde a la letra de la unidad de CD de su equipo).
  - c. Haga clic en **Aceptar**.
3. En el cuadro de diálogo de la instalación, seleccione los programas de software que desea instalar. Es recomendable que instale todos los programas del CD para utilizar todas las funciones del escáner.
4. Siga las instrucciones en pantalla para completar la instalación.  
Durante el proceso de instalación tendrá la posibilidad de activar el modo Ahorro de energía o el modo Encendido instantáneo de lámpara. Para obtener más información sobre estas opciones, consulte *Modo Ahorro de energía o modo Encendido instantáneo de lámpara* en la página 12.  
El programa de instalación también comprobará si tiene instalado Adobe Acrobat Reader para ver archivos PDF. Si no está instalado, le mostrará las instrucciones para instalarlo.

## Paso 3. Conectar la fuente de alimentación

La fuente de alimentación tiene unido un cable que se enchufa en la parte posterior del escáner. El conector del extremo de este cable tiene un LED verde que está encendido cuando la fuente de alimentación funciona correctamente.

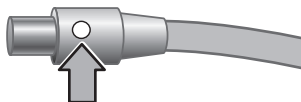

La fuente de alimentación tiene un cable de CA que está conectado a la fuente de alimentación en un extremo y enchufada a un enchufe eléctrico o protector de sobretensión en el otro extremo.

1. Enchufe el cable de CA a la parte posterior de la fuente de alimentación.

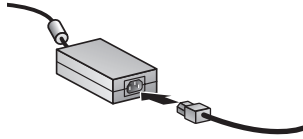

2. Enchufe el otro extremo del cable de CA en un enchufe eléctrico o en un protector de sobretensión.
3. Compruebe que el LED verde del conector del cable de la fuente de alimentación esté encendido.
  - Si el LED verde no está encendido, asegúrese de que el enchufe eléctrico o el protector de sobretensión al que está conectado el cable de CA reciba alimentación.
  - Si el enchufe eléctrico o el protector de sobretensión recibe alimentación pero el LED verde sigue sin estar encendido, es posible que la fuente de alimentación sea defectuosa. Póngase en contacto con el soporte técnico de HP para obtener asistencia.
4. Si el LED verde está encendido, enchufe la fuente de alimentación en la parte posterior del escáner.

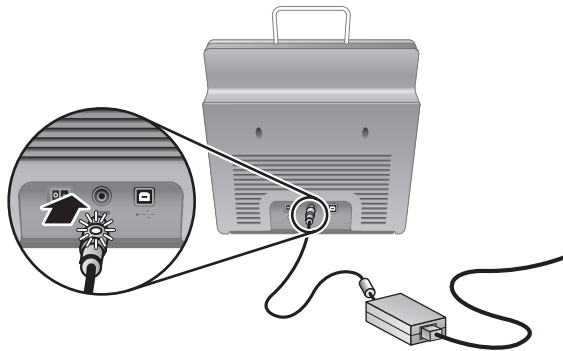

5. Encienda el escáner. Colóquese frente a la parte posterior del escáner y pulse el interruptor de **encendido** hacia la izquierda.

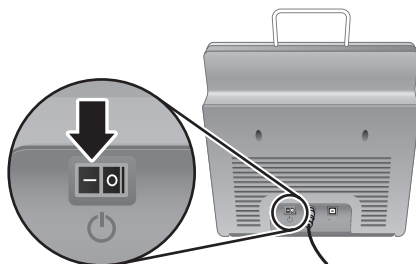



## Paso 4. Conectar el cable USB

 **Precaución** Asegúrese de instalar el software antes de conectar el escáner al equipo con el cable USB. Consulte *Paso 2. Instalar el software* en la página 5.

Utilice el cable USB incluido con el escáner para conectar el escáner al equipo.

1. Conecte el extremo cuadrado del cable al escáner.

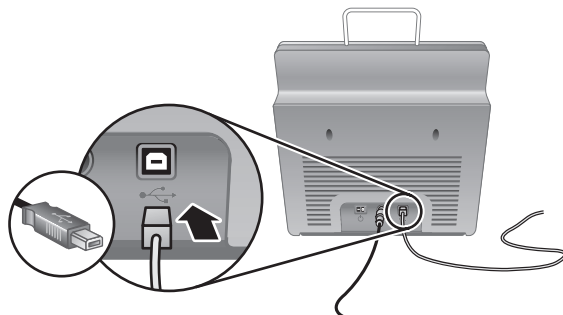

2. Conecte el extremo rectangular del cable al equipo.



**Nota** Si el equipo dispone de varios puertos USB, en la parte frontal y en la posterior, utilice el puerto USB de la parte posterior.

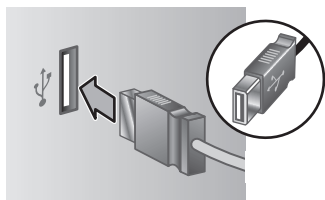

## Paso 5. Preparar el escáner para su uso

1. Instale la bandeja de salida Para instalarla, introduzca la bandeja, con la extensión hacia arriba, en las ranuras de la parte inferior del escáner.

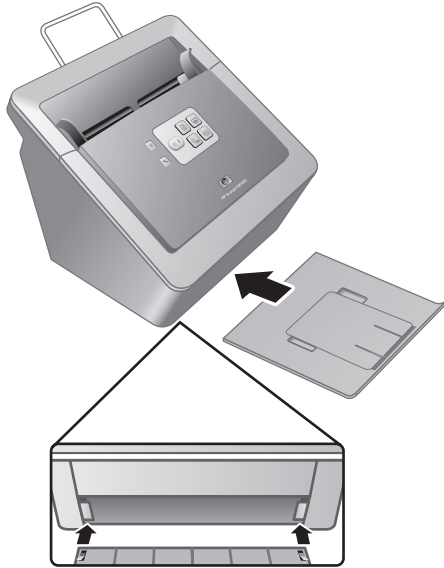

2. Despliegue la extensión de la bandeja de salida

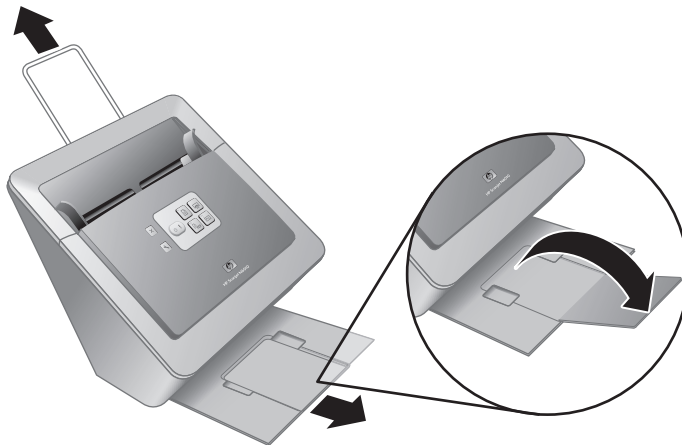

3. Para originales más largos, extraiga la extensión del alimentador de documentos de la parte superior del escáner.
4. Localice la etiqueta del panel frontal en la caja del producto. Quite el soporte y coloque la etiqueta en la bandeja extensible situada debajo del logotipo de HP del

panel frontal. Esta etiqueta proporciona información sobre los botones del panel frontal y las luces del indicador LED.

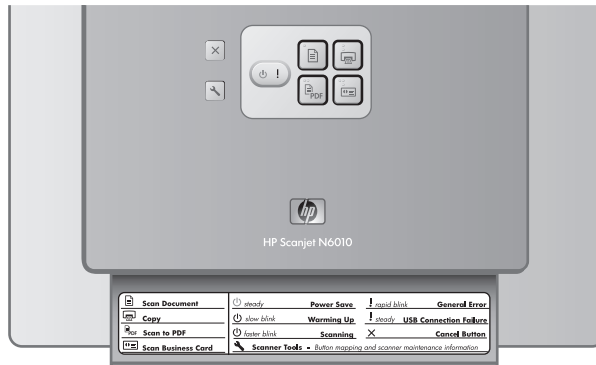

## Paso 6. Probar la instalación

-  **Precaución** Antes de colocar un elemento en el alimentador de documentos, asegúrese de que éste no contiene pegamento húmedo, líquido corrector o cualquier otra sustancia que pueda traspasar al interior del escáner.

Asegúrese de que no haya ondulaciones, arrugas, grapas, clips y cualquier otro material adherido. Las hojas no deben estar pegadas entre sí.

1. Coloque una hoja suelta en el alimentador de documentos. Oriente la cara de la página y el encabezamiento hacia abajo ()

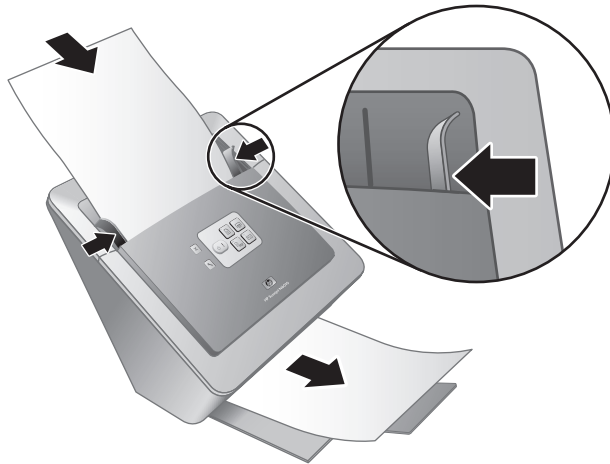

2. Ajuste las guías del papel. Éstas deben tocar ambos lados de la hoja para funcionar correctamente. Asegúrese de que la hoja está recta y las guías se ajustan a los bordes de la página.



**Nota** Para ajustar las guías del papel, presione la parte inferior de la guía.

3. Pulse el botón **Escanear como PDF** ()

La hoja avanzará a través del escáner. En el visualizador para PDF de la pantalla de su equipo aparecerá un escaneo de la página. De este modo se confirma que la instalación se ha realizado con éxito.



**Nota** Para finalizar este proceso correctamente debe tener instalado Adobe Acrobat Reader u otro visualizador de PDF. Si no dispone de un visualizador de PDF, ejecute esta prueba usando el botón **Escanear documento**.

Si no aparece en la pantalla del equipo un escaneo de la página, consulte *Solución de problemas* en la página 18.

## Scanning software CD

En este apartado se describen los programas de software de escaneo que incluye el escáner. Todos los programas son compatibles con los sistemas operativos Microsoft Windows 2000 y XP, incluidas las versiones de 64 bits.

Se incluyen dos programas de software que no son de HP. Estos programas no están disponibles para todos los modelos de escáner ni todos los países o regiones.

Programas	Uso del software
Software de escaneo HP	<p>El software de escaneo HP incluye la Utilidad de herramientas del escáner, la Utilidad de copia de documentos HP, el escritor de PDF HP y los controladores de escáner TWAIN.</p> <ul style="list-style-type: none"><li>• Utilice la Utilidad de herramientas del escáner para configurar los parámetros del botón Escanear como PDF, asociar los botones del escáner con diferentes programas, deshabilitarlos o consultar la información de mantenimiento del producto. Se puede ejecutar desde el botón <b>Herramientas del escáner</b> del panel frontal o desde el menú <b>Inicio</b>.</li><li>• Utilice la utilidad de copia de documentos para configurar las copias enviadas a su impresora predeterminada desde el escáner. Se puede ejecutar desde el botón <b>Copiar</b> del panel frontal o desde el menú <b>Inicio</b>.</li><li>• El escritor de PDF HP convierte la imagen escaneada en un archivo PDF. No tiene interfaz de usuario, pero los parámetros de PDF se pueden configurar utilizando la Utilidad de herramientas del escáner.</li><li>• Los controladores TWAIN son necesarios para utilizar el escáner con las aplicaciones estándar para empresas y con software personalizado. Reúnen los requisitos mínimos que el escáner necesita para funcionar correctamente.</li></ul>
NewSoft Presto! PageManager	Utilícelo para crear imágenes o documentos escaneados y guardarlos en una amplia gama de formatos. Le permite acceder a la gestión de documentos (archivar, reutilizar), OCR, correo electrónico y fax.
NewSoft Presto! BizCard	Utilícelo para escanear tarjetas de presentación y organice sus contactos en una base de datos de fácil manejo.

## Modo Ahorro de energía o modo Encendido instantáneo de lámpara

Durante el proceso de instalación tendrá la posibilidad de activar el modo Ahorro de energía o el modo de Encendido Instantáneo de lámpara en su escáner. El modo de Ahorro de energía programa la lámpara del escáner para apagarse automáticamente tras un período de inactividad (aproximadamente 15 minutos).

El modo de Encendido instantáneo de lámpara permite que la lámpara del escáner permanezca caliente y lista para escanear, aunque haya sido programada para apagarse automáticamente tras un período de inactividad (aproximadamente 15 minutos).

Para cambiar del modo de Ahorro de energía al modo de Encendido instantáneo de lámpara, seleccione la opción **Encendido instantáneo de lámpara** en la lengüeta **Mantenimiento** de la Utilidad de herramientas del escáner. Para volver al modo de Ahorro de energía, anule la selección de la opción **Encendido instantáneo de lámpara**.

## 2 Utilización de los botones del escáner

### Botones del escáner

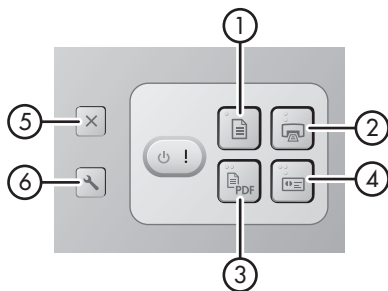

Utilice los botones del panel frontal del escáner para iniciar un escaneo, cancelarlo o configurar algunos parámetros del producto.



Iconos	Nombre del botón	Descripción
1	<b>Escanear documento</b> (botón superior izquierdo)	Inicia un escaneo. De manera predeterminada, este botón escanea para la aplicación NewSoft Presto! PageManager.
2	<b>Copiar</b> (botón superior derecho)	Inicia una copia y la envía a la impresora predeterminada. La Utilidad de copia de documentos HP se abre y le permite seleccionar las opciones de la copia.
3	<b>Escanear como PDF</b> (botón inferior izquierdo)	Escanea un elemento y lo guarda como archivo PDF para compartirlo o almacenarlo. De manera predeterminada, el PDF se abre automáticamente en el visualizador para PDF predeterminado.
4	<b>Escanear tarjeta de presentación</b> (botón inferior derecho)	Escanea una tarjeta de presentación. De manera predeterminada, este botón escanea para la aplicación NewSoft Presto! BizCard.

Capítulo 2

(continúa)

5		<b>Cancelar</b> (botón extremo superior izquierdo)	Cancela un escaneo o una copia en curso.
6		<b>Herramientas del escáner</b> (botón extremo izquierdo)	Abra la Utilidad de herramientas del escáner para asociar los botones del escáner con diferentes programas, configurar las opciones PDF o consultar la información de mantenimiento del producto.

Para obtener información acerca de los botones del escáner adicional a la proporcionada en este capítulo consulte la guía de uso del escáner. Para obtener información acerca de la guía del usuario del escáner, consulte *Dónde obtener información adicional* en la página 15.



# 3 Dónde obtener información adicional

El escáner incluye información sobre el modo de empleo del dispositivo y del software de escaneo.

## Guía del usuario de HP Scanjet serie 6010

La guía del usuario del escáner es la principal fuente de información sobre este producto e incluye la información necesaria sobre su uso, mantenimiento y solución de problemas. La guía del usuario está disponible en formato PDF, de modo que puede imprimir la totalidad o una parte de su contenido, y en un archivo de Ayuda que puede leer en su pantalla.

Para abrir la guía del usuario en PDF:

- Haga clic en **Inicio**, seleccione **Programas** o **Todos los programas**, seleccione **HP, Scanjet, N6010** y después haga clic en **Guía del usuario**.

Para obtener una versión PDF de la guía del usuario en otro idioma:

1. Inserte el Scanning software CD que acompaña al escáner en la unidad de CD de su equipo.  
Espere a que se muestre el cuadro de diálogo de instalación.
2. Haga clic en **Visualización o impresión de las guías**.  
Se mostrará una lista de idiomas.
3. Haga clic en el idioma que desee.  
Se mostrará una lista de guías.
4. Haga clic en **Guía del usuario**.

Para consultar la versión de Ayuda en línea de la guía del usuario compatible con el software de lectura en pantalla:

1. Inserte el Scanning software CD que acompaña al escáner en la unidad de CD del equipo.  
Espere a que se muestre el cuadro de diálogo de instalación.
2. Haga clic en **Visualización o impresión de las guías**.  
Se mostrará una lista de idiomas.
3. Haga clic en el idioma que desee.  
Se mostrará una lista de guías.
4. Haga clic en **Guía del usuario en pantalla**.

## Ayuda de la Utilidad de herramientas del escáner



Para abrir la utilidad, siga uno de estos pasos:

- En el escritorio, haga doble clic en el icono de la Utilidad de herramientas del escáner.
- Pulse el botón Herramientas del escáner (🔍) situado en el panel frontal del escáner.
- Haga clic en **Inicio**, seleccione **Programas** o **Todos los programas**, **HP, Scanjet, N6010** y después haga clic en **Utilidad de Herramientas del escáner**.

Para abrir el archivo de ayuda, haga clic en **Ayuda** en el cuadro de diálogo de la Utilidad de herramientas del escáner.

## Ayuda del software adicional

Cada uno de los programas incluidos en el Scanning software CD incluye Ayuda del software. Para abrir la Ayuda del software, abra el programa, seleccione el menú **Ayuda** y después **Ayuda** o **Cómo utilizar la ayuda**.

## 4 Cuidado y mantenimiento

La limpieza de vez en cuando del escáner ayudará a conseguir escaneos de mayor calidad. El nivel de cuidado necesario depende de varios factores, como el nivel de uso y el entorno. Debe realizar una limpieza rutinaria cuando sea necesario.

Para obtener instrucciones acerca del mantenimiento del escáner, consulte la guía del usuario del escáner. Para obtener información acerca de la guía del usuario del escáner, consulte *Dónde obtener información adicional* en la página 15.



**Precaución** Antes de colocar un elemento en el alimentador de documentos, asegúrese de que éste no contiene pegamento húmedo, líquido corrector o cualquier otra sustancia que pueda traspasar al interior del escáner.

Asegúrese de que no haya ondulaciones, arrugas, grapas, clips y cualquier otro material adherido. Las hojas no deben estar pegadas entre sí.

# 5 Solución de problemas

## El escáner no funciona después de instalarlo

Si el escáner no funciona después de su instalación, puede mostrarse alguno de los siguientes mensajes en el equipo:

- No pudo inicializar el escáner.
- No se encuentra el escáner.
- Se ha producido un error interno.
- El equipo no se puede comunicar con el escáner.

Intente lo siguiente para solucionar el problema:

### Paso 1. Compruebe los cables

Compruebe que las conexiones de los cables se han realizado en el orden adecuado.

#### Fuente de alimentación

La fuente de alimentación tiene unido un cable que se enchufa en la parte posterior del escáner. El conector del extremo de este cable tiene un LED verde que está encendido cuando la fuente de alimentación funciona correctamente.

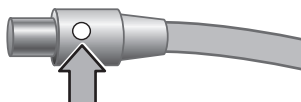

La fuente de alimentación tiene un cable de CA que está conectado a la fuente de alimentación en un extremo y enchufada a un enchufe eléctrico o protector de sobretensión en el otro extremo.

El cable de alimentación conecta el escáner a una toma de corriente.

1. Compruebe que el pulsado de alimentación esté en la posición de encendido.
2. Compruebe que el LED verde del conector del cable de la fuente de alimentación esté encendido.
3. Si el LED verde no está encendido, asegúrese de que el enchufe eléctrico o el protector de sobretensión al que está conectado el cable de CA reciba alimentación.
4. Si el enchufe eléctrico o el protector de sobretensión recibe alimentación pero el LED verde sigue sin estar encendido, es posible que la fuente de alimentación sea defectuosa. Póngase en contacto con el soporte técnico de HP para obtener asistencia.

#### Cable USB

Si el escáner pierde la conexión USB, aparecerá una luz fija ámbar en el indicador de error LED. Intente lo siguiente:

Compruebe la conexión física con el escáner:

- Utilice el cable suministrado con el escáner. Cualquier otro cable USB puede no ser compatible con el escáner.
- Compruebe que el cable USB esté conectado correctamente al escáner y al equipo o concentrador USB. El icono de tridente del cable USB está hacia arriba cuando el cable está correctamente conectado con el escáner.

Para solucionar problemas de la conexión USB:

1. Realice una de las tareas siguientes según el modo en que el escáner esté conectado al equipo:
  - Si el cable USB está conectado a un concentrador USB o a una estación base para un portátil, desconecte el cable USB del concentrador USB o de la estación base y, a continuación, conecte el cable USB directamente al equipo.
  - Si el cable USB está conectado directamente al equipo, enchúfelo en otro puerto USB del equipo.
  - Si el cable USB está conectado a un puerto USB en la parte frontal del equipo, utilice un puerto USB de la parte posterior.
  - Desconecte todos los otros dispositivos USB del equipo excepto el teclado y el ratón.
2. Apague el escáner y, a continuación, vuélvalo a encender.
3. Reinicie el equipo.
4. Tras reiniciar el equipo, intente utilizar el escáner.

Si el escáner funciona y ha cambiado la forma de conexión con el equipo del paso 1, el problema de comunicación puede implicar el concentrador USB o la estación base. Deje el escáner conectado directamente con el equipo.

Si el escáner no funciona, desinstale y después reinstale el software de escaneo de HP.

## Paso 2. Desinstale y vuelva a instalar el software de escaneo

Si la comprobación de las conexiones de los cables del escáner no solucionó el problema, puede que éste se deba a una instalación incompleta. Intente desinstalar y volver a instalar el software de escaneo.

1. Desconecte el cable USB del equipo.
2. Realice una de las siguientes tareas para abrir el **Panel de control**:
  - Windows XP: Haga clic en **Inicio**, y seleccione **Panel de control**.
  - Windows 2000: Haga clic en **Inicio**, y seleccione **Configuración** y a continuación **Panel de control**.
3. Haga doble clic en el icono **Agregar o quitar programas**.  
Se mostrará una lista de programas instalados.
4. Seleccione **Controladores y herramientas de HP Scanjet serie 6010** y haga clic en **Eliminar** o **Modificar/Eliminar**.
5. Siga las instrucciones en pantalla.  
Si se le pregunta si desea quitar o reparar el software, haga clic en **Quitar**.  
Si se le pregunta si desea reiniciar el equipo, haga clic en **No**.
6. Tras eliminar el software de escaneo, desenchufe el escáner de la toma de electricidad.
7. Reinicie el equipo.

8. Inserte el CD de software de escaneo en la unidad de CD del equipo.
9. Siga las instrucciones en pantalla para instalar el software de escaneo.
10. Una vez instalado el software de escaneo, conecte el escáner a la toma de electricidad y enciéndalo. Utilice el cable USB para conectar el escáner al equipo.
11. Siga las instrucciones en pantalla.

### Los botones del escáner no funcionan

Después de cada paso, inicie un escaneo para comprobar si funcionan los botones. Si el problema persiste, continúe en el siguiente paso.

1. Puede que algún cable esté suelto. Compruebe que el cable USB y el cable de alimentación estén conectados correctamente.
2. Apague el escáner, espere 30 segundos y vuelva a encenderlo.
3. Reinicie el equipo.
4. Si el problema persiste, los botones deben de estar desactivados. Pruebe a hacer lo siguiente:
  - a. Abra el **Panel de control**, seleccione **Escáneres y cámaras** y, a continuación, el modelo de escáner de la lista.
  - b. Realice una de las siguientes operaciones:
    - Windows 2000: Asegúrese de que no está seleccionada la opción **Desactivar eventos de dispositivos**.
    - Windows XP: Asegúrese de que no está seleccionada la opción **No realizar ninguna acción**.
5. Puede que los botones estén desactivados en la Utilidad de herramientas del escáner. Pruebe a hacer lo siguiente:
  - a. Abra la Utilidad de herramientas del escáner Para más información, consulte *Ayuda de la Utilidad de herramientas del escáner* en la página 16 o la guía del usuario del dispositivo.
  - b. Seleccione la lengüeta **Botones**.
  - c. Verifique que la casilla de verificación **Desactivar los botones del escáner** NO está seleccionada.
6. Asegúrese de que hay algún programa de software asociado con el botón del escáner haciendo lo siguiente:
  - a. Abra la Utilidad de herramientas del escáner Para más información, consulte *Ayuda de la Utilidad de herramientas del escáner* en la página 16 o la guía del usuario del dispositivo.
  - b. Seleccione la lengüeta **Botones**.
  - c. Verifique que todos los botones están asociados con el programa correcto. Para obtener más información, haga clic en **Ayuda** en la Utilidad de herramientas del escáner.

### Otras fuentes de ayuda

Si desea más ayuda sobre la solución de problemas del hardware o del software del escáner, consulte *Dónde obtener información adicional* en la página 15.

# 6 Asistencia técnica para productos

Esta sección describe las opciones de asistencia técnica.

## Accesibilidad

Para evitar que se pulse un botón por error, puede utilizar la Utilidad de herramientas del escáner para desactivar los botones del panel frontal. Puede utilizar la misma utilidad para volver a activarlos.

Para obtener más información sobre la Utilidad de herramientas del escáner, consulte la guía del usuario del escáner. Para obtener información acerca de la guía del usuario del escáner, consulte *Dónde obtener información adicional* en la página 15.

Los clientes con discapacidades físicas pueden obtener ayuda a través del sitio Web [www.hp.com/hpinfo/community/accessibility/prodserv/](http://www.hp.com/hpinfo/community/accessibility/prodserv/) (sólo para EE.UU.).

## Sitio Web HP

Visite [www.hp.es](http://www.hp.es) para obtener información variada:

- Buscar soluciones a problemas técnicos.
- Obtenga consejos sobre cómo utilizar su producto de forma eficiente y creativa.
- Actualizar el software y los controladores de HP.
- Registro del producto.
- Suscripción a hojas informativas, actualizaciones de controlador y de software y alertas de asistencia técnica.
- Comprar accesorios y suministros de HP.

## Obtención de asistencia

Para obtener los mejores resultados de su producto HP, consulte las siguientes ofertas de asistencia de HP estándar.

1. Consulte la **documentación del producto** que se incluye con el producto.
  - Revise la **sección de solución de problemas** o la **Ayuda electrónica** de este manual/CD.
  - Revise la sección de **Ayuda electrónica** del software.
2. Visite la **asistencia en línea de HP** en **www.hp.com/support** o póngase en contacto con su **punto de venta**.

La asistencia en línea de HP se encuentra disponible para todos los clientes de HP. Es la manera más rápida de obtener **información actualizada sobre el producto** y **asistencia de expertos**, y presenta las siguientes características:

- Acceso rápido por **correo electrónico** a especialistas cualificados de asistencia en línea
  - **Actualizaciones de software y controladores** para su producto
  - **Información valiosa del producto y soluciones** para problemas técnicos
  - Actualizaciones proactivas del producto, avisos de asistencia y **boletines de información HP** (disponibles al registrar el producto).
3. **Asistencia técnica de HP por teléfono**
    - Las opciones y las tarifas de asistencia técnica varían según el producto, el país y el idioma.
    - Las tarifas y las directrices están sujetas a cambios sin previo aviso. Visite el sitio Web **www.hp.com/support** para obtener la información más reciente.
  4. **Período posterior a la garantía**

Tras finalizar el período de garantía limitada, la ayuda está disponible en línea en **www.hp.com/support**.
  5. **Ampliación o mejora de su garantía**

Si desea extender o actualizar la garantía de su producto, póngase en contacto con su punto de venta o consulte las ofertas de **HP Care Pack** en **www.hp.com/support**.
  6. Si ya adquirió un servicio **HP Care Pack Service**, consulte las condiciones de asistencia técnica acordadas en el contrato.



# 7 Garantía limitada de HP

A continuación encontrará información sobre la garantía de este producto.

## Declaración de garantía limitada de HP

Producto	Duración de la garantía limitada
Escáner de documentos con alimentación de hojas HP Scanjet serie 6010	1 año

### A. Duración de la garantía limitada

1. Hewlett-Packard (HP) garantiza al usuario final del producto (Cliente), que los siguientes productos HP (Producto) no tendrán defecto alguno en los materiales y la fabricación durante el período anteriormente especificado. El período de garantía comienza a partir de la fecha de compra del producto por el Cliente.
2. Para los productos de software, la garantía limitada de HP se aplica solamente a los errores en la ejecución de las instrucciones de programación. HP no garantiza que el funcionamiento de los productos HP será ininterrumpido o sin errores.
3. La garantía limitada de HP cubre solamente aquellos defectos que son resultado del uso normal del producto, y no cubre ningún otro problema originado por lo siguiente:
  - a. Uso, mantenimiento, almacenamiento, manipulación o modificación inadecuados;
  - b. Software, materiales, piezas, accesorios, suministros o adaptadores de corriente o fuentes no suministrados o admitidos por HP: o bien,
  - c. Funcionamiento del producto fuera de los límites de las especificaciones publicadas para el mismo.
4. Si HP recibe un aviso informándole de la existencia de tales defectos durante el período de garantía, HP, a su entera discreción, podrá optar por reparar o sustituir el producto defectuoso.
5. Si HP no puede reparar o sustituir un producto defectuoso tal como establece la garantía, HP le proporcionará, dentro de un plazo razonable tras ser informado del defecto, otro producto similar en prestaciones o le devolverá el importe de la compra prorrateado según el uso y otros factores determinantes.
6. HP no tiene la obligación de sustituir, reparar o devolver el importe hasta que el Cliente devuelva el producto defectuoso a HP y presente un justificante de compra.
7. Cualquier producto sustituido será nuevo o casi nuevo, de funcionalidad igual o superior a la del producto que se reemplace.

8. Un producto puede contener piezas, componentes o materiales reacondicionados cuyo rendimiento es equivalente al de las piezas nuevas.
9. La garantía limitada de HP es válida en cualquier país o región donde HP cuente con recursos de asistencia para el producto y donde HP lo haya comercializado. El nivel del servicio de garantía podrá variar de acuerdo con las normas locales. Los servicios de ampliación de garantía, tales como el intercambio al día siguiente, reparación in situ y protección de accidentes, pueden contratarse con HP.

#### **B. Limitaciones de garantía**

EN LA MEDIDA EN QUE ESTÉ PERMITIDO POR LA LEGISLACIÓN LOCAL, NI HP NI NINGUNO DE SUS PROVEEDORES OFRECEN OTRAS GARANTÍAS O CONDICIONES DE NINGÚN TIPO, YA SEAN EXPRESAS O IMPLÍCITAS, RESPECTO A UN PRODUCTO. ASIMISMO, HP RECHAZA ESPECÍFICAMENTE TODA GARANTÍA O CONDICIÓN IMPLÍCITA DE COMERCIABILIDAD, CALIDAD SATISFACTORIA E IDONEIDAD PARA UN FIN CONCRETO.

#### **C. Limitaciones de responsabilidad**

1. En la medida en que esté permitido por la legislación local, los recursos indicados en esta Declaración de garantía limitada (DGL) son los recursos únicos y exclusivos del cliente.
2. HASTA DONDE LO PERMITA LA LEGISLACIÓN LOCAL, A EXCEPCIÓN DE LAS OBLIGACIONES ESPECÍFICAMENTE ACORDADAS EN ESTA DGL, EN NINGÚN CASO HP O SUS PROVEEDORES SERÁN RESPONSABLES DE LOS DAÑOS DIRECTOS, ESPECIALES, INCIDENTALES O CONSECUENTES, YA ESTÉN ESTIPULADOS POR CONTRATO, AGRAVIO O DE CUALQUIER OTRO MODO.

#### **D. Legislación local**

1. Esta DGL confiere al Cliente derechos legales específicos. Al cliente también podrán corresponderle otros derechos que varían de un estado a otro en EE.UU., de una provincia a otra en Canadá, y de un país a otro en cualquier lugar del mundo.
2. En la medida en que esta DGL sea incompatible con la legislación local, la DGL deberá modificarse con el fin de que esté conforme con la legislación local. En la legislación local, algunas exenciones de responsabilidad y limitaciones de la DGL no serán aplicables al cliente. Por ejemplo, el gobierno federal de los Estados Unidos, algunos estados de los EE.UU. y algunos gobiernos fuera de los EE.UU. (incluidas las provincias de Canadá) pueden:
  - a. Otorgar al cliente derechos de garantía adicionales;
  - b. Excluir las renunciaciones de responsabilidad y las limitaciones de esta DGL al limitar los derechos establecidos por la ley del consumidor (p. ej., Reino Unido);
  - c. O por el contrario restringir la capacidad del fabricante a imponer dichas renunciaciones de responsabilidad o limitaciones;
  - d. Especificar la duración de las garantías implícitas a las que el fabricante no puede renunciar; o bien,
  - e. Anular las limitaciones durante el período de las garantías implícitas.
3. El cliente tendrá derechos reglamentarios adicionales basados en su acuerdo de compra. Dichos derechos no se verán en ningún caso afectados por esta DGL.

4. En las transacciones del cliente en los EE.UU., cualquier garantía implícita impuesta por la ley estará limitada a la duración exacta del período de garantía.
5. EN LAS TRANSACCIONES DEL CLIENTE EN AUSTRALIA Y NUEVA ZELANDA, LOS TÉRMINOS DE GARANTÍA CONTENIDOS EN ESTA DGL NO EXCLUYEN, RESTRINGEN NI MODIFICAN, SINO QUE SE UNEN A LOS DERECHOS ESTATUTARIOS OBLIGATORIOS APLICABLES A LA VENTA DE UN PRODUCTO A LOS CLIENTES.

Usted puede tener derechos reglamentarios adicionales contra el vendedor basados en su acuerdo de compra. Dichos derechos no se verán en ningún caso afectados por esta garantía limitada de HP.

En la parte interior de la cubierta de este manual encontrará los nombres y las direcciones de las entidades de HP responsables de las prestaciones de la garantía limitada de HP en su país.

# 8 Información sobre normativas y especificaciones del producto

Esta sección contiene información sobre normativas y las especificaciones del escáner HP Scanjet serie 6010 y sus accesorios.

## Especificaciones del escáner

Nombre	Descripción
Tipo de escáner	Escáner de alimentación de hojas de doble cara
Tamaño	Anchura: 320 mm (12,6 pulgadas), Profundidad: 270 mm (10,63 pulgadas), Altura: 312 mm (12,28 pulgadas)
Peso	5,4 kg (11,8 lbs)
Elemento de escaneo	Dispositivo acoplado en carga (CCD)
Interfaz	USB 2.0, alta velocidad
Resolución óptica	hardware de 600 x 600 ppp
Alimentación de CA	100-240V~, 50/60Hz, 1,5 A
Consumo	Funcionamiento: 32 W Modo suspender: 5,25 W
	El escáner HP cumple con las especificaciones de ENERGY STAR(r). Como empresa colaboradora del programa ENERGY STAR(r), Hewlett-Packard Company ha determinado que este producto cumple las especificaciones para consumo eficiente de energía establecidas por ENERGY STAR(r).

## Especificaciones medioambientales

Nombre	Descripción
Temperatura	Funcionamiento del escáner: de 10 a 35 °C (50 a 95 °F)
	Almacenamiento: de -40 a 60 °C (-40 a 140 °F)
Humedad relativa	Funcionamiento del escáner: del 15% al 80% sin condensación de 10 a 35 °C (50 a 95 °F)
	Almacenamiento: hasta el 90% de 0 a 60 °C (32 a 140 °F)

## Información sobre normativas

**Número reglamentario de identificación del modelo:** Para la identificación reglamentaria, a su producto se le asigna un número de modelo reglamentario. El número de modelo reglamentario para su producto es FCLSD-0601. Este número reglamentario no debe confundirse con el nombre comercial (HP Scanjet serie 6010) ni con los números de producto (L1983A). En el archivo `regulatory_supplement.htm` que se encuentra en el Scanning software CD encontrará información reglamentaria adicional acerca de su escáner.



**Nota** La etiqueta de normativas (con los números de pieza y números de serie) se encuentra en la parte inferior del escáner. Sin embargo, cuando inserte la bandeja de papel de salida en la parte inferior del escáner cubrirá la etiqueta de normativas.

## Información de reciclaje y materiales restringidos

Este producto respeta las siguientes políticas de material restringido y reciclaje.

### Disposición de equipos sobrantes por familias privadas en la Unión Europea



Este símbolo, si aparece en el producto o en su embalaje, indica que el producto no debe desecharse junto con el resto de desechos particulares. En vez de ello, es su responsabilidad desechar su equipo sobrante llevándolo a un punto de recogida designado para el reciclaje de equipos eléctricos y electrónicos de desecho. La recogida y reciclaje por separado de su equipo en el momento de su desecho, ayudará a conservar los recursos naturales y asegurará que se recicla de tal forma que proteja la salud humana y el medioambiente. Para más información acerca de dónde puede dejar su equipo de desecho para su reciclaje, póngase en contacto con la administración local de su ciudad, con el servicio de recogida de basuras de su hogar o con la tienda donde compró el producto.

### Programa de administración de productos medioambientales

El objetivo de Hewlett-Packard es ofrecer productos de calidad respetando el medio ambiente. Este producto está diseñado para ser reciclado. Se ha utilizado el mínimo número de materiales necesario para garantizar su correcta funcionalidad y fiabilidad. Los materiales distintos se pueden separar fácilmente. Los cierres y el resto de conexiones son fáciles de situar, manejar y quitar utilizando herramientas comunes. Las piezas de alta prioridad se han diseñado para un acceso rápido y un desmontaje y reparación eficientes. Para obtener más información, visite el sitio Web del Compromiso

con el Medioambiente de HP en la siguiente dirección: [www.hp.com/globalcitizenship/environment/](http://www.hp.com/globalcitizenship/environment/)

### **Plásticos**

Los componentes de plástico con un peso superior a 25 gramos están marcados de acuerdo con la normativa internacional para facilitar la identificación de plásticos a efectos de reciclaje al final de la vida del producto.

### **Programa de reciclaje**

HP ofrece un número creciente de programas de retorno y reciclaje de productos en muchos países y regiones, así como colaboradores que disponen de los centros de reciclaje de material electrónico más grandes de todo el mundo. HP conserva recursos al revender algunos de sus productos más populares. Para obtener más información acerca del reciclaje de los productos HP, consulte: [www.hp.com/hpinfo/globalcitizenship/environment/recycle/](http://www.hp.com/hpinfo/globalcitizenship/environment/recycle/)

### **Manipulación especial de materiales**

Este producto de HP contiene materiales que pueden precisar un tratamiento especial cuando se agote su vida útil: El mercurio de la lámpara o lámparas fluorescentes de este producto está exento de la Directiva 2002/95/CE de la Unión Europea sobre Restricciones de sustancias peligrosas.

# Guia de Suporte e Instalação

Português



## **Direitos autorais e licença**

© 2006 Copyright Hewlett-Packard Development Company, L.P.

É proibida a reprodução, a adaptação ou a tradução sem permissão prévia por escrito, exceto sob as formas permitidas pelas leis de direitos autorais.

As informações contidas neste documento estão sujeitas a alterações sem aviso prévio.

As únicas garantias para produtos e serviços HP estão estabelecidas nas declarações de garantia expressa que acompanham esses produtos e serviços. Nenhuma informação neste documento deve ser interpretada como garantia adicional. A HP não será responsável por omissões ou erros técnicos ou editoriais contidos neste documento.

## **Créditos de marcas registradas**

ENERGY STAR é uma marca de serviço registrada nos EUA da Environmental Protection Agency.

Microsoft e Windows são marcas registradas da Microsoft Corporation.



# Conteúdo

<b>1</b>	<b>Como iniciar</b> .....	4
	Etapa 1. Verificação do conteúdo da caixa.....	4
	Etapa 2. Instalação do software.....	5
	Etapa 3. Conexão da alimentação de energia.....	5
	Etapa 4. Conexão do cabo USB.....	7
	Etapa 5. Preparação do scanner para utilização.....	8
	Etapa 6. Teste de instalação.....	10
	HP Scanning Software CD.....	11
	Modo Economia de energia ou Ativação instantânea da lâmpada.....	11
<b>2</b>	<b>Como utilizar os botões do scanner</b> .....	13
	Botões do scanner.....	13
<b>3</b>	<b>Onde obter informações adicionais</b> .....	15
	Guia do usuário do HP Scanjet N6010.....	15
	Ajuda do Utilitário de ferramentas do scanner.....	16
	Ajuda adicional do software.....	16
<b>4</b>	<b>Cuidado e manutenção</b> .....	17
<b>5</b>	<b>Solução de problemas</b> .....	18
	O scanner não funciona após a instalação.....	18
<b>6</b>	<b>Suporte ao produto</b> .....	21
	Acessibilidade.....	21
	Site da HP na Web.....	21
	Obtenção de assistência.....	21
<b>7</b>	<b>Garantia limitada da HP</b> .....	23
	Declaração da garantia limitada da HP.....	23
<b>8</b>	<b>Informações regulamentares e especificações do produto</b> .....	26
	Especificações do scanner.....	26
	Especificações ambientais.....	26
	Informações regulamentares.....	26
	Informações sobre materiais restritos e reciclagem.....	27

# 1 Como iniciar

Siga estas etapas para configurar o scanner:

## Etapa 1. Verificação do conteúdo da caixa

Retire o hardware do scanner da embalagem. Certifique-se de remover qualquer fita de remessa.

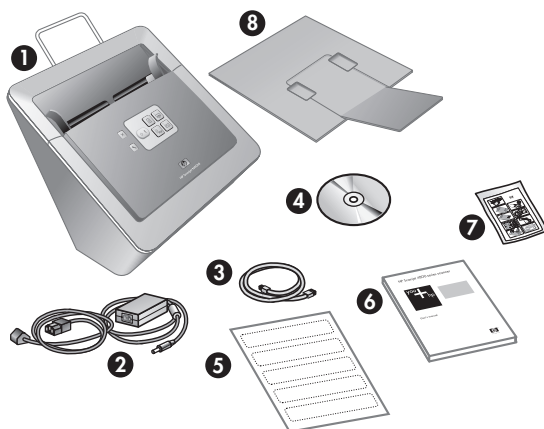

1	Scanner HP Scanjet N6010
2	Fonte de alimentação
3	Cabo USB
4	HP Scanning Software CD (para obter mais informações, consulte <i>HP Scanning Software CD</i> na página 11)
5	Etiquetas do painel frontal
6	Guia de Suporte e Instalação (este manual)
7	Pano de limpeza do trajeto de papel (para uso de manutenção posterior)
8	Bandeja de saída

## Etapa 2. Instalação do software

Há um número de programas do software de digitalização que acompanham o scanner. Para obter informações sobre esses programas, consulte *HP Scanning Software CD* na página 11.

 **Cuidado** Instale o software de digitalização antes de conectar o cabo USB ao computador.

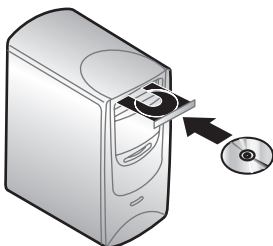

1. Insira o HP Scanning Software CD que acompanha o scanner na unidade de CD do computador.
2. Espere a exibição da caixa de diálogo de instalação. Se essa caixa não for exibida depois de alguns minutos, proceda do seguinte modo:
  - a. Clique em **Iniciar**, em seguida, em **Executar**.  
A caixa de diálogo **Executar** é exibida.
  - b. Na caixa **Abrir**, digite `d:\setup.exe` (onde `d:` é a letra da unidade de CD do seu computador).
  - c. Clique em **OK**.
3. Na caixa de diálogo de instalação, selecione os programas de software que deseja instalar. Para utilizar todos os recursos do scanner, recomendamos que sejam instalados todos os programas do CD.
4. Siga as instruções exibidas na tela para concluir a instalação.  
Durante o processo de instalação, será perguntado se deseja ativar o modo Economia de energia ou Ativação instantânea da lâmpada. Para obter informações sobre essas opções, consulte *Modo Economia de energia ou Ativação instantânea da lâmpada* na página 11.  
O programa de instalação também verificará se o Adobe Acrobat Reader está instalado para a visualização de arquivos PDF. Se não estiver instalado, serão fornecidas instruções para sua instalação.

## Etapa 3. Conexão da alimentação de energia

A fonte de alimentação tem um cabo anexado que se conecta à parte traseira do scanner. O conector da extremidade desse cabo tem um LED verde ligada quando a fonte de alimentação está funcionando corretamente.

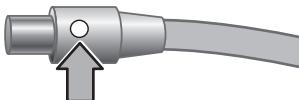

A fonte de alimentação também tem um cabo de CA conectado à fonte em uma extremidade e conectada a uma tomada ou protetor de pico em outra extremidade.

1. Conecte o cabo do adaptador na parte traseira da fonte de alimentação.

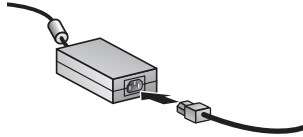

2. Conecte a outra extremidade do cabo de CA à tomada ou filtro de linha.
3. Verifique se o LED verde no conector do cabo da fonte de alimentação está ativada.
  - Se não estiver, verifique se há energia na tomada ou protetor de pico a que o cabo de CA está conectado.
  - Se houver energia na tomada ou filtro de linha, mas o LED verde ainda estiver ligado, a fonte de alimentação poderá estar com defeito. Entre em contato com o Suporte HP para obter assistência.
4. Se o LED estiver ligado, conecte a fonte de alimentação à parte traseira do scanner.

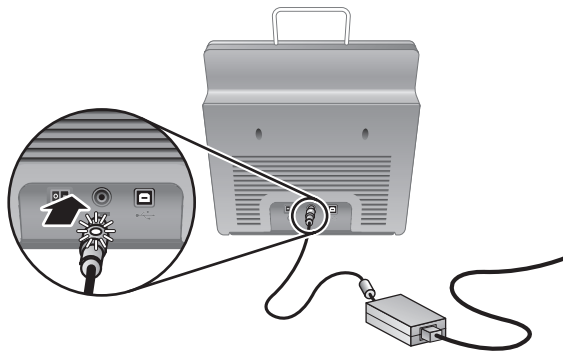

5. Ligue o scanner. Na parte de trás do scanner, pressione o botão **Power** para a esquerda.

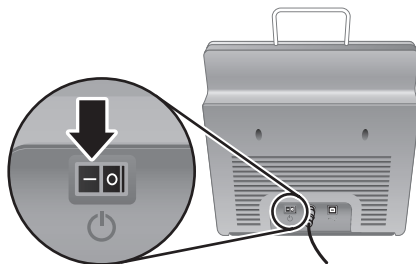

## Etapa 4. Conexão do cabo USB

 **Cuidado** Certifique-se de instalar o software antes de conectar o scanner ao computador por meio do cabo USB. Consulte *Etapa 2. Instalação do software* na página 5.

Use o cabo USB fornecido com o scanner para conectá-lo ao computador.

1. Conecte a extremidade quadrada do cabo ao scanner.

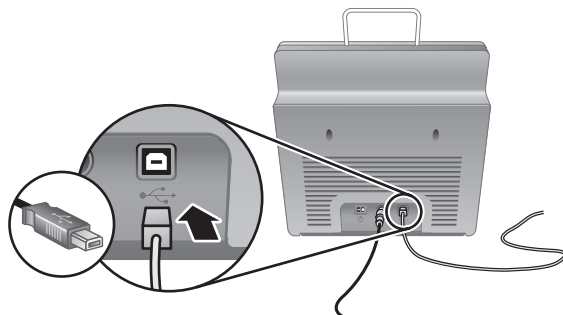

2. Conecte a extremidade retangular do cabo ao computador.



**Nota** Se houver uma porta USB nas partes dianteira e traseira do computador, utilize a porta USB da parte traseira.

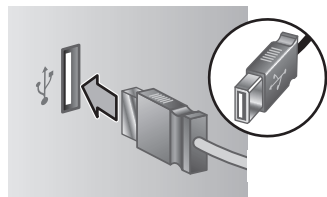

## Etapa 5. Preparação do scanner para utilização

1. Instale a bandeja de saída. Para instalá-la, deslize a bandeja, parte de cima da extensão, nos slots da guia da parte inferior do scanner.

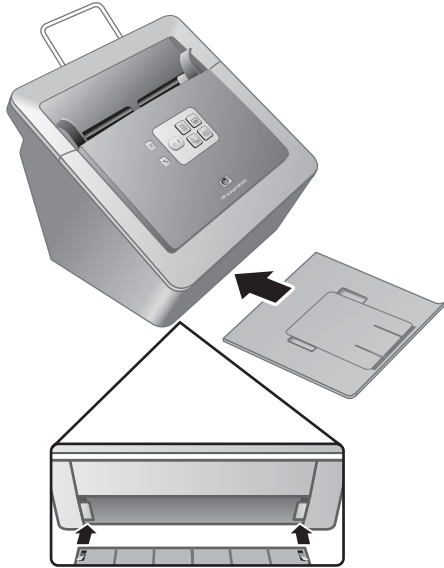

2. Amplie a extensão da bandeja de saída.

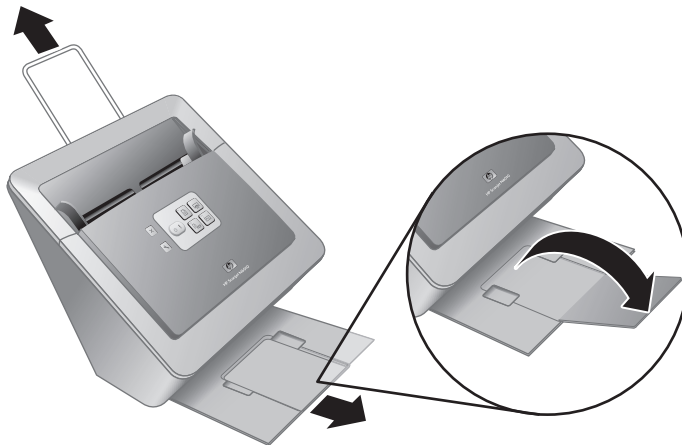

3. No caso de originais maiores, amplie a extensão do alimentador de documentos na parte superior do scanner.
4. Localize a etiqueta do painel frontal que vem na caixa do produto. Remova a parte de trás da etiqueta e coloque-a na bandeja retirada que está embaixo do logotipo

da HP no painel frontal. Essa etiqueta contém informações sobre os botões do painel frontal e as luzes indicadoras de LED.

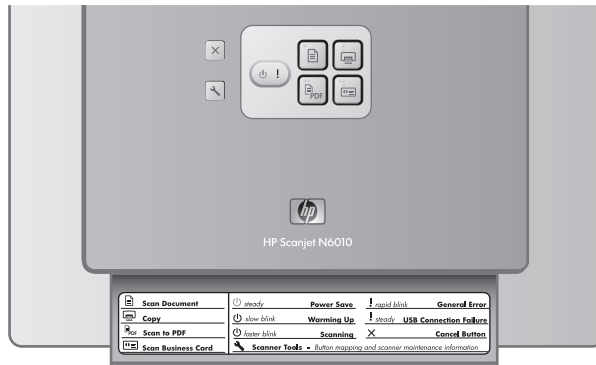

## Etapa 6. Teste de instalação

- ⚠ **Cuidado** Antes de colocar um item no alimentador de documentos, certifique-se de que o item não possua cola fresca, líquidos corretivos ou outras substâncias que possam ser transferidas para o interior do scanner.

Certifique-se de que não haja dobras, grampos, cliques de papel ou qualquer outro material anexado. As folhas não devem estar presas juntas.

1. Coloque um único papel no alimentador de documentos. Esse papel deve ficar voltado para baixo, com sua parte superior apontando para baixo (⇩).

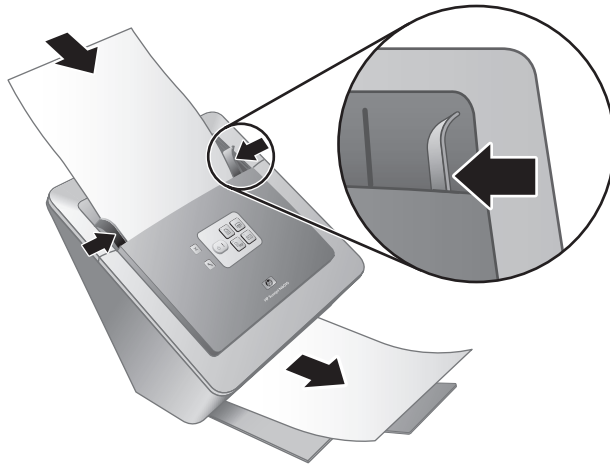

2. Ajuste as guias do papel. Elas devem tocar nos dois lados da página para funcionarem corretamente. Verifique se o papel está reto e se as guias estão encostando nas bordas do papel.



**Nota** Para ajustar as guias do papel, pressione sua parte inferior.

3. Pressione o botão **Scan to PDF** (ícone ). O papel será carregado pelo scanner. Uma digitalização do papel aparecerá na tela do computador, no visualizador de PDF. Isso confirma que a instalação foi efetuada com sucesso.



**Nota** Será necessário ter o Adobe Acrobat Reader ou outro programa de visualização de PDF instalado para concluir esse procedimento com êxito. Se não possuir um visualizador de PDF, efetue esse teste usando o botão **Scan Document**.

Se a digitalização da página não aparecer na tela do computador, consulte *Solução de problemas* na página 18.



## HP Scanning Software CD

Esta seção descreve os programas do software de digitalização que acompanham o scanner. Todos os programas são suportados pelos sistemas operacionais Microsoft Windows 2000 e XP, inclusive x-64.

Há dois programas de software incluídos que não são HP. Esses programas não estão disponíveis para todos os modelos de scanner ou todos os países/regiões.

Programas	Uso do software
HP Scanning Software CD	<p>O HP Scanning Software CD inclui as Ferramentas do scanner, o Utilitário de cópias de documentos HP, o leitor de PDF HP e os drivers do scanner TWAIN.</p> <ul style="list-style-type: none"><li>• Use o Utilitário de ferramentas do scanner para definir as configurações do botão Scan to PDF, mapear os botões do scanner para diferentes aplicações, desativar os botões ou visualizar informações sobre a manutenção do scanner. É possível ativá-lo por meio do botão do painel frontal <b>Scanner Tools</b> ou pelo menu <b>Iniciar</b>.</li><li>• Use o Utilitário de cópia de documentos para configurar as cópias enviadas pelo scanner à impressora padrão. É possível ativá-lo por meio do botão do painel frontal <b>Copy</b> ou pelo menu <b>Iniciar</b>.</li><li>• O leitor de PDF HP capta a imagem digitalizada e cria um arquivo PDF. Ele não possui nenhuma interface, mas as configurações do PDF podem ser definidas usando o Utilitário de ferramentas do scanner.</li><li>• Os drivers TWAIN são necessários para utilizar o scanner com software personalizado e aplicações de negócios padrão. Eles correspondem ao requisito mínimo para que o scanner funcione adequadamente.</li></ul>
NewSoft Presto! PageManager	Utilize para criar imagens ou documentos digitalizados e salvá-los em diversos formatos. Oferece acesso a documentos de gerenciamento (arquivar, reutilizar), OCR, e-mail e fax.
NewSoft Presto! BizCard	Utilize para digitalizar cartões de visita e organizar seus contatos em um banco de dados fácil de usar.

## Modo Economia de energia ou Ativação instantânea da lâmpada

Durante o processo de instalação, será perguntado se deseja ativar o modo Economia de energia ou Ativação instantânea da lâmpada para o scanner. No modo Economia de energia, a lâmpada do scanner esgota seu tempo limite e apaga automaticamente após um período de inatividade (cerca de 15 minutos).

No modo Ativação instantânea da lâmpada, embora a lâmpada do scanner esgote seu tempo limite e apague automaticamente após um período de inatividade (cerca de 15 minutos), ela permanece quente e pronta para digitalizar.





Para alternar do modo Economia de energia para o modo Ativação instantânea da lâmpada, selecione a opção **Ativação instantânea da lâmpada** na guia **Manutenção** do Utilitário de ferramentas do scanner. Para retornar ao modo Economia de energia, desmarque a opção **Ativação instantânea da lâmpada**.

## 2 Como utilizar os botões do scanner

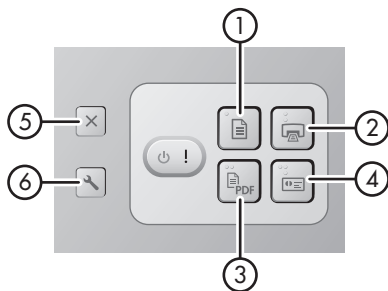

### Botões do scanner

Utilize os botões do painel frontal do scanner para iniciar ou cancelar uma digitalização e definir algumas configurações do scanner.



Ícone	Nome do botão	Descrição
1 	<b>Scan Document</b> (botão do lado esquerdo superior)	Inicia uma digitalização. Por padrão, esse botão fará a digitalização para o aplicativo NewSoft Presto! PageManager.
2 	<b>Copy</b> (botão do lado direito superior)	Inicia uma cópia e a envia para sua impressora padrão. O Utilitário de cópia de documentos HP abre, permitindo a seleção de opções para a cópia.
3 	<b>Scan to PDF</b> (botão do lado esquerdo inferior)	Digitaliza um item e o salva como arquivo PDF para compartilhar ou armazenar. Por padrão, o PDF abre automaticamente no visualizador de PDF padrão.
4 	<b>Scan Business Card</b> (botão do lado direito inferior)	Digitaliza um cartão de visita. Por padrão, esse botão fará a digitalização para o aplicativo NewSoft Presto! BizCard.

(continuação)

5		<b>Cancel</b> (botão da parte superior esquerda)	Cancela uma digitalização ou uma cópia em andamento.
6		<b>Scanner Tools</b> (botão da parte inferior esquerda)	Abre o Utilitário de ferramentas do scanner, que pode ser utilizado para mapear os botões do scanner para diferentes aplicações, configurar as opções do PDF ou visualizar informações sobre a manutenção do scanner.

Para obter mais informações sobre os botões do scanner, além das fornecidas neste capítulo, consulte o guia do usuário do scanner. Para obter informações sobre o guia do usuário do scanner, consulte *Onde obter informações adicionais* na página 15.

# 3 Onde obter informações adicionais

O scanner possui diversas fontes de informações sobre sua utilização e o software de digitalização.

## Guia do usuário do HP Scanjet N6010

O guia do usuário do scanner é a principal fonte de informação deste produto e inclui informações necessárias para utilização, manutenção e soluções de problemas do scanner. Esse guia está disponível como arquivo PDF, podendo ser possível imprimi-lo inteiro ou partes dele, e como um arquivo de Ajuda que pode ser lido na tela.

Para abrir o PDF do guia do usuário:

- Clique em **Iniciar**, aponte para **Programas** ou **Todos os Programas, HP, Scanjet, N6010** e clique em **Guia do usuário**.

Para obter uma versão PDF do guia do usuário em outro idioma:

1. Insira o HP Scanning Software CD que acompanha o scanner na unidade de CD do computador.  
Aguarde até que a caixa de diálogo da instalação apareça.
2. Clique em **View or Print Guides**.  
Uma lista de idiomas aparecerá.
3. Clique no idioma desejado.  
Uma lista de guias aparecerá.
4. Clique em **Guia do usuário**.

Para obter a versão on-line da Ajuda do guia do usuário, que pode ser utilizada com o software do leitor de tela:

1. Insira o HP Scanning Software CD que acompanha o scanner na unidade de CD do computador.  
Aguarde até que a caixa de diálogo da instalação apareça.
2. Clique em **Guias de Exibição ou de Impressão**.  
Uma lista de idiomas aparecerá.
3. Clique no idioma desejado.  
Uma lista de guias aparecerá.
4. Clique em **Guia do Usuário na Tela**.

## Ajuda do Utilitário de ferramentas do scanner



Para abrir o utilitário, execute um dos procedimentos a seguir:

- Na área de trabalho, clique duas vezes no ícone do Utilitário de ferramentas do scanner.
- Pressione o botão Scanner Tools (🖨️) no painel frontal do scanner.
- Clique em **Iniciar**, aponte para **Programas** ou **Todos os programas**, **HP, Scanjet, N6010**, em seguida, clique em **Utilitário de ferramentas do scanner**.

Na caixa de diálogo do Utilitário de ferramentas do scanner, clique em **Ajuda** para abrir o arquivo Ajuda.

## Ajuda adicional do software

Cada programa de software incluído no HP Scanning Software CD possui um arquivo de Ajuda do software. Para abrir a Ajuda do software, abra o programa, selecione o menu **Ajuda**, em seguida, **Ajuda** ou **Como utilizar a Ajuda**.

## 4 Cuidado e manutenção

A limpeza regular do scanner ajuda a assegurar digitalizações de alta qualidade. A quantidade de cuidado necessária depende de vários fatores, incluindo a quantidade de uso e o ambiente. Execute limpezas de rotina, conforme o necessário.

Para obter instruções sobre a manutenção do scanner, consulte o guia do usuário. Para obter informações sobre o guia do usuário do scanner, consulte *Onde obter informações adicionais* na página 15.



**Cuidado** Antes de colocar um item no alimentador de documentos, certifique-se de que o item não possua cola fresca, líquidos corretivos ou outras substâncias que possam ser transferidas para o interior do scanner.

Certifique-se de que não haja dobras, grampos, cliques de papel ou qualquer outro material anexado. As folhas não devem estar presas juntas.

# 5 Solução de problemas

## O scanner não funciona após a instalação

Se o scanner não funcionar após a instalação, poderá aparecer uma das seguintes mensagens no computador:

- O scanner não pôde ser inicializado.
- O scanner não pôde ser localizado.
- Ocorreu um erro interno.
- O computador não pode se comunicar com o scanner.

Tente o seguinte para corrigir o problema:

### Etapa 1. Verifique os cabos

Verifique se as conexões do cabo estão em perfeito funcionamento.

#### Alimentação de energia

A fonte de alimentação tem um cabo anexado que se conecta à parte traseira do scanner. O conector da extremidade desse cabo tem um LED verde ligado quando a fonte de alimentação está funcionando corretamente.

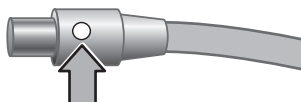

A fonte de alimentação também tem um cabo de CA conectado à fonte em uma extremidade e conectada a uma tomada ou protetor de pico em outra extremidade.

O cabo de alimentação está conectado entre o scanner e uma tomada elétrica.

1. Verifique se o interruptor oscilante está na posição.
2. Verifique se o LED verde no conector do cabo da fonte de alimentação está ativado.
3. Se não estiver, verifique se há energia na tomada ou protetor de pico a que o cabo de CA está conectado.
4. Se houver energia na tomada ou filtro de linha, mas o LED verde ainda estiver ligado, a fonte de alimentação poderá estar com defeito. Entre em contato com o Suporte HP para obter assistência.

#### Cabo USB

Se o scanner perder sua conexão USB, o LED de erro acende com uma luz âmbar estável. Tente o procedimento a seguir:



Verifique a conexão física com o scanner:

- Use o cabo que acompanha o scanner. Outro cabo USB pode não ser compatível com o scanner.
- Certifique-se de que o cabo USB esteja firmemente conectado entre o scanner e o computador ou hub USB. O ícone de tridente no cabo USB fica voltado para cima quando o cabo está conectado corretamente ao scanner.

Para solucionar problema na conexão USB:

1. Execute uma das tarefas a seguir, dependendo do modo como o scanner está conectado ao computador:
  - Se o cabo USB estiver conectado a um hub USB ou a uma docking station para um laptop, desconecte o cabo USB do hub USB ou da docking station e, em seguida, conecte o cabo USB diretamente ao computador.
  - Se o cabo USB estiver conectado diretamente ao computador, conecte-o a outra porta USB do computador.
  - Se o cabo USB estiver conectado a uma porta USB na parte dianteira do computador, conecte-o a uma porta USB da parte traseira do computador.
  - Remova todos os dispositivos USB do computador, com exceção do teclado e do mouse.
2. Desligue o scanner e ligue-o novamente.
3. Reinicie o computador.
4. Depois de reiniciar o computador, tente usar o scanner.

Se o scanner funcionar e o modo como ele estava conectado ao computador foi alterado na etapa 1, o problema de comunicação pode estar relacionado ao hub USB ou à docking station. Deixe o scanner conectado diretamente ao computador.

Se o scanner não funcionar, desinstale e reinstale o software de digitalização da HP.

## Etapa 2. Desinstalação e reinstalação do software de digitalização

Se a verificação das conexões do cabo do scanner não solucionaram o problema, este pode ter ocorrido em função de uma instalação incompleta. Tente desinstalar e, em seguida, reinstalar o software de digitalização.

1. Desconecte o cabo USB do computador.
2. Execute uma das seguintes tarefas para abrir o **Painel de controle**:
  - Windows XP: Clique em **Iniciar** e **Painel de controle**.
  - Windows 2000: Clique em **Iniciar**, aponte para **Configurações** e, em seguida, clique em **Painel de controle**.
3. Clique duas vezes no ícone **Adicionar/remover programas**.

Aparecerá uma lista dos programas instalados no momento.
4. Selecione **Drivers e ferramentas do HP Scanjet N6010** e, em seguida, clique em **Remover** ou **Alterar/Remover**.
5. Siga as instruções na tela.

Se for solicitado que remova ou repare o software, clique em **Remover**.

Se for solicitado a reiniciar o computador, clique em **Não**.
6. Após a remoção do software de digitalização, desconecte o scanner da tomada elétrica.
7. Reinicie o computador.

8. Insira o HP Scanning Software CD na unidade de CD do computador.
9. Siga as instruções exibidas na tela para instalar o software de digitalização.
10. Após a instalação do software de digitalização, conecte o scanner a uma tomada elétrica, ligue o scanner e, em seguida, use o cabo USB para conectar o scanner ao computador.
11. Siga as instruções na tela.

### Os botões do scanner não estão funcionando corretamente

Depois de cada etapa, inicie uma digitalização para verificar se os botões estão funcionando. Se o problema persistir, vá para a próxima etapa.

1. Um cabo pode estar solto. Certifique-se de que o cabo USB e o cabo de alimentação estão conectados firmemente.
2. Desligue o scanner, aguarde 30 segundos e, em seguida, ligue-o novamente.
3. Reinicie o computador.
4. Se o problema persistir, os botões devem ser desativados. Tente o seguinte procedimento:
  - a. Abra o **Painel de controle**, selecione **Scanners e câmeras**, em seguida, selecione o modelo de seu scanner da lista.
  - b. Execute um dos procedimentos a seguir:
    - Windows 2000: Certifique-se de que a opção **Desabilitar eventos do dispositivo** não esteja selecionada.
    - Windows XP: Certifique-se de que a opção **Nenhuma ação** não esteja selecionada.
5. Os botões devem ser desativados no Utilitário de ferramentas do scanner. Tente o seguinte procedimento:
  - a. Abra o Utilitário de ferramentas do scanner. Para obter instruções, consulte *Ajuda do Utilitário de ferramentas do scanner* na página 16 ou o guia do usuário do dispositivo.
  - b. Selecione a guia **Botões**.
  - c. Verifique se a caixa de seleção **Desativar botões do scanner** NÃO está selecionada.
6. Certifique-se de que haja um programa do software associado ao botão do scanner executando o procedimento a seguir:
  - a. Abra o Utilitário de ferramentas do scanner. Para obter instruções, consulte *Ajuda do Utilitário de ferramentas do scanner* na página 16 ou o guia do usuário do dispositivo.
  - b. Selecione a guia **Botões**.
  - c. Verifique se cada botão está associado ao programa correto. Para obter mais informações, clique em **Ajuda** do Utilitário de ferramentas do scanner.

### Outras fontes de ajuda

Para obter mais ajuda sobre solução de problemas do hardware ou do software do scanner, consulte *Onde obter informações adicionais* na página 15.

# 6 Suporte ao produto

Esta seção descreve as opções de suporte do produto.

## Acessibilidade

Para evitar que os botões sejam acidentalmente ativados, é possível usar o Utilitário de ferramentas do scanner para desativar os botões do painel frontal. Você pode usar o mesmo utilitário para ativar novamente os botões.

Para obter mais informações sobre o Utilitário de ferramentas do scanner, consulte o guia do usuário do scanner. Para obter informações sobre esse guia, consulte *Onde obter informações adicionais* na página 15.

Clientes portadores de deficiências podem obter ajuda visitando [www.hp.com/hpinfo/community/accessibility/prodserv/](http://www.hp.com/hpinfo/community/accessibility/prodserv/) (somente EUA).

## Site da HP na Web

Visite o site [www.hp.com](http://www.hp.com) para obter diversas informações:

- Localizar soluções para problemas técnicos.
- Ler as dicas para o uso mais eficaz e criativo de seu produto.
- Atualizar os drivers e o software HP.
- Registrar o produto.
- Assinar boletins informativos, atualizações de driver e de software e alertas de suporte.
- Comprar suprimentos e acessórios HP.

## Obtenção de assistência

Para obter o melhor de seu produto HP, consulte as contribuições padrão do suporte HP a seguir:

1. Consulte a **documentação do produto** que acompanha o produto.
  - Reveja a **seção de solução de problemas** ou a **Ajuda eletrônica** deste manual/CD.
  - Reveja a seção **Ajuda eletrônica** deste software.
2. Visite o site de **suporte on-line HP** no endereço [www.hp.com/support](http://www.hp.com/support) ou entre em contato com seu **revendedor**.

O suporte on-line HP está disponível para todos os clientes HP. É o meio mais rápido para obter **informações atualizadas de produtos e assistência de especialistas**, inclusive os seguintes recursos:

- Acesso rápido por **e-mail** aos especialistas qualificados do suporte on-line.
- **Atualizações de software e driver** para seu produto.
- **Informações valiosas sobre o produto e soluções de problemas** em caso de problemas técnicos.
- Atualizações proativas do produto, alertas de suporte e **boletins** da HP (disponíveis quando o produto é registrado).

3. **Suporte HP por telefone**

- As taxas e as opções de suporte variam de acordo com o produto, o país/região e o idioma.
- As taxas e diretrizes estão sujeitas a alterações sem aviso prévio. Consulte o site da Web **www.hp.com/support** para obter as informações mais recentes .

4. **Período de pós-garantia**

Após o período da garantia limitada, a ajuda fica disponível on-line no endereço **www.hp.com/support**.

5. **Estendendo ou atualizando sua garantia**

Se desejar estender ou atualizar a garantia do produto, entre em contato com seu revendedor ou verifique as ofertas do **Pacote de serviços HP** no endereço **www.hp.com/support**.

6. Se já tiver adquirido um **Pacote de serviços HP**, verifique as condições de suporte acordadas no contrato.

# 7 Garantia limitada da HP

As informações a seguir resumem os dados da garantia para este produto.

## Declaração da garantia limitada da HP

Produto	Duração da garantia limitada
Scanner de documento com alimentação de folhas HP Scanjet N6010	1 ano

### A. Extensão da garantia limitada

1. A Hewlett-Packard (HP) garante ao cliente usuário final (Cliente), que cada produto HP especificado anteriormente (Produto) não apresentará defeito de materiais e de fabricação durante o período especificado anteriormente. O período da garantia inicia na data da compra efetuada pelo cliente.
2. Para cada produto de software, a garantia limitada da HP aplica-se somente a falhas de execução das instruções de programação. A HP não garante que a operação de qualquer produto HP será ininterrupta ou livre de erros.
3. A garantia limitada da HP cobre somente os defeitos que surgem como resultado de uso normal de um produto e não cobre qualquer outro problema, inclusive os que surgem como resultado de:
  - a. Uso, manutenção, armazenagem, manuseio ou modificação incorreta;
  - b. Software, mídia, peças, acessórios, suprimentos, adaptadores ou fontes de energia não fornecidos ou suportados pela HP ou
  - c. Operação ou outras condições fora das especificações do produto.
4. Se a HP receber uma notificação de defeito em um produto durante o período de garantia limitada aplicável, a HP tem a opção de substituir ou consertar o produto com defeito.
5. No caso de a HP não poder reparar ou substituir o produto com defeito, que está coberto pela garantia limitada da HP, a HP poderá, dentro de um tempo razoável após a notificação do defeito, fornecer outro produto similar em desempenho ou devolver o preço dividido da compra com base no uso e em outros fatores.
6. A HP não terá nenhuma obrigação de substituir, consertar ou reembolsar até que o cliente devolva o produto com defeito à HP e forneça uma prova válida da compra.
7. Qualquer produto de reposição poderá ser novo ou usado mas em estado novo, desde que a sua funcionalidade seja no mínimo igual a do produto substituído.
8. Um produto pode conter peças reconcondicionadas, componentes ou materiais equivalentes a novos em desempenho.
9. A garantia limitada da HP é válida em qualquer país/região ou localidade onde a HP tenha a presença de suporte para o produto e onde comercialize o produto. O nível do serviço de garantia recebido pode variar de acordo com padrões locais. Serviços atualizados da garantia, como troca no próximo dia, serviços pelo site e proteção acidental, podem ser adquiridos da HP.

### **B. Limitações da garantia**

NOS TERMOS PERMITIDOS PELA LEI APLICÁVEL, NEM A HP NEM OS RESPECTIVOS FORNECEDORES PRESTAM QUALQUER OUTRA GARANTIA OU CONDIÇÕES DE QUALQUER TIPO, EXPRESSA OU SUBENTENDIDA COM RELAÇÃO A UM PRODUTO, E ESPECIFICAMENTE SE ISENTA DAS GARANTIAS IMPLÍCITAS OU DAS CONDIÇÕES DE COMERCIALIZAÇÃO, QUALIDADE SATISFATÓRIA E ADEQUAÇÃO A UM DETERMINADO FIM ESPECÍFICO.

### **C. Limitações da responsabilidade**

1. Nos termos permitidos pela lei aplicável, os meios de ressarcimentos referidos na presente Declaração de garantia limitada (LWS) são os únicos meios de ressarcimento do cliente.
2. NOS TERMOS PERMITIDOS POR LEI, EXCETO RELATIVAMENTE A OBRIGAÇÕES ESPECIFICAMENTE REFERIDAS NA PRESENTE DECLARAÇÃO DE GARANTIA LIMITADA, A HP E OS RESPECTIVOS FORNECEDORES NÃO SERÃO RESPONSÁVEIS POR DANOS DIRETOS, INDIRETOS, ESPECIAIS, INCIDENTAIS OU CONSEQUENCIAIS RESULTANTES DE CONTRATO, DE AÇÃO DE INDENIZAÇÃO POR PERDAS E DANOS OU QUALQUER OUTRA AÇÃO JUDICIAL, QUER TENHA SIDO AVISADO DA POSSIBILIDADE DE TAL INDENIZAÇÃO OU NÃO.

### **D. Leis aplicáveis**

1. A presente Declaração de garantia limitada fornece ao cliente direitos legais específicos. O cliente também pode ter outros direitos que variam de estado para estado nos Estados Unidos, de província para província no Canadá e de país/região para país/região em qualquer parte do mundo.
2. Na medida em que a presente Declaração de garantia limitada for contrária às leis aplicáveis, deverá ser alterada para que não mais contrarie tais leis aplicáveis. De acordo com as leis aplicáveis, determinadas renúncias de responsabilidades e limitações da presente Declaração não poderão ser aplicadas ao cliente. Por exemplo, o governo federal dos Estados Unidos, alguns estados norte-americanos e alguns países/regiões fora dos Estados Unidos (inclusive províncias do Canadá) podem:
  - a. Conceder ao cliente direitos de garantia adicionais;
  - b. Impedir que renúncias de responsabilidades e limitações da presente Declaração de garantia limitada limitem os direitos legais de um consumidor (p. ex. Reino Unido);
  - c. De alguma forma restringir a possibilidade de um fabricante aplicar tais renúncias de responsabilidades e limitações;
  - d. Especificar a duração de garantias implícitas das quais os fabricantes não podem se isentar ou
  - e. Não permitir limitações durante o período das garantias implícitas.
3. O cliente pode ter direitos legais adicionais com base em seu contrato de compra. Tais direitos não são, de forma alguma, afetados por esta Declaração de garantia limitada.

4. Para as transações comerciais efetuadas nos Estados Unidos, quaisquer garantias implícitas impostas pela lei, são limitadas em duração ao período da garantia expressa.
5. PARA AS TRANSAÇÕES COMERCIAIS EFETUADAS NA AUSTRÁLIA E NOVA ZELÂNDIA, OS TERMOS DA PRESENTE DECLARAÇÃO DE GARANTIA LIMITADA, EXCETO NOS TERMOS PERMITIDOS POR LEI, NÃO EXCLUEM, RESTRINGEM OU MODIFICAM OS DIREITOS LEGAIS IMPERATIVOS APLICÁVEIS À VENDA DE UM PRODUTO AOS CLIENTES E REPRESENTAM UM ADENDO A TAIS DIREITOS.

O cliente pode ter direitos legais adicionais contra o vendedor com base em seu contrato de compra. Tais direitos não são, de forma alguma, afetados por esta Garantia limitada da HP.

Na parte interna da capa deste manual, poderão ser localizados nomes e endereços da entidade da HP responsável pelo desempenho da Garantia limitada da HP em seu país/região.

# 8 Informações regulamentares e especificações do produto

Esta seção contém informações regulamentares e especificações do produto para o scanner HP Scanjet N6010 e seus acessórios.

## Especificações do scanner

Nome	Descrição
Tipo do scanner	Scanner de alimentação de folhas duplex
Tamanho	Largura: 320 mm (12,6 pol.), Profundidade: 270 mm (10,63 pol.), Altura: 312 mm (12,28 pol.)
Peso	5,4 kg (11,8 lb)
Elemento digitalizador	Dispositivo de carga acoplada (CCD)
Interface	USB 2.0 de alta velocidade
Resolução óptica	600 x 600 dpi por hardware
Energia de CA	100-240V~, 50/60Hz, 1,5A
Consumo de energia	Operação: 32W Modo de espera: 5.25W
	Seu scanner HP é compatível com ENERGY STAR®. Como parceiro da ENERGY STAR®, a Hewlett-Packard Company verificou que este produto atende às diretrizes ENERGY STAR® de eficiência de energia.

## Especificações ambientais

Nome	Descrição
Temperatura	Operação do scanner: de 10° a 35° C (de 50° a 95° F)
	Armazenamento: de -40° a 60° C (de -40° a 140° F)
Umidade relativa	Operação do scanner: de 15 a 80 por cento sem condensação, de 10° a 35° C (de 50° a 95° F)
	Armazenamento: até 90 por cento de 0° a 60° C ou (32° a 140° F)

## Informações regulamentares

**Número de Identificação do Modelo de Regulamentação:** Com propósitos de identificação de regulamentação, seu produto possui um Número do Modelo de



Regulamentação. O Número do Modelo de Regulamentação de seu produto é FCLSD-0601. Esse número não deve ser confundido com o número do produto (L1983A) ou com o nome de marketing (HP Scanjet N6010). Informações adicionais sobre regulamentação de seu scanner podem ser encontradas no arquivo regulatory\_supplement.htm do HP Scanning Software CD.



**Nota** A etiqueta da regulamentação (com os números do produto e de série) está localizada na parte inferior do scanner. No entanto, quando você insere a bandeja de papel de saída na parte inferior do scanner, cobrirá a etiqueta de regulamentação.

## Informações sobre materiais restritos e reciclagem

As seguintes diretrizes de materiais restritos e reciclagem aplicam-se a este produto.

### Descarte de equipamento residual feito por usuários em lixos domésticos na União Européia



Esse símbolo no produto ou na embalagem indica que este não deverá ser descartado junto com o lixo doméstico. Em vez disso, é sua responsabilidade descartar o equipamento residual, levando-o a um ponto de coleta designado para reciclagem de equipamento residual eletrônico e elétrico. A coleta separada e a reciclagem do equipamento residual no momento do descarte ajudará a conservar os recursos naturais e garante que ele seja reciclado de forma a proteger a saúde humana e o meio ambiente. Para obter mais informações sobre o local onde você poderá deixar o equipamento residual para reciclagem, entre em contato com o escritório local da cidade, com o serviço de descarte de lixo residencial ou com a loja onde o produto foi adquirido.

### Programa de administração de produtos no meio ambiente

A Hewlett-Packard está comprometida com o fornecimento de produtos de qualidade de maneira consciente com o meio ambiente. Este produto foi projetado para ser reciclado. O número de materiais preservado foi reduzido ao mínimo, mantendo sua funcionalidade e confiabilidade adequadas. Materiais diferentes foram projetados para serem separados facilmente. Prendedores e outras conexões são facilmente localizados, acessados e removidos com uso de ferramentas comuns. As peças de alta prioridade foram projetadas para serem acessadas rapidamente para desmontagem e conserto eficazes. Para obter mais informações, visite o site da Web de Compromisso da HP com o meio ambiente no endereço: [www.hp.com/globalcitizenship/environment/](http://www.hp.com/globalcitizenship/environment/)

### **Peças plásticas**

As peças plásticas com peso superior a 25 gramas são marcadas de acordo com padrões internacionais que melhoram a capacidade de identificar plásticos com propósitos de reciclagem no final da vida útil do produto.

### **Programa de reciclagem**

A HP oferece um número cada vez maior de programas de reciclagem e retorno de produtos em muitos países/regiões e parceiros com alguns dos maiores centros de reciclagem eletrônica do mundo. A HP conserva os recursos, revendendo alguns de seus produtos mais populares. Para obter mais informações sobre reciclagem de produtos HP, visite o

site: [www.hp.com/hpinfo/globalcitizenship/environment/recycle/](http://www.hp.com/hpinfo/globalcitizenship/environment/recycle/)

### **Manuseio especial de materiais**

Este produto HP contém materiais que podem exigir tratamento especial no final de sua vida útil. O mercúrio da(s) lâmpada(s) fluorescente(s) deste produto está isento da Diretriz 2002/95/EC, Restrições de substâncias perigosas da União Européia.



Printed in USA or Mexico

Imprimé aux Etats-Unis ou au Mexique

Impreso en EE.UU. o México

Impresso nos EUA ou México

© 2006 Hewlett-Packard Development Company, L.P.

[www.hp.com](http://www.hp.com)



L1983-90007

