



Imprimantes LASERJET PROFESSIONAL série P1100

Guide d'utilisation





Imprimantes HP LaserJet Professional
série P1100

Copyright et licence

© 2011 Copyright Hewlett-Packard Development Company, L.P.

Il est interdit de reproduire, adapter ou traduire ce manuel sans autorisation expresse par écrit, sauf dans les cas permis par les lois régissant les droits d'auteur.

Les informations contenues dans ce document sont susceptibles d'être modifiées sans préavis.

Les seules garanties des produits et services HP sont exposées dans les clauses expresses de garantie fournies avec les produits ou services concernés. Le contenu de ce document ne constitue en aucun cas une garantie supplémentaire. HP ne peut être tenu responsable des éventuelles erreurs techniques ou éditoriales de ce document.

Numéro de référence : CE651-91015

Edition 1, 3/2011

Marques commerciales

Adobe®, Acrobat® et PostScript® sont des marques commerciales d'Adobe Systems Incorporated.

Intel® Core™ est une marque déposée de Intel Corporation aux Etats-Unis et ailleurs.

ENERGY STAR et le logo ENERGY STAR sont des marques déposées aux Etats-Unis.

Microsoft®, Windows®, Windows® XP et Windows Vista® sont des marques déposées de Microsoft Corporation aux Etats-Unis.

Conventions utilisées dans ce guide

 **ASTUCE :** Les astuces fournissent des conseils et permettent de gagner du temps.

 **REMARQUE :** Ces remarques fournissent des informations importantes pour maîtriser un concept ou exécuter une tâche.

 **ATTENTION :** Ces commentaires vous présentent des procédures à suivre pour éviter de perdre des données ou d'endommager le produit.

 **AVERTISSEMENT !** Les avertissements vous indiquent des procédures spécifiques à suivre pour éviter de vous blesser, de perdre des données importantes ou d'endommager gravement le produit.

Sommaire

1 Principes de base	1
Comparaison des produits	2
Caractéristiques environnementales	2
Fonctionnalités du produit	3
Vues de l'imprimante	5
Vue avant et côté gauche	5
Vue arrière	7
Emplacement du numéro de série et du numéro de produit	7
Disposition du panneau de commande	8
2 Logiciels pour Windows	11
Systèmes d'exploitation pris en charge pour Windows	12
Pilotes d'imprimante pris en charge pour Windows	12
Priorité des paramètres d'impression	13
Modification des paramètres d'impression pour Windows	14
Suppression du logiciel sous Windows	15
Utilisez l'utilitaire de désinstallation pour supprimer les logiciels Windows	15
Utilisez le Panneau de configuration Windows pour supprimer le logiciel	15
Utilitaires pris en charge (modèles sans fil uniquement)	16
Serveur Web intégré	16
3 Utiliser le produit avec Mac	17
Logiciels pour Mac	18
Systèmes d'exploitation compatibles pour Macintosh	18
Pilotes d'impression pris en charge pour Macintosh	18
Suppression du logiciel pour Mac	18
Priorités des paramètres d'impression pour Mac	18
Modification des paramètres du pilote d'impression pour Macintosh	19
Logiciels pour ordinateurs Mac	20
Utilitaire HP Printer pour Mac	20
Installer le logiciel pour les ordinateurs Mac sur un réseau sans fil	20

Utilitaires pris en charge pour Mac (modèles sans fil uniquement)	21
Serveur Web intégré	21
Imprimer avec Mac	22
Création et utilisation de préréglages d'impression sous Macintosh	22
Redimensionnement de documents ou impression sur un format de papier personnalisé	22
Impression d'une page de couverture	23
Impression de plusieurs pages sur une même feuille de papier sous Macintosh	23
Impression recto-verso	24
Impression recto-verso manuelle	24

4 Connecter le produit 25

Systèmes d'exploitation réseau pris en charge (modèles sans fil uniquement)	26
Connexion USB	27
HP Smart Install	27
Installation à partir du CD	27
Connexion réseau (modèles sans fil uniquement)	28
Protocoles réseau pris en charge	28
Installer l'imprimante sur un réseau sans fil avec HP Smart Install	28
Installer le produit sur un réseau sans fil avec le CD du logiciel	29
Installer le logiciel pour une imprimante déjà installée sur le réseau	29
Effectuer une installation sans fil homologue (ad hoc)	30
Mettre l'unité sans fil de l'imprimante hors tension	30
Configuration du produit en réseau	31
Utiliser l'utilitaire de configuration sans fil	31
Restaurer les paramètres de réseau sans fil par défaut	31
Affichage ou modification des paramètres réseau	31
Définition ou modification du mot de passe réseau	32
Adresse IP	32
Paramètres de vitesse de liaison	32

5 Papier et supports d'impression 33

Comprendre l'utilisation du papier et du support d'impression	34
Recommandations pour papiers ou supports d'impression spéciaux	35
Modification du pilote d'imprimante en fonction du type et du format du support	37
Formats de papier pris en charge	38
Types de papier pris en charge et capacité du bac	40
Types de papier et de support d'impression pris en charge	40
Capacité des bacs	40
Orientation du papier pour le chargement des bacs	41
Charger les bacs de papier	41

Fente d'alimentation prioritaire	41
Bac d'alimentation	41
Régler le bac pour un support court (modèles de base uniquement)	42
6 Tâches d'impression	43
Annuler une tâche d'impression	44
Annuler la tâche d'impression en cours à partir du panneau de commande (modèles sans fil uniquement)	44
Arrêter la tâche d'impression en cours à partir de votre programme	44
Imprimer avec Windows	45
Ouverture du pilote d'imprimante Windows	45
Aide pour une option d'impression avec Windows	45
Modification du nombre de copies d'impression avec Windows	45
Impression d'un texte couleur en noir et blanc avec Windows	45
Enregistrement des paramètres d'impression personnalisés pour une utilisation ultérieure avec Windows	46
Utilisation d'un réglage d'impression rapide	46
Création d'un réglage d'impression rapide personnalisé	46
Améliorer la qualité d'impression avec Windows	46
Sélection d'un format de page	46
Sélection d'un format de page personnalisé	46
Sélection d'un type de papier	47
Sélection de la résolution d'impression	47
Impression de la première ou la dernière page sur un papier différent avec Windows	47
Ajustement d'un document à la page avec Windows	47
Ajout d'un filigrane à document avec Windows	48
Imprimer sur les deux côtés (recto verso) avec Windows	48
Imprimer manuellement des deux côtés (recto verso)	48
Création d'une brochure avec Windows	49
Impression de plusieurs pages par feuille avec Windows	50
Sélection de l'orientation de la page avec Windows	50
Utiliser HP ePrint	50
Utiliser HP Cloud Print	50
Utiliser HP Direct Print (modèles sans fil uniquement)	52
Utiliser AirPrint	52
7 Utilisation et maintenance du produit	55
Impression de pages d'information	56
Page de configuration	56
Page d'état des consommables	56

Page de démonstration	56
Utiliser le serveur Web intégré HP (modèles sans fil uniquement)	57
Ouvrir le serveur Web intégré HP à partir d'une connexion réseau	57
Sections du serveur Web intégré HP	58
Onglet Informations	58
Onglet Paramètres	58
Onglet Réseau	58
Onglet HP Smart Install	58
Liens	58
Paramètres d'économie	60
Mode Auto-Désactivé	60
Imprimer avec EconoMode	60
Gérer les consommables et accessoires	61
Vérification de l'état des consommables et commande	61
Stockage des cartouches d'impression	61
Politique de HP en matière de cartouches d'impression non-HP	61
Service des fraudes HP et site Web	61
Recyclage des consommables	61
Instructions de remplacement	62
Répartition de l'encre	62
Remplacement de la cartouche d'impression	63
Remplacer le rouleau d'entraînement	66
Remplacer le tampon de séparation	69
Nettoyer l'imprimante	72
Nettoyage du rouleau d'entraînement	72
Nettoyage du circuit papier	73
Nettoyage de la zone de la cartouche d'impression	74
Nettoyage des parties externes	76
Mises à jour du produit	76
8 Résolution des problèmes	77
Résolution des problèmes généraux	78
Liste de contrôle de dépannage	78
Facteurs ayant une incidence sur les performances du produit	79
Interpréter l'état des voyants du panneau de commande	80
Élimination des bourrages	83
Causes courantes des bourrages	83
Emplacements des bourrages	84
Éliminer les bourrages du bac d'alimentation	84
Élimination des bourrages des zones de sortie du papier	87
Éliminer les bourrages à l'intérieur de l'imprimante	89

Résolution des problèmes de bourrages répétés	90
Modification du paramètre de reprise après un bourrage	91
Résoudre les problèmes de gestion du papier	92
Résoudre les problèmes de qualité d'image	94
Exemples de défauts d'impression	94
Impression claire ou décolorée	94
Traces d'encre	94
Caractères manquants	95
Lignes verticales	95
Arrière-plan gris	95
Maculage	96
Mauvaise fixation de l'encre	96
Défauts verticaux répétitifs	96
Caractères mal formés	97
Page imprimée de travers	97
Gondolage ou tuilage	97
Froissures ou pliures	98
Débordement	98
Humidité	99
Optimiser et améliorer la qualité d'image	100
Modification de la densité d'impression	100
Résolution des problèmes de performances	101
Résolution des problèmes de connectivité	103
Résoudre les problèmes de connexion directe	103
Résoudre les problèmes de réseau sans fil	103
Résolution des problèmes logiciels	105
Résolution des problèmes courants liés à Windows	105
Résolution des problèmes courants liés au Macintosh	106

Annexe A Consommables et accessoires 109

Commande de pièces, d'accessoires et de consommables	110
Numéros de référence	110
Bacs à papier et accessoires	110
Cartouches d'impression	110
Câbles et interfaces	110

Annexe B Maintenance et assistance 111

Déclaration de garantie limitée Hewlett-Packard	112
Garantie Premium de HP (protection des consommables) : Déclaration de garantie limitée relative aux cartouches d'impression LaserJet	114
Contrat de Licence Utilisateur Final	115

Service de garantie pour les pièces remplaçables par l'utilisateur	118
Assistance clientèle	118
Remballage du produit	119

Annexe C Spécifications 121

Spécifications physiques	122
Consommation d'énergie, spécifications électriques et émissions acoustiques	122
Spécifications environnementales	122

Annexe D Informations réglementaires 123

Réglementations de la FCC	124
Programme de gestion écologique des produits	125
Protection de l'environnement	125
Production d'ozone	125
Consommation d'énergie	125
Consommation de toner	125
Utilisation du papier	125
Matières plastiques	125
Consommables d'impression HP LaserJet	126
Instructions concernant le renvoi et le recyclage	126
Etats-Unis et Porto-Rico	126
Retours multiples (plus d'une cartouche)	126
Renvois uniques	126
Expédition	127
Retours hors Etats-Unis	127
Papier	127
Restrictions de matériel	127
Mise au rebut des déchets d'équipement électronique par les particuliers dans l'Union européenne	127
Substances chimiques	128
Fiche signalétique de sécurité du produit	128
Informations complémentaires	128
Déclaration de conformité (HP LaserJet Professional P1102, P1102s, P1106 et P1108)	129
Déclaration de conformité (HP LaserJet Professional P1102w)	131
Déclaration de conformité (HP LaserJet Pro P1102w)	133
Déclarations relatives à la sécurité	135
Protection contre les rayons laser	135
Réglementations DOC canadiennes	135
Déclaration VCCI (Japon)	135
Instructions sur le cordon d'alimentation	135
Déclaration relative aux cordons d'alimentation (Japon)	135



Déclaration EMC (Corée)	136
Déclaration relative au laser en Finlande	137
Déclaration GS (Allemagne)	137
Tableau de substances (Chine)	138
Déclaration relative aux restrictions sur les substances dangereuses (Turquie)	138
Déclarations supplémentaires relatives aux produits sans fil	139
Déclaration de conformité FCC — Etats-Unis	139
Déclaration - Australie	139
Déclaration ANATEL - Brésil	139
Déclarations - Canada	139
Avis réglementaire de l'Union européenne	139
Avis pour la France	140
Avis pour la Russie	140
Déclaration pour la Corée	140
Déclaration pour Taïwan	141
Marquage de câbles Vietnam Telecom pour les produits approuvés par l'ICTQC	141

Index	143
--------------------	------------

1 Principes de base

- [Comparaison des produits](#)
- [Caractéristiques environnementales](#)
- [Fonctionnalités du produit](#)
- [Vues de l'imprimante](#)

Comparaison des produits

Imprimantes HP LaserJet Professional série P1100	Imprimantes HP LaserJet Professional série P1100w
	
<ul style="list-style-type: none"> • Vitesse : jusqu'à 18 pages par minute (ppm) pour format A4, 19 pages par minute pour format lettre • Bacs : bac d'alimentation de 150 feuilles • Connectivité : port USB 2.0 haute vitesse • Impression recto verso : impression recto verso manuelle (à l'aide du pilote d'imprimante) 	<ul style="list-style-type: none"> • Vitesse : 18 pages par minute (ppm) pour format A4, 19 pages par minute pour format lettre • Bacs : bac d'alimentation principal de 150 feuilles et fente d'alimentation prioritaire de 10 feuilles • Connectivité : port USB 2.0 Hi-Speed et réseau sans fil 802.11b/g • Impression recto verso : impression recto verso manuelle (à l'aide du pilote d'imprimante)

Caractéristiques environnementales

Recyclage	Permet de réduire le gaspillage en utilisant du papier recyclé. Permet de recycler les cartouches d'impression en utilisant le système de retour HP.
Economies d'énergie	Permet d'économiser de l'énergie en mode Auto-Désactivé.
Recto verso	Permet d'économiser du papier à l'aide de l'impression recto verso manuelle.
HP Smart Web Printing	Utilisez HP Smart Web Printing pour sélectionner, conserver et organiser les documents textes et graphiques de plusieurs pages Web, puis les modifier et les imprimer exactement comme ils apparaissent à l'écran. Vous disposez de la maîtrise nécessaire pour imprimer les informations utiles tout en minimisant le gaspillage. Téléchargez HP Smart Web Printing depuis le Web à l'adresse : www.hp.com/go/smartweb .

Fonctionnalités du produit

Avantage	Fonctions prises en charge
Excellente qualité d'impression	<ul style="list-style-type: none">• Cartouche d'impression de marque HP.• Le paramètre FastRes 600 fournit une qualité d'impression efficace de 600 ppp (points par pouce). Le paramètre FastRes 1200 fournit une qualité d'impression efficace de 1 200 ppp.• Paramètres réglables pour optimiser la qualité d'impression.
Systèmes d'exploitation pris en charge	<ul style="list-style-type: none">• Windows Vista (32 bits et 64 bits)• Windows XP (32 bits et 64 bits)• Windows 7• Windows Server 2003 (32 bits et 64 bits)• Windows Server 2008 (32 bits et 64 bits)• Mac OS X v10.4, v10.5, v10.6
Utilisation facile	<ul style="list-style-type: none">• Le programme HP Smart Install installe le logiciel du produit lorsque vous connectez un câble USB entre le produit et un ordinateur Windows.• La cartouche d'impression est facile à installer.• Accès pratique à la cartouche d'impression et au circuit papier via le panneau d'accès à la cartouche d'impression.• Le bac d'alimentation peut être réglé d'une seule main.
Manipulation du papier flexible	<ul style="list-style-type: none">• Une fente d'alimentation prioritaire de 10 feuilles (modèles sans fil uniquement)• Un bac d'alimentation de 150 feuilles (papier de 75 g/m²).• Un bac de sortie de 125 feuilles (papier de 75 g/m²).• Impression recto verso manuelle.
Connexions d'interface	<ul style="list-style-type: none">• Port USB 2.0 haute vitesse• Réseau LAN sans fil 802.11b/g (modèles sans fil uniquement)
Economies d'énergie	<ul style="list-style-type: none">• Après une période définie par l'utilisateur, la fonction Auto-Désactivé permet d'économiser automatiquement l'énergie en réduisant considérablement la consommation lorsque l'imprimante est inactive.
Impression économique	<ul style="list-style-type: none">• La fonction d'impression de n page par feuille (plusieurs pages imprimées sur une feuille) et la fonction d'impression recto verso manuelle réduisent la consommation de papier.• La fonction de pilote d'imprimante EconoMode réduit la consommation d'encre.
Gestion des consommables	<ul style="list-style-type: none">• Authentification des cartouches d'impression de marque HP.• Commande simple pour les consommables remplaçables.• La page d'état des consommables affiche le niveau d'encre estimé restant dans la cartouche d'impression. Non disponible pour les consommables non HP.

Avantage	Fonctions prises en charge
Accessibilité	<ul style="list-style-type: none">• Le guide d'utilisation en ligne est compatible avec les lecteurs d'écran texte.• Tous les capots et portes peuvent être ouverts avec une seule main.
Sécurité	<ul style="list-style-type: none">• Logement pour verrou Kensington à l'arrière de l'imprimante.

Vues de l'imprimante

Vue avant et côté gauche

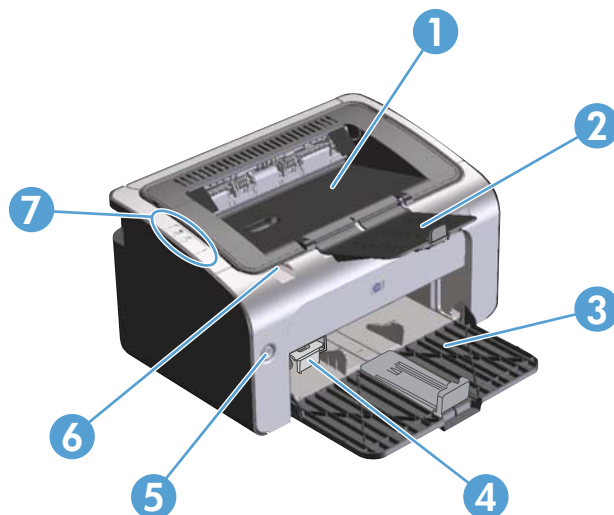

1	Bac de sortie
2	Extension de bac de sortie repliable
3	Bac d'alimentation
4	Outil d'extension pour support court
5	Commutateur d'alimentation
6	Panneau d'accès à la cartouche d'impression
7	Panneau de commande

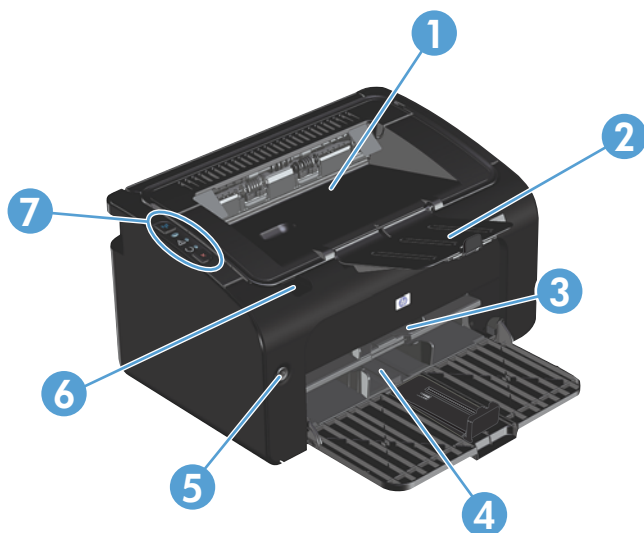

1	Bac de sortie
2	Extension de bac de sortie repliable
3	Fente d'alimentation prioritaire
4	Bac d'alimentation principal
5	Commutateur d'alimentation
6	Panneau d'accès à la cartouche d'impression
7	Panneau de commande

Vue arrière

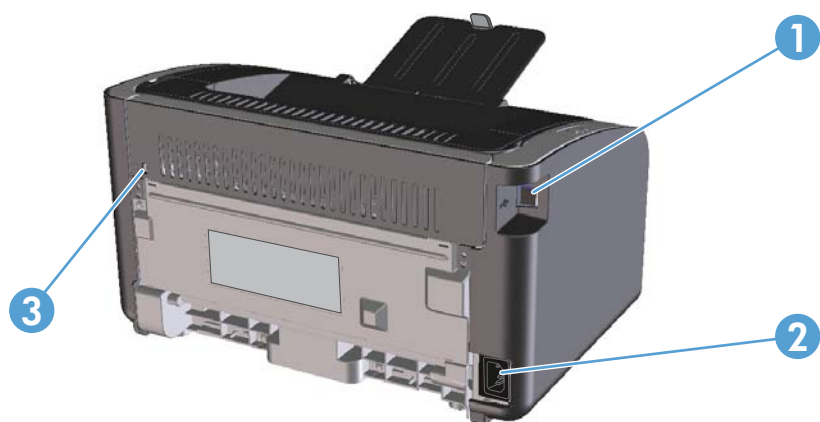

1	Port USB
2	Connecteur d'alimentation
3	Verrou Kensington

Emplacement du numéro de série et du numéro de produit

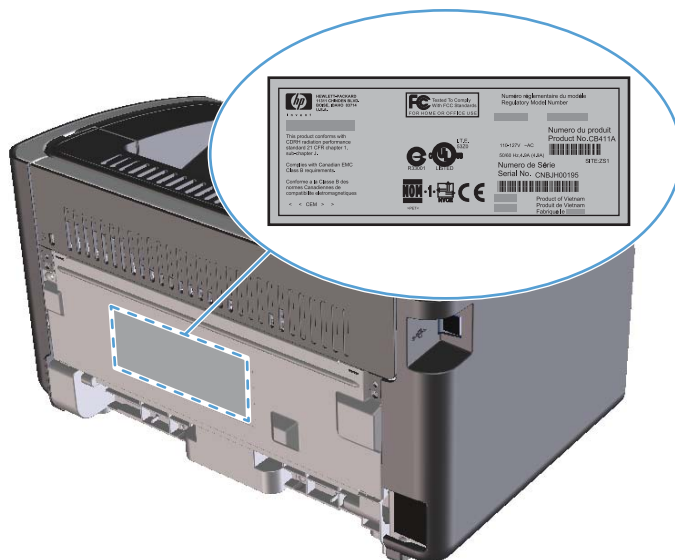

L'étiquette affichant le numéro de produit et le numéro de série est apposée à l'arrière de l'imprimante.



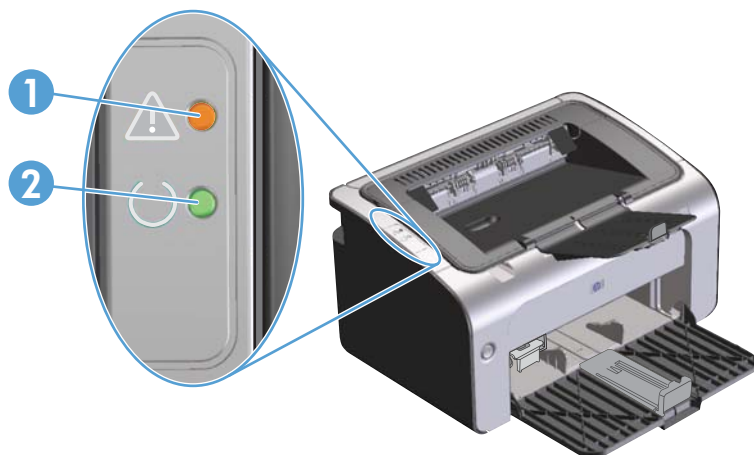

Disposition du panneau de commande



 **REMARQUE :** Pour obtenir une description de la signification des voyants, reportez-vous à la section [Interpréter l'état des voyants du panneau de commande à la page 80](#).



1	Voyant Attention  : indique que le panneau d'accès à la cartouche d'impression est ouvert ou qu'une autre erreur est survenue.
2	Voyant Prête  : lorsque l'imprimante est prête à imprimer, le voyant Prête est allumé. Lorsque l'imprimante traite des données, le voyant Prête clignote.



1	Touche du réseau sans fil  : pour détecter les réseaux sans fil, appuyez sur la touche du réseau sans fil. Cette touche permet également d'activer et de désactiver la fonction sans fil.
2	Voyant du réseau sans fil : lorsque l'imprimante recherche un réseau, le voyant du réseau sans fil clignote. Lorsque l'imprimante est connectée à un réseau, le voyant du réseau sans fil est allumé.
3	Voyant Attention  : indique que le panneau d'accès à la cartouche d'impression est ouvert ou qu'une autre erreur est survenue.

4	Voyant Prête  : lorsque l'imprimante est prête à imprimer, le voyant Prête est allumé. Lorsque l'imprimante traite des données, le voyant Prête clignote.
5	Touche Annuler  : pour annuler la tâche d'impression, appuyez sur la touche Annuler. Pour imprimer une page de configuration, appuyez sur la touche et maintenez-la enfoncée pendant 5 secondes.

2 Logiciels pour Windows

- [Systemes d'exploitation pris en charge pour Windows](#)
- [Pilotes d'imprimante pris en charge pour Windows](#)
- [Priorité des paramètres d'impression](#)
- [Modification des paramètres d'impression pour Windows](#)
- [Suppression du logiciel sous Windows](#)
- [Utilitaires pris en charge \(modèles sans fil uniquement\)](#)

Systèmes d'exploitation pris en charge pour Windows

Le produit est livré avec les logiciels pour les systèmes d'exploitation Windows® suivants :

- Windows Vista (32 bits et 64 bits)
- Windows XP (32 bits et 64 bits)
- Windows 7
- Windows Server 2003 (32 bits et 64 bits)

Pour plus d'informations sur la mise à niveau de Windows 2000 Server vers Windows Server 2003, l'utilisation de la fonction Pointage et impression de Windows Server 2003 ou l'utilisation de la fonction d'impression Terminal Services de Windows Server 2003, reportez-vous à l'adresse www.microsoft.com.

- Windows Server 2008 (32 bits et 64 bits)

Pilotes d'imprimante pris en charge pour Windows

Le produit est livré avec un logiciel pour Windows permettant à l'ordinateur de communiquer avec le produit. Ce logiciel est appelé pilote d'imprimante. Un pilote d'imprimante permet d'accéder à des fonctions du produit telles que l'impression sur un papier de format personnalisé, le redimensionnement de documents et l'insertion de filigranes.



REMARQUE : Les pilotes les plus récents sont disponibles à l'adresse www.hp.com/support/lip1100series. Selon la configuration des ordinateurs Windows, le programme d'installation du logiciel du produit vérifie automatiquement l'accès Internet de l'ordinateur pour obtenir les pilotes les plus récents.

Outre le pilote d'imprimante installé par HP Smart Install ou à partir du CD du produit, le pilote XML Paper Specification (XPS) est disponible en téléchargement sur le Web.

Priorité des paramètres d'impression

Les modifications de paramètres d'impression se voient attribuées un ordre de priorité en fonction de leur emplacement :



REMARQUE : Les noms de commande et de boîte de dialogue peuvent varier selon le logiciel.

- **Boîte de dialogue Mise en page** : Pour ouvrir cette boîte de dialogue, cliquez sur **Mise en page** ou sur une option similaire du menu **Fichier** du programme que vous utilisez. Les paramètres modifiés ici remplacent toutes les autres modifications.
- **Boîte de dialogue Imprimer** : Pour ouvrir cette boîte de dialogue, cliquez sur **Imprimer**, **Configuration de l'impression** ou sur une commande similaire dans le menu **Fichier** du programme dans lequel vous travaillez. Les paramètres modifiés dans la boîte de dialogue **Imprimer** sont de plus faible priorité et ne remplacent généralement pas les modifications effectuées dans la boîte de dialogue **Mise en page**.
- **Boîte de dialogue Propriétés de l'imprimante (pilote d'imprimante)** : Pour ouvrir le pilote d'imprimante, cliquez sur **Propriétés** dans la boîte de dialogue **Imprimer**. Les paramètres modifiés dans la boîte de dialogue **Propriétés de l'imprimante** ne remplacent généralement aucun des autres paramètres du logiciel d'impression. Dans cette boîte de dialogue, vous pouvez modifier la plupart des paramètres d'impression.
- **Paramètres par défaut du pilote d'imprimante** : Les paramètres par défaut du pilote d'imprimante spécifient les paramètres utilisés dans toutes les tâches d'impression, à moins que vous ne modifiez des paramètres dans la boîte de dialogue **Mise en page**, **Imprimer** ou **Propriétés de l'imprimante**.

Modification des paramètres d'impression pour Windows

Modification des paramètres de tâches d'impression jusqu'à la fermeture du logiciel

1. Dans le menu **Fichier** du logiciel, cliquez sur **Imprimer**.
2. Sélectionnez le pilote, puis cliquez sur **Propriétés** ou sur **Préférences**.

Les étapes peuvent être différentes ; cette procédure est classique.

Modification des paramètres par défaut de tâches d'impression

1. **Windows Vista et Windows 7** : Cliquez sur **Démarrer**, sur **Panneau de configuration**, puis dans la catégorie **Matériel et audio**, cliquez sur **Imprimante**.

-ou-

Windows XP, Windows Server 2003 et Windows Server 2008 (vue par défaut du menu Démarrer) : Cliquez sur **Démarrer**, puis sur **Imprimantes et télécopieurs**.

-ou-

Windows XP, Windows Server 2003 et Windows Server 2008 (depuis le menu Démarrer classique) : Cliquez sur **Démarrer**, sur **Paramètres**, puis sur **Imprimantes**.

2. Cliquez avec le bouton droit de la souris sur l'icône du pilote, puis sélectionnez **Préférences d'impression**.

Modification des paramètres de configuration du produit

1. **Windows Vista et Windows 7** : Cliquez sur **Démarrer**, sur **Panneau de configuration**, puis dans la catégorie **Matériel et audio**, cliquez sur **Imprimante**.

-ou-

Windows XP, Windows Server 2003 et Windows Server 2008 (vue par défaut du menu Démarrer) : Cliquez sur **Démarrer**, puis sur **Imprimantes et télécopieurs**.

-ou-

Windows XP, Windows Server 2003 et Windows Server 2008 (depuis le menu Démarrer classique) : Cliquez sur **Démarrer**, sur **Paramètres**, puis sur **Imprimantes**.

2. Cliquez avec le bouton droit de la souris sur l'icône du pilote, puis cliquez sur **Propriétés**.
 3. Cliquez sur l'onglet **Paramètres du périphérique**.
-

Suppression du logiciel sous Windows

Utilisez l'utilitaire de désinstallation pour supprimer les logiciels Windows

1. Cliquez sur **Démarrer**, puis sur **Programmes** ou **Tous les programmes**.
2. Cliquez sur l'option **HP**, puis sur **Imprimantes HP LaserJet Professional série P1100**.
3. Cliquez sur l'option **Désinstaller** et suivez les instructions à l'écran pour supprimer le logiciel.

Utilisez le Panneau de configuration Windows pour supprimer le logiciel

Windows XP, Windows Server 2003 et Windows Server 2008

1. Cliquez sur **Démarrer**, sur **Panneau de configuration**, puis sur **Ajouter ou supprimer des programmes**.
2. Recherchez et sélectionnez le produit dans la liste.
3. Cliquez sur le bouton **Modifier/Supprimer** pour supprimer le logiciel.

Windows Vista et Windows 7

1. Cliquez sur **Démarrer**, sur **Panneau de configuration**, puis sur **Programmes et fonctionnalités**.
2. Recherchez et sélectionnez le produit dans la liste.
3. Sélectionnez l'option **Désinstaller/Modifier**.

Utilitaires pris en charge (modèles sans fil uniquement)

Serveur Web intégré

Le produit est équipé d'un serveur Web intégré permettant d'accéder à des informations sur les activités de l'imprimante et du réseau. Ces informations s'affichent dans un navigateur Web, tel que Microsoft Internet Explorer, Apple Safari ou Firefox.

Le serveur Web intégré se trouve sur le produit. Il n'est pas chargé sur un serveur de réseau.

Le serveur Web intégré offre une interface avec le produit pouvant être utilisée par quiconque possédant un ordinateur connecté au réseau et un navigateur Web standard. Aucun logiciel particulier ne doit être installé ou configuré, mais votre ordinateur doit être doté d'un navigateur Web pris en charge. Pour accéder au serveur Web intégré, saisissez l'adresse IP du produit dans la barre d'adresse du navigateur. (Pour connaître l'adresse IP, imprimez une page de configuration. Pour de plus amples renseignements sur l'impression d'une page de configuration, reportez-vous à la section [Impression de pages d'information à la page 56.](#))

Pour des informations détaillées sur les caractéristiques et fonctionnalités du serveur Web intégré, reportez-vous à la section [Sections du serveur Web intégré HP à la page 58.](#)

3 Utiliser le produit avec Mac

- [Logiciels pour Mac](#)
- [Imprimer avec Mac](#)

Logiciels pour Mac

Systèmes d'exploitation compatibles pour Macintosh

Le produit prend en charge les systèmes d'exploitation Macintosh suivants :

- Mac OS X v10.4, v10.5 et v10.6



REMARQUE : Les processeurs PPC et Intel® Core™ sont pris en charge.

Pilotes d'impression pris en charge pour Macintosh

Le programme d'installation du logiciel HP LaserJet contient des fichiers PostScript® Printer Description (PPD), un pilote CUPS et les utilitaires HP Printer pour Mac OS X. Le fichier PPD pour imprimante HP, associé au pilote CUPS, offre des fonctions d'impression complètes et un accès à des fonctions spécifiques à l'imprimante HP.

Suppression du logiciel pour Mac

Utilisez l'utilitaire de désinstallation pour supprimer le logiciel.

1. Accédez au dossier suivant :

```
Library/Printers/hp/laserjet/P1100_P1560_P1600Series/
```

2. Cliquez deux fois sur le fichier **HP Uninstaller.app**.
3. Cliquez sur le bouton **Continuer** et suivez les instructions à l'écran pour supprimer le logiciel.

Priorités des paramètres d'impression pour Mac

Les modifications de paramètres d'impression se voient attribuées un ordre de priorité en fonction de leur emplacement :



REMARQUE : Les noms de commande et de boîte de dialogue peuvent varier selon le logiciel.

- **Boîte de dialogue de mise en page** : Pour ouvrir cette boîte de dialogue, cliquez sur **Mise en page** ou sur une commande identique dans le menu **Fichier** de l'application dans laquelle vous travaillez. Il est possible que les paramètres modifiés dans cette boîte de dialogue remplacent les paramètres modifiés ailleurs.
- **Boîte de dialogue Imprimer** : Pour ouvrir cette boîte de dialogue, cliquez sur **Imprimer**, **Configuration de l'impression** ou sur une option similaire du menu **Fichier** du programme que vous utilisez. Les paramètres modifiés dans la boîte de dialogue **Imprimer** ont une priorité inférieure et ne remplacent pas les modifications effectuées dans la boîte de dialogue **Mise en page**.
- **Paramètres du pilote d'imprimante par défaut** : Les paramètres de pilote d'imprimante par défaut spécifient les paramètres utilisés dans tous les travaux d'impression, à moins que vous ne modifiez des paramètres dans la boîte de dialogue **Mise en page** ou **Imprimer**.

Modification des paramètres du pilote d'impression pour Macintosh

Modification des paramètres des tâches d'impression jusqu'à la fermeture du logiciel

1. Dans le menu **Fichier**, cliquez sur **Imprimer**.
2. Modifiez les paramètres souhaités dans les divers menus.

Modification des paramètres par défaut des tâches d'impression

1. Dans le menu **Fichier**, cliquez sur **Imprimer**.
2. Modifiez les paramètres souhaités dans les divers menus.
3. Dans le menu **Préréglages**, cliquez sur **Enregistrer sous** et saisissez un nom pour le réglage rapide.

Ces paramètres sont enregistrés dans le menu **Préréglages**. Pour utiliser les nouveaux paramètres, vous devez sélectionner l'option prédéfinie enregistrée à chaque fois que vous ouvrez un programme et que vous imprimez.

Modification des paramètres de configuration du produit

Mac OS X v10.4

1. Depuis le menu Apple, cliquez sur **Préférences Système** puis sur **Imprimer et faxer**.
2. Cliquez sur **Configuration de l'imprimante**.
3. Cliquez sur le menu **Options installables**.

Mac OS X v10.5 et v10.6

1. Depuis le menu Apple, cliquez sur **Préférences Système** puis sur **Imprimer et faxer**.
 2. Cliquez sur **Options & consommables**.
 3. Cliquez sur le menu **Pilote**.
 4. Dans la liste, sélectionnez le pilote et configurez les options d'installation.
-

Logiciels pour ordinateurs Mac

Utilitaire HP Printer pour Mac

Utilisez l'utilitaire HP LaserJet pour imprimer les pages d'informations sur le produit et modifier le paramètre Auto-Désactivé depuis un ordinateur Mac.

Pour ouvrir l'utilitaire HP LaserJet, procédez comme suit.

- ▲ Ouvrez la file d'attente d'impression et cliquez sur l'icône **Utilitaire**.

Installer le logiciel pour les ordinateurs Mac sur un réseau sans fil

Avant d'installer le logiciel, vérifiez que le produit est connecté au réseau à l'aide d'un câble réseau.

 **REMARQUE :** Vous devez disposer d'un ordinateur Mac OS X V10.6 pour installer l'imprimante sur un réseau sans fil.

Pour connecter l'imprimante à un ordinateur sur un réseau sans fil, procédez comme suit :

1. Ouvrez Finder dans le tableau de bord.
2. Cliquez sur **Applications**, double-cliquez sur **Préférences système**, puis cliquez sur **Imprimantes et fax**.
3. Cliquez sur **Ouvrir la liste d'attente d'impression**, sur **Configuration de l'imprimante**, sur l'onglet **Utilitaire**, puis sur **Ouvrir l'utilitaire de l'imprimante**.
4. Cliquez sur **HTMLConfig**.
5. Cliquez sur l'onglet **Réseau**, puis sur **Sans fil** dans la liste de gauche.
6. Sous **Mode de communication**, cliquez sur Infrastructure, sélectionnez un nom de réseau dans la liste **Noms de réseau disponibles (SSID)**, puis cliquez sur le bouton <<.
7. Dans le menu contextuel **Mode de sécurité** sous **Authentification**, cliquez sur **WEP**.
8. Tapez la clé WEP, puis cliquez sur **Appliquer**.
9. Cliquez **OK** dans la boîte de dialogue de confirmation.
10. Fermez les fenêtres **HTML Config** et de **liste d'attente d'impression**.
11. Dans la fenêtre Imprimantes et fax, choisissez l'option USB (avec le modèle d'imprimante), puis cliquez sur le bouton moins -.
12. Lorsque la fenêtre qui contient la liste des imprimantes s'affiche, choisissez l'option Bonjour (avec le modèle d'imprimante), puis cliquez sur **Ajouter**.

Utilitaires pris en charge pour Mac (modèles sans fil uniquement)

Serveur Web intégré

Les modèles sans fil sont équipés d'un serveur Web intégré permettant d'accéder à des informations sur les activités de l'imprimante et du réseau. Ces informations s'affichent dans un navigateur Web, tel que Microsoft Internet Explorer, Netscape Navigator, Apple Safari ou Firefox.

Le serveur Web intégré se trouve sur le périphérique. Il n'est pas chargé sur un serveur de réseau.

Le serveur Web intégré fournit une interface d'accès au périphérique que toute personne disposant d'un ordinateur connecté au réseau et d'un navigateur Web standard peut utiliser. Il ne nécessite l'installation et la configuration d'aucun logiciel spécial, mais vous devez disposer d'un navigateur Web pris en charge sur votre ordinateur. Pour accéder au serveur Web intégré, saisissez l'adresse IP du périphérique dans la ligne d'adresse du navigateur (pour connaître l'adresse IP, imprimez une page de configuration).

Imprimer avec Mac

Création et utilisation de préréglages d'impression sous Macintosh

Utilisez les préréglages d'impression pour enregistrer les paramètres actuels du pilote d'imprimante, en vue d'une utilisation ultérieure.

Création d'un préréglage d'impression

1. Dans le menu **Fichier**, cliquez sur **Imprimer**.
2. Sélectionnez le pilote.
3. Sélectionnez les paramètres d'impression.
4. Dans la boîte de dialogue **Préréglages**, cliquez sur **Enregistrer sous...** et saisissez un nom pour le préréglage.
5. Cliquez sur **OK**.

Utilisation de préréglages d'impression

1. Dans le menu **Fichier**, cliquez sur **Imprimer**.
2. Sélectionnez le pilote.
3. Dans la boîte de dialogue **Préréglages**, sélectionnez le préréglage d'impression à utiliser.



REMARQUE : Pour utiliser les paramètres par défaut du pilote d'imprimante, sélectionnez **Standard**.

Redimensionnement de documents ou impression sur un format de papier personnalisé

Vous pouvez réduire ou agrandir un document pour l'adapter à un autre format de papier.

1. Dans le menu **Fichier**, cliquez sur **Imprimer**.
2. Ouvrez le menu **Gestion du papier**.
3. Dans la zone **Format de destination**, sélectionnez **Ajuster au format de papier**, puis choisissez un format depuis la liste déroulante.
4. Si vous souhaitez utiliser uniquement un format de papier inférieur à celui du document, sélectionnez **Réduire uniquement**.

Impression d'une page de couverture

Vous pouvez imprimer une couverture distincte contenant un message (tel que « Confidentiel ») pour votre document.

1. Dans le menu **Fichier**, cliquez sur **Imprimer**.
2. Sélectionnez le pilote.
3. Ouvrez le menu **Couverture**, puis indiquez si vous souhaitez imprimer la couverture **avant** ou **après le document**.
4. Dans le menu **Type de couverture**, sélectionnez le message à imprimer sur la page de couverture.

 **REMARQUE :** Pour imprimer une page de garde vierge, sélectionnez **Standard** dans le menu **Type de couverture**.

Impression de plusieurs pages sur une même feuille de papier sous Macintosh

Vous pouvez imprimer plusieurs pages sur une même feuille de papier. Cette fonction permet d'imprimer des pages de brouillon à moindre coût.

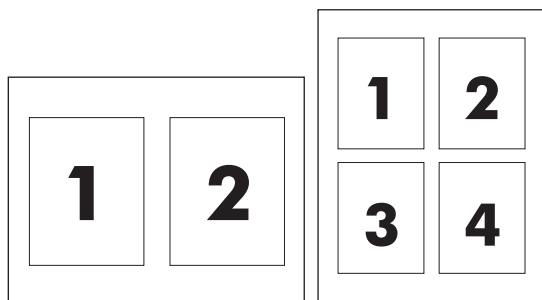

1. Dans le menu **Fichier**, cliquez sur **Imprimer**.
2. Sélectionnez le pilote.
3. Ouvrez le menu **Disposition**.
4. En regard de **Pages par feuille**, sélectionnez le nombre de pages que vous souhaitez imprimer sur chaque feuille (1, 2, 4, 6, 9 ou 16).
5. En regard de **Sens de la disposition**, sélectionnez l'ordre et le positionnement des pages sur la feuille.
6. En regard de **Bordures**, sélectionnez le type de bordure à imprimer autour de chaque page de la feuille.

Impression recto-verso

Impression recto-verso manuelle

1. Insérez suffisamment de papier dans le bac d'alimentation. Si vous chargez du papier spécial, tel que du papier à en-tête, chargez-le face vers le bas dans le bac.
2. Dans le menu **Fichier**, cliquez sur **Imprimer**.
3. **Mac OS X v10.4** : Dans la liste déroulante **Disposition**, sélectionnez l'option **Reliure bord long** ou **Reliure bord court**.

-ou-
Mac OS X v10.5 et v10.6 : Cochez la case **Recto verso**.
4. Cliquez sur **Imprimer**. Suivez les instructions de la boîte de dialogue qui s'affiche avant de placer la pile de sortie dans le bac pour l'impression de la seconde moitié.
5. Sur l'imprimante, retirez le papier vierge du bac.
6. Retirez la pile imprimée du bac de sortie et insérez-la, face imprimée vers le bas, dans le bac en introduisant le bord supérieur en premier.
7. Sur l'ordinateur, cliquez sur **Continuer** pour terminer la tâche d'impression.

4 Connecter le produit

- [Systemes d'exploitation reseau pris en charge \(modeles sans fil uniquement\)](#)
- [Connexion USB](#)
- [Connexion reseau \(modeles sans fil uniquement\)](#)

Systemes d'exploitation reseau pris en charge (modeles sans fil uniquement)

L'imprimante prend en charge les systemes d'exploitation suivants pour l'impression sans fil :

- Windows Vista (32 bits et 64 bits)
- Windows XP (32 bits et 64 bits)
- Windows 7
- Windows Server 2003 (32 bits et 64 bits)
- Windows Server 2008 (32 bits et 64 bits)
- Mac OS X v10.4, v10.5 et v10.6

Connexion USB

Ce produit prend en charge une connexion USB 2.0 Hi-Speed. Vous devez utiliser un câble USB de type A à B mesurant moins de 2 m.

HP Smart Install

 **REMARQUE :** Ce type d'installation est pris en charge pour Windows uniquement.

HP Smart Install permet d'installer le pilote et le logiciel du produit en connectant l'imprimante à un ordinateur à l'aide d'un câble USB.

 **REMARQUE :** Le CD d'installation n'est pas nécessaire pour utiliser HP Smart Install. N'introduisez pas le CD d'installation du logiciel dans le lecteur de CD de l'ordinateur.

1. Mettez l'imprimante sous tension.
2. Connectez le câble USB.
3. Le programme HP Smart Install s'exécute automatiquement. Suivez les instructions à l'écran pour installer le logiciel.
 - Si le programme HP Smart Install ne démarre pas automatiquement, l'exécution automatique est peut-être désactivée sur l'ordinateur. Parcourez l'ordinateur et double-cliquez sur HP Smart Install pour exécuter le programme. Si vous ne trouvez pas HP Smart Install, utilisez le CD d'installation du produit pour installer le logiciel.
 - Si le programme vous invite à sélectionner un type de connexion, sélectionnez le type que vous utiliserez pour imprimer après l'installation.

Installation à partir du CD

1. Introduisez le CD d'installation du logiciel dans le lecteur de CD de l'ordinateur.

 **REMARQUE :** Ne connectez pas le câble USB tant que vous n'y êtes pas invité.

2. Si le programme d'installation ne démarre pas automatiquement, accédez au contenu du CD et exécutez le fichier SETUP.EXE.
3. Suivez les instructions à l'écran pour installer le logiciel.

Lorsque vous utilisez le CD pour installer le logiciel, vous pouvez opter pour l'un des types d'installation suivants :

- Mode d'installation simple (conseillé)

Vous ne serez pas invité à accepter ou à modifier les paramètres par défaut et vous accepterez automatiquement l'accord de licence du logiciel.

- Mode d'installation avancé

Vous serez invité à accepter ou à modifier les paramètres par défaut.

Connexion réseau (modèles sans fil uniquement)

L'imprimante peut se connecter à des réseaux sans fil.

Protocoles réseau pris en charge

Pour connecter à un réseau un produit disposant d'une configuration de mise en réseau, un réseau utilisant l'un des protocoles suivants est requis.

- TCP/IP (IPv4 ou IPv6)
- Port 9100
- LPR
- DHCP
- AutoIP
- SNMP
- Bonjour
- SLP
- WSD
- NBNS

Installer l'imprimante sur un réseau sans fil avec HP Smart Install

 **REMARQUE :** Ce type d'installation est pris en charge pour Windows uniquement.

HP Smart Install permet d'installer le pilote et le logiciel du produit en connectant l'imprimante à un ordinateur à l'aide d'un câble USB. Si l'imprimante a déjà été installée sur un réseau, réinitialisez les paramètres sans fil par défaut. Reportez-vous à la section [Restaurer les paramètres de réseau sans fil par défaut à la page 31](#).

 **REMARQUE :** Le CD d'installation n'est pas nécessaire pour utiliser HP Smart Install. N'introduisez pas le CD d'installation du logiciel dans le lecteur de CD de l'ordinateur.

1. Mettez l'imprimante sous tension et raccordez-la à l'ordinateur à l'aide du câble USB. Le programme d'installation s'exécute automatiquement.

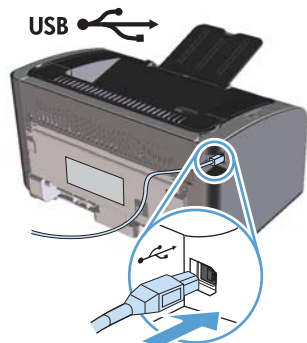

- Si le programme HP Smart Install ne démarre pas automatiquement, l'exécution automatique est peut-être désactivée sur l'ordinateur. Parcourez l'ordinateur et double-cliquez sur HP Smart Install pour exécuter le programme. Si vous ne trouvez pas HP Smart Install, utilisez le CD d'installation du produit pour installer le logiciel.
 - Si le programme vous invite à sélectionner un type de connexion, sélectionnez le type que vous utiliserez pour imprimer après l'installation.
2. Suivez les instructions à l'écran pour terminer l'installation de l'imprimante.
 3. Une fois l'installation terminée, si vous souhaitez vérifier l'adresse IP réseau de l'imprimante, imprimez une page de configuration. Appuyez sur la touche Annuler **X** et maintenez-la enfoncée jusqu'à ce que le voyant Prête **O** clignote, puis relâchez la touche pour imprimer la page de configuration.

Installer le produit sur un réseau sans fil avec le CD du logiciel

1. Introduisez le CD d'installation du logiciel dans le lecteur de CD de l'ordinateur.
Si le programme d'installation ne démarre pas automatiquement, accédez au contenu du CD et exécutez le fichier SETUP.EXE.
2. Suivez les instructions à l'écran pour terminer l'installation de l'imprimante.
3. Une fois l'installation terminée, si vous souhaitez vérifier l'adresse IP réseau de l'imprimante, imprimez une page de configuration. Appuyez sur la touche Annuler **X** et maintenez-la enfoncée jusqu'à ce que le voyant Prête **O** clignote, puis relâchez la touche pour imprimer la page de configuration.

Installer le logiciel pour une imprimante déjà installée sur le réseau

Si l'imprimante a déjà été installée sur un ordinateur du réseau (elle possède alors déjà une adresse IP), et que vous souhaitez installer le pilote d'imprimante sur un autre ordinateur, procédez comme suit.

1. Sur l'ordinateur, ouvrez le serveur Web intégré HP. Reportez-vous à la section [Ouvrir le serveur Web intégré HP à partir d'une connexion réseau à la page 57](#).
2. Cliquez sur l'onglet **HP Smart Install**.
3. Cliquez sur le bouton **Télécharger**.
4. Suivez les instructions à l'écran pour terminer l'installation de l'imprimante.

Effectuer une installation sans fil homologue (ad hoc)

L'imprimante peut être installée sans fil sur un ordinateur via une installation homologue (ad hoc).

1. Mettez l'imprimante sous tension et restaurez le paramètre réseau.
2. Imprimez une page de configuration (reportez-vous à la section [Page de configuration à la page 56](#)) et recherchez le nom du réseau (SSID) dans la section Informations sur le réseau.
3. Actualisez la liste des connexions réseau sans fil de l'ordinateur, puis cliquez sur le nom réseau de l'imprimante (SSID) et connectez-la au réseau.
4. Patientez quelques minutes, puis imprimez une page de configuration pour rechercher l'adresse IP de l'imprimante.
5. Sur l'ordinateur, ouvrez un navigateur Web, saisissez l'adresse IP de l'imprimante dans la zone d'adresse et appuyez sur la touche **Entrée** pour ouvrir le serveur Web intégré HP.
6. Cliquez sur l'onglet **HP Smart Install**, puis sur le bouton **Télécharger** pour installer le logiciel de l'imprimante.

Les illustrations ci-dessous présentent la différence entre une connexion réseau ad hoc et une connexion réseau d'infrastructure.

Réseau ad hoc

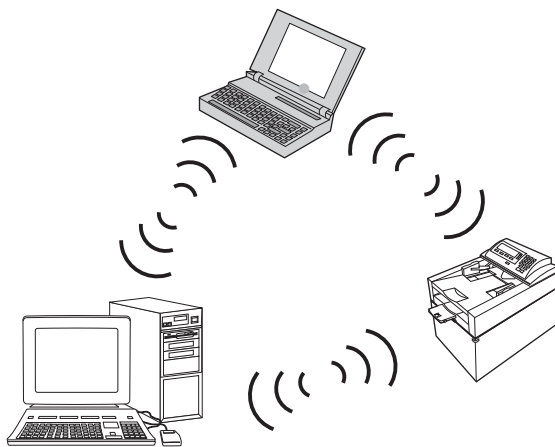

Réseau d'infrastructure

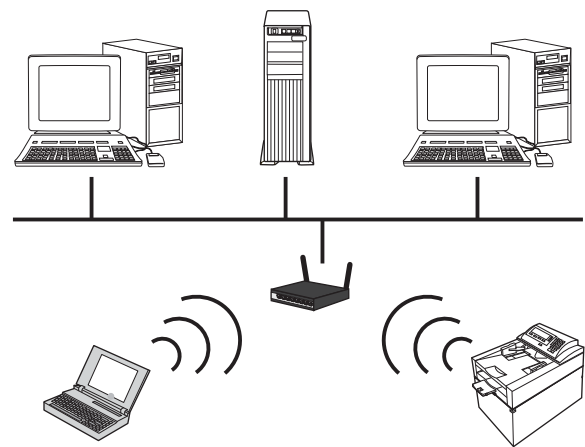

Mettre l'unité sans fil de l'imprimante hors tension

Pour déconnecter l'imprimante d'un réseau sans fil, vous pouvez mettre son unité sans fil hors tension.

1. Sur le panneau de commande de l'imprimante, appuyez sur la touche du réseau sans fil pendant plus de 5 secondes.
2. Pour vérifier que l'unité sans fil est hors tension, imprimez une page de configuration et vérifiez que l'adresse IP de l'imprimante est 0.0.0.0.

Configuration du produit en réseau

Utiliser l'utilitaire de configuration sans fil

Utilisez l'utilitaire de configuration sans fil pour configurer l'imprimante pour qu'elle fonctionne sur un réseau sans fil.

1. Connectez l'imprimante sans fil à l'ordinateur à l'aide d'un câble USB.
2. Cliquez sur **Démarrer**, puis sur **Programmes** ou **Tous les programmes**.
3. Cliquez sur l'option **HP**, puis sur **Imprimantes HP LaserJet Professional série P1100**.
4. Cliquez sur l'option **Configuration sans fil**.
5. Suivez les instructions à l'écran pour configurer l'imprimante pour qu'elle fonctionne sur un réseau sans fil.

Restaurer les paramètres de réseau sans fil par défaut

1. Mettez l'imprimante hors tension.
2. Appuyez sur la touche du réseau sans fil (¶) et la touche Annuler X et maintenez-les enfoncées, puis mettez l'imprimante sous tension.
3. Maintenez les touches enfoncées jusqu'à ce que les voyants clignotent simultanément, puis relâchez-les.

Affichage ou modification des paramètres réseau

Utilisez le serveur Web intégré pour afficher ou modifier les paramètres de configuration IP.

1. Imprimez une page de configuration puis recherchez l'adresse IP.
 - Si vous utilisez IPv4, l'adresse IP ne contient que des chiffres. Elle se présente sous le format suivant :
xxx . xxx . xxx . xxx
 - Si vous utilisez IPv6, l'adresse IP est une combinaison hexadécimale de caractères et de chiffres. Son format se présente sous la forme :
xxxx : xxxx : xxxx : xxxx : xxxx
2. Pour ouvrir le serveur Web intégré, saisissez l'adresse IP dans la barre d'adresse du navigateur Web.
3. Cliquez sur l'onglet **Réseau** pour obtenir les informations sur le réseau. Vous pouvez modifier les paramètres en fonction de vos besoins.

Définition ou modification du mot de passe réseau

Utilisez le serveur Web intégré pour définir un mot de passe réseau ou modifier un mot de passe existant.

1. Ouvrez le serveur Web intégré, cliquez sur l'onglet **Réseau**, puis sur le lien **Mot de passe**.



REMARQUE : Si un mot de passe a déjà été défini, vous êtes invité à le taper. Tapez le mot de passe, puis cliquez sur le bouton **Appliquer**.

2. Saisissez le nouveau mot de passe dans les zones **Mot de passe** et **Confirmer mot de passe**.
3. Au bas de la fenêtre, cliquez sur le bouton **Appliquer** pour enregistrer le mot de passe.

Adresse IP

L'adresse IP de l'imprimante peut être définie manuellement ou configurée automatiquement à l'aide des protocoles DHCP, BootP ou AutoIP.

Pour modifier l'adresse IP manuellement, utilisez le serveur Web intégré HP.

1. Ouvrez le serveur Web intégré HP et cliquez sur l'onglet **Réseau**.
2. Dans le volet de navigation, cliquez sur la liaison **Configuration IPv4** ou **Configuration IPv6**.
3. Dans la section **Configuration d'adresse IP**, cliquez sur l'option **IP manuelle**.
4. Saisissez les données requises dans la zone **Adresse IP manuelle**, la zone **Masque de sous-réseau IP** et la zone **Passerelle par défaut manuelle**.
5. Cliquez sur le bouton **Appliquer**.

Paramètres de vitesse de liaison

Utilisez l'onglet **Réseau** sur le serveur Web intégré HP pour définir la vitesse de liaison, le cas échéant. Le paramètre est activé sur la page **Avancés**.

Des modifications inappropriées du paramètre de vitesse de liaison peuvent empêcher l'imprimante de communiquer avec d'autres périphériques du réseau. Dans la plupart des cas, laissez l'imprimante en mode automatique. Les modifications peuvent entraîner la mise hors puis sous tension de l'imprimante. Effectuez les modifications uniquement lorsque l'imprimante est inactive.

5 Papier et supports d'impression

- [Comprendre l'utilisation du papier et du support d'impression](#)
- [Recommandations pour papiers ou supports d'impression spéciaux](#)
- [Modification du pilote d'imprimante en fonction du type et du format du support](#)
- [Formats de papier pris en charge](#)
- [Types de papier pris en charge et capacité du bac](#)
- [Orientation du papier pour le chargement des bacs](#)
- [Charger les bacs de papier](#)

Comprendre l'utilisation du papier et du support d'impression

Ce produit prend en charge un large éventail de papiers et de supports d'impression conformément aux spécifications figurant dans ce guide de l'utilisateur. Les papiers ou supports d'impression ne répondant pas à ces spécifications peuvent entraîner une mauvaise qualité d'impression, de nombreux bourrages, ainsi qu'une usure prématurée du produit.

Pour obtenir des résultats optimaux, n'utilisez que du papier et des supports d'impression de marque HP conçus pour les imprimantes laser ou multi-usages. N'utilisez pas de papier photo ou de supports d'impression conçus pour les imprimantes à jet d'encre. La société Hewlett-Packard Company ne peut pas recommander l'utilisation d'autres marques de papier ou de supports, car elle ne peut pas en contrôler la qualité.

Il est possible que certains supports répondant à toutes les recommandations décrites dans ce Guide de l'utilisateur ne donnent pas de résultats satisfaisants. Cela peut être dû à une mauvaise manipulation, des niveaux de température et d'humidité inacceptables et/ou d'autres facteurs que Hewlett-Packard ne peut pas maîtriser.

⚠ ATTENTION : L'utilisation de papiers ou de supports d'impression ne répondant pas aux spécifications définies par Hewlett-Packard peut provoquer des problèmes du produit nécessitant des réparations. Ce type de réparation n'est pas couvert par les contrats de garantie et de maintenance de Hewlett-Packard.

Recommandations pour papiers ou supports d'impression spéciaux

Ce produit prend en charge l'impression sur des supports spéciaux. Suivez les instructions suivantes pour obtenir des résultats satisfaisants. Si vous utilisez un papier ou un support d'impression spécial, n'oubliez pas de définir le type et le format dans le pilote d'imprimante afin d'obtenir les meilleurs résultats.

⚠ ATTENTION : Les produits HP LaserJet utilisent des unités de fusion pour coller des particules d'encre sèche sur le papier en des points très précis. Le papier laser HP est conçu pour résister à cette chaleur extrême. L'utilisation d'un papier à jet d'encre peut endommager le produit.

Type de support	Vous devez	Vous ne devez pas
Enveloppes	<ul style="list-style-type: none">• Stockez les enveloppes à plat.• Utilisez des enveloppes dont les collures vont jusqu'à l'angle de l'enveloppe.• Utilisez des enveloppes à bande adhésive détachable dont l'utilisation avec les imprimantes laser a été approuvée.	<ul style="list-style-type: none">• N'utilisez pas d'enveloppes pliées, entaillées, collées ensemble ou endommagées.• N'utilisez pas d'enveloppes à fermetures, pressions, fenêtres ou bords enduits.• N'utilisez pas de bandes autocollantes ou contenant d'autres matières synthétiques.
Étiquettes	<ul style="list-style-type: none">• Utilisez uniquement des feuilles ne comportant pas de zone exposée entre les étiquettes.• Utilisez des étiquettes qui ont été stockées bien à plat.• Utilisez uniquement des feuilles entières d'étiquettes.	<ul style="list-style-type: none">• N'utilisez pas d'étiquettes présentant des froissures ou des bulles, ni d'étiquettes endommagées.• N'imprimez pas sur des feuilles non complètes d'étiquettes.
Transparents	<ul style="list-style-type: none">• Utilisez uniquement des transparents dont l'utilisation avec les imprimantes laser a été approuvée.• Placez les transparents sur une surface plane après les avoir retirés du produit.	<ul style="list-style-type: none">• N'utilisez pas de supports d'impression transparents non approuvés pour les imprimantes laser.
Papiers à en-tête ou formulaires préimprimés	<ul style="list-style-type: none">• Utilisez uniquement du papier à en-tête ou des formulaires dont l'utilisation avec les imprimantes laser a été approuvée.	<ul style="list-style-type: none">• N'utilisez pas de papier à en-tête gaufré ou métallique.

Type de support	Vous devez	Vous ne devez pas
Papier à fort grammage	<ul style="list-style-type: none"> Utilisez uniquement du papier à fort grammage dont l'utilisation avec les imprimantes laser a été approuvé et conforme aux spécifications de grammage de ce produit. 	<ul style="list-style-type: none"> N'utilisez pas de papier dont le grammage est supérieur aux spécifications de support recommandées pour ce produit, sauf s'il s'agit d'un papier HP dont l'utilisation avec ce produit a été approuvée.
Papier glacé ou couché	<ul style="list-style-type: none"> Utilisez uniquement du papier glacé ou couché dont l'utilisation avec les imprimantes laser a été approuvée. 	<ul style="list-style-type: none"> N'utilisez pas de papier glacé ou couché conçu pour une utilisation avec les produits à jet d'encre.

Modification du pilote d'imprimante en fonction du type et du format du support

La sélection d'un support par type ou par format résulte en une meilleure qualité d'impression pour le papier épais, le papier glacé et les transparents pour rétroprojection. L'utilisation d'un paramètre incorrect peut entraîner une qualité d'impression médiocre. Sélectionnez toujours l'impression par type lorsque vous utilisez des supports spéciaux tels que des étiquettes ou des transparents. Imprimez toujours par format pour les enveloppes.



REMARQUE : Les noms des commandes et des boîtes de dialogue qui suivent dépendent du logiciel.

1. Dans le menu **Fichier** du logiciel, cliquez sur **Imprimer**.
2. Sélectionnez le pilote et cliquez sur le bouton **Propriétés** ou **Préférences**.
3. Cliquez sur l'onglet **Papier/Qualité**.
4. Dans la liste **Type** ou **Format**, sélectionnez le type ou le format de support approprié.
5. Cliquez sur le bouton **OK**.

Formats de papier pris en charge

Ce produit prend en charge divers formats de papier et s'adapte à différents supports.

 **REMARQUE :** Pour obtenir la meilleure qualité d'impression, sélectionnez le format et le type de papier dans votre pilote d'imprimante avant l'impression.

Tableau 5-1 Formats papier et supports d'impression pris en charge

Format	Dimensions	Bac d'alimentation	Fente d'alimentation prioritaire (modèles sans fil uniquement)
Letter	216 x 279 mm	✓	✓
Legal	216 x 356 mm	✓	✓
A4	210 x 297 mm	✓	✓
Executive	184 x 267 mm	✓	✓
A5	148 x 210 mm	✓	✓
A6	105 x 148 mm	✓	✓
B5 (JIS)	182 x 257 mm	✓	✓
16K	184 x 260 mm		
	195 x 270 mm	✓	✓
	197 x 273 mm		
Personn	Minimum : 76 x 127 mm	✓	✓
	Maximum : 216 x 356 mm		

Tableau 5-2 Enveloppes et cartes postales prises en charge

Format	Dimensions	Bac d'alimentation	Fente d'alimentation prioritaire (modèles sans fil uniquement)
Enveloppe #10	105 x 241 mm	✓	✓
Enveloppe DL	110 x 220 mm	✓	✓
Enveloppe C5	162 x 229 mm	✓	✓
Enveloppe B5	176 x 250 mm	✓	✓

Tableau 5-2 Enveloppes et cartes postales prises en charge (suite)

Format	Dimensions	Bac d'alimentation	Fente d'alimentation prioritaire (modèles sans fil uniquement)
Enveloppe Monarch	98 x 191 mm	✓	✓
Carte postale double (JIS)	148 x 200 mm	✓	✓

Types de papier pris en charge et capacité du bac

Types de papier et de support d'impression pris en charge

Pour consulter la liste de tous les papiers de marques HP compatibles avec ce produit, consultez le site www.hp.com/support/lip1100series.

Type de papier (pilote d'imprimante)	Bac d'alimentation	Fente d'alimentation prioritaire (modèles sans fil uniquement)
Papier, y compris les types suivants : <ul style="list-style-type: none">• Ordinaire• Papier vélin• Recyclé	✓	✓
Rugueux	✓	✓
Enveloppe	✓	✓
Étiquettes	✓	✓
Papier cartonné	✓	✓
Transparent	✓	✓
Cartes postales	✓	✓

Capacité des bacs

Bac	Type de papier	Spécifications	Quantité
Bac d'alimentation	Papier	Plage : Papier pour documents de 60 g/m ² à 163 g/m ²	150 feuilles de papier pour documents de 75 g/m ²
	Enveloppes	Papier pour documents de 60 g/m ² à 90 g/m ²	Jusqu'à 10 enveloppes
	Transparents	Épaisseur minimum de 0,13 mm	Jusqu'à 75 transparents
Bac de sortie	Papier	Plage : Papier pour documents de 60 g/m ² à 163 g/m ²	Jusqu'à 125 feuilles de papier pour documents de 75 g/m ²
	Enveloppes	Papier pour documents inférieurs à 60 g/m ² jusqu'à 90 g/m ²	Jusqu'à 10 enveloppes
	Transparents	Épaisseur minimum de 0,13 mm	Jusqu'à 75 transparents

Orientation du papier pour le chargement des bacs

Si vous utilisez un papier nécessitant une orientation spécifique, chargez-le conformément aux informations du tableau suivant.

Type de papier	Chargement du papier
Papier à en-tête ou préimprimé	<ul style="list-style-type: none">• Face vers le haut• Bord supérieur introduit en premier
Perforé	<ul style="list-style-type: none">• Face vers le haut• Trous face au bord gauche de l'imprimante
Enveloppe	<ul style="list-style-type: none">• Face vers le haut• Bord gauche court introduit en premier

Charger les bacs de papier

⚠ ATTENTION : Si vous essayez d'imprimer sur un support froissé, détérioré ou avec des pliures, vous risquez de provoquer un bourrage. Pour plus d'informations, reportez-vous à la section [Elimination des bourrages à la page 83](#).

Fente d'alimentation prioritaire

La fente d'alimentation prioritaire peut contenir jusqu'à 10 feuilles ou une enveloppe, un transparent ou une feuille d'étiquettes ou de papier cartonné. Placez le support sommet vers l'avant et face à imprimer vers le haut. Pour éviter les bourrages et une alimentation de travers, ajustez toujours les guides papier latéraux avant d'alimenter les supports.

Bac d'alimentation

Le bac d'alimentation contient 150 pages de papier de 75 g/m² ou un peu moins dans le cas d'un support plus épais (une pile de 15 mm ou moins).

Placez le support sommet vers l'avant et face à imprimer vers le haut. Pour éviter les bourrages et une alimentation de travers, pensez à ajuster les guides papier, latéraux et avant.

📝 REMARQUE : Lorsque vous ajoutez du papier, retirez systématiquement le contenu du bac pour égaliser la pile. Vous éviterez ainsi que plusieurs feuilles ne s'introduisent en même temps dans l'imprimante et diminuerez d'autant les risques de bourrage.

Régler le bac pour un support court (modèles de base uniquement)

Pour imprimer sur un support plus court que 185 mm, utilisez l'extension pour support court pour régler le bac d'alimentation.

1. Retirez l'outil d'extension pour support court du logement de stockage situé sur le côté gauche de la zone d'alimentation du support.



2. Fixez l'outil sur le guide de support réglable.

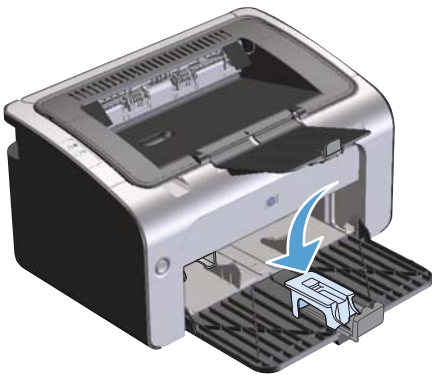

3. Insérez le support dans l'imprimante jusqu'à ce qu'il bute, puis faites coulisser le guide de support réglable, avec l'outil fixé pour recevoir le support.

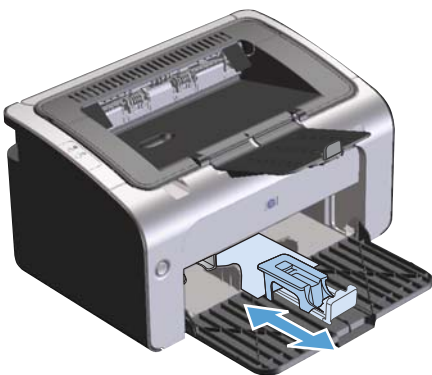

4. Une fois l'impression du support court terminée, retirez l'outil d'extension pour support court et remplacez-le dans le logement de stockage.

6 Tâches d'impression

- [Annuler une tâche d'impression](#)
- [Imprimer avec Windows](#)

Annuler une tâche d'impression

Vous pouvez annuler une tâche d'impression à l'aide du logiciel.



REMARQUE : Il peut y avoir un délai entre l'annulation de toutes les tâches d'impression et l'arrêt de l'impression.

Annuler la tâche d'impression en cours à partir du panneau de commande (modèles sans fil uniquement)

- ▲ Appuyez sur la touche Annuler X du panneau de commande.

Arrêter la tâche d'impression en cours à partir de votre programme

Lorsque vous envoyez une tâche d'impression, une boîte de dialogue s'affiche brièvement sur l'écran, vous offrant l'option d'annuler la tâche.

Si plusieurs tâches sont envoyées à l'imprimante à partir du logiciel, il se peut qu'elles se trouvent dans une file d'attente d'impression (dans le Gestionnaire d'impression de Windows, par exemple). Reportez-vous à la documentation du logiciel pour obtenir des instructions spécifiques sur l'annulation d'une tâche d'impression à partir de l'ordinateur.

Si une tâche d'impression se trouve dans une file d'attente ou dans un spouleur d'impression, supprimez-la.

- 1. Windows Vista et Windows 7 :** Cliquez sur **Démarrer**, sur **Panneau de configuration**, puis dans la catégorie **Matériel et audio**, cliquez sur **Imprimante**.

-ou-

Windows XP, Windows Server 2003 et Windows Server 2008 (depuis le menu Démarrer par défaut) : Cliquez sur **Démarrer**, sur **Paramètres**, puis sur **Imprimantes et télécopieurs**.

-ou-

Windows XP, Windows Server 2003 et Windows Server 2008 (depuis le menu Démarrer classique) : Cliquez sur **Démarrer**, sur **Paramètres**, puis sur **Imprimantes**.

- 2.** Dans la liste des imprimantes, double-cliquez sur le nom de ce produit pour ouvrir la file d'attente ou le spouleur d'impression.
- 3.** Sélectionnez la tâche d'impression à annuler, cliquez avec le bouton droit sur la tâche, puis cliquez sur **Annuler** ou **Supprimer**.

Imprimer avec Windows



REMARQUE : Les noms de commande et de boîte de dialogue qui suivent dépendent du logiciel.

Ouverture du pilote d'imprimante Windows

1. Dans le menu **Fichier** du logiciel, cliquez sur **Imprimer**.
2. Sélectionnez le nom du produit, puis cliquez sur **Propriétés** ou **Préférences**.

Aide pour une option d'impression avec Windows

L'aide du pilote d'imprimante est distincte de l'aide du programme. L'aide du pilote d'imprimante fournit des explications sur les touches, les cases à cocher et les listes déroulantes présentes dans le pilote d'imprimante. Elle comprend également des instructions sur les tâches d'impression courantes, telles que les impressions recto verso, l'impression de plusieurs pages sur une même feuille ou l'impression de la première page ou de la couverture sur un papier différent.

Activez les écrans de l'aide du pilote d'imprimante en suivant l'une des procédures suivantes :

- Dans la boîte de dialogue **Propriétés** du pilote d'imprimante, cliquez sur le bouton **Aide**.
- Appuyez sur la touche **F1** du clavier.
- Cliquez sur le point d'interrogation situé dans le coin supérieur droit du pilote d'imprimante.
- Effectuez un clic droit sur une option du pilote.

Modification du nombre de copies d'impression avec Windows

1. Ouvrez le pilote d'imprimante, cliquez sur le bouton **Propriétés** ou **Préférences**, puis sur l'onglet **Avancé**.
2. Dans la zone **Copies**, utilisez les boutons fléchés pour ajuster le nombre de copies.
Si vous imprimez plusieurs copies, cochez la case **Classer** pour classer les copies.
3. Cliquez sur le bouton **OK**.

Impression d'un texte couleur en noir et blanc avec Windows

1. Ouvrez le pilote d'imprimante, cliquez sur le bouton **Propriétés** ou **Préférences**, puis sur l'onglet **Avancé**.
2. Cochez la case **Imprimer tout le texte en noir**.
3. Cliquez sur le bouton **OK**.

Enregistrement des paramètres d'impression personnalisés pour une utilisation ultérieure avec Windows

Utilisation d'un réglage d'impression rapide

1. Ouvrez le pilote d'imprimante et cliquez sur le bouton **Propriétés** ou **Préférences**. La liste **Réglages rapides de tâches d'impression** s'affiche sur tous les onglets à l'exception de l'onglet **Services**.
2. Dans la liste déroulante **Réglages rapides de tâches d'impression**, sélectionnez l'un des réglages rapides et cliquez sur **OK** pour imprimer la tâche avec les paramètres prédéfinis.

Création d'un réglage d'impression rapide personnalisé

1. Ouvrez le pilote d'imprimante et cliquez sur le bouton **Propriétés** ou **Préférences**. La liste **Réglages rapides de tâches d'impression** s'affiche sur tous les onglets à l'exception de l'onglet **Services**.
2. Sélectionnez un réglage rapide existant comme base.
3. Sélectionnez les options d'impression pour le nouveau réglage rapide.
4. Cliquez sur **Enregistrer sous**, saisissez le nom du réglage rapide et cliquez sur **OK**.

Améliorer la qualité d'impression avec Windows

Sélection d'un format de page

1. Ouvrez le pilote d'imprimante, cliquez sur le bouton **Propriétés** ou **Préférences**, puis sur l'onglet **Papier/Qualité**.
2. Sélectionnez un format dans la liste déroulante **Format**.
3. Cliquez sur le bouton **OK**.

Sélection d'un format de page personnalisé

1. Ouvrez le pilote d'imprimante et cliquez sur l'onglet **Papier/qualité**.
2. Cliquez sur le bouton **Personnalisé**. La boîte de dialogue **Format de papier personnalisé** s'ouvre.
3. Saisissez un nom pour le format de papier, définissez les dimensions et cliquez sur **Enregistrer**.
4. Cliquez sur le bouton **Fermer**, puis sur **OK**.

Sélection d'un type de papier

1. Ouvrez le pilote d'imprimante, cliquez sur le bouton **Propriétés** ou **Préférences**, puis sur l'onglet **Papier/Qualité**.
2. Sélectionnez un type dans la liste déroulante **Type**.
3. Cliquez sur le bouton **OK**.

Sélection de la résolution d'impression

1. Ouvrez le pilote d'imprimante, cliquez sur le bouton **Propriétés** ou **Préférences**, puis sur l'onglet **Papier/Qualité**.
2. Dans la zone **Qualité d'impression**, sélectionnez une option dans la liste déroulante. Pour plus d'informations sur chacune des options disponibles, reportez-vous à l'aide en ligne du pilote d'imprimante.



REMARQUE : Pour utiliser la résolution économique, dans la zone **Qualité d'impression**, cochez la case **EconoMode**.

3. Cliquez sur le bouton **OK**.

Impression de la première ou la dernière page sur un papier différent avec Windows

1. Ouvrez le pilote d'imprimante, cliquez sur le bouton **Propriétés** ou **Préférences**, puis sur l'onglet **Papier/Qualité**.
2. Cochez la case **Utiliser papier/couvertures différent(es)** et sélectionnez les paramètres requis pour la première page, les autres pages et la dernière page.
3. Cliquez sur le bouton **OK**.

Ajustement d'un document à la page avec Windows

1. Ouvrez le pilote d'imprimante, cliquez sur le bouton **Propriétés** ou **Préférences**, puis sur l'onglet **Effets**.
2. Cochez la case **Imprimer le document sur** et sélectionnez un format dans la liste déroulante.
3. Cliquez sur le bouton **OK**.

Ajout d'un filigrane à document avec Windows

1. Ouvrez le pilote d'imprimante, cliquez sur le bouton **Propriétés** ou **Préférences**, puis sur l'onglet **Effets**.

2. Sélectionnez un filigrane dans la liste déroulante **Filigranes**.

Pour imprimer le filigrane sur la première page uniquement, cochez la case **Première page uniquement**. Dans le cas contraire, le filigrane s'imprime sur chaque page.

3. Cliquez sur le bouton **OK**.

Imprimer sur les deux côtés (recto verso) avec Windows

Imprimer manuellement des deux côtés (recto verso)

1. Chargez le papier, face vers le haut, dans le bac d'alimentation.

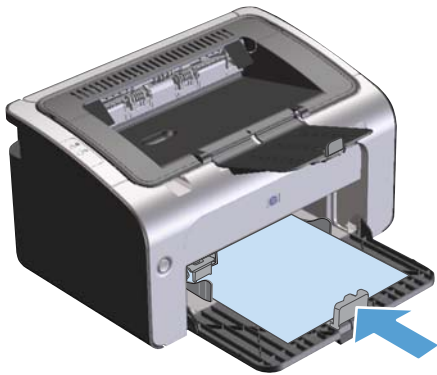

2. Ouvrez le pilote d'imprimante et cliquez sur le bouton **Propriétés** ou **Préférences**.
3. Cliquez sur l'onglet **Finition**.
4. Cochez la case **Imprimer recto verso (manuellement)**. Pour relier le document sur le bord supérieur, cochez la case **Retourner les pages vers le haut**.
5. Cliquez sur le bouton **OK** pour imprimer le recto de la tâche d'impression.

6. Retirez la pile imprimée du bac de sortie et, tout en conservant l'orientation du papier, placez-la dans le bac d'alimentation, face imprimée vers le bas.

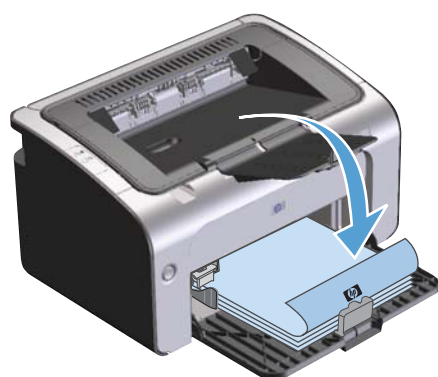
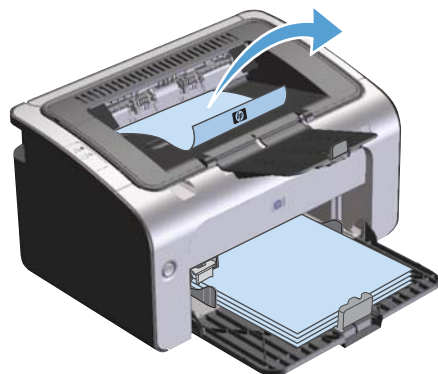

7. Sur l'ordinateur, cliquez sur le bouton **Continuer** pour imprimer la deuxième moitié de la tâche.

Création d'une brochure avec Windows

1. Ouvrez le pilote d'imprimante, cliquez sur le bouton **Propriétés** ou **Préférences**, puis sur l'onglet **Finition**.
2. Cochez la case **Impression recto verso (manuellement)**.
3. Dans la liste déroulante **Mise en page brochure**, cliquez sur l'option **Reliure bord gauche** ou **Reliure bord droit**. L'option **Pages par feuille** passe automatiquement à **2 pages par feuille**.
4. Cliquez sur le bouton **OK**.

Impression de plusieurs pages par feuille avec Windows

1. Ouvrez le pilote d'imprimante, cliquez sur le bouton **Propriétés** ou **Préférences**, puis sur l'onglet **Finition**.
2. Sélectionnez le nombre de pages par feuille dans la liste déroulante **Pages par feuille**.
3. Sélectionnez les options appropriées pour **Imprimer les bordures de page**, **Ordre des pages** et **Orientation**.
4. Cliquez sur le bouton **OK**.

Sélection de l'orientation de la page avec Windows

1. Ouvrez le pilote d'imprimante, cliquez sur le bouton **Propriétés** ou **Préférences**, puis sur l'onglet **Finition**.
2. Dans la zone **Orientation**, sélectionnez l'option **Portrait** ou **Paysage**.
Pour imprimer la page à l'envers, sélectionnez l'option **Faire pivoter de 180°**.
3. Cliquez sur le bouton **OK**.

Utiliser HP ePrint

HP ePrint est une suite de services d'impression Web qui permet à un produit HP pris en charge d'imprimer les types de documents suivants :

- Messages électroniques et pièces jointes envoyées directement à l'adresse électronique de l'imprimante HP
- Documents provenant d'applications d'impression de certains périphériques mobiles

Utiliser HP Cloud Print

Utilisez HP Cloud Print pour imprimer des messages électroniques et des pièces jointes en les envoyant à l'adresse électronique de l'imprimante à partir de n'importe quel périphérique compatible.



REMARQUE : L'imprimante doit être connectée à un réseau câblé ou sans fil. Pour utiliser HP Cloud Print, vous devez tout d'abord accéder à Internet et activer les services Web HP.

1. Activez les services Web HP dans le serveur Web intégré (EWS) HP en procédant comme suit :
 - a. Une fois l'imprimante connectée au réseau, imprimez une page de configuration et identifiez l'adresse IP de l'imprimante.
 - b. Sur votre ordinateur, ouvrez un navigateur Web et saisissez l'adresse IP de l'imprimante dans la barre d'adresse. L'écran EWS HP s'affiche.

- c. Cliquez sur l'onglet **Services Web HP**. Si votre réseau n'utilise pas de serveur proxy pour accéder à Internet, passez à l'étape suivante. Si votre réseau utilise un serveur proxy pour accéder à Internet, suivez ces instructions avant de passer à l'étape suivante :
 - i. Sélectionnez l'onglet **Paramètres proxy**.
 - ii. Cochez la case **Cochez cette case si votre réseau utilise un serveur proxy pour accéder à Internet**.
 - iii. Dans le champ **Serveur proxy**, entrez l'adresse et le numéro de port du serveur proxy, puis cliquez sur le bouton **Appliquer**.
 - d. Sélectionnez l'onglet Services Web HP, puis cliquez sur le bouton **Activer**. L'imprimante configure la connexion à Internet, puis un message s'affiche vous indiquant qu'une page d'informations va être imprimée.
 - e. Cliquez sur le bouton **OK**. Une page ePrint est imprimée. Sur la page ePrint, recherchez l'adresse électronique automatiquement attribuée à l'imprimante.
2. Pour imprimer un document, joignez-le à un message électronique, puis envoyez ce message à l'adresse électronique de l'imprimante. Accédez au site Web www.hpeprintcenter.com pour obtenir la liste des types de documents pris en charge.
 3. Eventuellement, utilisez le site Web HP ePrintCenter pour définir les paramètres de sécurité et pour configurer les paramètres d'impression par défaut pour toutes les tâches HP ePrint envoyées à cette imprimante.
 - a. Ouvrez un navigateur Web et accédez au site Web www.hpeprintcenter.com.
 - b. Cliquez sur **Connexion**, et entrez vos informations de connexion HP ePrintCenter ou créez-vous un compte.
 - c. Sélectionnez votre imprimante dans la liste, ou cliquez sur le bouton **+ Ajouter une imprimante** pour l'ajouter. Pour ajouter l'imprimante, vous avez besoin du code d'imprimante ; il s'agit de la partie de l'adresse électronique de l'imprimante située avant le symbole @.



REMARQUE : Ce code est valable pendant 24 heures seulement à partir du moment où vous activez les services Web HP. S'il expire, suivez à nouveau les instructions d'activation des services Web HP pour obtenir un nouveau code.

- d. Cliquez sur le bouton **Configuration**. La boîte de dialogue **Paramètres HP ePrint** s'affiche. Vous avez le choix entre trois onglets :
 - **Expéditeurs autorisés**. Pour éviter que l'imprimante n'imprime des documents inattendus, cliquez sur l'onglet **Expéditeurs autorisés**. Cliquez sur **Expéditeurs autorisés uniquement**, puis ajoutez les adresses électroniques autorisées à effectuer des tâches ePrint.
 - **Options d'impression**. Pour configurer les paramètres par défaut de toutes les tâches ePrint envoyées à cette imprimante, cliquez sur l'onglet **Options d'impression**, puis sélectionnez les paramètres à utiliser.
 - **Avancés**. Pour modifier l'adresse électronique de l'imprimante, cliquez sur l'onglet **Avancés**.

Utiliser HP Direct Print (modèles sans fil uniquement)

Utilisez HP Direct Print pour imprimer directement sur l'imprimante à partir de n'importe quel périphérique mobile (smartphone, mini-ordinateur portable ou ordinateur portable).

 **REMARQUE :** Aucune configuration n'est nécessaire, mais HP Direct Print doit être activé. Une application d'impression HP doit être installée sur le périphérique mobile.

Le modèle HP LaserJet Professional P1102w ne prend pas en charge HP Direct Print.

1. Pour activer HP Direct Print, procédez comme suit :
 - a. Une fois l'imprimante connectée au réseau, imprimez une page de configuration et identifiez l'adresse IP de l'imprimante.
 - b. Sur votre ordinateur, ouvrez un navigateur Web et saisissez l'adresse IP de l'imprimante dans la barre d'adresse. L'écran HP EWS s'affiche.
 - c. Cliquez sur l'onglet **Réseau**.
 - d. Dans la page **Réseau**, cliquez sur **Configuration directe sans fil**. Sélectionnez la case à cocher, entrez le nom réseau (SSID) dans le champ **Nom d'impression directe sans fil (SSID)**, puis cliquez sur le bouton **Appliquer**. L'adresse IP du périphérique mobile s'affiche dans la page **Réseau**.

 **REMARQUE :** Pour rechercher le nom réseau (SSID), cliquez sur le menu **Configuration sans fil** dans la page **Réseau**.

2. Pour imprimer un document à partir d'une application, sélectionnez **Fichier**, puis **Imprimer**.

 **REMARQUE :** Si une seule imprimante prenant en charge HP Direct Print est connectée au réseau sans fil, le document s'imprime. Si plusieurs imprimantes prenant en charge HP Direct Print sont connectées, la liste des imprimantes s'affiche. Sélectionnez votre imprimante pour passer à l'étape suivante. Si aucune imprimante n'est détectée, suivez les instructions de l'étape 1 pour en connecter une.

Utiliser AirPrint

L'impression directe à l'aide de AirPrint de Apple est prise en charge par iOS 4.2 ou version ultérieure. Utilisez AirPrint pour imprimer directement sur l'imprimante à partir d'un appareil iPad (iOS 4.2), iPhone (3GS ou version ultérieure) ou iPod touch (troisième génération ou ultérieure) dans les applications suivantes :

- Mail
- Photos
- Safari
- Certaines applications tierces

 **REMARQUE :** L'imprimante doit être connectée à un réseau câblé ou sans fil.

Pour imprimer, procédez comme suit :

1. Appuyez sur l'élément d'**action**  .
2. Appuyez sur **Imprimer**.

 **REMARQUE :** Si vous imprimez pour la première fois, ou si l'imprimante sélectionnée précédemment n'est pas disponible, vous devez sélectionner une imprimante pour pouvoir passer à l'étape suivante.

3. Configurez les options d'impression, puis appuyez sur **Imprimer**.

7 Utilisation et maintenance du produit

- [Impression de pages d'information](#)
- [Utiliser le serveur Web intégré HP \(modèles sans fil uniquement\)](#)
- [Paramètres d'économie](#)
- [Gérer les consommables et accessoires](#)
- [Nettoyer l'imprimante](#)
- [Mises à jour du produit](#)

Impression de pages d'information

Vous pouvez imprimer les pages suivantes d'informations sur l'imprimante :

Page de configuration

La page de configuration répertorie les propriétés et les paramètres actuels de l'imprimante. Elle contient également un rapport du journal d'état. Pour imprimer une page de configuration, procédez comme suit :

1. Ouvrez le pilote d'imprimante et cliquez sur le bouton **Propriétés** ou **Préférences**.
2. Cliquez sur l'onglet **Services**, puis, dans la liste déroulante **Imprimer les pages d'informations**, cliquez sur l'option **Page de configuration**.
3. Cliquez sur le bouton **Imprimer**.

Sur les modèles sans fil, vous pouvez imprimer la page de configuration à partir du panneau de commande.

- ▲ Sur le panneau de commande, appuyez sur la touche Annuler **X** et maintenez-la enfoncée jusqu'à ce que le voyant Prête **O** commence à clignoter, puis relâchez la touche.

Page d'état des consommables

Pour imprimer la page d'état des consommables, sélectionnez-la dans la liste déroulante **Imprimer les pages d'informations** de l'onglet **Services** dans le pilote d'imprimante. La page d'état des consommables fournit les informations suivantes :

- Niveau d'encre restant en pourcentage dans la cartouche d'impression
- Nombre de pages et de tâches d'impression traitées
- Informations relatives à la commande et au recyclage

Page de démonstration

Pour imprimer la page de démonstration, sélectionnez-la dans la liste déroulante **Imprimer les pages d'informations** de l'onglet **Services** dans le pilote d'imprimante. La page de démonstration contient des exemples de texte et de graphiques et présente la qualité d'impression.

Utiliser le serveur Web intégré HP (modèles sans fil uniquement)

Vous pouvez utiliser le serveur Web intégré HP pour visualiser l'état de l'imprimante et du réseau, ainsi que pour gérer les fonctions d'impression à partir d'un ordinateur.

- Afficher les informations sur l'état de l'imprimante
- Déterminer la durée de vie restante de tous les consommables et en commander de nouveaux
- Afficher et modifier les paramètres de configuration par défaut de l'imprimante
- Afficher et modifier la configuration réseau

Il n'est pas nécessaire d'installer un logiciel sur l'ordinateur. Il suffit seulement de disposer d'un de ces navigateurs Web pris en charge :

- Internet Explorer 6.0 (ou version ultérieure)
- Firefox 1.0 (ou version ultérieure)
- Mozilla 1.6 (ou version ultérieure)
- Opera 7.0 (ou version ultérieure)
- Safari 1.2 (ou version ultérieure)
- Konqueror 3.2 (ou version ultérieure)

Le serveur Web intégré HP fonctionne lorsque l'imprimante est connectée à un réseau TCP/IP. Il ne prend pas en charge les connexions IPX ou USB directes.

 **REMARQUE :** Il n'est pas nécessaire d'avoir un accès à Internet pour ouvrir et utiliser le serveur Web intégré HP. Toutefois, si vous cliquez sur un lien dans n'importe quelle page, vous devez avoir accès à Internet pour atteindre le site associé au lien.

Ouvrir le serveur Web intégré HP à partir d'une connexion réseau

Pour ouvrir le serveur Web intégré HP, saisissez l'adresse IP ou le nom d'hôte de l'imprimante dans la ligne d'adresse d'un navigateur Web pris en charge. Pour trouver l'adresse IP, imprimez une page de configuration. Pour cela, maintenez enfoncée la touche Annuler **X** lorsque le voyant Prêt **U** est allumé et qu'aucune tâche d'impression n'est en cours. Maintenez la touche enfoncée jusqu'à ce que le voyant Prête **U** commence à clignoter.

 **ASTUCE :** Une fois l'URL ouverte, placez un signet sur cette page pour pouvoir y accéder rapidement par la suite.

Sections du serveur Web intégré HP

Onglet Informations

Le groupe de pages d'informations comprend les pages suivantes :

- La page **Etat du périphérique** affiche l'état de l'imprimante et des consommables HP.
- La page **Configuration du périphérique** affiche les informations contenues dans la page de configuration de l'imprimante.
- La page **Etat des consommables** affiche l'état des consommables HP et leurs numéros de référence. Pour commander de nouveaux consommables, cliquez sur **Commander des consommables** dans la zone supérieure droite de la fenêtre.
- La page **Synthèse réseau** affiche les informations contenues dans la page correspondante.

Onglet Paramètres

Utilisez cet onglet pour configurer l'imprimante à partir de l'ordinateur. Si l'imprimante est connectée à un réseau, consultez toujours l'administrateur de l'imprimante avant de modifier les paramètres de cet onglet.

L'onglet **Paramètres** contient la page **Impression** qui permet de visualiser et de modifier les paramètres par défaut de tâche d'impression.

Onglet Réseau

Les administrateurs réseau peuvent utiliser cet onglet pour contrôler des paramètres réseau de l'imprimante lorsqu'elle est connectée à un réseau IP.

Onglet HP Smart Install



REMARQUE : Cet onglet est pris en charge pour Windows uniquement.

Utilisez cet onglet pour installer le pilote d'imprimante et le logiciel sur un ordinateur. Cliquez sur le bouton **Télécharger** pour lancer l'installation et suivez les instructions à l'écran pour terminer la procédure.

Liens

Les liens se trouvent dans la partie supérieure droite des pages d'état. Pour utiliser ces liens, vous devez avoir accès à Internet. Si vous utilisez une connexion à distance et que vous n'êtes pas connecté lors de

l'ouverture initiale du serveur Web intégré HP, connectez-vous pour pouvoir accéder aux sites Web. La connexion peut nécessiter la fermeture puis la réouverture du serveur Web intégré HP.

- **Commander des consommables.** Cliquez sur ce lien pour vous connecter au site Web Sure Supply et commander des consommables de marque HP auprès de HP ou du revendeur de votre choix.
- **Assistance.** Permet de se connecter au site d'assistance du périphérique. Vous y trouverez l'aide relative aux sujets généraux.

Paramètres d'économie

Mode Auto-Désactivé

Le mode Auto-Désactivé est une fonction d'économie d'énergie de ce produit. Après une certaine période définie par l'utilisateur, le produit réduit automatiquement sa consommation d'énergie (Auto-Désactivé). Il repasse à l'état prêt lorsqu'un bouton est pressé ou lors de la réception d'une tâche d'impression. Lorsque le produit est en mode Auto-Désactivé, tous les voyants du panneau de commande, ainsi que le voyant de rétroéclairage du bouton d'alimentation, sont éteints.

 **REMARQUE :** Même si les voyants sont éteints en mode Auto-Désactivé, l'imprimante fonctionnera normalement dès la réception d'une tâche d'impression.

Modifier le délai Auto-Désactivé

Vous pouvez modifier la durée d'inactivité du produit (délai Auto-Désactivé) avant qu'il passe en mode Auto-Désactivé.

 **REMARQUE :** Le délai Auto-Désactivé par défaut est de 5 minutes.

1. Ouvrez les propriétés de l'imprimante et cliquez sur l'onglet **Paramètres du périphérique**.
2. Sélectionnez le délai Auto-Désactivé dans la liste déroulante **Auto-Désactivé**.

 **REMARQUE :** La modification du paramètre n'entre en vigueur qu'à la réception d'une tâche d'impression.

Imprimer avec EconoMode

Ce produit est muni d'une option EconoMode pour l'impression des brouillons. L'utilisation de l'option EconoMode peut permettre de consommer moins d'encre et de réduire le coût de l'impression par page. Mais elle peut également réduire la qualité d'impression.

HP ne recommande pas une utilisation permanente de la fonction EconoMode. Si la fonction EconoMode est employée de manière permanente, il est possible que l'encre survive aux composants mécaniques de la cartouche d'impression. Si la qualité d'impression commence à se dégrader dans ces circonstances, vous devez installer une nouvelle cartouche d'impression, même s'il reste de l'encre dans la cartouche.

Activer EconoMode avec Windows

1. Ouvrez le pilote d'imprimante et cliquez sur le bouton **Propriétés** ou **Préférences**.
2. Cliquez sur l'onglet **Papier/Qualité**.
3. Cochez la case **EconoMode**.

Gérer les consommables et accessoires

Utiliser, stocker et surveiller la cartouche d'impression de manière appropriée peut aider à garantir une qualité d'impression supérieure.

Vérification de l'état des consommables et commande

Stockage des cartouches d'impression

Ne sortez la cartouche d'impression de son emballage que lorsque vous êtes prêt à l'utiliser.

ATTENTION : Pour éviter d'endommager la cartouche d'impression, ne l'exposez pas à la lumière plus de quelques minutes.

Politique de HP en matière de cartouches d'impression non-HP

Hewlett-Packard Company ne peut en aucun cas recommander l'utilisation de cartouches d'impression d'une marque différente, qu'il s'agisse de cartouches neuves ou reconditionnées.

REMARQUE : Tout dommage résultant de l'utilisation d'une cartouche d'impression non-HP n'est pas couvert par la garantie et les contrats de maintenance HP.

Pour installer une nouvelle cartouche d'impression de marque HP, reportez-vous à [Remplacement de la cartouche d'impression à la page 63](#).

Service des fraudes HP et site Web

Appelez le service des fraudes HP (1 877 219 3183, appel gratuit en Amérique du Nord) ou rendez-vous sur le site www.hp.com/go/anticounterfeit lorsque vous installez une cartouche d'impression HP et que le message du panneau de commande vous informe que la cartouche n'est pas de marque HP. HP vous aide à déterminer si cette cartouche est authentique et prend des mesures pour résoudre le problème.

Il est possible que votre cartouche d'impression HP ne soit pas authentique dans les cas suivants :

- Vous rencontrez de nombreux problèmes avec la cartouche d'impression.
- La cartouche n'a pas l'apparence habituelle (par exemple, la bandelette d'arrachage orange est manquante ou l'emballage est différent des emballages HP).

Recyclage des consommables

Pour recycler une cartouche d'impression de marque HP, placez la cartouche usagée dans la boîte de la nouvelle cartouche. Utilisez l'étiquette de retour fournie pour envoyer le consommable usagé à HP pour recyclage. Pour plus d'informations, reportez-vous au guide de recyclage qui accompagne chaque consommable HP neuf.

Instructions de remplacement

Répartition de l'encre

Lorsque le niveau d'encre de la cartouche d'impression est bas, la page imprimée présente des zones plus claires ou décolorées. Vous pouvez améliorer temporairement la qualité de l'impression en répartissant l'encre.

1. Ouvrez le panneau d'accès à la cartouche d'impression et retirez cette dernière.

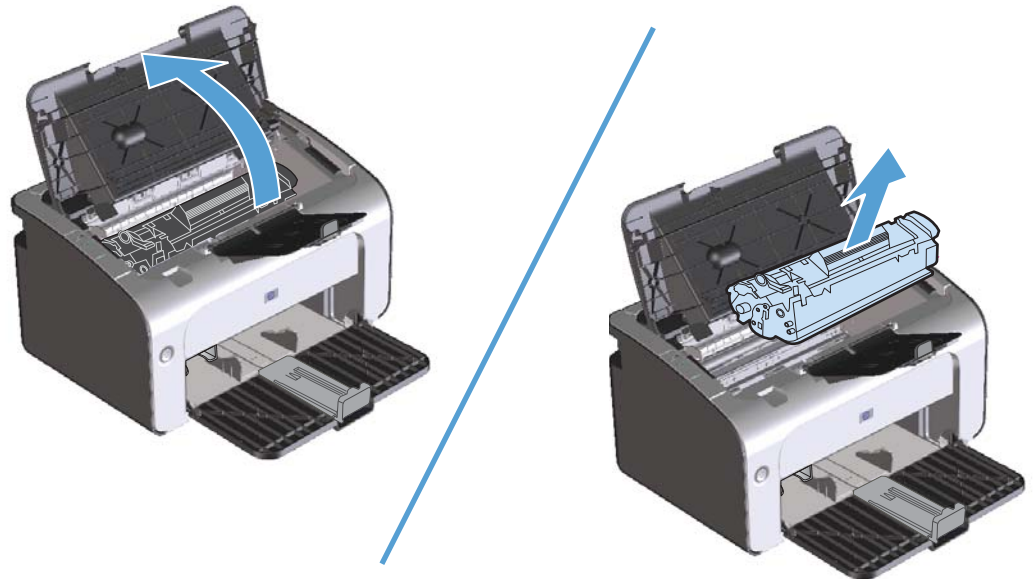

2. Pour répartir l'encre, secouez légèrement la cartouche d'impression d'avant en arrière.

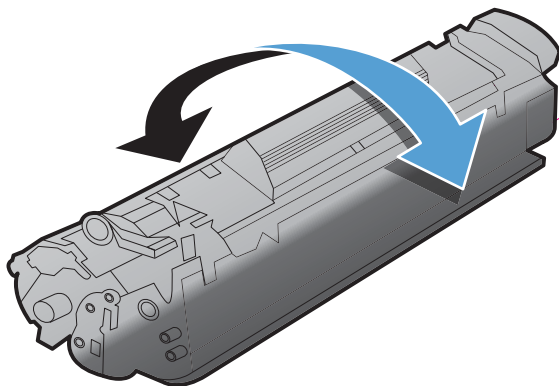

⚠ ATTENTION : Si vous tachez vos vêtements avec de l'encre, essuyez la tache à l'aide d'un chiffon sec, puis lavez le vêtement à l'eau froide. *L'eau chaude fixe l'encre dans le tissu.*

3. Remplacez la cartouche d'impression dans l'imprimante, puis refermez le panneau.

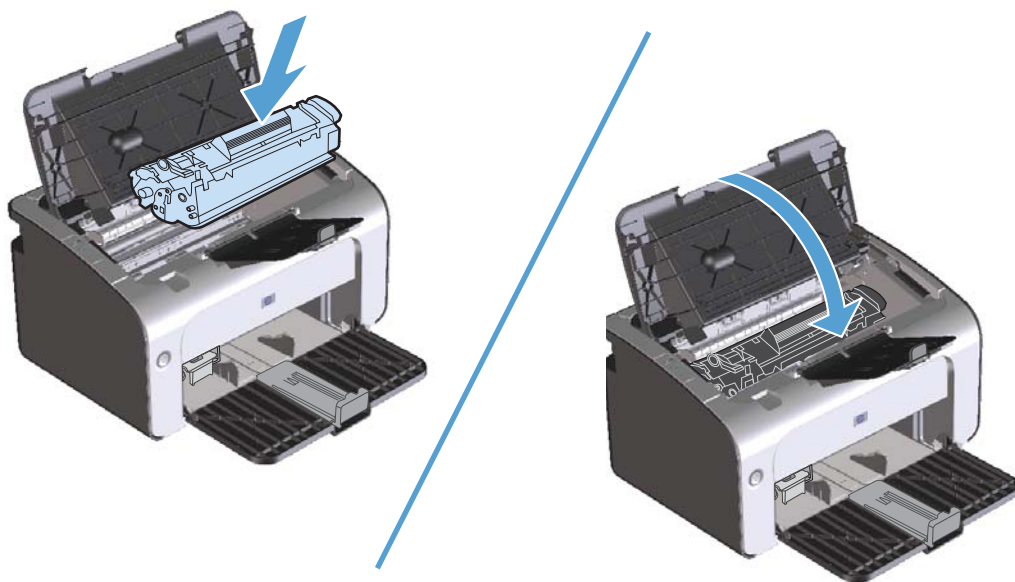

Si l'impression est toujours aussi claire, remplacez la cartouche d'impression.

Remplacement de la cartouche d'impression

Lorsqu'une cartouche d'impression est presque vide, vous pouvez continuer à l'utiliser pour imprimer jusqu'à ce que la répartition de l'encre ne permette plus d'offrir une qualité acceptable.

1. Ouvrez le panneau d'accès à la cartouche d'impression et retirez cette dernière.

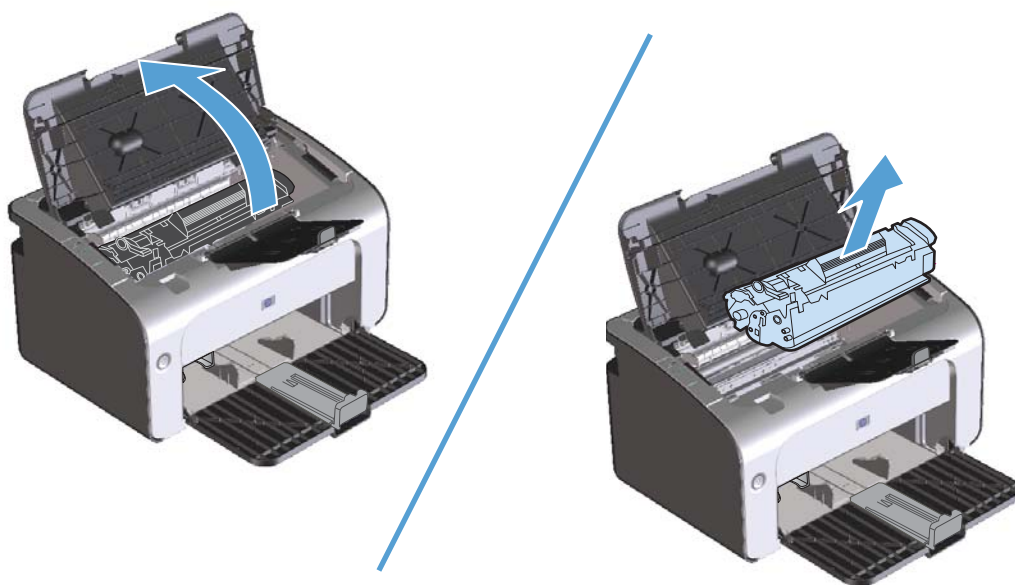

2. Retirez la nouvelle cartouche d'impression de son emballage. Placez la cartouche d'impression usagée dans l'emballage en vue de son recyclage.

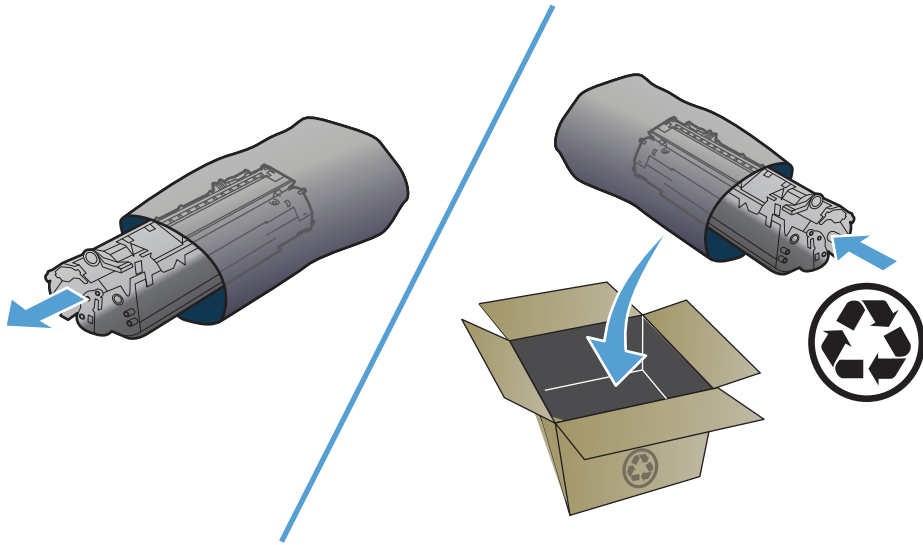

⚠ ATTENTION : Pour ne pas risquer d'endommager la cartouche d'impression, tenez-la par ses bords. Ne touchez pas le cache de la cartouche ou la surface du rouleau.

3. Saisissez les deux côtés de la cartouche d'impression et secouez-la légèrement d'avant en arrière pour répartir l'encre dans la cartouche.

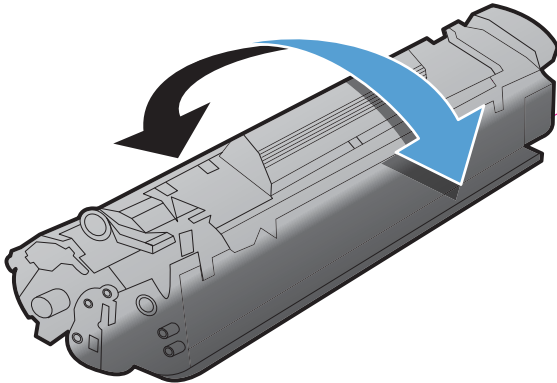

4. Tordez la languette située sur le côté gauche de la cartouche jusqu'à ce qu'elle se détache et tirez la languette à l'extrémité de celle-ci afin de retirer la bande dans son intégralité. Placez la languette et la bande dans le carton d'emballage de la cartouche d'impression pour recyclage.

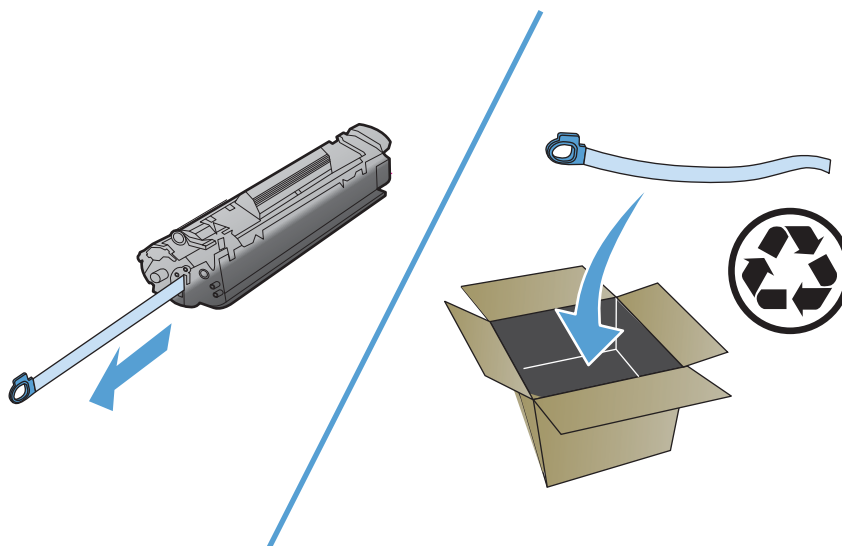

5. Insérez la cartouche d'impression dans l'imprimante, puis refermez le panneau.

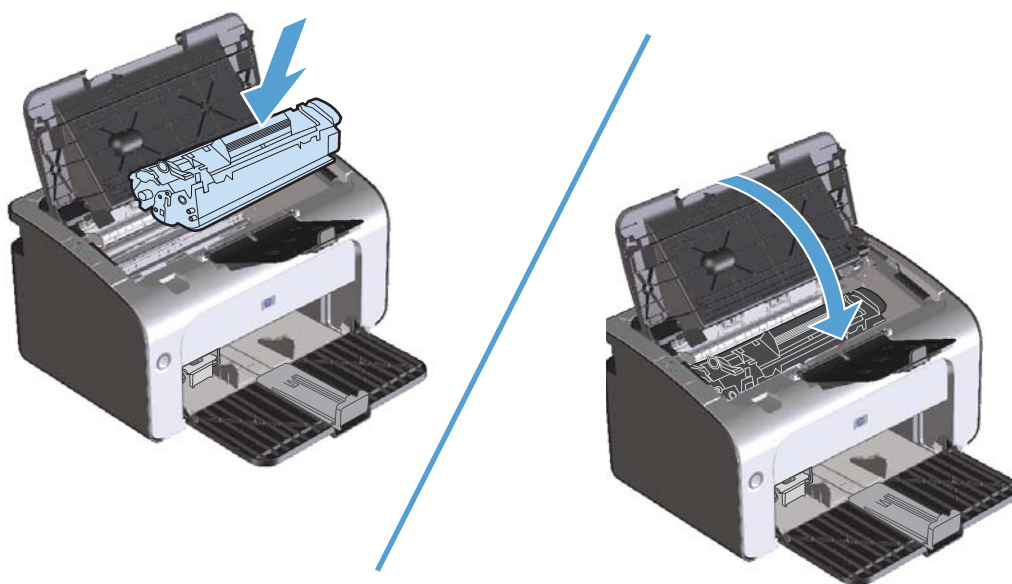

⚠ ATTENTION : Si vous tachez vos vêtements avec de l'encre, essuyez la tache à l'aide d'un chiffon sec, puis lavez le vêtement à l'eau froide. *L'eau chaude fixe l'encre dans le tissu.*

Remplacer le rouleau d'entraînement

Une utilisation normale avec des supports de bonne qualité entraîne une usure. L'utilisation de supports de médiocre qualité requiert un remplacement plus fréquent du rouleau d'entraînement.

Si l'imprimante affiche régulièrement des problèmes d'alimentation (aucun papier ne s'engage dans le périphérique), il est peut-être temps de nettoyer ou de remplacer le rouleau d'entraînement. Pour commander un nouveau rouleau d'entraînement, reportez-vous à la section [Nettoyage du rouleau d'entraînement à la page 72](#).

1. Ouvrez le panneau d'accès à la cartouche d'impression et retirez cette dernière.

⚠ ATTENTION : Pour ne pas risquer d'endommager la cartouche, ne l'exposez pas directement à la lumière. Recouvrez-la avec une feuille de papier.

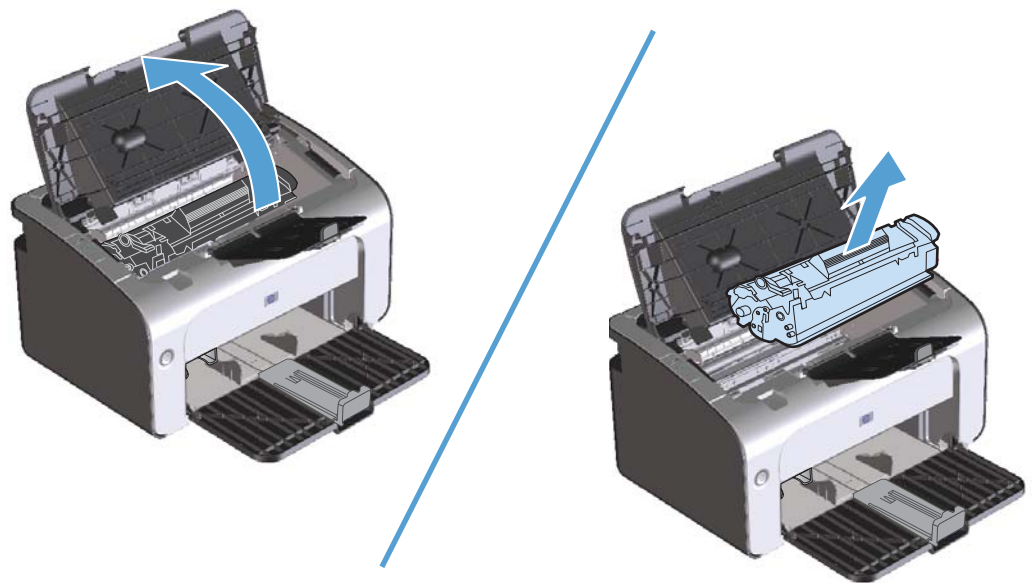

2. Repérez le rouleau d'entraînement.

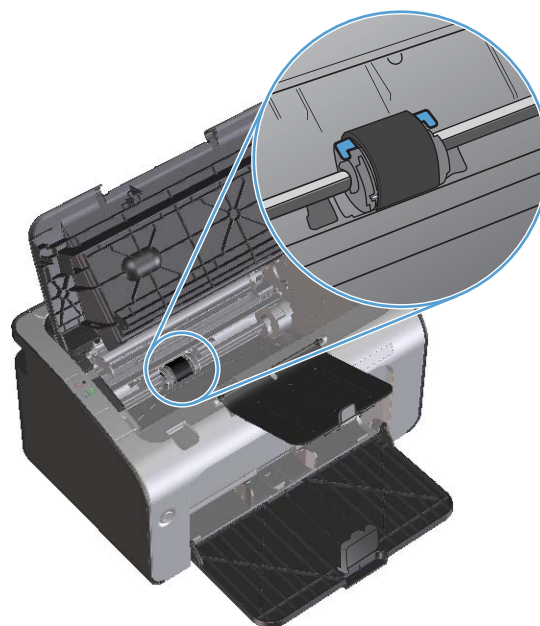

3. Libérez les petits onglets blancs de chaque côté du rouleau d'entraînement, puis faites tourner celui-ci vers l'avant.

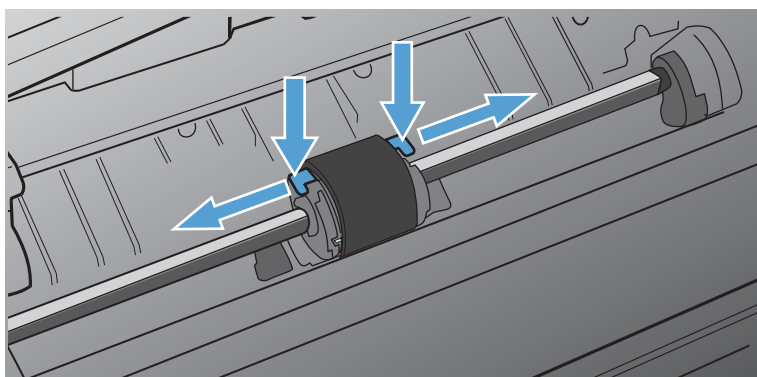

4. Tirez délicatement le rouleau d'entraînement vers le haut puis hors de l'imprimante.

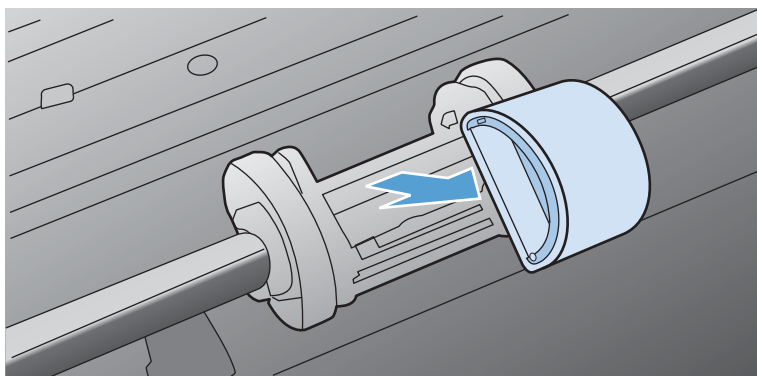

5. Positionnez le nouveau rouleau d'entraînement dans son emplacement. Les logements circulaire et rectangulaire de chaque côté empêchent une installation incorrecte du rouleau.

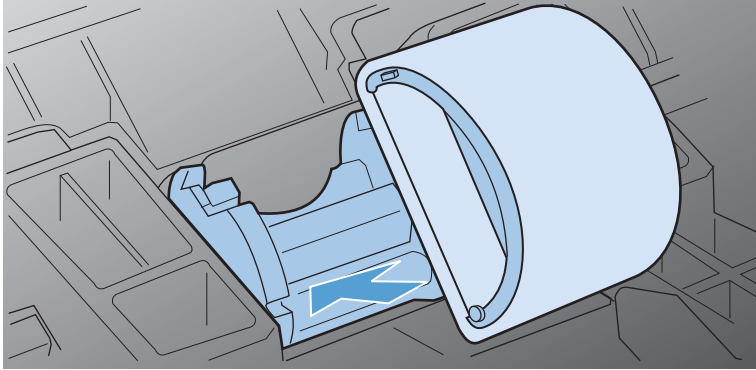

6. Faites pivoter le haut du nouveau rouleau d'entraînement en l'éloignant de vous jusqu'à ce que les deux côtés s'enclenchent en place.

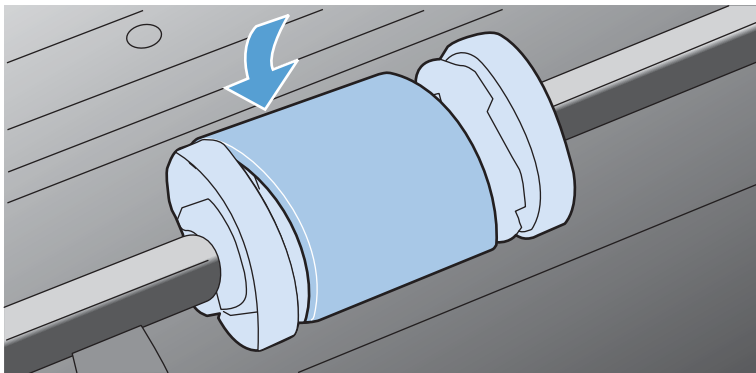

7. Insérez la cartouche d'impression dans l'imprimante, puis refermez le panneau.

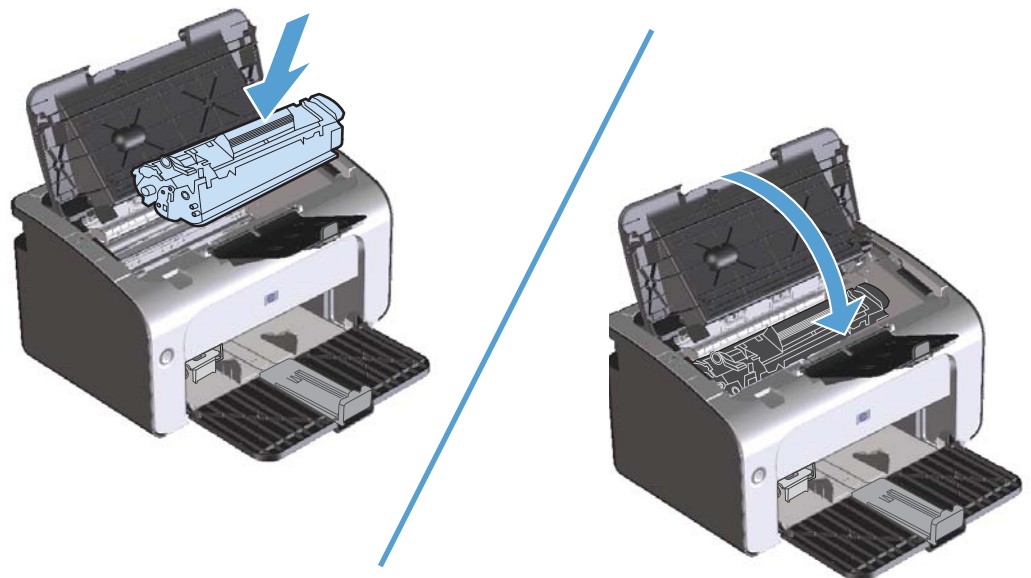

Remplacer le tampon de séparation

Une utilisation normale avec des supports de bonne qualité entraîne une usure. L'utilisation de supports de médiocre qualité requiert un remplacement plus fréquent du tampon de séparation.

Si l'imprimante entraîne plusieurs pages de support à la fois, il est peut-être temps de remplacer le tampon de séparation.

 **REMARQUE :** Avant de remplacer le tampon de séparation, nettoyez le rouleau d'entraînement. Reportez-vous à la section [Nettoyage du rouleau d'entraînement à la page 72](#).

 **AVERTISSEMENT !** Avant de remplacer le tampon de séparation, mettez l'imprimante hors tension en débranchant le cordon d'alimentation de la prise secteur, puis attendez qu'elle refroidisse.

1. Déconnectez le cordon d'alimentation de l'imprimante.
2. Retirez le papier et fermez le bac d'alimentation. Placez l'imprimante sur sa face avant.
3. Au bas de l'imprimante, dévissez les deux vis maintenant en place le tampon de séparation.

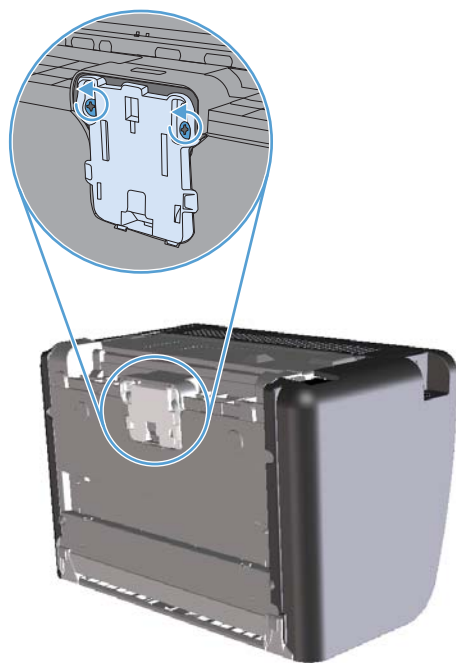

4. Retirez le tampon de séparation.

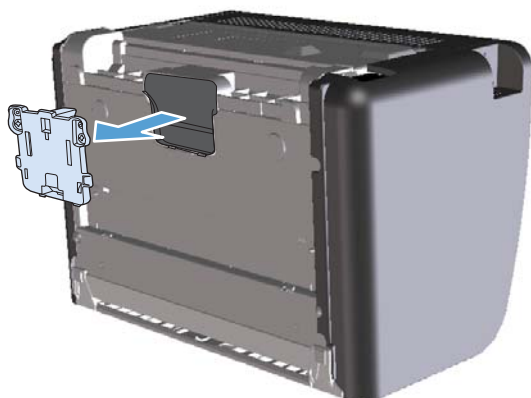

5. Introduisez le nouveau tampon de séparation, puis vissez-le en place.

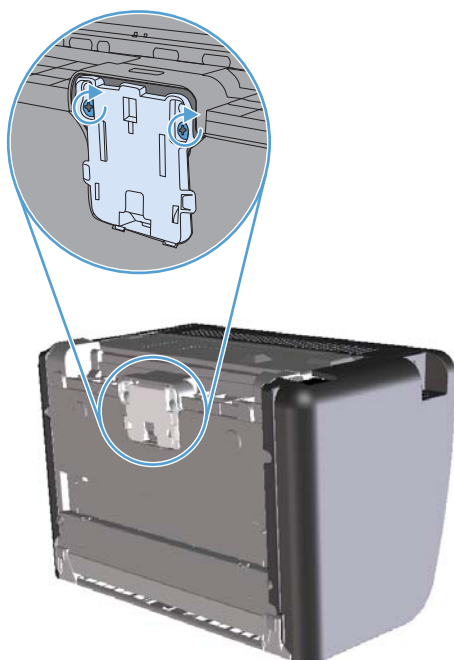

6. Rebranchez le cordon d'alimentation et mettez l'imprimante sous tension.

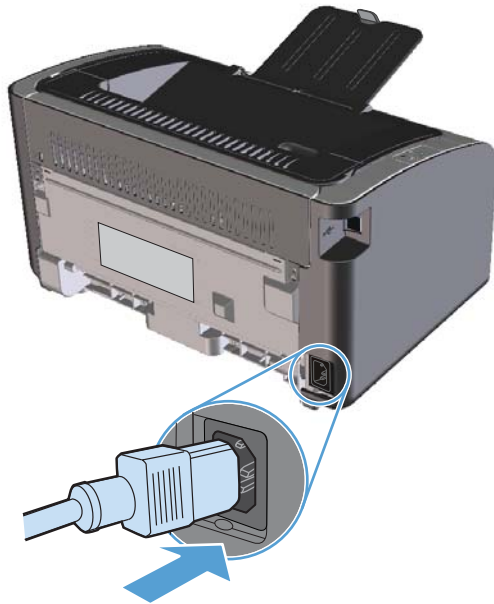

Nettoyer l'imprimante

Nettoyage du rouleau d'entraînement

Si vous souhaitez nettoyer le rouleau d'entraînement avant de décider de le remplacer, procédez comme suit :

1. Débranchez le cordon d'alimentation de l'imprimante, puis retirez le rouleau d'entraînement tel que décrit dans la section [Remplacer le rouleau d'entraînement à la page 66](#).
2. Imbibez un chiffon non pelucheux d'alcool isopropylique, puis frottez le rouleau avec ce chiffon.

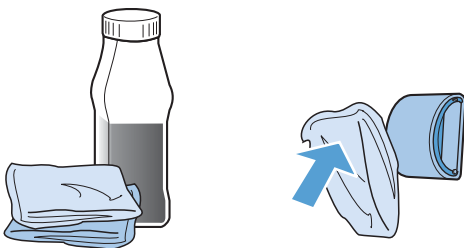

⚠ AVERTISSEMENT ! L'alcool est inflammable. Eloignez l'alcool et le chiffon de toute flamme. Avant de fermer l'imprimante et de brancher le cordon d'alimentation, laissez sécher complètement l'alcool.

📝 REMARQUE : Dans certaines zones de Californie, les réglementations en matière de pollution de l'air limitent l'utilisation d'alcool isopropylique liquide comme agent de nettoyage. Dans ces zones de Californie, ignorez les recommandations précédentes et utilisez un chiffon sec non pelucheux humidifié avec de l'eau pour nettoyer le rouleau d'entraînement.

3. A l'aide d'un chiffon sec, non pelucheux, nettoyez le rouleau d'entraînement pour éliminer la saleté qui se détache.

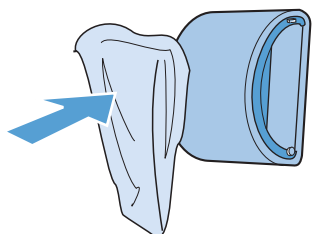

4. Attendez que le rouleau d'entraînement soit complètement sec avant de le réinstaller dans l'imprimante.

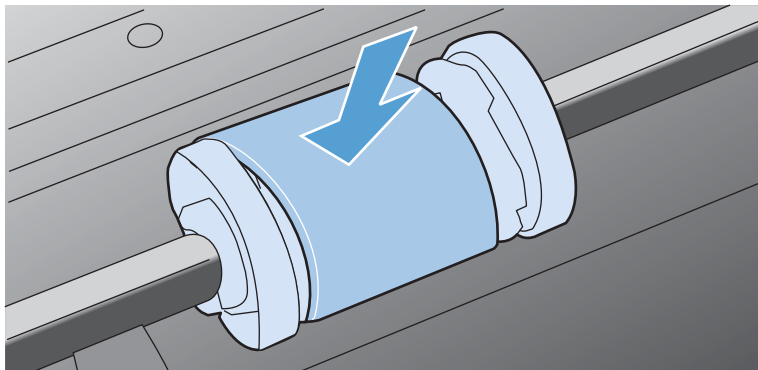



5. Rebranchez le cordon d'alimentation.

Nettoyage du circuit papier

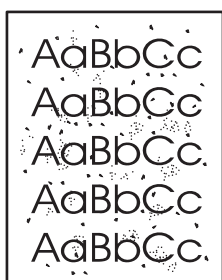
Si vous constatez des traces ou des projections d'encre sur vos impressions, nettoyez le circuit papier. Cette procédure requiert l'utilisation d'un transparent pour retirer la poussière et l'encre du circuit papier. N'utilisez ni papier de luxe, ni papier rugueux.



 **REMARQUE :** Pour obtenir des résultats optimaux, utilisez une feuille de support transparent. Si vous n'avez pas de transparents, vous pouvez utiliser à la place un support pour copieur (60 à 163 g/m²) à surface lisse.

1. Assurez-vous que l'appareil est en mode veille et que le voyant Prêt  est allumé.
2. Chargez le support dans le bac d'alimentation.
3. Ouvrez la boîte de dialogue **Propriétés** de l'imprimante.
4. Cliquez sur l'onglet **Paramètres du périphérique**.
5. Dans la zone **Page de nettoyage**, cliquez sur le bouton **Démarrer** pour traiter la page de nettoyage.

 **REMARQUE :** La procédure de nettoyage dure environ 2 minutes. La page de nettoyage s'arrête périodiquement au cours de la procédure de nettoyage. Ne mettez pas l'appareil hors tension tant que la procédure de nettoyage n'est pas terminée. Vous devrez peut-être répéter l'opération plusieurs fois pour bien nettoyer l'appareil.

Nettoyage de la zone de la cartouche d'impression

Il n'est pas nécessaire de nettoyer la zone de la cartouche d'encre régulièrement. Sachez néanmoins que ce nettoyage permet d'améliorer la qualité d'impression.

AVERTISSEMENT ! Avant de remplacer le tampon de séparation, mettez l'imprimante hors tension en débranchant le cordon d'alimentation de la prise secteur, puis attendez qu'elle refroidisse.

1. Déconnectez le cordon d'alimentation de l'imprimante. Ouvrez le panneau d'accès à la cartouche d'impression et retirez cette dernière.

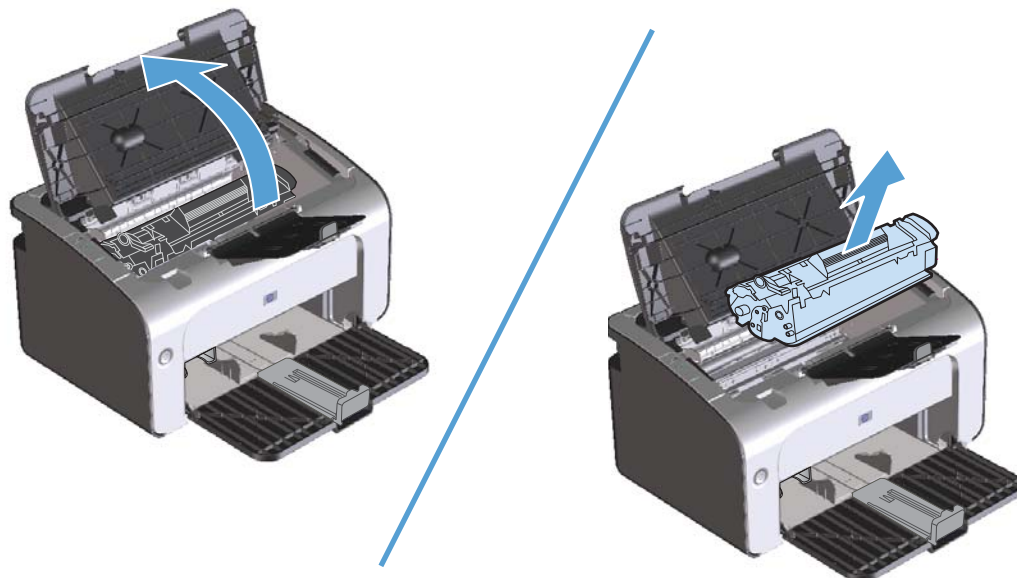

ATTENTION : Evitez de toucher le cylindre de transfert en mousse noir situé à l'intérieur de l'imprimante. Vous risquez d'endommager l'imprimante.

ATTENTION : Pour ne pas risquer d'endommager la cartouche d'impression, ne l'exposez pas à la lumière. Recouvrez-la avec une feuille de papier.

2. Avec un chiffon sec et non pelucheux, essuyez tous les résidus qui se trouvent sur le circuit papier et le logement de la cartouche d'impression.



3. Réinstallez la cartouche d'impression et fermez le panneau d'accès.

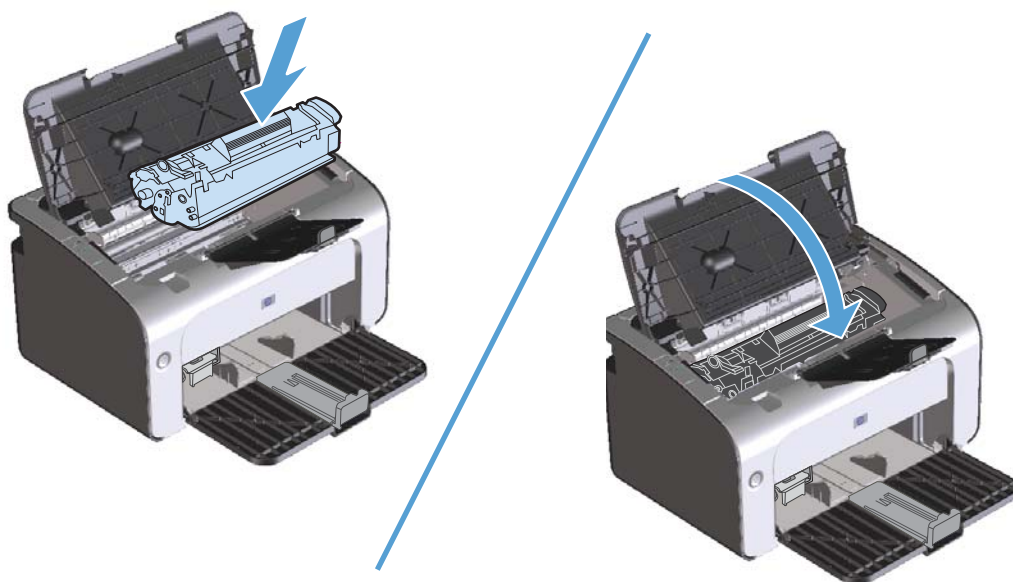

4. Débranchez le cordon d'alimentation.

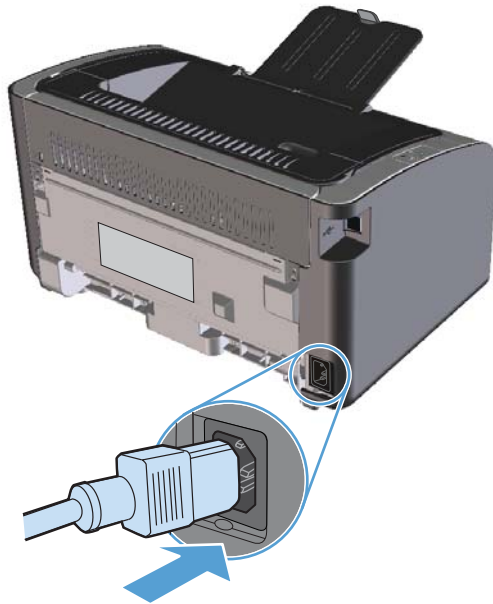

Nettoyage des parties externes

Utilisez un chiffon doux, humide et non pelucheux pour enlever la poussière, les taches et les salissures des parties externes du périphérique.

Mises à jour du produit

Les mises à jour logicielles et micrologicielles et les instructions d'installation de ce produit sont disponibles à l'adresse www.hp.com/support/ljp1100series. Cliquez sur **Downloads and drivers** (Téléchargements et pilotes) et sur le système d'exploitation, puis sélectionnez le téléchargement correspondant à l'imprimante.

8 Résolution des problèmes

- [Résolution des problèmes généraux](#)
- [Interpréter l'état des voyants du panneau de commande](#)
- [Élimination des bourrages](#)
- [Résoudre les problèmes de gestion du papier](#)
- [Résoudre les problèmes de qualité d'image](#)
- [Résolution des problèmes de performances](#)
- [Résolution des problèmes de connectivité](#)
- [Résolution des problèmes logiciels](#)

Résolution des problèmes généraux

Si le périphérique ne fonctionne pas correctement, suivez, dans l'ordre, les étapes de la liste de contrôle ci-dessous. Si le périphérique ne remplit pas l'une de ces conditions, suivez les instructions de dépannage correspondantes. Si l'une des étapes résout le problème, vous pouvez vous arrêter sans suivre le reste de la liste.

Liste de contrôle de dépannage

1. Vérifiez la configuration de l'imprimante.
 - a. Appuyez sur le bouton d'alimentation pour mettre l'imprimante sous tension ou pour désactiver le mode Auto-Désactivé.
 - b. Vérifiez les branchements du câble d'alimentation.
 - c. Vérifiez que la tension est correcte pour la configuration d'alimentation du périphérique (consultez l'étiquette à l'arrière du périphérique pour connaître la tension requise). Si vous utilisez une multiprise et que sa tension ne correspond pas aux spécifications, branchez le périphérique directement sur une prise murale. S'il est déjà branché sur une prise murale, essayez une autre prise.
 - d. Vérifiez l'installation de la cartouche d'impression.
 - e. Si aucune de ces opérations ne rétablit l'alimentation, contactez l'assistance clientèle HP.
2. Vérifiez le câblage ou la connexion sans fil (modèles sans fil uniquement).
 - a. Vérifiez la connexion du câble entre l'imprimante et l'ordinateur. Vérifiez la connexion.
 - b. Vérifiez que le câble n'est pas défectueux en utilisant un autre câble, dans la mesure du possible.
 - c. Pour une connexion sans fil, vérifiez le voyant du panneau de commande.
 - S'il est allumé, l'imprimante est connectée à un réseau.
 - S'il clignote, l'imprimante recherche une connexion réseau. Vérifiez que le routeur ou le point d'accès sans fil et l'imprimante sont définis pour utiliser le même mode ou protocole.
 - S'il est éteint, l'imprimante n'est pas connectée au réseau et l'unité sans fil est peut-être désactivée. Appuyez sur la touche du réseau sans fil pour tenter la connexion au réseau ou exécutez l'utilitaire de configuration sans fil pour configurer l'imprimante. Reportez-vous à la section [Utiliser l'utilitaire de configuration sans fil à la page 31](#). Pour vérifier que l'imprimante a détecté le réseau, imprimez une page de configuration. Une adresse IP doit être attribuée à l'imprimante.

Si l'imprimante ne parvient pas à se connecter au réseau, désinstallez puis réinstallez-la. Si l'erreur persiste, contactez un administrateur réseau ou reportez-vous au guide d'utilisation du routeur ou du point d'accès sans fil.
3. Vérifiez si les voyants du panneau de commande sont allumés. Reportez-vous à la section [Interpréter l'état des voyants du panneau de commande à la page 80](#).

4. Vérifiez que le papier utilisé correspond aux spécifications.
5. Vérifiez le chargement du papier dans le bac d'alimentation.
6. Vérifiez l'installation du logiciel.
7. Vérifiez que vous avez installé le pilote d'imprimante de ce périphérique. Vérifiez le programme pour vous assurer que vous utilisez le pilote d'imprimante de ce périphérique.
8. Imprimez une page de configuration. Reportez-vous à la section [Impression de pages d'information à la page 56](#).
 - a. Si la page ne s'imprime pas, vérifiez que le bac d'alimentation est chargé.
 - b. Si le papier se coince dans le périphérique, reportez-vous à la section [Elimination des bourrages à la page 83](#).
9. A partir d'une application ayant déjà fonctionné par le passé, imprimez un court document. Si cette solution fonctionne, le problème est lié à l'application utilisée. Si cette solution ne fonctionne pas (le document n'est pas imprimé), effectuez les opérations suivantes :
 - a. Essayez d'imprimer la tâche à partir d'un autre ordinateur sur lequel est installé le logiciel du périphérique.
 - b. Vérifiez les branchements du câble USB. Affectez l'imprimante au port approprié ou réinstallez le logiciel, en choisissant le type de connexion utilisé.
 - c. Si la qualité d'impression est médiocre, procédez comme suit :
 - Vérifiez que les paramètres d'impression conviennent au support utilisé. Reportez-vous à la section [Modification du pilote d'imprimante en fonction du type et du format du support à la page 37](#).
 - Respectez les procédures de la section [Résoudre les problèmes de qualité d'image à la page 94](#) pour résoudre les problèmes de qualité d'impression.

Facteurs ayant une incidence sur les performances du produit

La durée d'impression d'une tâche est liée à plusieurs facteurs :

- L'emploi de papiers spéciaux (tels que les transparents, le papier de fort grammage et les papiers au format personnalisé)
- Le traitement du produit et le temps de téléchargement
- La complexité et la taille des graphiques
- La vitesse de l'ordinateur utilisé
- La connexion USB ou réseau
- La configuration E/S de l'imprimante

Interpréter l'état des voyants du panneau de commande

Tableau 8-1 Légende des voyants d'état



	Symbole de voyant éteint
	Symbole de voyant allumé
	Symbole de voyant clignotant

Tableau 8-2 Etat des voyants du panneau de commande



Etat des voyants	Etat du produit	Action
<p>Tous les voyants sont éteints.</p> 	<p>L'imprimante est en mode Auto-Désactivé ou est hors tension.</p>	<p>Appuyez sur le bouton d'alimentation pour désactiver le mode Auto-Désactivé ou mettre l'imprimante sous tension.</p>
<p>Les voyants d'état s'allument en alternance</p> 	<p>Les voyants d'état s'allument en alternance pendant la phase d'initialisation du formateur ou lors du traitement d'une page de nettoyage.</p>	<p>Aucune action n'est requise. Patientez jusqu'à la fin de l'initialisation. L'imprimante doit passer en mode Prête une fois l'initialisation terminée.</p>
<p>Le voyant Prête est allumé et le voyant Attention est éteint.</p> 	<p>L'imprimante est en mode Prête.</p>	<p>Aucune action n'est requise. L'imprimante est prête à recevoir une tâche d'impression.</p>

Tableau 8-2 Etat des voyants du panneau de commande (suite)







Etat des voyants	Etat du produit	Action
<p>Le voyant Prête clignote et le voyant Attention est éteint.</p> 	<p>L'imprimante reçoit ou traite des données.</p>	<p>Aucune action n'est requise. L'imprimante reçoit ou traite une tâche d'impression.</p>
<p>Le voyant Attention clignote et le voyant Prête est éteint.</p> 	<p>L'imprimante a rencontré une erreur récupérable, telle qu'un bourrage, un panneau d'accès ouvert, l'absence de cartouche d'imprimante ou l'absence de papier dans le bac approprié.</p>	<p>Vérifiez le produit, puis déterminez et corrigez l'erreur. Si l'erreur est l'absence de papier dans le bac approprié ou l'activation du mode d'alimentation manuelle, placez le papier dans le bac et suivez les instructions à l'écran ou ouvrez et fermez le panneau d'accès à la cartouche pour reprendre l'impression.</p>
<p>Le voyant Attention clignote et le voyant Prête est allumé.</p> 	<p>L'imprimante rencontre une erreur non bloquante dont elle va récupérer automatiquement.</p>	<p>En cas de succès de la récupération, l'imprimante passe à l'état de traitement de données et achève la tâche.</p> <p>En cas d'échec de la récupération, l'imprimante passe à l'état d'erreur non bloquante. Essayez de retirer le support du chemin d'accès, puis éteignez et rallumez l'imprimante.</p>
<p>Les voyants Attention et Prête sont allumés.</p> 	<p>L'imprimante rencontre une erreur fatale dont elle ne peut récupérer.</p>	<ol style="list-style-type: none"> 1. Mettez l'imprimante hors tension ou déconnectez le cordon d'alimentation de l'imprimante. 2. Attendez 30 secondes, puis allumez l'imprimante ou rebranchez le cordon d'alimentation à l'imprimante. 3. Patientez pendant l'initialisation de l'imprimante. <p>Si l'erreur persiste, contactez l'assistance clientèle HP. Reportez-vous à la section Assistance clientèle à la page 118.</p>

Tableau 8-2 Etat des voyants du panneau de commande (suite)

Etat des voyants	Etat du produit	Action
<p>Le voyant du réseau sans fil clignote.</p> 	<p>L'imprimante tente de localiser un réseau sans fil.</p>	<p>Aucune action n'est requise.</p>
<p>Le voyant du réseau sans fil est allumé.</p> 	<p>L'imprimante est connectée à un réseau sans fil.</p>	<p>Aucune action n'est requise.</p>
<p>Le voyant du réseau sans fil est éteint.</p> 	<p>L'imprimante n'est pas connectée à un réseau et l'unité sans fil est peut-être désactivée.</p>	<p>S'il est éteint, l'imprimante n'est pas connectée au réseau et l'unité sans fil est peut-être désactivée. Appuyez sur la touche du réseau sans fil pour tenter la connexion au réseau ou exécutez l'utilitaire de configuration sans fil pour configurer l'imprimante. Reportez-vous à la section Utiliser l'utilitaire de configuration sans fil à la page 31. Pour vérifier que l'imprimante a détecté le réseau, imprimez une page de configuration. Une adresse IP doit être attribuée à l'imprimante.</p> <p>Pour plus d'informations sur la connexion sans fil à un réseau, reportez-vous à la section Connexion réseau (modèles sans fil uniquement) à la page 28.</p> <p>Si l'imprimante ne parvient pas à se connecter au réseau, désinstallez puis réinstallez-la. Si l'erreur persiste, contactez un administrateur réseau ou reportez-vous au guide d'utilisation du routeur ou du point d'accès sans fil.</p>

Élimination des bourrages

Lorsque vous supprimez un bourrage, faites attention à ne pas déchirer le papier coincé. Il suffit qu'un tout petit morceau de papier reste dans le périphérique pour provoquer de nouveaux bourrages.

Causes courantes des bourrages

- Le bac d'alimentation est mal chargé ou trop rempli.



REMARQUE : Lorsque vous ajoutez du papier dans le bac d'alimentation, retirez systématiquement le contenu du bac pour égaliser la pile entière. Ceci aide à empêcher les alimentations multiples et réduit les bourrages.

- Le support utilisé n'est pas conforme aux spécifications HP.
- L'imprimante peut requérir un nettoyage afin d'éliminer la poussière de papier et d'autres particules du circuit papier.

Des particules d'encre peuvent rester dans l'imprimante après un bourrage. Ces traces disparaissent d'elles-mêmes après l'impression de quelques pages.

ATTENTION : En cas de projection d'encre sur vos vêtements, nettoyez ces derniers à l'eau froide. *En effet, l'eau chaude fixe l'encre dans le tissu.*

Emplacements des bouchages

Des bouchages peuvent se produire aux emplacements suivants.

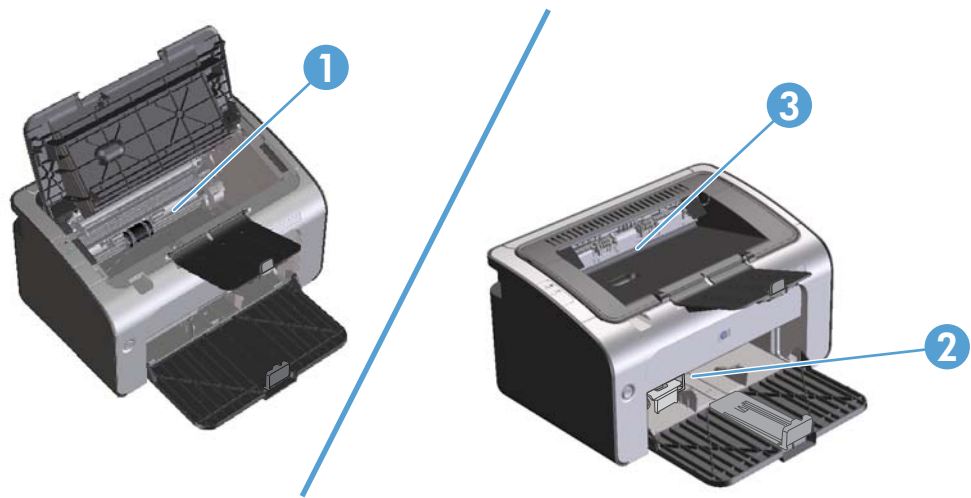

1	Mécanismes internes
2	Bac d'alimentation
3	Bac de sortie



REMARQUE : Des bouchages peuvent intervenir dans plusieurs endroits.

Éliminer les bouchages du bac d'alimentation

ATTENTION : N'utilisez pas d'objets coupants, comme des pincettes ou des pinces à épiler, pour retirer les bouchages. Les dommages causés par des objets coupants ne sont pas couverts par la garantie.

Lorsque vous retirez un bouchage, retirez les supports bloqués sans les courber. Le fait de retirer le support qui forme le bouchage en courbant le support peut endommager le produit.

 **REMARQUE :** Selon l'emplacement du bouchage, certaines des étapes suivantes peuvent s'avérer inutiles.

1. Ouvrez le panneau d'accès à la cartouche d'impression et retirez cette dernière.

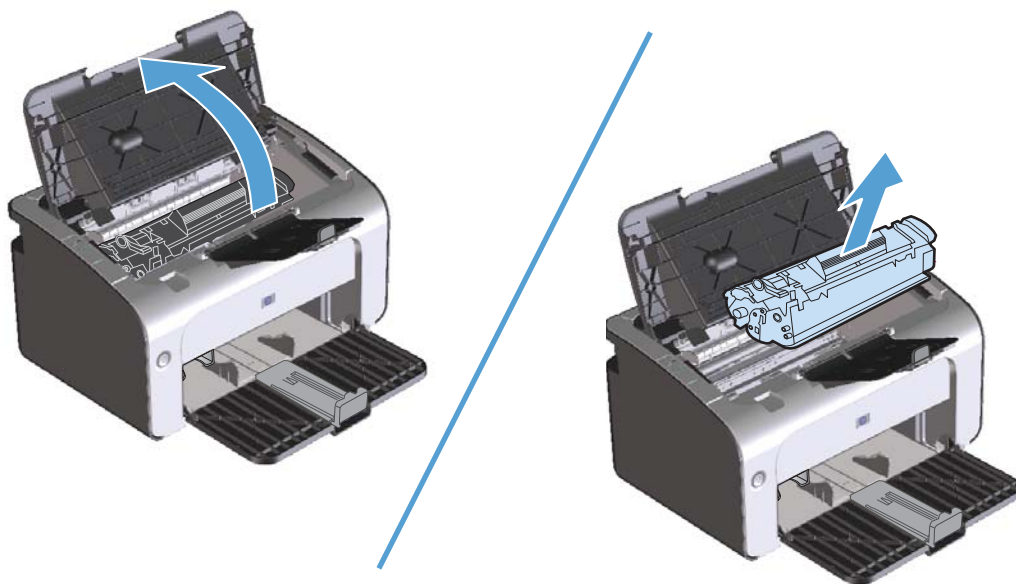

2. Retirez la pile de papier du bac d'alimentation.



3. Saisissez à deux mains la partie la plus visible du papier qui forme le bouchage (même s'il s'agit du milieu), puis dégagez-la doucement du produit.



4. Réinstallez la cartouche d'impression et fermez le panneau d'accès.

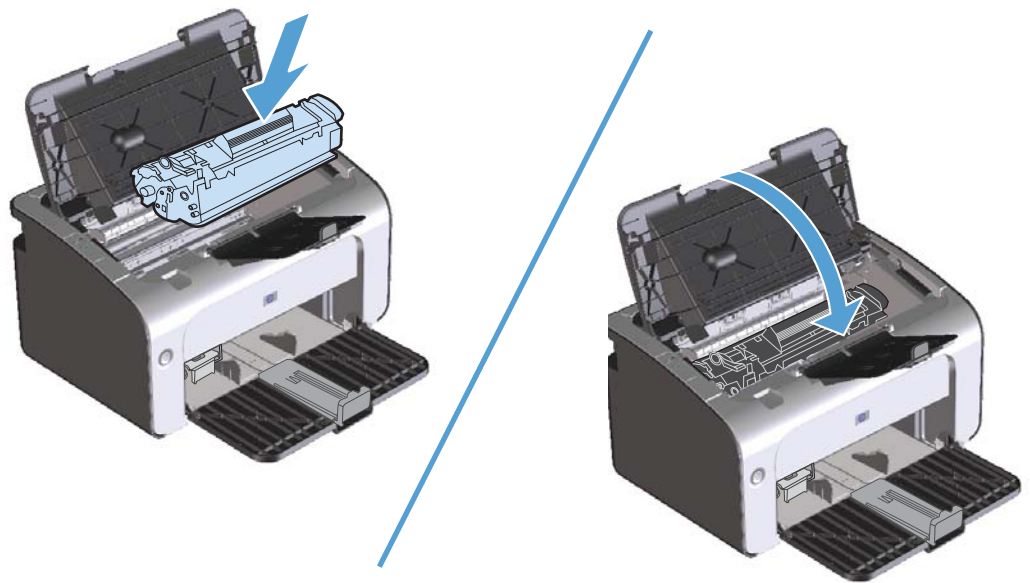

Elimination des brouillages des zones de sortie du papier

⚠ ATTENTION : N'utilisez pas d'objets coupants, comme des pincettes ou des pinces à épiler, pour retirer les brouillages. Les dommages causés par des objets coupants ne sont pas couverts par la garantie.

1. Ouvrez le panneau d'accès à la cartouche d'impression et retirez cette dernière.

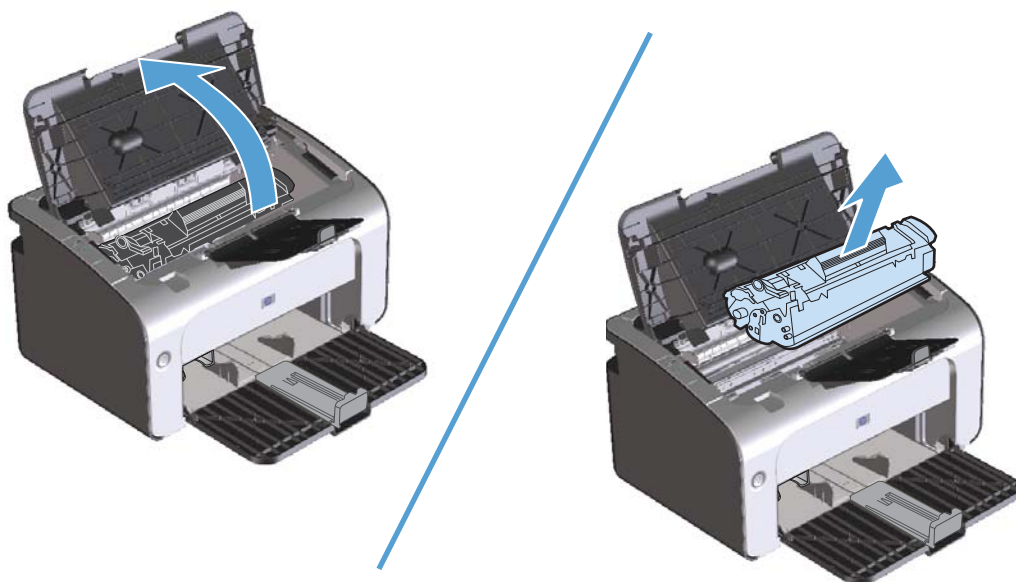

2. Laissez le panneau d'accès ouvert, puis saisissez à deux mains la partie du papier la plus visible (même s'il s'agit du milieu), puis dégagez-la doucement de l'imprimante.



3. Réinstallez la cartouche d'impression et fermez le panneau d'accès.

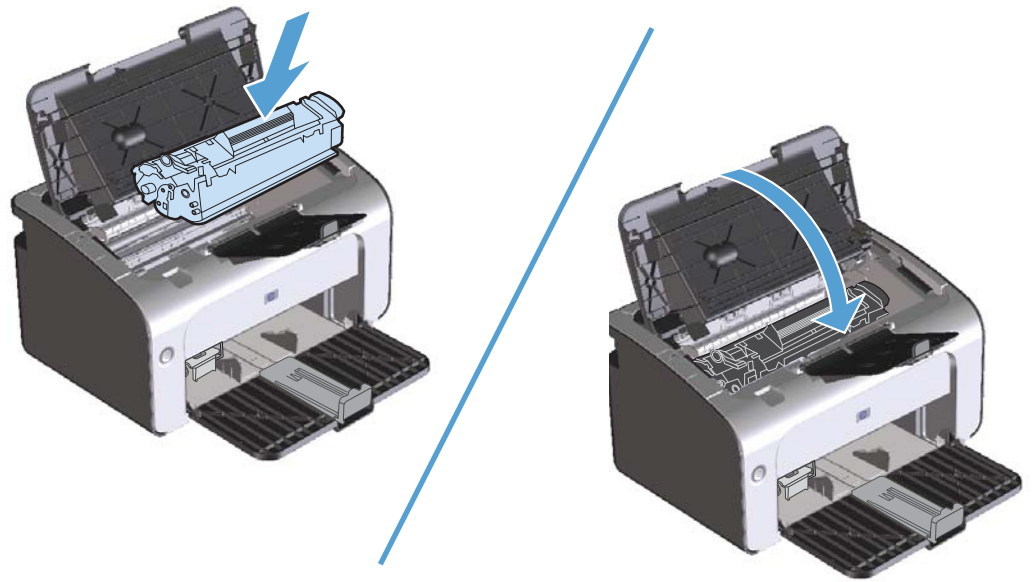

Éliminer les bouchages à l'intérieur de l'imprimante

1. Ouvrez le panneau d'accès à la cartouche d'impression et retirez cette dernière.

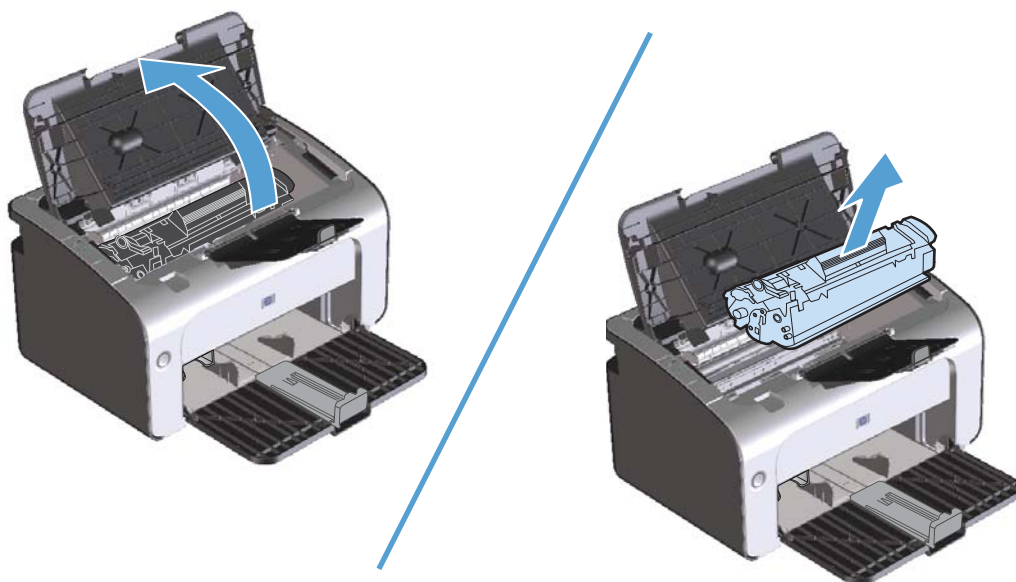

⚠ ATTENTION : Pour ne pas risquer d'endommager la cartouche d'impression, ne l'exposez pas à la lumière. Recouvrez-la avec une feuille de papier.

2. Si vous avez accès au papier coincé, saisissez-le délicatement et retirez-le doucement de l'imprimante.



3. Réinstallez la cartouche d'impression et fermez le panneau d'accès.

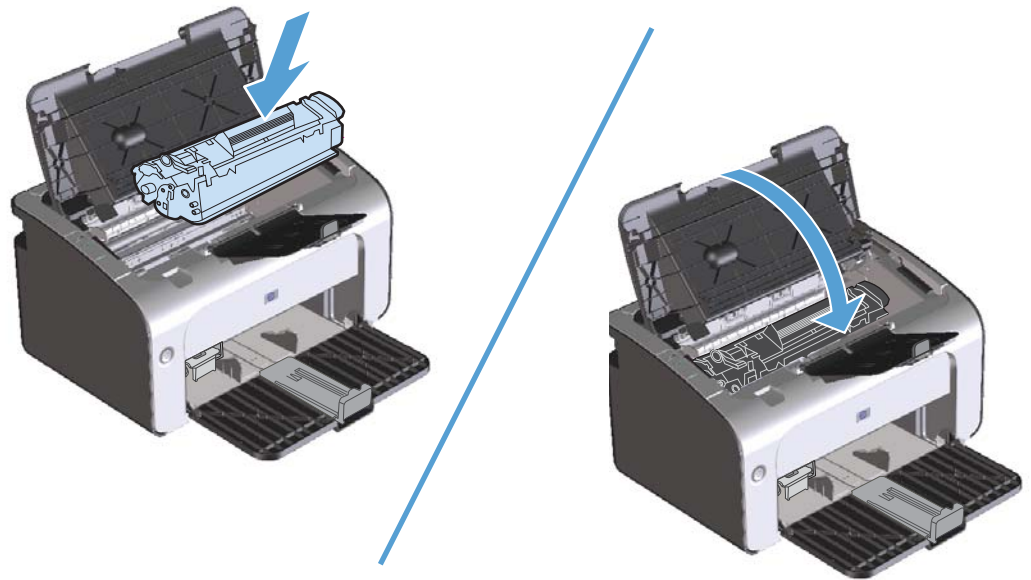

Résolution des problèmes de bourrages répétés

- Assurez-vous que le bac d'alimentation n'est pas surchargé. La capacité du bac d'alimentation dépend du type de support d'impression utilisé.
- Vérifiez que les guides papier sont correctement réglés.
- Vérifiez que le bac d'alimentation est bien en place.
- N'ajoutez pas de feuilles dans le bac d'alimentation pendant l'impression.
- Utilisez uniquement les types et formats de supports recommandés par HP.
- Veillez à ne pas déramer le support avant de le charger dans un bac. Pour décoller les feuilles, tenez fermement le support dans vos mains, puis tordez-le en faisant pivoter vos mains dans les directions opposées.
- Ne laissez pas les feuilles s'empiler dans le bac de sortie. Le type de support d'impression et la quantité d'encre utilisés jouent sur la capacité du bac de sortie.
- Vérifiez les connexions de l'alimentation. Vérifiez que le cordon d'alimentation qui relie le produit à la source d'alimentation est fermement branché. Branchez le cordon d'alimentation sur une prise avec mise à la terre.

Modification du paramètre de reprise après un bourrage

Si la fonction Reprise de l'impression après un bourrage est activée, le produit réimprime les pages endommagées lors d'un bourrage.

1. Ouvrez la boîte de dialogue Propriétés du produit.
2. Cliquez sur l'onglet **Paramètres du périphérique**.
3. Cliquez sur l'option **Auto** ou **Désactivée** sous **Reprise après bourrage**.

Résoudre les problèmes de gestion du papier

Certains supports causent des problèmes de qualité d'impression, des bourrages ou risquent d'endommager l'imprimante.

Problème	Cause	Solution
Qualité d'impression ou fixation médiocre de l'encre	Le papier est trop humide, trop rugueux, trop épais ou trop lisse. Il est possible également qu'il soit gaufré ou qu'il provienne d'un lot défectueux.	Essayez un autre type de papier, entre 100 et 250 Sheffield, avec un taux d'humidité de 4 à 6 %.
Vides, bourrages systématiques, gondolage	Le papier n'a pas été stocké correctement.	Stockez le papier à plat dans un emballage étanche à l'humidité.
	Les deux faces du papier sont différentes.	Retournez le papier.
Gondolage excessif	Le papier est trop humide, il se trouve dans le mauvais sens du grain ou possède un grain transversal.	Utilisez du papier sens machine.
	Les deux faces du papier sont différentes.	Retournez le papier.
Bourrages, imprimante endommagée	Le papier possède des découpes ou des perforations.	Utilisez un papier exempt de découpes ou de perforations.
Problèmes d'alimentation	Le papier présente des bords déchiquetés.	Utilisez du papier de haute qualité conçu pour les imprimantes laser.
	Les deux faces du papier sont différentes.	Retournez le papier.
	Le papier est trop humide, trop rugueux, trop épais ou trop lisse. Il est possible également qu'il se trouve dans le mauvais sens du grain ou possède un grain transversal, qu'il soit gaufré ou qu'il provienne d'un lot défectueux.	Essayez un autre type de papier, entre 100 et 250 Sheffield, avec un taux d'humidité de 4 à 6 %. Utilisez du papier sens machine.
L'impression est de travers (inclinée).	Les guides papier sont peut-être mal réglés.	Retirez tout le papier du bac d'alimentation, redressez la pile, puis rechargez-la dans le bac d'alimentation. Réglez les guides papier sur la largeur et la longueur du support utilisé, puis redémarrez l'impression.
Plusieurs feuilles sont entraînées à la fois.	Vérifiez que le bac d'alimentation ne contient pas trop de feuilles.	Enlevez une partie du support contenu dans le bac.
	Le support est peut-être froissé, plié ou détérioré.	Vérifiez que le papier n'est pas froissé, plié ou détérioré. Réessayez d'imprimer sur le support à partir d'un autre lot de feuilles.

Problème	Cause	Solution
L'imprimante ne prélève pas le papier dans le bac d'alimentation.	L'imprimante est peut-être en mode d'alimentation manuelle.	Sur l'ordinateur, suivez les instructions à l'écran pour désactiver le mode d'alimentation manuelle. Ou, sur l'imprimante, ouvrez et fermez le panneau d'accès à la cartouche d'impression.
	Le rouleau d'entraînement est sans doute encrassé ou abîmé.	Contactez l'assistance clientèle HP. Reportez-vous à la section Maintenance et assistance à la page 111 ou à la brochure d'assistance fournie avec l'imprimante.
	La commande de réglage de longueur du papier du bac d'alimentation est définie sur une longueur supérieure au format du support.	Définissez la commande de réglage de la longueur du papier sur la longueur appropriée.

Résoudre les problèmes de qualité d'image

Vous pouvez éviter la plupart des problèmes de qualité d'impression en suivant les directives suivantes.

- N'utilisez que du papier correspondant aux spécifications HP. Reportez-vous à la section [Papier et supports d'impression à la page 33](#).
- Nettoyez le périphérique autant de fois que nécessaire. Reportez-vous à la section [Nettoyer l'imprimante à la page 72](#).

Exemples de défauts d'impression

Vous trouverez dans cette section toutes les informations nécessaires pour identifier et corriger les défauts d'impression.

 **REMARQUE :** Si vous n'avez pas réussi à résoudre le problème, contactez un revendeur ou un centre de réparation agréé HP.

Impression claire ou décolorée

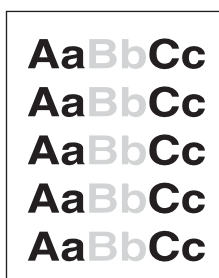

- Répartissez l'encre pour prolonger la durée de vie. Reportez-vous à la section [Répartition de l'encre à la page 62](#).
- La cartouche d'impression est presque vide. Installez une cartouche d'impression de marque HP neuve.
- Le support d'impression n'est peut-être pas conforme aux spécifications de Hewlett-Packard (par exemple, trop humide ou trop rugueux).
- Si toute la page est trop claire, le réglage de la densité est trop faible ou l'option EconoMode est activée. Dans les propriétés de l'imprimante, réglez la densité de l'impression et désactivez l'option EconoMode.

Traces d'encre

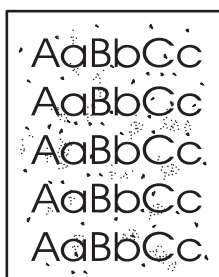

- Le support d'impression n'est peut-être pas conforme aux spécifications de Hewlett-Packard (par exemple, trop humide ou trop rugueux).
- L'imprimante a peut-être besoin d'un nettoyage.
- La cartouche d'impression est peut-être défectueuse. Installez une cartouche d'impression de marque HP neuve.

Caractères manquants

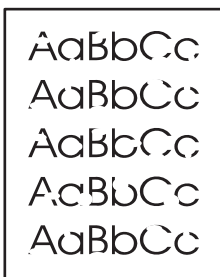

- Il se peut qu'une seule feuille de papier soit défectueuse. Essayez de réimprimer le document.
- La teneur en humidité du papier n'est pas homogène ou le support présente des plaques d'humidité disséminées sur sa surface. Essayez d'imprimer sur un nouveau support.
- Tout le lot de papier est défectueux. Les procédés de fabrication de certains papiers les rendent par endroits réfractaires à l'encre. Essayez un autre modèle ou une autre marque de papier.
- La cartouche d'impression est peut-être défectueuse. Installez une cartouche d'impression de marque HP neuve.

Lignes verticales

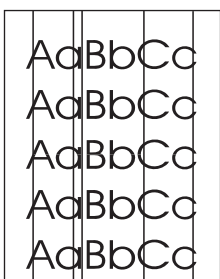

- Le tambour photosensible est peut-être plein d'encre. Imprimez quelques pages supplémentaires pour vérifier si le problème s'est corrigé par lui-même.
- Le tambour photosensible qui se trouve à l'intérieur de la cartouche d'impression est probablement rayé. Installez une cartouche d'impression de marque HP neuve.

Arrière-plan gris

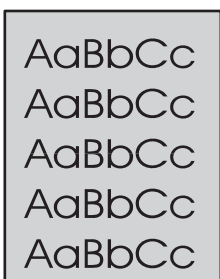

- Utilisez un papier de plus faible grammage.
- Vérifiez les conditions ambiantes de l'imprimante. Un environnement trop sec (à faible degré d'hygrométrie) augmente parfois le niveau de gris du fond de page.
- Le paramètre de densité est peut-être trop élevé. Réglez le paramètre de densité. Reportez-vous à la section [Modification de la densité d'impression à la page 100](#).
- Installez une cartouche d'impression de marque HP neuve.

Maculage



- Si le bord du papier introduit en premier est maculé d'encre, cela peut indiquer que les guides papier sont encrassés. Nettoyez-les à l'aide d'un chiffon sec non pelucheux.
- Vérifiez le type et la qualité du support utilisé.
- La température de fusion n'est peut-être pas assez élevée. Dans le pilote d'imprimante, vérifiez si le type de support approprié est sélectionné.
- Essayez d'installer une cartouche d'impression de marque HP neuve.

Mauvaise fixation de l'encre

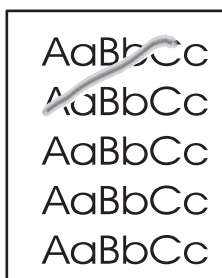

- La température de fusion n'est peut-être pas assez élevée. Dans le pilote d'imprimante, vérifiez si le type de support approprié est sélectionné.
- Nettoyez l'intérieur de l'imprimante. Reportez-vous à la section [Nettoyer l'imprimante à la page 72](#).
- Vérifiez la qualité du support utilisé.
- Branchez directement l'imprimante sur une prise murale sans utiliser de rallonge.

Défauts verticaux répétitifs



- La cartouche d'impression est peut-être endommagée. Si le même défaut se reproduit toujours au même endroit sur la page, installez une cartouche d'impression de marque HP neuve.
- Certaines pièces internes peuvent avoir reçu des projections d'encre. Si le défaut se situe au verso de la page, il doit en principe disparaître de lui-même après l'impression de quelques pages.
- Dans le pilote d'imprimante, vérifiez si le type de support approprié est sélectionné.

Caractères mal formés

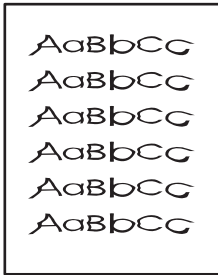

- Si les caractères sont mal formés, donnant une impression d'image en creux, il se peut que le papier soit trop lisse. Essayez un autre support d'impression.
- Si les caractères sont mal formés, donnant une impression d'ondulation, l'imprimante a sans doute besoin d'être révisée. Imprimez une page de configuration. Si les caractères sont mal formés, contactez un revendeur agréé HP ou un centre de réparation.

Page imprimée de travers

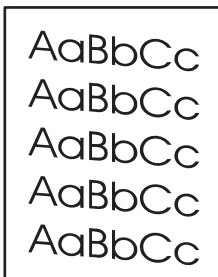

- Vérifiez que le support est correctement chargé et que les guides papier ne sont pas trop serrés contre la pile de papier ou au contraire trop lâches.
- Le bac d'alimentation est peut-être trop plein.
- Vérifiez le type et la qualité du support utilisé.

Gondolage ou tuilage

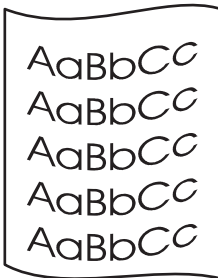

- Vérifiez le type et la qualité du support utilisé. Une température et un taux d'hygrométrie trop élevés peuvent faire gondoler le papier.
- Le papier se trouve peut-être depuis trop longtemps dans le bac d'alimentation. Retournez la pile de papier dans le bac. Vous pouvez également la faire pivoter de 180°.
- La température de fusion est peut-être trop élevée. Dans le pilote d'imprimante, vérifiez si le type de support approprié est sélectionné. Si le problème persiste, choisissez un type de support adapté à une température de fusion inférieure (transparents ou supports légers).

Froissures ou pliures

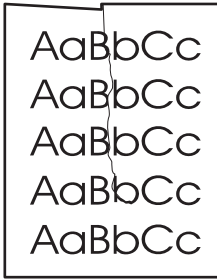

- Vérifiez que le support d'impression est chargé correctement.
 - Vérifiez le type et la qualité du support utilisé.
 - Retournez la pile dans le bac d'alimentation. Vous pouvez également la faire pivoter de 180°.
 - Dans le cas d'enveloppes, ceci peut être provoqué par des poches d'air dans l'enveloppe. Retirez l'enveloppe, aplatissez-la, puis relancez l'impression.
-

Débordement

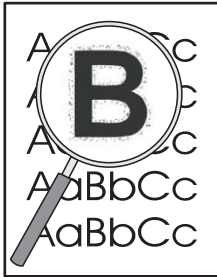

- Si de l'encre s'étale en grande quantité autour des caractères, le transfert de l'encre sur le support n'est pas optimal (un léger débordement est un phénomène normal pour une impression laser). Essayez un paramètre de type de support différent ou modifiez le type.
 - Retournez la pile dans le bac d'alimentation.
 - Utilisez des supports d'impression conçus pour les imprimantes laser.
-

Humidité



REMARQUE : Ce produit dissipe de la chaleur lors du refroidissement par convection. La chaleur et l'humidité générées lors du processus d'impression s'échappent par les ouvertures d'aération de l'imprimante ou par les bacs de sortie.

Vérifiez le fonctionnement de l'imprimante

La génération d'humidité est le résultat d'un fonctionnement normal. Toutefois, HP recommande de suivre la procédure suivante pour vérifier que l'imprimante dégage de la vapeur et ne rencontre pas de problèmes de fonctionnement.

1. Mettez l'imprimante hors tension, puis remettez-la sous tension.
2. Envoyez une tâche d'impression et vérifiez que l'imprimante fonctionne normalement.
3. Lorsque la vapeur est visible pendant l'impression, relancez immédiatement la tâche sur la même feuille de papier. Le dégagement de vapeur ne doit plus être visible ou être moins important pendant la procédure d'impression.

Limiter ou réduire la vapeur

- Vérifiez que l'imprimante est placée dans une zone bien aérée répondant aux caractéristiques environnementales décrites dans le présent guide. Reportez-vous à la section [Spécifications environnementales à la page 122](#).
- Ne placez pas l'imprimante et ne conservez pas le papier à proximité d'une sortie où les changements de température peuvent accroître l'humidité.
- Utilisez une rame de papier encore intouchée qui n'a pas été exposée à une forte humidité.
- Conservez le papier dans un endroit étanche où il ne pourra pas absorber l'humidité.

Optimiser et améliorer la qualité d'image

Modification de la densité d'impression

Vous pouvez modifier le paramètre de densité d'impression à partir de la boîte de dialogue des propriétés d'impression.

1. **Windows XP, Windows Server 2008 et Windows Server 2003 (depuis le menu Démarrer par défaut)** : cliquez sur **Démarrer**, puis sur **Imprimantes et télécopieurs**.

-ou-

Windows XP, Windows Server 2008 et Windows Server 2003 (depuis le menu Démarrer classique) : cliquez sur **Démarrer**, puis sur **Imprimantes**.

-ou-

Windows Vista : Dans le menu **Démarrer**, cliquez sur **Panneau de configuration**, puis dans **Matériel et audio**, cliquez sur **Imprimantes**.

2. Dans la liste des imprimantes, effectuez un clic droit sur le nom de ce produit, puis sur l'option de menu **Propriétés** pour ouvrir la boîte de dialogue des propriétés de l'imprimante.
3. Cliquez sur l'onglet **Paramètres du périphérique** et déplacez le curseur **Densité d'impression** sur la valeur désirée.
4. Cliquez sur le bouton **Appliquer** pour valider le paramètre, puis sur le bouton **OK** pour fermer la boîte de dialogue.

Résolution des problèmes de performances

Problème	Cause	Solution
Les pages sont imprimées mais sont vierges.	Vous avez peut-être oublié d'enlever la languette ou la bande de protection de la cartouche d'impression.	Vérifiez que la languette et la bande de protection ont été retirées de la cartouche.
	Le document contient peut-être des pages vierges.	Vérifiez le document.
	Le produit ne fonctionne peut-être pas correctement.	Pour tester le produit, imprimez une page de configuration.
Les pages sont imprimées très lentement.	Les types de papier épais peuvent ralentir la tâche d'impression.	Imprimez sur un autre type de papier.
	Les pages complexes peuvent s'imprimer lentement.	Une bonne fusion nécessite parfois une vitesse d'impression inférieure pour garantir la meilleure qualité d'impression possible.
	L'impression sur des supports étroits ou petits peut être lente.	
	L'utilisation du paramètre de qualité d'impression FastRes 1200 peut ralentir l'impression.	<ol style="list-style-type: none">1. Ouvrez le pilote d'imprimante et cliquez sur le bouton Propriétés ou Préférences.2. Cliquez sur l'onglet Papier/Qualité et utilisez la liste déroulante Qualité d'impression pour sélectionner un paramètre de résolution moins élevé.3. Cliquez sur le bouton OK ou Appliquer pour valider le paramètre.

Problème	Cause	Solution
Les pages ne s'impriment pas.	Le produit n'entraîne peut-être pas correctement le papier.	Vérifiez le chargement du papier dans le bac.
	Le papier est bloqué dans le périphérique.	Éliminez le bourrage. Reportez-vous à la section Élimination des bourrages à la page 83.
	Le câble USB est peut-être défectueux ou incorrectement branché.	<ul style="list-style-type: none"> • Débranchez, puis rebranchez les deux extrémités du câble USB. • Essayez d'imprimer un travail dont une impression précédente avait correctement été générée. • Essayez un autre câble USB.
	D'autres périphériques sont en cours d'exécution sur l'ordinateur.	Le port USB de l'imprimante n'est peut-être pas partageable. Si un disque dur externe ou un commutateur de réseau est relié au même port que l'imprimante, cet autre périphérique peut provoquer des interférences. Pour connecter et utiliser l'imprimante, vous devez déconnecter l'autre périphérique ou disposer de deux ports USB sur l'ordinateur.

Résolution des problèmes de connectivité

Résoudre les problèmes de connexion directe

Si vous avez connecté l'imprimante directement à un ordinateur, vérifiez le câble USB.

- Vérifiez que le câble est branché à l'ordinateur et au périphérique.
- Vérifiez que le câble ne mesure pas plus de 2 m. Remplacez le câble, si nécessaire.
- Vérifiez que le câble fonctionne correctement en le branchant à un autre appareil. Remplacez le câble si nécessaire.

Résoudre les problèmes de réseau sans fil

Le programme d'installation ne peut pas détecter l'imprimante pendant le processus de configuration.

Cause	Solution
L'imprimante est hors tension.	Vérifiez que l'imprimante est sous tension et prête. Redémarrez l'imprimante, si nécessaire.
Le produit est placé trop loin du routeur ou du point d'accès sans fil.	Rapprochez l'imprimante du routeur ou du point d'accès sans fil.
Un pare-feu personnel bloque la communication.	Désactivez temporairement le pare-feu pour installer l'imprimante. Réactivez le pare-feu une fois l'imprimante installée. Si la désactivation du pare-feu vous permet de communiquer avec le produit, vous pouvez attribuer une adresse IP statique à l'imprimante avant de réactiver le pare-feu. Pour plus d'informations sur les pare-feu utilisés dans un environnement HP, visitez le site www.hp.com/support/XP_firewall_information .
Le produit ne communique pas avec le routeur ou le point d'accès sans fil.	<ul style="list-style-type: none">• Vérifiez que le voyant du réseau sans fil (📶) est allumé. Si ce n'est pas le cas, appuyez sur la touche du réseau sans fil (📶).• Rapprochez l'imprimante du routeur ou du point d'accès sans fil et réessayez.• Restaurez les paramètres de réseau sans fil par défaut.<ol style="list-style-type: none">a. Mettez l'imprimante hors tension.b. Appuyez sur la touche du réseau sans fil (📶) et la touche Annuler X et maintenez-les enfoncées, puis mettez l'imprimante sous tension.c. Maintenez les touches enfoncées jusqu'à ce que les voyants clignotent simultanément, puis relâchez-les. <p>Si l'erreur persiste, désinstallez le produit et relancez le programme d'installation. Lorsque vous y êtes invité, saisissez les paramètres réseau avant de poursuivre l'installation.</p>

L'imprimante ne parvient pas à connecter au réseau sans fil.

Cause	Solution
Les paramètres de réseau sans fil de l'imprimante et les paramètres du réseau ne correspondent pas.	<p>Il se peut que vous deviez configurer les paramètres de réseau manuellement sur l'imprimante. Vérifiez que vous connaissez les paramètres de réseau sans fil suivants :</p> <ul style="list-style-type: none">• Mode de communication• Nom du réseau (SSID)• Canal (réseaux ad hoc uniquement)• Type d'authentification <p>Utilisez l'utilitaire de configuration sans fil pour configurer l'imprimante pour qu'elle fonctionne sur le réseau sans fil.</p> <p>Si l'erreur persiste, désinstallez le produit et relancez le programme d'installation. Lorsque vous êtes invité, saisissez les paramètres réseau avant de poursuivre l'installation.</p>
Le routeur ou le point d'accès sans fil est configuré avec un filtre de contrôle d'accès au support (MAC) qui refuse à l'imprimante l'accès au réseau.	Configurez le routeur ou le point d'accès sans fil pour intégrer l'adresse matérielle de l'imprimante dans la liste des adresses MAC acceptées. Consultez le manuel de l'imprimante pour plus d'informations.

La connexion sans fil est parfois désactivée.

Cause	Solution
L'environnement de l'imprimante affecte peut-être la communication sans fil. Les situations suivantes peuvent altérer la communication sans fil :	Déplacez l'imprimante dans un endroit où elle peut recevoir un signal continu du routeur ou du point d'accès sans fil. Ou rapprochez-la du routeur ou du point d'accès sans fil.
<ul style="list-style-type: none">• L'imprimante et le routeur ou le point d'accès sans fil sont séparés par un mur en béton ou à structure métallique.• Un téléviseur, un ordinateur, un four à micro-ondes, un interphone, un téléphone mobile/cellulaire, un chargeur de batterie ou un adaptateur secteur se trouve à proximité du réseau.• Une station de diffusion ou un câble haute tension se situe dans l'environnement du réseau.• Une lumière fluorescente située à proximité du réseau est allumée ou éteinte.	

Résolution des problèmes logiciels

Résolution des problèmes courants liés à Windows

Message d'erreur :

« Défaillance de protection générale Exception OE »

« Spool32 »

« Opération illégale »

Cause	Solution
	<p>Fermez toutes les applications, redémarrez Windows, puis réessayez.</p> <p>Supprimez tous les fichiers temporaires du sous-répertoire Temp. Pour accéder au répertoire Temp, procédez comme suit :</p> <ol style="list-style-type: none">1. Cliquez sur le bouton Démarrer, puis sur l'option Exécuter.2. Dans la zone Ouvrir, saisissez %temp%.3. Cliquez sur le bouton OK. Une fenêtre de l'Explorateur Windows s'ouvre sur le répertoire Temp. <p>Pour plus d'informations sur les messages d'erreur Windows, consultez la documentation Microsoft Windows fournie avec l'ordinateur.</p>

Résolution des problèmes courants liés au Macintosh

Tableau 8-3 Problèmes dans Mac OS X

Le pilote d'imprimante n'est pas répertorié dans l'utilitaire de configuration de l'imprimante ou dans la liste Imprimer et Faxer.

Cause	Solution
Le logiciel du produit n'a peut-être pas été installé ou a été installé de manière incorrecte.	Assurez-vous que le fichier .GZ se trouve bien dans le dossier suivant sur le disque dur : <ul style="list-style-type: none">• Mac OS X v10.4 : Library/Printers/PPDs/Contents/Resources/<lang>.lproj, où <lang> représente le code langue à deux lettres correspondant à la langue que vous utilisez.• Mac OS X v10.5 et v10.6 : Library/Printers/PPDs/Contents/Resources Au besoin, réinstallez le logiciel. Reportez-vous au guide de mise en route pour obtenir des instructions.
Le fichier de description d'imprimante PostScript (PPD) est corrompu.	Supprimez le fichier .GZ du dossier suivant sur le disque dur : <ul style="list-style-type: none">• Mac OS X v10.4 : Library/Printers/PPDs/Contents/Resources/<lang>.lproj, où <lang> représente le code langue à deux lettres correspondant à la langue que vous utilisez.• Mac OS X v10.5 et v10.6 : Library/Printers/PPDs/Contents/Resources Réinstallez le logiciel. Reportez-vous au guide de mise en route pour obtenir des instructions.

Le nom du produit n'apparaît pas dans la liste des produits de l'utilitaire de configuration de l'imprimante ou la liste Imprimer et Faxer.

Cause	Solution
Le produit n'est peut-être pas prêt.	Vérifiez que les câbles sont correctement branchés, que l'imprimante est sous tension et que le voyant prêt  est allumé.
Le nom du produit n'est pas correct.	Imprimez une page de configuration pour tester le nom du produit. Vérifiez que le nom sur la page de configuration correspond au nom du produit figurant dans l'utilitaire de configuration de l'imprimante ou la liste Imprimer et Faxer.
Le câble d'interface peut être défectueux ou de mauvaise qualité.	Remplacez le câble par un câble de haute qualité.

Le pilote d'imprimante ne configure pas automatiquement le produit sélectionné dans l'utilitaire de configuration de l'imprimante ou la liste Imprimer et Faxer.

Cause	Solution
Le produit n'est peut-être pas prêt.	Vérifiez que les câbles sont correctement branchés, que l'imprimante est sous tension et que le voyant prêt  est allumé.
Le logiciel du produit n'a peut-être pas été installé ou a été installé de manière incorrecte.	Assurez-vous que le fichier PPD du produit se trouve bien dans le dossier suivant sur le disque dur : <ul style="list-style-type: none">● Mac OS X v10.4 : <code>Library/Printers/PPDs/Contents/Resources/<lang>.lproj</code>, où <lang> représente le code langue à deux lettres correspondant à la langue que vous utilisez.● Mac OS X v10.5 et v10.6 : <code>Library/Printers/PPDs/Contents/Resources</code> Au besoin, réinstallez le logiciel. Reportez-vous au guide de mise en route pour obtenir des instructions.
Le fichier de description d'imprimante PostScript (PPD) est corrompu.	Supprimez le fichier .GZ du dossier suivant sur le disque dur : <ul style="list-style-type: none">● Mac OS X v10.4 : <code>Library/Printers/PPDs/Contents/Resources/<lang>.lproj</code>, où <lang> représente le code langue à deux lettres correspondant à la langue que vous utilisez.● Mac OS X v10.5 et v10.6 : <code>Library/Printers/PPDs/Contents/Resources</code> Réinstallez le logiciel. Reportez-vous au guide de mise en route pour obtenir des instructions.
Le câble d'interface peut être défectueux ou de mauvaise qualité.	Remplacez le câble d'interface par un câble de haute qualité.

Une tâche d'impression n'a pas été envoyée au produit voulu.

Cause	Solution
La file d'impression peut être arrêtée.	Relancez la file d'impression. Ouvrez le contrôleur d'impression en attente et sélectionnez Lancer les tâches .
Le nom du produit n'est pas correct. Un autre produit avec le même nom ou un nom similaire peut avoir reçu votre tâche d'impression.	Imprimez une page de configuration pour tester le nom du produit. Vérifiez que le nom sur la page de configuration correspond au nom du produit figurant dans l'utilitaire de configuration de l'imprimante ou la liste Imprimer et Faxer.

Vous ne pouvez pas imprimer à partir d'une carte USB tierce.

Cause	Solution
Cette erreur se produit si le logiciel des produits USB n'est pas installé.	Lorsque vous ajoutez une carte USB d'un fournisseur tiers, vous pouvez avoir besoin du logiciel de prise en charge de carte adaptateur USB d'Apple. La version la plus récente de ce logiciel est disponible sur le site Web d'Apple.

Lorsque la connexion s'effectue par un câble USB, le produit n'apparaît pas dans l'utilitaire de configuration de l'imprimante ou la liste Imprimer et Faxer une fois le pilote sélectionné.

Cause	Solution
Ce problème est généré par un composant logiciel ou matériel.	<p>Dépannage logiciel</p> <ul style="list-style-type: none">• Vérifiez que votre Macintosh prend en charge USB.• Vérifiez que votre système d'exploitation Macintosh est Mac OS X v10.4 ou version ultérieure.• Assurez-vous que le logiciel USB correct d'Apple est installé sur votre Macintosh. <p>Dépannage matériel</p> <ul style="list-style-type: none">• Vérifiez que le produit est sous tension.• Vérifiez que le câble USB est correctement connecté.• Vérifiez que vous utilisez le câble USB haute vitesse approprié.• Assurez-vous que vous ne disposez pas de trop de périphériques USB consommant de l'énergie dans la chaîne. Déconnectez tous les périphériques de la chaîne, puis connectez le câble directement au port USB de l'ordinateur hôte.• Vérifiez si la chaîne comporte plus de deux concentrateurs USB non alimentés d'affilée. Débranchez tous les périphériques de la chaîne et branchez directement le câble au port USB de l'ordinateur hôte. <p>REMARQUE : Le clavier iMac est un concentrateur USB non alimenté.</p>

A Consommables et accessoires

- [Commande de pièces, d'accessoires et de consommables](#)
- [Numéros de référence](#)

Commande de pièces, d'accessoires et de consommables

Commande de consommables et de papier	www.hp.com/go/suresupply
Commande de pièces et accessoires de marque HP	www.hp.com/buy/parts
Commande via un bureau de service ou d'assistance	Contactez un prestataire de services ou un bureau d'assistance agréé HP.

Numéros de référence

La liste d'accessoires ci-dessous est actuelle au moment de l'impression du présent guide. Les informations relatives aux commandes, ainsi que la disponibilité des accessoires peuvent varier au cours de la vie du produit.

Bacs à papier et accessoires

Article	Description	Numéro de référence
Rouleau d'entraînement	Rouleau d'entraînement du bac d'alimentation	RL1-1443-000CN
Tampon de séparation	Tampon de séparation du bac d'alimentation	RM1-4006-000CN

Cartouches d'impression

Article	Description	Numéro de référence
Cartouche d'impression HP LaserJet	Cartouche d'impression noir	Reportez-vous à l'un des éléments suivants pour connaître le numéro de référence de la cartouche d'impression. <ul style="list-style-type: none">• La page de configuration• La page d'état des consommables• La cartouche d'impression actuelle• www.hp.com/go/ljsupplies

Câbles et interfaces

Article	Description	Numéro de référence
Câble USB	Câble A vers B de 2 mètres	8121-0868

B Maintenance et assistance

- [Déclaration de garantie limitée Hewlett-Packard](#)
- [Garantie Premium de HP \(protection des consommables\) : Déclaration de garantie limitée relative aux cartouches d'impression LaserJet](#)
- [Contrat de Licence Utilisateur Final](#)
- [Service de garantie pour les pièces remplaçables par l'utilisateur](#)
- [Assistance clientèle](#)
- [Remballage du produit](#)

Déclaration de garantie limitée Hewlett-Packard

PRODUIT HP	DUREE DE GARANTIE LIMITEE
HP LaserJet Professional P1100, P1100w	Un an à partir de la date d'achat

HP vous garantit à vous, le client final, que le matériel et les accessoires HP seront exempts de vices de matériau et de fabrication après la date d'achat et pendant la durée spécifiée ci-dessus. Si de tels défauts sont signalés à HP au cours de la période de garantie, HP s'engage, à son entière discrétion, à réparer ou à remplacer les produits dont les défauts ont été confirmés. Les produits de remplacement peuvent être neufs ou comme neufs.

HP garantit que le logiciel HP est exempt de tout défaut d'exécution de programme dû à une fabrication ou un matériel défectueux, dans le cadre d'une installation et d'une utilisation normales, à compter de la date d'achat et durant la période mentionnée ci-dessus. Si HP reçoit communication de tels vices pendant la durée de la garantie, HP remplacera tout logiciel qui se révélerait défectueux.

HP ne garantit pas l'exécution des produits HP sans interruption ni erreur. Si HP n'est pas en mesure de remplacer un produit défectueux dans un délai raisonnable, selon les termes définis dans la garantie, le prix d'achat sera remboursé sur retour rapide du produit.

Les produits HP peuvent renfermer des pièces refaites équivalant à des pièces neuves au niveau des performances ou peuvent avoir été soumis à une utilisation fortuite.

La garantie ne s'applique pas aux vices résultant (a) d'un entretien ou d'un étalonnage incorrect ou inadéquat, (b) de logiciels, interfaces, pièces ou consommables non fournis par HP, (c) d'une modification non autorisée ou d'une utilisation abusive, (d) d'une exploitation ne répondant pas aux spécifications écologiques publiées pour le produit ou (e) d'une préparation du site ou d'un entretien incorrects.

DANS LES LIMITES AUTORISEES PAR LA LOI LOCALE, LES GARANTIES CI-DESSUS SONT EXCLUSIVES ET AUCUNE AUTRE GARANTIE OU CONDITION, ECRITE OU ORALE, N'EST EXPRIMEE OU IMPLICITE ET HP DECLINE EXPLICITEMENT TOUTE GARANTIE OU CONDITION IMPLICITE DE QUALITE MARCHANDE, DE QUALITE SATISFAISANTE ET D'APTITUDE A REMPLIR UNE FONCTION DEFINIE. Certains pays/régions, états ou provinces n'autorisant pas de limitations de la durée d'une garantie tacite, la limitation ou l'exclusion ci-dessus peut ne pas vous concerner. Cette garantie vous donne des droits juridiques spécifiques qui varient en fonction de l'état, de la province ou du pays/région où vous résidez.

La garantie limitée de HP s'applique dans tout pays/région où HP propose un service d'assistance pour ce produit et où HP commercialise ce produit. Le niveau du service de garantie que vous recevez peut varier en fonction des normes locales. HP ne modifiera pas la forme, l'adéquation ou le fonctionnement du produit pour le rendre opérationnel dans un pays/région auquel/à laquelle il n'est pas destiné pour des motifs légaux ou réglementaires.

DANS LA MESURE PERMISE PAR LE DROIT LOCAL, LES RECOURS ENONCES DANS CETTE CLAUSE DE GARANTIE SONT LES RECOURS UNIQUES ET EXCLUSIFS DONT VOUS DISPOSEZ. A L'EXCEPTION DES CAS PRECITES, EN AUCUN CAS HP OU SES FOURNISSEURS NE SERONT TENUS POUR RESPONSABLES DES PERTES DE DONNEES OU DES DOMMAGES DIRECTS, PARTICULIERS, ACCESSOIRES OU INDIRECTS (Y COMPRIS LES PERTES DE PROFITS ET DE DONNEES) OU DE TOUT AUTRE DOMMAGE RELATIF A UN CONTRAT, UN PREJUDICE OU AUTRE. Certains pays/régions,

états ou provinces n'autorisant pas l'exclusion ni la limitation des dommages indirects ou consécutifs, la limitation ou l'exclusion ci-dessus peut ne pas vous concerner.

LES TERMES DE CETTE GARANTIE, EXCEPTÉ DANS LA MESURE PERMISE PAR LA LEGISLATION EN VIGUEUR, N'EXCLUENT PAS, NE LIMITENT PAS, NE MODIFIENT PAS ET VIENNENT EN COMPLÉMENT DES DROITS STATUTAIRES OBLIGATOIRES APPLICABLES À LA VENTE DE CE PRODUIT À VOTRE INTENTION.

Garantie Premium de HP (protection des consommables) : Déclaration de garantie limitée relative aux cartouches d'impression LaserJet

Ce produit HP est garanti être exempt de vices de matériau et de fabrication.

Cette garantie ne couvre pas les produits (a) ayant été modifiés, refaits, reconditionnés ou soumis à une utilisation impropre ou abusive, (b) présentant des problèmes résultant d'une utilisation incorrecte, d'un stockage inadéquat ou d'une exploitation ne répondant pas aux spécifications écologiques publiées pour le produit ou (c) présentant une usure provenant d'une utilisation normale.

Pour obtenir un service de garantie, veuillez renvoyer le produit au lieu d'achat (accompagné d'une description écrite du problème et des exemples d'impression) ou contactez l'assistance clientèle HP. Suivant le choix de HP, HP remplacera le produit s'étant avéré être défectueux ou remboursera le prix d'achat.

DANS LA MESURE PERMISE PAR LE DROIT LOCAL, LA GARANTIE CI-DESSUS EST EXCLUSIVE ET AUCUNE AUTRE GARANTIE OU CONDITION, ECRITE OU ORALE, N'EST EXPRIMEE OU IMPLICITE ET HP DECLINE EXPLICITEMENT TOUTE GARANTIE OU CONDITION IMPLICITE DE QUALITE MARCHANDE, DE QUALITE SATISFAISANTE ET D'APTITUDE A REMPLIR UNE FONCTION DEFINIE.

DANS LA MESURE PERMISE PAR LE DROIT LOCAL, EN AUCUN CAS HP OU SES FOURNISSEURS NE POURRONT ETRE TENUS POUR RESPONSABLES DE DOMMAGES DIRECTS, PARTICULIERS, ACCESSOIRES OU INDIRECTS (Y COMPRIS LES PERTES DE PROFITS ET DE DONNEES) OU DE TOUT AUTRE DOMMAGE RELATIF A UN CONTRAT, UN PREJUDICE OU AUTRE.

LES TERMES DE GARANTIE DE CETTE DECLARATION, SAUF DANS LES LIMITES LEGALEMENT AUTORISEES, N'EXCLUENT PAS, NI NE LIMITENT, NI NE MODIFIENT LES DROITS DE VENTE STATUTAIRES OBLIGATOIRES APPLICABLES, MAIS VIENNENT S'AJOUTER A CES DROITS.

Contrat de Licence Utilisateur Final

LISEZ ATTENTIVEMENT LES INFORMATIONS CI-APRÈS AVANT D'UTILISER CE PRODUIT LOGICIEL :
Ce Contrat de Licence Utilisateur Final (CLUF) est un contrat entre (a) vous-même (en tant que personne ou représentant d'une entité) et (b) la société Hewlett-Packard (HP), qui régit votre utilisation du produit logiciel (« Logiciel »). Ce CLUF ne s'applique pas s'il existe un contrat de licence spécifique entre vous et HP ou ses fournisseurs portant sur le Logiciel, y compris un contrat de licence dans un document en ligne. Le terme « Logiciel » peut couvrir (i) des supports associés, (ii) un guide de l'utilisateur et d'autres éléments imprimés et (iii) des documents électroniques ou « en ligne » (désignés collectivement par le terme « Documentation de l'utilisateur »).

LES DROITS SUR CE LOGICIEL SONT FOURNIS UNIQUEMENT À LA CONDITION QUE VOUS ACCEPTIEZ TOUTES LES CLAUSES DU CLUF. EN INSTALLANT, EN COPIANT, EN TÉLÉCHARGEANT OU EN UTILISANT LE LOGICIEL, VOUS ACCEPTEZ D'ÊTRE LIÉ PAR CE CLUF. SI VOUS REFUSEZ CE CLUF, N'INSTALLEZ PAS, NE TÉLÉCHARGEZ PAS ET N'UTILISEZ PAS LE LOGICIEL. SI VOUS AVEZ ACHÉTÉ LE LOGICIEL MAIS QUE VOUS N'ACCEPTEZ PAS LE CLUF, RETOURNEZ LE LOGICIEL AU POINT D'ACHAT DANS LES QUATORZE JOURS POUR UN REMBOURSEMENT AU PRIX D'ACHAT. SI LE LOGICIEL EST INSTALLÉ SUR UN AUTRE PRODUIT HP OU EST PROPOSÉ AVEC CELUI-CI, VOUS POUVEZ RETOURNER LE PRODUIT INTÉGRAL NON UTILISÉ.

1. LOGICIEL TIERS. Outre le logiciel propriétaire HP (« Logiciel HP »), le Logiciel peut comprendre un logiciel sous licence d'un tiers (« Logiciel tiers » et « Licence tierce »). Tout Logiciel tiers vous est fourni sous licence aux conditions de la Licence tierce correspondante. En règle générale, la Licence tierce figure dans un fichier de type license.txt. Vous devez contacter le support HP si vous ne trouvez pas de Licence tierce. Si les licences tierces comportent des licences qui fournissent l'accès au code source (comme la Licence publique générale ou GNU [General Public License]) et que le code source correspondant n'est pas fourni avec le Logiciel, reportez-vous aux pages de support du site Web HP (hp.com) pour savoir comment vous pouvez vous le procurer.

2. DROITS DE LICENCE. Vous bénéficierez des droits suivants sous réserve que vous vous conformiez à toutes les conditions du présent CLUF :

a. Utilisation. HP vous accorde une Licence pour Utiliser une seule copie du Logiciel. « Utiliser » (ou « Utilisation ») signifie installer, copier, stocker, charger, exécuter, afficher ou exploiter sous toute autre forme le Logiciel HP. Vous n'êtes pas autorisé à modifier le Logiciel HP ni à désactiver une quelconque fonction de licence ou de contrôle du Logiciel HP. Si ce Logiciel est fourni par HP pour être Utilisé avec un produit d'imagerie ou d'impression (si, par exemple, le Logiciel est un pilote d'imprimante, un microprogramme ou un programme additionnel), le Logiciel HP ne peut être utilisé qu'avec un tel produit (« Produit HP »). Des restrictions supplémentaires sur l'Utilisation peuvent figurer dans la documentation de l'utilisateur. Vous n'êtes pas autorisé à séparer les éléments composant le Logiciel HP pour Utilisation. Vous n'avez pas non plus le droit de distribuer le Logiciel HP.

b. Copie. Le droit de copier signifie que vous pouvez créer des copies d'archivage ou de sauvegarde du Logiciel HP, sous réserve que chaque copie contienne toutes les déclarations de confidentialité du Logiciel HP et qu'elle soit utilisée à des fins de sauvegarde uniquement.

3. MISES À NIVEAU. Pour Utiliser le Logiciel HP fourni par HP en tant que mise à niveau, mise à jour ou complément (désignés collectivement par le terme « Mise à niveau »), vous devez avoir au préalable une licence pour le Logiciel HP d'origine identifié par HP comme pouvant bénéficier de la Mise à niveau. Dans la mesure où la Mise à niveau remplace le Logiciel HP d'origine, vous ne pouvez plus utiliser ce dernier. Ce CLUF s'applique à chaque Mise à niveau sauf si HP applique d'autres conditions

avec la Mise à niveau. En cas de conflit entre le présent CLUF et de telles autres conditions, celles-ci s'appliqueront.

4. TRANSFERT.

a. Transfert tiers. L'utilisateur initial du Logiciel HP peut effectuer un seul transfert du Logiciel HP vers un autre utilisateur. Le transfert inclura la totalité des parties composant le Logiciel, les supports, la documentation de l'utilisateur, le présent CLUF et, s'il y a lieu, le Certificat d'Authenticité. Il ne peut pas s'agir d'un transfert indirect comme une consignation. Avant le transfert, l'utilisateur bénéficiaire du Logiciel transféré devra accepter le présent CLUF. Au transfert du Logiciel HP, votre licence expire automatiquement.

b. Restrictions. Vous n'êtes pas autorisé à louer, à concéder ni à prêter le Logiciel HP ni à Utiliser le Logiciel HP pour une utilisation commerciale en temps partagé ou administrative. Vous n'êtes pas autorisé à concéder sous licence ni à transférer d'une quelconque manière que ce soit le Logiciel HP, sauf conditions expressément définies dans ce CLUF.

5. DROITS D'AUTEUR. Tous les droits de propriété intellectuelle afférents à ce Logiciel et dans la Documentation de l'utilisateur sont la propriété de HP ou de ses fournisseurs, et sont protégés par la loi, les réglementations relatives aux droits d'auteur, les secrets commerciaux, les brevets et les marques. Vous ne devez pas supprimer du Logiciel les éléments d'identification du produit, les avis de copyright ni les restrictions du propriétaire.

6. LIMITATION RELATIVE À L'INGÉNIERIE INVERSE. Vous n'avez pas le droit d'effectuer une ingénierie inverse, de décompiler ni de désassembler le Logiciel HP, sauf si et uniquement dans la mesure où ce droit est autorisé par la réglementation en vigueur.

7. CONSENTEMENT À L'UTILISATION DES DONNÉES. HP, ses filiales et sociétés apparentées peuvent collecter et utiliser les informations techniques que vous fournissez dans le cadre de (i) votre Utilisation du Logiciel ou du Produit HP ou (ii) la fourniture des services de support associés au Logiciel ou au Produit HP. Toutes ces informations seront soumises à la politique de confidentialité de HP. HP n'utilisera pas ces informations sous une forme qui permettra de vous identifier personnellement sauf si ces informations sont indispensables pour améliorer votre Utilisation ou pour assurer des services d'assistance.

8. LIMITATION DE RESPONSABILITÉ. Nonobstant les dommages dont vous pourriez être victime, l'entière responsabilité de HP et de ses fournisseurs et votre recours exclusif dans le cadre de ce CLUF se limitent au plus élevé entre le montant que vous avez effectivement payé pour le Produit et la somme de cinq dollars américains. DANS TOUTE LA MESURE PERMISE PAR LA RÉGLEMENTATION EN VIGUEUR, EN AUCUN CAS HP OU SES FOURNISSEURS NE POURRONT ÊTRE TENUS POUR RESPONSABLES DES DOMMAGES, QU'ILS SOIENT SPÉCIAUX, INDIRECTS, FORTUITS OU CONSÉCUTIFS, (CE QUI COMPREND MAIS SANS S'Y LIMITER LA PERTE DE BÉNÉFICES, LA PERTE DE DONNÉES, L'INTERRUPTION D'ACTIVITÉ, LES DOMMAGES CORPORELS OU L'ATTEINTE À LA VIE PRIVÉE) RÉSULTANT DE L'UTILISATION OU DE L'IMPOSSIBILITÉ D'UTILISER LE LOGICIEL, MÊME SI HP OU SON FOURNISSEUR A ÉTÉ PRÉVENU DE L'ÉVENTUALITÉ DE TELS DOMMAGES ET MÊME SI LE RECOURS CI-DESSUS N'ATTEINT PAS SON BUT PREMIER. Certains pays/régions ou certaines juridictions n'autorisent pas l'exclusion ou la limitation de responsabilité pour les dommages indirects ou consécutifs, de sorte que la limitation ci-dessus peut ne pas vous être applicable.

9. CLIENTS SERVICES ADMINISTRATIFS AMÉRICAINS. Si vous êtes une institution gouvernementale américaine, conformément aux textes FAR 12.211 et FAR 12.212, le Logiciel informatique commercial, la Documentation logicielle et les Données techniques pour produits commerciaux sont fournis sous le contrat de licence commerciale HP applicable.

10. RESPECT DES LOIS SUR L'EXPORTATION. Vous respecterez toutes les lois, les réglementations et les conventions (i) applicables à l'exportation ou l'importation du Logiciel ou (ii) restreignant l'Utilisation du Logiciel, y compris les restrictions relatives à la prolifération des armes nucléaires, chimiques ou biologiques.

11. RÉSERVATION DES DROITS. HP et ses fournisseurs se réservent tous les droits qui ne vous sont pas explicitement octroyés dans le cadre de ce CLUF.

(c) 2007 Hewlett-Packard Development Company, L.P.

Rév. 11/06

Service de garantie pour les pièces remplaçables par l'utilisateur

Les périphériques HP sont conçus avec un grand nombre de pièces remplaçables par l'utilisateur (CSR), ce qui permet de réduire la durée de la réparation et d'avoir une plus grande flexibilité lors du remplacement des pièces défectueuses. Si, au cours de la période de diagnostic, HP détermine que la réparation peut être accomplie avec l'utilisation d'une pièce CSR, HP vous livre cette pièce directement pour que vous puissiez la remplacer. Il existe deux catégories de pièces CSR : 1) Pièces que l'utilisateur doit obligatoirement remplacer. Si vous demandez que le remplacement soit effectué par HP, le déplacement et les frais de main-d'œuvre de ce service vous seront facturés. 2) Pièces que l'utilisateur peut décider de remplacer lui-même. Ces pièces sont également conçues pour être remplaçables par l'utilisateur. Mais si vous souhaitez que HP effectue le remplacement pour vous, ce service vous sera gracieusement offert dans le cadre de la garantie de votre périphérique.

Suivant la disponibilité et les possibilités géographiques, les pièces CSR seront expédiées pour une livraison le lendemain, les jours ouvrés. Une livraison le jour-même ou sous quatre heures peut être possible dans certains pays/régions moyennant des frais supplémentaires. Si vous avez besoin d'aide, vous pouvez appeler l'assistance technique HP. Un technicien vous aidera par téléphone. HP vous indique si la pièce défectueuse doit être renvoyée à HP dans l'emballage des pièces CSR de remplacement expédiées. Si vous devez renvoyer la pièce défectueuse à HP, il est nécessaire de la renvoyer dans un délai précis, normalement de cinq (5) jours ouvrés. La pièce défectueuse doit être renvoyée avec la documentation associée dans l'emballage fourni. Si vous ne renvoyez pas la pièce défectueuse, HP se réserve le droit de vous facturer la pièce de remplacement. Dans le cas des pièces remplaçables par l'utilisateur, HP s'acquitte de tous les frais d'expédition et de renvoi des pièces et choisit le coursier/transporteur à utiliser.

Assistance clientèle

Bénéficiez d'une assistance téléphonique pour votre pays/région	Vous trouverez les numéros de téléphone de votre pays/région sur le dépliant livré dans la boîte avec votre produit ou sur le site Web www.hp.com/support/ .
Préparez le nom de votre produit, son numéro de série, la date d'achat et une description du problème rencontré.	
Bénéficiez d'une assistance par Internet 24h/24	www.hp.com/support/ljp1100series
Bénéficiez d'une assistance pour vos produits utilisés sur un ordinateur Macintosh	www.hp.com/go/macosex
Téléchargez des utilitaires logiciels, des pilotes et des informations électroniques	www.hp.com/support/ljp1100series
Commandez des services supplémentaires d'entretien ou de maintenance HP	www.hp.com/go/carepack

Remballage du produit

Si l'assistance clientèle HP détermine que votre produit doit être renvoyé à HP pour être réparé, suivez les étapes suivantes pour remballer le produit avant de le renvoyer.

⚠ ATTENTION : Le client est tenu responsable des dommages survenus en cours d'expédition à cause d'un remballage impropre.

1. Retirez et conservez la cartouche d'impression.

⚠ ATTENTION : Il est *extrêmement important* de retirer la cartouche d'impression avant d'expédier le produit. Une cartouche d'impression laissée dans le produit durant l'expédition peut fuir et couvrir d'encre le moteur ou d'autres composants du produit.

Pour éviter d'endommager la cartouche, ne touchez pas son rouleau et remettez-la dans son emballage d'origine, ou rangez-la à l'abri de la lumière.

2. Retirez et conservez le câble d'alimentation, le câble d'interface et les accessoires en option, tels qu'une carte EIO.
3. Si possible, incluez des exemples d'impression, ainsi que 50 à 100 feuilles de papier ou d'un autre support n'ayant pas été imprimées correctement.
4. Aux Etats-Unis, appelez l'assistance clientèle HP pour demander du nouveau matériel d'emballage. Hors des Etats-Unis, utilisez le matériel d'emballage d'origine, si possible. Hewlett-Packard recommande d'assurer l'équipement pour l'expédition.

C Spécifications

- [Spécifications physiques](#)
- [Consommation d'énergie, spécifications électriques et émissions acoustiques](#)
- [Spécifications environnementales](#)

Spécifications physiques

Tableau C-1 Spécifications physiques¹

Spécification	Imprimantes HP LaserJet Professional série P1100
Poids du produit	5,3 kg
Hauteur du produit	194 mm
Profondeur du produit	224 mm
Largeur du produit	347 mm

¹ Les valeurs se basent sur des données préliminaires. Reportez-vous à la section www.hp.com/support/ljp1100series.

Consommation d'énergie, spécifications électriques et émissions acoustiques

Visitez le site Web www.hp.com/go/ljp1100_regulatory pour obtenir les toutes dernières informations.

Spécifications environnementales

Tableau C-2 Spécifications environnementales

	Fonctionnement ¹	Stockage ¹
Température	15° à 32,5 °C	-20 à 40 °C
Humidité relative	10 % à 80 %	10 % à 90 %

¹ Les valeurs se basent sur des données préliminaires. Reportez-vous à la section www.hp.com/support/ljp1100series.

D Informations réglementaires

- [Réglementations de la FCC](#)
- [Programme de gestion écologique des produits](#)
- [Déclaration de conformité \(HP LaserJet Professional P1102, P1102s, P1106 et P1108\)](#)
- [Déclaration de conformité \(HP LaserJet Professional P1102w\)](#)
- [Déclaration de conformité \(HP LaserJet Pro P1102w\)](#)
- [Déclarations relatives à la sécurité](#)
- [Déclarations supplémentaires relatives aux produits sans fil](#)

Réglementations de la FCC

Les tests effectués sur cet équipement ont déterminé qu'il est conforme aux prescriptions des unités numériques de classe B, telles que spécifiées à l'article 15 des normes de la FCC (Commission fédérale des communications). Ces limites sont destinées à assurer une protection suffisante contre les interférences produites dans une installation résidentielle. Cet équipement produit, utilise et peut émettre de l'énergie sous forme de fréquences radio. Si ce matériel n'est pas installé et utilisé conformément aux instructions, il peut causer des interférences nuisibles aux communications radio. Cependant, l'absence d'interférences ne peut pas être garantie dans une installation particulière. Si ce matériel provoque des interférences qui perturbent la réception radio ou télévisée, ce qui peut être vérifié en mettant le matériel sous et hors tension, nous encourageons l'utilisateur à y remédier en appliquant l'une des mesures suivantes :

- Réorientez ou déplacez l'antenne de réception.
- Augmentez la distance séparant l'équipement du récepteur.
- Connectez l'équipement à une prise située sur un circuit différent de celui sur lequel se trouve le récepteur.
- Consultez votre revendeur ou un technicien radio/télévision expérimenté.



REMARQUE : Toute modification apportée au produit sans le consentement de HP peut se traduire par la révocation du droit d'exploitation de l'équipement dont jouit l'utilisateur.

Un câble d'interface blindé est requis afin de satisfaire aux stipulations de l'article 15 des réglementations de la FCC sur les appareils de classe B.

Programme de gestion écologique des produits

Protection de l'environnement

Hewlett-Packard Company s'engage à vous offrir des produits de qualité fabriqués dans le respect de l'environnement. Ce produit a été conçu avec différentes caractéristiques afin de minimiser l'impact sur l'environnement.

Production d'ozone

Ce produit ne génère pas de quantité significative d'ozone (O₃).

Consommation d'énergie

L'utilisation d'énergie baisse de manière significative en mode Prête ou Auto-Désactivé, ce qui permet de réduire les factures énergétiques et l'utilisation des ressources naturelles sans nuire pour autant aux hautes performances du produit. Les équipements d'impression et d'imagerie Hewlett-Packard sur lesquels le logo ENERGY STAR® est apposé ont été déclarés conformes aux exigences de la norme ENERGY STAR de l'EPA (Environmental Protection Agency) relative aux équipements d'imagerie. Le logo suivant est apposé sur tous les produits d'imagerie labellisés ENERGY STAR :



Vous trouverez des informations complémentaires sur les produits d'imagerie labellisés ENERGY STAR à l'adresse :

www.hp.com/go/energystar.

Consommation de toner

EconoMode permet d'utiliser moins d'encre, et d'augmenter ainsi la durée de vie d'une cartouche.

Utilisation du papier

Grâce à ses fonctions d'impression recto verso manuelle et d'impression de plusieurs pages par feuille (n pages/feuille), cette imprimante permet de réduire la quantité de papier utilisé et de limiter l'épuisement de ressources naturelles qui en découle.

Matières plastiques

Conformément aux normes internationales, les composants en plastique de plus de 25 grammes portent des inscriptions conçues pour identifier plus facilement les plastiques à des fins de recyclage au terme de la vie du produit.

Consommables d'impression HP LaserJet

Vous pouvez facilement et gratuitement renvoyer et recycler vos cartouches d'impression HP LaserJet utilisées grâce au programme HP Planet Partners. Chaque emballage de consommables et de cartouches d'impression HP LaserJet contient des instructions et informations multilingues sur ce programme. En renvoyant plusieurs cartouches à la fois, plutôt que séparément, vous aidez à protéger l'environnement.

HP s'engage à fournir des produits et services innovants et de haute qualité qui respectent l'environnement, de la conception et la fabrication du produit aux processus de distribution, de fonctionnement et de recyclage. Lorsque vous participez au programme HP Planet Partners, nous vous certifions que vos cartouches d'impression HP LaserJet renvoyées seront correctement recyclées, en les traitant afin de récupérer les plastiques et métaux pour de nouveaux produits et en évitant ainsi la mise en décharge de millions de tonnes de déchets. Dans la mesure où cette cartouche sera recyclée et utilisée dans de nouveaux matériaux, elle ne vous sera pas renvoyée. Nous vous remercions de respecter l'environnement !

 **REMARQUE :** Utilisez l'étiquette uniquement pour renvoyer des cartouches d'impression HP LaserJet d'origine. N'employez pas cette étiquette pour des cartouches à jet d'encre HP, des cartouches non-HP, des cartouches reconditionnées ou des retours sous garantie. Pour plus d'informations sur le recyclage de cartouches à jet d'encre HP, visitez le site <http://www.hp.com/recycle>.

Instructions concernant le renvoi et le recyclage

Etats-Unis et Porto-Rico

L'étiquette incluse avec la cartouche de toner HP LaserJet est destinée au renvoi et au recyclage d'une ou plusieurs cartouches d'impression HP LaserJet après utilisation. Suivez les instructions applicables ci-dessous.

Retours multiples (plus d'une cartouche)

1. Emballez chaque cartouche d'impression HP LaserJet dans son carton et son sac d'origine.
2. Scotchez les cartouches ensemble à l'aide d'un ruban adhésif. Le paquet ne doit pas peser plus de 31 kg.
3. Utilisez une étiquette prépayée unique.

OU

1. Vous pouvez utiliser la boîte de votre choix ou demander une boîte de récupération gratuite à l'adresse www.hp.com/recycle ou en appelant le +1-800-340-2445 (capacité maximale de 31 kg de cartouches d'impression HP LaserJet).
2. Utilisez une étiquette prépayée unique.

Renvois uniques

1. Emballez la cartouche d'impression HP LaserJet dans son carton et son sac d'origine.
2. Placez l'étiquette d'expédition sur l'avant du carton.

Expédition

Pour tous les retours de recyclage de cartouches d'impression HP LaserJet, vous pouvez confier le paquet à UPS lors de votre prochaine livraison ou collecte, ou le porter dans un centre UPS agréé. Pour connaître le centre UPS le plus proche de chez vous, appelez le 1-800-PICKUPS ou consultez le site www.ups.com. Si vous utilisez une enveloppe USPS pour le retour, confiez le paquet à un service postal américain ou déposez-le dans un bureau de services postaux américains. Pour plus d'informations ou pour commander des boîtes ou enveloppes supplémentaires, consultez le site www.hp.com/recycle ou appelez le 1-800-340-2445. Les collectes UPS requises seront facturées aux tarifs normaux de collecte. Informations susceptibles d'être modifiées sans préavis.

Pour les résidents d'Alaska et de Hawaï :

N'utilisez pas le service UPS. Appelez le 1-800-340-2445 pour plus d'informations et d'instructions. Grâce à un accord avec HP, les services postaux américains offrent un service de transport gratuit pour le retour des cartouches depuis l'Alaska et Hawaï.

Retours hors Etats-Unis

Pour participer au programme de recyclage et de retour HP Planet Partners, il vous suffit de suivre les instructions simples du guide de recyclage (à l'intérieur de l'emballage de votre nouveau consommable) ou de consulter le site www.hp.com/recycle. Sélectionnez votre pays/région pour plus d'informations sur les moyens de retourner vos consommables HP LaserJet.

Papier

Ce produit prend en charge le papier recyclé dans la mesure où celui-ci est conforme aux spécifications présentées dans le manuel *HP LaserJet Printer Family Print Media Guide*. Ce produit convient à l'utilisation de papier recyclé conformément à la norme EN12281:2002.

Restrictions de matériel

Ce produit HP ne contient pas de mercure ajouté.

Ce produit HP ne contient pas de batterie.

Mise au rebut des déchets d'équipement électronique par les particuliers dans l'Union européenne

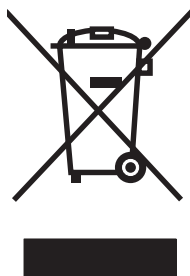

La mention de ce symbole sur le produit ou son emballage signifie que ce produit ne doit pas être jeté avec le reste de vos ordures ménagères. Vous avez pour responsabilité de jeter cet équipement usagé en l'emmenant dans un point de ramassage destiné au recyclage d'équipement électrique et électronique usagé. Le ramassage et le recyclage séparés de votre équipement usagé au moment du rejet favorise la conservation des ressources naturelles et garantit un recyclage respectant la santé de l'homme et l'environnement. Pour plus d'informations sur les lieux où vous pouvez déposer vos équipements usagés pour recyclage, veuillez contacter votre bureau local, votre service de rejet des ordures ménagères ou le magasin où vous avez acheté le produit.

Substances chimiques

HP s'engage à fournir à ses clients les informations relatives aux substances chimiques utilisées dans les produits HP, en respect des réglementations légales telles que la réglementation REACH (disposition CE n° 1907/2006 du Parlement Européen et du Conseil). Vous trouverez un rapport sur les substances chimiques de ce produit à l'adresse suivante : www.hp.com/go/reach.

Fiche signalétique de sécurité du produit

La fiche technique sur la sécurité d'emploi des produits (MSDS, Material Safety Data Sheets) relative aux consommables renfermant des substances chimiques (l'encre, par exemple) est disponible sur le site Web HP à l'adresse www.hp.com/go/msds ou www.hp.com/hpinfo/community/environment/productinfo/safety.

Informations complémentaires

Pour obtenir des informations sur ces rubriques relatives à l'environnement :

- Feuille de profil écologique pour ce produit et plusieurs produits HP associés
- Engagement HP dans la protection de l'environnement
- Système HP de gestion de l'environnement
- Retour d'un produit HP à la fin de sa durée de vie et programme de recyclage
- Fiche technique de sécurité des produits

Rendez-vous sur le site Web www.hp.com/go/environment ou www.hp.com/hpinfo/globalcitizenship/environment.

Déclaration de conformité (HP LaserJet Professional P1102, P1102s, P1106 et P1108)

Déclaration de conformité

Selon ISO/IEC 17050-1 et EN 17050-1

Nom du fabricant : Hewlett-Packard Information Technology R&D (Shanghai) Co., Ltd. DoC# : BOISB-0901-00-rel.4.0

Adresse du fabricant : Building 6, No. 690 BiBo Road, Zhangjiang, Shanghai, China

déclare que le produit

Nom du produit : HP LaserJet Professional P1102
HP LaserJet Pro P1102s/P1106/P1108

Modèle réglementaire :²⁾ BOISB-0901-00

Options du produit : TOUS

Cartouches d'impression : CE285A, CC388A

Est conforme aux spécifications suivantes :

SECURITE : IEC 60950-1:2005 / EN60950-1 : 2006 +A11:2009
IEC 60825-1:2007 / EN 60825-1:2007 (produit Laser/LED de classe 1)
IEC 62311:2007 / EN62311:2008

GB4943-2001

EMC : CISPR22:2005 +A1 / EN55022:2006 +A1 - Classe B¹⁾

EN 61000-3-2:2006

EN 61000-3-3:2008

EN 55024:1998 +A1 +A2

FCC Titre 47 CFR, Article 15 Classe B / ICES-003, numéro 4

GB9254-2008, GB17625.1-2003

CONSOMMATION D'ENERGIE : Réglementation (EC) n° 1275/2008

Méthode de test de consommation électrique typique (TEC) des équipements d'imagerie ENERGY STAR®

Informations complémentaires :

Le produit ci-après est conforme aux exigences de la directive EMC 2004/108/EC, de la directive Basse tension 2006/95/EC et de la directive EuP 2005/32/EC, et porte en conséquence la marque .

Cet appareil est conforme à l'article 15 de la réglementation FCC. Son fonctionnement est soumis aux deux conditions suivantes : (1) Cet appareil ne doit causer aucune interférence nuisible et (2) doit accepter toutes les interférences reçues, y compris celles qui risquent de fausser son fonctionnement.

1. Le produit a été testé dans une configuration standard avec des PC Hewlett-Packard.
2. Pour des besoins réglementaires, ce produit reçoit un numéro de modèle réglementaire. Ce numéro ne doit pas être confondu avec le nom du produit ou le ou les numéros de produit.

Shanghai, Chine

Décembre 2010

Pour tout renseignement sur les réglementations uniquement, contactez :

Europe : Votre revendeur et service d'assistance technique HP ou Hewlett-Packard GmbH, Department HQ-TRE / Standards Europe, Herrenberger Strasse 140, D-71034 Böblingen, Allemagne (télécopie : +49-7031-14-3143) www.hp.eu/certificates

Etats-Unis : Product Regulations Manager, Hewlett-Packard, 3000 Hanover St., Palo Alto 94304, U.S.A.
1-650-857-1501

Déclaration de conformité (HP LaserJet Professional P1102w)

Déclaration de conformité

Selon ISO/IEC 17050-1 et EN 17050-1

Nom du fabricant : Hewlett-Packard Information Technology R&D (Shanghai) Co., Ltd. DoC# : BOISB-0901-01-rel.6.0

Adresse du fabricant : Building 6, No. 690 BiBo Road, Zhangjiang, Shanghai, China

déclare que le produit

Nom du produit : HP LaserJet Professional P1102w

Modèle réglementaire :²⁾ BOISB-0901-01

Options du produit : TOUS

Module radio³⁾ BOISB-0803-00

Cartouches d'impression : CE285A

Est conforme aux spécifications suivantes :

SECURITE : IEC 60950-1:2005 / EN60950-1 : 2006 +A11:2009
IEC 60825-1:2007 / EN 60825-1:2007 (produit Laser/LED de classe 1)
IEC 62311:2007 / EN62311:2008
GB4943-2001

EMC : CISPR22:2005 +A1/ EN55022:2006 +A1 - Classe B¹⁾
EN 61000-3-2:2006
EN 61000-3-3:2008
EN 55024:1998 +A1 +A2
FCC Titre 47 CFR, Article 15 Classe B¹⁾ / ICES-003, numéro 4
GB9254-2008, GB17625.1-2003

Radio³⁾ EN 301 489-1 V1.8.1 / EN 301 489-17 V2.1.1
EN 300 328 V1.7.1
FCC alinéa 47 CFR, article 15 sous-article C (Section 15.247) / IC : RSS-210

CONSOMMATION D'ENERGIE : Réglementation (EC) n° 1275/2008
Méthode de test de consommation électrique typique (TEC) des équipements d'imagerie ENERGY STAR®

Informations complémentaires :

Le produit ci-après est conforme aux exigences de la directive R&TTE 1999/5/EC (annexe IV), de la directive EMC 2004/108/EC, de la directive Basse tension 2006/95/EC et de la directive EuP 2005/32/EC, et porte en conséquence la marque .

Cet appareil est conforme à l'article 15 de la réglementation FCC. Son fonctionnement est soumis aux deux conditions suivantes : (1) Cet appareil ne doit causer aucune interférence nuisible et (2) doit accepter toutes les interférences reçues, y compris celles qui risquent de fausser son fonctionnement.

1. Le produit a été testé dans une configuration standard avec des PC Hewlett-Packard.
2. Pour des besoins réglementaires, ce produit reçoit un numéro de modèle réglementaire. Ce numéro ne doit pas être confondu avec le nom du produit ou le ou les numéros de produit.
3. Ce produit utilise un module radio dont le numéro de modèle réglementaire est BOISB-0803-00, nécessaire pour satisfaire les exigences réglementaires d'ordre technique des pays/régions dans lesquelles ce produit sera vendu.

Shanghai, Chine

Décembre 2010

Pour tout renseignement sur les réglementations uniquement, contactez :

Europe : Votre revendeur et service d'assistance technique HP ou Hewlett-Packard GmbH, Department HQ-TRE / Standards Europe, Herrenberger Strasse 140, D-71034 Böblingen, Allemagne (télécopie : +49-7031-14-3143) www.hp.eu/certificates

Etats-Unis : Product Regulations Manager, Hewlett-Packard, 3000 Hanover St., Palo Alto 94304, U.S.A.
1-650-857-1501

Déclaration de conformité (HP LaserJet Pro P1102w)

Déclaration de conformité

Selon ISO/IEC 17050-1 et EN 17050-1

Nom du fabricant : Hewlett-Packard Information Technology R&D (Shanghai) Co., Ltd. DoC# : BOISB-0901-06-rel.1.0

Adresse du fabricant : Building 6, No. 690 BiBo Road, ZhangJiang, Shanghai, China

déclare que le produit

Nom du produit : HP LaserJet Pro P1102w

Modèle réglementaire :²⁾ BOISB-0901-06

Options du produit : TOUS

Module radio³⁾ SDGOB-0892

Cartouches d'impression : CE285A

Est conforme aux spécifications suivantes :

SECURITE : IEC 60950-1:2005 / EN60950-1 : 2006 +A11:2009
IEC 60825-1:2007 / EN 60825-1:2007 (produit Laser/LED de classe 1)
IEC 62311:2007 / EN62311:2008
GB4943-2001

EMC : CISPR22:2005 +A1/ EN55022:2006 +A1 - Classe B¹⁾
EN 61000-3-2:2006
EN 61000-3-3:2008
EN 55024:1998 +A1 +A2
FCC Titre 47 CFR, Article 15 Classe B / ICES-003, numéro 4
GB9254-2008, GB17625.1-2003

Radio³⁾ EN 301 489-1 V1.8.1 / EN 301 489-17 V2.1.1
EN 300 328 V1.7.1
FCC alinéa 47 CFR, article 15 sous-article C (Section 15.247) / IC : RSS-210

CONSOMMATION D'ENERGIE : Réglementation (EC) n° 1275/2008
Méthode de test de consommation électrique typique (TEC) des équipements d'imagerie ENERGY STAR®

Informations complémentaires :

Le produit ci-après est conforme aux exigences de la directive R&TTE 1999/5/EC (annexe IV), de la directive EMC 2004/108/EC, de la directive Basse tension 2006/95/EC et de la directive EuP 2005/32/EC, et porte en conséquence la marque .

Cet appareil est conforme à l'article 15 de la réglementation FCC. Son fonctionnement est soumis aux deux conditions suivantes : (1) Cet appareil ne doit causer aucune interférence nuisible et (2) doit accepter toutes les interférences reçues, y compris celles qui risquent de fausser son fonctionnement.

1. Le produit a été testé dans une configuration standard avec des PC Hewlett-Packard.
2. Pour des besoins réglementaires, ce produit reçoit un numéro de modèle réglementaire. Ce numéro ne doit pas être confondu avec le nom du produit ou le ou les numéros de produit.
3. Ce produit utilise un module radio dont le numéro de modèle réglementaire est SDGOB-0892, nécessaire pour satisfaire les exigences réglementaires d'ordre technique des pays/régions dans lesquelles ce produit sera vendu.

Shanghai, Chine

Décembre 2010

Pour tout renseignement sur les réglementations uniquement, contactez :

Europe : Votre revendeur et service d'assistance technique HP ou Hewlett-Packard GmbH, Department HQ-TRE / Standards Europe, Herrenberger Strasse 140, D-71034 Böblingen, Allemagne (télécopie : +49-7031-14-3143) www.hp.eu/certificates

Etats-Unis : Product Regulations Manager, Hewlett-Packard, 3000 Hanover St., Palo Alto 94304, U.S.A.
1-650-857-1501

Déclarations relatives à la sécurité

Protection contre les rayons laser

Le CDRH (Center for Devices and Radiological Health) de la FDA (Food and Drug Administration) a mis en place une réglementation concernant les produits laser fabriqués à partir du 1er août 1976. Le respect de cette réglementation est obligatoire pour les produits commercialisés aux Etats-Unis. L'appareil est certifié produit laser de « Classe 1 » par l'U.S. Department of Health and Human Services (DHHS) Radiation Performance Standard conformément au Radiation Control for Health and Safety Act de 1968. Etant donné que les radiations émises par ce périphérique sont complètement confinées par les boîtiers de protection externes, il est impossible que le rayon laser s'échappe dans des conditions de fonctionnement normal.

⚠ AVERTISSEMENT ! L'utilisation de commandes, la réalisation de réglages ou l'exécution de procédures différentes de celles spécifiées dans ce guide d'utilisation peut entraîner une exposition à des radiations dangereuses.

Réglementations DOC canadiennes

Complies with Canadian EMC Class B requirements.

« Conforme à la classe B des normes canadiennes de compatibilité électromagnétiques. « CEM ». »

Déclaration VCCI (Japon)

この装置は、情報処理装置等電波障害自主規制協議会（VCCI）の基準に基づくクラスB情報技術装置です。この装置は、家庭環境で使用することを目的としていますが、この装置がラジオやテレビジョン受信機に近接して使用されると、受信障害を引き起こすことがあります。
取扱説明書に従って正しい取り扱いをして下さい。

Instructions sur le cordon d'alimentation

Vérifiez que la source d'alimentation électrique est adéquate pour la tension nominale du produit. Cette tension nominale est indiquée sur l'étiquette du produit. Ce produit fonctionne avec 110-127 V CA ou 220-240 V CA et 50/60 Hz.

Branchez le cordon d'alimentation entre le produit et une prise CA avec mise à la terre.

⚠ ATTENTION : Afin d'empêcher tout endommagement du produit, utilisez uniquement le cordon d'alimentation fourni.

Déclaration relative aux cordons d'alimentation (Japon)

製品には、同梱された電源コードをお使い下さい。
同梱された電源コードは、他の製品では使用出来ません。

Déclaration EMC (Corée)

B급 기기 (가정용 방송통신기기)	이 기기는 가정용(B급)으로 전자파적합등록을 한 기기로서 주로 가정에서 사용하는 것을 목적으로 하며, 모든 지역에서 사용할 수 있습니다.
-----------------------	--

Déclaration relative au laser en Finlande

Luokan 1 laserlaite

Klass 1 Laser Apparat

HP LaserJet Professional P1100, P1100w, laserkirjoitin on käyttäjän kannalta turvallinen luokan 1 laserlaite. Normaalisissa käytössä kirjoittimen suojakotelointi estää lasersäteen pääsyn laitteen ulkopuolelle. Laitteen turvallisuusluokka on määritetty standardin EN 60825-1 (1994) mukaisesti.

VAROITUS !

Laitteen käyttäminen muulla kuin käyttöohjeessa mainitulla tavalla saattaa altistaa käyttäjän turvallisuusluokan 1 ylittävälle näkymättömälle lasersäteilylle.

VARNING !

Om apparaten används på annat sätt än i bruksanvisning specificerats, kan användaren utsättas för osynlig laserstrålning, som överskrider gränsen för laserklass 1.

HUOLTO

HP LaserJet Professional P1100, P1100w - kirjoittimen sisällä ei ole käyttäjän huollettavissa olevia kohteita. Laitteen saa avata ja huoltaa ainoastaan sen huoltamiseen koulutettu henkilö. Tällaiseksi huoltotoimenpiteeksi ei katsota väriainekasetin vaihtamista, paperiradan puhdistusta tai muita käyttäjän käsikirjassa lueteltuja, käyttäjän tehtäväksi tarkoitettuja ylläpitotoimia, jotka voidaan suorittaa ilman erikoistyökaluja.

VARO !

Mikäli kirjoittimen suojakotelo avataan, olet alttiina näkymättömälle lasersäteilylle laitteen ollessa toiminnassa. Älä katso säteeseen.

VARNING !

Om laserprinterns skyddshölje öppnas då apparaten är i funktion, utsätts användaren för osynlig laserstrålning. Betrakta ej strålen. Tiedot laitteessa käytettävän laserdiodin säteilyominaisuuksista: Aallonpituus 775-795 nm Teho 5 m W Luokan 3B laser.

Déclaration GS (Allemagne)

Das Gerät ist nicht für die Benutzung im unmittelbaren Gesichtsfeld am Bildschirmarbeitsplatz vorgesehen. Um störende Reflexionen am Bildschirmarbeitsplatz zu vermeiden, darf dieses Produkt nicht im unmittelbaren Gesichtsfeld platziert werden.

Tableau de substances (Chine)

有毒有害物质表

根据中国电子信息产品污染控制管理办法的要求而出台

部件名称	有毒有害物质和元素					
	铅 (Pb)	汞 (Hg)	镉 (Cd)	六价铬 (Cr(VI))	多溴联苯 (PBB)	多溴二苯醚 (PBDE)
打印引擎	X	0	X	0	0	0
控制面板	0	0	0	0	0	0
塑料外壳	0	0	0	0	0	0
格式化板组件	X	0	0	0	0	0
碳粉盒	X	0	0	0	0	0

3685

0：表示在此部件所用的所有同类材料中，所含的此有毒或有害物质均低于 SJ/T11363-2006 的限制要求。

X：表示在此部件所用的所有同类材料中，至少一种所含的此有毒或有害物质高于 SJ/T11363-2006 的限制要求。

注：引用的“环保使用期限”是根据在正常温度和湿度条件下操作使用产品而确定的。

Déclaration relative aux restrictions sur les substances dangereuses (Turquie)

Türkiye Cumhuriyeti: EEE Yönetmeliğine Uygundur

Déclarations supplémentaires relatives aux produits sans fil

Déclaration de conformité FCC — Etats-Unis

Exposure to radio frequency radiation

⚠ ATTENTION : The radiated output power of this device is far below the FCC radio frequency exposure limits. Nevertheless, the device shall be used in such a manner that the potential for human contact during normal operation is minimized.

In order to avoid the possibility of exceeding the FCC radio frequency exposure limits, human proximity to the antenna shall not be less than 20 cm during normal operation.

This device complies with Part 15 of FCC Rules. Operation is subject to the following two conditions: (1) this device may not cause interference, and (2) this device must accept any interference, including interference that may cause undesired operation of the device.

⚠ ATTENTION : Based on Section 15.21 of the FCC rules, changes of modifications to the operation of this product without the express approval by Hewlett-Packard Company may invalidate its authorized use.

Déclaration - Australie

This device incorporates a radio-transmitting (wireless) device. For protection against radio transmission exposure, it is recommended that this device be operated no less than 20 cm from the head, neck, or body.

Déclaration ANATEL - Brésil

Este equipamento opera em caráter secundário, isto é, não tem direito à proteção contra interferência prejudicial, mesmo de estações do mesmo tipo, e não pode causar interferência a sistemas operando em caráter primário.

Déclarations - Canada

For Indoor Use. This digital apparatus does not exceed the Class B limits for radio noise emissions from digital apparatus as set out in the radio interference regulations of the Canadian Department of Communications. The internal wireless radio complies with RSS 210 of Industry Canada.

Pour l'usage d'intérieur. Le présent appareil numérique n'émet pas de bruits radioélectriques dépassant les limites applicables aux appareils numériques de Classe B prescrites dans le règlement sur le brouillage radioélectrique édicté par le Ministère des Communications du Canada. Le composant RF interne est conforme à la norme CNR-210 d'Industrie Canada.

Avis réglementaire de l'Union européenne

La fonctionnalité de télécommunication de ce produit peut être utilisée dans les pays/régions de l'UE et de l'AELE suivants :

Allemagne, Autriche, Belgique, Bulgarie, Chypre, Danemark, Espagne, Estonie, Finlande, France, Grèce, Hongrie, Irlande, Islande, Italie, Lettonie, Liechtenstein, Lituanie, Luxembourg, Malte, Norvège, Pays-Bas, Pologne, Portugal, République tchèque, Roumanie, Royaume-Uni, Slovaquie, Slovénie, Suède et Suisse.

Avis pour la France

For 2.4 GHz Wireless LAN operation of this product certain restrictions apply: This equipment may be used indoor for the entire 2400-2483.5 MHz frequency band (channels 1-13). For outdoor use, only 2400-2454 MHz frequency band (channels 1-9) may be used. For the latest requirements, see www.arcep.fr.

L'utilisation de cet équipement (2.4 GHz Wireless LAN) est soumise à certaines restrictions : Cet équipement peut être utilisé à l'intérieur d'un bâtiment en utilisant toutes les fréquences de 2400-2483.5 MHz (Chaîne 1-13). Pour une utilisation en environnement extérieur, vous devez utiliser les fréquences comprises entre 2400-2454 MHz (Chaîne 1-9). Pour les dernières restrictions, voir, www.arcep.fr.

Avis pour la Russie

Существуют определенные ограничения по использованию беспроводных сетей (стандарта 802.11 b/g) с рабочей частотой 2,4 ГГц: Данное оборудование может использоваться внутри помещений с использованием диапазона частот 2400-2483,5 МГц (каналы 1-13). При использовании внутри помещений максимальная эффективная изотропно-излучаемая мощность (ЭИИМ) должна составлять не более 100мВт.

Déclaration pour la Corée

당해 무선설비는 운용 중 전파혼선 가능성이 있음

Déclaration pour Taiwan

低功率電波輻射性電機管理辦法

第十二條 經型式認證合格之低功率射頻電機，非經許可，公司、商號或使用者均不得擅自變更頻率、加大功率或變更原設計之特性及功能。

第十四條 低功率射頻電機之使用不得影響飛航安全及干擾合法通信；經發現有干擾現象時，應立即停用，並改善至無干擾時方得繼續使用。
前項合法通信，指依電信法規定作業之無線電通信。
低功率射頻電機須忍受合法通信或工業、科學及醫療用電波輻射性電機設備之干擾。

Marquage de câbles Vietnam Telecom pour les produits approuvés par l'ICTQC



Index

A

- Accessoires
 - commande 109, 110
 - numéros de référence 110
- Adresse, imprimante
 - Macintosh, dépannage 106
- Adresse IP
 - configuration manuelle 32
 - Macintosh, dépannage 106
- AirPrint 52
- Alimentation
 - résolution de problèmes 78
- Amélioration de la qualité d'impression 94
- Annulation
 - impression 44
- Annulation d'une demande d'impression 44
- Annuler une demande d'impression 44
- Arrêt d'une demande d'impression 44
- Arrêter une demande d'impression 44
- Assistance
 - en ligne 118
 - emballage du produit 119
- Assistance clientèle
 - en ligne 118
 - emballage du produit 119
- Assistance clientèle HP 118
- Assistance en ligne 118
- Assistance technique
 - en ligne 118
 - emballage du produit 119
- Avertissements iii

B

- Bac
 - bourrages, élimination 84
 - fonctionnalités 3
- Bac, sortie
 - bourrages, élimination 87
 - fonctionnalités 3
- Bac 1 24
- Bac d'alimentation papier
 - fonctionnalités 3
- Bac de sortie
 - capacité 40
 - Fonctionnalités 3
- Bac de sortie papier
 - fonctionnalités 3
- Bac d'alimentation
 - capacité 40
 - chargement de la fente d'alimentation prioritaire 41
 - fonctionnalités 3
- Bacs
 - capacité 40
 - chargement 41
 - impression recto verso 24
 - orientation du papier 41
- Bacs de sortie
 - capacité 40
- Bacs d'alimentation papier
 - problèmes d'alimentation, résolution 92
- Batteries fournies 127
- Bourrages
 - bac, élimination 84
 - bac de sortie, élimination 87
 - causes courantes 83
 - emplacements 84
 - prévention 90
- Bourrages papier. *Voir* Bourrages

C

- Câbles
 - USB, résolution de problèmes 102
- Câble USB, numéro de référence 110
- Caractéristiques environnementales 2
- Cartouche d'impression
 - répartition de l'encre 62
- Cartouches
 - garantie 114
 - non-HP 61
 - numéros de référence 110
 - recyclage 61, 126
 - stockage 61
- Cartouches d'encre. *Voir* Cartouche d'impression
- Cartouches d'impression
 - garantie 114
 - numéros de référence 110
 - recyclage 61
- Chargement du support
 - fente d'alimentation prioritaire 41
- Circuit papier, nettoyage 73
- Commande
 - consommables et accessoires 110
 - références pour 110
- Commande de consommables sites Web 109
- Connexion au réseau 28
- Connexion réseau 28
- Conseils iii
- Consommables
 - commande 109, 110
 - contrefaçons 61
 - non-HP 61

numéros de référence 110
recyclage 61, 126
Consommation
d'énergie 122
Contrefaçons, consommables 61
Conventions, document iii

D

Déclaration de conformité laser en
Finlande 137
Déclaration EMC (Corée) 136
Déclarations de conformité laser
135, 137
Déclarations relatives à la sécurité
135, 137
Déclaration VCCI (Japon) 135
Défaillance de protection générale
Exception OE 105
Densité d'impression 100
Dépannage 78
problèmes Macintosh 106
Voir aussi Résolution de
problèmes; Résolution de
problèmes
Désinstallation
logiciels pour Windows 15
Désinstallation des logiciels
Windows 15
Désinstallation du logiciel
Macintosh 18
Désinstallation sous Windows 15
Document, conventions iii

E

Élimination des bourrages
emplacements 84
Emballage du produit 119
Encre
débordement 98
maculage 96
mauvaise fixation de l'encre
96
niveau bas 94
répartition 62
traces 94
Enveloppes
orientation pendant le
chargement 41
Environnement, programme de
protection 125

ePrint 50
AirPrint 52
HP Cloud Print 50
HP Direct Print 52
Erreurs
Logiciel 105
Erreurs d'opération illégale 105
Erreurs Spool32 105
Etat des voyants 80
Expédition du produit 119

F

Fente d'alimentation prioritaire
chargement 41
Fiche signalétique de sécurité du
produit 128
Fin de vie, mise au rebut 127
Format, supports
sélection du bac 37

G

Garantie
cartouches d'impression 114
licence 115
pièces remplaçables par
l'utilisateur 118
produit 112
Gestion du papier
résolution de problèmes 92
Gestion du réseau 31

H

HP Cloud Print 50
HP Direct Print 52
HP Smart Install
installation sans fil 28

I

Impression
page de configuration 56
page de démonstration 56
page d'état des
consommables 56
résolution de problèmes 101,
102
Impression, cartouches
non-HP 61
recyclage 126
stockage 61
Impression n pages par feuille 23

Impression recto verso 24
Macintosh 24
orientation papier en
chargement 41
Voir aussi Impression recto
verso; Impression recto verso

Imprimante
nettoyage 72
Imprimante, pages d'informations
page de configuration 56
page de démonstration 56
page d'état des
consommables 56
inclinaison de pages imprimées
92

L

Licence, logiciel 115
Liste de contrôle de dépannage
78
Logiciel
contrat de licence logicielle
115
désinstallation Macintosh 18
désinstallation pour Windows
15
paramètres 13, 18
problèmes 105
serveur Web intégré 21
systèmes d'exploitation
compatibles 18
systèmes d'exploitation
Windows pris en charge 12
Logiciels
désinstallation sous Windows
15
serveur Web intégré 16
Lutte contre les contrefaçons,
consommables 61

M

Macintosh
assistance 118
carte USB, dépannage 107
installation sans fil 20
paramètres du pilote 19, 22
pilotes, dépannage 106
problèmes, dépannage 106
redimensionnement de
documents 22

- suppression du logiciel 18
- systèmes d'exploitation compatibles 18
- Matériel, restrictions 127
- Mise à l'échelle de documents Macintosh 22
- Mises en garde iii

N

- Nettoyage
 - circuit papier 73
 - imprimante 72
 - parties externes 76
 - rouleau d'entraînement 72
- Non-HP, consommables 61
- Numéro de modèle 7
- Numéro de série 7
- Numéros de référence
 - cartouches d'impression 110

O

- Onglet HP Smart Install tab (serveur Web intégré) 58
- Onglet Informations (serveur Web intégré) 58
- Onglet Paramètres (serveur Web intégré) 58
- Onglet Réseau (serveur Web intégré) 58
- Orientation
 - papier pendant le chargement 41

P

- Page de configuration 56
- Page de démonstration 56
- Page d'état des consommables 56
- Pages
 - impression lente 101
 - pas d'impression 102
 - vierges 101
- Pages blanches
 - résolution de problèmes 101
- Pages de couverture 23
- Pages de garde 46
- Pages d'informations
 - page de configuration 56
 - page de démonstration 56
 - page d'état des consommables 56

- Pages imprimées de travers 92
- Pages inclinées 92
- Pages par feuille 23
- Panneau de commande
 - état des voyants 80
 - paramètres 13, 18
- Papier
 - couvertures, utilisation d'un papier différent 46
 - format, sélection 46
 - format personnalisé, paramètres Macintosh 22
 - format spécial, sélection 46
 - formats pris en charge 38
 - orientation pendant le chargement 41
 - pages par feuille 23
 - première et dernière pages, utilisation d'un papier différent 46
 - première page 23
 - type, sélection 46
 - types pris en charge 40
- Papier, commande 110
- Papiers spéciaux
 - recommandations 35
- Paramètre EconoMode 60
- Paramètres
 - pilotes 14, 19
 - préréglages de pilote (Macintosh) 22
 - priorité 13, 18
- Paramètres de vitesse de liaison 32
- Paramètres du format de papier personnalisé
 - Macintosh 22
- Paramètres du pilote Macintosh
 - format de papier personnalisé 22
- Pilotes
 - Macintosh, dépannage 106
 - paramètres 13, 14, 18, 19
 - paramètres Macintosh 22
 - préréglages (Macintosh) 22
 - réglages rapides (Windows) 46
 - types de papier 40
 - Windows, ouverture 45
- Plusieurs pages par feuille 23

- Points par pouce (ppp)
 - spécifications 3
- Ports
 - dépannage Macintosh 107
 - types inclus 3
- Ports d'interface
 - types inclus 3
- Port USB
 - dépannage Macintosh 107
 - résolution de problèmes 102
 - type inclus 3
- ppp (points par pouce)
 - spécifications 3
- Première page
 - utiliser autre papier 23
- Préréglages (Macintosh) 22
- Priorité, paramètres 13, 18
- Problèmes d'alimentation, résolution 92
- Produit
 - logiciels pour Windows 11
 - vue 5
- Produit sans mercure 127

Q

- qualité
 - spécifications 3
- Qualité. Voir Qualité de l'impression
- Qualité d'impression
 - amélioration 94
- Qualité de l'impression
 - arrière-plan gris 95
 - caractères mal formés 97
 - caractères manquants 95
 - débordement 98
 - défauts verticaux répétitifs 96
 - froissures 98
 - gondolage 97
 - humidité sur le bord introduit en dernier 99
 - impression claire ou décolorée 94
 - lignes verticales 95
 - maculage 96
 - mauvaise fixation de l'encre 96
 - page imprimée de travers 97
 - pluies 98
 - résolution de problèmes 94
 - spécifications 3

- traces d'encre 94
 - tuilage 97
 - vapeur générée par l'imprimante 99
- R**
- Rebut, fin de vie 127
 - Recyclage 2, 126
 - programme HP de renvoi et de recyclage des consommables 126
 - Recyclage des consommables 61
 - Redimensionnement de documents Macintosh 22
 - Réglages rapides 46
 - Réglementations DOC canadiennes 135
 - Remarques iii
 - Remballage du produit 119
 - Remplacement
 - rouleau d'entraînement 66
 - tampon de séparation 69
 - Répartition de l'encre 62
 - Réseau
 - configuration, affichage 31
 - configuration, modification 31
 - configuration adresse IP 32
 - mot de passe, changement 32
 - mot de passe, configuration 32
 - paramètres de vitesse de liaison 32
 - systèmes d'exploitation pris en charge 26
 - Résolution
 - arrière-plan gris 95
 - caractères mal formés 97
 - caractères manquants 95
 - débordement 98
 - défauts verticaux répétitifs 96
 - froissures 98
 - gondolage 97
 - impression claire ou décolorée 94
 - lignes verticales 95
 - maculage 96
 - mauvaise fixation de l'encre 96
 - page imprimée de travers 97
 - pliures 98
 - résolution de problèmes de qualité 94
 - spécifications 3
 - traces d'encre 94
 - tuilage 97
 - Résolution de problèmes 78
 - alimentation 92
 - câbles USB 102
 - état des voyants 80
 - gestion du papier 92
 - humidité sur le bord introduit en dernier 99
 - les pages ne s'impriment pas 102
 - Pages blanches 101
 - pages imprimées de travers 92
 - pages imprimées lentement 101
 - problèmes de connexion directe 103
 - problèmes de réseau sans fil 103
 - Qualité d'impression 94
 - vapeur générée par l'imprimante 99
 - Voir aussi* résolution de problèmes; Résolution de problèmes
 - Résolution des problèmes Windows 105
 - Rouleau d'entraînement
 - nettoyage 72
 - remplacement 66
- S**
- Serveur Web intégré 16, 21
 - assistance 59
 - commander des consommables 59
 - état de l'imprimante 58
 - état des consommables 58
 - onglet HP Smart Install 58
 - onglet Informations 58
 - onglet Paramètres 58
 - onglet Réseau 58
 - page de configuration 58
 - utilisation 57
 - Service
 - emballage du produit 119
 - Service des fraudes 61
 - Service des fraudes HP 61
 - Sites Web
 - assistance clientèle 118
 - assistance clientèle Macintosh 118
 - commande de consommables 109
 - contacter le service des fraudes 61
 - fiche signalétique sur la sécurité d'emploi des produits (MSDS) 128
 - Spécification relatives à l'altitude 122
 - spécifications
 - fonctionnalités du périphérique 3
 - Spécifications
 - électriques et acoustiques 122
 - environnement 122
 - physiques 122
 - Spécifications acoustiques 122
 - Spécifications d'humidité 122
 - Spécifications de l'environnement 122
 - Spécifications de l'environnement de fonctionnement 122
 - Spécifications de taille, produit 122
 - Spécifications de température 122
 - Spécifications électriques 122
 - Spécifications physiques 122
 - Stockage
 - cartouches d'impression 61
 - produit 122
 - Support
 - format personnalisé, paramètres Macintosh 22
 - pages par feuille 23
 - première page 23
 - Support d'impression pris en charge 38
 - Supports
 - formats pris en charge 38
 - sélectionner format et type 37
 - Supports pris en charge 38
 - Supports spéciaux
 - recommandations 35

Suppression du logiciel
Windows 15
Suppression du logiciel Macintosh
18
Suspendre une demande
d'impression 44
SWI. Voir Serveur Web intégré
Systèmes d'exploitation, réseaux
26
Systèmes d'exploitation
compatibles 18
Systèmes d'exploitation Windows,
pris en charge 12

T

Tâches d'impression 43
Tampon de séparation
remplacement 69
TCP/IP
systèmes d'exploitation pris en
charge 26
Types, supports
sélection du bac 37

U

Union européenne, mise au rebut
des déchets 127

V

Vue, produit 5

W

Windows
paramètres du pilote 14
résolution des problèmes 105

© 2011 Hewlett-Packard Development Company, L.P.

www.hp.com



CE651-91015

