

Appareil HP PSC Tout-en-un 1600 series

Guide de l'utilisateur

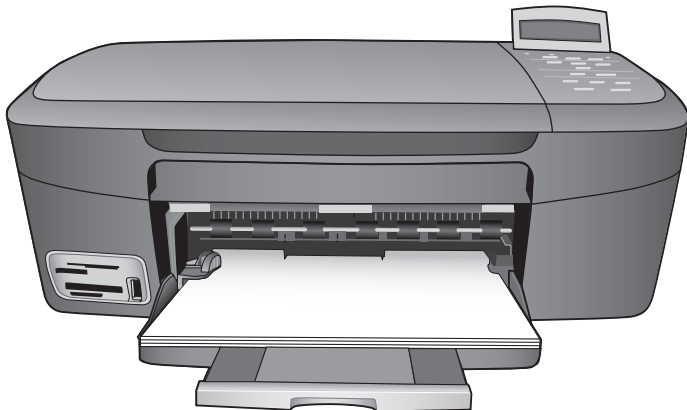

Appareil HP PSC Tout-en-un 1600 series

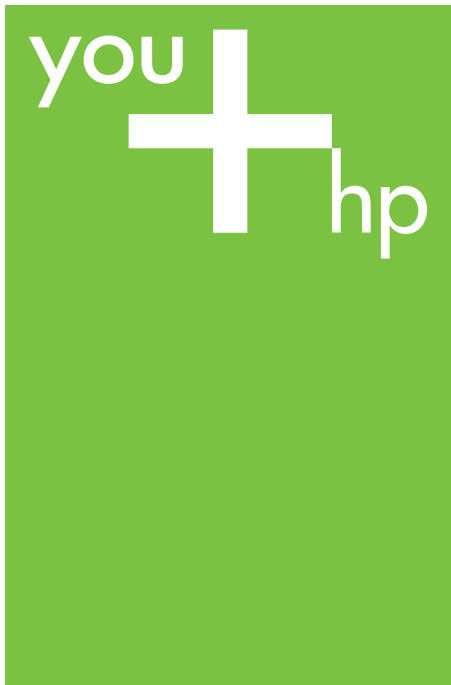

Guide de l'utilisateur

© Copyright 2004 Hewlett-Packard Development Company, L.P.

Les informations ci-incluses sont sujettes à modification sans préavis. Toute reproduction, adaptation ou traduction est interdite sans autorisation écrite préalable, sauf dans les limites permises par les lois sur le copyright.



Adobe et le logo Acrobat sont des marques déposées ou des marques commerciales de Adobe Systems Incorporated aux Etats-Unis et/ou dans d'autres pays.

Windows®, Windows NT®, Windows Me®, Windows XP® et Windows 2000® sont des marques déposées aux Etats-Unis de Microsoft Corporation.

Intel® et Pentium® sont des marques déposées d'Intel Corporation.

SD™ Card est une marque commerciale de SD Card Association.

Energy Star® et le logo Energy Star® sont des marques déposées aux Etats-Unis de l'USEPA (United States Environmental Protection Agency).

Numéro de publication : Q5584-90249
Première édition : Novembre 2004

Notice

Les garanties sur les produits et services HP sont clairement énoncées dans les déclarations de garantie expresse accompagnant ces produits et services. Les informations contenues dans ce guide ne peuvent en aucun cas constituer de garantie supplémentaire. HP ne saurait être tenue responsable d'éventuelles erreurs techniques ou d'édition contenues dans ce guide ou d'omissions.

La société Hewlett-Packard ne saurait être responsable des dommages directs ou indirects résultant de l'obtention, de l'application ou de l'utilisation de ce document et des descriptions de programmes qu'il contient.

Remarque : Les informations légales figurent à la section [Informations techniques](#).



Dans de nombreux pays/régions, la loi interdit la reproduction des documents suivants. En cas de doute, consultez auparavant un représentant juridique.

- Documents ou papiers gouvernementaux :
 - Passeports
 - Documents d'immigration
 - Certains documents militaires
 - Badges, cartes ou insignes d'identification
- Timbres gouvernementaux :
Timbres-poste
Coupons alimentaires
- Chèques ou lettres de change d'agences gouvernementales
- Billets de banque, chèques de voyage ou mandats postaux
- Certificats de dépôt
- Oeuvres protégées par copyright

Informations de sécurité



Avertissement Afin d'éviter tout risque d'incendie ou d'électrocution, n'exposez ce produit ni à la pluie ni à aucun type d'humidité.

Respectez toujours les mises en garde lorsque vous utilisez ce produit afin de réduire les risques de blessures dues au feu ou à un choc électrique.



Avertissement Risque d'électrocution.

1. Veuillez prendre connaissance des instructions contenues dans le guide de configuration.
2. Utilisez uniquement une prise électrique reliée à la terre pour connecter l'appareil à une source d'alimentation. Si vous ne savez pas si la prise est reliée à la terre, contactez un électricien qualifié.
3. Suivez tous les avertissements et toutes les instructions indiqués sur le produit.
4. Débranchez cet appareil des prises murales avant de procéder à son nettoyage.

5. N'installez jamais cet appareil près d'une arrivée d'eau ou lorsque vous êtes mouillé.
6. Installez l'appareil en toute sécurité sur une surface stable.
7. Installez l'imprimante en un lieu sûr de sorte que personne ne puisse marcher ni trébucher sur le cordon d'alimentation, et où le cordon d'alimentation ne risque pas d'être endommagé.
8. En cas de dysfonctionnement du produit, reportez-vous à la section relative au dépannage de l'aide en ligne.
9. Ne contient aucune pièce pouvant être dépannée par un opérateur. Confiez l'entretien à un personnel qualifié.
10. Utilisez cet appareil dans une pièce bien aérée.



Avertissement Cet équipement ne peut pas fonctionner en cas de perte de l'alimentation secteur.

Sommaire

1	Présentation de l'appareil HP Tout-en-un	5
	Présentation rapide de l'appareil HP Tout-en-un	5
	Présentation du panneau de configuration	6
	Présentation des menus	8
	Utilisation du logiciel HP Image Zone pour exploiter au mieux votre appareil HP Tout-en-un	9
2	Recherche d'informations supplémentaires	17
3	Informations relatives à la connexion	19
	Types de connexion pris en charge	19
	Connexion à l'aide d'un câble USB	20
	Utilisation du partage d'imprimantes Windows	20
	Utilisation du partage d'imprimantes (Macintosh OS X)	21
	Configuration du serveur d'impression HP JetDirect 175x	21
	Utilisation de Webscan	23
4	Chargement du papier et d'originaux	25
	Chargement d'un original	25
	Sélection de papiers pour l'impression et la copie	26
	Chargement du papier	27
	Prévention des bourrages papier	32
5	Utilisation de photos	35
	Transfert de photos	35
	Édition de photos	36
	Partage de photos	38
	Impression de photos	38
6	Utilisation d'une carte mémoire ou d'un appareil photo PictBridge	41
	Emplacements de carte mémoire et port appareil photo	41
	Transfert de photos vers l'ordinateur	43
	Impression de photos à partir d'un index photos	44
	Définition des options d'impression photo	46
	Impression de photos directement depuis une carte mémoire	49
	Impression de photos à partir d'un appareil photo numérique compatible PictBridge	51
	Impression de la photo actuelle	52
	Impression d'un fichier DPOF	52
7	Utilisation des fonctions de copie	53
	Définition du format de papier de copie	53
	Définition du type de papier de copie	54
	Augmentation de la vitesse de copie ou de la qualité	56
	Réalisation de plusieurs copies d'un même original	56
	Copie d'un document noir et blanc de deux pages	57
	Réalisation d'une copie sans bordures 10 x 15 cm (4 x 6 pouces) d'une photo	57
	Copie d'une photo 10 x 15 cm (4 x 6 pouces) sur une page entière	58
	Réalisation de plusieurs copies d'une photo sur une seule page	59
	Redimensionnement d'un original à l'aide de paramètres personnalisés	60

Redimensionnement d'un original pour le faire tenir sur du papier Lettre ou A4	61
Copie d'un original pâle	61
Réalisation de copies d'un document télécopié plusieurs fois	62
Amélioration des zones claires de la copie	62
Création d'un poster	63
Préparation d'un transfert couleur sur t-shirt	64
Modification des paramètres de copie par défaut	64
Interruption de la copie	65
8 Utilisation des fonctions de numérisation	67
Envoi d'une image numérisée vers une application	68
Envoi d'une image numérisée vers une carte mémoire	68
Arrêt de la numérisation	69
9 Impression à partir d'un ordinateur	71
Impression à partir d'une application logicielle	71
Modification des paramètres d'impression	72
Arrêt d'une tâche d'impression	73
10 Utilisation du logiciel HP Instant Share	75
Présentation	75
Démarrage	76
Envoi d'images à l'aide de l'appareil HP Tout-en-un	76
Envoi d'images à l'aide de l'ordinateur	78
11 Commande de fournitures	83
Commande de papier, de films transparents ou d'autres supports	83
Commande de cartouches d'impression	83
Commande d'autres fournitures	84
12 Entretien de l'appareil HP Tout-en-un	85
Nettoyage de l'appareil HP Tout-en-un	85
Vérification des niveaux d'encre estimés	86
Impression d'un rapport d'autotest	87
Entretien des cartouches d'impression	88
Modification des paramètres du périphérique	98
13 Informations sur le dépannage	101
Avant d'appeler l'assistance HP	101
Affichage du fichier Lisezmoi	102
Dépannage de la configuration	102
Dépannage de problèmes opérationnels	114
Mise à jour du périphérique	118
14 Obtention d'assistance auprès de HP	121
Assistance et autres informations sur Internet	121
Assistance sous garantie	121
Assistance clientèle HP	122
Accès au numéro de série et à l'identificateur de service de l'appareil	122
Appel d'un centre d'assistance en Amérique du Nord pendant la période de garantie	123
Appel d'un centre d'assistance dans un autre pays/région	123
Call in Australia under warranty and post-warranty	126
Call HP Korea customer support	126
Call HP Japan support	126
Conditionnement de l'appareil HP Tout-en-un avant expédition	127

15	DECLARATION DE GARANTIE LIMITEE de Hewlett-Packard	131
	Durée de la garantie limitée	131
	Etendue de la garantie limitée	131
	Limitations de garantie	132
	Limitations de responsabilité	132
	Législation locale	132
	Informations de garantie limitée pour les pays/régions de l'UE	132
16	Informations techniques	135
	Configuration requise	135
	Spécifications relatives au papier	135
	Spécifications relatives à l'impression	137
	Spécifications relatives à la copie	137
	Spécifications relatives à la carte mémoire	138
	Spécifications relatives à la numérisation	138
	Spécifications physiques	138
	Spécifications électriques	139
	Spécifications relatives à l'environnement	139
	Autres spécifications	139
	Programme d'intendance des produits pour l'environnement	139
	Déclarations de conformité	140
	Declaration of conformity (European Economic Area)	143
	Declaration of conformity	143
	Index	145

1 Présentation de l'appareil HP Tout-en-un

Vous pouvez accéder directement à de nombreuses fonctions de l'appareil HP Tout-en-un sans mettre votre ordinateur sous tension. Votre appareil HP Tout-en-un vous permet de réaliser facilement et rapidement des opérations telles que la copie ou l'impression de photos à partir d'une carte mémoire.

Ce chapitre décrit les caractéristiques matérielles de l'appareil HP Tout-en-un, les fonctions du panneau de configuration et la manière d'accéder au logiciel **HP Image Zone**.



Conseil Pour exploiter au mieux toutes les possibilités de l'appareil HP Tout-en-un, utilisez le logiciel **HP Image Zone** installé sur l'ordinateur. Le logiciel fournit des possibilités évoluées de copie, de numérisation et de photo. Pour plus d'informations, reportez-vous à l'aide à l'écran du logiciel **HP Image Zone** et à la section **Utilisation du logiciel HP Image Zone** pour exploiter au mieux votre appareil HP Tout-en-un.

Présentation rapide de l'appareil HP Tout-en-un

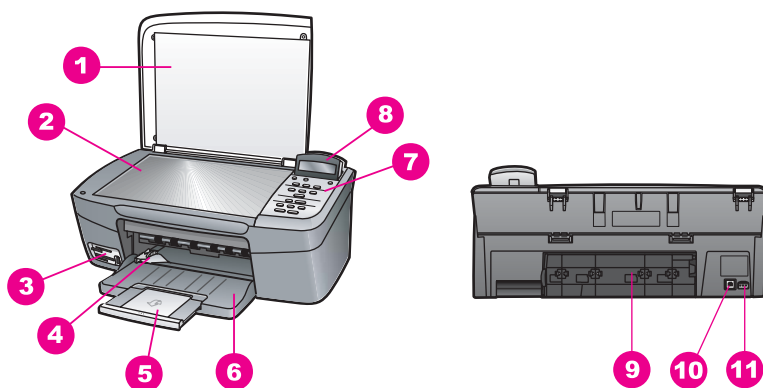

Numéro	Description
1	Capot
2	Vitre
3	Emplacements de carte mémoire et port pour appareil photo
4	Guide de réglage de largeur du papier
5	Rallonge du bac à papier
6	Bac à papier

(suite)

Numéro	Description
7	Panneau de configuration
8	Affichage du panneau de configuration
9	Porte arrière de nettoyage
10	Port USB arrière
11	Connexion d'alimentation

Présentation du panneau de configuration

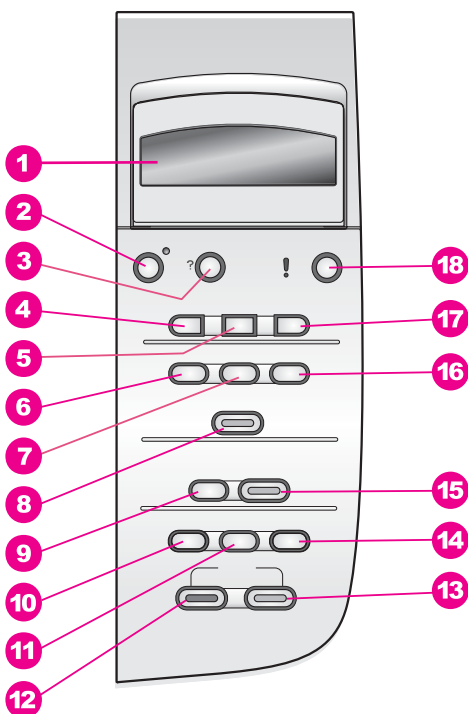

Numéro Nom et description

- 1** **Affichage du panneau de configuration** : Affiche les menus, les noms de fichier des photos et les messages. Vous pouvez relever l'écran du panneau de configuration pour optimiser l'affichage.
- 2** **Activer** : Permet de mettre l'appareil HP Tout-en-un sous tension ou hors tension. Lorsque l'appareil HP Tout-en-un est hors tension, il continue à recevoir une quantité minimale de courant. Pour couper entièrement l'alimentation électrique de l'appareil HP Tout-en-un, mettez ce dernier hors tension, puis débranchez le cordon d'alimentation.

(suite)

Numéro	Nom et description
3	Configurer : Permet d'accéder au système de menus pour les rapports, l'entretien et l'aide.
4	Flèche vers la gauche : Permet de réduire des valeurs ou de revenir en arrière dans les paramètres affichés sur l'écran frontal.
5	OK : Permet de sélectionner un menu, un paramètre ou une valeur affichée sur l'écran du panneau de configuration.
6	Menu Photo : Permet de sélectionner des photos à imprimer, de copier des photos, de modifier la taille des images, de modifier le type et le format du papier, de modifier la disposition ou encore d'ajuster des photos.
7	Sélectionner photos : Permet de sélectionner des photos à imprimer à partir d'une carte mémoire.
8	Imprimer photos : Permet d'imprimer les photos sélectionnées dans la carte mémoire.
9	Numériser vers : Permet de sélectionner une destination de numérisation.
10	Menu Copie : Permet de sélectionner des options de copie, telles que le nombre de copies, le format du papier et le type de papier.
11	Réduire/Agrandir : Permet de réduire ou d'agrandir un original suivant le format spécifique du papier chargé dans le bac à papier.
12	Copier Noir : Permet de démarrer une tâche de copie monochrome.
13	Copier Couleur : Permet de démarrer une tâche de copie couleur.
14	Nombre de copies : Permet de spécifier le nombre de copies souhaité.
15	Numériser : Permet de démarrer une tâche de numérisation et de l'envoyer vers la destination sélectionnée via le bouton Numériser vers .
16	Index photos : Permet d'imprimer un index photos lorsqu'une carte mémoire a été insérée dans un emplacement prévu à cet effet. Un index photos contient des miniatures de toutes les photos enregistrées sur une carte mémoire. Vous pouvez sélectionner des photos, puis les imprimer en numérisant l'index photos.
17	Flèche vers la droite : Permet d'augmenter des valeurs ou d'aller en avant dans les paramètres affichés sur l'écran frontal.
18	Annuler : Arrête une tâche, permet de quitter un menu ou d'annuler des paramètres.

Présentation des menus

Les tableaux suivants décrivent brièvement les menus principaux qui apparaissent sur l'écran du panneau de configuration de l'appareil HP Tout-en-un.

Menu Copie

- Format du papier de copie
- Type de papier
- Qualité copie
- Eclaircir/Assombrir
- Améliorations
- Intensité couleur
- Nouveaux paramètres par défaut

Menu Numérisation vers

- HP Image Zone
- Microsoft Word
- Adobe Photoshop
- HP Instant Share

Le menu **Numérisation vers** affiche une liste des destinations de numérisation, y compris les applications installées sur l'ordinateur. Par conséquent, le menu **Numérisation vers** peut répertorier des destinations différentes de celles présentées ci-dessous.

Menu Photo

- Sélectionner photos
- Nombre de copies
- Taille de l'image
- Format papier
- Type de papier
- Style de mise en page
- Smart Focus
- Flash numérique
- Nouveaux paramètres par défaut

Menu Index photos

Imprimer
Numérisation

Menu Configuration

1. Menu Aide
2. Imprimer rapport
3. Outils
4. Préférences

La sélection du **Menu Aide** dans le **Menu Configuration** offre un accès rapide aux rubriques clés de l'aide. La plupart des informations sont présentées sur un écran d'ordinateur connecté.

Utilisation du logiciel HP Image Zone pour exploiter au mieux votre appareil HP Tout-en-un

Le logiciel **HP Image Zone** est installé sur l'ordinateur lors de la configuration de l'appareil HP Tout-en-un. Pour plus d'informations, reportez-vous au guide de configuration fourni avec l'appareil.

L'accès au logiciel **HP Image Zone** varie selon le système d'exploitation (OS) :

- Si vous utilisez un PC sous Windows, le point d'entrée du logiciel **HP Image Zone** est la fenêtre **Directeur HP**.
- Si vous utilisez un Macintosh doté du système d'exploitation OS X V10.1.5 ou version ultérieure, vous accédez au logiciel **HP Image Zone** via la fenêtre **HP Image Zone**.
- Si vous utilisez un Macintosh doté du système d'exploitation OS 9.2.6 ou version antérieure, vous accédez au logiciel **HP Image Zone** via la fenêtre **Directeur HP**.

Le point d'entrée vous donne directement accès au logiciel **HP Image Zone** et à ses services.

Il vous est facile d'étendre rapidement les fonctionnalités de l'appareil HP Tout-en-un à l'aide du logiciel **HP Image Zone**. Pour cela, il vous suffit de rechercher dans ce guide les zones semblables à celle-ci. Elles vous fourniront des conseils sur des questions précises ainsi que des informations utiles à la réalisation de vos projets.

Accès au logiciel HP Image Zone (Windows)

Ouvrez le **Directeur HP** à partir de l'icône du bureau, de l'icône de la barre des tâches ou du menu **Démarrer**. Les fonctions du logiciel **HP Image Zone** apparaissent dans le **Directeur HP**.

Pour ouvrir le Directeur HP





- Effectuez l'une des opérations suivantes :
 - Sur le bureau Windows, cliquez deux fois sur l'icône du **Directeur HP**.
 - Dans la barre d'état système située à l'extrême droite de la barre des tâches Windows, cliquez deux fois sur l'icône **Moniteur d'imagerie numérique Hewlett-Packard**.
 - Dans la barre des tâches, cliquez sur **Démarrer**, pointez sur **Programmes** ou sur **Tous les programmes**, sélectionnez **HP**, puis cliquez sur **Directeur**.
- Cliquez dans la zone **Sélectionner périphérique** pour afficher la liste des périphériques installés.
- Sélectionnez l'appareil HP Tout-en-un.





Remarque Il se peut que les icônes du **Directeur HP** décrites ci-dessous se présentent différemment sur votre ordinateur. Le **Directeur HP** est personnalisé afin d'afficher les icônes associées au périphérique sélectionné. Si celui-ci ne dispose pas d'une fonction particulière, l'icône de cette fonction ne s'affiche pas dans le **Directeur HP**.



Conseil Si aucune icône n'est visible dans le **Directeur HP** installé sur l'ordinateur, il se peut qu'une erreur se soit produite pendant l'installation du logiciel. Pour y remédier, désinstallez celui-ci en suivant l'une des méthodes décrites à la section [Désinstallation et réinstallation du logiciel](#).

Bouton	Nom et objet
	Numériser des images : Permet de numériser une photo, une image ou un dessin et de l'afficher dans le logiciel HP Image Zone .
	Numériser document : Permet de numériser un document qui contient uniquement du texte ou du texte et des images et de l'afficher dans le programme sélectionné.
	Réaliser des copies : Permet d'afficher la boîte de dialogue Copie du périphérique sélectionné, à partir de laquelle vous pouvez imprimer une copie de votre image ou de votre document. Vous pouvez sélectionner la qualité de la copie, le nombre de copies, la couleur et la taille.
	HP Image Zone : Permet d'ouvrir le logiciel HP Image Zone , dans lequel vous pouvez : <ul style="list-style-type: none"> Afficher et modifier des images Imprimer des photos dans plusieurs formats Créer un album photo, une carte postale ou un dépliant et l'imprimer

(suite)

Bouton	Nom et objet
	<ul style="list-style-type: none"> ● Créer un CD multimédia ● Partager des images via la messagerie électronique ou un site Web
	Transférer des images : Permet d'ouvrir le logiciel de transfert d'images HP, qui permet de transférer des images de l'appareil HP Tout-en-un et les enregistrer sur votre ordinateur.
	Visionneuse de documents : Importe, recherche, édite, affiche, traite, imprime et envoie des documents.



Remarque Pour plus d'informations sur les éléments de menu et les fonctions supplémentaires telles que Mise à jour du logiciel, Idées d'impression et Fournitures, reportez-vous à l'**Aide HP Image Zone**.

Les éléments de menu et de liste sont également disponibles afin de vous aider à sélectionner le périphérique à utiliser, examiner son état, régler divers paramètres logiciels et accéder à l'aide en ligne. Le tableau ci-dessous les décrit.

Fonction	Description
Aide	Permet d'accéder à l' Aide HP Image Zone , qui fournit une aide sur le logiciel et des informations de dépannage de l'appareil HP Tout-en-un.
Sélectionner périphérique	Permet de sélectionner le périphérique à utiliser dans la liste des périphériques installés.
Paramètres	Permet d'afficher ou de modifier différents paramètres de l'appareil HP Tout-en-un, tels que les paramètres d'impression, de numérisation ou de copie.
Etat	Permet d'afficher l'état actuel de l'appareil HP Tout-en-un.

Accès au logiciel HP Image Zone (Macintosh OS 10.1.5 ou version ultérieure)



Remarque Macintosh OS 10.0.0 - 10.1.4 **ne sont pas** pris en charge.

Lorsque vous installez le logiciel **HP Image Zone**, l'icône **HP Image Zone** est placée sur le Dock.

Deux méthodes permettent d'accéder au logiciel **HP Image Zone** :

- Via la fenêtre **HP Image Zone**
- Via le menu Dock du logiciel **HP Image Zone**

Utilisation de la fenêtre HP Image Zone

La fenêtre **HP Image Zone** contient deux éléments principaux :

- La zone d'affichage des onglets **Produits/Services**
 - L'onglet **Produits** vous permet d'accéder à de nombreuses fonctions de vos produits d'imagerie HP, notamment un menu contextuel contenant les produits installés et une liste des tâches disponibles pour le produit en cours. Cette liste peut comprendre des tâches telles que la copie, la numérisation ou le transfert d'images. Lorsque vous cliquez sur une tâche, vous ouvrez une application qui vous aide à effectuer cette tâche.
 - L'onglet **Services** permet d'accéder à des applications d'imagerie numérique qui vous aident à afficher, modifier, gérer et partager des images.
- La zone de texte de **recherche de l'aide HP Image Zone**
La zone de texte de **recherche de l'aide du logiciel HP Image Zone** permet de rechercher des mots-clés ou des expressions dans l'**Aide HP Image Zone**.

Pour ouvrir la fenêtre HP Image Zone

→ Sélectionnez l'icône **HP Image Zone** dans le Dock.





La fenêtre **HP Image Zone** s'affiche.





La fenêtre **HP Image Zone** n'affiche que les fonctions du logiciel **HP Image Zone** appropriées au périphérique sélectionné.



Remarque Il se peut que les icônes du tableau ci-dessous se présentent différemment sur votre ordinateur. La fenêtre **HP Image Zone** est personnalisée afin d'afficher les icônes associées au périphérique sélectionné. Si celui-ci ne dispose pas d'une fonction particulière, l'icône de cette fonction ne s'affiche pas dans la fenêtre **HP Image Zone**.

Produits

Icône	Fonction et objet
	Télécharger images : Permet de transférer des images d'une carte mémoire vers l'ordinateur.
	Numériser image : Permet de numériser une image et de l'afficher dans la Galerie HP.
	Numériser vers OCR : Permet de numériser un texte et de l'afficher dans le programme de traitement de texte destinataire choisi. Remarque La disponibilité de cette fonction varie selon votre pays/région.
	Réaliser des copies : Permet de réaliser une copie en noir et blanc ou en couleur.

Services	
Icône	Fonction et objet
	HP Image Edit : Cette fonction s'utilise pour éditer des images. (versions 10.2 et ultérieures) Cette fonction s'utilise pour afficher et éditer des images. (version 10.1.5 uniquement)
	Galerie HP : cette fonction s'utilise pour afficher des images. (versions 10.2 et ultérieures)
	HP Image Print : Permet d'imprimer les images d'un album à l'aide d'un ou plusieurs modèles disponibles.
	HP Instant Share ; Permet d'afficher l'application client du logiciel HP Instant Share . (versions 10.2 et ultérieures uniquement)
	HP Email Portal : Cette fonction permet d'envoyer facilement des photos par courrier électronique.

En plus de ces icônes et de leurs fonctions, plusieurs options de menu et éléments de liste permettent de sélectionner le périphérique que vous souhaitez utiliser, de vérifier son état, de régler différents paramètres logiciels et d'accéder à l'aide en ligne. Le tableau ci-dessous les décrit.

Fonction	Description
Sélectionner périphérique	Permet de sélectionner le périphérique à utiliser dans la liste des périphériques installés.
Paramètres	Permet d'afficher ou de modifier différents paramètres de l'appareil HP Tout-en-un, tels que les paramètres d'impression, de numérisation ou de copie.
Recherche de l' Aide du logiciel HP Image Zone	Permet d'effectuer une recherche dans l' Aide HP Image Zone , qui fournit une aide sur le logiciel et des informations de dépannage de l'appareil HP Tout-en-un.

Utilisation du menu Dock du logiciel HP Image Zone

Le menu du Dock du logiciel **HP Image Zone** fournit un raccourci vers les services **HP Image Zone**. Le menu du Dock contient automatiquement toutes les applications disponibles dans la liste de l'onglet **Services** de la fenêtre **HP Image Zone**. Vous

pouvez également définir des préférences **HP Image Zone** pour ajouter d'autres éléments au menu, notamment des tâches de la liste de l'onglet **Produits** ou de l'**aide HP Image Zone**. Pour plus d'informations, reportez-vous à l'**aide HP Image Zone**.

Pour afficher le menu Dock du logiciel HP Image Zone

- Appuyez sur le bouton de la souris et placez celle-ci sur l'icône **HP Image Zone** du Dock.

Accès au logiciel HP Image Zone (Macintosh OS 9.2.6 ou version antérieure)

Le **Directeur HP** est le point d'entrée du logiciel **HP Image Zone**. En fonction des possibilités de l'appareil HP Tout-en-un, le **Directeur HP** permet de démarrer des fonctions de périphérique telles que la numérisation, la copie ou le téléchargement d'images à partir d'une carte mémoire photos ou d'un appareil photo numérique. Vous pouvez également utiliser le **Directeur HP** pour ouvrir la **Galerie HP** afin d'afficher, de modifier et de gérer les images sur l'ordinateur.

Pour ouvrir le Directeur HP

- Deux méthodes permettent d'accéder au logiciel **HP Image Zone** :
 - Cliquez deux fois sur l'alias **Directeur HP** sur le bureau.
 - Cliquez deux fois sur l'alias **Directeur HP** dans le dossier

Applications:Hewlett-Packard:Logiciel Photo et imagerie HP.



Remarque Si vous installez différents périphériques HP (par exemple un appareil HP Tout-en-un, un appareil photo et un numériseur HP), une icône **Directeur HP** pour chaque type de périphérique s'affiche sur le bureau. Cependant, si vous installez deux périphériques du même type (par exemple, vous pouvez disposer d'un ordinateur portable que vous connectez à deux périphériques HP Tout-en-un, l'un au travail et l'autre chez vous), une seule icône **Directeur HP** s'affiche sur le bureau.

- La fenêtre **Directeur HP** s'affiche.

Le logiciel **Directeur HP** n'affiche que les icônes se rapportant au périphérique sélectionné.





Remarque Il se peut que les icônes du tableau ci-dessous se présentent différemment sur votre ordinateur. Le menu **Directeur HP** est personnalisé afin d'afficher les icônes associées au périphérique sélectionné. Si celui-ci ne dispose pas d'une fonction ou caractéristique particulière, l'icône de cette fonction ou caractéristique ne s'affiche pas.

Tâches du périphérique

Icône	Description
	Télécharger images : Permet de transférer des images d'une carte mémoire vers l'ordinateur.

(suite)

Tâches du périphérique

Icône	Description
	Numériser image : Permet de numériser une image et de l'afficher dans la Galerie HP .
	Numériser document : Permet de numériser un texte et de l'afficher dans le programme de traitement de texte destinataire choisi. Remarque La disponibilité de cette fonction varie selon votre pays/région.
	Réaliser des copies : Permet de réaliser une copie en noir et blanc ou en couleur.

Gestion et partage

Icône	Description
	Permet d'ouvrir la Galerie HP dans laquelle vous pouvez afficher et modifier des images.

En sus de la fonction **Galerie HP**, plusieurs éléments de menu sans icône permettent de sélectionner d'autres applications sur l'ordinateur, de modifier des paramètres de fonction sur l'appareil HP Tout-en-un et d'accéder à l'aide en ligne. Le tableau ci-dessous décrit ces éléments.

Gestion et partage

Fonction	Description
Autres applications	Permet de sélectionner d'autres applications installées sur l'ordinateur.
HP sur le Web	Permet de sélectionner un site Web de HP.
Aide HP	Permet de sélectionner une source d'aide pour votre appareil HP Tout-en-un.
Paramètres	Permet d'afficher ou de modifier différents paramètres de l'appareil HP Tout-en-un, tels que les paramètres d'impression, de numérisation ou de copie.

2 Recherche d'informations supplémentaires

Diverses ressources, imprimées et en ligne, fournissent des informations sur la configuration et l'utilisation de l'appareil HP Tout-en-un.

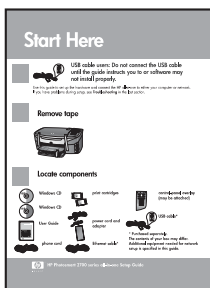

Guide de configuration

Le guide de configuration fournit des instructions sur la configuration de l'appareil HP Tout-en-un et l'installation du logiciel. Veuillez à suivre les étapes dans l'ordre.

Si vous rencontrez des problèmes lors de la configuration, consultez les conseils de dépannage présentés à la dernière section, **Informations sur le dépannage**, du Guide de configuration ou visitez le site Web www.hp.com/support.



Guide de l'utilisateur

Le guide de l'utilisateur contient des informations sur l'utilisation de l'appareil HP Tout-en-un, y compris des astuces de dépannage et des instructions pas-à-pas.



HP Image Zone - Visite guidée

La visite guidée du logiciel **HP Image Zone** vous présente de façon interactive et agréable le logiciel fourni avec votre appareil HP Tout-en-un. Vous découvrirez ainsi comment le logiciel **HP Image Zone** peut vous aider à modifier, organiser et imprimer vos photos.



Directeur HP

Le **Directeur HP** permet d'accéder aux applications logicielles, aux paramètres par défaut, à l'état et à l'aide en ligne de votre périphérique HP. Pour démarrer le logiciel **Directeur HP**, cliquez deux fois sur l'icône **Directeur HP** du bureau.



Aide du logiciel HP Image Zone

L'**Aide du logiciel HP Image Zone** fournit des informations détaillées sur l'utilisation du logiciel de l'appareil HP Tout-en-un.

- La rubrique **Obtention d'instructions pas-à-pas** fournit des informations sur l'utilisation du logiciel **HP Image Zone** avec des périphériques HP.
- La rubrique **Explorer ce que vous pouvez faire** fournit des informations supplémentaires sur ce que



vous pouvez réaliser, d'un point de vue pratique et créatif, à l'aide du logiciel **HP Image Zone** et de vos périphériques HP.

- Si vous souhaitez obtenir une aide supplémentaire ou connaître les dernières mises à jour logicielles HP, consultez la rubrique **Dépannage et assistance**.

Aide en ligne du périphérique

Une aide en ligne est disponible à partir du périphérique et contient des informations supplémentaires sur des rubriques sélectionnées. Vous y accédez à partir du panneau de configuration.

1. Appuyez sur le bouton **Configurer** du panneau de configuration.
Le menu Aide s'affiche sur l'écran du panneau de configuration.
2. Appuyez sur **OK**.
3. Appuyez sur ◀ ou sur ▶ pour faire défiler les options d'aide disponibles.
4. Appuyez sur **OK** pour afficher la rubrique sélectionnée sur l'écran de l'ordinateur.

Lisezmoi

Le fichier Lisezmoi contient les informations les plus récentes et non disponibles dans d'autres publications.

Installez le logiciel pour accéder au fichier Lisezmoi.

www.hp.com/support

Si vous disposez d'un accès à Internet, vous pouvez obtenir de l'aide sur le site Web HP. Vous y trouverez une assistance technique, des pilotes, des fournitures et des informations pour passer des commandes.

3 Informations relatives à la connexion

L'appareil HP Tout-en-un est équipé d'un port USB afin que vous puissiez le connecter directement à un ordinateur via un câble USB. Il dispose également d'une possibilité réseau accessible via un serveur d'impression externe (HP JetDirect 175x). Le serveur d'impression HP JetDirect peut être acheté comme accessoire de l'appareil HP Tout-en-un et permet de partager facilement et à peu de frais le périphérique au travers d'un réseau Ethernet existant.

Types de connexion pris en charge

Description	Nombre recommandé d'ordinateurs connectés pour performances optimales	Fonctions logicielles prises en charge	Instructions de configuration
Connexion USB	Un ordinateur connecté à un appareil HP Tout-en-un via un câble USB. Le port USB se trouve à l'arrière du périphérique.	Toutes les fonctions sont prises en charge.	Suivez le guide de configuration pour obtenir des instructions détaillées.
Partage d'imprimante Windows	Cinq. L'ordinateur hôte doit constamment rester sous tension, autrement les autres ordinateurs ne pourront pas imprimer sur l'appareil HP Tout-en-un.	Toutes les fonctions résidant sur l'ordinateur hôte sont prises en charge. Seule l'impression est prise en charge à partir des autres ordinateurs.	Pour obtenir des instructions de configuration, reportez-vous à la section Utilisation du partage d'imprimantes Windows .
Partage d'imprimante (Macintosh)	Cinq. L'ordinateur hôte doit constamment rester sous tension, autrement les autres ordinateurs ne pourront pas	Toutes les fonctions résidant sur l'ordinateur hôte sont prises en charge. Seule l'impression est prise en charge à	Pour obtenir des instructions de configuration, reportez-vous à la section Utilisation du partage

Description	Nombre recommandé d'ordinateurs connectés pour performances optimales	Fonctions logicielles prises en charge	Instructions de configuration
	imprimer sur l'appareil HP Tout-en-un.	partir des autres ordinateurs.	d'imprimantes (Macintosh OS X).
Connexion réseau via le serveur d'impression HP JetDirect 175x (J6035C) La disponibilité du produit HP JetDirect varie selon votre pays/région.	Cinq ordinateurs connectés en réseau.	Seules l'impression et la numérisation Web (Webscan) sont prises en charge. Pour plus d'informations sur la numérisation Web, reportez-vous à la section Utilisation de Webscan . La copie et l'impression sont prises en charge à partir du panneau de configuration de l'appareil HP Tout-en-un.	Pour obtenir des instructions de configuration, reportez-vous à la section Configuration du serveur d'impression HP JetDirect 175x .

Connexion à l'aide d'un câble USB

Des instructions détaillées relatives à la connexion d'un ordinateur à l'appareil HP Tout-en-un via un câble USB sont incluses dans le guide de configuration livré avec l'appareil.

Utilisation du partage d'imprimantes Windows

Si votre ordinateur est en réseau et qu'un autre ordinateur du réseau est connecté à l'appareil HP Tout-en-un par un câble USB, vous pouvez utiliser ce périphérique comme imprimante en utilisant le partage d'imprimantes Windows. L'ordinateur directement connecté à l'appareil HP Tout-en-un sert d'hôte à l'imprimante et dispose de l'ensemble complet des fonctionnalités. Votre ordinateur, considéré comme un client, a uniquement accès aux fonctions d'impression. Toutes les autres fonctions doivent être exécutées sur l'ordinateur hôte.

Pour activer le partage d'imprimante Windows

- Consultez le guide de l'utilisateur fourni avec votre ordinateur ou l'aide en ligne Windows.

Utilisation du partage d'imprimantes (Macintosh OS X)

Si votre ordinateur est en réseau et qu'un autre ordinateur du réseau est connecté à l'appareil HP Tout-en-un par un câble USB, vous pouvez utiliser ce périphérique comme imprimante en utilisant le partage d'imprimantes Windows. L'ordinateur directement connecté à l'appareil HP Tout-en-un sert d'hôte à l'imprimante et dispose de l'ensemble complet des fonctionnalités. Votre ordinateur, considéré comme un client, a uniquement accès aux fonctions d'impression. Toutes les autres fonctions doivent être exécutées sur l'ordinateur hôte.

Pour activer le partage d'imprimante

1. Sur l'ordinateur hôte, sélectionnez **Préférences Système** dans le Dock. La fenêtre **Préférences Système** s'affiche.
2. Sélectionnez **Partage**.
3. Dans l'onglet **Services**, cliquez sur **Partage d'imprimantes**.

Configuration du serveur d'impression HP JetDirect 175x

L'appareil HP Tout-en-un peut être partagé par cinq ordinateurs sur un réseau local (LAN) en utilisant le produit HP JetDirect 175x comme serveur d'impression pour tous les ordinateurs sur le réseau. Il suffit de connecter le produit HP JetDirect à l'appareil HP Tout-en-un et à un routeur ou concentrateur, puis d'exécuter le CD d'installation du produit HP JetDirect. Les pilotes d'imprimante requis (fichiers INF) sont situés sur le CD d'installation de l'appareil HP Tout-en-un.



Remarque Le serveur d'impression HP JetDirect 175x permet d'imprimer et d'envoyer une numérisation via la fonction de numérisation Web (Webscan) à partir de votre ordinateur. Vous pouvez également réaliser des copies et imprimer à partir du panneau de configuration de l'appareil HP Tout-en-un.

Connexion réseau de l'appareil HP Tout-en-un à l'aide du serveur HP JetDirect 175x (Windows)

1. Effectuez l'une des opérations suivantes :
 - Si vous configurez l'appareil HP Tout-en-un et le serveur d'impression HP JetDirect 175x pour la première fois, prenez le guide de configuration de HP Tout-en-un et suivez les instructions de configuration du matériel.
 - Si votre appareil HP Tout-en-un était connecté à un ordinateur via un câble USB et que vous souhaitez désormais le connecter à un réseau à l'aide d'un serveur d'impression HP JetDirect 175x, désinstallez le logiciel **HP Image Zone** de l'ordinateur. Pour plus d'informations, reportez-vous à la section [Désinstallation et réinstallation du logiciel](#).
2. Suivez les instructions de configuration du serveur HP JetDirect 175x pour connecter le serveur d'impression à un réseau LAN.
3. Connectez le serveur HP JetDirect au port USB situé à l'arrière de l'appareil HP Tout-en-un.
4. Introduisez le CD d'installation HP JetDirect dans le lecteur de CD-ROM. Vous utiliserez ce CD pour repérer le serveur HP JetDirect sur le réseau.
5. Sélectionnez **Installer** pour exécuter le programme d'installation du serveur HP JetDirect.

6. Lorsque vous y êtes invité, introduisez le CD d'installation de l'appareil HP Tout-en-un.



Remarque Si vous réalisez une installation initiale de l'appareil HP Tout-en-un et du serveur HP JetDirect 175x, n'exécutez pas l'assistant de configuration de l'appareil HP Tout-en-un. Installez uniquement les pilotes en respectant les instructions ci-dessous.

7. Suivez la procédure correspondant à votre système d'exploitation :

Si vous utilisez Windows XP ou 2000 :

→ Accédez au répertoire racine du CD et sélectionnez le fichier des pilotes d'imprimantes, hpoprn08.inf.

Si vous utilisez Windows 98 ou ME :

- a. Recherchez le dossier "Drivers" sur le CD, puis repérez le sous-dossier de langue correct.
Par exemple, pour les clients parlant anglais, naviguez vers le répertoire \enu \drivers\win9x_me, où enu désigne le répertoire de langue anglaise et win9x_me signifie Windows ME. Le fichier du pilote d'imprimante est hpoupdrx.inf.
- b. Si vous y êtes invité, recommencez l'opération pour chaque fichier nécessaire.

8. Terminez l'installation en suivant les écrans qui s'affichent sur l'ordinateur.



Remarque Si, par la suite, vous souhaitez établir la connexion à votre ordinateur à l'aide d'un câble USB, débranchez le serveur HP JetDirect de l'appareil HP Tout-en-un, désinstallez le pilote d'impression HP de l'ordinateur, puis suivez les instructions du guide de configuration fourni avec l'appareil HP Tout-en-un.

Connexion réseau de l'appareil HP Tout-en-un à l'aide du serveur HP JetDirect 175x (Macintosh)

1. Suivez les instructions de configuration du serveur HP JetDirect 175x pour connecter le serveur d'impression à un réseau LAN.
2. Connectez le serveur HP JetDirect au port USB situé à l'arrière de l'appareil HP Tout-en-un.
3. Effectuez l'une des opérations suivantes :
 - Si vous réalisez une installation initiale de l'appareil HP Tout-en-un, assurez-vous d'introduire le CD d'installation de l'appareil HP Tout-en-un dans le lecteur de CD-ROM de l'ordinateur et exécutez l'assistant de configuration de l'appareil HP Tout-en-un.
Le logiciel de prise en charge de réseau pour votre ordinateur est installé durant cette procédure.
Une fois l'installation terminé, l'**assistant de configuration HP Tout-en-un** apparaît sur l'ordinateur.
 - A partir du lecteur de disque, ouvrez l'**assistant de configuration HP Tout-en-un** via l'emplacement suivant : Applications:Hewlett-Packard:HP Logiciel Photo et imagerie HP:Logiciel HP AiO
L'**assistant de configuration HP Tout-en-un** s'affiche sur l'ordinateur.
4. Suivez les invites à l'écran et fournissez les informations demandées.



Remarque Assurez-vous de cliquer sur **Réseau TCP/IP** sur l'écran de connexion.

Utilisation de Webscan

La numérisation Web (Webscan) permet d'effectuer une numérisation de base via le serveur d'impression HP JetDirect 175x en utilisant simplement un navigateur Web. Elle vous permet aussi de numériser à partir de votre appareil HP Tout-en-un sans que le logiciel du périphérique ne soit installé sur votre ordinateur. Saisissez simplement l'adresse IP du serveur HP JetDirect dans un navigateur Web et accédez au serveur Web intégré de HP JetDirect et à la numérisation Web.

L'interface utilisateur de la numérisation Web est spécifique à l'utilisation du serveur d'impression HP JetDirect et ne prend pas en charge les destinations de numérisation comme le logiciel de numérisation **HP Image Zone**. La fonction de messagerie électronique de la numérisation Web est limitée, il est donc recommandé d'utiliser le logiciel de numérisation **HP Image Zone** si vous n'êtes pas connecté à l'aide du serveur d'impression HP JetDirect.

Pour utiliser la numérisation Web

1. Appuyez brièvement sur le bouton de test, à l'arrière du serveur d'impression HP JetDirect 175x, et relâchez-le.
La page de configuration du réseau HP JetDirect s'imprime sur l'appareil HP Tout-en-un.
2. Entrez l'adresse IP du serveur d'impression HP JetDirect (affichée sur la page de configuration du réseau) dans un navigateur Web sur votre ordinateur.
Le serveur HP JetDirect Web s'ouvre dans la fenêtre du navigateur.
3. Sélectionnez **Numériser**.
4. Suivez les instructions à l'écran.

4 Chargement du papier et d'originaux

Ce chapitre fournit des instructions relatives au chargement de documents originaux sur la vitre pour effectuer une copie, une numérisation ou une télécopie, au choix du type de papier le plus approprié pour une tâche, au chargement du papier dans le bac papier ainsi qu'à la prévention des bourrages papier.

Chargement d'un original

Vous pouvez copier ou numériser des originaux jusqu'au format A4 ou Lettre en les plaçant sur la vitre, de la manière décrite dans cette rubrique. Suivez également ces instructions pour positionner un index photos sur la vitre avant d'imprimer des photos.



Remarque La plupart des fonctions spéciales ne donnent pas de bons résultats si la vitre et le capot ne sont pas propres. Pour plus d'informations, reportez-vous à la rubrique [Nettoyage de l'appareil HP Tout-en-un](#).

Positionnement d'un original sur la vitre

1. Soulevez le capot et positionnez votre original face à imprimer vers le bas dans le coin avant droit de la vitre.

S'il s'agit d'un index photos, assurez-vous que le haut est bien aligné contre le bord droit de la vitre.



Conseil Pour obtenir une aide supplémentaire sur le chargement d'un original, référez-vous aux repères le long des bords avant et droit de la vitre.

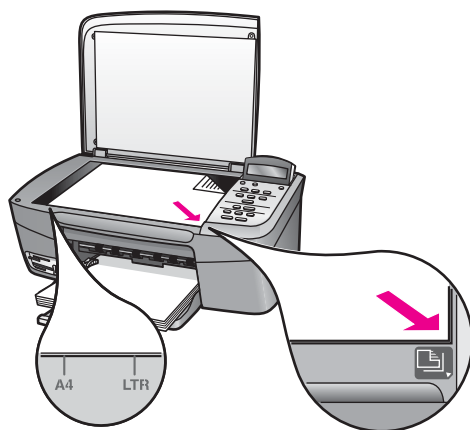

2. Fermez le capot.



Conseil Vous pouvez copier ou numériser des originaux de dimensions supérieures en retirant le capot de l'appareil HP Tout-en-un. Pour ce faire, soulevez le capot, tenez-le par les bords, puis tirez-le vers le haut. L'appareil HP Tout-en-un fonctionne normalement lorsque le capot est retiré. Remettez le capot en place en introduisant les pattes de la charnière dans les fentes appropriées.

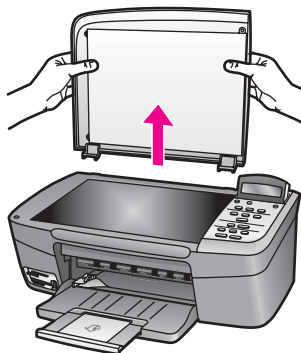

Sélection de papiers pour l'impression et la copie

L'appareil HP Tout-en-un accepte de nombreux formats et types de papier. Lisez les recommandations suivantes pour obtenir une qualité de copie ou d'impression optimale. Pensez à modifier ces paramètres lorsque vous changez de type ou de format de papier.

Papiers recommandés

Pour obtenir une qualité d'impression optimale, il est recommandé d'utiliser les papiers HP conçus spécialement pour le type de projet de votre impression. Si vous imprimez des photos, par exemple, chargez un papier photo brillant ou mat dans le bac à papier. Si vous imprimez une brochure ou une présentation, utilisez un type de papier spécialement conçu à cet effet.

Pour plus d'informations sur les papiers HP, reportez-vous à l'**aide en ligne du logiciel HP Image Zone** ou renseignez-vous sur le site Web de HP à l'adresse suivante :

www.hp.com/support/inkjet_media



Remarque Actuellement, cette partie du site est disponible en anglais uniquement.

Papiers à éviter

Des bourrages papier peuvent se produire si vous utilisez du papier trop fin, trop glissant ou trop tendre. Des traînées, des traces ou des vides risquent d'apparaître

lors de l'impression d'images si vous utilisez un papier à la texture trop lourde ou qui absorbe mal l'encre.

Nous recommandons de ne pas utiliser les papiers suivants pour vos impressions :

- Papier perforé ou découpé (hormis ceux destinés aux périphériques HP à jet d'encre).
- Matières à texture trop lourde, par exemple les papiers à base de fibres de lin. L'impression risque d'être irrégulière et l'encre peut baver.
- Papiers extrêmement lisses, brillants ou trop traités, non conçus pour être utilisés avec l'appareil HP Tout-en-un. Ils risquent d'entraîner des bourrages papier dans l'appareil HP Tout-en-un ou de ne pas absorber l'encre.
- Formulaire sous forme de liasse (formulaire constitués de 2 ou 3 feuilles, par exemple). Ils risquent de se froisser ou de rester collés et l'encre y laisse plus facilement des tâches.
- Enveloppes à agrafe ou à fenêtre. Elles risquent d'adhérer aux rouleaux et de provoquer des bourrages.
- Banderoles.

Selon votre pays/région, certains de ces papiers peuvent ne pas être disponibles.

Nous recommandons de ne pas utiliser les papiers suivants pour vos copies :

- Tout format de papier autre que Lettre, A4, 10 x 15 cm, 13 x 18 cm, Hagaki (Japon uniquement) ou L (Japon uniquement). Selon votre pays/région, certains de ces papiers peuvent ne pas être disponibles.
- Papiers panoramiques.
- Papier perforé ou découpé (hormis ceux destinés aux périphériques HP à jet d'encre).
- Enveloppes.
- Banderoles.
- Film transparent (autre que le Film transparent jet d'encre HP Premium ou le Film transparent jet d'encre HP Premium Plus)
- Formulaire composés de plusieurs volets ou étiquettes.

Chargement du papier

Cette section décrit la procédure de chargement des différents formats et types de papier dans l'appareil HP Tout-en-un pour vos copies ou impressions.



Attention Pour éviter que le papier ne se froisse, n'ondule, ne se chiffonne ou ne se plie, stockez-le bien à plat dans un sac à glissière. Si le papier n'est pas stocké correctement, des changements extrêmes de température et d'humidité risquent de le déformer et de poser des problèmes dans l'appareil HP Tout-en-un.

Chargement de papier de format standard

Vous pouvez charger de nombreux types de papier au format Lettre, A4 ou Légal dans le bac à papier de l'appareil HP Tout-en-un.

Chargement du papier au format standard

1. Ouvrez la porte du bac à papier.

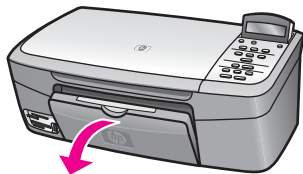

2. Tirez la rallonge du bac à papier vers vous, aussi loin que possible. Retournez le dispositif de verrouillage du papier à l'extrémité de la rallonge du bac afin de déployer le reste de la rallonge.



Avertissement Le papier de format Légal risque d'être pris dans la rallonge du bac à papier si celle-ci est intégralement étirée lorsque vous imprimez sur ce type de papier. Pour éviter tout bouchage papier lors de l'utilisation d'un format Légal, **n'ouvrez pas** la rallonge du bac à papier.

3. Saisissez et pincez la languette sur le haut du guide de réglage de largeur du papier, puis faites-le glisser jusqu'à sa position extrême.

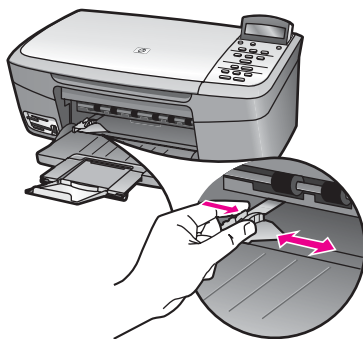

4. Taquez la pile de papier sur une surface plane pour aligner les bords des feuilles, puis procédez aux vérifications suivantes :
 - Vérifiez que le papier n'est pas froissé ou ondulé, qu'il n'est pas couvert de poussière et que les bords ne sont pas cornés.
 - Vérifiez que toutes les feuilles sont du même format et du même type.
5. Insérez la pile de papier dans le bac à papier dans le sens de la longueur et face à imprimer vers le bas. Faites-la glisser jusqu'à ce qu'elle soit calée.



Conseil Si vous utilisez du papier à en-tête, insérez le haut de la page en premier, face à imprimer vers le bas. Pour plus d'informations sur le chargement de papier de format standard et de papier à en-tête, reportez-vous au diagramme gravé au fond du bac à papier.

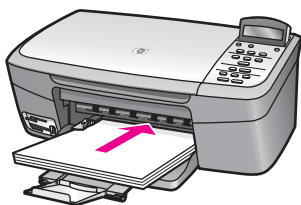

6. Saisissez et pincez la languette sur le haut du guide de réglage de largeur du papier, puis faites-le glisser vers l'intérieur jusqu'à ce qu'il bute contre le bord du papier.

Ne surchargez pas le bac à papier. Assurez-vous que la pile de papier tient dans le bac et ne dépasse pas le haut du guide de largeur.

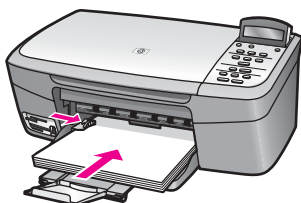

Chargement du papier photo de format 10 x 15 cm (4 x 6 pouces) dans le bac

Vous pouvez charger du papier photo 10 x 15 cm dans le bac à papier de l'appareil HP Tout-en-un. Pour obtenir des résultats optimaux, utilisez du Papier photo HP Premium ou Papier photo HP Premium Plus de format 10 x 15 cm. Pour plus d'informations, reportez-vous à la section [Papiers recommandés](#).

Vous obtiendrez de meilleurs résultats en définissant le type et le format de papier avant de lancer l'impression ou la copie. Pour obtenir des informations sur la modification des paramètres de papier, reportez-vous à l'[aide en ligne du logiciel HP Image Zone](#).



Conseil Pour éviter que le papier ne se froisse, n'ondule, ne se chiffonne ou ne se plie, stockez-le bien à plat dans un sac à glissière. Si le papier n'est pas stocké correctement, des changements extrêmes de température et d'humidité risquent de le déformer et de poser des problèmes dans l'appareil HP Tout-en-un.

Pour charger du papier photo 10 x 15 cm

1. Retirez tout le papier du bac à papier.

2. Insérez la pile de papier photo contre le côté droit du bac à papier dans le sens de la longueur et face brillante vers le bas. Faites-la glisser jusqu'à ce qu'elle soit calée.
Si le papier photo utilisé est perforé, chargez-le de manière à ce que les perforations soient le plus près de vous.
3. Saisissez et pincez la languette sur le haut du guide de réglage de largeur du papier, puis faites-le glisser vers l'intérieur jusqu'à ce qu'il bute contre la pile de papier photo.
Ne surchargez pas le bac à papier. Assurez-vous que la pile de papier photo tient dans le bac et ne dépasse pas le haut du guide de largeur.

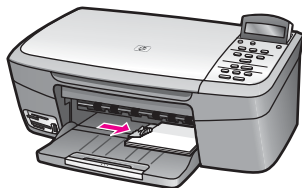

Chargement de cartes postales ou de cartes Hagaki

Vous pouvez charger des cartes postales ou des cartes Hagaki dans le bac à papier de l'appareil HP Tout-en-un.

Pour obtenir des résultats optimaux, définissez le type et le format de papier avant de démarrer l'impression ou la copie. Pour plus d'informations, reportez-vous à l'aide en ligne du logiciel **HP Image Zone**.

Chargement des cartes postales ou des cartes Hagaki

1. Retirez tout le papier du bac à papier.
2. Insérez la pile de cartes contre le côté droit du bac à papier dans le sens de la longueur et face à imprimer vers le bas. Faites-la glisser jusqu'à ce qu'elle soit calée.
3. Saisissez et pincez la languette sur le haut du guide de réglage de largeur du papier, puis faites-le glisser vers l'intérieur jusqu'à ce qu'il bute contre la pile de cartes.
Ne surchargez pas le bac à papier. Assurez-vous que la pile de cartes tient dans le bac et ne dépasse pas le haut du guide de largeur.

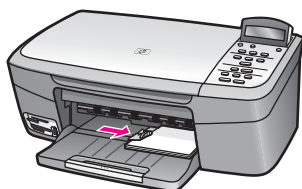

Chargement d'enveloppes

Vous pouvez charger une ou plusieurs enveloppes dans le bac à papier de l'appareil HP Tout-en-un. N'utilisez pas d'enveloppes brillantes avec des motifs en relief, ni d'enveloppes à fermoir ou à fenêtre.



Remarque Reportez-vous aux fichiers d'aide de votre logiciel de traitement de texte pour obtenir des détails sur la mise en forme du texte à imprimer sur des enveloppes. Pour des résultats optimaux, utilisez des étiquettes pour indiquer l'adresse de l'expéditeur.

Chargement des enveloppes

1. Retirez tout le papier du bac à papier.
2. Insérez une ou plusieurs enveloppes contre le côté droit du bac à papier avec le rabat vers le haut et la gauche. Faites glisser la pile d'enveloppes jusqu'à ce qu'elle soit calée.



Conseil Pour plus d'informations sur le positionnement des enveloppes, reportez-vous au diagramme gravé au fond du bac à papier.

3. Saisissez et pincez la languette sur le haut du guide de réglage de largeur du papier, puis faites-le glisser vers l'intérieur jusqu'à ce qu'il bute contre la pile d'enveloppes.

Ne surchargez pas le bac à papier. Assurez-vous que la pile d'enveloppes tient dans le bac et ne dépasse pas le haut du guide de largeur.

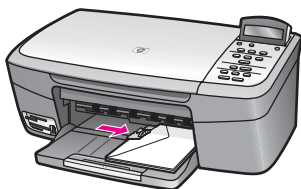

Chargement d'autres types de papier

Vous trouverez dans le tableau ci-dessous quelques conseils pratiques pour le chargement de certains types de support. Pour des résultats optimaux, redéfinissez les paramètres de papier chaque fois que vous changez de format ou de type de papier. Pour obtenir des informations sur la modification des paramètres de papier, reportez-vous à **l'aide en ligne du logiciel HP Image Zone**.



Remarque Les formats et les types de papier disponibles varient selon les fonctions de l'appareil HP Tout-en-un. Certains formats et types de papier sont disponibles uniquement si vous démarrez une tâche d'impression à partir de la boîte de dialogue **Imprimer** d'une application. Ils ne sont pas disponibles pour la copie ou l'impression de photos à partir d'une carte mémoire ou d'un appareil photo numérique. Les papiers disponibles uniquement pour les impressions lancées depuis une application sont mentionnés comme tels.

Papier	Conseils
Papiers HP	<ul style="list-style-type: none"> ● Papier HP Premium : Repérez la flèche de couleur grise sur la face non imprimable du papier, puis introduisez le papier dans le bac à papier en suivant le sens de la flèche, face à imprimer vers le bas. ● Film transparent jet d'encre HP Premium : Placez le film de manière à ce que la bande transparente blanche (avec les flèches et le logo HP) soit orientée vers le haut et introduite en premier. Uniquement pour impression depuis une application. <p>Remarque L'appareil HP Tout-en-un ne peut pas détecter automatiquement les films transparents. Pour obtenir des résultats optimaux, définissez le type de papier sur film transparent avant de démarrer l'impression ou la copie.</p> <ul style="list-style-type: none"> ● Supports HP pour transfert sur tissu : Aplatissez complètement la feuille de transfert avant de l'utiliser. Ne chargez pas de feuilles cornées. (Pour empêcher que les feuilles ne gondolent, conservez-les dans leur emballage d'origine jusqu'à leur utilisation). La face non imprimable du papier porte une bande bleue. Introduisez manuellement un papier à la fois dans le bac à papier, bande bleue vers le haut. Uniquement pour impression depuis une application. ● Cartes de vœux HP, Papier photo pour carte de vœux HP ou Cartes de vœux à texture feutrée HP : Placez une petite pile de papier pour cartes de vœux HP dans le bac à papier, face à imprimer vers le bas. Faites-la glisser jusqu'à ce qu'elle soit calée. Uniquement pour impression depuis une application.
Étiquettes	<p>Utilisez toujours des planches d'étiquettes au format Lettre ou A4 destinées aux appareils à jet d'encre HP (comme les étiquettes Avery pour imprimantes à jet d'encre) et assurez-vous que les étiquettes n'ont pas plus de deux ans. Uniquement pour impression depuis une application.</p> <ol style="list-style-type: none"> 1. Aérez la pile de planches d'étiquettes pour séparer les feuilles qui pourraient être collées ensemble. 2. Dans le bac à papier, placez une pile de planches d'étiquettes sur du papier ordinaire, étiquettes vers le bas. N'insérez pas les planches d'étiquettes une par une.

Prévention des bourrages papier

Pour éviter les bourrages papier, respectez les principes suivants :

- Évitez que le support ne se froisse ou n'ondule en le stockant à plat dans un sac à glissière.
- Retirez fréquemment le papier imprimé du bac à papier.
- Assurez-vous que le papier chargé dans le bac à papier repose à plat et que les bords ne sont pas cornés ou déchirés.

- Ne mélangez pas des papiers de types et de formats différents dans le bac à papier. Chargez un seul type et un seul format de papier à la fois.
- Ajustez le guide de largeur du bac à papier pour qu'il bute contre le papier chargé. Assurez-vous que le guide ne courbe pas le papier chargé dans le bac.
- Ne poussez pas le papier trop loin vers l'avant dans le bac à papier.
- Utilisez des types de papier recommandés pour l'appareil HP Tout-en-un. Pour plus d'informations, reportez-vous à la rubrique [Sélection de papiers pour l'impression et la copie](#).

Pour plus d'informations sur le dégagement des bourrages papier, reportez-vous à la rubrique [Dépannage concernant des problèmes de papier](#).

5 Utilisation de photos

L'appareil HP Tout-en-un permet de transférer, modifier, partager et imprimer des photos de différentes manières. Ce chapitre offre une brève présentation de la vaste gamme d'options disponibles pour la réalisation de ces tâches, en fonction de vos préférences et de la configuration de l'ordinateur. Des informations plus détaillées pour chaque tâche sont disponibles dans d'autres chapitres de ce guide ou dans l'**Aide HP Image Zone** fournie avec le logiciel.

Transfert de photos

Différentes options permettent de transférer des photos. Vous pouvez les transférer vers un ordinateur ou une carte mémoire. Pour plus d'informations, reportez-vous à la section ci-dessous spécifique à votre système d'exploitation.

Transfert de photos avec un ordinateur Windows

Les images ci-dessous montrent les méthodes disponibles pour transférer des photos vers un ordinateur Windows ou une carte mémoire.

Vous pouvez transférer une photo vers un ordinateur Windows à partir d'une carte mémoire introduite dans l'appareil HP Tout-en-un.

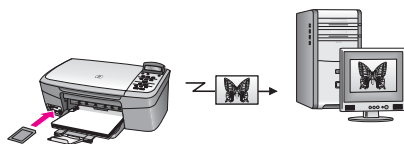

Vous pouvez transférer une photo à partir d'un appareil photo numérique HP vers un ordinateur Windows.



Vous pouvez transférer une photo en la numérisant directement sur une carte mémoire introduite dans l'appareil HP Tout-en-un.

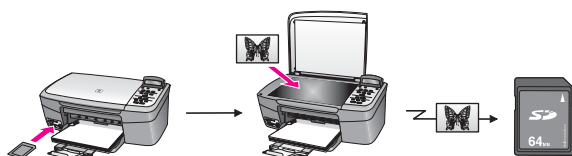

Transfert de photos avec un Macintosh

Les images ci-dessous montrent les méthodes disponibles pour transférer des photos vers un ordinateur Windows ou une carte mémoire. Pour plus d'informations, reportez-vous à la liste qui suit les images.

Vous pouvez transférer une photo à partir d'une carte mémoire introduite dans l'appareil HP Tout-en-un vers un ordinateur Macintosh.

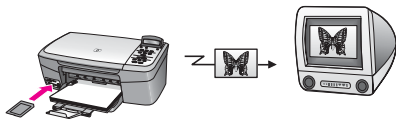

Vous pouvez transférer une photo à partir d'un appareil photo numérique HP vers un ordinateur Macintosh.

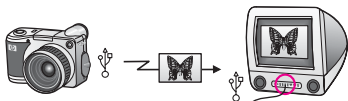

Vous pouvez transférer une photo en la numérisant directement sur une carte mémoire introduite dans l'appareil HP Tout-en-un.

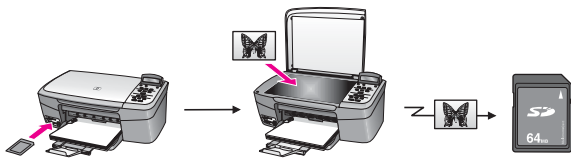

Edition de photos

Différentes options permettent de modifier des photos. Pour plus d'informations, reportez-vous à la section ci-dessous spécifique à votre système d'exploitation.

Edition de photos avec un ordinateur Windows

Les images ci-dessous illustrent deux méthodes d'édition de photos avec un ordinateur Windows.

Vous pouvez éditer une photo sur un ordinateur Windows à l'aide du logiciel **HP Image Zone**.

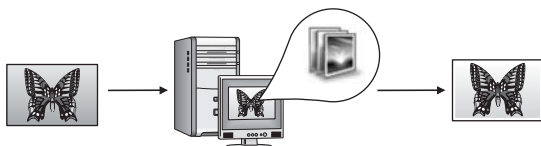

Vous pouvez éditer une photo à l'aide du panneau de configuration de l'appareil HP Tout-en-un.

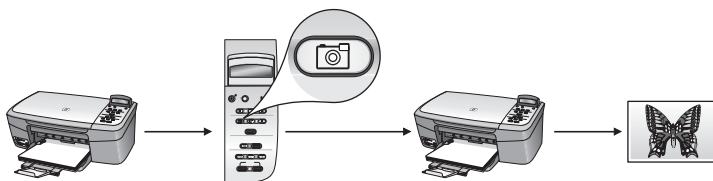

Édition de photos avec un Macintosh

Les images ci-dessous illustrent trois méthodes d'édition de photos avec un Macintosh.

Vous pouvez éditer une photo sur un ordinateur Macintosh à l'aide du logiciel **HP Image Zone**.



Vous pouvez éditer une photo sur un ordinateur Macintosh à l'aide du logiciel iPhoto.



Vous pouvez éditer une photo à l'aide du panneau de configuration de l'appareil HP Tout-en-un.

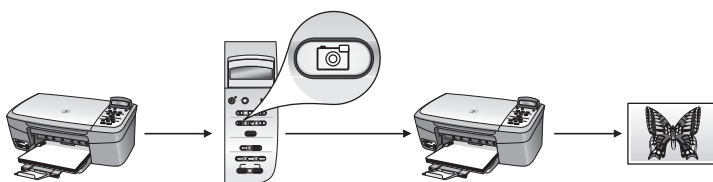

Partage de photos

Différentes options vous permettent de partager des photos avec des amis ou votre famille. Pour plus d'informations, reportez-vous à la section ci-dessous spécifique à votre système d'exploitation.

Partage de photos avec un ordinateur Windows

L'image ci-dessous illustre une méthode de partage de photos sur un ordinateur Windows.

Vous pouvez partager des photos à partir de l'appareil HP Tout-en-un doté d'une connexion USB en utilisant le serveur HP Instant Share. Transférez des photos de l'appareil HP Tout-en-un doté d'une connexion USB vers l'ordinateur, sur lequel vous utilisez le logiciel **HP Image Zone** pour envoyer les photos via le serveur HP Instant Share en tant que courrier électronique à vos amis ou votre famille.

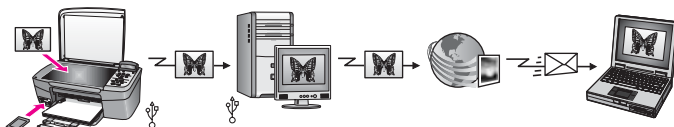

Partage de photos avec un Macintosh

L'image ci-dessous montre une méthode de partage de photos sur un ordinateur Macintosh.

Vous pouvez partager des photos à partir de l'appareil HP Tout-en-un doté d'une connexion USB en utilisant le serveur HP Instant Share. Transférez des photos de l'appareil HP Tout-en-un doté d'une connexion USB vers l'ordinateur, sur lequel vous utilisez le logiciel **HP Image Zone** pour envoyer les photos via le serveur HP Instant Share en tant que courrier électronique à vos amis ou votre famille.

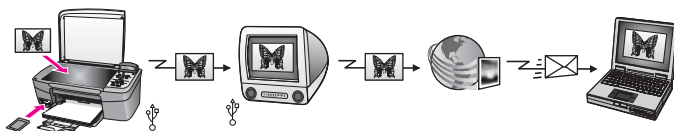

Impression de photos

Différentes options permettent d'imprimer des photos. Pour plus d'informations, reportez-vous à la section ci-dessous spécifique à votre système d'exploitation.

Impression de photos avec un ordinateur Windows

Les images ci-dessous illustrent deux méthodes d'impression de photos pour ordinateur Windows.

Vous pouvez imprimer des photos à partir d'un appareil photo numérique HP en utilisant PictBridge.

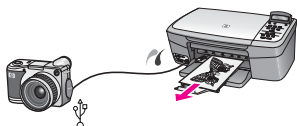

Vous pouvez imprimer des photos provenant de votre appareil photo en utilisant une application logicielle (telle que **HP Image Zone**) sur votre ordinateur.



Vous pouvez imprimer des photos provenant d'une carte mémoire à l'aide du panneau de configuration de l'appareil HP Tout-en-un.

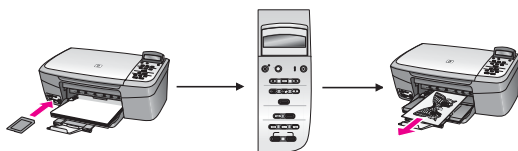

Vous pouvez imprimer des photos à partir d'une carte mémoire en les transférant vers l'ordinateur Windows, puis en les imprimant à l'aide du logiciel **HP Image Zone**.



Impression de photos avec un Macintosh

Les images ci-dessous illustrent les méthodes d'impression de photos avec un Macintosh.

Vous pouvez imprimer des photos à partir d'un appareil photo numérique HP en utilisant PictBridge.

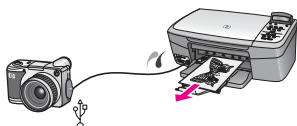

Vous pouvez imprimer des photos provenant de votre appareil photo en utilisant une application logicielle (telle que **HP Image Zone**) sur votre ordinateur.

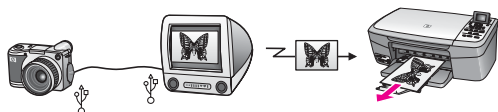

Vous pouvez imprimer des photos provenant d'une carte mémoire à l'aide du panneau de configuration de l'appareil HP Tout-en-un.



Vous pouvez imprimer les photos d'une carte mémoire en les transférant vers un ordinateur Macintosh, puis en les imprimant à l'aide du logiciel **HP Image Zone** ou iPhoto.

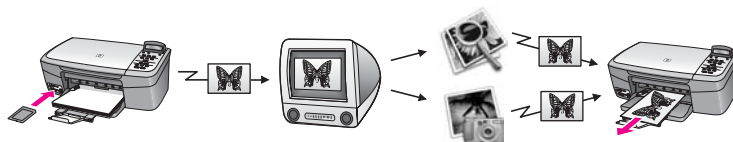

6 Utilisation d'une carte mémoire ou d'un appareil photo PictBridge

L'appareil HP Tout-en-un peut accéder aux cartes mémoire utilisées dans pratiquement tous les appareils photo numériques, vous permettant ainsi d'imprimer, stocker, gérer et partager vos photos. Vous pouvez insérer la carte mémoire de l'appareil HP Tout-en-un ou connecter directement ce dernier à votre appareil photo. L'appareil HP Tout-en-un peut lire le contenu de la carte mémoire qui se trouve dans l'appareil photo.

Ce chapitre contient des informations relatives à l'utilisation de cartes mémoire ou d'un appareil photo PictBridge avec votre appareil HP Tout-en-un. Lisez ce chapitre pour obtenir des informations sur le transfert de photos vers votre ordinateur, la configuration des options d'impression de photos, l'impression de photos, ainsi que la retouche de photos.

Emplacements de carte mémoire et port appareil photo

Si votre appareil photo numérique utilise une carte mémoire pour stocker des photos, vous pouvez insérer cette carte dans votre appareil HP Tout-en-un afin d'imprimer ou d'enregistrer vos photos. Vous pouvez également connecter un appareil photo numérique prenant en charge la technologie PictBridge à l'appareil HP Tout-en-un par le biais du port appareil photo et imprimer directement à partir de votre appareil photo.



Conseil Vous pouvez imprimer un index photos (pouvant contenir plusieurs pages et affichant les vues miniatures des photos enregistrées sur la carte mémoire) ainsi que les photos se trouvant sur la carte mémoire, même si l'appareil HP Tout-en-un n'est pas raccordé à un ordinateur.

L'appareil HP Tout-en-un lit les cartes mémoire suivantes : CompactFlash (I, II), Memory Stick, MultiMediaCard (MMC), Secure Digital, SmartMedia et xD-Picture Card.

L'illustration suivante présente l'emplacement de carte mémoire correspondant à chaque carte mémoire prise en charge.

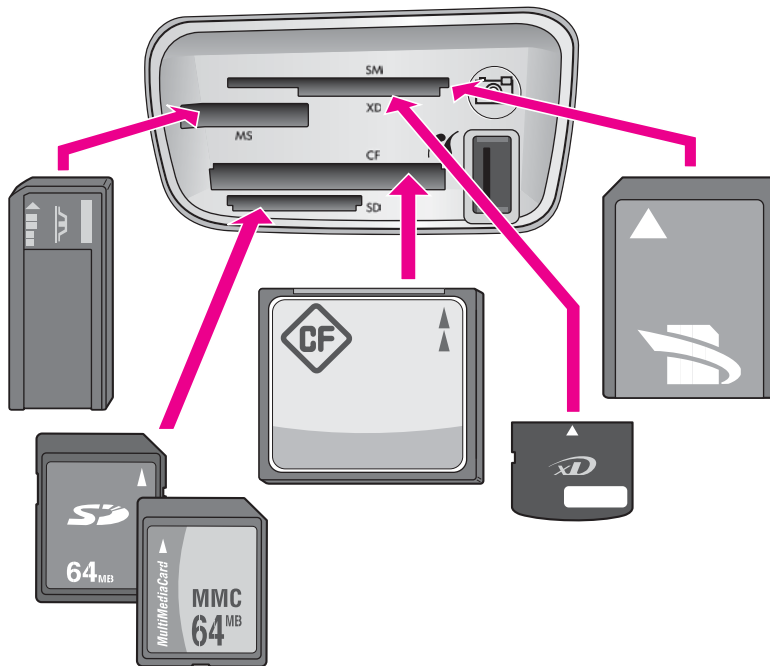

Les emplacements sont configurés comme suit (de haut en bas) :

- SmartMedia, xD-Picture Card (se loge en bas à droite de l'emplacement)
- Memory Stick, Magic Gate Memory Stick, Memory Stick Duo (avec un adaptateur à fournir par l'utilisateur), Memory Stick Pro
- CompactFlash (I, II)
- Secure Digital, MultiMediaCard (MMC)
- Port appareil photo (sur la droite des emplacements de carte mémoire) : compatible avec tous les appareils photo numériques dotés d'un port USB et prenant en charge la technologie PictBridge. Cherchez l'icône PictBridge (📷).



Remarque Ce port prend uniquement en charge les appareils photo dotés d'un port USB et compatibles PictBridge. Il ne prend pas en charge les autres périphériques USB. Si vous connectez un appareil USB non compatible PictBridge au port appareil photo, un message d'erreur apparaît sur l'écran du panneau de configuration. Si vous possédez un ancien appareil photo numérique HP qui ne prend pas en charge PictBridge, essayez d'utiliser le câble USB livré avec l'appareil. Branchez-le sur le port USB à l'arrière de l'appareil HP Tout-en-un et non sur le port situé à proximité des emplacements de carte mémoire.



Conseil Par défaut, Windows XP formatera une carte mémoire de 8 Mo ou moins et de 64 Mo ou plus au format FAT32. Les appareils photo et autres périphériques numériques utilisent le format FAT (FAT16 ou FAT12) et ne peuvent pas fonctionner avec une carte au format FAT32. Formatez votre carte mémoire dans votre appareil photo ou sélectionnez le format FAT pour formater votre carte dans un ordinateur sous Windows XP.

Transfert de photos vers l'ordinateur

Après avoir pris des photos avec votre appareil photo numérique, vous pouvez les imprimer immédiatement ou les enregistrer directement sur votre ordinateur. Pour les enregistrer sur l'ordinateur, vous devez retirer la carte mémoire de l'appareil photo et l'insérer dans l'emplacement approprié du périphérique HP Tout-en-un.



Remarque Vous ne pouvez utiliser qu'une seule carte mémoire à la fois dans votre appareil HP Tout-en-un.

Utilisation d'une carte mémoire

1. Insérez la carte mémoire dans l'emplacement approprié de l'appareil HP Tout-en-un.
Une fois la carte mémoire insérée correctement, le voyant d'état situé à côté de l'emplacement de la carte mémoire commence à clignoter. **Retrans. téléc.** apparaît sur l'écran du panneau de configuration. Le voyant situé à côté de l'emplacement d'insertion clignote en vert pendant la lecture de la carte.
Si vous n'insérez pas la carte mémoire correctement, le voyant situé à côté de l'emplacement d'insertion de la carte clignote en jaune et le message d'erreur **Carte à l'envers** ou **Carte mal introduite** s'affiche sur l'écran du panneau de configuration.



Attention N'essayez jamais de retirer une carte mémoire pendant sa lecture. Vous risqueriez d'endommager les fichiers qu'elle contient. Vous pouvez retirer la carte en toute sécurité lorsque le voyant situé à côté de l'emplacement d'insertion a cessé de clignoter.

2. Si la carte contient des fichiers photo qui n'ont encore jamais été transférés, l'ordinateur affiche un message vous demandant si vous voulez enregistrer les fichiers photo sur votre ordinateur.
3. Cliquez sur l'option d'enregistrement.

Cette opération permet d'enregistrer toutes les nouvelles photos de la carte mémoire sur votre ordinateur.

Utilisateurs Windows : Par défaut, les fichiers de photos sont enregistrés dans les dossiers dont le mois et l'année correspondent à la date de retrait des fichiers de l'appareil photo. Ces dossiers sont créés sous **C:\Documents and Settings \nom_utilisateur\Mes documents\Mes images** sous Windows XP et Windows 2000.

Utilisateurs Macintosh : Par défaut, les fichiers sont enregistrés, sur votre ordinateur, dans le dossier **Disque dur : Documents :**

Données HP tout-en-un :Photos (OS 9) ou Disque dur :Utilisateurs : Nom d'utilisateur :Images : Photos HP (OS X).

Lorsque l'appareil HP Tout-en-un termine la lecture de la carte, le voyant d'état situé à côté de l'emplacement d'insertion de la carte mémoire arrête de clignoter et reste allumé. Le nom du premier fichier sur la carte mémoire apparaît sur l'écran du panneau de configuration.

Pour naviguer au travers des fichiers sur la carte mémoire, appuyez sur la touche ◀ ou ▶ pour avancer ou reculer d'un fichier, à raison d'un fichier à la fois. Maintenez la touche ◀ ou ▶ enfoncée pour vous déplacer rapidement vers l'avant ou vers l'arrière.

Impression de photos à partir d'un index photos

Un index photos est un moyen simple et pratique de sélectionner des photos et d'en imprimer à partir d'une carte mémoire, sans avoir besoin d'un ordinateur. Un index photos peut être composé de plusieurs pages. Il contient des vues miniatures des photos stockées sur la carte mémoire. Le nom de fichier, le numéro d'index et la date apparaissent sous chaque miniature. Les index photos permettent également de créer rapidement un catalogue imprimé de vos photos. Pour imprimer des photos à l'aide d'un index, vous devez imprimer l'index, le compléter et le numériser.

L'impression de photos à partir d'un index photos s'effectue en trois étapes : impression d'un index photos, renseignement de l'index photos et numérisation de l'index photos. Cette section contient des informations détaillées sur les trois étapes.

Conservez la carte mémoire dans l'emplacement jusqu'à ce que vous ayez terminé les trois étapes (impression, renseignement et numérisation de l'index photos) et que vos photos aient été imprimées. Si vous retirez la carte mémoire ou introduisez une carte mémoire différente, les photos que vous sélectionnez ne seront pas imprimées.

Impression d'un index photos

Pour utiliser un index photos, la première étape consiste à l'imprimer à partir de l'appareil HP Tout-en-un.

1. Insérez la carte mémoire dans l'emplacement approprié de l'appareil HP Tout-en-un.



Remarque Conservez la carte mémoire dans l'emplacement jusqu'à ce que vous ayez terminé l'impression, le renseignement et la numérisation de l'index photos et que vos photos aient été imprimées. Si vous retirez la carte mémoire ou introduisez une carte mémoire différente, les photos que vous sélectionnez ne seront pas imprimées.

2. Appuyez sur **Index photos**, puis sur **OK**.
Ces commandes ont pour effet d'afficher le menu **Index photos** et de sélectionner **Imprimer**.



Remarque Selon le nombre de photos présentes sur la carte mémoire, le temps d'impression d'un index photos peut varier sensiblement.

3. Si la carte contient plus de 20 photos, le menu **Sélect. photos** s'affiche. Appuyez sur ► pour afficher l'option à sélectionner, puis appuyez sur **OK**.
 - **Toutes**
 - **20 dernières**
 - **Plage personnalisée**
4. Si vous choisissez **Plage personnalisée**, entrez le numéro d'index de la première et de la dernière photo à imprimer. Lorsque l'invite **Première photo** s'affiche, appuyez sur ► jusqu'à ce que le numéro de la première photo dans la plage s'affiche, puis appuyez sur **OK**.



Remarque Si vous entrez un numéro incorrect, appuyez sur **Annuler** pour annuler la procédure, puis recommencez depuis le début.

5. Lorsque l'invite **Dernière photo** s'affiche, appuyez sur ► jusqu'à ce que le numéro de la dernière photo dans la page s'affiche, puis appuyez sur **OK**.

Remplissage de l'index photos

Après avoir imprimé un index, vous pouvez l'utiliser pour sélectionner les photos que vous voulez imprimer.



Remarque Pour obtenir une qualité d'impression optimale, utilisez une cartouche d'impression photo. Les cartouches d'impression photo et couleur permettent d'obtenir six encres différentes. Pour plus d'informations, reportez-vous à la rubrique [Utilisation d'une cartouche d'impression photo](#).



Remplissage d'un index photos

1. Sélectionnez les photos à imprimer à l'aide d'un stylo ou d'un crayon noir en remplissant les cercles situés sous les images miniatures de l'index.
2. Sélectionnez un style de mise en page en remplissant un cercle à l'étape 2 de l'index photos.

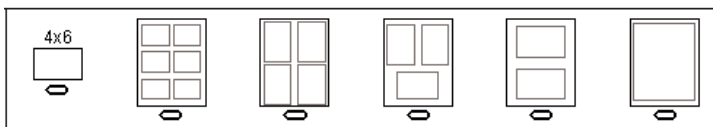

Remarque Pour afficher la définition des paramètres d'impression par rapport à ceux de l'index photos, vous pouvez imprimer les photos directement à partir du panneau de configuration. Pour plus d'informations, reportez-vous à la rubrique [Impression de photos directement depuis une carte mémoire](#).

Numérisation d'un index photos

L'étape finale de l'utilisation d'un index photos consiste à numériser l'index renseigné pour démarrer l'impression de vos photos.



Conseil Assurez-vous que la vitre de l'appareil HP Tout-en-un est parfaitement propre pour numériser correctement l'index photos. Pour plus d'informations, reportez-vous à la rubrique [Nettoyage de la vitre](#).

1. Placez l'index photos face vers le bas dans le coin avant droit de la vitre. Assurez-vous que l'index est bien calé contre les bords avant et droit de la vitre. Fermez le capot.

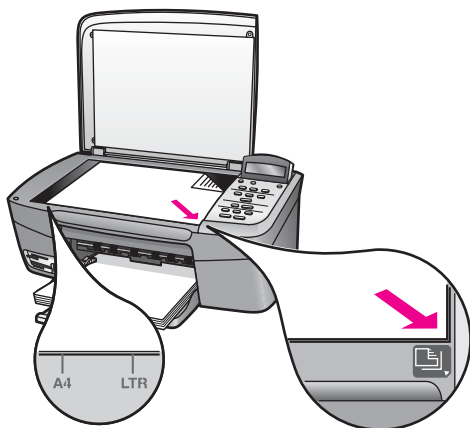

2. Chargez du papier photo dans le bac à papier. Assurez-vous que la carte mémoire utilisée pour imprimer l'index photos est toujours insérée lorsque vous numériser l'index photos.
3. Appuyez sur **Index photos**, puis sur ► pour sélectionner **Numérisation**.
4. Appuyez sur **OK**.

L'appareil HP Tout-en-un numériser l'index photos et imprime les photos sélectionnées.

Définition des options d'impression photo

Vous pouvez définir les options d'impression de l'appareil HP Tout-en-un à partir du panneau de configuration, notamment le type et le format de papier ou la mise en page.

Cette section contient les rubriques suivantes : définition des options d'impression de photos, modification des options d'impression et configuration de nouvelles options d'impression de photos par défaut.



Conseil Vous pouvez également utiliser le logiciel **HP Image Zone** lors de l'impression de photos. Pour plus d'informations, reportez-vous à l'**aide HP Image Zone**.

Utilisation du menu Photo pour définir les options d'impression de photos

Le menu **Photo** permet d'accéder à divers paramètres relatifs à l'impression des photos : nombre de copies, type de papier, etc. Les mesures et dimensions par défaut varient selon les pays/régions.

1. Insérez la carte mémoire dans l'emplacement approprié de l'appareil HP Tout-en-un.
2. Appuyez sur **Menu Photo**.
Le menu **Photo** s'affiche.
3. Appuyez plusieurs fois sur **Menu Photo** pour afficher sur l'écran du panneau de configuration le paramètre à modifier :

Paramètre	Description
Sélect. photos	Permet de sélectionner les photos à imprimer. Toutes sélectionne toutes les photos sur la carte mémoire, alors que Personnalisée permet de sélectionner manuellement chaque photo à imprimer.
Nombre de copies	Permet de définir le nombre de copies à imprimer.
Format d'image	Permet de définir le format d'impression de l'image. La plupart des choix proposés sont explicites, à deux exceptions près : Remplir la page entière et Page entière . <ul style="list-style-type: none">– Le paramètre Remplir la page entière redimensionne l'image de façon à ce qu'elle recouvre tout le papier imprimé sans laisser de bordure blanche. Il peut y avoir un peu de recadrage.– Le paramètre Page entière redimensionne l'image de façon à ce qu'elle couvre une surface maximale de la page tout en conservant les proportions d'origine, sans recadrage. L'image est centrée sur la page et entourée d'une bordure blanche.
Format papier	Permet de sélectionner le format de papier pour l'impression en cours. Le paramètre Automatique définit un grand format de papier (Lettre ou A4) ou un petit format 10 x 15 cm variable selon les pays/régions. Lorsque les paramètres Format papier et Type de papier sont tous deux définis sur Automatique , l'appareil HP Tout-en-un sélectionne les options optimales pour l'impression en cours. Les autres paramètres Format papier permettent de modifier les paramètres automatiques.
Type de papier	Permet de sélectionner le type de papier pour l'impression en cours. Le paramètre Automatique

Paramètre	Description
	permet à l'appareil HP Tout-en-un de détecter et de définir automatiquement le type de papier. Lorsque les paramètres Format papier et Type de papier sont tous deux définis sur Automatique , l'appareil HP Tout-en-un sélectionne les meilleures options pour l'impression en cours. Les autres paramètres Type de papier vous permettent de modifier les paramètres automatiques.
Style mise en page	Permet de sélectionner l'un des deux styles de mise en page pour l'impression en cours. Le style Economie de papier fait tenir autant de photos que possible sur le papier, en les faisant pivoter et en les recadrant au besoin. Les styles Album conservent l'orientation des photos d'origine. Album fait référence à l'orientation de la page, pas aux photos elles-mêmes. Il peut y avoir un peu de recadrage.
Mise au point intelligente	Permet d'activer ou de désactiver la fonction de mise au point numérique automatique des photos. Le paramètre Mise au point intelligente ne concerne que les tirages papier des photos. Il ne modifie pas le fichier image actuel sur la carte mémoire. Le paramètre Mise au point intelligente est activé par défaut.
Flash numérique	Permet d'illuminer les photos sombres. Le paramètre Flash numérique ne concerne que les tirages papier des photos. Il ne modifie pas le fichier image actuel sur la carte mémoire. Le paramètre Flash numérique est désactivé par défaut.
Nouveaux paramètres par défaut	Permet de définir les options d'impression en cours comme nouveaux paramètres par défaut.

Modification des options d'impression

Vous pouvez modifier chacun des paramètres du menu **Options d'impression** de la même manière.

- Appuyez plusieurs fois sur **Menu Photo** pour afficher toutes les options. L'option sélectionnée est mise en surbrillance et sa valeur par défaut éventuelle apparaît sur la seconde ligne de l'écran du panneau de configuration.
- Modifiez le paramètre et appuyez sur **OK**.

Pour plus d'informations sur la définition des options d'impression photo par défaut, reportez-vous à la rubrique **Définition de nouvelles valeurs par défaut pour les options d'impression photo**.

Définition de nouvelles valeurs par défaut pour les options d'impression photo

Vous pouvez modifier les valeurs par défaut des options d'impression photo à partir du panneau de configuration.

1. Appuyez sur **Menu Photo** jusqu'à ce que l'option à modifier s'affiche.
2. Modifiez les options à votre gré. Une fois la modification d'une option terminée, appuyez sur **OK**.
3. Appuyez sur **Menu Photo** jusqu'à ce que **Nvx prm. défaut** s'affiche sur l'écran du panneau de configuration.
4. Appuyez sur ► pour sélectionner **Oui**, puis appuyez sur **OK**.
Toutes les valeurs en cours deviennent les nouveaux paramètres par défaut.

Impression de photos directement depuis une carte mémoire

Vous pouvez insérer une carte mémoire dans l'appareil HP Tout-en-un et utiliser le panneau de configuration pour imprimer des photos. Pour plus d'informations sur l'impression de photos sur l'appareil HP Tout-en-un à partir d'un appareil photo compatible PictBridge, reportez-vous à la rubrique [Impression de photos à partir d'un appareil photo numérique compatible PictBridge](#).

Cette section contient les rubriques suivantes : impression de photos individuelles, création de photos sans bordures et désélection de photos.



Remarque Avant d'imprimer des photos, vous devez sélectionner les options associées au type de papier approprié et à l'amélioration des photos. Pour plus d'informations, reportez-vous à la section [Définition des options d'impression photo](#). Vous pouvez également souhaiter utiliser la cartouche d'impression photo pour obtenir une qualité d'impression supérieure. Pour plus d'informations, reportez-vous à la section [Utilisation d'une cartouche d'impression photo](#).

Le logiciel **HP Image Zone** vous permet d'effectuer bien d'autres opérations que la simple impression de vos photos. En effet, avec le logiciel, vous êtes en mesure d'utiliser vos photos pour réaliser des transferts sur tissu, des affiches, des banderoles, des autocollants et bien d'autres projets créatifs. Pour plus d'informations, consultez l'**Aide HP Image Zone** fournie avec le logiciel.

Impression de photos individuelles

Vous pouvez imprimer des photos directement à partir du panneau de configuration sans utiliser un index photos.

1. Insérez la carte mémoire dans l'emplacement approprié de l'appareil HP Tout-en-un.
Le voyant d'état en regard des emplacements de carte mémoire s'allume.
2. Chargez du papier photo dans le bac à papier. Assurez-vous que son format correspond aux dimensions de la photo à imprimer.
3. Appuyez sur ◀ ou ▶ pour reculer ou avancer dans les noms de fichier sur la carte mémoire. Lorsque le nom de fichier de la photo à imprimer s'affiche sur

l'écran du panneau de configuration, appuyez sur **Sélect. photos**. Une coche apparaît en regard du nom de fichier sélectionné.

4. Appuyez sur **Menu Photo** pour afficher le menu **Photo**, puis modifiez les options d'impression à votre convenance. Les options d'impression reprennent leurs valeurs par défaut une fois l'impression terminée.
5. Appuyez sur **Imprimer photos** pour imprimer les photos sélectionnées.

Création d'impressions sans bordure

L'appareil HP Tout-en-un se distingue par sa capacité exceptionnelle à réaliser des impressions professionnelles sans bordures à partir de photos enregistrées sur une carte mémoire

1. Insérez la carte mémoire dans l'emplacement approprié de l'appareil HP Tout-en-un.
Le voyant d'état en regard des emplacements de carte mémoire s'allume.
2. Appuyez sur ◀ ou ▶ pour reculer ou avancer dans les noms de fichier sur la carte mémoire. Lorsque le nom de fichier de la photo à imprimer s'affiche sur l'écran du panneau de configuration, appuyez sur **Sélect. photos**. Une coche apparaît en regard du nom de fichier sélectionné.
3. Chargez du papier photo de format 10 x 15 cm dans le bac à papier.



Conseil Si le papier photo utilisé est perforé, chargez-le de manière à ce que les perforations soient le plus près de vous.

4. Appuyez sur **Imprimer photos** pour imprimer les photos sélectionnées sans bordures.

Désélection de photos

Vous pouvez désélectionner des photos à partir du panneau de configuration.

- Effectuez l'une des opérations suivantes :
- Appuyez sur **Sélect. photos** pour désélectionner le fichier actuellement sélectionné sur l'écran.
 - Appuyez sur **Annuler** pour désélectionner **tous** les fichiers et revenir à l'écran d'origine.

Impression de photos à partir d'un appareil photo numérique compatible PictBridge

L'appareil HP Tout-en-un prend en charge la norme PictBridge, qui permet de connecter un appareil photo compatible sur le port appareil photo et d'imprimer des photos JPEG stockées sur la carte mémoire de l'appareil photo.



Remarque Lorsque l'impression s'effectue depuis le port PictBridge, l'appareil HP Tout-en-un gère uniquement le format de fichier JPEG. Pour plus d'informations sur le changement de format d'un appareil photo numérique compatible PictBridge, reportez-vous à la documentation fournie avec l'appareil.

1. Assurez-vous que l'appareil HP Tout-en-un est sous tension et que le processus d'initialisation est terminé.
2. A l'aide du câble USB fourni avec l'appareil photo numérique PictBridge, connectez ce dernier sur le port appareil photo situé sur la face avant de l'appareil HP Tout-en-un.
3. Mettez l'appareil photo sous tension et vérifiez qu'il est bien en mode PictBridge.



Remarque Lorsque l'appareil photo est correctement connecté, le voyant d'état en regard de l'emplacement de carte mémoire s'allume. Le voyant d'état clignote en vert lors d'une impression à partir de l'appareil photo.

Pour plus d'informations sur l'impression à partir d'un appareil photo numérique compatible PictBridge, consultez la documentation fournie avec votre appareil photo.

Si l'appareil photo n'est pas compatible PictBridge ou n'est pas en mode PictBridge, le voyant d'état clignote en jaune et un message d'erreur s'affiche sur l'écran de l'ordinateur (si le logiciel HP Tout-en-un est installé). Déconnectez l'appareil photo, résolvez le problème et reconnectez l'appareil. Pour plus d'informations sur la résolution de problèmes liés au port appareil photo PictBridge, reportez-vous à l'**aide au dépannage** fournie avec le logiciel **HP Image Zone**.

Une fois l'appareil photo compatible PictBridge correctement connecté à l'appareil HP Tout-en-un, vous pouvez imprimer vos photos. Assurez-vous que le papier chargé dans l'appareil HP Tout-en-un correspond au paramètre défini dans votre appareil photo. Si le paramètre de format de papier sur l'appareil photo est défini sur la valeur par défaut, l'appareil HP Tout-en-un utilise le papier chargé dans le bac d'alimentation. Reportez-vous au manuel d'utilisateur de l'appareil photo pour plus d'informations sur l'impression à partir de l'appareil photo.



Conseil Si vous possédez un ancien appareil photo numérique HP qui ne prend pas en charge la norme PictBridge, vous pouvez malgré tout imprimer directement sur l'appareil HP Tout-en-un. Connectez l'appareil photo au port USB situé à l'arrière de l'appareil HP Tout-en-un et non sur le port appareil photo. Cette option ne fonctionne qu'avec des appareils photo numériques HP.

Impression de la photo actuelle

Le bouton **Imprimer photos** permet d'imprimer le fichier affiché sur l'écran du panneau de configuration.

1. Insérez la carte mémoire dans l'emplacement approprié de l'appareil HP Tout-en-un.
2. Naviguez vers le nom du fichier de photos à imprimer.
3. Appuyez sur **Imprimer photos** pour imprimer la photo avec les réglages en cours.

Impression d'un fichier DPOF

Le format DPOF (Digital Print Order Format) est un format de fichier standard qui peut être créé par certains appareils photo numériques. Lorsque vous sélectionnez des photos avec votre appareil photo, celui-ci crée un fichier DPOF indiquant les photos marquées pour l'impression. Votre appareil HP Tout-en-un peut lire le fichier DPOF à partir de la carte mémoire, vous évitant ainsi de devoir sélectionner à nouveau les photos à imprimer.



Remarque Tous les appareils photo numériques n'offrent pas la possibilité de marquer les photos à imprimer. Consultez la documentation de votre appareil photo numérique pour savoir s'il prend en charge le format DPOF. L'appareil HP Tout-en-un prend en charge le format DPOF 1.1.

Lorsque vous imprimez des photos sélectionnées sur l'appareil photo, les paramètres d'impression de l'appareil HP Tout-en-un ne s'appliquent pas. Les paramètres de mise en page et de nombre de copies contenus dans le fichier DPOF prévalent sur ceux de l'appareil HP Tout-en-un.

Le fichier DPOF est stocké par l'appareil photo numérique sur une carte mémoire. Il contient les informations suivantes :

- photos à imprimer
- nombre d'exemplaires de chaque photo à imprimer
- rotation appliquée à une photo
- recadrage appliqué à une photo
- impression d'un index (miniatures des photos sélectionnées)

Impression des photos sélectionnées sur l'appareil photo

1. Insérez la carte mémoire dans le logement approprié de l'appareil HP Tout-en-un. Si la carte contient des photos DPOF, l'invite **Impression DPOF** s'affiche sur l'écran du panneau de configuration.
2. Effectuez l'une des opérations suivantes :
 - Appuyez sur **OK** pour imprimer toutes les photos au format DPOF contenues sur la carte mémoire. Ceci sélectionne **Oui** et imprime les photos à l'aide des paramètres DPOF.
 - Appuyez sur **►**, puis sur **OK**. Ceci sélectionne **Non** et omet l'impression DPOF.

7 Utilisation des fonctions de copie

L'appareil HP Tout-en-un permet de réaliser des copies couleur et noir et blanc de haute qualité sur de nombreux types de support, y compris sur des transparents. Vous pouvez agrandir ou réduire la taille d'un original pour le faire tenir sur un format de papier spécifique, ajuster la luminosité et l'intensité des couleurs de la copie et utiliser des fonctions spéciales pour réaliser des copies de haute qualité de vos photos, notamment des copies sans bordures au format 10 x 15 cm.

Ce chapitre fournit des instructions pour accroître la vitesse de copie, améliorer la qualité de copie, définir le nombre de copies à imprimer, choisir le type et format de papier appropriés à une tâche, réaliser des affiches et créer des transferts sur tissu.



Conseil Pour obtenir des résultats de copie optimaux pour des projets de copie standard, définissez le format du papier sur **Lettre** ou **A4**, le type de papier sur **Papier ordinaire** et la qualité de copie sur **Rapide**.

- Pour plus d'informations sur la définition du format de papier, reportez-vous à la rubrique [Définition du format de papier de copie](#).
- Pour plus d'informations sur la définition du type de papier, reportez-vous à la rubrique [Définition du type de papier de copie](#).
- Pour plus d'informations sur la définition de la qualité de copie, reportez-vous à la rubrique [Augmentation de la vitesse de copie ou de la qualité](#).

Vous pouvez apprendre à réaliser des projets de copie de photo, telles que l'impression de copies de photos sans bordures, l'agrandissement et la réduction de copies de photos suivant vos préférences, la réalisation de plusieurs copies de photos sur une page et l'apport d'améliorations de qualité aux copies de photos pâles.



Réalisation d'une copie sans bordures 10 x 15 cm (4 x 6 pouces) d'une photo.



Copie d'une photo 10 x 15 cm (4 x 6 pouces) sur une page entière.

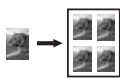

Réalisation de plusieurs copies d'une photo sur une seule page.

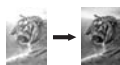

Amélioration des zones claires de la copie.

Définition du format de papier de copie

Vous pouvez définir le format du papier sur l'appareil HP Tout-en-un. Le format de papier sélectionné doit correspondre au papier chargé dans le bac à papier. Le paramètre de format de papier par défaut pour la copie est **Automatique**, ce qui signifie que l'appareil HP Tout-en-un détecte le format de papier placé dans le bac à papier.

1. Assurez-vous que le bac à papier contient du papier.
2. Chargez l'original face vers le bas dans l'angle avant droit de la vitre.

3. Appuyez sur **Menu Copie** jusqu'à ce que **Format pap copie** s'affiche.
4. Appuyez sur ► jusqu'à ce que le format de papier souhaité apparaisse.
5. Appuyez sur **OK** pour sélectionner le format affiché.
6. Appuyez sur le bouton **Copier Noir** ou **Copier Couleur**.

Type de papier	Paramètres de format conseillés
Papier pour copieur, multi-usage ou ordinaire	Lettre ou A4
Papiers jet d'encre	Lettre ou A4
Transferts sur tissu	Lettre ou A4
Papier à en-tête	Lettre ou A4
Papiers photo	10 x 15 cm ou 10 x 15 cm sans bordures 13 x 18 cm ou 13 x 18 cm sans bordures 4 x 6 pouces ou 4 x 6 sans bordures 5 x 7 pouces ou 5 x 7 sans bordures Lettre ou Lettre sans bordures A4 ou A4 sans bordures Format L ou Format L sans bordures (Japon uniquement)
Cartes Hagaki	Hagaki ou Hagaki sans bordures (Japon uniquement)
Films transparents	Lettre ou A4

Définition du type de papier de copie

Vous pouvez définir le type de papier sur l'appareil HP Tout-en-un. Le paramètre de type de papier par défaut pour la copie est **Automatique**, ce qui signifie que l'appareil HP Tout-en-un détecte le type de papier placé dans le bac à papier.

Si vous utilisez des papiers spéciaux ou si la qualité d'impression est médiocre avec le paramètre **Automatique**, vous pouvez définir manuellement le type de papier à partir du **Menu Copie**.



Remarque L'appareil HP Tout-en-un ne peut pas détecter automatiquement les films transparents. Pour obtenir des résultats optimaux, définissez le type de papier sur **Transparent** avant de démarrer la copie.

1. Assurez-vous que le bac à papier contient du papier.
2. Chargez l'original face vers le bas dans l'angle avant droit de la vitre.
3. Appuyez sur **Menu Copie** jusqu'à ce que **Type de papier copie** s'affiche.
4. Appuyez sur ► jusqu'à ce que le paramètre de type de papier souhaité apparaisse, puis appuyez sur **OK**.

5. Appuyez sur **Copier Noir** ou sur **Copier Couleur**.

Consultez le tableau suivant pour déterminer le paramètre à sélectionner en fonction du papier chargé dans le bac à papier.

Type de papier	Paramètre du panneau de configuration
Papier de copie ou à en-tête	Papier ordinaire
Papier blanc brillant HP	Papier ordinaire
Papier photo HP Premium Plus, brillant	Photo Premium
Papier photo HP Premium Plus, mat	Photo Premium
Papier photo HP Premium Plus 4 x 6 pouces	Photo Premium
Papier photo HP	Papier photo
Papier photo polyvalent HP	Photo ordinaire
Papier photo polyvalent HP, semi-brillant	Polyvalent mat
Autre papier photo	Autre photo
Support pour transfert sur tissu HP (pour tissus couleur)	Transfert sur tissu
Support pour transfert sur tissu HP (pour tissus clairs ou blancs)	Transf. tissu inversé
Papier HP Premium	Jet d'encre Premium
Autre papier pour imprimante jet d'encre	Jet d'encre Premium
Papier pour brochure et dépliant pro. HP, brillant	Brochure, glacé
Papier pour brochure et dépliant pro. HP, mat	Brochure, mat
Film transparent jet d'encre HP Premium ou Premium Plus	Transparent
Autre film transparent	Transparent
Hagaki ordinaire (Japon uniquement)	Papier ordinaire
Hagaki brillant (Japon uniquement)	Photo Premium
L (Japon uniquement)	Photo Premium

Augmentation de la vitesse de copie ou de la qualité

L'appareil HP Tout-en-un propose trois options qui affectent la vitesse et la qualité de la copie.

- L'option **Normale** donne un résultat de haute qualité. Il s'agit de l'option recommandée pour la plupart des travaux de copie. L'option **Normale** est plus rapide que l'option **Optimale**.
- L'option **Optimale** permet d'obtenir une copie de qualité optimale sur tous les types de papier et élimine l'effet de traîne se produisant parfois dans les zones unies. La copie est plus lente avec l'option **Optimale** qu'avec les autres paramètres.
- L'option **Rapide** permet d'effectuer des copies encore plus rapidement que l'option **Normale**. La qualité du texte est comparable à celle de l'option **Normale**, mais celle des graphiques peut être médiocre. Le paramètre **Rapide** utilise moins d'encre et accroît la durée de vie de vos cartouches d'impression.

Modification de la qualité de copie à partir du panneau de configuration

1. Assurez-vous que le bac à papier contient du papier.
2. Chargez l'original face à numériser vers le bas dans l'angle avant droit de la vitre.
3. Appuyez sur **Menu Copie** jusqu'à ce que **Qualité copie** s'affiche.
4. Appuyez sur **▶** jusqu'à ce que le paramètre de qualité approprié apparaisse, puis appuyez sur **OK**.
5. Appuyez sur **Copier Noir** ou sur **Copier Couleur**.

Réalisation de plusieurs copies d'un même original

Vous pouvez définir le nombre de copies à partir du panneau de configuration ou du logiciel **HP Image Zone**.

1. Assurez-vous que le bac à papier contient du papier.
2. Chargez l'original face à numériser vers le bas dans l'angle avant droit de la vitre.
3. Appuyez sur **Nombre de copies**.
4. Appuyez sur **◀** ou **▶** pour entrer le nombre de copies (sans dépasser le maximum), puis appuyez sur **OK**.

Le nombre maximal de copies varie selon le modèle.



Conseil Maintenez l'un des boutons fléchés enfoncé si vous devez entrer un nombre élevé de copies : le nombre de copies augmente ou diminue alors par incréments de 5.

5. Appuyez sur **Copier Noir** ou sur **Copier Couleur**.
Dans cet exemple, l'appareil HP Tout-en-un réalise six copies de la photo originale de format 10 x 15 cm.

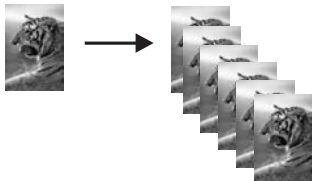

Copie d'un document noir et blanc de deux pages

Vous pouvez utiliser l'appareil HP Tout-en-un pour copier un document d'une ou plusieurs pages, en couleur ou en noir et blanc. Dans cet exemple, l'appareil HP Tout-en-un est utilisé pour copier un original noir et blanc de deux pages.

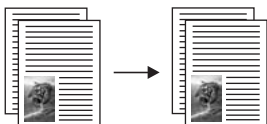

1. Assurez-vous que le bac à papier contient du papier.
2. Chargez la première page de l'original face vers le bas dans l'angle avant droit de la vitre.
3. Appuyez sur **Copier Noir**.
4. Retirez la première page de la vitre et placez la deuxième page.
5. Appuyez sur **Copier Noir**.

Réalisation d'une copie sans bordures 10 x 15 cm (4 x 6 pouces) d'une photo

Vous pouvez utiliser le paramètre **Remplir la page entière** pour réaliser une copie sans bordures d'une photo. Pour réaliser une impression sans bordures sans modifier les proportions de l'original, l'appareil HP Tout-en-un doit parfois recadrer une partie de l'image le long des marges. Le plus souvent, cette découpe passera inaperçue.

Pour obtenir des copies de photo de qualité optimale, chargez du papier photo dans le bac à papier et modifiez vos paramètres de copie en fonction du type de papier et de l'amélioration photo sélectionnés. Pour obtenir une qualité d'impression optimale, utilisez les cartouches d'impression photo. Les cartouches d'impression photo et couleur permettent d'obtenir six encres différentes. Pour plus d'informations, reportez-vous à la rubrique [Utilisation d'une cartouche d'impression photo](#).

Copie d'une photo à partir du panneau de configuration

1. Chargez du papier photo de format 10 x 15 cm dans le bac à papier.



Remarque Pour effectuer une copie sans bordures, vous devez charger du papier photo (ou un autre papier spécial). Si l'appareil HP Tout-en-un détecte du papier ordinaire dans le bac à papier, il ne réalisera pas de copie sans bordures. Votre copie aura des bordures.

2. Chargez la photo originale face vers le bas dans l'angle avant droit de la vitre. Disposez la photo sur la vitre en veillant à ce que sa longueur se situe le long du bord avant de la vitre.
3. Appuyez sur **Réduire/Agrandir**.
Le menu **Réduire/Agrandir** s'affiche.
4. Appuyez sur ► jusqu'à ce que l'option **Remplir la page entière** apparaisse, puis appuyez sur **OK**.
5. Appuyez sur **Copier Couleur**.
L'appareil HP Tout-en-un réalise une copie sans bordures 10 x 15 cm de la photo d'origine, comme illustré ci-dessous.



Conseil Si la sortie comporte des bordures, définissez le format de papier sur l'option appropriée du menu Sans bordures, définissez le type de papier sur **Papier photo**, définissez l'amélioration sur **Photo**, puis réessayez.

- Pour plus d'informations sur la définition du format de papier, reportez-vous à la section [Définition du format de papier de copie](#).
- Pour plus d'informations sur la définition du type de papier, reportez-vous à la section [Définition du type de papier de copie](#).
- Pour plus d'informations sur la définition de l'amélioration **Photo**, reportez-vous à la section [Amélioration des zones claires de la copie](#).

Copie d'une photo 10 x 15 cm (4 x 6 pouces) sur une page entière

Vous pouvez utiliser le paramètre **Remplir la page entière** pour remplir la zone imprimable du format de papier chargé dans le bac à papier. Dans cet exemple, le paramètre **Remplir la page entière** est utilisé pour agrandir une photo 10 x 15 cm pour réaliser une copie sans bordures pleine page. Lorsque vous copiez une photo, utilisez la cartouche d'impression photo pour obtenir une qualité d'impression optimale. Les cartouches d'impression photo et couleur permettent d'utiliser six encres différentes. Pour plus d'informations, reportez-vous à la section [Utilisation d'une cartouche d'impression photo](#).



Remarque Pour réaliser une impression sans bordures sans modifier les proportions de l'original, l'appareil HP Tout-en-un doit parfois recadrer une partie de l'image le long des marges. Le plus souvent, cette découpe passera inaperçue.

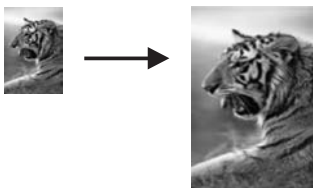

Copie d'une photo sur une page entière à partir du panneau de configuration



Remarque La vitre et le capot doivent être propres pour que cette fonction soit opérationnelle. Pour plus d'informations, reportez-vous à la section [Nettoyage de l'appareil HP Tout-en-un](#).

1. Chargez du papier photo Lettre ou A4 dans le bac à papier.



Remarque Pour effectuer une copie sans bordures, vous devez charger du papier photo (ou un autre papier spécial). Si l'appareil HP Tout-en-un détecte du papier ordinaire dans le bac à papier, il ne réalisera pas de copie sans bordures. Votre copie aura des bordures.

2. Chargez la photo originale face vers le bas dans l'angle avant droit de la vitre. Disposez la photo sur la vitre en veillant à ce que sa longueur se situe le long du bord avant de la vitre.
3. Appuyez sur **Réduire/Agrandir**.
4. Appuyez sur ► jusqu'à ce que l'option **Remplir la page entière** apparaisse, puis appuyez sur **OK**.
5. Appuyez sur **Copier Couleur**.



Conseil Si la sortie n'est pas sans bordures, définissez le format de papier sur **Lettre sans bordures** ou **A4 sans bordures**, définissez le type de papier sur **Papier photo**, définissez le paramètre d'amélioration sur **Photo**, puis réessayez.

- Pour plus d'informations sur la définition du format de papier, reportez-vous à la section [Définition du format de papier de copie](#).
- Pour plus d'informations sur la définition du type de papier, reportez-vous à la section [Définition du type de papier de copie](#).
- Pour plus d'informations sur la définition de l'amélioration **Photo**, reportez-vous à la section [Amélioration des zones claires de la copie](#).

Réalisation de plusieurs copies d'une photo sur une seule page

Vous pouvez imprimer plusieurs copies d'un original sur une seule page en sélectionnant un format d'image à partir du menu **Réduire/Agrandir**.

Une fois un des formats disponibles sélectionné, vous serez peut-être invité à imprimer plusieurs copies de la photo sur la feuille chargée dans le bac à papier.

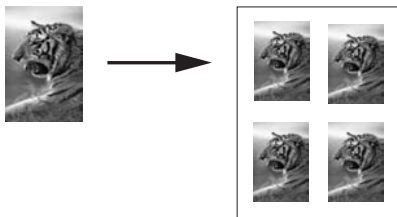

Réalisation de plusieurs copies d'une photo sur une page à partir du panneau de configuration

1. Assurez-vous que le bac à papier contient du papier.



Conseil Pour que la copie d'une photo soit de la meilleure qualité qui soit, chargez le papier photo dans le bac à papier.

2. Chargez la photo originale face vers le bas dans l'angle avant droit de la vitre. Disposez la photo sur la vitre en veillant à ce que sa longueur se situe le long du bord avant de la vitre.
3. Appuyez sur **Réduire/Agrandir**.
4. Appuyez sur ► jusqu'à ce que **Format d'image** apparaisse, puis appuyez sur **OK**.
5. Appuyez sur ► pour sélectionner le format auquel vous voulez copier la photo, puis appuyez sur **OK**.

Selon le format d'image sélectionné, le message **Plus. sur page ?** peut s'afficher pour déterminer si vous voulez imprimer plusieurs copies de la photo pour remplir le papier dans le bac, ou simplement une seule copie

Lorsque vous utilisez de grands formats, vous n'avez pas à indiquer le nombre d'images à placer sur la page. Dans ce cas, en effet, seule une image est copiée sur la page.

6. Si le message **Plus. sur page ?** s'affiche, appuyez sur ► pour sélectionner **Oui** ou **Non**, puis appuyez sur **OK**.
7. Appuyez sur **Copier Couleur**.

Redimensionnement d'un original à l'aide de paramètres personnalisés

Vous pouvez utiliser vos propres paramètres personnalisés pour réduire ou agrandir une copie d'un original.

1. Assurez-vous que le bac à papier contient du papier.
2. Chargez l'original face vers le bas dans l'angle avant droit de la vitre.
3. Appuyez sur **Réduire/Agrandir**.
4. Appuyez sur ► jusqu'à ce que **Personnalisé 100 %** s'affiche, puis appuyez sur **OK**.
5. Appuyez sur ◀ ou ► pour modifier le pourcentage d'agrandissement/réduction, puis appuyez sur **OK**.



Conseil Si vous maintenez enfoncée une des touches fléchées, le pourcentage d'agrandissement/réduction change par incréments de 5.

- Appuyez sur **Copier Noir** ou sur **Copier Couleur**.

Redimensionnement d'un original pour le faire tenir sur du papier Lettre ou A4

Si l'image ou le texte de l'original remplit toute la feuille sans laisser de marges, utilisez la fonction **Page entière** pour réduire l'original et éviter la perte de texte ou d'images sur les bords de la feuille.

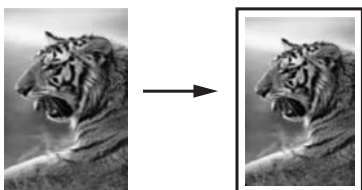

Conseil Vous pouvez aussi utiliser la fonction d'**ajustement** pour agrandir une petite photo à la taille de la zone imprimable d'une page. Pour réaliser cette opération sans modifier les proportions de l'original ni couper les bords, il se peut que l'appareil HP Tout-en-un laisse une marge non uniforme sur les bords du papier.

Redimensionnement d'un document à partir du panneau de configuration

- Assurez-vous que le bac à papier contient du papier.
- Chargez l'original face à numériser vers le bas dans l'angle avant droit de la vitre.
- Appuyez sur **Menu Copie** jusqu'à ce que **Format pap copie** s'affiche.
- Appuyez sur ► jusqu'à ce que **Lettre** ou **A4** s'affiche, selon le cas, puis appuyez sur **OK**.
- Appuyez sur **Réduire/Agrandir**.
- Appuyez sur ► jusqu'à ce que l'option **Page entière** apparaisse, puis appuyez sur **OK**.
- Appuyez sur **Copier Noir** ou sur **Copier Couleur**.

Copie d'un original pâle

Vous pouvez utiliser l'option **+ clair/foncé** pour régler la luminosité des copies. Vous pouvez aussi régler l'intensité des couleurs pour les rendre plus vives ou plus douces.

- Assurez-vous que le bac à papier contient du papier.
- Chargez l'original face à numériser vers le bas dans l'angle avant droit de la vitre.
- Appuyez sur **Menu Copie** jusqu'à ce que **+ clair/foncé** s'affiche.
- Appuyez sur ► pour rendre la copie plus foncée, puis appuyez sur **OK**.



Remarque Vous pouvez également appuyer sur ◀ pour éclaircir la copie.

5. Appuyez sur **Menu Copie** jusqu'à ce que **Intens. couleurs** s'affiche.
6. Appuyez sur ▶ pour rendre l'image plus vive, puis appuyez sur **OK**.



Remarque Vous pouvez également appuyer sur ◀ pour rendre l'image plus pâle.

7. Appuyez sur **Copier Noir** ou sur **Copier Couleur**.

Réalisation de copies d'un document télécopié plusieurs fois

La fonction **Améliorations** ajuste automatiquement la qualité des documents texte en accentuant le bord des caractères noirs ou celle des photos en améliorant les couleurs claires qui risqueraient d'apparaître blanches.

L'option d'amélioration **Mixte** est l'option par défaut. Utilisez l'option d'amélioration **Mixte** pour augmenter la netteté des contours de la plupart des originaux.

Copie d'un document flou à partir du panneau de configuration

1. Assurez-vous que le bac à papier contient du papier.
2. Chargez l'original face à numériser vers le bas dans l'angle avant droit de la vitre.
3. Appuyez sur **Menu Copie** jusqu'à ce que **Améliorations** s'affiche.
4. Appuyez sur ▶ jusqu'à ce que **Texte** s'affiche, puis appuyez sur **OK**.
5. Appuyez sur **Copier Noir** ou sur **Copier Couleur**.



Conseil Si l'un des cas suivants se produit, désactivez l'amélioration **Texte** en sélectionnant **Photo** ou **Aucune** :

- Des points de couleur apparaissent autour du texte de vos copies.
- Les caractères noirs de grande taille ne sont pas correctement rendus.
- Les petits objets ou lignes en couleur présentent des parties noires.
- Des bandes horizontales granuleuses ou blanches apparaissent dans les zones de gris clair à gris moyen.

Amélioration des zones claires de la copie

Utilisez les améliorations **Photo** pour enrichir les couleurs claires qui risqueraient d'apparaître blanches. Vous pouvez aussi utiliser les améliorations **Photo** pour éliminer ou réduire l'un des problèmes suivants susceptibles de se produire lors d'une copie avec les améliorations **Texte** :

- Des points de couleur apparaissent autour du texte de vos copies.
- Les caractères noirs de grande taille ne sont pas correctement rendus.
- Les petits objets ou lignes en couleur présentent des parties noires.
- Des bandes horizontales granuleuses ou blanches apparaissent dans les zones de gris clair à gris moyen.

Copie d'une photo surexposée à partir du panneau de configuration

1. Assurez-vous que le bac à papier contient du papier.



Conseil Pour que la copie d'une photo soit de la meilleure qualité qui soit, chargez le papier photo dans le bac à papier.

2. Chargez la photo originale face vers le bas dans l'angle avant droit de la vitre. Disposez la photo sur la vitre en veillant à ce que sa longueur se situe le long du bord avant de la vitre.
3. Appuyez sur **Menu Copie** jusqu'à ce que **Améliorations** s'affiche.
4. Appuyez sur ► jusqu'à ce que **Photo** s'affiche, puis appuyez sur **OK**.
5. Appuyez sur **Copier Couleur**.

Les paramètres d'amélioration sont faciles à configurer pour les photos et les documents que vous copiez à l'aide du logiciel **HP Image Zone** fourni avec votre appareil HP Tout-en-un. D'un clic de souris, vous pouvez définir une copie de photo avec les améliorations **Photo**, une copie d'un texte avec les améliorations **Texte** ou une copie d'un document mixte avec les améliorations **Photo** et **Texte**. Pour plus d'informations, reportez-vous à l'aide en ligne du logiciel **HP Image Zone**.

Création d'un poster

Vous pouvez utiliser la fonction **Poster** pour créer un agrandissement de votre original en assemblant des sections prédéfinies.

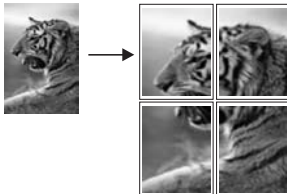

1. Assurez-vous que le bac à papier contient du papier.



Conseil Si vous copiez une photo sur un poster, utilisez du papier au format standard pour obtenir une copie de très haute qualité.

2. Chargez l'original face à numériser vers le bas dans l'angle avant droit de la vitre. Si vous copiez une photo, disposez-la sur la vitre de sorte que sa longueur se situe le long du bord avant de la vitre.
3. Appuyez sur **Réduire/Agrandir**.
4. Appuyez sur ► jusqu'à ce que **Poster** s'affiche, puis appuyez sur **OK**. La largeur par défaut des posters est de deux pages.
5. Appuyez sur ► pour modifier la largeur du poster.
6. Appuyez sur **Copier Noir** ou sur **Copier Couleur**. Une fois la largeur de poster sélectionnée, l'appareil HP Tout-en-un ajuste automatiquement la longueur pour conserver les proportions de l'original.



Conseil S'il est impossible d'agrandir l'original à la taille de poster souhaitée (parce que le taux d'agrandissement maximal est dépassé), un message d'erreur apparaît et indique la largeur maximale possible en nombre de pages. Dans ce cas, sélectionnez un format de poster plus petit et relancez la copie.

- Une fois le poster imprimé, coupez le bord des feuilles, puis assemblez-les.

Vous pouvez également être plus créatif avec vos photos en utilisant le logiciel **HP Image Zone** livré avec l'appareil HP Tout-en-un. Pour plus d'informations, reportez-vous à l'aide en ligne du logiciel **HP Image Zone**.

Préparation d'un transfert couleur sur t-shirt

Vous pouvez copier une image ou un texte sur un support de transfert pour l'appliquer ensuite sur un t-shirt, une taie d'oreiller, un napperon ou tout autre morceau de tissu.



Conseil Nous vous recommandons d'essayer d'abord le transfert sur un vieux vêtement.

- Chargez le support pour transfert sur tissu dans le bac à papier.
- Chargez l'original face à numériser vers le bas dans l'angle avant droit de la vitre. Si vous copiez une photo, disposez-la sur la vitre de sorte que sa longueur se situe le long du bord avant de la vitre.
- Appuyez sur **Menu Copie** jusqu'à ce que **Type papier copie** s'affiche.
- Appuyez sur **▶** jusqu'à ce que **Transfert sur tissu** ou **Transf. tissu inversé** s'affiche, puis appuyez sur **OK**.
 - Sélectionnez **Transfert sur tissu** comme type de papier si vous utilisez des supports HP pour transfert sur tissu couleur. Si vous utilisez des supports HP pour transfert sur tissu couleur, l'image n'a pas à être inversée pour apparaître correctement sur le tissu.
 - Sélectionnez **Transf. tissu inversé** si vous utilisez des supports HP pour transfert sur tissu clair ou blanc. L'appareil HP Tout-en-un copie automatiquement une image miroir de l'original afin qu'elle apparaisse correctement lorsque vous l'appliquez sur un tissu clair ou blanc.
- Appuyez sur **Copier Noir** ou sur **Copier Couleur**.

Modification des paramètres de copie par défaut

- Assurez-vous que le bac à papier contient du papier.
- Chargez l'original face vers le bas dans l'angle avant droit de la vitre.
- Apportez les modifications voulues aux options du **Menu Copie**.
- Appuyez sur **Menu Copie** jusqu'à ce que **Nvx prm. défaut** s'affiche.
- Appuyez sur **▶** jusqu'à ce que **Oui** apparaisse.
- Appuyez sur **OK** pour enregistrer les paramètres comme nouveaux paramètres par défaut.
- Appuyez sur **Copier Noir** ou sur **Copier Couleur**.

Les paramètres spécifiés ici ne sont enregistrés que sur le HP Tout-en-un. Les paramètres du logiciel ne sont pas modifiés. Vous pouvez enregistrer les paramètres que vous utilisez le plus fréquemment à l'aide du logiciel **HP Image Zone** fourni avec l'appareil HP Tout-en-un. Pour plus d'informations, reportez-vous à l'aide en ligne du logiciel **HP Image Zone**.

Interruption de la copie

→ Pour arrêter la copie, appuyez sur **Annuler** sur le panneau de configuration.

8 Utilisation des fonctions de numérisation

La numérisation est un procédé permettant de convertir du texte et des images en un format électronique accepté par votre ordinateur. Vous pouvez numériser tout type de support : photos, articles de magazine et documents de texte, pourvu que vous preniez soin de ne pas rayer la vitre de votre appareil HP Tout-en-un. La numérisation vers une carte mémoire rend les images numérisées encore plus portables.

Les fonctions de numérisation de l'appareil HP Tout-en-un vous seront utiles pour :

- Numériser le texte d'un article dans votre logiciel de traitement de texte et le citer dans un rapport.
- Numériser un logo et l'utiliser dans un logiciel de publication en vue d'imprimer vous-même des cartes de visite et des brochures commerciales.
- Numériser vos photos préférées pour les envoyer par courrier électronique à vos parents et amis.
- Créer un inventaire photographique de votre maison ou de votre bureau ou pour archiver vos plus précieux souvenirs dans un album électronique.



Remarque La numérisation de texte ou reconnaissance optique de caractères (OCR) permet d'importer le contenu d'articles de magazines, de livres et autres supports imprimés dans votre traitement de texte préféré ou toute autre application sous forme de texte modifiable. Prenez le temps d'apprendre à maîtriser les fonctions de reconnaissance optique pour obtenir des résultats optimaux. Ne vous attendez pas à obtenir des documents impeccables dès la première utilisation de votre logiciel de reconnaissance optique. Il vous faudra probablement un peu de temps et d'expérience pour en tirer le meilleur parti. Pour de plus amples informations sur la numérisation de documents, notamment de documents comprenant du texte et des graphiques, reportez-vous à la documentation fournie avec votre logiciel de reconnaissance optique.

Pour utiliser les fonctions de numérisation, l'appareil HP Tout-en-un et l'ordinateur doivent être connectés et sous tension. Le logiciel de HP Tout-en-un doit également être installé et lancé sur l'ordinateur avant la numérisation. Pour vérifier que le logiciel de l'appareil HP Tout-en-un fonctionne sur un ordinateur Windows, contrôlez la présence de l'icône de HP Tout-en-un dans la barre d'état du système située dans l'angle inférieur droit de l'écran, près de l'horloge. Le logiciel HP Tout-en-un sera toujours actif sur un Macintosh.



Remarque Si l'icône représentant Hewlett-Packard Digital Imaging Monitor ne figure pas dans la barre d'état du système Windows, certaines fonctionnalités de l'appareil HP Tout-en-un ne seront peut-être pas disponibles et le message d'erreur **Pas de connexion** risque de s'afficher. Pour remédier au problème, redémarrez l'ordinateur ou démarrez le logiciel **HP Image Zone**.

Pour obtenir des informations sur les numérisations réalisées à partir de l'ordinateur et sur la façon de régler, redimensionner, faire pivoter, recadrer et améliorer la netteté des numérisations, consultez l'**Aide HP Image Zone** livrée avec le logiciel.

Ce chapitre contient des informations sur l'envoi d'une numérisation en provenance ou en direction de différentes destinations et sur le réglage de l'image de prévisualisation.

Envoi d'une image numérisée vers une application

Vous pouvez numériser des originaux directement à partir du panneau de configuration.

1. Chargez l'original face à numériser vers le bas dans l'angle avant droit de la vitre.
2. Dans la zone de numérisation, appuyez sur **Numériser vers**.

Le menu **Numérisation vers** s'affiche. Le menu **Numérisation vers** présente la liste des destinations, applications comprises, pour tout document que vous numérisez. La destination par défaut est celle que vous avez sélectionnée en dernier lieu dans ce menu.

Le menu **Numérisation vers** peut être configuré. Vous pouvez définir les applications et les destinations proposées dans le menu **Numérisation vers** à l'aide du logiciel **HP Image Zone**, sur votre ordinateur.

3. Pour sélectionner une application devant recevoir une numérisation, appuyez sur ► jusqu'à ce que la destination souhaitée s'affiche sur l'écran du panneau de configuration, puis appuyez sur **Numériser**.

Un aperçu de l'image numérisée apparaît dans la fenêtre **Numérisation HP** sur l'ordinateur, où vous pouvez la modifier.

Pour savoir comment modifier une image de prévisualisation, consultez l'**Aide HP Image Zone** livrée avec le logiciel.

4. Modifiez l'aperçu d'image à votre gré dans la fenêtre **Numérisation HP**. Une fois terminé, cliquez sur **Accepter**.

Pour plus d'informations sur l'édition d'une numérisation dans la fenêtre **Numérisation HP**, reportez-vous à l'**aide en ligne du logiciel HP Image Zone**.

L'appareil HP Tout-en-un envoie la numérisation vers l'application sélectionnée. Par exemple, si vous choisissez le logiciel **HP Image Zone**, il s'ouvre automatiquement et affiche l'image.

Le logiciel **HP Image Zone** propose de nombreux outils pour modifier l'image numérisée. Vous pouvez améliorer la qualité globale de l'image en ajustant sa luminosité, sa netteté, la tonalité des couleurs ou la saturation. Vous pouvez également recadrer, redresser, faire pivoter ou redimensionner l'image. Lorsque l'image numérisée vous convient, vous pouvez l'ouvrir dans une autre application, l'envoyer par courrier électronique, l'enregistrer dans un fichier ou l'imprimer. Pour plus d'informations sur l'utilisation du logiciel **HP Image Zone**, reportez-vous à la rubrique **Galerie HP** de l'**Aide HP Image Zone**.

Envoi d'une image numérisée vers une carte mémoire

Vous pouvez envoyer une image numérisée au format JPEG vers une carte mémoire insérée dans l'un des emplacements de carte mémoire de l'appareil HP Tout-en-un. Ceci vous permet d'utiliser les fonctions de la carte mémoire pour créer des impressions sans bordures et des pages d'album à partir de l'image numérisée. Ceci

vous permet également d'accéder à l'image numérisée depuis d'autres périphériques qui prennent en charge la carte mémoire.

1. Chargez l'original face à numériser vers le bas dans l'angle avant droit de la vitre.
2. Dans la zone de numérisation, appuyez sur **Numériser vers**.
Le menu **Numérisation vers** s'affiche en répertoriant les options ou destinations disponibles. La destination par défaut est celle que vous avez sélectionnée en dernier lieu dans ce menu.
3. Appuyez sur **Numérisation vers** jusqu'à ce que **Carte mémoire** s'affiche sur l'écran du panneau de configuration.
4. Appuyez sur **Numériser**.

L'appareil HP Tout-en-un numérise l'image et enregistre le fichier sur la carte mémoire sous forme de fichier JPEG.

Arrêt de la numérisation

- Pour arrêter la numérisation, appuyez sur **Annuler** sur le panneau de configuration ou dans le logiciel **HP Image Zone**, cliquez sur **Annuler**.

9 Impression à partir d'un ordinateur

Vous pouvez utiliser l'appareil HP Tout-en-un avec toute application logicielle dotée d'une fonction d'impression. Les instructions varient légèrement selon que vous imprimez sous Windows ou Macintosh. Assurez-vous de suivre les instructions correspondant à votre système d'exploitation dans ce chapitre.

Outre les possibilités d'impression présentées dans cette section, vous pouvez imprimer des tâches d'impression spéciales telles que des impressions sans bordures et des bulletins, imprimer directement des images provenant d'une carte mémoire ou d'un appareil photo numérique prenant en charge la technologie PictBridge et utiliser des images numérisées dans des projets d'impression dans le logiciel **HP Image Zone**.

- Pour plus d'informations sur l'impression à partir d'une carte mémoire ou d'un appareil photo numérique, reportez-vous à la rubrique [Utilisation d'une carte mémoire ou d'un appareil photo PictBridge](#).
- Pour plus d'informations sur la réalisation de travaux spéciaux d'impression ou sur l'impression d'images dans le logiciel **HP Image Zone**, reportez-vous à l'[Aide HP Image Zone](#).

Impression à partir d'une application logicielle

La plupart des paramètres d'impression sont gérés automatiquement par l'application que vous utilisez pour imprimer ou par la technologie HP ColorSmart. Vous ne devez les modifier manuellement que lorsque vous changez de qualité d'impression, imprimez sur des types de papiers ou de films transparents spécifiques ou utilisez des fonctions spéciales.

Impression depuis l'application logicielle utilisée pour créer le document (utilisateurs Windows)

1. Assurez-vous que le bac à papier contient du papier.
2. Dans le menu **Fichier** de votre application logicielle, cliquez sur **Imprimer**.
3. Sélectionnez l'appareil HP Tout-en-un comme imprimante.
4. Si vous devez modifier les paramètres, cliquez sur le bouton qui ouvre la boîte de dialogue **Propriétés**.
Selon l'application logicielle utilisée, ce bouton peut se nommer **Propriétés**, **Options**, **Configuration d'imprimante**, **Imprimante** ou **Préférences**.
5. Sélectionnez les options correspondant à votre tâche d'impression dans les onglets **Papier/Qualité**, **Finition**, **Effets**, **Bases** et **Couleur**.



Conseil Vous pouvez sélectionner facilement les options appropriées à votre travail d'impression en choisissant l'une des tâches d'impression prédéfinies dans l'onglet des **raccourcis d'impression**. Cliquez sur une tâche d'impression dans la liste des **tâches réalisables**. Les paramètres par défaut de cette tâche sont définis et résumés dans l'onglet des **raccourcis d'impression**. Le cas échéant, vous pouvez modifier les

paramètres dans cet onglet, mais vous pouvez également le faire dans les autres onglets de la boîte de dialogue **Propriétés**.

6. Cliquez sur **OK** pour fermer la boîte de dialogue **Propriétés**.
7. Cliquez sur **Imprimer** ou sur **OK** pour commencer l'impression.

Impression depuis l'application logicielle utilisée pour créer le document (utilisateurs Macintosh)

1. Assurez-vous que le bac à papier contient du papier.
2. Sélectionnez l'appareil HP Tout-en-un dans le **Sélecteur** (OS 9), le **Centre d'impression** (OS 10.2 ou version antérieure) ou le logiciel **Printer Setup Utility** (OS 10.3 ou version ultérieure) avant de démarrer l'impression.
3. Dans le menu **Fichier** de votre application logicielle, sélectionnez **Mise en page**. La boîte de dialogue **Mise en page** s'affiche. Vous pouvez alors définir le format du papier, son orientation et l'échelle.
4. Définissez les attributs de page :
 - Sélectionnez le format du papier.
 - Sélectionnez l'orientation.
 - Entrez le pourcentage de mise à l'échelle.



Remarque Sous OS 9, la boîte de dialogue **Mise en page** comporte une option permettant d'imprimer une version miroir (ou inversée) de l'image et d'ajuster les marges pour les impressions recto verso.

5. Cliquez sur **OK**.
6. Dans le menu **Fichier** de votre application logicielle, sélectionnez **Imprimer**. La boîte de dialogue **Imprimer** apparaît. Si vous utilisez OS 9, le volet **Général** s'ouvre. Si vous utilisez OS X, le volet **Copies et pages** s'affiche.
7. Modifiez les paramètres d'impression pour chaque option dans le menu contextuel, selon le projet à réaliser.
8. Cliquez sur **Imprimer** pour lancer l'impression.

Modification des paramètres d'impression

Vous pouvez personnaliser les paramètres d'impression du HP Tout-en-un de manière à traiter pratiquement toutes les tâches.

Utilisateurs Windows

Avant de modifier les paramètres d'impression, vous devez décider si les modifications seront appliquées à la tâche en cours ou à toutes les futures impressions en faisant des paramètres ceux par défaut. La méthode d'affichage des paramètres d'impression dépend du fait que vous souhaitez appliquer ou non la modification à toutes les tâches d'impression futures ou uniquement à la tâche en cours.

Modification des paramètres d'impression pour toutes les tâches futures

1. Dans le **Directeur HP**, cliquez sur **Paramètres**, pointez sur **Paramètres d'impression**, puis cliquez sur **Paramètres de l'imprimante**.
2. Modifiez les paramètres d'impression et cliquez sur **Appliquer**.

Modification des paramètres d'impression pour la tâche en cours

1. Dans le menu **Fichier** de l'application logicielle, cliquez sur **Imprimer**.
2. Vérifiez que l'appareil HP Tout-en-un est l'imprimante sélectionnée.
3. Cliquez sur le bouton qui ouvre la boîte de dialogue **Propriétés**.
Selon l'application logicielle utilisée, ce bouton peut se nommer **Propriétés**, **Options**, **Configuration d'imprimante**, **Imprimante** ou **Préférences**.
4. Modifiez les paramètres d'impression et cliquez sur **Appliquer**.
5. Cliquez sur **Imprimer** ou sur **OK** dans la boîte de dialogue **Imprimer** pour procéder à l'impression.

Utilisateurs Macintosh

Utilisez les boîtes de dialogue **Mise en page** et **Imprimer** pour modifier les paramètres d'impression de la tâche. La boîte de dialogue varie selon le paramètre à modifier.

Modification du format de papier, de l'orientation et de l'échelle

1. Sélectionnez l'appareil HP Tout-en-un dans le **Sélecteur** (OS 9), le **Centre d'impression** (OS 10.2 ou version antérieure) ou le logiciel **Printer Setup Utility** (OS 10.3 ou version ultérieure) avant de démarrer l'impression.
2. Dans le menu **Fichier** de votre application logicielle, sélectionnez **Mise en page**.
3. Modifiez le format de papier, l'orientation et la mise à l'échelle à votre convenance, puis cliquez sur **OK**.

Modification de tous les autres paramètres d'impression

1. Sélectionnez l'appareil HP Tout-en-un dans le **Sélecteur** (OS 9), le **Centre d'impression** (OS 10.2 ou version antérieure) ou le logiciel **Printer Setup Utility** (OS 10.3 ou version ultérieure) avant de démarrer l'impression.
2. Dans le menu **Fichier** de votre application logicielle, sélectionnez **Imprimer**.
3. Modifiez les paramètres d'impression et cliquez sur **Imprimer** pour démarrer l'impression.

Arrêt d'une tâche d'impression

Vous pouvez arrêter une tâche d'impression à partir de l'appareil HP Tout-en-un ou de l'ordinateur, mais il est recommandé de le faire à partir de l'appareil HP Tout-en-un pour obtenir de meilleurs résultats.

Pour arrêter une tâche d'impression à partir de l'appareil HP Tout-en-un

- Appuyez sur **Annuler** sur le panneau de configuration. Le message **Impr. annulée** s'affiche sur l'écran du panneau de configuration. Si le message n'apparaît pas, appuyez à nouveau sur **Annuler**.

10 Utilisation du logiciel HP Instant Share

Le logiciel HP Instant Share vous permet de partager facilement des photos avec vos amis et votre famille. En utilisant le logiciel **HP Image Zone** installé sur votre ordinateur, vous pouvez sélectionner une ou plusieurs photos à partager, sélectionner leur destination, puis les envoyer. Vous pouvez même charger vos photos vers un album photo en ligne ou vers un service de photo-finition en ligne. La disponibilité des services varie selon les pays/régions.

Grâce à la **messagerie électronique HP Instant Share**, votre famille et vos amis sont toujours en mesure d'afficher les images reçues : finis les téléchargements volumineux ou les images trop importantes pour pouvoir être ouvertes. Votre famille et vos amis reçoivent un courrier électronique contenant des miniatures de vos photos et un lien les dirigeant vers une page Web sécurisée où ils peuvent consulter, partager, imprimer ou enregistrer vos photos en toute tranquillité.

Présentation

Si votre appareil HP Tout-en-un est connecté via USB, vous pouvez partager des photos avec vos amis et votre famille à l'aide du périphérique et du logiciel **HP Image Zone** installé sur votre ordinateur. Un périphérique connecté via USB est un appareil HP Tout-en-un raccordé à un ordinateur par un câble USB. Pour accéder à Internet, l'appareil HP Tout-en-un dépend de l'ordinateur.

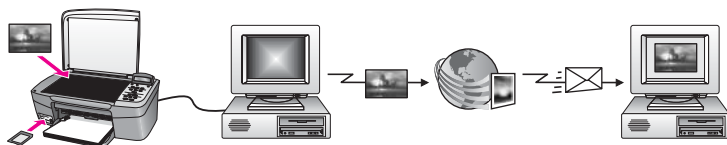

Utilisez HP Instant Share pour envoyer des images à partir de l'appareil HP Tout-en-un vers la destination de votre choix. La destination peut être une adresse électronique, un album photo en ligne ou un service photo-finition. La disponibilité des services varie selon les pays/régions.



Remarque Vous pouvez également envoyer des images sur l'imprimante photo ou sur l'imprimante connectée au réseau, d'un ami ou d'un membre de votre famille. Pour les envoyer à un périphérique, vous devez disposer d'un ID utilisateur et d'un mot de passe HP Passport. Le périphérique récepteur doit être configuré et enregistré avec HP Instant Share. Vous devrez également obtenir le nom que le destinataire a affecté au périphérique récepteur. Des instructions supplémentaires sont fournies à l'étape 6 de la section [Envoi d'images à l'aide de l'appareil HP Tout-en-un](#).

Démarrage

Vous devez disposer des éléments suivants pour utiliser le logiciel HP Instant Share avec l'appareil HP Tout-en-un :

- Un appareil HP Tout-en-un connecté à un ordinateur via un câble USB
- L'accès à Internet via l'ordinateur auquel est connecté l'appareil HP Tout-en-un
- Logiciel **HP Image Zone** installé sur l'ordinateur. Les utilisateurs Macintosh trouveront que le logiciel d'application client **HP Instant Share** est également installé.

Une fois que vous avez configuré l'appareil HP Tout-en-un et installé le logiciel **HP Image Zone**, vous êtes prêt à commencer à partager vos photos à l'aide de HP Instant Share. Pour plus d'informations sur la configuration de l'appareil HP Tout-en-un, reportez-vous au guide de configuration qui l'accompagne.

Envoi d'images à l'aide de l'appareil HP Tout-en-un

Les images peuvent être des photos ou des documents numérisés. Vous pouvez partager tous ces documents avec votre famille et vos amis à l'aide de votre appareil HP Tout-en-un et de HP Instant Share. Il vous suffit de transférer vos photos vers votre ordinateur à partir d'une carte mémoire ou de numériser une image, puis de sélectionner une ou plusieurs images à partager et de les envoyer au destinataire de votre choix.

Envoi de photos à partir d'une carte mémoire

Les photos provenant d'une carte mémoire sont transférées vers votre ordinateur à l'aide du logiciel de transfert de photo HP. Une fois les photos transférées, utilisez le logiciel **HP Image Zone** pour les partager à l'aide de HP Instant Share.

- Pour plus d'informations sur le transfert de photos à partir d'une carte mémoire, reportez-vous à la section [Transfert de photos vers l'ordinateur](#).
- Pour plus d'informations sur l'utilisation du logiciel **HP Image Zone** pour partager des photos, reportez-vous à la section [Envoi d'images à l'aide de l'ordinateur](#).

Envoi d'une image numérisée

Pour partager une image numérisée, appuyez sur le bouton **Numérisation vers** du panneau de configuration. Pour utiliser la fonction **Numérisation vers**, placez une image sur la vitre, face vers le bas, sélectionnez sa destination, puis démarrez la numérisation.



Remarque Pour plus d'informations sur la numérisation d'une image, reportez-vous à la rubrique [Utilisation des fonctions de numérisation](#).

Pour envoyer une image numérisée à partir de l'appareil HP Tout-en-un

1. Chargez l'original face vers le bas dans l'angle avant droit de la vitre.
2. Appuyez sur **Numériser vers** sur le panneau de configuration de l'appareil HP Tout-en-un.
Le menu **Numérisation vers** s'affiche sur l'écran du panneau de configuration.
3. Utilisez les flèches ◀ et ▶ pour mettre en surbrillance **HP Instant Share**.

4. Appuyez sur **OK** ou **Numériser** pour sélectionner la destination. L'image est numérisée et téléchargée sur votre ordinateur. Pour les utilisateurs de Windows, le logiciel **HP Image Zone** s'ouvre sur l'ordinateur. L'onglet **HP Instant Share** apparaît. Une miniature de l'image numérisée s'affiche dans la Corbeille Images. Pour les utilisateurs Macintosh, le logiciel d'application client **HP Instant Share** s'affiche sur l'ordinateur. Une miniature de l'image numérisée s'affiche dans la fenêtre **HP Instant Share**.



Remarque Si vous utilisez une version du système d'exploitation Macintosh antérieure à X v10.2 (y compris OS 9 v9.1.5), vos photos sont téléchargées vers la **Galerie HP** sur votre Macintosh. Cliquez sur **Messagerie électronique**. Envoyez l'image numérisée comme pièce jointe à un courrier électronique en suivant les invites à l'écran.

5. Suivez la procédure correspondant à votre système d'exploitation :

Si vous utilisez un ordinateur sous Windows :

- a. A partir de la zone **Contrôle** ou **Travail** de l'onglet **HP Instant Share**, cliquez sur le lien ou l'icône du service à utiliser pour envoyer votre image numérisée.



Remarque Si vous cliquez sur **Afficher tous les services**, vous avez le choix entre tous les services disponibles dans votre pays/région. Par exemple : **Messagerie électronique HP Instant Share** et **Création d'albums en ligne**. Suivez les instructions qui s'affichent à l'écran.

L'écran **Aller en ligne** s'affiche dans la zone de travail.

- b. Cliquez sur **Suivant**, puis suivez les instructions à l'écran.

Si vous utilisez un Macintosh :

- a. Assurez-vous que l'image numérisée à partager s'affiche dans la fenêtre **HP Instant Share**. Le bouton - permet de supprimer des photos de la fenêtre et le bouton + permet d'en ajouter.
- b. Cliquez sur **Suivant**, puis suivez les instructions à l'écran.
- c. Dans la liste de services HP Instant Share, sélectionnez celui à utiliser pour envoyer l'image numérisée.
- d. Suivez les instructions qui s'affichent à l'écran.
6. A partir du service **Messagerie électronique HP Instant Share**, vous pouvez :
- Envoyer un message électronique avec des miniatures des photos qui peuvent être affichées, imprimées et enregistrées via le Web.
 - Ouvrir et gérer un carnet d'adresses électroniques. Cliquez sur **Carnet d'adresses**, enregistrez-vous avec HP Instant Share, puis créez un compte HP Passport.
 - Envoyer un message électronique à plusieurs adresses. Cliquez sur le lien associé.
 - Envoyer une collection d'images vers le périphérique connecté au réseau d'un ami ou parent. Entrez le nom que le destinataire a affecté au périphérique dans la zone de texte **Adresse électronique**, suivi de

@send.hp.com. Vous serez invité à vous inscrire auprès de HP Instant Share à l'aide de votre **ID utilisateur** et de votre **mot de passe HP Passport**.



Remarque Si vous n'avez pas encore configuré HP Instant Share, cliquez sur **Je souhaite un compte HP Passport** sur l'écran d'**inscription à HP Passport**. Obtenez un ID utilisateur et un mot de passe HP Passport.

Envoi d'images à l'aide de l'ordinateur

Outre l'appareil HP Tout-en-un, vous pouvez utiliser le logiciel HP Instant Share, installé sur l'ordinateur pour envoyer des images via HP Instant Share. Le logiciel **HP Image Zone** permet de sélectionner et de modifier une ou plusieurs images, puis d'accéder au logiciel HP Instant Share pour sélectionner un service (par exemple, **Messagerie électronique HP Instant Share**) et envoyer vos images. Au minimum, vous pouvez utiliser les modes suivants pour partager vos images :

- Messagerie électronique HP Instant Share (envoi à une adresse électronique)
- Messagerie électronique HP Instant Share (envoi à un périphérique)
- Albums en ligne
- Service de photo-finition en ligne (la disponibilité des services dépend du pays/région)

Partage d'images à l'aide du logiciel HP Image Zone (Windows)

Le logiciel **HP Image Zone** vous permet de partager des images avec vos amis et votre famille. Ouvrez le logiciel **HP Image Zone**, sélectionnez les images à partager et expédiez-les à l'aide du service **Messagerie électronique HP Instant Share**.

1. Cliquez deux fois sur l'icône **HP Image Zone** sur le bureau.
La fenêtre **HP Image Zone** s'affiche sur l'ordinateur. L'onglet **Mes Images** s'affiche dans la fenêtre.
2. Sélectionnez la ou les images de votre choix dans leurs dossiers d'origine.
Pour plus d'informations, reportez-vous à l'**Aide HP Image Zone**.



Remarque Utilisez les outils de retouche d'image du logiciel **HP Image Zone** pour modifier les images selon vos souhaits. Pour plus d'informations, reportez-vous à l'**Aide HP Image Zone**.

3. Cliquez sur l'onglet **HP Instant Share**.
L'onglet **HP Instant Share** s'affiche dans la fenêtre **HP Image Zone**.
4. A partir de la zone **Contrôle** ou **Travail** de l'onglet **HP Instant Share**, cliquez sur le lien ou l'icône du service à utiliser pour envoyer votre image numérisée.



Remarque Si vous cliquez sur **Afficher tous les services**, vous avez le choix entre tous les services disponibles dans votre pays/région. Par exemple : **Messagerie électronique HP Instant Share** et **Création d'albums en ligne**. Suivez les instructions qui s'affichent à l'écran.

L'écran **Aller en ligne** s'affiche dans la **zone de travail** de l'onglet **HP Instant Share**.

5. Cliquez sur **Suivant**, puis suivez les instructions à l'écran.

6. A partir du service **Messagerie électronique HP Instant Share**, vous pouvez :
- Envoyer un message électronique avec des miniatures des photos qui peuvent être affichées, imprimées et enregistrées via le Web.
 - Ouvrir et gérer un carnet d'adresses électroniques. Cliquez sur **Carnet d'adresses**, enregistrez-vous avec HP Instant Share, puis créez un compte HP Passport.
 - Envoyer un message électronique à plusieurs adresses. Cliquez sur le lien associé.
 - Envoyer une collection d'images vers le périphérique connecté au réseau d'un ami ou parent. Entrez le nom que le destinataire a affecté au périphérique dans la zone de texte **Adresse électronique**, suivi de @send.hp.com. Vous serez invité à vous inscrire auprès de HP Instant Share à l'aide de votre **ID utilisateur** et de votre **mot de passe** HP Passport.



Remarque Si vous n'avez pas encore configuré HP Instant Share, cliquez sur **Je souhaite un compte HP Passport** sur l'écran d'**inscription à HP Passport**. Obtenez un ID utilisateur et un mot de passe HP Passport.

Envoi d'images à l'aide du logiciel d'application client HP Instant Share (Macintosh OS X v10.2 et versions ultérieures)



Remarque Macintosh OS X v10.2.1 et v10.2.2 **ne sont pas** pris en charge.

Le logiciel HP Instant Share vous permet de partager des images avec vos amis et votre famille. Ouvrez la fenêtre HP Instant Share, sélectionnez les images à partager et expédiez-les à l'aide du service **Messagerie électronique HP Instant Share**.



Remarque Pour plus d'informations sur l'utilisation du logiciel d'application client **HP Instant Share**, reportez-vous à l'**Aide HP Image Zone**.

Pour utiliser l'application client HP Instant Share

1. Sélectionnez l'icône **HP Image Zone** dans le Dock.
Le logiciel **HP Image Zone** s'ouvre sur le bureau.
2. Dans le logiciel **HP Image Zone**, cliquez sur le bouton **Services** en haut de la fenêtre.
Une liste des applications s'affiche dans la partie inférieure du logiciel **HP Image Zone**.
3. Choisissez **HP Instant Share** dans la liste d'applications.
Le logiciel d'application client **HP Instant Share** s'ouvre sur l'ordinateur.
4. Le bouton **+** permet d'ajouter une image dans la fenêtre et le bouton **-** d'en supprimer une.



Remarque Pour plus d'informations sur l'utilisation du logiciel d'application client **HP Instant Share**, reportez-vous à l'**Aide HP Image Zone**.

5. Assurez-vous que les photos à partager s'affichent dans la fenêtre **HP Instant Share**.

6. Cliquez sur **Suivant**, puis suivez les instructions à l'écran.
7. Dans la liste de services HP Instant Share, sélectionnez celui à utiliser pour envoyer l'image numérisée.
8. Suivez les instructions qui s'affichent à l'écran.
9. A partir du service **Messagerie électronique HP Instant Share**, vous pouvez :
 - Envoyer un message électronique avec des miniatures des photos qui peuvent être affichées, imprimées et enregistrées via le Web.
 - Ouvrir et gérer un carnet d'adresses électroniques. Cliquez sur **Carnet d'adresses**, enregistrez-vous avec HP Instant Share, puis créez un compte HP Passport.
 - Envoyer un message électronique à plusieurs adresses. Cliquez sur le lien associé.
 - Envoyer une collection d'images vers le périphérique connecté au réseau d'un ami ou parent. Entrez le nom que le destinataire a affecté au périphérique dans la zone de texte **Adresse électronique**, suivi de @send.hp.com. Vous serez invité à vous inscrire auprès de HP Instant Share à l'aide de votre **ID utilisateur** et de votre **mot de passe** HP Passport.



Remarque Si vous n'avez pas encore configuré HP Instant Share, cliquez sur **Je souhaite un compte HP Passport** sur l'écran d'**inscription à HP Passport**. Obtenez un ID utilisateur et un mot de passe HP Passport.

Partage d'images à l'aide du logiciel HP Image Zone (versions de Macintosh OS antérieures à X v10.2)



Remarque Les systèmes d'exploitation Macintosh OS X v10.0 et v10.0.4 **ne sont pas** pris en charge.

Vous pouvez partager des images avec toute personne disposant d'un compte de courrier électronique. Démarrez le logiciel **HP Image Zone** et ouvrez la **Galerie HP**. Créez ensuite un nouveau message électronique en utilisant une application de messagerie installée sur votre ordinateur.



Remarque Pour plus d'informations, reportez-vous à la rubrique **Aide de l'appareil 1600 series** de l'**aide en ligne du logiciel HP Image Zone**.

Pour utiliser l'option de messagerie dans le logiciel HP Image Zone

1. Sélectionnez l'icône **HP Image Zone** dans le Dock.
Le logiciel **HP Image Zone** s'ouvre sur votre bureau.
2. Dans le logiciel **HP Image Zone**, cliquez sur le bouton **Services** en haut de la fenêtre.
Une liste des applications s'affiche dans la partie inférieure du logiciel **HP Image Zone**.
3. Choisissez **Galerie HP** dans la liste d'applications.
Le logiciel **Galerie HP** s'ouvre sur l'ordinateur.

4. Sélectionnez une ou plusieurs images à partager.
Pour plus d'informations, reportez-vous à l'**aide en ligne du logiciel HP Image Zone**.
5. Cliquez sur **Messagerie électronique**.
Le programme de messagerie électronique de votre Macintosh s'ouvre.
Envoyez les images comme pièces jointes à un courrier électronique en suivant les invites à l'écran de votre ordinateur.

Partage d'images à l'aide du Directeur HP (Macintosh OS 9)



Remarque Les systèmes d'exploitation Macintosh OS 9 v9.1.5 et ultérieur et v9.2.6 et ultérieur **sont** pris en charge.

Vous pouvez partager des images avec toute personne disposant d'un compte de courrier électronique. Démarrez le **Directeur HP** et ouvrez la **Galerie HP**. Créez ensuite un nouveau message électronique en utilisant une application de messagerie installée sur votre ordinateur.



Remarque Pour plus d'informations, reportez-vous à la rubrique **Aide de l'appareil 1600 series** de l'**aide en ligne du logiciel HP Image Zone**.

Pour utiliser l'option de messagerie électronique dans le Directeur HP

1. Cliquez deux fois sur l'icône **Directeur HP** sur le bureau.
Le logiciel **Directeur HP** s'ouvre sur votre bureau.
2. Cliquez deux fois sur la **Galerie HP**.
Le logiciel **Galerie HP** s'ouvre sur le bureau.
3. Sélectionnez une ou plusieurs images à partager.
Pour plus d'informations, reportez-vous à l'**aide en ligne du logiciel HP Image Zone**.
4. Cliquez sur **Messagerie électronique**.
Le programme de messagerie électronique de votre Macintosh s'ouvre.
Envoyez les images sous forme de pièce jointe de courrier électronique en suivant les invites à l'écran.

11 Commande de fournitures

Vous pouvez commander en ligne des cartouches d'impression et des types de papier HP recommandés à partir du site Web de HP.

Commande de papier, de films transparents ou d'autres supports

Pour commander certains supports tels que le Papier HP Premium, le Papier photo HP Premium Plus, le Film transparent jet d'encre HP Premium ou les Supports pour transfert sur tissu HP, accédez au site : www.hp.com. Si le système vous y invite, choisissez votre pays/région, suivez les invites pour sélectionner votre produit, puis cliquez sur l'un des liens d'achat sur la page.

Commande de cartouches d'impression

Les numéros de commande des cartouches d'impression varient selon les pays/régions. Si les numéros de commande répertoriés dans ce guide ne correspondent pas à ceux qui figurent sur les cartouches d'impression actuellement installées dans votre appareil HP Tout-en-un, commandez de nouvelles cartouches en utilisant les mêmes numéros que ceux qui figurent sur les cartouches actuellement installées. Votre appareil HP Tout-en-un prend en charge les cartouches d'impression suivantes :

Cartouches d'impression	Numéro de commande HP
Cartouche d'impression jet d'encre noire HP	n° 94 cartouche d'impression noire 16 ml
Cartouche d'impression couleur HP	n° 97 cartouche d'impression couleur 16 ml n° 95 cartouche d'impression couleur 11 ml
Cartouche d'impression jet d'encre photo HP	n° 99 cartouche d'impression photo couleur 15 ml

Vous pouvez obtenir les numéros de commande de toutes les cartouches d'impression prises en charge par votre périphérique en procédant comme suit :

- **Utilisateurs Windows** : Dans le **Directeur HP**, cliquez sur **Paramètres**, sélectionnez **Paramètres d'impression**, puis cliquez sur **Boîte à outils de l'imprimante**. Cliquez sur l'onglet **Niveau d'encre estimé**, puis cliquez sur **Informations relatives aux commandes de cartouches d'encre**.
- **Utilisateurs Macintosh** : Dans le **Directeur HP** (OS 9) ou le logiciel **HP Image Zone** (OS X), cliquez sur **Paramètres**, puis sur **Entretien de l'imprimante**. Si le système vous y invite, sélectionnez votre appareil HP Tout-en-un, puis cliquez sur **Utilitaires**. Dans le menu déroulant, sélectionnez **Fournitures**.

Vous pouvez également contacter un revendeur local HP ou consulter le site Web www.hp.com/support pour vérifier les numéros de commande adéquats dans votre pays/région.

Pour commander des cartouches d'impression pour votre appareil HP Tout-en-un, consultez le site www.hp.com. Si le système vous y invite, choisissez votre pays/région, suivez les invites pour sélectionner votre produit, puis cliquez sur l'un des liens d'achat sur la page.

Commande d'autres fournitures

Pour commander d'autres fournitures, par exemple le logiciel de l'appareil HP Tout-en-un, une copie du guide de l'utilisateur papier, un guide de configuration ou des pièces remplaçables par le client, appelez le numéro approprié ci-dessous :

- Aux Etats-Unis ou au Canada, composez le **1-800-474-6836 (1-800-HP invent)**.
- En Europe, composez le +49 180 5 290220 (Allemagne) ou le +44 870 606 9081 (Royaume-Uni).

Pour commander le logiciel de l'appareil HP Tout-en-un dans d'autres pays/régions, appelez le numéro correspondant. Les numéros indiqués ci-dessous sont ceux en vigueur à la date de publication de cette documentation. Pour obtenir une liste à jour des numéros, consultez le site www.hp.com. Si vous y êtes invité, sélectionnez votre pays/région, puis cliquez sur **Contact HP** (Contacter HP) pour savoir comment contacter l'assistance technique.

Pays/région	Numéro à appeler
Asie Pacifique (excepté le Japon)	65 272 5300
Australie	1300 721 147
Europe	+49 180 5 290220 (Allemagne) +44 870 606 9081 (Royaume-Uni)
Nouvelle-Zélande	0800 441 147
Afrique du Sud	+27 (0)11 8061030
Etats-Unis et Canada	1-800-HP-INVENT (1 800 474 6836)

12 Entretien de l'appareil HP Tout-en-un

L'appareil HP Tout-en-un requiert très peu d'entretien. Il faut parfois nettoyer la vitre et le capot pour éliminer la poussière et assurer ainsi la propreté des copies et des numérisations. Vous aurez aussi besoin de remplacer, d'aligner ou de nettoyer les cartouches d'impression de temps à autre. Cette section fournit des instructions permettant de maintenir l'appareil HP Tout-en-un dans un état de fonctionnement optimal. Effectuez les procédures d'entretien aussi souvent que nécessaire.

Nettoyage de l'appareil HP Tout-en-un

Les traces de doigts, les traînées, les cheveux et autres résidus incrustés sur la vitre ou sur l'intérieur du capot diminuent les performances et affectent la précision des fonctions spéciales telles que la fonction **Page entière**. Nettoyez au besoin la vitre et le capot pour assurer la propreté des copies et des numérisations. Pensez également à enlever la poussière sur l'extérieur de l'appareil HP Tout-en-un.

Nettoyage de la vitre

Une vitre sale (empreintes, taches, cheveux, etc.) diminue les performances et affecte la précision de certaines fonctions, telles que la fonction **Page entière**.

1. Mettez l'appareil HP Tout-en-un hors tension, débranchez le cordon d'alimentation et soulevez le capot.
2. Nettoyez la vitre avec un tissu doux ou une éponge légèrement humidifiée avec un nettoyeur de verre non abrasif.



Avertissement N'utilisez pas de liquide abrasif, d'acétone, de benzène ou de tétrachlorure de carbone sur la vitre au risque de l'endommager. Ne placez pas et n'aspergez pas de liquide directement sur la vitre, ce dernier risquant de s'écouler sous la vitre et d'endommager le périphérique.

3. Séchez la vitre avec une peau de chamois ou une éponge de cellulose pour éviter les traces.

Nettoyage du capot

Des résidus peuvent s'accumuler sur la partie blanche interne située sous le capot de l'appareil HP Tout-en-un.

1. Mettez l'appareil HP Tout-en-un hors tension, débranchez le cordon d'alimentation et soulevez le capot.
2. Nettoyez la partie blanche interne avec un tissu doux ou une éponge légèrement humidifiée avec du savon doux et de l'eau chaude.
3. Lavez délicatement l'intérieur du couvercle pour détacher les résidus. Ne frottez pas énergiquement.
4. Séchez le couvercle avec une peau de chamois ou un tissu doux.



Avertissement N'utilisez pas d'essuie-tout, au risque de rayer l'intérieur du couvercle.

5. Si le couvercle n'est toujours pas propre, répétez les étapes précédentes en utilisant de l'alcool isopropylique et essuyez bien le support avec un tissu humide pour éliminer les résidus d'alcool.



Avertissement Veillez à ne pas renverser d'alcool sur la vitre ou les parties peintes de l'appareil HP Tout-en-un, ceci risquant d'endommager le périphérique.

Nettoyage de l'extérieur

A l'aide d'un chiffon doux ou légèrement humide, enlevez la poussière et les taches du boîtier. L'intérieur de l'appareil HP Tout-en-un ne nécessite pas de nettoyage. Prenez garde de ne renverser aucun liquide à l'intérieur de l'appareil ou sur le panneau de configuration de l'appareil HP Tout-en-un.



Avertissement Pour éviter d'endommager les parties peintes de l'appareil HP Tout-en-un, n'utilisez pas de produits d'entretien à base d'alcool sur le panneau de configuration ni sur les parties peintes du périphérique.

Vérification des niveaux d'encre estimés

Vous pouvez facilement vérifier le niveau d'encre afin de déterminer s'il est nécessaire de remplacer une cartouche. Le niveau d'encre indique approximativement la quantité d'encre restant dans les cartouches d'impression.



Conseil Vous pouvez également imprimer un rapport d'autotest pour déterminer si des cartouches d'impression doivent être remplacées. Pour plus d'informations, reportez-vous à la section [Impression d'un rapport d'autotest](#).

Pour vérifier les niveaux d'encre à partir du Directeur HP (Windows)

1. Dans le **Directeur HP**, cliquez sur **Paramètres**, sélectionnez **Paramètres d'impression**, puis cliquez sur **Boîte à outils de l'imprimante**.



Remarque Vous pouvez également ouvrir la **Boîte à outils de l'imprimante** à partir de la boîte de dialogue **Propriétés d'impression**. Dans la boîte de dialogue **Propriétés d'impression**, cliquez sur l'onglet **Services**, puis sur **Effectuer la maintenance de ce périphérique**.

2. Cliquez sur l'onglet **Niveau d'encre estimé**.
L'estimation du niveau d'encre restant dans les cartouches d'impression s'affiche.

Pour vérifier les niveaux d'encre à partir du logiciel HP Image Zone (Macintosh)

1. Dans le **Directeur HP** (OS 9) ou le logiciel **HP Image Zone** (OS X), cliquez sur **Paramètres**, puis sur **Entretien de l'imprimante**.
2. Lorsque la boîte de dialogue **Sélectionnez une imprimante** s'affiche, choisissez l'appareil HP Tout-en-un, puis cliquez sur **Utilitaires**.
3. Dans le menu déroulant, sélectionnez **Niveau d'encre**.
L'estimation du niveau d'encre restant dans les cartouches d'impression s'affiche.

Impression d'un rapport d'autotest

En cas de problèmes d'impression, imprimez un rapport d'auto-test avant de remplacer les cartouches d'impression. Ce rapport fournit des informations utiles sur votre appareil, notamment les cartouches d'impression.

1. Chargez du papier blanc ordinaire vierge de format Légal, A4 ou Lettre dans le bac à papier.
2. Appuyez sur **Configurer** jusqu'à ce que **Imprimer rapport** s'affiche, puis appuyez sur **OK**.
Rapport d'autotest s'affiche.
3. Appuyez sur **OK**.
4. L'appareil HP Tout-en-un imprime un rapport d'auto-test qui peut indiquer la source du problème d'impression rencontré. Un exemple de la zone de test d'encre du rapport est illustré ci-dessous.

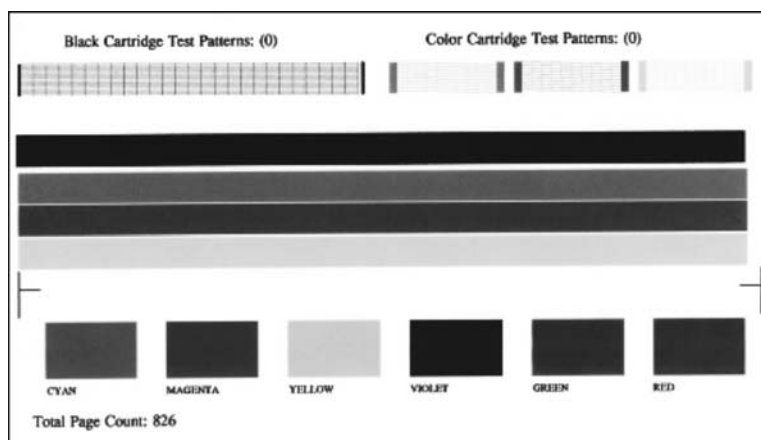

5. Les motifs de test doivent être réguliers et former une grille complète.
Si plus de quelques lignes d'un motif sont brisées, ceci peut indiquer un problème lié aux buses. Vous devrez peut-être nettoyer les cartouches d'impression. Pour plus d'informations, reportez-vous à la rubrique [Nettoyage des cartouches d'impression](#).
6. Vérifiez que les lignes de couleur s'étendent sur la largeur de la page.
Si la ligne noire est manquante, pâle ou présente des lignes ou des stries, ceci peut indiquer un problème lié à la cartouche d'impression noire ou photo dans l'emplacement droit.
Si une des trois autres lignes est manquante, pâle ou présente des lignes ou des stries, ceci peut indiquer un problème lié à la cartouche d'impression couleur dans l'emplacement gauche.
7. Assurez-vous que les blocs de couleur sont uniformes et que toutes les couleurs ci-dessous sont présentes.
Vous devez voir des blocs de couleur cyan, magenta, jaune, violet, vert et rouge.
Si des blocs de couleur sont manquants ou que la couleur d'un bloc est tachée ou ne correspond pas au libellé indiqué sous le bloc, ceci peut indiquer que la

cartouche d'impression couleur peut manquer d'encre. Vous devrez peut-être la remplacer. Pour plus d'informations sur le remplacement des cartouches d'impression, reportez-vous à la rubrique [Remplacement des cartouches d'impression](#).

8. Vérifiez que des stries ou des lignes blanches n'apparaissent pas dans les blocs et sur les lignes de couleur.

Des stries peuvent être le signe de buses obstruées ou de contacts sales. Vous devrez peut-être nettoyer les cartouches d'impression. Pour plus d'informations sur le nettoyage des cartouches d'impression, reportez-vous à la rubrique [Nettoyage des cartouches d'impression](#). N'utilisez pas d'alcool pour le nettoyage.



Remarque Pour obtenir des exemples de motifs de test, de lignes de couleur et de blocs de couleur provenant de cartouches d'impression normales et dysfonctionnelles, reportez-vous à l'**Aide HP Image Zone** fournie avec le logiciel.

Entretien des cartouches d'impression

Pour vous assurer d'obtenir une qualité d'impression optimale de l'appareil HP Tout-en-un, vous devrez effectuer quelques procédures d'entretien simples. Cette section fournit des lignes directrices sur la manipulation des cartouches d'impression et des instructions pour le remplacement, l'alignement et le nettoyage des cartouches d'impression.

Manipulation des cartouches d'impression

Avant de remplacer ou de nettoyer une cartouche d'impression, vous devez connaître le nom des différentes pièces et savoir comment les manipuler.

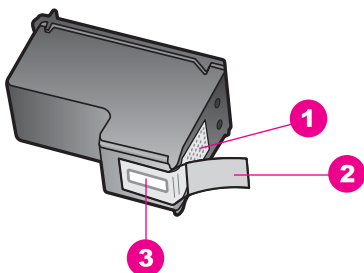

1	Contactes en cuivre
2	Adhésif plastique avec sa languette rose (à retirer avant installation)
3	Buses d'encre sous le ruban adhésif

Tenez les cartouches d'impression par les parties en plastique noir, logo vers le haut. Ne touchez ni les contacts en cuivre, ni les buses d'encre.



Avertissement Veillez à ne pas laisser tomber les cartouches d'impression. Cela pourrait les endommager et les rendre inutilisables.

Remplacement des cartouches d'impression

Lorsque le niveau d'encre d'une cartouche d'impression est bas, un message apparaît sur l'écran du panneau de configuration.



Remarque Vous pouvez également vérifier les niveaux d'encre estimés restant dans les cartouches à l'aide du logiciel **HP Image Zone** fourni avec l'appareil HP Tout-en-un. Pour plus d'informations, reportez-vous à la section [Vérification des niveaux d'encre estimés](#).

Lorsqu'un message s'affiche sur l'écran du panneau de configuration pour vous avertir que le niveau d'encre est bas, assurez-vous que vous disposez d'une cartouche de remplacement. Remplacez également les cartouches lorsque le texte imprimé est pâle ou si vous rencontrez des problèmes de qualité d'impression dus aux cartouches.



Conseil Vous pouvez également utiliser ces instructions pour remplacer la cartouche noire par une cartouche photo pour l'impression de photos couleur de haute qualité.

Pour trouver le numéro de commande de toutes les cartouches d'impression que votre appareil HP Tout-en-un prend en charge, reportez-vous à la section [Commande de cartouches d'impression](#). Pour commander des cartouches d'impression pour votre appareil HP Tout-en-un, consultez le site www.hp.com. Si le système vous y invite, choisissez votre pays/région, suivez les invites pour sélectionner votre produit, puis cliquez sur l'un des liens d'achat sur la page.

Remplacement des cartouches d'impression

1. Assurez-vous que l'appareil HP Tout-en-un est sous tension.



Avertissement Si l'appareil HP Tout-en-un est hors tension lorsque vous soulevez la porte d'accès au chariot d'impression pour accéder aux cartouches, l'appareil HP Tout-en-un ne libérera pas les cartouches pour le remplacement. Vous risquez d'endommager l'appareil HP Tout-en-un si les cartouches ne sont pas verrouillées en toute sécurité sur le côté droit lorsque vous tentez de les retirer.

2. Ouvrez la porte d'accès au chariot des cartouches d'impression en soulevant la poignée centrale jusqu'à ce que la porte s'enclenche.
Le chariot d'impression se déplace vers l'extrémité droite de l'appareil HP Tout-en-un.

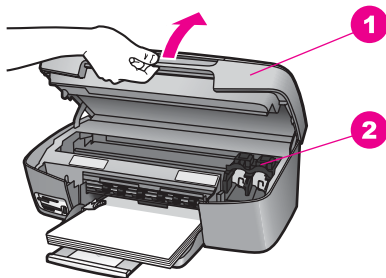

- | | |
|---|---------------------------------------|
| 1 | Porte d'accès au chariot d'impression |
| 2 | Chariot d'impression |

- Attendez que le chariot d'impression soit immobile et silencieux, puis appuyez légèrement sur une cartouche pour la libérer.
 Pour remplacer la cartouche couleur, retirez la cartouche d'impression de l'emplacement sur le côté gauche.
 Pour remplacer la cartouche noire ou photo, retirez la cartouche d'impression de l'emplacement sur le côté droit.

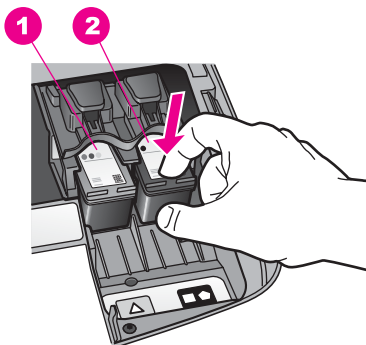

- | | |
|---|--|
| 1 | Logement de cartouche d'impression couleur |
| 2 | Logement de cartouches d'impression noire et photo |

- Tirez la cartouche vers vous pour la sortir de son emplacement.
- Si vous retirez une cartouche d'impression noire pour la remplacer par une cartouche photo, remettez-la dans son étui protecteur. Pour plus d'informations, reportez-vous à la rubrique [Utilisation des étuis de protection des cartouches d'impression](#).

Si vous retirez une cartouche d'impression en raison d'un niveau bas ou de l'épuisement de l'encre, recyclez la cartouche. Le programme de recyclage des fournitures pour impression par jet d'encre de HP est proposé dans de nombreux pays/régions et vous permet de recycler gratuitement vos cartouches d'impression usagées. Pour plus d'informations, consultez le site Web suivant : www.hp.com/hpinfo/globalcitizenship/environment/recycle/inkjet.html

6. Retirez la nouvelle cartouche d'impression de son emballage en prenant garde de ne toucher que le plastique noir et retirez délicatement l'adhésif plastique en tirant sur la languette rose.

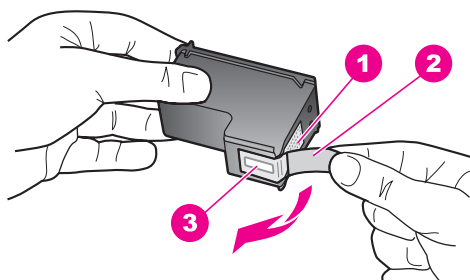

1	Contacts en cuivre
2	Adhésif plastique avec sa languette rose (à retirer avant installation)
3	Buses d'encre sous le ruban adhésif

Attention Ne touchez ni les contacts en cuivre, ni les buses d'encre. Cela pourrait affecter la diffusion de l'encre et les contacts électriques.



7. Faites glisser la nouvelle cartouche dans l'emplacement vide. Enfoncez la cartouche jusqu'à ce qu'elle s'enclenche.
- Si l'étiquette de la cartouche que vous installez comporte un triangle blanc, faites glisser la cartouche dans l'emplacement sur la gauche. L'étiquette pour l'emplacement est de couleur verte et comporte un triangle blanc uni.
- Si l'étiquette de la cartouche que vous installez comporte un carré ou un pentagone blanc, faites glisser la cartouche dans l'emplacement sur la droite. L'étiquette pour l'emplacement est de couleur noire et comporte un carré ou un pentagone blanc uni.

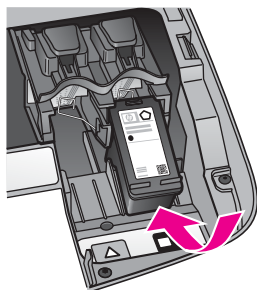

8. Fermez la porte d'accès au chariot d'impression.

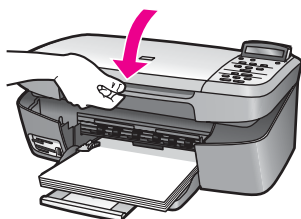

Utilisation d'une cartouche d'impression photo

Vous pouvez améliorer la qualité des photos couleur que vous imprimez et copiez sur l'appareil HP Tout-en-un en achetant une cartouche d'impression photo. Retirez la cartouche d'impression noire et remplacez-la par une cartouche d'impression photo. Lorsque que la cartouche d'impression trichromique et la cartouche d'impression photo sont installées, vous disposez de six encres différentes vous assurant une qualité d'impression optimale pour les photos couleur.

Pour imprimer des pages de texte ordinaire, remettez la cartouche d'impression noire en place. Placez la cartouche d'impression dans un étui de protection lorsque vous ne l'utilisez pas.

- Pour plus d'informations sur l'achat d'une cartouche d'impression photo, reportez-vous à la rubrique [Commande de cartouches d'impression](#).
- Pour plus d'informations sur le remplacement des cartouches d'impression, reportez-vous à la rubrique [Remplacement des cartouches d'impression](#).
- Pour plus d'informations sur l'utilisation de la cartouche d'impression photo, reportez-vous à la rubrique [Utilisation des étuis de protection des cartouches d'impression](#).

Utilisation des étuis de protection des cartouches d'impression

Dans certains pays/régions, lorsque vous achetez une cartouche d'impression photo, elle est accompagnée d'une protection. Dans d'autres pays/régions, la protection de la cartouche d'impression se trouve dans l'emballage de l'appareil HP Tout-en-un. Si ni la cartouche d'impression, ni l'appareil HP Tout-en-un n'a été livré avec une

protection de cartouche d'impression, vous pouvez commander cette dernière auprès de HP Support. Accédez au site www.hp.com/support.

Cet étui est conçu pour préserver la cartouche d'impression lorsque celle-ci n'est pas utilisée et éviter que l'encre ne sèche. Chaque fois que vous retirez la cartouche d'impression de l'appareil HP Tout-en-un, stockez-la dans son étui de protection. Par exemple, lorsque vous retirez la cartouche noire pour imprimer des photos de qualité avec la cartouche photo et la cartouche couleur, rangez-la dans son étui de protection.

Insertion d'une cartouche dans son étui de protection

1. Faites glisser la cartouche légèrement en biais dans l'étui jusqu'à ce qu'elle s'enclenche.

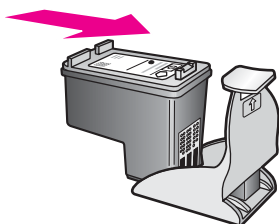

2. Stockez la protection de la cartouche d'impression dans la zone de stockage des cartouches d'impression de l'appareil HP Tout-en-un. Ouvrez la porte d'accès au chariot d'impression et insérez la protection de la cartouche dans le périphérique, comme illustré ci-après.

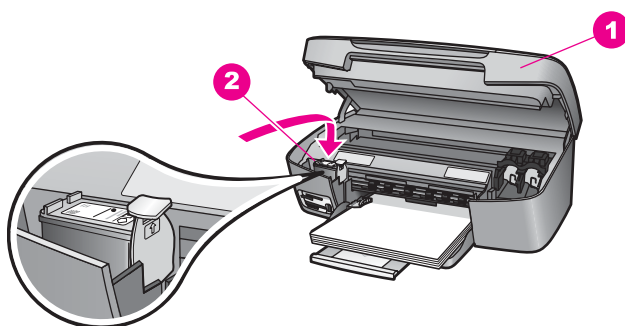

1	Porte d'accès au chariot d'impression
2	Espace de stockage de la cartouche d'impression de l'appareil HP Tout-en-un

3. Fermez la porte d'accès au chariot d'impression.

Retrait de la cartouche d'impression de son étui de protection

- Appuyez vers l'arrière sur le haut de l'étui de protection pour libérer la cartouche d'impression, puis retirez-la de l'étui.

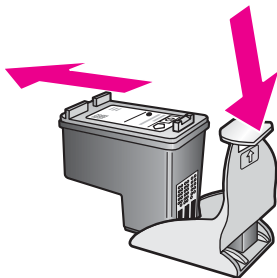

Alignement des cartouches d'impression

Chaque fois que vous installez ou remplacez une cartouche, l'appareil HP Tout-en-un vous invite à aligner les cartouches d'impression. Vous pouvez également le faire à tout moment à partir du panneau de configuration ou en utilisant le logiciel **HP Image Zone** sur l'ordinateur. L'alignement des cartouches d'impression garantit une sortie de haute qualité.



Remarque Si vous retirez et réinstallez la même cartouche, l'appareil HP Tout-en-un ne vous proposera pas d'aligner les cartouches d'impression. L'appareil HP Tout-en-un mémorisant les valeurs d'alignement de cette cartouche d'impression, vous n'avez pas à réaligner les cartouches.

Alignement des cartouches d'impression à partir du panneau de configuration lorsque vous y êtes invité

1. Vérifiez que vous avez chargé du papier blanc ordinaire vierge de format A4 ou Lettre dans le bac à papier, puis appuyez sur **OK**.

L'appareil HP Tout-en-un imprime une feuille d'alignement des cartouches d'impression et aligne les cartouches. Recyclez ou jetez cette page.



Remarque Si vous avez chargé du papier couleur dans le bac à papier, l'alignement échoue. Chargez du papier blanc ordinaire vierge dans le bac à papier, puis démarrez à nouveau l'alignement.

Si l'alignement échoue à nouveau, il se peut qu'un capteur ou la cartouche d'impression soit défectueux. Contactez le centre d'assistance HP. Visitez le site : www.hp.com/support. Si vous y êtes invité, sélectionnez votre pays/région, puis cliquez sur **Contact HP** (Contacter HP) pour savoir comment contacter l'assistance technique.

2. Appuyez sur **OK**.

Alignement des cartouches à partir du panneau de configuration à tout autre moment

1. Chargez du papier blanc ordinaire vierge au format A4 ou Lettre dans le bac à papier.
2. Appuyez sur **Configurer** jusqu'à ce que **Outils** s'affiche, puis appuyez sur **OK**.

3. Appuyez sur ► jusqu'à ce que **Aligner la cartouche d'impression** s'affiche, puis appuyez sur **OK**.
L'appareil HP Tout-en-un imprime une feuille d'alignement des cartouches d'impression et aligne les cartouches. Recyclez ou jetez cette page.
4. Appuyez sur **OK**.

Pour plus d'informations sur l'alignement des cartouches à l'aide du logiciel **HP Image Zone** livré avec l'appareil HP Tout-en-un, consultez l'**Aide HP Image Zone** fournie avec le logiciel.

Nettoyage des cartouches d'impression

Utilisez cette fonction lorsque vous constatez la présence de stries ou de lignes blanches dans les lignes de couleur du rapport d'auto-test. Nettoyez les cartouches uniquement en cas de besoin, car cette intervention est un gaspillage d'encre et réduit la durée de vie des cartouches.

Nettoyage des cartouches d'impression à partir du panneau de configuration

1. Chargez du papier blanc ordinaire vierge au format A4 ou Lettre dans le bac à papier.
2. Appuyez sur **Configurer** jusqu'à ce que **Outils** s'affiche, puis appuyez sur **OK**.
Nettoyer cart. d'impress. s'affiche.
3. Appuyez sur **OK**.

L'appareil HP Tout-en-un imprime une page que vous pouvez recycler ou jeter. Si la qualité de copie ou d'impression semble toujours médiocre après le nettoyage, essayez de nettoyer les contacts avant de remplacer la cartouche concernée. Pour plus d'informations sur le nettoyage des contacts de cartouche d'impression, reportez-vous à la rubrique [Nettoyage des contacts d'une cartouche d'impression](#). Pour plus d'informations sur le remplacement des cartouches d'impression, reportez-vous à la rubrique [Remplacement des cartouches d'impression](#).

Pour plus d'informations sur l'alignement des cartouches à l'aide du logiciel **HP Image Zone** livré avec l'appareil HP Tout-en-un, consultez l'**Aide HP Image Zone** fournie avec le logiciel.

Nettoyage des contacts d'une cartouche d'impression

Nettoyez les contacts des cartouches d'impression uniquement si des messages intermittents s'affichent sur l'écran du panneau de configuration pour vous inviter à vérifier une cartouche alors que vous venez de nettoyer ou d'aligner les cartouches.

Avant de nettoyer les contacts, retirez la cartouche et vérifiez que les contacts sont libres de toute obstruction, puis réinstallez la cartouche. Si les messages continuent de s'afficher, nettoyez les contacts.

Assurez-vous de disposer des éléments suivants :

- Des tampons de caoutchouc mousse secs, un chiffon non pelucheux ou tout matériau qui ne se déchire pas et ne dépose pas de fibres.

 **Conseil** Les filtres à café n'étant pas pelucheux, ils conviennent parfaitement au nettoyage des cartouches d'impression.

- De l'eau distillée, filtrée ou en bouteille (l'eau du robinet peut contenir des éléments contaminants susceptibles d'endommager les cartouches d'impression).

 **Avertissement** N'utilisez **pas** de détergents pour plaques d'impression ou d'alcool pour nettoyer les contacts des cartouches d'impression. Ces produits risquent d'endommager la cartouche ou l'appareil HP Tout-en-un.

Nettoyage des contacts des cartouches d'impression

1. Mettez l'appareil HP Tout-en-un sous tension et ouvrez la porte d'accès au chariot d'impression.
Le chariot d'impression se déplace vers l'extrémité droite de l'appareil HP Tout-en-un.
2. Attendez que le chariot d'impression soit immobile et silencieux, puis débranchez le cordon d'alimentation à l'arrière de l'appareil HP Tout-en-un.
3. Appuyez légèrement sur la cartouche d'impression pour la libérer, puis tirez-la vers vous pour la dégager de l'emplacement.



Remarque Ne retirez pas les deux cartouches d'impression en même temps. Vous devez les retirer et les nettoyer l'une après l'autre. Ne conservez pas une cartouche d'impression en dehors de l'appareil HP Tout-en-un pendant plus de 30 minutes.

4. Vérifiez l'état des contacts de la cartouche d'impression pour éliminer toute trace d'encre ou de débris.
5. Imbibez d'eau distillée un tampon de caoutchouc mousse propre ou un tissu non pelucheux et essorez-le.
6. Tenez la cartouche par les côtés.
7. Nettoyez uniquement les contacts en cuivre. Pour plus d'informations sur le nettoyage de la zone des buses, reportez-vous à la rubrique [Nettoyage de la zone située autour des buses d'encre](#).

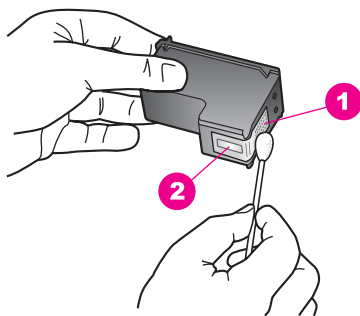

1	Contacts en cuivre
2	Buses d'encre (ne pas nettoyer)

8. Laissez sécher la cartouche d'impression pendant dix minutes environ.
9. Remplacez la cartouche d'impression dans l'emplacement. Enfoncez la cartouche jusqu'à ce qu'elle s'enclenche.
10. Si nécessaire, répétez cette opération pour l'autre cartouche d'impression.
11. Fermez délicatement la porte d'accès au chariot d'impression et rebranchez le cordon d'alimentation à l'arrière de l'appareil HP Tout-en-un.

Nettoyage de la zone située autour des buses d'encre

Si l'appareil HP Tout-en-un est utilisé dans un environnement poussiéreux, une petite quantité de débris peut s'accumuler dans l'appareil. Ces débris peuvent inclure de la poussière, des cheveux, de la moquette ou des fibres textiles. Lorsque les débris s'accumulent sur les cartouches d'impression, ils peuvent entraîner la présence de taches et de stries d'encre sur les pages imprimées. Les stries d'encre peuvent être corrigées en nettoyant la zone autour des buses d'encre tel que cela est décrit ici.



Remarque Nettoyez la zone autour des buses d'encre uniquement si vous continuez de voir des stries ou des traînées sur les pages imprimées après avoir nettoyé les cartouches d'impression à partir du panneau de configuration ou du logiciel **HP Image Zone**. Pour plus d'informations, reportez-vous à la section [Nettoyage des cartouches d'impression](#).

Assurez-vous de disposer des éléments suivants :

- Des tampons de caoutchouc mousse secs, un chiffon non pelucheux ou tout matériau qui ne se déchire pas et ne dépose pas de fibres.



Conseil Les filtres à café n'étant pas pelucheux, ils conviennent parfaitement au nettoyage des cartouches d'impression.

- De l'eau distillée, filtrée ou en bouteille (l'eau du robinet peut contenir des éléments contaminateurs susceptibles d'endommager les cartouches d'impression).



Avertissement **Ne touchez pas** les contacts en cuivre, ni les buses d'encre. Cela pourrait affecter la diffusion de l'encre et les contacts électriques.

Nettoyage de la zone autour des buses d'encre

1. Mettez l'appareil HP Tout-en-un sous tension et ouvrez la porte d'accès au chariot d'impression.
Le chariot d'impression se déplace vers l'extrémité droite de l'appareil HP Tout-en-un.
2. Attendez que le chariot d'impression soit immobile et silencieux, puis débranchez le cordon d'alimentation à l'arrière de l'appareil HP Tout-en-un.
3. Appuyez légèrement sur la cartouche d'impression pour la libérer, puis tirez-la vers vous pour la dégager de l'emplacement.



Remarque Ne retirez pas les deux cartouches d'impression en même temps. Vous devez les retirer et les nettoyer l'une après l'autre. Ne conservez pas une cartouche d'impression en dehors de l'appareil HP Tout-en-un pendant plus de 30 minutes.

4. Placez la cartouche d'impression sur une feuille de papier en orientant les buses vers le haut.
5. Humidifiez légèrement un coton-tige en caoutchouc propre avec de l'eau distillée.
6. A l'aide du coton-tige, nettoyez la face et les bords autour de la zone des buses, comme illustré ci-dessous.

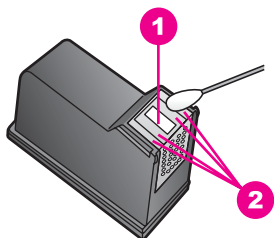

1	Plaque des buses (ne pas nettoyer)
2	Face et bords autour de la zone des buses



Avertissement Ne nettoyez pas la plaque des buses.

7. Laissez sécher la cartouche d'impression pendant dix minutes environ.
8. Remplacez la cartouche d'impression dans l'emplacement. Enfoncez la cartouche jusqu'à ce qu'elle s'enclenche.
9. Si nécessaire, répétez cette opération pour l'autre cartouche d'impression.
10. Fermez délicatement la porte d'accès au chariot d'impression et rebranchez le cordon d'alimentation à l'arrière de l'appareil HP Tout-en-un.

Modification des paramètres du périphérique

Vous pouvez modifier les paramètres de vitesse de défilement et de délai d'invite de votre appareil HP Tout-en-un selon vos préférences. Vous pouvez également restaurer les paramètres par défaut tels qu'ils étaient lors de l'achat de l'appareil. Cette opération efface tous les paramètres que vous avez définis.

Définition de la vitesse de défilement

L'option **Vitesse défil.** permet de contrôler la vitesse de défilement des messages qui s'affichent sur l'écran du panneau de configuration. Par exemple, si le message est **Chargez du papier**, puis appuyez sur **OK**, il ne tiendra pas entièrement sur l'écran du panneau de configuration et vous devrez faire défiler l'affichage pour pouvoir lire l'ensemble du message. Vous pouvez choisir la vitesse de défilement : **Typique**, **Rapide** ou **Lent(e)**. La valeur par défaut est **Typique**.

1. Appuyez sur **Configurer** jusqu'à ce que **Préférences** s'affiche, puis appuyez sur **OK**.
2. Appuyez sur ► jusqu'à ce que **Définir vitesse défil.** s'affiche, puis appuyez sur **OK**.
3. Appuyez sur ► pour sélectionner une vitesse de défilement, puis appuyez sur **OK**.

Définition du délai d'invite

Le **délai d'invite** est une option qui permet de définir le délai qui s'écoule avant qu'un message ne s'affiche pour vous inviter à accomplir une autre action. Par exemple, si vous appuyez sur **Menu Copie** et que le délai d'invite s'écoule sans que vous n'ayez appuyé sur un autre bouton, le message **Appuyez Copie pour choix supp.** s'affiche sur l'écran du panneau de configuration. Vous pouvez sélectionner **Rapide**, **Normal**, **Lent** ou **Désactiver**. Si vous sélectionnez **Désactiver**, les invites n'apparaîtront plus sur l'écran du panneau de configuration, sauf certains messages tels que les notifications de niveau d'encre bas et les messages d'erreur.

1. Appuyez sur **Configurer** jusqu'à ce que **Préférences** s'affiche, puis appuyez sur **OK**.
2. Appuyez sur ► jusqu'à ce que **Définir délai invite** s'affiche, puis appuyez sur **OK**.
3. Appuyez sur ► pour sélectionner un délai, puis appuyez sur **OK**.

Restauration des paramètres par défaut

Vous pouvez restaurer les paramètres d'usine par défaut tels qu'ils étaient lors de l'achat de l'appareil HP Tout-en-un.



Remarque La restauration des paramètres par défaut n'affecte pas les modifications apportées aux paramètres de numérisation, de langue et de pays/région.

Vous ne pouvez effectuer cette opération qu'à partir du panneau de configuration.

1. Appuyez sur **Configurer** jusqu'à ce que **Outils** s'affiche, puis appuyez sur **OK**.
2. Appuyez sur ► jusqu'à ce que **Restaurer valeurs usine** s'affiche, puis appuyez sur **OK**.

Les paramètres d'usine par défaut sont restaurés.

13 Informations sur le dépannage

Ce chapitre contient des informations de dépannage pour l'appareil HP Tout-en-un. Il propose également des informations particulières sur des problèmes d'installation et de configuration ainsi que des références à certaines questions opérationnelles. Pour plus d'information, reportez-vous à l'**aide en ligne du logiciel HP Image Zone** fournie avec ce programme.

Plusieurs problèmes peuvent se produire si l'appareil HP Tout-en-un est connecté à l'ordinateur via un câble USB avant l'installation du logiciel HP Tout-en-un sur l'ordinateur. Si vous avez connecté l'appareil HP Tout-en-un à l'ordinateur avant d'y avoir été invité par l'écran d'installation du logiciel, procédez comme suit :

1. Débranchez le câble USB de l'ordinateur.
2. Désinstallez le logiciel (s'il est déjà installé).
3. Redémarrez l'ordinateur.
4. Éteignez l'appareil HP Tout-en-un, attendez une minute, puis rallumez-le.
5. Réinstallez le logiciel HP Tout-en-un. Ne connectez pas le câble USB à l'ordinateur tant que vous n'y êtes pas invité par l'écran d'installation du logiciel.

Pour plus d'informations sur la procédure de désinstallation et de réinstallation du logiciel, reportez-vous à la section [Désinstallation et réinstallation du logiciel](#).

Cette section contient les rubriques suivantes :

- **Dépannage de la configuration** : Contient des informations sur la configuration matérielle, l'installation logicielle et des informations de dépannage relatives à la configuration du logiciel HP Instant Share.
- **Dépannage des problèmes opérationnels** : Contient des informations sur les problèmes pouvant survenir pendant l'exécution des tâches courantes lors de l'utilisation des fonctions de l'appareil HP Tout-en-un.
- **Mise à jour du périphérique** : Sur les conseils de l'assistance clientèle HP ou d'un message affiché sur l'écran du panneau de configuration, vous pouvez accéder au site Web du centre d'assistance technique HP et télécharger une mise à niveau de votre périphérique. Cette section contient des informations sur la mise à jour du périphérique.

Avant d'appeler l'assistance HP

Si vous avez un problème, procédez comme suit :

1. Consultez la documentation fournie avec l'appareil HP Tout-en-un.
 - **Guide de configuration** : Le Guide de configuration explique comment configurer l'appareil HP Tout-en-un.
 - **Guide de l'utilisateur** : Le Guide de l'utilisateur est le manuel que vous êtes en train de lire. Ce livre décrit les fonctions de base de l'appareil HP Tout-en-un, explique comment utiliser l'appareil HP Tout-en-un sans le connecter à un ordinateur et contient des informations relatives au dépannage de l'installation et du fonctionnement.

- **Aide HP Image Zone** : L'**Aide HP Image Zone** décrit comment utiliser l'appareil HP Tout-en-un avec un ordinateur et contient des informations supplémentaires de dépannage non traitées dans le Guide de l'utilisateur.
 - **Fichier Lisezmoi** : Le fichier Lisezmoi contient des informations sur des problèmes d'installation éventuels. Pour plus d'informations, reportez-vous à la rubrique **Affichage du fichier Lisezmoi**.
2. Si la documentation dont vous disposez ne vous aide pas à résoudre le problème, consultez le site Web www.hp.com/support pour :
- Accéder aux pages d'assistance en ligne
 - Envoyer un courrier électronique à HP afin d'obtenir une réponse à votre question
 - Vous connecter pour discuter en ligne avec un technicien HP
 - Vérifier l'existence de mises à jour logicielles

Les options d'assistance et leur disponibilité varient suivant votre produit, votre pays/région et votre langue.

3. Contactez votre point local d'achat. Si l'appareil HP Tout-en-un présente une panne matérielle, vous serez invité à le ramener au point d'achat. Le service est gratuit durant la période de garantie limitée de l'appareil HP Tout-en-un. Une fois la période de garantie expirée, vous recevrez un devis de réparation.
4. Si vous êtes dans l'impossibilité de résoudre le problème via l'aide en ligne ou les sites Web de HP, appelez l'assistance HP en utilisant le numéro de votre pays/région. Pour plus d'informations, reportez-vous à la rubrique **Obtention d'assistance auprès de HP**.

Affichage du fichier Lisezmoi

Vous pouvez consulter le fichier Lisezmoi pour en savoir plus sur les éventuels problèmes d'installation et sur la configuration système requise.

- Sous Windows, vous pouvez accéder au fichier Lisezmoi à partir de la barre des tâches en cliquant sur **Démarrer**, puis en pointant sur **Programmes** ou **Tous les programmes**, **Hewlett-Packard**, puis **HP PSC Tout-en-un 1600 series**, avant de cliquer enfin sur **Afficher le fichier Lisezmoi**.
- Sous Macintosh OS 9 ou OS X, vous pouvez accéder au fichier Lisezmoi en cliquant deux fois sur l'icône située dans le dossier principal du CD-ROM du logiciel HP Tout-en-un.

Dépannage de la configuration

Cette section inclut des astuces de dépannage de l'installation et de la configuration pour certains des problèmes les plus courants associés à l'installation du logiciel et à la configuration du matériel.

Dépannage de la configuration du matériel

Utilisez cette section pour résoudre les problèmes que vous pourriez rencontrer lors de l'installation du matériel de l'appareil HP Tout-en-un.

Mon appareil HP Tout-en-un ne s'allume pas

Solution Essayez de procéder comme suit :

- Assurez-vous que le cordon d'alimentation est correctement branché à l'appareil HP Tout-en-un, comme illustré ci-après.

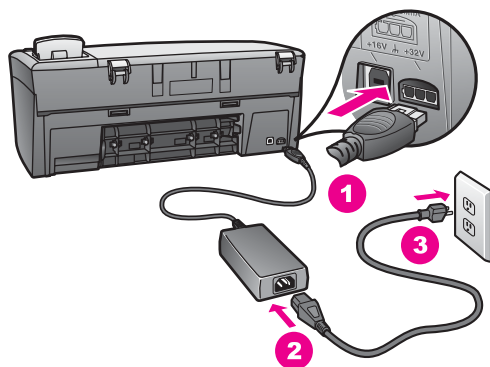

- Branchez le cordon d'alimentation sur une prise de courant reliée à la terre, à un un parasurtenseur ou à une prise multiple. Si vous utilisez une prise multiple, assurez-vous que l'interrupteur dont elle est équipée est en position marche.
- Testez la prise d'alimentation pour vérifier quelle fonctionne. Branchez un appareil en état de fonctionnement et vérifiez que l'appareil est alimenté. Si ce n'est pas le cas, un problème est peut être survenu au niveau de la prise d'alimentation.
- Si vous avez branché l'appareil HP Tout-en-un sur une prise à interrupteur, assurez-vous que l'interrupteur est en position marche.
- Lorsque vous appuyez sur le bouton **Activer**, attendez quelques secondes que l'appareil HP Tout-en-un se mette en marche.

Mon câble USB n'est pas connecté

Solution Vous devez d'abord installer le logiciel livré avec l'appareil HP Tout-en-un avant de connecter le câble USB. Durant l'installation, ne branchez pas le câble USB avant d'y être invité par les instructions affichées à l'écran. La connexion du câble USB avant l'invitation peut engendrer des erreurs.

Rien n'est plus simple que de connecter l'appareil HP Tout-en-un à l'ordinateur à l'aide d'un câble USB. Branchez simplement une extrémité du câble USB à l'arrière de l'ordinateur et l'autre à l'arrière de l'appareil HP Tout-en-un. Vous pouvez raccorder le câble à tout port USB à l'arrière de l'ordinateur.



Remarque Ne branchez pas le câble USB sur le port USB de votre clavier.

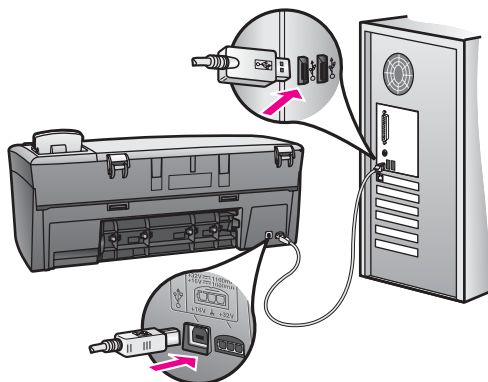

J'ai reçu un message sur l'écran du panneau de configuration me demandant de fixer le cache du panneau de configuration

Solution Ceci peut indiquer que le cache du panneau de configuration n'est pas fixé ou qu'il est mal fixé. Vérifiez que vous avez aligné le cache sur les boutons se trouvant en haut de l'appareil HP Tout-en-un et enclenchez-le fermement.

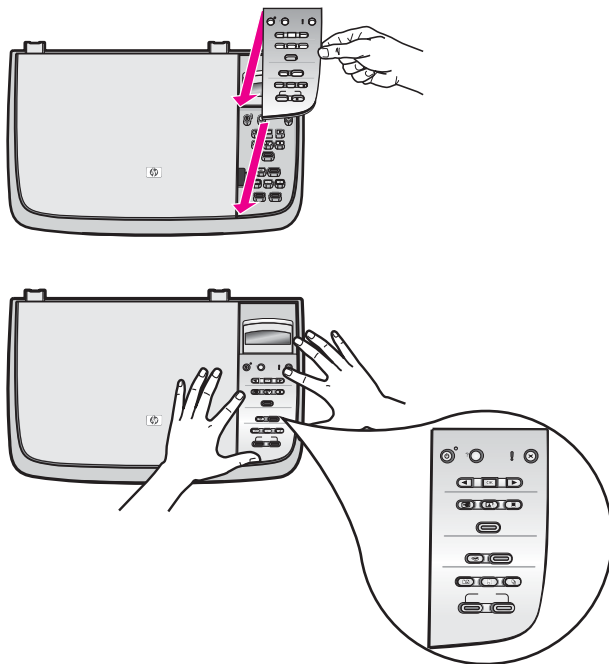

La langue de l'écran du panneau de configuration est incorrecte

Solution En général, vous définissez vos langue et pays/région lors de la première configuration de l'appareil HP Tout-en-un. Vous pouvez cependant modifier ces paramètres à tout moment en procédant comme suit :

1. Appuyez sur **Configurer** jusqu'à ce que **Préférences** s'affiche, puis appuyez sur **OK**.
2. Appuyez sur ► jusqu'à ce que **Définir langue & Pays/Région** s'affichent, puis appuyez sur **OK**.
Une liste de langues vous est proposée. Vous pouvez faire défiler cette liste en appuyant sur ◀ ou ▶.
3. Appuyez sur **OK** lorsque vous avez atteint la langue voulue.
4. Lorsque vous y êtes invité, appuyez sur **OK** pour sélectionner **Oui** ou sur **Annuler** pour sélectionner **Non**.
Vous avez le choix entre tous les pays/régions correspondant à la langue sélectionnée.
5. Appuyez sur ► pour sélectionner le pays/la région qui conviennent, puis appuyez sur **OK**.
6. A l'invite correspondante, appuyez sur ► pour sélectionner **Oui** ou **Non**, puis appuyez sur **OK**.

Pour confirmer la langue et le pays/région choisi, imprimez un **rapport d'auto-test** en procédant comme suit :

1. Appuyez sur **Configurer** jusqu'à ce que **Imprimer rapport** s'affiche, puis appuyez sur **OK**.
2. Appuyez sur ► jusqu'à ce que **Rapport d'auto-test** s'affiche, puis appuyez sur **OK**.

Les mesures figurant dans les menus de l'écran du panneau de configuration sont incorrectes

Solution Il se peut que vous n'ayez pas sélectionné le pays/la région approprié (e) lors de la configuration de l'appareil HP Tout-en-un. La valeur sélectionnée pour pays/région détermine les formats de papier affichés sur l'écran du panneau de configuration.

Pour modifier le paramètre de pays/région, vous devez d'abord définir à nouveau la langue par défaut. En général, vous définissez vos langue et pays/région lors de la première configuration de l'appareil HP Tout-en-un. Vous pouvez cependant modifier ces paramètres à tout moment en procédant comme suit :

1. Appuyez sur **Configurer** jusqu'à ce que **Préférences** s'affiche, puis appuyez sur **OK**.
2. Appuyez sur ► jusqu'à ce que **Définir langue & Pays/Région** s'affichent, puis appuyez sur **OK**.
Une liste de langues vous est proposée. Vous pouvez faire défiler cette liste en appuyant sur ◀ ou ▶.
3. Appuyez sur **OK** lorsque vous avez atteint la langue voulue.
4. Lorsque vous y êtes invité, appuyez sur **OK** pour sélectionner **Oui** ou sur **Annuler** pour sélectionner **Non**.

Vous avez le choix entre tous les pays/régions correspondant à la langue sélectionnée.

5. Appuyez sur ► pour sélectionner le pays/la région qui conviennent, puis appuyez sur **OK**.
6. A l'invite correspondante, appuyez sur ► pour sélectionner **Oui** ou **Non**, puis appuyez sur **OK**.

Imprimez un **rapport d'auto-test** pour confirmer les paramètres de langue et de pays/région :

1. Appuyez sur **Configurer** jusqu'à ce que **Imprimer rapport** s'affiche, puis appuyez sur **OK**.
2. Appuyez sur ► jusqu'à ce que **Rapport d'auto-test** s'affiche, puis appuyez sur **OK**.

J'ai reçu un message sur l'écran du panneau de configuration me demandant d'aligner les cartouches d'impression

Cause Chaque fois que vous procédez à l'installation d'une nouvelle cartouche, l'appareil HP Tout-en-un vous invite à aligner les cartouches d'impression.



Remarque Si vous retirez et réinstallez la même cartouche, l'appareil HP Tout-en-un ne vous proposera pas d'aligner les cartouches d'impression. L'appareil HP Tout-en-un mémorisant les valeurs d'alignement de cette cartouche d'impression, vous n'avez pas à réaligner les cartouches.

Solution Alignez les cartouches d'impression.

1. Vérifiez que vous avez chargé du papier blanc ordinaire vierge de format A4 ou Lettre dans le bac à papier, puis appuyez sur **OK**.
L'appareil HP Tout-en-un imprime une feuille d'alignement des cartouches d'impression et aligne les cartouches. Recyclez ou jetez cette feuille.
2. Appuyez sur **OK**.
Pour plus d'informations sur l'alignement des cartouches d'impression, reportez-vous à la section [Alignement des cartouches d'impression](#).

J'ai reçu un message sur l'écran du panneau de configuration m'indiquant que l'alignement des cartouches d'impression avait échoué

Cause Le bac à papier contient un type de papier incorrect.

Solution Si le bac à papier contient du papier de couleur lorsque vous alignez les cartouches d'impression, l'alignement échoue. Chargez du papier blanc ordinaire inutilisé de format Lettre ou A4 dans le bac à papier, puis essayez à nouveau d'effectuer un alignement. Pour plus d'informations, reportez-vous à la section [Alignement des cartouches d'impression](#).

Si l'alignement échoue à nouveau, il se peut qu'un détecteur ou que la cartouche d'impression soit défectueux. Contactez le centre d'assistance HP. Accédez au site www.hp.com/support. Si vous y êtes invité, sélectionnez votre pays/région,

puis cliquez sur **Contact HP** (Contacter HP) pour savoir comment contacter l'assistance technique.

Cause Les cartouches d'impression sont recouvertes par une bande adhésive protectrice.

Solution Vérifiez toutes les cartouches d'impression. Si l'adhésif plastique couvre toujours les buses d'encre, retirez-le délicatement en tirant sur la languette rose. Ne touchez ni les buses d'encre ni les contacts en cuivre.

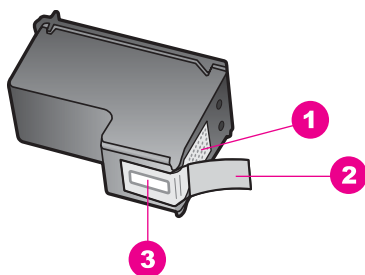

1	Contacts en cuivre
2	Adhésif plastique avec sa languette rose (à retirer avant installation)
3	Buses d'encre sous le ruban adhésif



Réinsérez les cartouches d'impression, vérifiez qu'elles sont bien enfoncées et calées, puis faites une nouvelle tentative. Pour plus d'informations, reportez-vous à la section [Alignement des cartouches d'impression](#).

Cause Les contacts de la cartouche d'impression ne touchent pas ceux du chariot d'impression.

Solution Retirez et réinsérez les cartouches d'impression. Vérifiez qu'elles sont bien enfoncées et calées, puis faites une nouvelle tentative. Pour plus d'informations, reportez-vous à la section [Alignement des cartouches d'impression](#).

Cause Les cartouches utilisées ne sont pas des cartouches d'impression HP ou elles ont été recyclées.

Solution Si vous n'utilisez pas des cartouches d'impression HP, le processus d'alignement risque d'échouer. De même, il peut échouer en présence de cartouches recyclées. Remplacez-les par d'authentiques cartouches d'impression HP non recyclées et faites un nouvel essai. Pour plus d'informations sur le

remplacement des cartouches d'impression, reportez-vous à la section [Remplacement des cartouches d'impression](#). Pour plus d'informations sur l'alignement des cartouches d'impression, reportez-vous à la section [Alignement des cartouches d'impression](#).

Cause La cartouche d'impression ou le capteur est défectueux.

Solution Contactez le centre d'assistance HP. Accédez au site www.hp.com/support. Si vous y êtes invité, sélectionnez votre pays/région, puis cliquez sur

Contact HP (Contacter HP) pour savoir comment contacter l'assistance technique.

L'appareil HP Tout-en-un n'imprime pas

Solution Si l'appareil HP Tout-en-un et l'ordinateur ne communiquent pas, procédez aux vérifications suivantes :

- Examinez l'écran du panneau de configuration sur l'appareil HP Tout-en-un. S'il n'affiche rien (et que le bouton **Activer** n'est pas allumé), l'appareil HP Tout-en-un est hors tension. Assurez-vous que le cordon d'alimentation est correctement connecté à l'appareil HP Tout-en-un et branché sur une prise de courant. Appuyez sur le bouton **Activer** pour mettre le HP Tout-en-un sous tension.
- Vérifiez le câble USB. Si vous utilisez un câble plus ancien, il peut ne pas fonctionner correctement. Essayez de le connecter à un autre produit afin de déterminer si le câble USB fonctionne. Si vous rencontrez des problèmes, le câble USB peut nécessiter d'être remplacé. Vérifiez également que la longueur du câble ne dépasse pas 3 mètres.
- Vérifiez que votre ordinateur est compatible USB. Certains systèmes d'exploitation, tels que Windows 95 et Windows NT, ne prennent pas en charge les connexions USB. Pour plus d'informations, consultez la documentation livrée avec le système d'exploitation.
- Vérifiez la connexion de l'appareil HP Tout-en-un à l'ordinateur. Vérifiez que le câble USB est correctement branché au port USB à l'arrière de l'appareil HP Tout-en-un. Assurez-vous que l'autre extrémité du câble USB est branchée au port USB de l'ordinateur. Une fois le câble correctement branché, mettez l'appareil HP Tout-en-un hors tension, puis à nouveau sous tension.

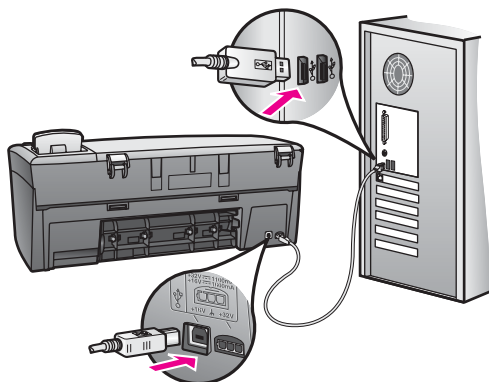

- Si vous utilisez un Macintosh : A l'aide du logiciel Informations système Apple (OS 9) ou Informations système (OS X), vérifiez votre connexion USB. Si l'appareil HP Tout-en-un apparaît dans la fenêtre USB, la connexion USB entre votre ordinateur et l'appareil HP Tout-en-un est établie correctement. Le cas échéant, il est possible que le problème provienne du logiciel. Lancez l'**Assistant d'installation de HP Tout-en-un** pour savoir s'il parvient à détecter l'appareil HP Tout-en-un. (Pour accéder à l'**Assistant d'installation de HP Tout-en-un**, utilisez le logiciel **HP Image Zone**.)
- Vérifiez les autres imprimantes ou numériseurs. Il se peut que vous deviez déconnecter les produits plus anciens de l'ordinateur.
- Connectez le câble USB à un autre port USB de l'ordinateur. Une fois les connexions vérifiées, redémarrez l'ordinateur. Mettez l'appareil HP Tout-en-un hors tension, puis à nouveau sous tension.
- Une fois les connexions vérifiées, redémarrez l'ordinateur. Mettez l'appareil HP Tout-en-un hors tension, puis à nouveau sous tension.

Pour plus d'informations sur la configuration de l'appareil HP Tout-en-un et sa connexion à l'ordinateur, reportez-vous au Guide de configuration livré avec l'appareil HP Tout-en-un.

J'ai reçu un message sur l'écran du panneau de configuration m'indiquant un bouchage papier ou un chariot bloqué

Cause Il se peut qu'il y ait des résidus d'emballage dans l'appareil HP Tout-en-un ou un bouchage papier.

Solution Ouvrez la porte d'accès au chariot d'impression afin de révéler les cartouches d'impression et ôtez tout matériel d'emballage ou autre élément étranger. Mettez l'appareil HP Tout-en-un hors tension, attendez une minute, puis appuyez sur le bouton **Activer** pour remettre l'appareil HP Tout-en-un sous tension.

Pour plus d'informations sur le dégagement des bouchages papier, reportez-vous à la section [Du papier est coincé dans l'appareil HP Tout-en-un](#).

Dépannage de l'installation du logiciel

Si vous rencontrez un problème lié au logiciel lors de l'installation, reportez-vous aux rubriques suivantes afin d'y trouver une solution. Si vous rencontrez un problème lié au matériel, reportez-vous à la section [Dépannage de la configuration du matériel](#).

Une installation normale du logiciel HP Tout-en-un se déroule comme suit :

- Le CD-ROM HP Tout-en-un s'exécute automatiquement
- Le logiciel est installé
- Les fichiers sont copiés sur le disque dur
- Vous êtes invité à connecter l'appareil HP Tout-en-un
- Un OK et une coche de couleur verte apparaissent sur un écran de l'assistant d'installation
- Vous êtes invité à redémarrer l'ordinateur
- Le processus d'enregistrement s'exécute

Si l'une de ces actions ne s'est pas produite, il y a peut-être eu un problème lors de l'installation. Pour contrôler l'installation sur un ordinateur, vérifiez les points suivants :

- Démarrez le **Directeur HP** et vérifiez la présence des icônes suivantes : **Numériser image** et **Numériser document**. Pour plus d'informations, consultez [l'aide en ligne du logiciel HP Image Zone](#) fournie avec ce programme. Si les icônes n'apparaissent pas immédiatement, il vous faudra peut-être attendre quelques minutes que l'appareil HP Tout-en-un se connecte à l'ordinateur. Autrement, reportez-vous à la section [Certaines icônes sont absentes du Directeur HP](#).
- Ouvrez la boîte de dialogue Imprimantes et vérifiez que l'appareil HP Tout-en-un figure dans la liste.
- Recherchez la présence d'une icône HP Tout-en-un sur la barre d'état système des tâches à l'extrémité droite de la barre des tâches de Windows. Ceci indique que l'appareil HP Tout-en-un est prêt.

Rien ne se produit lorsque j'introduis le CD-ROM dans le lecteur de CD-ROM de l'ordinateur

Solution Procédez comme suit :

1. Dans le menu **Démarrer** de Windows, cliquez sur **Exécuter**.
2. Dans la boîte de dialogue **Exécuter**, entrez **d:\setup.exe** (si le lecteur de CD-ROM n'est pas associé à la lettre d, remplacez le d par la lettre appropriée), puis cliquez sur **OK**.

L'écran de contrôle de la configuration requise s'affiche

Solution Votre système ne présente pas la configuration requise pour installer le logiciel. Cliquez sur **Détails** pour déterminer quel est le problème spécifique, puis corrigez-le avant de tenter d'installer le logiciel.

Une croix X rouge s'affiche sur l'invite de connexion USB

Solution Dans des conditions normales, la présence d'une coche verte indique que la connexion à chaud a réussi. Une croix X rouge indique l'échec de la connexion à chaud.

Procédez comme suit :

1. Vérifiez que le cache du panneau de configuration est fermement attaché, puis débranchez et rebranchez l'appareil HP Tout-en-un.
2. Vérifiez que le câble USB et le cordon d'alimentation sont branchés.

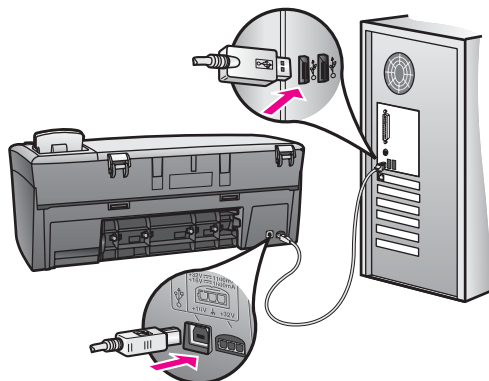

3. Assurez-vous que le câble USB est correctement installé en procédant comme suit :
 - Débranchez puis rebranchez le câble USB.
 - Ne raccordez pas le câble USB à un clavier ou à un concentrateur non doté de sa propre alimentation.
 - Assurez-vous que le câble USB ne dépasse pas 3 mètres de long.
 - Si plusieurs périphériques USB sont raccordés à l'ordinateur, nous vous conseillons de les débrancher pendant l'installation.
4. Continuez le processus d'installation et redémarrez l'ordinateur lorsque vous y êtes invité. Ouvrez ensuite le **Directeur HP** et vérifiez la présence des principales icônes (**Numériser image** et **Numériser document**).
5. Si les principales icônes sont absentes, désinstallez le logiciel, puis réinstallez-le. Pour plus d'informations, reportez-vous à la rubrique [Désinstallation et réinstallation du logiciel](#).

J'ai reçu un message d'erreur inconnue

Solution Essayez de poursuivre l'installation. Si vous n'y arrivez pas, arrêtez et recommencez l'installation. Suivez les indications à l'écran. Si une erreur se produit, vous devrez peut-être désinstaller le logiciel et le réinstaller. Pour plus d'informations, reportez-vous à la section [Désinstallation et réinstallation du logiciel](#).

Certaines icônes sont absentes du Directeur HP

Si ces icônes (**Numériser image** et **Numériser document**) sont manquantes, l'installation n'est peut-être pas complète.

Solution Si l'installation est incomplète, vous devrez sans doute désinstaller et réinstaller le logiciel. Il ne suffit pas de supprimer les fichiers du programme HP Tout-en-un du disque dur. Vous devez les supprimer correctement à l'aide de l'utilitaire de désinstallation disponible dans le groupe de programmes HP Tout-en-un. Pour plus d'informations, reportez-vous à la rubrique [Désinstallation et réinstallation du logiciel](#).

L'écran d'enregistrement n'apparaît pas

Solution Pour accéder à l'écran d'enregistrement sous Windows à partir de la barre des tâches, cliquez sur **Démarrer**, pointez sur **Programmes** ou sur **Tous les programmes (XP)**, **Hewlett-Packard**, **HP PSC Tout-en-un 1600 series**, puis cliquez sur **Enregistrement**.

Le Moniteur d'imagerie numérique n'apparaît pas dans la barre des tâches

Solution Si Digital Imaging Monitor ne s'affiche pas dans la barre d'état système de Windows située dans l'angle inférieur droit de la barre des tâches, démarrez le **Directeur HP** pour vérifier si les principales icônes (**Numériser image** et **Numériser document**) s'y trouvent. Pour plus d'informations, reportez-vous à la rubrique **Utilisation du Directeur HP** dans l'**aide du logiciel HP Image Zone** fournie avec ce programme.

Normalement, la barre d'état système s'affiche au bas du bureau de Windows.

Désinstallation et réinstallation du logiciel

Si l'installation est incomplète ou que vous avez connecté le câble USB à l'ordinateur avant d'y être invité par l'écran d'installation du logiciel, il peut être nécessaire de désinstaller puis réinstaller le logiciel. Il ne suffit pas de supprimer les fichiers du programme HP Tout-en-un du disque dur. Vous devez les supprimer correctement à l'aide de l'utilitaire de désinstallation disponible dans le groupe de programmes HP Tout-en-un.

Une réinstallation peut prendre entre 20 et 40 minutes pour un ordinateur Windows ou un Macintosh. Trois méthodes permettent de désinstaller le logiciel d'un ordinateur Windows.

Pour désinstaller le logiciel sur un ordinateur Windows, méthode 1

1. Déconnectez l'appareil HP Tout-en-un de l'ordinateur. Ne connectez pas l'appareil HP Tout-en-un à l'ordinateur avant d'avoir réinstallé le logiciel.
2. Sur la barre des tâches de Windows, cliquez sur **Démarrer**, sur **Programmes** ou sur **Tous les programmes (XP)**, sur **Hewlett-Packard**, sur **HP PSC Tout-en-un 1600 series**, puis sur **Désinstaller le logiciel**.
3. Suivez les instructions qui s'affichent à l'écran.

4. Si le système vous invite à supprimer les fichiers partagés, cliquez sur **Non**. Les autres programmes qui utilisent également ces fichiers risquent de ne pas fonctionner correctement si vous supprimez ces derniers.
5. Redémarrez l'ordinateur.



Remarque Vous devez absolument déconnecter l'appareil HP Tout-en-un avant de redémarrer l'ordinateur. Ne connectez pas l'appareil HP Tout-en-un à l'ordinateur avant d'avoir réinstallé le logiciel.

6. Pour réinstaller le logiciel, introduisez le CD-ROM HP Tout-en-un dans le lecteur de CD-ROM de l'ordinateur, puis suivez les instructions à l'écran et celles fournies dans le Guide de configuration livré avec l'appareil HP Tout-en-un.
7. Une fois le logiciel installé, connectez l'appareil HP Tout-en-un à l'ordinateur.
8. Appuyez sur le bouton **Activer** pour mettre l'appareil HP Tout-en-un sous tension. Une fois l'appareil HP Tout-en-un connecté et sous tension, vous devrez peut-être patienter quelques minutes pour que la séquence d'événements de connexion à chaud se termine.
9. Suivez les instructions qui s'affichent à l'écran.

Une fois l'installation du logiciel terminée, l'icône de Digital Imaging Monitor apparaît dans la barre d'état système de Windows située dans l'angle inférieur droit de la barre des tâches.

Pour vous assurer que le logiciel est correctement installé, cliquez deux fois sur l'icône **Directeur HP** sur le bureau. Si le **Directeur HP** présente les principales icônes (**Numériser image** et **Numériser document**), cela signifie que le logiciel a été correctement installé.

Pour désinstaller le logiciel sur un ordinateur Windows, méthode 2



Remarque Utilisez cette méthode si l'option **Désinstaller le logiciel** ne figure pas dans le menu Démarrer de Windows.

1. Sur la barre des tâches de Windows, cliquez sur **Démarrer**, sur **Paramètres**, puis sur **Panneau de configuration**.
2. Cliquez deux fois sur **Ajout/Suppression de programmes**.
3. Sélectionnez **HP Tout-en-un & Officejet & OfficeJet 4.0**, puis cliquez sur **Modifier/supprimer**.
Suivez les instructions qui s'affichent à l'écran.
4. Déconnectez l'appareil HP Tout-en-un de l'ordinateur.
5. Redémarrez l'ordinateur.



Remarque Vous devez absolument déconnecter l'appareil HP Tout-en-un avant de redémarrer l'ordinateur. Ne connectez pas l'appareil HP Tout-en-un à l'ordinateur avant d'avoir réinstallé le logiciel.

6. Démarrez le programme d'installation.
7. Suivez les instructions à l'écran et celles qui figurent dans le guide de configuration fourni avec l'appareil HP Tout-en-un.

Pour désinstaller le logiciel sur un ordinateur Windows, méthode 3



Remarque Il s'agit d'une autre méthode, si l'option **Désinstaller le logiciel** ne figure pas dans le menu Démarrer de Windows.

1. Exécutez le programme d'installation du logiciel HP PSC Tout-en-un 1600 series.
2. Sélectionnez **Désinstallation** et suivez les instructions qui s'affichent.
3. Déconnectez l'appareil HP Tout-en-un de l'ordinateur.
4. Redémarrez l'ordinateur.



Remarque Vous devez absolument déconnecter l'appareil HP Tout-en-un avant de redémarrer l'ordinateur. Ne connectez pas l'appareil HP Tout-en-un à l'ordinateur avant d'avoir réinstallé le logiciel.

5. Exécutez à nouveau le programme d'installation du logiciel HP PSC Tout-en-un 1600 series.
6. Démarrez le programme de réinstallation.
7. Suivez les instructions à l'écran et celles fournies dans le Guide de configuration livré avec l'appareil HP Tout-en-un.

Pour désinstaller le logiciel sur un ordinateur Macintosh

1. Déconnectez l'appareil HP Tout-en-un du Macintosh.
2. Cliquez deux fois sur le dossier **Applications:HP Tout-en-un Software**.
3. Cliquez deux fois sur **HP Uninstaller**.
Suivez les instructions à l'écran.
4. Une fois le logiciel désinstallé, déconnectez l'appareil HP Tout-en-un et redémarrez l'ordinateur.



Remarque Vous devez absolument déconnecter l'appareil HP Tout-en-un avant de redémarrer l'ordinateur. Ne connectez pas l'appareil HP Tout-en-un à l'ordinateur avant d'avoir réinstallé le logiciel.

5. Pour réinstaller le logiciel, insérez le CD-ROM HP Tout-en-un dans le lecteur de CD-ROM de l'ordinateur.
6. Cliquez deux fois sur l'icône du CD-ROM présente sur le bureau, puis cliquez deux fois sur **HP All-in-One installer**.
7. Suivez les instructions à l'écran et celles fournies dans le Guide de configuration livré avec l'appareil HP Tout-en-un.

Dépannage de problèmes opérationnels

La rubrique traitant du dépannage de HP PSC Tout-en-un 1600 series, contenue dans l'**aide du logiciel HP Image Zone**, fournit des conseils qui couvrent les problèmes les plus courants liés à votre appareil HP Tout-en-un.

Pour accéder aux informations de dépannage à partir d'un ordinateur Windows, ouvrez le **Directeur HP**, cliquez sur **Aide**, puis sélectionnez **Dépannage et assistance**. L'aide au dépannage est également accessible via la touche Aide qui apparaît sur certains messages d'erreur.

Pour accéder aux informations de dépannage depuis l'ordinateur Macintosh OS X, cliquez sur l'icône **HP Image Zone** du menu Dock, sélectionnez **Aide** dans la barre de

menus, choisissez **aide du logiciel HP Image Zone** dans le menu Aide, puis **Dépannage de l'appareil 1600 series** dans l'afficheur de l'aide.

Si vous avez accès à Internet, vous pouvez obtenir de l'aide pour l'appareil sur le site Web de HP à l'adresse www.hp.com/support.

Ce site Web fournit également des réponses aux questions les plus fréquentes des utilisateurs.

Dépannage concernant des problèmes de papier

Pour éviter les bourrages papier, utilisez uniquement les types de papier recommandés pour l'appareil HP Tout-en-un. Les papiers recommandés sont répertoriés dans l'**aide en ligne du logiciel HP Image Zone** et à l'adresse www.hp.com/support.

Ne chargez pas de papier courbé ou froissé, ou du papier ayant des bords cornés ou déchirés, dans le bac à papier. Pour plus d'informations, reportez-vous à la rubrique **Prévention des bourrages papier**.

Si le papier se coince dans le périphérique, procédez comme suit pour éliminer le bourrage.

Du papier est coincé dans l'appareil HP Tout-en-un

Solution

1. Appuyez sur l'onglet sur le côté gauche de la porte de nettoyage arrière afin de libérer la porte. Retirez la porte en l'éloignant de l'appareil HP Tout-en-un.

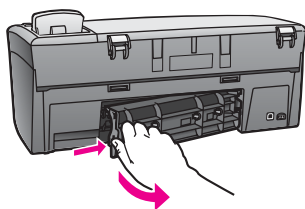

Attention Vous risquez d'endommager le mécanisme d'impression si vous tentez d'éliminer un bourrage papier par l'avant de l'appareil HP Tout-en-un. Éliminez toujours les bourrages papier en passant par la porte de nettoyage arrière.

2. Tirez avec précaution sur le papier pour le dégager des rouleaux.



Avertissement Si le papier se déchire lorsque vous le retirez des rouleaux, vérifiez si des morceaux de papier ne sont pas encore coincés dans les rouleaux et les roues. Si vous ne retirez pas tous les morceaux de papier de l'appareil HP Tout-en-un, d'autres bourrages papier risquent de se produire.

3. Remettez en place la porte de nettoyage arrière. Poussez-la doucement vers l'avant jusqu'à ce qu'elle s'enclenche.

- Appuyez sur **OK** pour continuer la tâche en cours.

Dépannage concernant les cartouches d'impression

Si vous rencontrez des problèmes d'impression, une des cartouches d'impression peut être la source du problème. Essayez ce qui suit :

- Retirez la cartouche située à droite et vérifiez que la bande adhésive de protection a été retirée. Si cette dernière couvre toujours les buses d'encre, retirez-la délicatement en tirant sur la languette rose. Ne touchez ni les buses d'encre ni les contacts en cuivre.

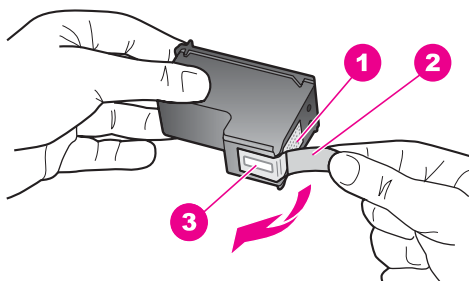

1	Contacts en cuivre
2	Adhésif plastique avec sa languette rose (à retirer avant l'installation)
3	Buses d'encre sous le ruban adhésif

- Réinsérez la cartouche d'impression.

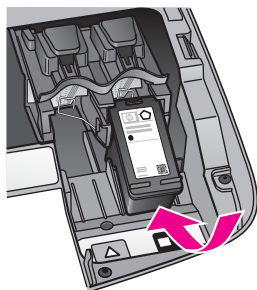

- Répétez les étapes 1 et 2 pour la cartouche située à gauche.
- Si le problème persiste, imprimez un rapport d'auto-test afin de déterminer si le problème provient des cartouches d'impression.

Ce rapport fournit de précieuses informations sur les cartouches d'impression, y compris des informations sur leur état. Pour plus d'informations, reportez-vous à la section [Impression d'un rapport d'autotest](#).

5. Si le rapport d'auto-test indique un problème, nettoyez les cartouches d'impression.
Pour plus d'informations, reportez-vous à la section [Nettoyage des cartouches d'impression](#).
6. Si le problème persiste, nettoyez les contacts en cuivre des cartouches.
Pour plus d'informations, reportez-vous à la section [Nettoyage des contacts d'une cartouche d'impression](#).
7. Si vous rencontrez toujours des problèmes d'impression, déterminez la cartouche à la source du problème et remplacez-la.

Résolution des problèmes d'impression

Mon document ne s'est pas imprimé

Solution S'il existe plusieurs imprimantes installées, veillez à sélectionner HP PSC Tout-en-un 1600 series dans votre application logicielle pour la tâche d'impression.



Remarque Vous pouvez définir HP Tout-en-un comme imprimante par défaut. Ce faisant, vous serez certain qu'elle sera automatiquement sélectionnée lorsque vous imprimerez à partir de vos applications logicielles. Pour plus d'informations, reportez-vous à l'aide en ligne relative au dépannage qui vous a été fournie avec le logiciel **HP Image Zone**.

Solution Vérifiez l'état de votre appareil HP Tout-en-un pour être certain qu'il ne présente aucune anomalie, bourrage papier ou message signalant l'absence de papier, par exemple. Essayez de procéder comme suit :

- Vérifiez que l'écran du panneau de configuration de l'appareil HP Tout-en-un n'affiche aucun message d'erreur.
- Utilisateurs Windows : Vérifiez l'état de l'appareil HP Tout-en-un depuis votre ordinateur. Dans le **Directeur HP**, cliquez sur **Etat**.

Résolvez tous les problèmes rencontrés. Pour plus d'informations, reportez-vous à l'aide en ligne relative au dépannage qui vous a été fournie avec le logiciel **HP Image Zone**.

Résolution des problèmes de carte mémoire

Les conseils de dépannage suivants s'adressent aux utilisateurs de iPhoto sur Macintosh.

Vous savez qu'une carte mémoire contient des clips vidéo, mais ils ne s'affichent pas dans iPhoto une fois que vous avez importé le contenu de la carte mémoire

Solution iPhoto ne peut traiter que des images fixes. Pour gérer aussi bien des images fixes que des clips vidéo, utilisez plutôt la fonction **Télécharger images** du **Directeur HP**.

Mise à jour du périphérique

Si l'assistance clientèle HP ou un message affiché sur votre ordinateur vous le recommande, mettez à jour votre HP Tout-en-un. Il existe plusieurs méthodes de mise à jour ; chacune implique le téléchargement d'un fichier sur l'ordinateur afin de démarrer l'**Assistant de mise à jour du périphérique**.

Mise à jour du périphérique (Windows)

Utilisez une des méthodes suivantes pour récupérer une mise à jour pour le périphérique :

- Si l'assistance clientèle HP vous le recommande, utilisez votre navigateur Web pour télécharger une mise à jour de votre appareil HP Tout-en-un depuis www.hp.com/support. Le fichier est un exécutable auto-extractible portant l'extension .exe. Lorsque vous cliquez deux fois sur le fichier .exe, l'**Assistant de mise à jour du périphérique** s'ouvre sur l'ordinateur.
- Utilisez l'utilitaire **Mise à jour du logiciel HP** fourni avec le logiciel **HP Image Zone** pour rechercher automatiquement sur le site Web du centre d'assistance HP les mises à jour de périphérique à des intervalles prédéfinis. Pour plus d'informations sur l'utilitaire **Mise à jour du logiciel HP**, reportez-vous à l'**aide en ligne du logiciel HP Image Zone**.



Remarque Une fois l'utilitaire **Mise à jour du logiciel HP** installé sur l'ordinateur, il recherche des mises à jour pour le périphérique. Si vous ne disposez pas de la dernière version de l'utilitaire **Mise à jour du logiciel HP** au moment de l'installation, une boîte de dialogue s'affiche sur l'ordinateur pour vous inviter à effectuer une mise à niveau. Acceptez la mise à niveau. Une fois la mise à niveau terminée, relancez l'utilitaire **Mise à jour du logiciel HP** pour repérer les mises à jour à appliquer à votre appareil HP Tout-en-un.

Pour utiliser la mise à jour du périphérique

1. Effectuez l'une des opérations suivantes :
 - Cliquez deux fois sur le fichier .exe de mise à jour que vous avez téléchargé depuis le site Web www.hp.com/support.
 - Lorsque vous y êtes invité, acceptez la mise à jour de périphérique trouvée par l'utilitaire **Mise à jour du logiciel**.

L'**assistant de mise à jour du périphérique** s'ouvre sur l'ordinateur.

2. Sur l'écran **Bienvenue**, cliquez sur **Suivant**.
L'écran **Sélectionner périphérique** apparaît.
3. Sélectionnez votre appareil HP Tout-en-un dans la liste, puis cliquez sur **Suivant**.
L'écran **Informations importantes** s'affiche.
4. Assurez-vous que l'ordinateur et le périphérique respectent les exigences répertoriées.

5. Si c'est le cas, cliquez sur **Mettre à jour**.
Une barre d'avancement (ou un autre indicateur similaire) apparaît sur l'écran de l'appareil.
6. Ne déconnectez pas, n'arrêtez pas et n'effectuez aucune action sur le périphérique durant l'exécution de la mise à jour.



Remarque Si vous interrompez la mise à jour, ou si un message d'erreur indique qu'elle a échoué, appelez le centre d'assistance HP.

Une fois l'appareil HP Tout-en-un redémarré, l'écran **Mise à jour terminée** apparaît sur l'ordinateur et une page de test s'imprime à partir de l'appareil.

7. Le périphérique a été mis à jour. Vous pouvez maintenant utiliser l'appareil HP Tout-en-un en toute sécurité.

Mise à jour du périphérique (Macintosh)

Si l'assistance clientèle HP ou un message d'erreur vous le recommande, utilisez le programme d'installation du périphérique pour appliquer les mises à jour à votre appareil HP Tout-en-un en procédant comme suit :

1. Utilisez le navigateur Web pour télécharger une mise à jour de l'appareil HP Tout-en-un à partir du site Web www.hp.com/support.
2. Cliquez deux fois sur le fichier téléchargé.
Le programme d'installation s'affiche sur l'ordinateur.
3. Suivez les invites affichées à l'écran pour installer la mise à jour sur l'appareil HP Tout-en-un.
4. Redémarrez l'appareil HP Tout-en-un pour terminer le processus.

14 Obtention d'assistance auprès de HP

Hewlett-Packard assure une assistance sur Internet et par téléphone pour votre appareil HP Tout-en-un.

Ce chapitre fournit des informations sur l'obtention d'une assistance par Internet, le contact de l'assistance clientèle HP, l'accès à vos numéro de série et ID de service, l'appel en Amérique du Nord durant la garantie, l'appel de l'assistance clientèle HP au Japon, l'appel de l'assistance clientèle HP en Corée, l'appel d'un autre endroit dans le monde, l'appel post-garantie en Australie et la préparation de l'appareil HP Tout-en-un pour expédition.

Si vous ne trouvez la réponse à votre question ni dans la documentation imprimée, ni dans l'aide en ligne fournie avec l'appareil, contactez l'un des centres d'assistance HP répertoriés dans les pages suivantes. Certains de ces centres ne sont disponibles qu'aux Etats-Unis et au Canada, tandis que d'autres sont disponibles dans un grand nombre de pays/régions du monde entier. Si la liste n'indique aucun numéro de centre d'assistance pour votre pays/région, demandez conseil au revendeur agréé HP le plus proche.

Assistance et autres informations sur Internet

Si vous disposez d'un accès à Internet, vous pouvez obtenir de l'aide pour l'appareil à partir du site www.hp.com/support. Vous y trouverez une assistance technique, des pilotes, des fournitures et des informations pour passer des commandes.

Assistance sous garantie

Pour bénéficier du service de réparation de HP, vous devez d'abord contacter un bureau d'assistance HP ou un Centre d'assistance clientèle HP qui vous fournira des services de dépannage de base. Pour connaître la procédure à suivre avant d'appeler l'assistance clientèle, reportez-vous à la section [Assistance clientèle HP](#).



Remarque Ces informations ne s'appliquent pas aux clients résidant au Japon. Pour plus d'informations sur les options de service au Japon, reportez-vous à la section [HP Quick Exchange Service \(Japan\)](#).

Extensions de la garantie

Selon votre pays/région, HP pourra offrir une option de mise à niveau de garantie visant à étendre ou améliorer votre garantie de produit standard. Les options disponibles peuvent comprendre une assistance téléphonique prioritaire, un service de renvoi ou un échange le jour ouvrable suivant. En règle générale, la période de service commence à la date d'achat du produit et doit être achetée dans un certain délai suivant l'achat du produit.

Pour plus d'informations :

- Aux Etats-Unis, composez le 1-866-234-1377 pour parler à un conseiller HP.
- En dehors des Etats-Unis, appelez votre centre d'assistance clientèle HP local. Pour obtenir la liste des numéros d'assistance clientèle dans le monde, reportez-vous à la section [Appel d'un centre d'assistance dans un autre pays/région](#).
- Accédez au site Web de HP : www.hp.com/support

Si vous y êtes invité, choisissez votre pays/région pour trouver les informations de garantie.

Retour de l'appareil HP Tout-en-un pour maintenance

Avant de renvoyer votre appareil HP Tout-en-un pour maintenance, vous devez appeler l'assistance clientèle HP. Pour connaître la procédure à suivre avant d'appeler l'assistance clientèle, reportez-vous à la section [Assistance clientèle HP](#).



Remarque Ces informations ne s'appliquent pas aux clients résidant au Japon. Pour plus d'informations sur les options de service au Japon, reportez-vous à la section [HP Quick Exchange Service \(Japan\)](#).

Assistance clientèle HP

L'appareil HP Tout-en-un peut vous être fourni avec des logiciels d'autres sociétés. Si vous rencontrez des problèmes avec l'un de ces logiciels, vous obtiendrez une meilleure assistance technique en vous adressant directement aux experts de ces sociétés.

Avant de contacter l'assistance clientèle HP, procédez aux opérations suivantes.

1. Assurez-vous que :
 - a. L'appareil HP Tout-en-un est branché et sous tension.
 - b. Les cartouches d'impression spécifiées sont installées correctement.
 - c. Le type de papier recommandé est correctement chargé dans le bac à papier.
2. Réinitialisez l'appareil HP Tout-en-un :
 - a. Mettez l'appareil HP Tout-en-un hors tension à l'aide du bouton **Activer**.
 - b. Débranchez le cordon d'alimentation situé à l'arrière de l'appareil HP Tout-en-un.
 - c. Rebranchez-le sur l'appareil HP Tout-en-un.
 - d. Mettez l'appareil HP Tout-en-un sous tension en appuyant sur le bouton **Activer**.
3. Pour plus d'informations, visitez le site www.hp.com/support.
Vous y trouverez une assistance technique, des pilotes, des fournitures et des informations pour passer des commandes.
4. Si le problème persiste et que vous souhaitez en parler à un technicien de l'assistance clientèle HP, procédez comme suit :
 - a. Relevez le nom spécifique de votre appareil HP Tout-en-un tel qu'il apparaît sur le panneau de configuration.
 - b. Imprimez un rapport d'auto-test. Pour plus d'informations sur l'impression d'un rapport d'auto-test, reportez-vous à la rubrique [Impression d'un rapport d'autotest](#).
 - c. Réalisez une copie en couleur afin de disposer d'un exemple d'impression.
 - d. Soyez prêt à décrire votre problème en détail.
 - e. Soyez prêt à communiquer le numéro de série et l'identificateur de service de l'appareil. Pour savoir comment accéder au numéro de série et à l'identificateur de service, reportez-vous à la rubrique [Accès au numéro de série et à l'identificateur de service de l'appareil](#).
5. Appelez l'assistance clientèle HP. Tenez-vous à proximité de l'appareil HP Tout-en-un au moment de l'appel.

Accès au numéro de série et à l'identificateur de service de l'appareil

Vous pouvez accéder à des informations importantes à l'aide du **Menu d'informations** de l'appareil HP Tout-en-un.



Remarque Si l'appareil HP Tout-en-un ne s'allume pas, vous trouverez le numéro de série sur l'autocollant placé au-dessus de la porte de nettoyage arrière. Le numéro de série est le code à 10 chiffres inscrit dans le coin supérieur droit de l'autocollant.

Accès au numéro de série et à l'identificateur de service

1. Maintenez enfoncé le bouton **OK**. Tout en maintenant le bouton **OK** enfoncé, appuyez sur **Menu Copie**.
Le **Menu d'informations** s'affiche.
2. Appuyez sur ► jusqu'à ce que **Numéro de modèle** s'affiche, puis appuyez sur **OK**. Ceci affiche l'ID de service. Notez par écrit l'ID de service complet.
3. Appuyez sur **Annuler**, puis sur ► jusqu'à ce que **Numéro de série** s'affiche.
4. Appuyez sur **OK**.
Le numéro de série s'affiche. Notez le numéro de série complet.
5. Appuyez sur **Annuler** pour quitter le **Menu d'informations**.

Appel d'un centre d'assistance en Amérique du Nord pendant la période de garantie

Appelez le **1-800-474-6836 (1-800-HP invent)**. Une assistance par téléphone aux Etats-Unis est disponible en anglais et en espagnol 24 heures sur 24, 7 jours sur 7 (les jours et heures d'assistance peuvent changer sans préavis). Ce service est gratuit pendant la période de garantie. Une facturation peut être applicable en dehors de la période de garantie.

Appel d'un centre d'assistance dans un autre pays/région

Les numéros indiqués ci-dessous sont ceux en vigueur à la date de publication de cette documentation. Pour obtenir la liste à jour de tous les numéros de l'assistance clientèle HP dans le monde, visitez le site www.hp.com/support et choisissez votre pays/région ou votre langue. Vous pouvez appeler un centre d'assistance HP dans les pays/régions ci-dessous. Si votre pays/région ne figure pas dans la liste, contactez votre revendeur ou le bureau d'assistance et de vente HP le plus proche pour savoir comment obtenir l'assistance dont vous avez besoin. Ce service est gratuit pendant la période de garantie, à l'exception des frais d'appel longue distance. Dans certains cas, nous pouvons vous demander d'acquitter une somme forfaitaire par incident.



Remarque Les tarifs par appel et par minute indiqués dans cette section sont approximatifs.

Pour obtenir une assistance téléphonique en Europe, consultez les détails et les conditions de l'assistance téléphonique dans votre pays/région sur le site www.hp.com/support.

Vous pouvez également faire appel à votre revendeur ou contacter HP au numéro de téléphone indiqué dans cette documentation.

Dans un effort constant d'amélioration de notre service d'assistance par téléphone, nous vous recommandons de visiter régulièrement notre site Web pour obtenir de nouvelles informations sur les services et la livraison.

Pays/région	Assistance technique HP	Pays/région	Assistance technique HP
Afrique de l'Ouest	+351 213 17 63 80	Italie	+39 848 800 871
Afrique du Sud (République d'Afrique du Sud)	086 0001030	Jamaïque	1-800-711-2884
Afrique du Sud, hors de la république	+27 11 2589301	Japon	+81-3-3335-9800

Pays/région	Assistance technique HP	Pays/région	Assistance technique HP
Algérie ¹	+213 61 56 45 43	Jordanie	+971 4 366 2020
Allemagne (0,12 euro/min)	+49 (0) 180 5652 180	Koweït	+971 4 366 2020
Anglais international	+44 (0) 207 512 5202	Liban	+971 4 366 2020
Arabie Saoudite	800 897 1444	Luxembourg (allemand)	900 40 007
Argentine	(54)11-4778-8380, 0-810-555-5520	Luxembourg (français)	900 40 006
Australie pendant la période de garantie	1300 721 147	Malaisie	1-800-805405
Australie, après la période de garantie (facturation par appel)	1902 910 910	Maroc ¹	+212 22 404747
Autriche	+43 1 86332 1000	Mexique	01-800-472-6684
Bahreïn	800 171	Mexique (Mexico City)	(55) 5258-9922
Bangladesh	télécopie : +65-6275-6707	Moyen-Orient (international)	+971 4 366 2020
Belgique (flamand)	+32 070 300 005	Nigeria	+234 1 3204 999
Belgique (français)	+32 070 300 004	Norvège ²	+47 815 62 070
Bolivie	800-100247	Nouvelle-Zélande	0800 441 147
Brésil (Autres localités)	0800 157751	Oman	+971 4 366 2020
Brésil (Grande São Paulo)	(11) 3747 7799	Pakistan	télécopie : +65-6275-6707
Brunei	télécopie : +65-6275-6707	Palestine	+971 4 366 2020
Cambodge	télécopie : +65-6275-6707	Panama	001-800-711-2884
Canada pendant la période de garantie	(905) 206 4663	Pays-Bas (0,10 euro/min)	0900 2020 165
Canada, après la période de garantie (facturation par appel)	1-877-621-4722	Pérou	0-800-10111
Caraïbes et Amérique centrale	1-800-711-2884	Philippines	632-867-3551
Chili	800-360-999	Pologne	+48 22 5666 000
Chine	021-38814518, 8008103888	Portugal	+351 808 201 492

(suite)

Pays/région	Assistance technique HP	Pays/région	Assistance technique HP
Colombie	01-800-51-474-6836 (01-800-51-HP invent)	Puerto Rico	1-877-232-0589
Corée	+82 1588 3003	Qatar	+971 4 366 2020
Costa Rica	0-800-011-4114, 1-800-711-2884	RAS de Hongkong	+(852) 2802 4098
Danemark	+45 70 202 845	République Dominicaine	1-800-711-2884
Egypte	+20 2 532 5222	République tchèque	+420 261307310
Emirats Arabes Unis	+971 4 366 2020	Roumanie	+40 (21) 315 4442
Equateur (Andinatel)	999119+1-800-7112884	Royaume-Uni	+44 (0) 870 010 4320
Equateur (Pacifitel)	1-800-225528 +1-800-7112884	Singapour	65 - 62725300
Espagne	+34 902 010 059	Slovaquie	+421 2 50222444
Etats-Unis	1-800-474-6836 (1-800-HP invent)	Sri Lanka	télécopie : +65-6275-6707
Fédération de Russie, Moscou	+7 095 7973520	Suède	+46 (0)77 120 4765
Fédération de Russie, St. Petersburg	+7 812 3467997	Suisse ³	+41 0848 672 672
Finlande	+358 (0) 203 66 767	Syrie	+971 4 366 2020
France (0,34 euro/min.)	+33 (0)892 69 60 22	Taiwan	+886 (2) 8722-8000, 0800 010 055
Grèce (appel gratuit de Chypre à Athènes)	800 9 2649	Thaïlande	0-2353-9000
Grèce, appels intérieurs	801 11 22 55 47	Trinidad et Tobago	1-800-711-2884
Grèce, international	+30 210 6073603	Tunisie ¹	+216 71 89 12 22
Guatemala	1800-999-5105	Turquie	+90 216 579 71 71
Hongrie	+36 1 382 1111	Ukraine, Kiev	+7 (380 44) 4903520
Inde	91-80-8526900	Venezuela	0-800-474-6836 (0-800-HP invent)
Inde (appel gratuit)	1600-4477 37	Venezuela (Caracas)	(502) 207-8488
Indonésie	62-21-350-3408	Vietnam	84-8-823-4530
Irlande	+353 1890 923 902	Yémen	+971 4 366 2020

Pays/région	Assistance technique HP	Pays/région	Assistance technique HP
Israël	+972 (0) 9 830 4848		

- 1 Ce centre d'appels dessert les clients francophones des pays/régions suivants : Maroc, Tunisie et Algérie.
- 2 Prix fixe par appel : 0,55 couronne norvégienne (0,08 euro) : prix client par minute : 0,39 couronne norvégienne (0,05 euro).
- 3 Ce centre d'appels dessert les clients germanophones, francophones et italophones appelant de Suisse. (0,08 CHF/min en heures pleines, 0,04 CHF/min en heures creuses).

Call in Australia under warranty and post-warranty

If your product is under warranty, call 1300 721 147.

If your product is not under warranty, call 1902 910 910. A per-incident, out-of-warranty support fee will be charged to your phone bill.

Call HP Korea customer support

HP 한국 고객 지원 문의

- *고객 지원 센터 대표 전화
1588-3003
- *제품가격 및 구입처 정보 문의 전화
080-703-0700
- *전화 상담 가능 시간 :
평 일 09:00~18:00
토요일 09:00~13:00
(일요일,공휴일 제외)

Call HP Japan support

カスタマー・ケア・センター

TEL : 0570-000-511 (ナビダイヤル)

03-3335-9800 (ナビダイヤルをご利用いただけない場合)

FAX : 03-3335-8338

月~金 9:00 ~ 17:00

土・日 10:00 ~ 17:00 (祝祭日、1/1~3を除く)

FAXによるお問い合わせは、ご質問内容とともに、ご連絡先、弊社製品名、接続コンピュータ名をご記入ください。

HP Quick Exchange Service (Japan)

製品に問題がある場合は以下に記載されている電話番号に連絡してください。製品が故障している、または欠陥があると判断された場合、**HP Quick Exchange Service**がこの製品を正常品と交換し、故障した製品を回収します。保証期間中は、修理代と送料は無料です。また、お住まいの地域にも依りますが、プリンタを次の日までに交換することも可能です。

電話番号：0570-000511（自動応答）

:03-3335-9800（自動応答システムが使用できない場合）

サポート時間：平日の午前 9:00 から午後 5:00 まで

土日の午前 10:00 から午後 5:00 まで。

祝祭日および1月1日から3日は除きます。

サービスの条件

- サポートの提供は、カスタマケアセンターを通してのみ行われます。
- カスタマケアセンターがプリンタの不具合と判断した場合に、サービスを受けることができます。
ご注意：ユーザの扱いが不適切であったために故障した場合は、保証期間中であっても修理は有料となります。詳細については保証書を参照してください。

その他の制限

- 運送の時間はお住まいの地域によって異なります。詳しくは、カスタマケアターに連絡してください。
- 出荷配送は、当社指定の配送業者が行います。
- 配送は交通事情などの諸事情によって、遅れる場合があります。
- このサービスは、将来予告なしに変更することがあります。

Conditionnement de l'appareil HP Tout-en-un avant expédition

Si, après avoir contacté le centre d'assistance clientèle HP ou votre revendeur, vous devez renvoyer l'appareil HP Tout-en-un, suivez les étapes ci-dessous afin d'éviter de l'endommager.



Remarque Ces informations ne s'appliquent pas aux clients au Japon. Pour plus d'informations sur les options de service au Japon, reportez-vous à la rubrique [HP Quick Exchange Service \(Japan\)](#).

1. Mettez l'appareil HP Tout-en-un sous tension. S'il ne se met pas sous tension, omettez cette étape et passez à l'étape 2.
2. Ouvrez la porte d'accès au chariot d'impression.
3. Attendez que le chariot d'impression soit immobile et silencieux, puis retirez les cartouches d'impression de leur support. Pour plus d'informations sur le retrait des cartouches d'impression, reportez-vous à la rubrique [Remplacement des cartouches d'impression](#).



Remarque Si l'appareil HP Tout-en-un ne se met pas sous tension, vous pouvez débrancher le cordon d'alimentation et faire glisser manuellement le chariot d'impression vers l'extrémité droite pour retirer les cartouches. Une fois terminé, ramenez manuellement le chariot d'impression à sa position initiale (vers la gauche), puis passez à l'étape 6.

4. Fermez la porte d'accès au chariot d'impression et attendez quelques minutes que le chariot d'impression reprenne sa position de repos (à l'extrémité gauche).



Remarque Assurez-vous que le numériseur est revenu sur sa position d'attente avant de mettre l'appareil HP Tout-en-un hors tension.

5. Appuyez sur le bouton **Activer** pour mettre l'appareil HP Tout-en-un hors tension, puis débranchez le cordon d'alimentation.
6. Placez les cartouches d'impression dans un étui de protection ou un sac en plastique étanche à l'air afin qu'elles ne sèchent pas, puis rangez-les de côté. Ne les renvoyez pas avec l'appareil HP Tout-en-un, à moins que l'agent du centre d'assistance clientèle HP ne vous l'ait demandé.
7. Débranchez le cordon d'alimentation de l'appareil HP Tout-en-un.



Remarque Ne renvoyez pas le cordon d'alimentation avec l'appareil HP Tout-en-un. L'appareil HP Tout-en-un de remplacement sera livré sans cordon d'alimentation. Placez le cordon d'alimentation en lieu sûr jusqu'à ce que vous receviez l'appareil HP Tout-en-un de remplacement.

8. Retirez le cache du panneau de configuration comme indiqué ci-dessous :
 - a. Assurez-vous que l'écran du panneau de configuration repose à plat sur l'appareil HP Tout-en-un.
 - b. Soulevez le capot.
 - c. Placez votre pouce le long de la rainure sur le côté gauche du cache du panneau de configuration. Retirez délicatement le cache du panneau de configuration de l'appareil comme illustré ci-dessous.

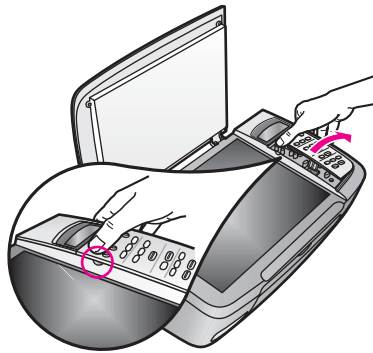

9. Conservez le cache du panneau de configuration. Ne retournez pas le cache du panneau de configuration avec l'appareil HP Tout-en-un.



Remarque Il se peut que l'appareil HP Tout-en-un de recharge ne soit pas fourni avec un cache de panneau de configuration. Conservez le cache du panneau de configuration en sécurité et fixez-le à l'appareil HP Tout-en-un de recharge lorsque vous recevrez ce dernier. Vous devez fixer le cache du panneau de configuration pour être en mesure d'utiliser les fonctions du panneau de configuration sur l'appareil HP Tout-en-un de recharge.



Conseil Pour obtenir des instructions sur la fixation du cache du panneau de configuration, reportez-vous au guide de configuration livré avec l'appareil HP Tout-en-un.

10. Emballez l'appareil HP Tout-en-un dans les cartons d'origine ou les cartons d'emballage du matériel échangé, si vous les avez conservés.

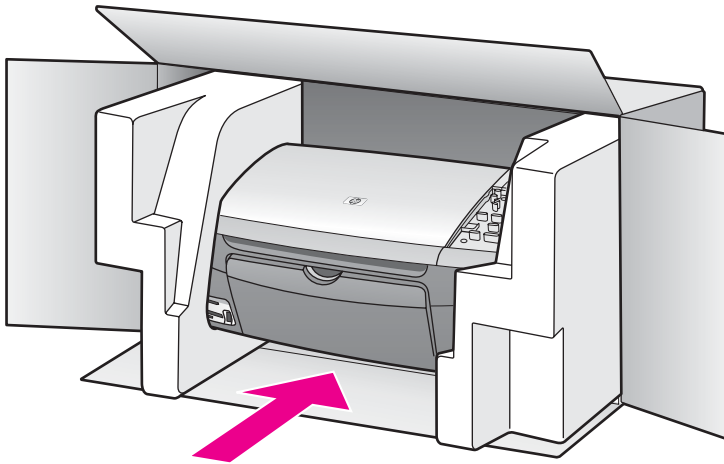

Si vous ne possédez pas les cartons d'emballage d'origine, utilisez d'autres cartons d'emballage adéquats. Les détériorations subies lors du transport et/ou dues à un emballage inapproprié ne sont pas couvertes par la garantie.

11. Placez l'étiquette de retour d'expédition sur l'extérieur du carton.
12. Placez les éléments suivants dans le carton d'emballage :
 - une description complète de la panne pour le personnel qualifié (des échantillons montrant les problèmes de qualité d'impression sont utiles) ;
 - une copie du bordereau de vente ou autre preuve d'achat établissant la période de couverture de la garantie ;
 - votre nom, votre adresse et le numéro de téléphone où vous pouvez être joint dans la journée.

15 DECLARATION DE GARANTIE LIMITEE de Hewlett-Packard

Durée de la garantie limitée

Produit HP	Durée de la garantie limitée
Logiciel	90 jours
Imprimante	1 an
Cartouches d'impression	Jusqu'à ce que l'encre HP soit épuisée ou que la date de fin de garantie imprimée sur la cartouche ait été atteinte, selon l'événement intervenant en premier lieu. Cette garantie ne couvre pas les cartouches d'impression HP rechargées, remises à neuf, reconditionnées ou ayant fait l'objet d'une utilisation incorrecte ou de modifications.
Accessoires	90 jours

Etendue de la garantie limitée

Hewlett-Packard (HP) garantit à l'utilisateur final que les produits HP spécifiés ci-dessus ne comporteront aucun défaut de main d'oeuvre ou de matériel pendant la durée précisée ci-dessus, qui commence à la date d'achat par le client.

Pour les logiciels, la garantie limitée de HP ne s'applique qu'à l'impossibilité d'exécuter des instructions de programmation. HP ne garantit pas que ses logiciels ne connaîtront pas d'interruptions ni d'erreurs pendant leur fonctionnement.

La garantie limitée de HP ne couvre que les défauts apparaissant dans le cadre de l'utilisation normale du produit et ne couvre aucun autre problème, y compris ceux qui surviennent du fait :

- a. d'une mauvaise maintenance ou d'une modification ;
- b. tout logiciel, interface, supports, pièces ou fournitures non fournis ou non pris en charge par HP ;
- c. du fonctionnement du produit en dehors de ses caractéristiques d'utilisation ;
- d. d'une modification non autorisée ou d'une mauvaise utilisation.

Pour les imprimantes HP, l'utilisation d'une cartouche d'encre d'un autre fournisseur ou d'une cartouche rechargée n'a pas d'incidence sur la garantie du client ni sur un contrat d'assistance HP avec le client. Toutefois, si la panne ou les dégâts peuvent être attribués à l'utilisation d'une cartouche d'un autre fournisseur ou d'une cartouche rechargée, HP facturera les montants correspondant au temps et au matériel nécessaires à la réparation de l'imprimante.

Si, pendant la période de garantie applicable, HP est informé d'une défaillance concernant un produit couvert par la garantie HP, HP choisira de réparer ou de remplacer le produit défectueux.

Si HP est dans l'incapacité de réparer ou de remplacer, selon le cas, un produit défectueux couvert par la garantie HP, HP devra, dans un délai raisonnable après avoir été informé du défaut, rembourser le prix d'achat du produit.

HP ne sera tenu à aucune obligation de réparation, de remplacement ou de remboursement tant que le client ne lui aura pas retourné le produit défectueux.

Tout produit de remplacement peut être neuf ou comme neuf, pourvu que ses fonctionnalités soient au moins équivalentes à celles du produit remplacé.

Les produits HP peuvent contenir des pièces, des composants ou des matériels reconditionnés équivalents à des éléments neufs en termes de performances.

La garantie limitée HP est valable dans tout pays/région dans lequel le produit HP couvert est distribué par HP. Des contrats de services de garantie supplémentaires, tels que la maintenance sur site, peuvent être proposés par un prestataire de services agréé par HP dans les pays/régions où le produit est distribué ou par un importateur agréé.

Limitations de garantie

DANS LA LIMITE PERMISE PAR LA LEGISLATION LOCALE, NI HP NI SES FOURNISSEURS TIERS N'OFFRENT QUELQUE AUTRE RECOURS OU GARANTIE QUE CE SOIT, EXPRESSE OU IMPLICITE, DE COMMERCIALISATION, D'ASSURANCE DE QUALITE MARCHANDE ET D'ADEQUATION A UN USAGE PARTICULIER.

Limitations de responsabilité

Dans la mesure où les lois locales l'autorisent, les recours énoncés dans cette déclaration de garantie constituent les recours exclusifs du client.

DANS LA MESURE OU LES LOIS LOCALES L'AUTORISENT, EXCEPTION FAITE DES OBLIGATIONS SPECIFIQUEMENT ENONCEES DANS LA PRESENTE DECLARATION DE GARANTIE, HP OU SES FOURNISSEURS TIERS NE POURRONT ETRE TENUS POUR RESPONSABLES DE DOMMAGES DIRECTS, INDIRECTS, SPECIAUX, ACCIDENTELS OU CONSECUTIFS, QU'ILS SOIENT BASES SUR UN CONTRAT, UN PREJUDICE OU TOUTE AUTRE THEORIE LEGALE ET QUE CES DOMMAGES SOIENT REPUTES POSSIBLES OU NON.

Législation locale

Cette déclaration de garantie accorde au client des droits juridiques spécifiques. Le client peut avoir d'autres droits, pouvant varier d'un état à l'autre aux Etats-Unis, d'une province à l'autre au Canada, et d'un pays/région à l'autre ailleurs dans le monde.

Si cette déclaration de garantie est incompatible avec les lois locales, elle sera considérée comme étant modifiée pour être conforme à la réglementation locale. Selon ces lois locales, certaines renonciations et limitations de la présente déclaration de garantie peuvent ne pas s'appliquer au client. Par exemple, certains Etats américains, de même que certains gouvernements en dehors des Etats-Unis (y compris certaines provinces canadiennes), peuvent : annuler les renonciations et limitations de cette garantie limitant les droits statutaires d'un client (par exemple, le Royaume-Uni) ;

restreindre de quelque façon que ce soit la capacité pour un fabricant d'imposer de tels dénis ou limites de garantie ; ou

accorder au client des droits de garantie supplémentaires, spécifier la durée des garanties implicites que le fabricant ne peut nier, ou ne pas autoriser les limitations portant sur la durée des garanties implicites.

LES TERMES DE CETTE DECLARATION DE GARANTIE, EXCEPTION FAITE DES RESTRICTIONS LEGALEMENT AUTORISEES, N'EXCLUENT, NE RESTREIGNENT NI NE MODIFIENT, ET VIENNENT COMPLETER, LES DROITS STATUTAIRES APPLICABLES A LA VENTE DES PRODUITS HP A CES CLIENTS.

Informations de garantie limitée pour les pays/régions de l'UE

Vous trouverez ci-dessous la liste des noms et adresses des entités HP qui octroient une garantie limitée HP (garantie du fabricant) dans votre pays/région.

Au-delà de la garantie du fabricant, il se peut que vous bénéficiez de droits vis-à-vis du vendeur sur la base du contrat d'achat, lesquels droits ne sont pas limités par la présente garantie du fabricant.

<p>Belgique/Luxembourg</p> <p>Hewlett-Packard Belgium BVBA/ SPRL</p> <p>Luchtschipstraat 1</p> <p>Rue de l'aéronef</p> <p>B-1140 Bruxelles</p>	<p>Irlande</p> <p>Hewlett-Packard Ireland Ltd.</p> <p>30 Herbert Street</p> <p>IRL-Dublin 2</p>	<p>Danemark</p> <p>Hewlett-Packard A/S</p> <p>Kongevejen 25</p> <p>DK-3460 Birkerød</p>
<p>Pays-Bas</p> <p>Hewlett-Packard Nederland BV</p> <p>Startbaan 16</p> <p>1187 XR Amstelveen NL</p>	<p>France</p> <p>Hewlett-Packard France</p> <p>1 Avenue du Canada</p> <p>Zone d'Activité de Courtaboeuf</p> <p>F-91947 Les Ulis Cedex</p>	<p>Portugal</p> <p>Hewlett-Packard Portugal - Sistemas de</p> <p>Informática e de Medida S.A.</p> <p>Edifício D. Sancho I</p> <p>Quinta da Fonte</p> <p>Porto Salvo</p> <p>2780-730 Paco de Arcos</p> <p>P-Oeiras</p>
<p>Deutschland</p> <p>Hewlett-Packard GmbH</p> <p>Herrenberger Straße 110-140</p> <p>D-71034 Böblingen</p>	<p>Österreich</p> <p>Hewlett-Packard Ges.m.b.H.</p> <p>Liebgasse 1</p> <p>A-1222 Wien</p>	<p>España</p> <p>Hewlett-Packard Española S.L.</p> <p>C/ Vicente Aleixandre 1</p> <p>Parque Empresarial Madrid - Las Rozas</p> <p>28230 Las Rozas</p> <p>E-Madrid</p>
<p>Suomi</p> <p>Hewlett-Packard Oy</p> <p>Piispankalliontie 17</p> <p>FIN-02200 Espoo</p>	<p>Grèce</p> <p>Hewlett-Packard Hellas E.Π.Ε.</p> <p>Voriou Epirou 76</p> <p>151 25 Maroussi</p> <p>Athens</p>	<p>Sverige</p> <p>Hewlett-Packard Sverige AB</p> <p>Skalholtsgatan 9</p> <p>S-164 97 Kista</p>
<p>Italia</p> <p>Hewlett-Packard Italiana S.p.A</p> <p>Via G. Di Vittorio 9</p> <p>20063 Cernusco sul Naviglio</p> <p>I-Milano</p>	<p>Royaume-Uni</p> <p>Hewlett-Packard Ltd</p> <p>Cain Road</p> <p>Bracknell</p> <p>GB-Berks RG12 1HN</p>	<p>Polska</p> <p>Hewlett-Packard Polska Sp. z o.o.</p> <p>ul. Szturmowa 2A</p> <p>02-678 Warszawa</p> <p>Wpisana do rejestru przedsiębiorców w Sądzie Rejonowym dla m.st. Warszawy, XX Wydział Gospodarczy pod numerem KRS 0000016370</p>
<p>Hungary</p> <p>Hewlett-Packard Magyarország Kft.</p>	<p>Lietuva</p> <p>UAB "Hewlett-Packard"</p> <p>Šeimyniškių g. 21B</p> <p>09200 Vilnius</p>	<p>Latvia</p> <p>Hewlett-Packard SIA</p> <p>Palasta iela 7</p> <p>Rīga, LV-1050</p>

Annexe 15

(suite)

1117 Budapest Neumann J. u. 1.		
Slovenská republika Hewlett-Packard Slovakia, s.r.o. Miletičova 23 826 00 Bratislava	Česka republika HEWLETT-PACKARD s.r.o. Vyskočilova 1/1410 140 21 Praha 4	Estonia HP Oy Eesti Filiaal Estonia pst. 1 EE-10143 Tallinn tel +372 6 813 820 fax +372 6 813 822
Slovenia Hewlett-Packard d.o.o. Tivolska cesta 48 1000 Ljubiana	Cyprus/Kibris Hewlett-Packard Hellas E.Π.Ε. Voriou Epirou 76 151 25 Maroussi Athens, Greece	Malta Hewlett-Packard Europe B.V. Amsterdam, Meyrin Branch 150, Route de Nant d'Avril 1217 Meyrin, Genève Suisse

16 Informations techniques

Vous trouverez dans cette section les spécifications techniques et les informations internationales requises par la loi relatives à votre appareil HP Tout-en-un.

Ce chapitre contient les informations suivantes :

- Configuration système requise pour les ordinateurs Windows et Macintosh
- Spécifications relatives au papier, à l'impression, à la copie, à la carte mémoire et à la numérisation
- Spécifications physiques, d'alimentation et environnementales
- Spécifications légales
- Déclaration de conformité

Configuration requise

La configuration logicielle requise est décrite dans le fichier Lisezmoi. Pour plus d'informations sur l'accès à ce fichier, reportez-vous à la section [Affichage du fichier Lisezmoi](#).

Spécifications relatives au papier

Cette section contient des informations sur la capacité des bacs à papier, les formats de papier et les spécifications relatives aux marges d'impression.

Capacité du bac à papier

Type	Grammage	Bac d'entrée*	Bac de sortie**
Papier ordinaire	60 à 90 g/m ² (16 à 24 lb.)	100 (papier de 75 g/m ²)	50 (papier de 75 g/m ²)
Papier de format Légal	75 à 90 g/m ² (20 à 24 lb.)	100 (papier de 75 g/m ²)	50 (papier de 75 g/m ²)
Cartes	200 g/m ² index max (110 lb.)	20	10
Enveloppes	75 à 90 g/m ² (20 à 24 lb.)	10	10
Films transparents	S/O	30	15 ou moins
Étiquettes	S/O	20	10
102 x 152 mm Papier photo	236 g/m ² (145 lb.)	30	15
216 x 279 mm Papier photo	S/O	20	10

* Capacité maximale.

** La capacité du bac de sortie varie en fonction du type de papier et de la quantité d'encre utilisée. HP recommande de vider régulièrement le bac de sortie.

Formats de papier

Type	Format
Papier	Lettre : 216 x 279 mm A4 : 210 x 297 mm A5 : 148 x 210 mm Exécutif : 184 x 267 mm Légal : 216 x 356 mm B5 : 176 x 250 mm
Enveloppes	U.S. n° 10 : 105 x 241 mm U.S. n° 9 : 99 x 226 mm A2 : 111 x 146 mm DL : 110 x 220 mm C6 : 114 x 162 mm
Films transparents	Lettre : 216 x 279 mm A4 : 210 x 297 mm
Papier photo	102 x 152 mm 127 x 178 mm Lettre : 216 x 280 mm A4 : 210 x 297 mm 102 x 305 mm panoramique 127 x 305 mm panoramique
Cartes	76 x 127 mm Fiches bristol : 101 x 152 mm 127 x 178 mm A6 : 105 x 149 mm Carte Hagaki : 100 x 148 mm
Etiquettes	Lettre : 216 x 279 mm A4 : 210 x 297 mm
Personnalisé	De 76 x 127 mm à 216 x 356 mm

Spécifications relatives aux marges d'impression

	Haut (bord supérieur)	Inférieur (bord arrière)*
Papier ou film transparent		
U.S. (Lettre, Légal, Exécutif)	1,8 mm	6,7 mm
ISO (A4, A5) et JIS (B5)	1,8 mm	6,7 mm
Enveloppes		

(suite)

	Haut (bord supérieur)	Inférieur (bord arrière)*
	3,2 mm	6,7 mm
Cartes		
	1,8 mm	6,7 mm

* Cette marge est incompatible avec l'appareil HP Tout-en-un ; toutefois, la zone d'écriture totale est compatible. Celle-ci est décalée depuis le centre de 5,4 mm (0,21 pouces), ce qui explique la présence de marges inférieure et supérieure asymétriques.

Spécifications relatives à l'impression

- 1 200 x 1 200 dpi (ppp) noir
- 1 200 x 1 200 dpi (ppp) couleur avec HP PhotoREt III
- Méthode : impression à jet d'encre thermique contrôlé
- Langage : HP PCL Niveau 3, PCL3 GUI ou PCL 10
- La vitesse d'impression varie en fonction de la complexité du document.
- Cycle de service mensuel : 500 pages imprimées (moyenne), 5000 pages imprimées (maximum)
- Impression au format panoramique

Mode		Résolution (dpi) (ppp)	Vitesse** (ppm)
Supérieure	Noir	1 200 x 1 200	2
	Couleur	1 200 x 1 200 jusqu'à 4 800 dpi (ppp) en mode optimisé*	0,5
Normale	Noir	600 x 600	7
	Couleur	600 x 600	4
Rapide	Noir	300 x 300	23
	Couleur	300 x 300	18

Jusqu'à 4 800 x 1 200 dpi (ppp) en mode optimisé pour impression couleur sur papiers photo Premium, 1 200 x 1 200 dpi (ppp) en entrée.

** Maximum, varie selon le modèle et le type de papier.

Spécifications relatives à la copie

- Traitement numérique de l'image
- Jusqu'à 99 copies d'un même original (ce nombre varie en fonction du modèle)
- Zoom numérique de 25 à 400 % (varie en fonction du modèle)
- Ajustement : page, poster, plusieurs par page
- Jusqu'à 21 copies par minute en noir et blanc ; 14 copies par minute en couleur (en fonction du modèle)
- La vitesse de copie varie en fonction de la complexité du document.

Mode		Vitesse (ppm)	Résolution d'impression (dpi) (ppp)	Résolution de numérisation (dpi) (ppp)*
Supérieure	Noir	jusqu'à 0,8	1 200 x 1 200	1 200 x 2 400

Mode		Vitesse (ppm)	Résolution d'impression (dpi) (ppp)	Résolution de numérisation (dpi) (ppp)*
	Couleur	jusqu'à 0,8	1 200 x 1 200**	1 200 x 2 400
Normale	Noir	jusqu'à 7	600 x 600	1 200 x 2 400
	Couleur	jusqu'à 4	600 x 600	1 200 x 2 400
Rapide	Noir	jusqu'à 21	300 x 300	600 x 1 200
	Couleur	jusqu'à 14	300 x 300	600 x 1 200

* Maximale à une mise à l'échelle de 400 %.

** Jusqu'à 4 800 x 1 200 dpi (ppp) en mode optimisé pour impression couleur sur papiers photo Premium, 1 200 x 1 200 dpi (ppp) en entrée.

Spécifications relatives à la carte mémoire

- Nombre maximum de fichiers recommandé par carte mémoire : 1 000
- Taille maximum recommandée de fichier individuel : 12 mégapixels maximum, 8 Mo maximum
- Taille maximum recommandée de carte mémoire : 1 Go (à semi-conducteurs uniquement)



Remarque Si ces limites maximales sont presque atteintes sur une carte mémoire, l'appareil HP Tout-en-un risque de fonctionner plus lentement que d'habitude.

Types de cartes mémoire prises en charge

- Compact Flash
- SmartMedia
- Memory Stick
- Memory Stick Duo
- Memory Stick Pro
- Magic Gate Memory Stick
- Secure Digital
- MultiMediaCard (MMC)
- xD-Picture Card

Spécifications relatives à la numérisation

- Editeur d'images inclus
- Logiciel OCR intégré assurant la conversion automatique en texte modifiable
- La vitesse de numérisation varie en fonction de la complexité du document.
- Interface compatible Twain
- Résolution : jusqu'à 1 200 x 4 800 dpi (ppp) optique; 19200 dpi (ppp) améliorée (logiciel)
- Couleur : couleur 48 bits, échelle de gris 8 bits (256 niveaux de gris)
- Taille de numérisation maximale à partir de la vitre : 216 x 297 mm

Spécifications physiques

- Hauteur : 171 mm (écran du panneau de configuration en position abaissée)
- Largeur : 438 mm
- Profondeur : 283 mm
- Poids : 5,5 Kg

Spécifications électriques

- Consommation électrique : 40 W maximum
- Tension d'entrée : CA 90 à 240 V ~ 1 A 47–63 Hz, avec mise à la terre
- Tension de sortie : CC 32 Vcc===940 mA, 16 Vdc===625 mA

Spécifications relatives à l'environnement

- Plage de température de fonctionnement recommandée : 15 à 32 °C (59 à 90 °F)
- Plage de température de fonctionnement acceptable : 15 à 32 °C (59 à 90 °F)
- Humidité : 15 à 85 % d'humidité relative sans condensation
- Plage de température hors fonctionnement (stockage) : -40 à 60 °C (-40 à 140 °F)



Remarque En présence de champs électromagnétiques puissants, il se peut que la sortie de votre appareil HP Tout-en-un soit légèrement perturbée.

HP recommande d'utiliser un câble USB d'une longueur inférieure ou égale à 3 m afin de minimiser le bruit lié à d'éventuels champs électromagnétiques élevés.

Autres spécifications

Mémoire : 8 Mo de mémoire ROM, 32 Mo de mémoire DRAM

Si vous disposez d'un accès à Internet, vous pouvez obtenir des informations sonores à partir du site Web HP. Son adresse est la suivante : www.hp.com/support.

Programme d'intendance des produits pour l'environnement

Cette section fournit des informations sur la protection de l'environnement ; la production d'ozone ; la consommation d'énergie ; l'utilisation de papier ; les composants en plastique ; les fiches techniques sur la sécurité du matériel ; et les programmes de recyclage.

Protection de l'environnement

Hewlett-Packard s'engage à fournir des produits de qualité dans le strict respect de l'environnement. Ce produit a été conçu avec plusieurs attributs destinés à minimiser les impacts sur notre environnement.

Pour plus d'informations, consultez le site Web de HP sur la Charte de protection de l'environnement à l'adresse suivante :

www.hp.com/hpinfo/globalcitizenship/environment/index.html

Production d'ozone

Ce produit crée de l'ozone (O₃) en quantité négligeable.

Energy consumption

Energy usage drops significantly while in ENERGY STAR® mode, which saves natural resources, and saves money without affecting the high performance of this product. This product qualifies for ENERGY STAR, which is a voluntary program established to encourage the development of energy-efficient office products.



ENERGY STAR is a U.S. registered service mark of the U.S. EPA. As an ENERGY STAR partner, HP has determined that this product meets ENERGY STAR guidelines for energy efficiency.

For more information on ENERGY STAR guidelines, go to the following website:

www.energystar.gov

Utilisation du papier

Conformément à la norme DIN 19309, vous pouvez utiliser du papier recyclé avec ce produit.

Matières plastiques

Les pièces en plastique de plus de 25 grammes portent un marquage conformément aux normes internationales. Ce marquage permet d'identifier les composants en plastique à des fins de recyclage lorsque vous vous débarrassez de ce produit usagé.

Fiches techniques de sécurité MSDS

Ces fiches techniques peuvent être obtenues auprès du site Web de HP à l'adresse suivante :

www.hp.com/go/msds

Nous conseillons aux clients ne disposant pas d'un accès à Internet de contacter leur Centre d'assistance clientèle HP local.

Programme de recyclage

HP met à la disposition de sa clientèle des programmes de retour et de recyclage de produits de plus en plus nombreux dans un grand nombre de pays et a établi un partenariat avec plusieurs centres de recyclage de matériaux électroniques les plus importants du monde. HP préserve également les ressources en rénovant et en revendant certains de ses produits les plus utilisés.

Ce produit HP contient certains matériaux dont il convient de disposer avec précaution, notamment :

- du mercure dans la lampe fluorescente du numériseur (< 2 mg)
- du plomb dans les soudures

Programme de reprise et de recyclage des consommables HP

HP s'engage à protéger l'environnement. Le programme de recyclage des fournitures pour impression par jet d'encre de HP est proposé dans de nombreux pays/régions et vous permet de recycler gratuitement vos cartouches d'impression usagées. Pour plus d'informations, consultez le site Web suivant :

www.hp.com/hpinfo/globalcitizenship/environment/recycle/inkjet.html

Déclarations de conformité

L'appareil HP Tout-en-un satisfait les exigences de produit des agences de réglementations dans votre pays/région.

Cette section fournit des informations sur le numéro réglementaire d'identification du modèle pour votre appareil HP Tout-en-un, une déclaration de la FCC ainsi que des déclarations distinctes pour les utilisateurs en Australie, au Japon et en Corée.

Numéro d'identification de modèle réglementaire

A des fins d'identification réglementaire, un numéro de modèle réglementaire est attribué à votre produit. Le numéro de modèle réglementaire de votre produit est SDGOB-0401-02. Ce numéro

réglementaire ne doit pas être confondu avec le nom sous lequel le produit est commercialisé (HP PSC Tout-en-un 1600 series) ni avec le numéro de produit.

FCC statement

The United States Federal Communications Commission (in 47 CFR 15.105) has specified that the following notice be brought to the attention of users of this product.

Declaration of Conformity: This equipment has been tested and found to comply with the limits for a Class B digital device, pursuant to part 15 of the FCC Rules. Operation is subject to the following two conditions: (1) this device may not cause harmful interference, and (2) this device must accept any interference received, including interference that may cause undesired operation. Class B limits are designed to provide reasonable protection against harmful interference in a residential installation. This equipment generates, uses, and can radiate radio frequency energy, and, if not installed and used in accordance with the instructions, may cause harmful interference to radio communications. However, there is no guarantee that interference will not occur in a particular installation. If this equipment does cause harmful interference to radio or television reception, which can be determined by turning the equipment off and on, the user is encouraged to try to correct the interference by one or more of the following measures:

- Reorient the receiving antenna.
- Increase the separation between the equipment and the receiver.
- Connect the equipment into an outlet on a circuit different from that to which the receiver is connected.
- Consult the dealer or an experienced radio/TV technician for help.

For more information, contact the Product Regulations Manager, Hewlett-Packard Company, San Diego, (858) 655-4100.

The user may find the following booklet prepared by the Federal Communications Commission helpful: How to Identify and Resolve Radio-TV Interference Problems. This booklet is available from the U.S. Government Printing Office, Washington DC, 20402. Stock No. 004-000-00345-4.



Attention Pursuant to Part 15.21 of the FCC Rules, any changes or modifications to this equipment not expressly approved by the Hewlett-Packard Company may cause harmful interference and void the FCC authorization to operate this equipment.

Note à l'attention des utilisateurs au Canada/notice to users in Canada

Le présent appareil numérique n'émet pas de bruit radioélectrique dépassant les limites applicables aux appareils numériques de la classe B prescrites dans le Règlement sur le brouillage radioélectrique édicté par le ministère des Communications du Canada.

This digital apparatus does not exceed the Class B limits for radio noise emissions from the digital apparatus set out in the Radio Interference Regulations of the Canadian Department of Communications.

Notice to users in Australia



This equipment complies with Australian EMC requirements.

Notice to users in Japan (VCCI-2)

この装置は、情報処理装置等電波障害自主規制協議会（VCCI）の基準に基づくクラスB情報技術装置です。この装置は、家庭環境で使用することを目的としていますが、この装置がラジオやテレビジョン受信機に近接して使用されると受信障害を引き起こすことがあります。
取り扱い説明書に従って正しい取り扱いをして下さい。

Notice to users in Korea

사용자 안내문(B급 기기)

이 기기는 비업무용으로 전자파 적합 등록을 받은 기기로서, 주거지역에서는 물론 모든 지역에서 사용할 수 있습니다.

Declaration of conformity (European Economic Area)

The Declaration of Conformity in this document complies with ISO/IEC Guide 22 and EN 45014. It identifies the product, manufacturer's name and address, and applicable specifications recognized in the European community.

Declaration of conformity



DECLARATION OF CONFORMITY

according to ISO/IEC Guide 22 and EN 45014

Manufacturer's Name: Hewlett-Packard Company

Manufacturer's Address: 16399 West Bernardo Drive
San Diego CA 92127, USA

Regulatory Model Number: SDGOB-0401-01

Declares, that the product:

Product Name: HP PSC 1600 All-in-One series

Power Adapters HP part#: 0950-4491, 0957-2144, 0950-4466

RoHS Compliant Adapters: 0957-2146, 0957-2152, 0957-2153, 0957-2151

Conforms to the following Product Specifications:

Safety: IEC 60950: 1999 3rd edition
EN 60950: 1999
IEC 60825-1 Edition 1.2: 2001 / EN 60825-1+A11+A2+A1: 2002 Class 1(Laser/Led)
UL 60950: 1999
CAN/CSA-22.2 No. 60950-1-03
NOM 019-SFCI-1993, AS/NZS 60950: 2000, GB4943: 2001

EMC: CISPR 22:1997 / EN 55022:1998 Class B
CISPR 24:1997 / EN 55024:1998
IEC 61000-3-2: 2000 / EN 61000-3-2: 2000
IEC 61000-3-3/A1: 2001 / EN 61000-3-3/ A1: 2001
CNS13438:1998, VCCI-2
FCC Part 15-Class B/ICES-003, Issue 2
GB9254: 1998

Supplementary Information:

The product herewith complies with the requirements of the Low Voltage Directive 73/23/EC, the EMC Directive 89/336/EC and carries the CE-marking accordingly.

1) The product was tested in a typical configuration.

05 Nov 2004

Date

Muthya S. Guha, Hardware Test & Regs
MGR.

European Contact for regulatory topics only: Hewlett Packard GmbH, HQ-TRE, Herrenberger Strasse 140,
D-71034 Böblingen Germany, (FAX +49-7031-14-3143

Index

- A**
- Activer, bouton 6
 - aide HP
 - Directeur HP (OS 9) 15
 - alignement des cartouches d'impression 94
 - annulation
 - copie 65
 - numérisation 69
 - tâche d'impression 73
 - Annuler, bouton 7
 - appareil HP tout-en-un
 - présentation 5
 - appareil photo numérique
 - PictBridge 51
 - application logicielle, impression à partir de 71
 - arrêt
 - copie 65
 - numérisation 69
 - tâche d'impression 73
 - assistance
 - avant d'appeler 101
 - ressources 101
 - assistance clientèle
 - Amérique du Nord 123
 - contact 122
 - Corée 126
 - hors Etats-Unis 123
 - HP Quick Exchange Service (Japon) 127
 - identificateur de service 122
 - Japon 126
 - numéro de série 122
 - site Web 121
 - assistance HP
 - avant d'appeler 101
 - auto-test, rapports 87
 - autres applications
 - Directeur HP (OS 9) 15
- B**
- bourrages papier 32, 115
- C**
- capacité du bac à papier 135
 - capot, nettoyage 85
 - carte mémoire CompactFlash 41
 - carte mémoire Memory Stick 41
 - carte mémoire MultiMediaCard (MMC) 41
 - carte mémoire Secure Digital 41
 - carte mémoire SmartMedia 41
 - carte mémoire xD 41
 - cartes de vœux
 - chargement 31
 - cartes Hagaki
 - chargement 30
 - cartes mémoire
 - enregistrement de fichiers sur ordinateur 43
 - envoi de photos 76
 - impression de photos 49
 - impression fichier DPOF 52
 - index photos 44
 - insertion d'une carte 43
 - présentation 41
 - cartes postales
 - chargement 30
 - cartouche d'impression
 - recyclage 140
 - cartouches. *voir* cartouches d'impression
 - cartouches d'encre. *voir* cartouches d'impression
 - cartouches d'impression
 - alignement 94
 - cartouche d'impression photo 92
 - commande 83
 - dépannage 116
 - manipulation 88
 - nettoyage 95
 - nettoyage des buses d'encre 97
 - nettoyage des contacts 95
 - nom des pièces 88
 - rangement 92
 - remplacement 89
 - vérification des niveaux d'encre 86
 - chargement
 - cartes de vœux 31
 - cartes Hagaki 30
 - cartes postales 30
 - enveloppes 31
 - étiquettes 31
 - original 25
 - papier à lettre 28
 - Papier au format A4 28
 - papier de format standard 28
 - papier Légal 28
 - papier photo 10 x 15 cm 29
 - papier photo 4 x 6 pouces 29
 - transferts sur tissu 31
 - transparents 31
 - commande
 - cartouches d'impression 83
 - Guide de configuration 84
 - Guide de l'utilisateur 84
 - logiciel 84
 - papier 83
 - configuration
 - menu 9
 - configuration requise 135
 - Configurer
 - bouton 7
 - copie
 - amélioration des zones claires 62
 - annulation 65
 - création de poster 63
 - documents noir et blanc 57
 - format du papier 53
 - intensité de couleur 61
 - menu 8
 - multiples sur une page 59
 - paramètres par défaut 64
 - photos sur du papier Lettre ou A4 58
 - photos, amélioration 62
 - qualité 56

- spécifications relatives à la copie 137
- texte, amélioration 62
- transferts sur tissu 64
- types de papier recommandés 54
- vitesse 56
- copies sans bordures
 - photo 4 x 6 pouces (10 x 15 cm) 57
 - remplissage de la page entière 58
- couleur
 - copies 62
 - intensité 61
- customer support
 - Australia 126
- D**
 - déclaration de conformité
 - Espace Economique Européen 143
 - Etats-Unis 143
 - déclaration FCC 141
 - déclarations de conformité
 - notice to users in Japan 142
 - notice to users in Korea 142
 - déclarations de réglementation
 - déclaration de conformité 143
 - déclaration de conformité (Espace Economique Européen) 143
 - déclaration FCC 141
 - numéro d'identification de modèle réglementaire 140
 - délai d'invite 99
 - Démarrer, couleur 7
 - Démarrer, noir 7
 - dépannage
 - carte mémoire 117
 - contacter l'assistance HP 101
 - installation logicielle 110
 - installation matérielle 102
 - mesures incorrectes 105
 - présentation 101
 - présentation de l'installation 102
 - problèmes opérationnels 114
- ressources d'assistance 101
- dépannage :
 - bourrages papier 32
- Directeur HP
 - démarrage 10
 - HP Instant Share 81
 - icônes manquantes 111
- E**
 - enregistrement
 - photos sur ordinateur 43
 - entretien
 - alignement des cartouches d'impression 94
 - définition de la vitesse de défilement 98
 - délai d'invite 99
 - nettoyage de l'extérieur 86
 - nettoyage de la vitre 85
 - nettoyage des cartouches d'impression 95, 97
 - nettoyage du capot 85
 - rapport d'autotest 87
 - remplacement des cartouches d'impression 89
 - restauration des paramètres par défaut 99
 - vérification des niveaux d'encre 86
 - enveloppes
 - chargement 31
 - envoi vers un périphérique
 - HP Image Zone (Macintosh) 79
 - HP Image Zone (Windows) 78
 - images numérisées 76
 - étiquettes
 - chargement 31
 - étui de protection de cartouche d'impression 92
- F**
 - fichier DPOF 52
 - flèche vers la droite 7
 - flèche vers la gauche 7
- G**
 - Galerie HP
 - HP Image Zone (OS X) 13
 - Galerie HP
- Directeur HP (OS 9) 15
- garantie
 - déclaration 131
 - extensions 121
- H**
 - HP email portal
 - HP Image Zone (OS X) 13
 - HP Image Edit
 - HP Image Zone (OS X) 13
 - HP Image Print
 - HP Image Zone (OS X) 13
 - HP Image Zone
 - Directeur HP (Windows) 11
 - HP Instant Share 78, 79, 80
 - Macintosh 79, 80
 - Macintosh (OS 9) 14
 - Macintosh (OS X) 11
 - présentation 9
 - Windows 10, 78
 - HP Instant Share
 - envoi d'envoi à partir de 78
 - envoi de photos à partir d'une carte mémoire (USB) 76
 - envoi de photos par courrier électronique 78
 - HP Image Zone 78
 - HP Image Zone (OS X) 13
 - HP Instant Share
 - à propos 75
 - configuration (USB) 76
 - envoi d'images 76
 - envoi d'images numérisées 76
 - envoi vers un périphérique 76, 78
 - HP JetDirect 19
 - HP JetDirect 21
 - HP sur le Web
 - Directeur HP (OS 9) 15
 - HP Tout-en-un
 - conditionnement pour expédition 127
- I**
 - identificateur de service 122
 - impression
 - à partir d'un ordinateur 71
 - à partir d'une application logicielle 71

- annulation d'une tâche 73
- index photos 44
- options d'impression 72
- photos à partir d'un fichier DPOF 52
- photos depuis une carte mémoire 49
- rapport d'autotest 87
- spécifications relatives à l'impression 137
- tirage rapide 52
- index photos
 - impression 44
 - menu 9
 - numérisation 46
 - remplissage 45
- informations techniques
 - capacité du bac à papier 135
 - configuration requise 135
 - formats de papier 136
 - poids 138
 - spécifications électriques 139
 - spécifications physiques 138
 - spécifications relatives à l'environnement 139
 - spécifications relatives à l'impression 137
 - spécifications relatives à la carte mémoire 138
 - spécifications relatives à la copie 137
 - spécifications relatives à la numérisation 138
 - spécifications relatives au papier 135
 - spécifications relatives aux marges d'impression 136
- installation du câble USB 103
- Instant Share. *voir* HP Instant Share
- M**
 - mise à jour du logiciel. *voir*
 - mise à jour du périphérique
 - mise à jour du périphérique
 - Macintosh 119
 - présentation 118
 - Windows 118
- N**
 - nettoyage
 - buses d'encre, cartouche d'impression 97
 - capot 85
 - cartouches d'impression 95
 - contacts de cartouche d'impression 95
 - extérieur 86
 - vitre 85
 - niveaux d'encre, vérification 86
 - normale, qualité de copie 56
 - numérisation
 - à partir du panneau de configuration 68
 - arrêt 69
 - bouton 7
 - HP Instant Share 76
 - index photos 46
 - spécifications relatives à la numérisation 138
 - vers une carte mémoire 68
 - numérisation d'images
 - Directeur HP (OS 9) 15
 - Directeur HP (Windows) 10
 - HP Image Zone (OS X) 12
 - numérisation de documents
 - Directeur HP (Windows) 10
 - numérisation vers OCR
 - HP Image Zone (OS X) 12
 - Numérisation vers, menu
 - Windows 8
 - numériser document
 - Directeur HP (OS 9) 15
 - numéro de série 122
 - numéros de téléphone, assistance clientèle 122
- O**
 - OK, bouton 7
 - optimale, qualité de copie 56
- P**
 - page entière 61
 - panneau de configuration
 - délai d'invite 99
 - présentation 6
 - vitesses de défilement 98
 - panneau de configuration, écran
 - modification de langue 105
 - modification de mesures 105
 - papier
 - bouillottes 32, 115
 - chargement 27
 - commande 83
 - formats de papier 136
 - types incompatibles 26
 - types recommandés 26
 - types recommandés pour copie 54
 - papier à lettre
 - chargement 28
 - Papier au format A4
 - chargement 28
 - papier Légal
 - chargement 28
 - papier photo
 - chargement 29
 - papier photo 10 x 15 cm
 - chargement 29
 - papier photo 4 x 6 pouces
 - chargement 29
 - Paramètres
 - Directeur HP (OS 9) 15
 - paramètres
 - options d'impression 72
 - paramètres par défaut
 - restauration 99
 - paramètres par défaut, restauration 99
 - partage d'imprimantes
 - Macintosh 21
 - Windows 20
 - photo
 - bouton de menu 7
 - menu 8
 - photos
 - amélioration des copies 62
 - cartouche d'impression photo 92
 - désélection 50
 - envoi à partir d'une carte mémoire 76
 - envoi d'images numérisées 76
 - HP Image Zone 78
 - impression à partir d'un fichier DPOF 52
 - sans bordure 50
 - tirage rapide 52
 - photos sans bordures
 - impression depuis une carte mémoire 50
 - PictBridge 51

plus claires
copies 61
plus foncées
copies 61
posters
copie 63
Programme d'intendance des
produits pour l'environnement
139

Q

qualité
copie 56

R

rapide, qualité de copie 56
rapport d'autotest 87
réalisation de copies
Directeur HP (OS 9) 15
Directeur HP (Windows) 10
HP Image Zone (OS X) 12
recyclage
appareil 140
consommables 140
recyclage de fournitures à jet
d'encre 140
réduction/agrandissement de
copies
copies multiples sur une
page 59
poster 63
redimensionnement pour
adaptation au format A4 ou
Lettre 61
regulatory notices
notice to users in
Australia 142
remplacement des cartouches
d'impression 89
remplissage de la page
entière 58
restauration des paramètres
par défaut 99
retour de
l'appareil HP Tout-en-un 127

S

service 121
voir aussi assistance
clientèle
spécifications
enveloppes 135

étiquettes 135
impression 137
papier à lettre 135
papier Légal 135
papier photo 135
papier photo 10 x 15 cm
135
transparents 135
spécifications électriques 139
spécifications légales
note à l'attention des
utilisateurs au Canada 141
notice to users in Canada
141
spécifications physiques 138
spécifications relatives à
l'environnement 139
spécifications relatives à la
carte mémoire 138
spécifications relatives au
papier 135
spécifications relatives aux
marges d'impression 136
support. *voir* papier

T

téléchargement d'images
Directeur HP (OS 9) 14
HP Image Zone (OS X) 12
texte
amélioration des copies 62
tirage rapide 52
transfert d'images
Directeur HP (Windows) 11
transferts sur tissu
chargement 31
copie 64
transparents
chargement 31
types de connexion pris en
charge
en réseau 21
partage d'imprimantes
20, 21
USB 20

V

Visionneuse de documents
Directeur HP (Windows) 11
vitesse
copie 56

défilement du panneau de
configuration 98
vitesse de défilement 98
vitre
chargement d'un original 25
nettoyage 85
vitre de numérisation
chargement d'un original 25
nettoyage 85

W

Webscan 23

© 2004 Hewlett-Packard Development Company, L.P.

Electronic Edition

www.hp.com



Q5584-90249