

**DeLonghi**

CERAMIC FAN HEATER  
RADIATEUR SOUFLANT CÉRAMIQUE  
KERAMIKHEIZER  
TERMOVENTILATORE CERAMICO  
KERAMISCHE VENTILATORKACHEL  
TERMOVENTILADOR CERÁMICO  
TERMOVENTILADOR CERÂMICO  
КЕРАМИКО АЕРОΘΕΡΜΟ  
КЕРАМИЧЕСКИЙ ТЕРМОВЕНТИЛЯТОР  
TERMOVENTILÁTOR KERÁMIA ELLENÁLLÁSSAL  
TEPLOVZDUŠNÝ KERAMICKÝ VENTILÁTOR  
TERMOWENTYLATOR CERAMICZNY  
KERAMIKKVIFFTEOVN  
KERAMISK VÄRMEFLÄKT  
KERAMISK VARMLUFTBLÆSER  
KERAAMINEN TUULETINLÄMMITIN

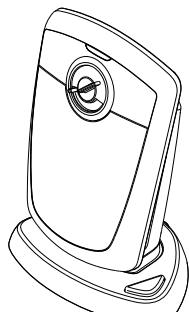

Instructions  
Mode d'emploi  
Bedienungsanleitung  
Istruzioni per l'uso  
Gebruiksaanwijzingen  
Instrucciones para el uso  
Instruções de utilização  
Οδηγίες χρήσης  
Инструкции по эксплуатации  
Használati útmutató  
Návod k použití  
Instrukcja obsługi  
Bruksanvisning  
Brugsanvisning  
Käyttöohjeet

**PG**  
ME 10

Voltage Wattage	See rating label	Напряжени е питания	см. табличку с характеристиками
Tension puissance	Voir la plaque signalétique	Feszültség teljesítmény	lásd adattábla
Spannung Leistung	siehe Typenschild	Napětí Výkon	viz identifikační štítek s technickými údaji
Tensione potenza	vedi targa caratteristiche	Napięcie, moc	zob. tabliczka z danymi urządzenia
Spanning vermogen	caratteristichezie typeplaatje	Spänning kraft	Se merkeskilt
Tension Potencia	véase placa de características	Spänning, effekt	se märkplåt
Voltagem Potencia	ver placa de especificações	Spænding	se specifikationsmærkatet
Τάση Ισχύς	βλέπε πινακίδα με χαρακτηριστικά	Virtajännite	katso arvokylttiä

### ELECTRICAL CONNECTION (U.K. ONLY)

- A) If your appliance comes fitted with a plug, it will incorporate a 13 Amp fuse. If it does not fit your socket, the plug should be cut off from the mains lead, and an appropriate plug fitted, as below.  
**WARNING:** Very carefully dispose of the cut off plug after removing the fuse: do not insert in a 13 Amp socket elsewhere in the house as this could cause a shock hazard.  
 With alternative plugs not incorporating a fuse, the circuit must be re-fitted when changing the fuse using a 13 Amp Asta approved fuse to BS 1362. In the event of losing the fuse cover, the plug must NOT be used until a replacement fuse cover can be obtained from your nearest electrical dealer. The colour of the correct replacement fuse cover is that as marked on the base of the plug.
- B) If your appliance is not fitted with a plug, please follow the instructions provided below:

#### IMPORTANT

The wires in the mains lead are coloured in accordance with the following code:

Blue: Neutral  
 Brown: Live

As the colours of the wires in the mains lead of this appliance may not correspond with the coloured markings identifying the terminals in your plug, proceed as follows:

The wire which is coloured blue must be connected to the terminal which is marked with the letter N or coloured black.  
 The wire which is coloured brown must be connected to the terminal which is marked with the letter L or coloured red.

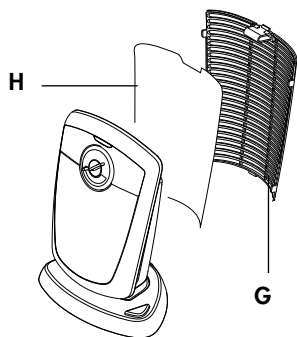
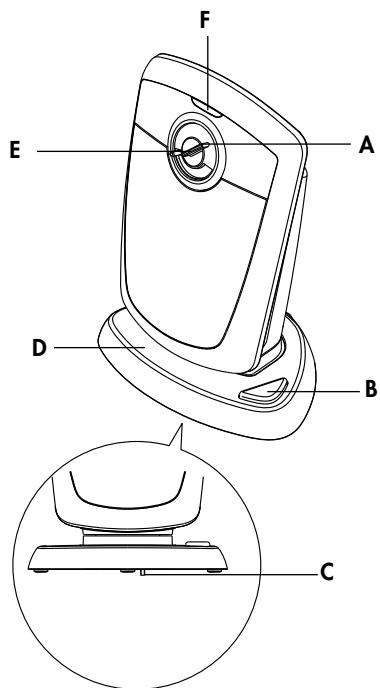

Fig. 1  
Abb. 1  
Ек. 1  
Рис. 1  
1. ábra  
Obr. 1  
Rys. 1  
Kuva 1

**DESCRIPTION DE L'APPAREIL**

- A** Sélecteur fonctions
- B** Bouton oscillation (seulement sur certains modèles)
- C** Interrupteur anti-renversement
- D** Base
- E** Thermostat
- F** Lampe témoin
- G** Grille protection filtre
- H** Filtre



**RACCORDEMENT ÉLECTRIQUE**

- Avant de brancher l'appareil, vérifiez si la tension de secteur correspond à la valeur en V indiquée sur l'appareil et si la prise de courant et la ligne d'alimentation peuvent supporter la charge requise.
- CET APPAREIL EST CONFORME À LA DIRECTIVE 2004/108/CEE ANTIPARASITAGE.

**INSTALLATION**

L'appareil peut être utilisé sur n'importe quel plan d'appui pourvu qu'il soit horizontal. Évitez de brancher d'autres appareils sur la même prise pour ne pas surcharger le circuit électrique.

**FONCTIONNEMENT ET UTILISATION**

1. Avant de brancher l'appareil, vérifiez s'il est éteint.
2. Branchez l'appareil.
3. Allumez l'appareil en mettant le thermostat (**E**) sur Max et le sélecteur fonction (**A**) sur l'une des positions suivantes :  1/2.
  - Service été (seulement ventilation) : en tournant dans le sens des aiguilles d'une montre, mettez le sélecteur fonctions sur  . (la lampe témoin s'allume).
  - Fonctionnement à la puissance Min. : mettez le sélecteur fonctions sur "1".
  - Fonctionnement à la puissance Max. : mettez le sélecteur fonctions sur "2".
  - Pour éteindre l'appareil : mettez le sélecteur fonctions sur "0", le thermostat sur  et débranchez l'appareil.

**Réglage du thermostat**

Dès que la pièce aura atteint la température désirée, tournez lentement le thermostat (**E**) en sens inverse des aiguilles d'une montre, jusqu'au clic. Ainsi fixée, la température sera automatiquement réglée et maintenue constante par le thermostat.

**Fonction hors gel**

Le thermostat étant sur minimum  et le sélecteur de fonctions (**A**) sur 2, l'appareil maintient la température de la pièce à environ 5 °C, en évitant le gel et en consommant un minimum d'énergie.

**MODÈLES DOTÉS DE BASE TOURNANTE MOTORISÉE**

Certains modèles sont dotés de base tournante motorisée. Pour diffuser le flux d'air sur une zone plus vaste, appuyez sur le bouton oscillation (**B**). L'appareil oscillera de droite à gauche. Pour bloquer l'oscillation dans la position désirée, appuyez à nouveau sur le bouton oscillation (**B**). Les modèles dotés de base motorisée sont également dotés d'un dispositif anti-renversement qui éteint l'appareil en cas de chute.

Pour redémarrer l'appareil, il suffit de le remettre debout.

**ENTRETIEN**

- Avant toute opération de nettoyage, débranchez toujours l'appareil.

- Nettoyez régulièrement, à l'aspirateur, les grilles d'entrée et de sortie de l'air pendant la saison où l'appareil est utilisé.
- De temps à autre, retirez la grille arrière en la tirant vers l'extérieur (fig. 1). Retirez le filtre antipoussière qui retient les impuretés de l'air aspiré, soufflez légèrement dessus et remettez-le dans l'appareil.
- N'utilisez jamais de poudres abrasives ni de solvants pour nettoyer l'appareil.

## MISES EN GARDE

- Évitez d'utiliser le radiateur à proximité de douches, baignoires, lavabos, piscines, etc.
- Utilisez l'appareil exclusivement en position verticale
- Évitez d'utiliser l'appareil pour sécher le linge. Évitez d'obstruer les grilles d'entrée et de sortie de l'air (risque de surchauffe).
- L'appareil ne doit pas être utilisé par des personnes (y compris les enfants) ayant des capacités psychophysiques sensorielles réduites, une expérience ou des connaissances insuffisantes, sans la surveillance vigilante et les instructions d'un responsable de leur sécurité. Surveillez les enfants pour vous assurer qu'ils ne jouent pas avec l'appareil.
- Laissez toujours au moins 50 cm entre le devant de l'appareil et les meubles ou autres objets.
- Ne faites pas fonctionner l'appareil contre un mur, un meuble, des rideaux, etc.
- Les rallonges sont déconseillées. Si vous en avez vraiment besoin, suivez attentivement les instructions qui les accompagnent, sans jamais dépasser la puissance maximale indiquée sur la rallonge.
- **Afin d'éviter tout risque**, si le câble d'alimentation est **détérioré**, faites-le **remplacer** exclusivement par le constructeur, dans un centre de service ou par un électricien qualifié.
- L'appareil ne doit pas être installé juste au-dessous d'une prise de courant fixe.
- N'utilisez pas cet appareil dans une pièce de moins de 4 m<sup>2</sup>.

Un **dispositif de sécurité** arrête l'appareil en cas de **surchauffe accidentelle** (obstruction des grilles d'entrée et de sortie de l'air, moteur qui ne tourne pas ou qui tourne lentement).

Pour remettre l'appareil en marche, débranchez-le quelques minutes, supprimez la cause de la surchauffe et rebranchez-le.

Un **dispositif de sécurité anti-renversement** arrête l'appareil si celui-ci se renverse ou s'il n'est pas parfaitement stable.



**IMPORTANT:** afin d'éviter les surchauffes, ne couvrez jamais l'appareil pendant son fonctionnement, car cela provoquerait une hausse de température dangereuse.

**ATTENTION:** afin d'éviter les risques liés à une remise à zéro accidentelle du dispositif de sécurité, cet appareil ne doit pas être alimenté par un dispositif de marche/ arrêt externe (minuterie) ni branché sur un circuit régulièrement allumé et éteint par le fournisseur d'énergie.

## Avertissements pour l'élimination correcte du produit aux termes de la Directive européenne 2002/96/EC.



Au terme de son utilisation, le produit ne doit pas être éliminé avec les déchets urbains. Le produit doit être remis à l'un des centres de collecte sélective prévus par l'administration communale ou auprès des revendeurs assurant ce service.

Éliminer séparément un appareil électroménager permet d'éviter les retombées négatives pour l'environnement et la santé dérivant d'une élimination incorrecte, et permet de récupérer les matériaux qui le composent dans le but d'une économie importante en termes d'énergie et de ressources. Pour rappeler l'obligation d'éliminer séparément les appareils électroménagers, le produit porte le symbole d'un camion à ordures barré.