



Mise en route

Netbook Mini 210 HP

© Copyright 2010 Hewlett-Packard Development Company, L.P.

Bluetooth est une marque détenue par son propriétaire et utilisée sous licence par Hewlett-Packard Company. Microsoft et Windows sont des marques déposées de Microsoft Corporation aux États-Unis. SD Logo est une marque détenue par son propriétaire.

Les informations contenues dans ce document peuvent être modifiées sans préavis. Les garanties relatives aux produits et aux services HP sont décrites dans les déclarations de garantie limitée expresse qui les accompagnent. Aucun élément du présent document ne peut être interprété comme constituant une garantie supplémentaire. HP ne saurait être tenu pour responsable des erreurs ou omissions de nature technique ou rédactionnelle qui pourraient subsister dans le présent document.

Première édition : Août 2010

Référence du document : 618051-051

Informations sur le produit

Ce manuel décrit des fonctions communes à la plupart des modèles. Cependant, certaines fonctions peuvent ne pas être disponibles sur votre ordinateur.

Conditions d'utilisation du logiciel

En installant, copiant, téléchargeant ou utilisant tout logiciel préinstallé sur cet ordinateur, vous reconnaissez être lié par les termes du présent contrat de licence utilisateur final (CLUF) HP. Si vous êtes en désaccord avec les termes de ce contrat, votre seul recours consiste à retourner le produit non utilisé dans sa totalité (matériel et logiciels) dans un délai de 14 jours, afin d'obtenir un remboursement conformément à la politique en matière de remboursement de votre lieu d'achat.

Pour obtenir des informations complémentaires ou demander le remboursement intégral de l'ordinateur, veuillez contacter votre point de vente local (le vendeur).

Informations sur la sécurité

⚠ **AVERTISSEMENT !** Pour éviter tout risque de blessure associée à la chaleur ou la surchauffe de l'ordinateur, ne placez pas ce dernier sur vos genoux et n'obstruez pas ses ouvertures d'aération. Utilisez toujours l'ordinateur sur une surface plane et rigide. La ventilation ne doit pas être entravée par des éléments rigides, tels qu'une imprimante, ni par des éléments souples, tels que des coussins, un vêtement ou un tapis. De même, l'adaptateur secteur ne doit entrer en contact ni avec la peau ni avec un élément souple, tel que des coussins, un vêtement ou un tapis lorsque l'ordinateur est en cours de fonctionnement. L'ordinateur et l'adaptateur secteur sont conformes aux limites de température des surfaces accessibles à l'utilisateur, définies par la norme internationale sur la sécurité du matériel informatique (IEC 60950).

Sommaire

1 Bienvenue	1
Recherche d'informations	2
2 Découverte de votre ordinateur	4
Partie supérieure	5
Pavé tactile	5
Voyants	6
Touches	7
Partie avant	8
Côté droit	9
Côté gauche	11
Écran	12
Partie inférieure	13
3 HP QuickWeb	14
Activation de HP QuickWeb	15
Démarrage de HP QuickWeb	16
Identification de QuickWeb LaunchBar	17
Identification des icônes de contrôle de QuickWeb	17
Identification des icônes de QuickWeb LaunchBar	17
Identification des icônes de notification de QuickWeb	18
Configuration du réseau	20
Démarrage de Microsoft Windows	21
Activation et désactivation de HP QuickWeb	22
4 Réseau	23
Utilisation d'un fournisseur d'accès Internet (FAI)	24
Connexion à un réseau sans fil	24
Connexion à un réseau WLAN existant	25
Configuration d'un nouveau réseau WLAN	25
Configuration d'un routeur sans fil	25
Protection de votre réseau WLAN	26

5 Clavier et dispositifs de pointage	27
Utilisation du clavier	28
Identification des touches d'activation	28
Identification des touches d'action	28
Utilisation des pavés numériques	29
Utilisation des périphériques de pointage	30
Définition des préférences du périphérique de pointage	30
Utilisation du pavé tactile	30
Mise sous et hors tension du pavé tactile	30
Navigation	30
Sélection	31
Utilisation des mouvements du pavé tactile	31
Défilement	32
Pincement/zoom	32
Rotation	32
6 Entretien	34
Remplacement de la batterie	35
Insertion de la batterie	35
Retrait de la batterie	35
Retrait ou remise en place du cache de protection	37
Retrait du cache de protection	37
Remise en place du cache de protection	37
Remplacement du disque dur	39
Retrait du disque dur	39
Installation d'un disque dur	39
Remplacement du module mémoire	40
Mise à jour des logiciels et pilotes	43
Entretien de routine	44
Nettoyage de l'écran	44
Nettoyage du pavé tactile et du clavier	44
7 Sauvegarde et restauration	45
Disques de restauration	45
Exécution d'une restauration du système	46
Restauration à partir de la partition de restauration dédiée	47
Restauration à partir des disques de restauration	47
Sauvegarde des informations	47
Utilisation de la fonction Sauvegarde et restauration de Windows	48
Utilisation des points de restauration système	48
À quel moment créer des points de restauration	48
Création d'un point de restauration système	49
Restauration à des date et heure antérieures	49

8 Assistance technique	50
Contact de l'assistance technique	51
Étiquettes	51
9 Caractéristiques	53
Courant d'entrée	54
Environnement d'exploitation	55
Index	56

1 Bienvenue

- [Recherche d'informations](#)

Une fois que vous avez terminé la configuration et l'enregistrement de l'ordinateur, il est important de suivre la procédure suivante :

- **Configurer HP QuickWeb** : Bénéficiez d'un accès immédiat à votre musique, vos photos numériques et au Web sans lancer votre système d'exploitation principal. Pour plus d'informations, reportez-vous à la section [HP QuickWeb à la page 14](#).
- **Vous connecter à Internet** : Configurez votre réseau filaire ou sans fil pour pouvoir vous connecter à Internet. Pour plus d'informations, reportez-vous à la section [Réseau à la page 23](#).
- **Mettre à jour votre logiciel antivirus** : Protégez votre ordinateur contre les dégâts causés par les virus. Préinstallé sur l'ordinateur, ce logiciel vous permet d'accéder à des mises à jour gratuites pendant une période déterminée. Pour plus d'informations, reportez-vous au *Manuel de référence de l'ordinateur portable HP*. Pour obtenir des instructions sur l'accès à ce manuel, reportez-vous à la section [Recherche d'informations à la page 2](#).
- **Vous familiariser avec votre ordinateur** : Découvrez les fonctions de votre ordinateur. Pour plus d'informations, reportez-vous aux sections [Découverte de votre ordinateur à la page 4](#) et [Clavier et dispositifs de pointage à la page 27](#).
- **Créer des disques de restauration** : Préparez la restauration des paramètres d'usine du système d'exploitation et des logiciels en cas de panne ou d'instabilité du système. Pour des instructions, reportez-vous à la section [Sauvegarde et restauration à la page 45](#).
- **Découvrir les logiciels installés** : Affichez la liste des logiciels préinstallés sur l'ordinateur. Cliquez sur **Démarrer > Tous les programmes**. Pour plus de détails sur l'utilisation des logiciels inclus avec l'ordinateur, reportez-vous aux instructions des éditeurs de logiciels, qui sont généralement fournies avec les logiciels, ou sur le site Web de l'éditeur.

Recherche d'informations

Cet ordinateur est livré avec plusieurs ressources qui vous aideront à réaliser de nombreuses tâches.

Ressources	Pour des informations sur
Poster <i>Installation rapide</i>	<ul style="list-style-type: none">• Configuration de l'ordinateur• Identification des éléments de l'ordinateur
<i>Manuel de référence de l'ordinateur portable HP</i> Pour accéder à ce manuel, sélectionnez Démarrer > Aide et support > Manuels de l'utilisateur.	<ul style="list-style-type: none">• Fonctions de gestion de l'alimentation• Optimisation de la durée de vie de la batterie• Utilisation des fonctions multimédia de l'ordinateur• Protection de l'ordinateur• Entretien de l'ordinateur• Mise à jour des logiciels
Centre d'aide et de support Pour accéder au Centre d'aide et support, sélectionnez Démarrer > Aide et support. REMARQUE : Pour accéder au support spécifique à un pays/une région, ouvrez la page http://www.hp.com/support , sélectionnez votre pays ou votre région, puis suivez les instructions à l'écran.	<ul style="list-style-type: none">• Informations sur le système d'exploitation• Mises à jour des logiciels, des pilotes et du BIOS• Outils de résolution des problèmes• Accès à l'assistance technique
<i>Informations sur les réglementations, la sécurité et les conditions d'utilisation</i> Pour accéder aux manuels, sélectionnez Démarrer > Aide et support > Manuels de l'utilisateur.	<ul style="list-style-type: none">• Informations sur les réglementations et la sécurité• Informations sur la mise au rebut de la batterie
<i>Sécurité et ergonomie du poste de travail</i> Pour accéder à ce manuel : Sélectionnez Démarrer > Aide et support > Manuels de l'utilisateur. —ou— Reportez-vous au site http://www.hp.com/ergo .	<ul style="list-style-type: none">• Configuration du poste de travail, positions conseillées, conditions de sécurité et de travail appropriées• Informations sur la sécurité électrique et mécanique
Livret <i>Worldwide Telephone Numbers</i> (Numéros de téléphone internationaux, disponible en anglais uniquement) Ce livret est fourni avec votre ordinateur.	Numéros de téléphone de l'assistance technique

Ressources	Pour des informations sur
<p>Site Web HP</p> <p>Pour accéder à ce site Web, entrez l'adresse http://www.hp.com/support.</p>	<ul style="list-style-type: none"> • Informations sur l'assistance technique • Commande de pièces et obtention d'informations d'aide supplémentaires • Mises à jour des logiciels, des pilotes et du BIOS (Setup Utility) • Accessoires disponibles pour l'ordinateur
<p><i>Garantie limitée*</i></p> <p>Pour accéder à la garantie :</p> <p>Sélectionnez Démarrer > Aide et support > HP Warranty (Garantie HP).</p>	<p>Informations sur la garantie</p>
<p>–ou–</p> <p>Reportez-vous au site http://www.hp.com/go/orderdocuments.</p>	
<p>*Vous trouverez les dispositions expresses de la garantie limitée HP applicable à ce produit dans le menu Démarrer de votre ordinateur et/ou sur le CD/DVD fourni avec le produit. Pour certains pays/certaines régions, une version imprimée de la garantie limitée HP est fournie avec le produit. Dans les pays/régions où la version imprimée de la garantie n'est pas fournie, vous pouvez demander une copie sur le site http://www.hp.com/go/orderdocuments ou envoyer un courrier à l'adresse : Hewlett Packard, MS POD, 11311 Chinden Blvd, Boise, ID 83714, États-Unis ; Hewlett Packard, POD, Via G. Di Vittorio, 9, 20063, Cernusco s/Naviglio (MI), Italie ; Hewlett Packard, POD, P.O. Box 200, Alexandra Post Office, Singapore 911507, Singapour. Merci d'indiquer votre numéro de produit, la période de garantie (qui figure sur l'étiquette du numéro de série), votre nom et votre adresse postale.</p>	

2 Découverte de votre ordinateur

- [Partie supérieure](#)
- [Partie avant](#)
- [Côté droit](#)
- [Côté gauche](#)
- [Écran](#)
- [Partie inférieure](#)

Partie supérieure



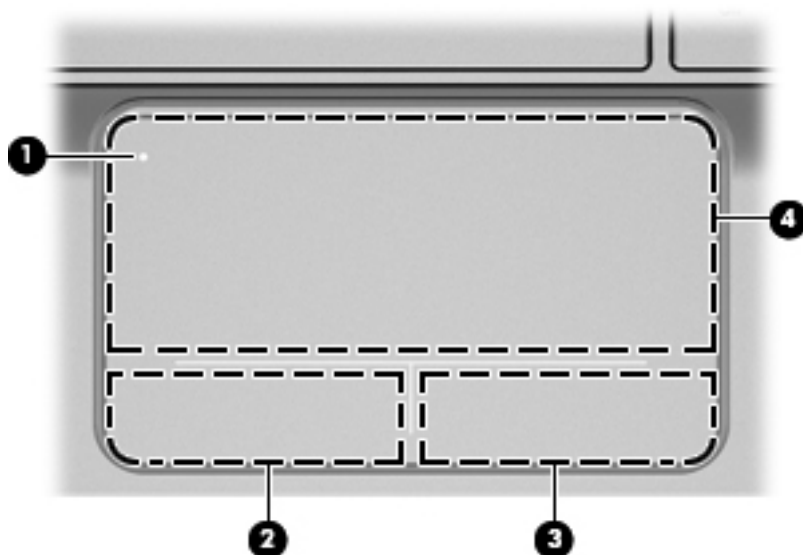

Pavé tactile



Élément	Description
(1) ● Voyant du pavé tactile	Permet de mettre sous/hors tension le pavé tactile. Tapez deux fois rapidement sur le voyant du pavé tactile pour activer et désactiver le pavé tactile.
(2) Bouton gauche du pavé tactile	Fonctionne comme le bouton gauche d'une souris externe.
(3) Bouton droit du pavé tactile	Fonctionne comme le bouton droit d'une souris externe.
(4) Zone du pavé tactile	Permet de déplacer le curseur pour sélectionner ou activer des éléments à l'écran.



Voyants

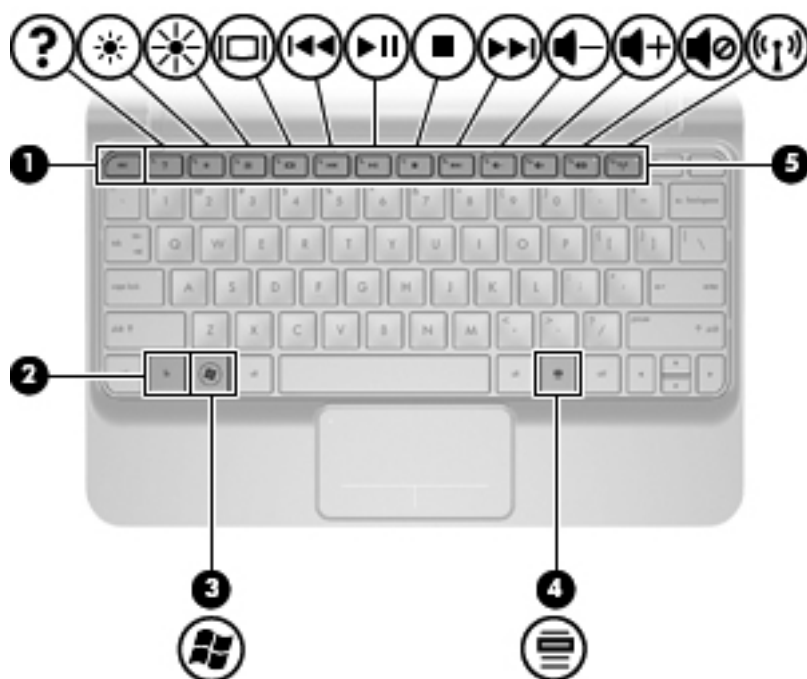

Élément	Description
(1)  Voyant du pavé tactile	<ul style="list-style-type: none">• Orange : Le pavé tactile est désactivé.• Éteint : Le pavé tactile est activé.
(2)  Voyant verr maj	<ul style="list-style-type: none">• Allumé : Le verrouillage des majuscules est activé.• Éteint : Le verrouillage des majuscules est désactivé.
(3)  Voyant Muet	<ul style="list-style-type: none">• Orange : Le son de l'ordinateur est coupé.• Éteint : Le son de l'ordinateur est activé.
(4)  Voyant des périphériques sans fil	<ul style="list-style-type: none">• Blanc : Un appareil sans fil intégré, tel qu'un périphérique de réseau local sans fil (WLAN) et/ou un périphérique Bluetooth®, est activé.• Orange : Tous les périphériques sans fil sont désactivés.

Touches



Élément	Description
(1) Touche echap	En appuyant simultanément sur cette touche et la touche fn , vous affichez les informations système.
(2) Touche fn	En appuyant simultanément sur cette touche et la touche echap , vous affichez les informations système.
(3)  Touche logo Windows®	Affiche le menu Démarrer de Windows.
(4)  Touche des applications Windows	Affiche un menu contextuel pour les éléments se trouvant en dessous du curseur.
(5) Touches d'action	Exécutent les fonctions du système fréquemment utilisées.

Partie avant



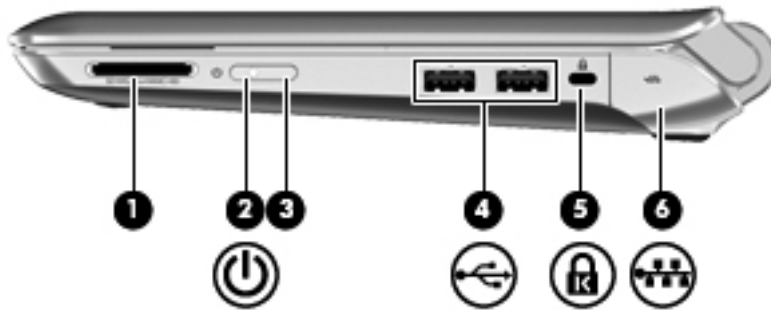

Élément	Description
Haut-parleurs (2)	Émettent le son.

Côté droit



Élément	Description
(1) Connecteur de carte numérique	<p>Prend en charge les formats de cartes numériques suivants :</p> <ul style="list-style-type: none">• Memory Stick• Memory Stick Pro• MultiMediaCard• Carte SD (Secure Digital)• Carte mémoire Secure Digital High Capacity (SDHC)• Carte mémoire Secure Digital Extended Capacity (SDxC)
(2)  Voyant d'alimentation	<ul style="list-style-type: none">• Blanc : L'ordinateur est allumé.• Blanc clignotant : L'ordinateur est en veille.• Éteint : L'ordinateur est hors tension ou en veille prolongée.
(3) Interrupteur d'alimentation	<ul style="list-style-type: none">• Lorsque l'ordinateur est hors tension, faites glisser l'interrupteur pour le mettre sous tension.• Lorsque l'ordinateur est sous tension, faites glisser brièvement l'interrupteur pour le mettre en veille.• Lorsque l'ordinateur est en veille, faites glisser brièvement l'interrupteur pour quitter ce mode.• Lorsque l'ordinateur est en veille prolongée, faites glisser brièvement l'interrupteur pour quitter ce mode. <p>Si l'ordinateur cesse de répondre et que vous ne parvenez pas à l'éteindre à l'aide des procédures d'arrêt Windows®, faites glisser l'interrupteur d'alimentation et maintenez-le ainsi pendant au moins 5 secondes pour le mettre hors tension.</p> <p>Pour plus d'informations sur les paramètres d'alimentation, sélectionnez Démarrer > Panneau de configuration > Système et sécurité > Options d'alimentation ou reportez-vous au <i>Manuel de référence de l'ordinateur portable HP</i>.</p>

Élément		Description
(4)	 Ports USB (2)	Permettent de connecter des périphériques USB en option.
(5)	 Emplacement pour câble antivol	Permet de fixer à l'ordinateur un câble antivol en option. REMARQUE : Le câble antivol a un caractère dissuasif, mais ne constitue pas une garantie contre une utilisation malveillante ou le vol du produit.
(6)	 Prise RJ-45 (réseau)	Permet de connecter un câble réseau.

Côté gauche

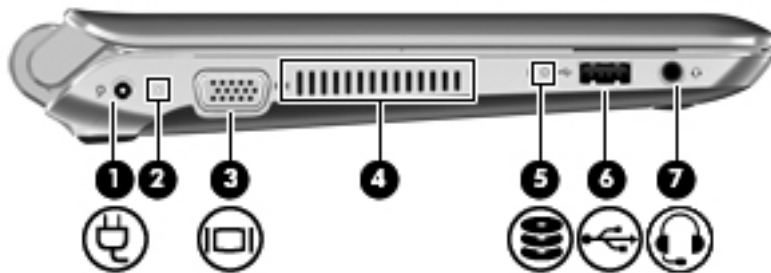

Élément	Description
(1)	Connecteur d'alimentation
(2)	Voyant de la batterie
(3)	Port pour moniteur externe
(4)	Ouverture d'aération
(5)	Voyant de l'unité
(6)	Port USB
(7)	Prise de sortie audio (casque)/prise d'entrée audio (microphone)

Élément	Description	
(1)	Connecteur d'alimentation	Permet de brancher un adaptateur secteur.
(2)	Voyant de la batterie	<ul style="list-style-type: none"> Éteint : L'ordinateur fonctionne sur batterie. Blanc clignotant : La batterie a atteint un niveau de charge faible ou critique. Orange : La batterie est en cours de charge. Blanc : L'ordinateur est branché sur une source d'alimentation externe et la batterie est entièrement rechargée.
(3)	Port pour moniteur externe	Permet de connecter un projecteur ou un moniteur VGA externe.
(4)	Ouverture d'aération	<p>Permet de faire circuler l'air pour refroidir les éléments internes.</p> <p>REMARQUE : Le ventilateur de l'ordinateur démarre automatiquement pour refroidir les éléments internes et éviter une surchauffe. Il est normal que le ventilateur interne s'arrête et redémarre durant une opération de routine.</p>
(5)	Voyant de l'unité	Blanc clignotant : Le disque dur est actif.
(6)	Port USB	Permet de connecter un périphérique USB en option.
(7)	Prise de sortie audio (casque)/prise d'entrée audio (microphone)	<p>Permet de connecter des haut-parleurs stéréo alimentés, un casque, des écouteurs ou un dispositif audio de télévision en option. Permet également de connecter un microphone avec casque en option.</p> <p>AVERTISSEMENT ! Pour réduire le risque de lésions, réglez le volume avant d'utiliser un casque, des écouteurs ou un micro-casque. Pour plus d'informations sur la sécurité, reportez-vous au manuel <i>Informations sur les réglementations, la sécurité et les conditions d'utilisation</i>.</p> <p>REMARQUE : Le branchement d'un périphérique sur la prise du casque entraîne la désactivation des haut-parleurs de l'ordinateur.</p>

Écran

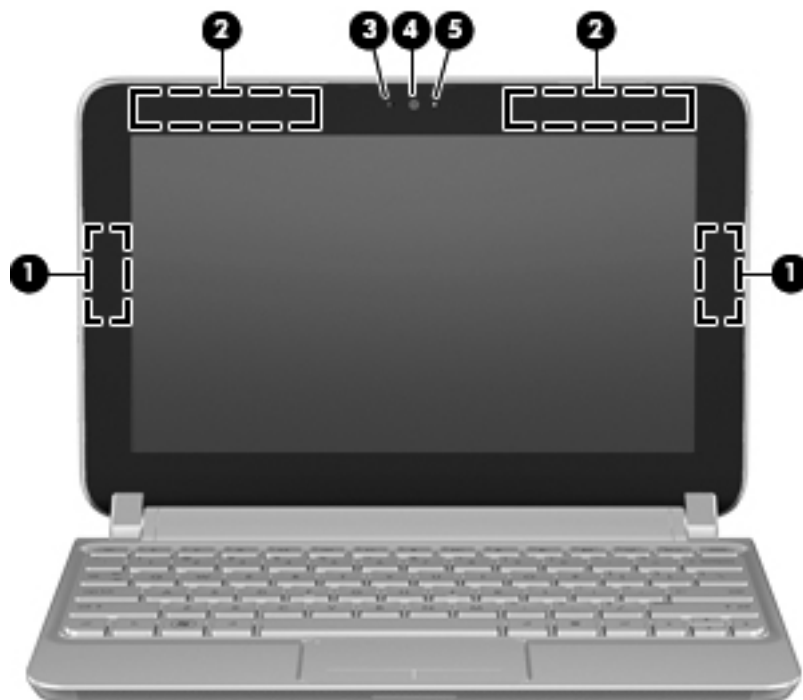



Élément	Description
(1) Antennes WLAN (2)*	Permettent d'émettre et de recevoir des signaux sans fil pour communiquer avec des réseaux locaux sans fil (WLAN).
(2) Antennes WWAN (2)* (certains modèles)	Émettent et reçoivent des signaux sans fil pour communiquer avec des réseaux large bande sans fil (WWAN).
(3) Microphone interne	Permet d'enregistrer les sons.
(4) Webcam	Permet d'enregistrer des vidéos et de prendre des photos. Pour utiliser la webcam, sélectionnez Démarrer > Tous les programmes > HP Media Suite , puis cliquez sur Caméra . Vous pouvez également cliquer sur l'icône HP Media Suite dans la zone de notification, à l'extrémité droite de la barre des tâches, puis sélectionnez Caméra .
(5) Voyant de la webcam	Allumé : La webcam est en cours d'utilisation

*Ces antennes ne sont pas visibles depuis l'extérieur de l'ordinateur. Pour optimiser les transmissions, évitez d'obstruer les zones situées immédiatement autour des antennes. Pour connaître les avis relatifs aux modules sans fil, reportez-vous à la section du manuel *Informations sur les réglementations, la sécurité et les conditions d'utilisation* relative à votre pays ou région. Ce manuel est disponible dans le Centre d'aide et de support.

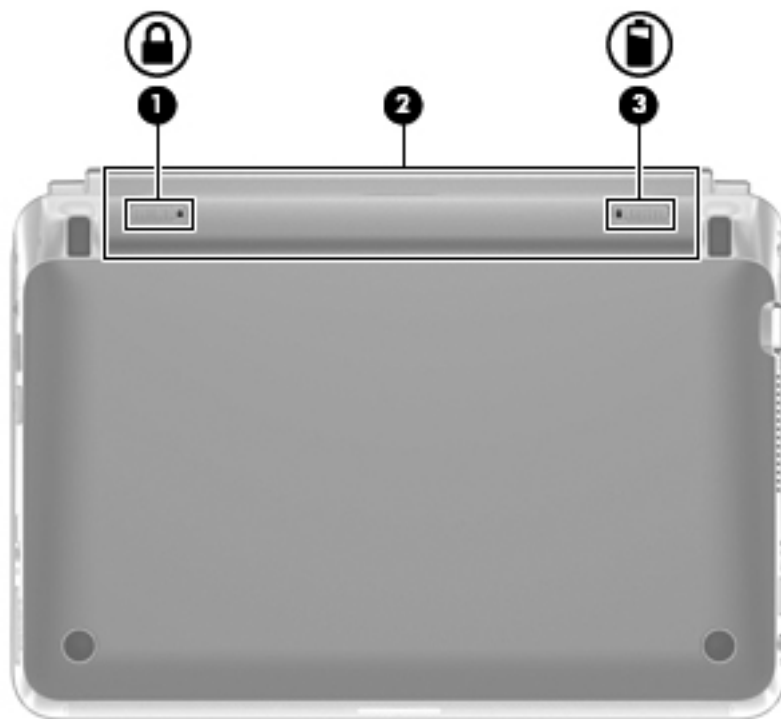
Partie inférieure



Élément	Description
(1) 	Loquet de verrouillage de la batterie Verrouille la batterie dans son compartiment.
(2)	Compartiment de la batterie Contient la batterie.
(3) 	Loquet de dégagement de la batterie Permet d'éjecter la batterie de son compartiment.

3 HP QuickWeb

- [Activation de HP QuickWeb](#)
- [Démarrage de HP QuickWeb](#)
- [Identification de QuickWeb LaunchBar](#)
- [Configuration du réseau](#)
- [Démarrage de Microsoft Windows](#)
- [Activation et désactivation de HP QuickWeb](#)

Lors du démarrage de l'ordinateur qui suit la fin du processus de configuration Windows, l'écran de configuration de HP QuickWeb apparaît. HP QuickWeb est un environnement logiciel en option qui est indépendant du système d'exploitation principal. Il vous permet d'accéder aux applications suivantes sans démarrer préalablement Windows :

- Navigateur Web
- Chat
- Skype (certains modèles)
- Messagerie Web
- Calendrier Web
- Lecteur audio
- Visionneuse de photos

 **REMARQUE :** Pour des informations supplémentaires sur l'utilisation de QuickWeb, reportez-vous à l'aide du logiciel QuickWeb.

Activation de HP QuickWeb

Suivez les instructions à l'écran pour activer QuickWeb. Une fois que vous avez activé QuickWeb, l'écran d'accueil de QuickWeb apparaît à chaque démarrage de l'ordinateur.

 **REMARQUE :** Pour activer ou désactiver HP QuickWeb, reportez-vous à la section [Activation et désactivation de HP QuickWeb à la page 22](#).

Démarrage de HP QuickWeb

1. Mettez l'ordinateur sous tension.

L'écran d'accueil de HP QuickWeb apparaît.

2. Cliquez sur une icône de l'écran d'accueil de QuickWeb pour lancer un programme.



 **REMARQUE :** Lorsque l'écran d'accueil de HP QuickWeb apparaît pour la première fois, un temporisateur automatique s'affiche au-dessus de l'icône **Démarrer Windows**. Si vous ne déplacez pas votre souris ou n'appuyez pas sur une touche pendant 15 secondes, l'ordinateur démarre Microsoft Windows. Pour plus d'informations sur le temporisateur de QuickWeb et la modification des paramètres du temporisateur, reportez-vous à l'aide du logiciel HP QuickWeb.

Identification de QuickWeb LaunchBar





QuickWeb LaunchBar contient les icônes de contrôle de QuickWeb (1), les icônes de LaunchBar (2) et les icônes de notification (3).





Identification des icônes de contrôle de QuickWeb





Icône	Fonction
	Ouvre le système d'exploitation Windows.
	Arrête l'ordinateur.
	Revient à l'écran d'accueil de QuickWeb.



Identification des icônes de QuickWeb LaunchBar

Icône	Fonction
	Lance le navigateur Web. Vous pouvez faire des recherches sur Internet, ouvrir des signets et créer des liens vers vos sites Web préférés.
	Lance l'application Chat. Chat est un programme de messagerie instantanée qui vous permet de discuter avec des amis simultanément sur plusieurs programmes de messagerie instantanée.
	Lance Skype (certains modèles). Skype est un logiciel d'appel Internet préinstallé qui vous permet d'organiser des conférences téléphoniques ou des conversations vidéo. Vous pouvez également discuter avec une ou plusieurs personnes à la fois.
	Lance la messagerie Web pour vous permettre de consulter vos derniers e-mails, de vérifier l'arrivée de nouveaux e-mails et de configurer votre compte de messagerie.
	Lance le calendrier Web pour vous permettre de planifier et d'organiser vos activités à l'aide de votre programme de calendrier en ligne préféré.

Icône	Fonction
	Lance le lecteur audio. Sélectionnez et lisez de la musique enregistrée sur votre disque dur, des unités externes ou des supports externes. Prend en charge les formats .mp3, .aac (MPEG-4) et les formats de CD audio.
	Lance la visionneuse de photos. Parcourez les photos enregistrées sur votre disque dur ou une unité externe. Prend en charge les fichiers au format .jpg, .png, .gif, .tiff et certains formats .raw.

Identification des icônes de notification de QuickWeb

Icône	Fonction
	Si une clé USB est insérée, la fenêtre Gestionnaire de fichiers contenant une icône USB apparaît. Cliquez sur l'icône USB pour ouvrir la fenêtre Gestionnaire de fichiers. Cliquez avec le bouton droit sur l'icône USB pour ouvrir un menu permettant de retirer la clé en toute sécurité.
	Indique que le réseau est connecté. Cliquez sur l'icône du réseau pour ouvrir la boîte de dialogue Réseau.
	Indique que le réseau est déconnecté.
	Ouvre la boîte de dialogue de contrôle du volume.
	<p>Ouvre le volet des paramètres. Utilisez le volet des paramètres pour modifier les paramètres de QuickWeb suivants :</p> <ul style="list-style-type: none"> • Définir la date et l'heure • Configurer les connexions réseau • Gérer les paramètres d'alimentation • Gérer les applications QuickWeb • Restaurer QuickWeb

Icône	Fonction
	<p>Ouvre la boîte de dialogue de contrôle de l'alimentation pour obtenir des informations sur la capacité de la batterie :</p> <ul style="list-style-type: none">• Lorsque l'ordinateur est connecté au secteur, un cordon apparaît sur l'icône.• Lorsque l'ordinateur fonctionne sur batterie, seule une batterie apparaît sur l'icône. <p>L'état de la charge est indiqué par la couleur de l'icône de la batterie :</p> <ul style="list-style-type: none">• Vert : Batterie chargée.• Jaune : Batterie faible.• Rouge : Batterie très faible.
	<p>Ouvre l'aide du logiciel QuickWeb.</p>

Configuration du réseau

Vous pouvez configurer une connexion sans fil dans QuickWeb à l'aide de l'outil de configuration de HP QuickWeb.

 **REMARQUE :** La technologie Bluetooth n'est pas prise en charge par HP QuickWeb.

Pour accéder à cet outil :

1. Cliquez sur l'icône **Paramètres** dans la barre d'état système.
2. Sélectionnez **Réseau**, puis cochez la case **Enable Wi-Fi** (Activer le Wi-Fi).

Pour plus d'informations sur la configuration d'une connexion sans fil à l'aide de QuickWeb, reportez-vous à l'aide du logiciel.

Démarrage de Microsoft Windows

 **REMARQUE :** Si QuickWeb a été activé, il est lancé à chaque démarrage de votre ordinateur. Pour démarrer Microsoft® Windows, vous devez attendre que le temporisateur automatique ait terminé son décompte de 15 secondes ou cliquer sur l'icône Démarrer Windows, dans l'écran d'accueil de QuickWeb. Pour plus d'informations sur le temporisateur de QuickWeb et la modification des paramètres du temporisateur, reportez-vous à l'aide du logiciel HP QuickWeb.

1. Mettez l'ordinateur sous tension.

L'écran d'accueil de HP QuickWeb apparaît.

2. Ne déplacez pas votre souris ou n'appuyez pas sur une touche pendant 15 secondes, et l'ordinateur démarre Microsoft Windows.

-ou-

Cliquez sur l'icône **Démarrer Windows** , à l'extrémité gauche de l'écran d'accueil de QuickWeb. Une boîte de dialogue apparaît, vous demandant si vous souhaitez vraiment démarrer Windows. Cliquez sur **Oui**.

 **REMARQUE :** Cliquez sur **Exécuter Windows par défaut au démarrage** dans cette boîte de dialogue pour désactiver QuickWeb. Pour activer QuickWeb, reportez-vous à la section [Activation et désactivation de HP QuickWeb à la page 22](#).

Activation et désactivation de HP QuickWeb

1. Sélectionnez **Démarrer > Tous les programmes > HP QuickWeb > HP QuickWeb Configuration Tool**.

La boîte de dialogue QuickWeb apparaît.

2. Sélectionnez l'onglet **État**.
3. Cochez la case **Activer** ou **Désactiver** pour activer ou désactiver QuickWeb.
4. Cliquez sur **OK**.

4 Réseau

- [Utilisation d'un fournisseur d'accès Internet \(FAI\)](#)
- [Connexion à un réseau sans fil](#)

 **REMARQUE :** Les caractéristiques matérielles et logicielles d'Internet varient en fonction du modèle d'ordinateur et de l'endroit où vous vous trouvez.

Votre ordinateur peut prendre en charge les types d'accès à Internet suivants :

- Sans fil : Pour un accès mobile à Internet, vous pouvez utiliser une connexion sans fil. Reportez-vous à la section [Connexion à un réseau WLAN existant à la page 25](#) ou [Configuration d'un nouveau réseau WLAN à la page 25](#).
- Filaire : Vous pouvez accéder à Internet en vous connectant à un réseau filaire. Pour plus d'informations sur la connexion à un réseau filaire, reportez-vous au *Manuel de référence de l'ordinateur portable HP*.

Utilisation d'un fournisseur d'accès Internet (FAI)

Pour accéder à Internet, vous devez souscrire un abonnement auprès d'un FAI. Contactez un FAI local pour souscrire un service d'accès à Internet et acheter un modem. Le FAI vous aidera à configurer le modem, installer un câble réseau pour connecter votre ordinateur sans fil au modem et tester le service d'accès à Internet.

 **REMARQUE :** Votre FAI vous attribuera un nom d'utilisateur et un mot de passe pour accéder à Internet. Enregistrez ces informations et conservez-les en lieu sûr.

Les fonctions suivantes vous permettent de configurer un nouveau compte Internet ou d'utiliser un compte existant :

- **Offres/services Internet (disponible dans certains pays/régions) :** Cet utilitaire vous aide à ouvrir un nouveau compte Internet et à configurer votre ordinateur pour utiliser un compte existant. Pour accéder à cet utilitaire, sélectionnez **Démarrer > Tous les programmes > Online Services > Get Online**.
- **Icônes fournies par le FAI (disponible dans certains pays/régions) :** Ces icônes peuvent s'afficher individuellement sur le bureau Windows ou être regroupées dans un dossier du bureau appelé Online Services. Pour ouvrir un nouveau compte Internet ou configurer l'ordinateur pour utiliser un compte existant, double-cliquez sur une icône, puis suivez les instructions à l'écran.
- **Assistant Se connecter à Internet de Windows :** Vous pouvez faire appel à cet Assistant dans l'un des cas suivants :
 - Vous possédez déjà un compte auprès d'un FAI.
 - Vous n'avez pas de compte Internet et souhaitez sélectionner un FAI dans la liste de l'Assistant (la liste des FAI n'est pas disponible dans toutes les régions).
 - Vous avez sélectionné un FAI n'apparaissant pas dans la liste et ce FAI vous a fourni des informations telles qu'une adresse IP spécifique et des paramètres POP3 et SMTP.

Pour accéder à l'Assistant Se connecter à Internet de Windows et obtenir des instructions sur son utilisation, cliquez sur **Démarrer > Aide et support**, puis entrez Assistant Se connecter à Internet dans le champ Recherche.

 **REMARQUE :** Si vous êtes invité à indiquer si vous souhaitez activer ou désactiver le pare-feu Windows, activez-le.

Connexion à un réseau sans fil

La technologie sans fil permet de transférer des données par l'intermédiaire d'ondes radio plutôt que de câbles. Votre ordinateur peut être équipé d'un ou plusieurs des périphériques sans fil suivants :

- Périphérique de réseau local sans fil (WLAN)
- Module mobile à large bande HP, un périphérique de réseau étendu sans fil (WWAN)
- Périphérique Bluetooth

Pour plus d'informations sur la technologie sans fil et la connexion à un réseau sans fil, reportez-vous au *Manuel de référence de l'ordinateur portable HP*, ainsi qu'aux informations et liens disponibles dans le Centre d'aide et de support.

Connexion à un réseau WLAN existant

1. Mettez l'ordinateur sous tension.
2. Vérifiez que le périphérique WLAN est sous tension.
3. Cliquez sur l'icône du réseau dans la zone de notification (à l'extrémité droite de la barre des tâches).
4. Sélectionnez le réseau auquel vous connecter.
5. Cliquez sur **Connecter**.
6. Si nécessaire, entrez la clé de sécurité.

Configuration d'un nouveau réseau WLAN

Équipement requis :

- Un modem à large bande (DSL ou câble) **(1)** et un accès Internet haut débit souscrit auprès d'un fournisseur d'accès Internet (FAI)
- Un routeur sans fil (acheté séparément) **(2)**
- Votre nouvel ordinateur sans fil **(3)**

 **REMARQUE :** Certains modems sont dotés d'un routeur sans fil intégré. Contactez votre FAI pour déterminer votre type de modem.

L'illustration décrit un exemple d'installation complète d'un réseau WLAN connecté à Internet. Au fur et à mesure que le réseau se développe, vous pouvez y connecter d'autres ordinateurs filaires et sans fil pour accéder à Internet.

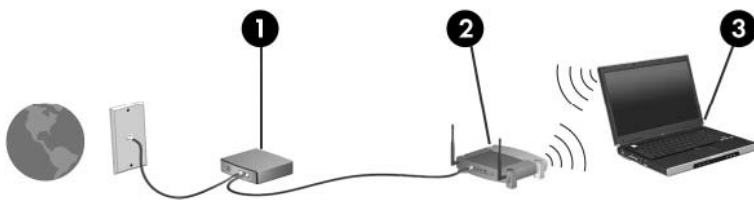

Configuration d'un routeur sans fil

Si vous avez besoin d'aide pour configurer un réseau WLAN, consultez les informations fournies par le fabricant de votre routeur ou par votre FAI.

Le système d'exploitation Windows vous fournit également des outils permettant de configurer un nouveau réseau sans fil. Pour utiliser les outils Windows afin de configurer votre réseau, cliquez sur **Démarrer > Panneau de configuration > Réseau et Internet > Centre Réseau et partage > Configurer une nouvelle connexion ou un nouveau réseau > Configurer un nouveau réseau**. Suivez ensuite les instructions à l'écran.

 **REMARQUE :** Nous vous recommandons de commencer par connecter votre nouvel ordinateur sans fil au routeur à l'aide du câble réseau fourni avec celui-ci. Lorsque l'ordinateur parvient à se connecter à Internet, vous pouvez déconnecter le câble et accéder à Internet par le biais de votre réseau sans fil.

Protection de votre réseau WLAN

Lorsque vous configurez un réseau WLAN ou accédez à un réseau WLAN existant, activez systématiquement les fonctions de sécurité pour protéger votre réseau contre tout accès non autorisé.

Pour plus d'informations sur la protection de votre réseau WLAN, reportez-vous au *Manuel de référence de l'ordinateur portable HP*.

5 Clavier et dispositifs de pointage

- [Utilisation du clavier](#)
- [Utilisation des périphériques de pointage](#)

Utilisation du clavier

Identification des touches d'activation

Les touches d'activation sont des combinaisons prédéfinies associant la touche **fn** (1) et la touche **echap** (2).

Touche d'activation	Description
fn+echap	Affiche des informations sur les composants matériels du système et le numéro de version du BIOS système.















Identification des touches d'action

Les touches d'action, situées en haut du clavier, exécutent des fonctions spécialement attribuées.

Appuyez sur une touche pour activer la fonction correspondante.



Touche d'action	Description
 f1	Ouvre le Centre d'aide et de support. Le Centre d'aide et de support fournit des didacticiels, des réponses à vos questions et des mises à jour des produits.

Touche d'action	Description
 f2	Réduit le niveau de la luminosité de l'écran.
 f3	Augmente le niveau de la luminosité de l'écran.
 f4	<p>Bascule l'image à l'écran entre les périphériques d'affichage connectés au système. Par exemple, lorsqu'un moniteur est connecté à l'ordinateur, le fait d'appuyer sur f4 permet d'alterner l'affichage des images entre l'ordinateur et le moniteur ou de les afficher sur les deux.</p> <p>La plupart des moniteurs externes reçoivent des informations vidéo de l'ordinateur à l'aide du standard vidéo VGA externe. La touche d'action f4 peut également faire basculer des images entre d'autres périphériques recevant des informations vidéo depuis l'ordinateur.</p>
 f5	Lit le morceau précédent d'un CD audio ou le chapitre précédent d'un DVD.
 f6	Lit, arrête momentanément ou reprend la lecture d'un CD audio ou DVD.
 f7	Arrête la lecture audio ou vidéo d'un CD ou d'un DVD.
 f8	Lit le morceau suivant d'un CD audio ou le chapitre suivant d'un DVD.
 f9	Permet de diminuer le volume des haut-parleurs.
 f10	Permet d'augmenter le volume des haut-parleurs.
 f11	Permet de couper ou de restaurer le son des haut-parleurs.
 f12	<p>Permet d'activer ou de désactiver la fonction sans fil.</p> <p>REMARQUE : Cette touche ne crée pas de connexion sans fil. Pour créer une connexion sans fil, vous devez configurer un réseau sans fil.</p>

Utilisation des pavés numériques

L'ordinateur prend en charge un pavé numérique externe en option ou un clavier externe en option doté d'un pavé numérique.

Utilisation des périphériques de pointage

 **REMARQUE :** Outre les périphériques de pointage fournis avec votre ordinateur, vous pouvez également utiliser une souris USB externe (vendue séparément) en la connectant à l'un des ports USB de l'ordinateur.

Définition des préférences du périphérique de pointage

Sous Windows®, les propriétés de souris permettent de personnaliser les paramètres des périphériques de pointage, tels que la configuration des boutons, la vitesse du clic et les options du curseur.

Pour accéder aux propriétés de la souris, sélectionnez **Démarrer > Périphériques et imprimantes**. Cliquez ensuite avec le bouton droit sur le périphérique correspondant à votre ordinateur, puis sélectionnez **Paramètres de la souris**.

Utilisation du pavé tactile

Pour déplacer le curseur, faites glisser un doigt sur le pavé tactile dans la direction souhaitée. Les boutons gauche et droit du pavé tactile fonctionnent comme ceux d'une souris externe.

Mise sous et hors tension du pavé tactile

Pour activer et désactiver le pavé tactile, tapez deux fois rapidement sur le voyant du pavé tactile.

 **REMARQUE :** Le pavé tactile est actif lorsque le voyant est éteint.

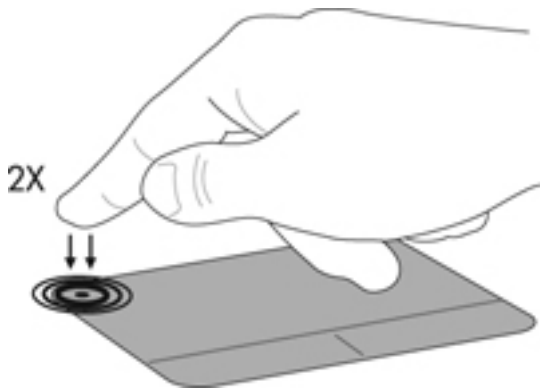

Navigation

Pour déplacer le curseur, faites glisser un doigt sur le pavé tactile dans la direction souhaitée.

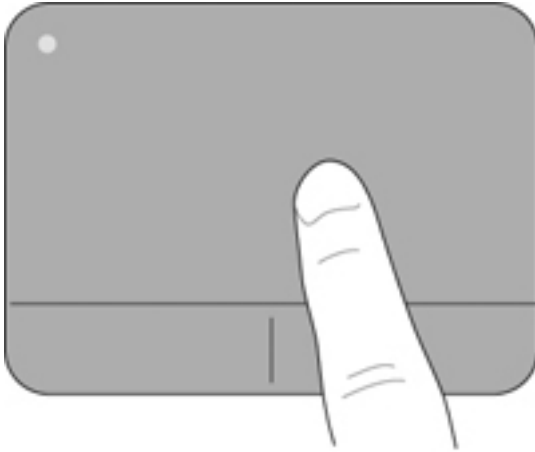

Sélection

Les boutons gauche et droit du pavé tactile fonctionnent comme ceux d'une souris externe.

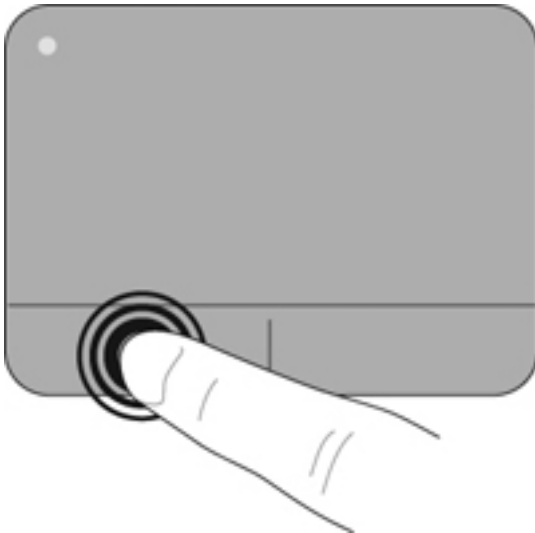

Utilisation des mouvements du pavé tactile

Le pavé tactile prend en charge un large éventail de mouvements. Pour utiliser les mouvements du pavé tactile, placez deux doigts simultanément sur le pavé tactile.

Pour activer et désactiver les mouvements :

1. Double-cliquez sur l'icône **Synaptics**  dans la zone de notification, à l'extrémité droite de la barre des tâches, puis cliquez sur l'onglet **Paramètres du périphérique**.
2. Sélectionnez le périphérique, puis cliquez sur **Paramètres**.
3. Sélectionnez le mouvement à activer ou désactiver.
4. Cliquez sur **Appliquer**, puis sur **OK**.

-
-  **REMARQUE :** L'ordinateur prend également en charge d'autres fonctionnalités du pavé tactile. Pour afficher et activer ces fonctionnalités, cliquez sur l'icône **Synaptics** dans la zone de notification, à l'extrémité droite de la barre de tâches. Cliquez sur **Propriétés du périphérique de pointage**, puis sélectionnez l'onglet **Paramètres du périphérique**. Sélectionnez le périphérique, puis cliquez sur **Paramètres**.
-

Défilement

Le défilement est utile pour faire défiler une page ou une image vers le haut, vers le bas ou latéralement. Pour exercer un défilement, placez deux doigts légèrement écartés sur le pavé tactile et faites-les glisser dans un mouvement vers le haut, le bas, la gauche ou la droite.

-
-  **REMARQUE :** La vitesse de défilement est contrôlée par la vitesse de vos doigts.
-

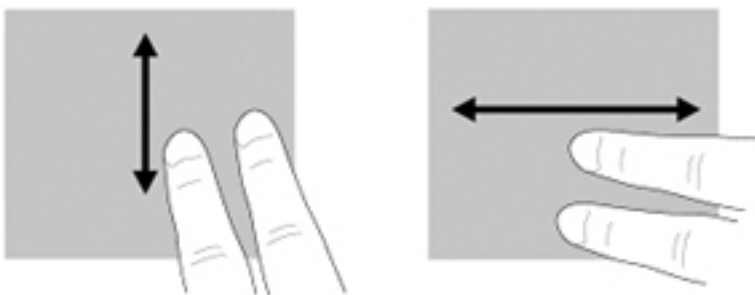

Pincement/zoom

Le pincement vous permet d'effectuer un zoom avant ou arrière sur des images ou du texte.

- Pour effectuer un zoom avant, placez deux doigts sur le pavé tactile et éloignez-les.
- Pour effectuer un zoom arrière, placez deux doigts légèrement écartés sur le pavé tactile et rapprochez-les.

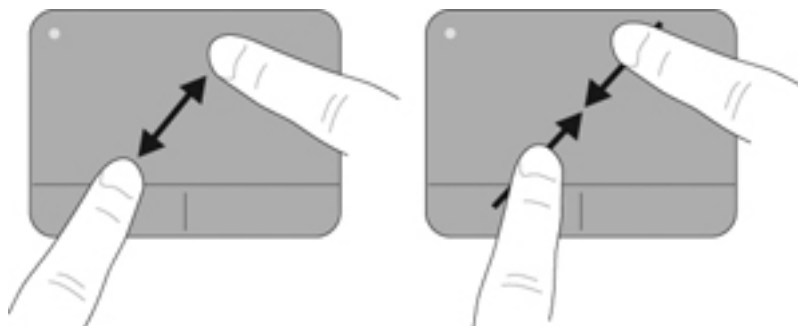

Rotation

La rotation vous permet de faire pivoter des éléments tels que des photos. Pour exercer une rotation, placez votre index gauche dans la zone du pavé tactile. Déplacez votre index droit autour de l'index gauche en exerçant un mouvement circulaire d'un quart de tour dans le sens des aiguilles d'une montre. Pour annuler la rotation, déplacez votre index droit d'un quart de tour dans le sens inverse des aiguilles d'une montre.

-
-  **REMARQUE :** La rotation doit être réalisée sur la zone du pavé tactile.
-

REMARQUE : Le paramètre par défaut de la rotation est **Désactivé**.

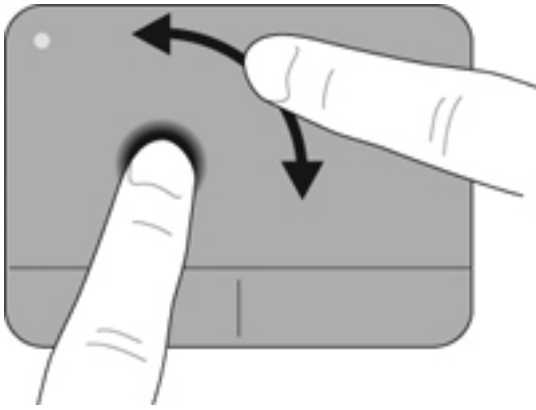

6 Entretien

- [Remplacement de la batterie](#)
- [Retrait ou remise en place du cache de protection](#)
- [Remplacement du disque dur](#)
- [Remplacement du module mémoire](#)
- [Mise à jour des logiciels et pilotes](#)
- [Entretien de routine](#)

Remplacement de la batterie

Insertion de la batterie

Pour insérer la batterie :

1. Enregistrez votre travail et mettez l'ordinateur hors tension.
2. Débranchez tous les périphériques externes connectés à l'ordinateur.
3. Débranchez le cordon d'alimentation de la prise secteur.
4. Fermez l'écran et retournez l'ordinateur sur une surface plane en orientant le compartiment de batterie vers vous.
5. Insérez la batterie (1) dans le compartiment de batterie jusqu'à ce que le loquet de dégagement de la batterie (2) émette un clic.
6. Faites glisser le loquet de verrouillage de la batterie (3) vers la droite pour verrouiller la batterie dans son compartiment.

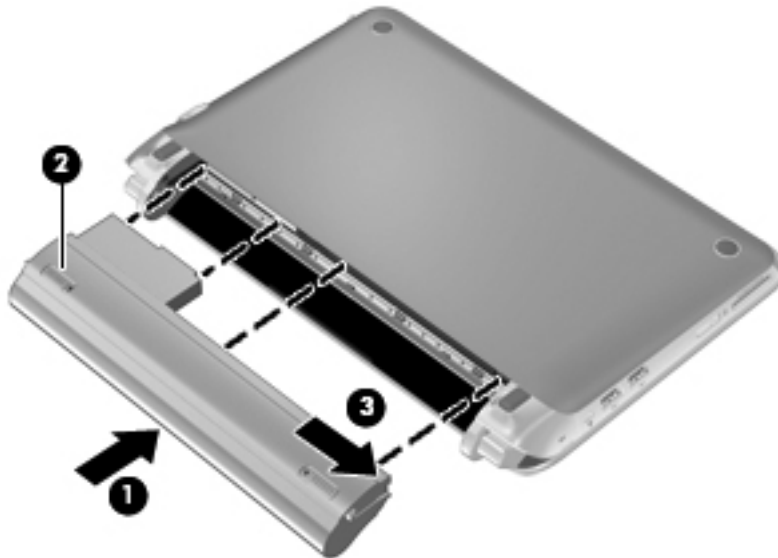

Retrait de la batterie

Pour retirer la batterie :

△ **ATTENTION :** Le retrait d'une batterie qui est l'unique source d'alimentation pour l'ordinateur peut entraîner une perte de données. Pour éviter toute perte d'informations, enregistrez votre travail et activez le mode veille prolongée ou mettez l'ordinateur hors tension via Windows avant de retirer la batterie.

1. Enregistrez votre travail et mettez l'ordinateur hors tension.
2. Débranchez tous les périphériques externes connectés à l'ordinateur.
3. Débranchez le cordon d'alimentation de la prise secteur.

4. Fermez l'écran et retournez l'ordinateur sur une surface plane en orientant le compartiment de batterie vers vous.
5. Faites glisser le loquet de verrouillage de la batterie (1) vers l'intérieur pour déverrouiller la batterie.

 **REMARQUE :** Lorsque le loquet est déverrouillé, une icône rouge apparaît.

6. Faites glisser et maintenez le loquet de dégagement de la batterie (2) lorsque vous retirez la batterie (3) de son compartiment.

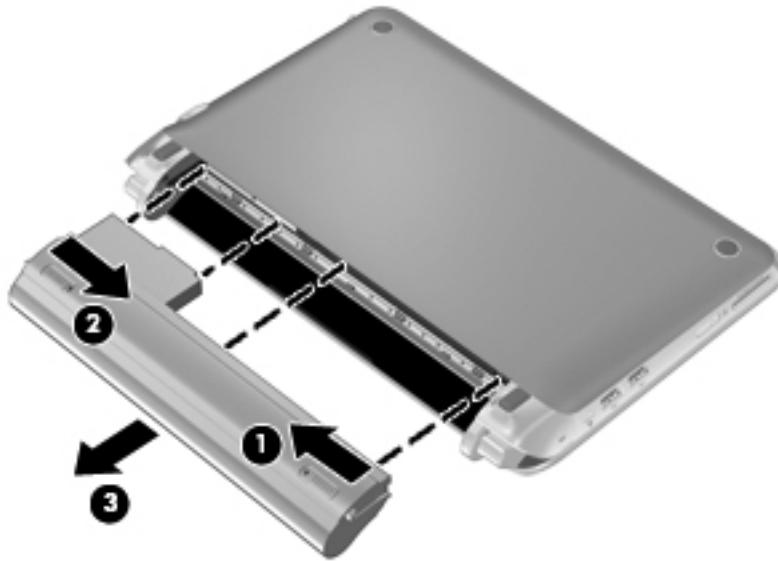

Retrait ou remise en place du cache de protection

△ **ATTENTION :** Pour éviter toute perte d'informations ou le blocage du système :

Enregistrez votre travail et éteignez l'ordinateur avant d'ajouter ou de remplacer un module mémoire, un disque dur ou une carte SIM.

Si vous ne savez pas si l'ordinateur est éteint ou en veille prolongée, mettez-le sous tension en appuyant sur l'interrupteur d'alimentation. Mettez-le ensuite hors tension via le système d'exploitation.

Retrait du cache de protection

Retirez le cache de protection pour accéder au module mémoire, au disque dur, au connecteur d'insertion de la carte SIM, à l'étiquette de conformité et à d'autres composants.

Pour retirer le cache de protection :

1. Retirez la batterie (1) (reportez-vous à la section [Retrait de la batterie à la page 35](#)).
2. Faites glisser le bouton de dégagement (2) vers l'intérieur pour libérer le cache de protection.
3. Soulevez la partie inférieure (3) du cache de protection, puis retirez le cache de l'ordinateur (4).

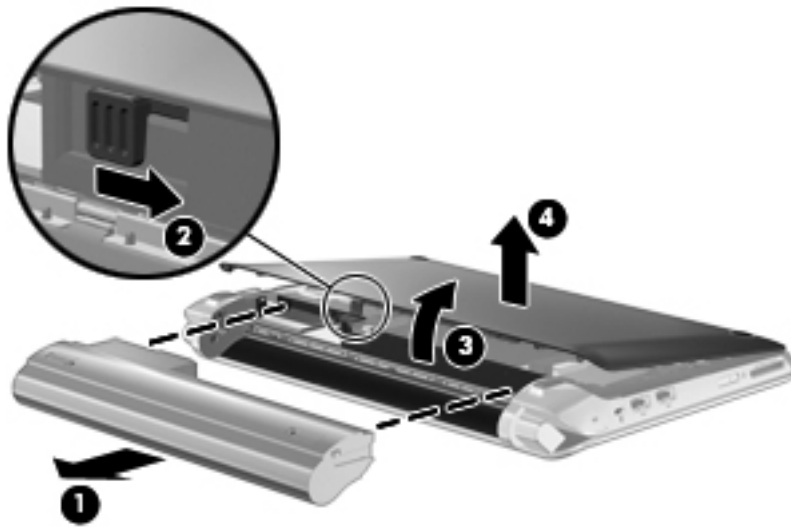

Remise en place du cache de protection

Remettez en place le cache de protection après tout accès au module mémoire, au disque dur, au connecteur d'insertion de la carte SIM, à l'étiquette de conformité et à d'autres composants.

Pour remettre en place le cache de protection :

1. Insérez les 4 taquets de la partie avant du cache de protection sur les 4 connecteurs de la base (1).
2. Faites pivoter la partie arrière (2) du cache de protection vers vous, puis poussez fermement ce dernier vers le bas jusqu'à ce qu'il se mette bien en place.

3. Insérez la batterie (3) (reportez-vous à la section [Insertion de la batterie à la page 35](#)).

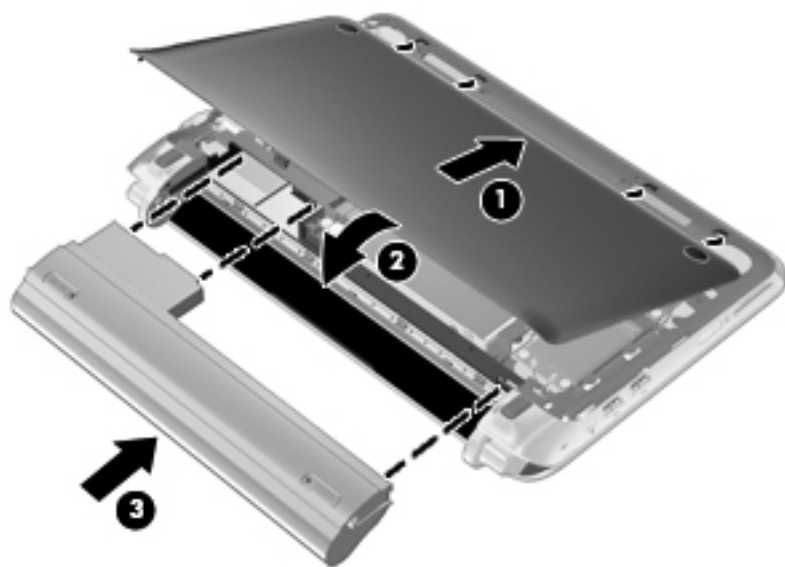

Remplacement du disque dur

Retrait du disque dur

1. Enregistrez votre travail et mettez l'ordinateur hors tension.
2. Débranchez tous les périphériques externes connectés à l'ordinateur.
3. Débranchez le cordon d'alimentation de la prise secteur.
4. Retirez la batterie (reportez-vous à la section [Retrait de la batterie à la page 35](#)).
5. Retirez le cache de protection (reportez-vous à la section [Retrait du cache de protection à la page 37](#)).
6. Saisissez le taquet du connecteur du câble du disque dur **(1)**, puis soulevez-le pour déconnecter le câble du disque dur de la carte mère.
7. Retirez délicatement le câble du disque dur du canal d'acheminement du câble.
8. Retirez les 3 vis du disque dur **(2)**.
9. Saisissez le taquet de fixation du disque dur et tirez dessus **(3)** pour faire glisser le disque dur hors de son compartiment.

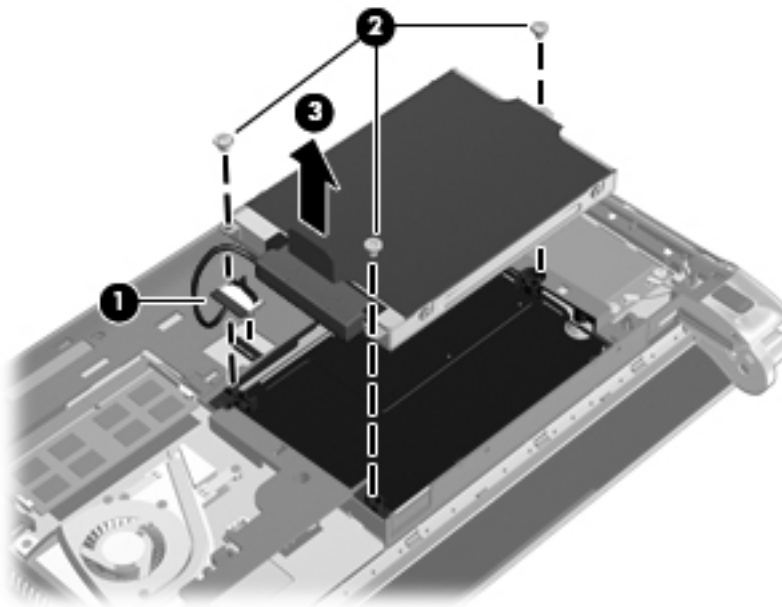

Installation d'un disque dur

1. Saisissez le taquet de fixation du disque dur et appuyez dessus pour insérer le disque dur dans son compartiment **(1)**.
2. Remettez en place les 3 vis du disque dur **(2)**.
3. Insérez le câble du disque dur dans le canal d'acheminement du câble.

4. Saisissez le taquet du connecteur du câble du disque dur (3), puis appuyez délicatement le connecteur sur la carte mère jusqu'à ce qu'il se mette en place.

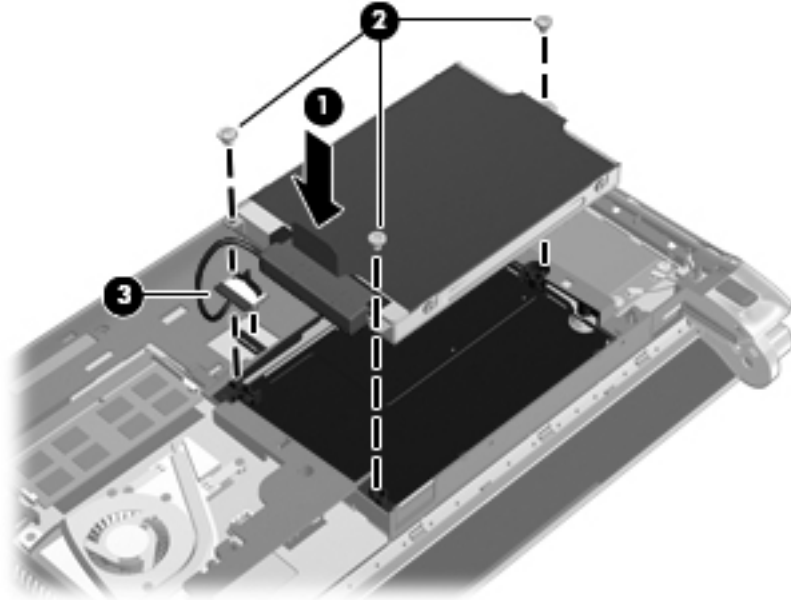

5. Remettez en place le cache de protection (reportez-vous à la section [Remise en place du cache de protection à la page 37](#)).
6. Remettez en place la batterie (reportez-vous à la section [Insertion de la batterie à la page 35](#)).
7. Reconnectez l'alimentation externe et les périphériques externes.
8. Mettez l'ordinateur sous tension.

Remplacement du module mémoire

L'ordinateur est doté d'un connecteur de module mémoire. Vous pouvez augmenter la capacité de mémoire de l'ordinateur en mettant à niveau le module mémoire existant dans le connecteur de module mémoire.

-
- ⚠ **AVERTISSEMENT !** Pour éviter tout risque d'électrocution et de détérioration de l'ordinateur, débranchez le cordon d'alimentation et retirez toutes les batteries avant d'installer un module mémoire.
 - ⚠ **ATTENTION :** Les décharges électrostatiques peuvent endommager les composants électroniques. Avant toute manipulation, touchez un objet métallique relié à la terre pour éliminer l'électricité statique que vous pouvez avoir accumulée.
-

Pour remplacer un module mémoire :

1. Retirez la batterie (reportez-vous à la section [Retrait de la batterie à la page 35](#)).
2. Retirez le cache de protection (reportez-vous à la section [Retrait du cache de protection à la page 37](#)).

3. Retirez le module mémoire existant :
 - a. Retirez les loquets de retenue (1) situés de chaque côté du module mémoire.
Le module mémoire s'incline vers le haut.
 - b. Saisissez le module mémoire (2) par ses bords, puis extrayez-le délicatement de son connecteur.

△ **ATTENTION :** Pour éviter d'endommager le module mémoire, maintenez-le uniquement par les bords. Ne touchez pas ses composants.

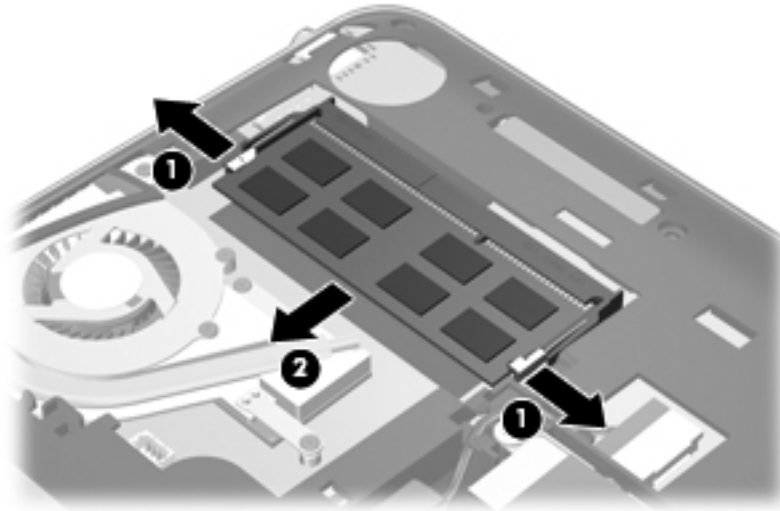

- c. Pour protéger un module mémoire après son retrait, placez-le dans un emballage de protection contre l'électricité statique.
4. Pour insérer un nouveau module mémoire :
 - a. Alignez le bord à encoche (1) du module mémoire sur le taquet de son connecteur.
 - b. Orientez le module mémoire selon un angle de 45 degrés par rapport à la surface de son compartiment, puis insérez-le à fond (2) dans son connecteur.

- c. Appuyez délicatement sur le module mémoire (3), en appliquant la même force sur ses bords gauche et droit, jusqu'à l'enclenchement des loquets de retenue.

△ **ATTENTION :** Pour éviter d'endommager le module mémoire, veillez à ne pas le plier.

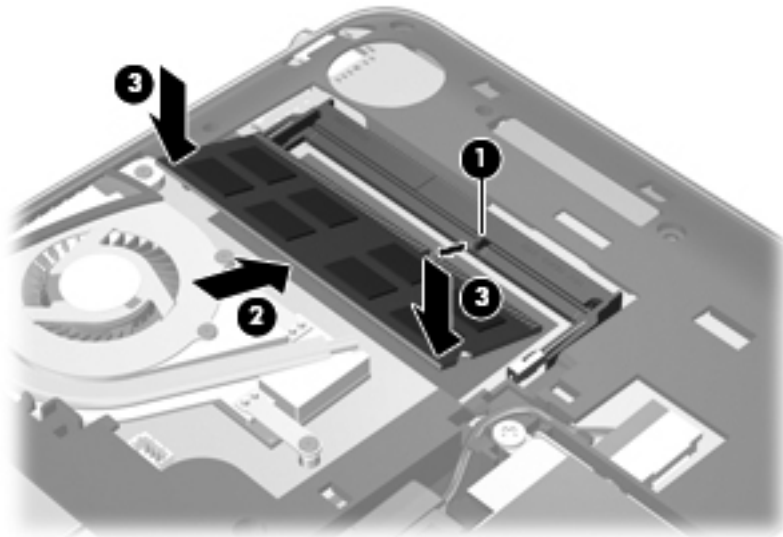

5. Remettez en place le cache de protection (reportez-vous à la section [Remise en place du cache de protection à la page 37](#)).
6. Remettez en place la batterie (reportez-vous à la section [Insertion de la batterie à la page 35](#)).
7. Reconnectez l'alimentation externe et les périphériques externes.
8. Mettez l'ordinateur sous tension.

Mise à jour des logiciels et pilotes

HP recommande de mettre à jour régulièrement vos logiciels et pilotes avec les dernières versions. Accédez à la page <http://www.hp.com/support> pour télécharger les dernières versions. Vous pouvez également vous inscrire pour recevoir des notifications automatiques de mise à jour au fur et à mesure de leur disponibilité.

Entretien de routine

Nettoyage de l'écran

△ **ATTENTION :** Afin d'éviter de détériorer irrémédiablement l'ordinateur, ne vaporisez jamais d'eau, de liquides de nettoyage ou de produits chimiques sur l'écran.

Pour éliminer les taches et les peluches, nettoyez fréquemment l'écran à l'aide d'un chiffon doux, humide et non pelucheux. Si l'écran nécessite un nettoyage plus approfondi, utilisez un nettoyant pour écran antistatique ou des lingettes antistatiques humides.

Nettoyage du pavé tactile et du clavier

Un pavé tactile gras et sale peut entraîner des sautilllements du pointeur à l'écran. Pour éviter ce problème, nettoyez le pavé tactile avec un chiffon humide et lavez-vous les mains fréquemment lorsque vous utilisez l'ordinateur.

△ **AVERTISSEMENT !** Pour réduire les risques de chocs électriques ou de dommages aux composants internes, n'utilisez pas l'embout de l'aspirateur pour nettoyer le clavier. L'utilisation d'un aspirateur peut entraîner le dépôt de poussières ménagères sur le clavier.

Nettoyez régulièrement le clavier pour éviter que les touches ne deviennent collantes et supprimer la poussière, les peluches et les particules susceptibles de se loger sous les touches. Utilisez une bombe dépoussiérante à air comprimé avec embout directionnel permettant d'insuffler de l'air sous le clavier et autour des touches et ainsi d'éliminer les particules.

7 Sauvegarde et restauration

- [Disques de restauration](#)
- [Exécution d'une restauration du système](#)
- [Sauvegarde des informations](#)

Lorsque vous effectuez une restauration après une panne système, vous pouvez rétablir toutes les données de la dernière sauvegarde. HP vous recommande de créer des disques de restauration après l'installation des logiciels. À mesure que vous ajoutez des logiciels et des fichiers de données, continuez à sauvegarder régulièrement vos données pour conserver une sauvegarde à jour.

Des outils fournis par le système d'exploitation et le logiciel HP Recovery Manager sont conçus pour vous aider à exécuter les tâches suivantes afin de sauvegarder vos informations et de les restaurer en cas de panne de l'ordinateur :

- Création d'un jeu de disques de restauration (fonctionnalité de Recovery Manager)
- Sauvegarde des informations
- Création de points de restauration du système
- Restauration d'un programme ou pilote
- Exécution d'une restauration complète du système (à partir de la partition ou des disques de restauration)

 **REMARQUE :** Des disques de restauration sont fournis si votre ordinateur ne possède pas de partition. Utilisez ces disques pour restaurer le système d'exploitation et les logiciels. Pour vérifier la présence d'une partition de restauration, sélectionnez **Démarrer**, cliquez avec le bouton droit sur **Ordinateur**, cliquez sur **Gérer**, puis sélectionnez **Gestion des disques**. Si la partition est présente, une unité HP Recovery est répertoriée dans la fenêtre.

Disques de restauration

HP vous recommande de créer des disques de restauration pour vous permettre de restaurer votre ordinateur à son état d'origine en cas de panne du disque dur ou si, pour une raison quelconque, vous ne parvenez pas à effectuer la restauration à l'aide des outils de la partition de restauration. Créez ces disques après la première configuration de l'ordinateur.

Manipulez ces disques avec précaution et conservez-les en lieu sûr. Le logiciel ne permet de créer qu'un seul jeu de disques de restauration.

 **REMARQUE :** Vous pouvez utiliser une unité optique externe en option (vendue séparément) pour créer des disques de restauration ou acheter des disques de restauration sur le site Web HP. Si vous possédez une unité optique externe, elle doit être connectée à un port USB de l'ordinateur et non au port USB d'un périphérique externe (de type concentrateur).

Instructions :

- Procurez-vous des DVD-R, DVD+R ou CD-R de qualité supérieure. La capacité de stockage d'un DVD est nettement supérieure à celle d'un CD. Si vous utilisez des CD, une vingtaine de disques sont nécessaires alors que quelques DVD suffisent.

 **REMARQUE :** Les disques réinscriptibles, tels que les CD-RW, les DVD±RW et les DVD±RW double couche, ne sont pas compatibles avec le logiciel Recovery Manager.

- L'ordinateur doit être branché sur le secteur durant ce processus.
- Un seul jeu de disques de restauration peut être créé par ordinateur.
- Numérotez chaque disque avant de l'insérer dans l'unité optique.
- Si nécessaire, vous pouvez quitter le programme avant d'avoir fini de créer les disques de restauration. À la prochaine ouverture de Recovery Manager, vous serez invité à poursuivre la procédure de création de disque.

Pour créer un jeu de disques de restauration :

1. Sélectionnez **Démarrer > Tous les programmes > Recovery Manager > Recovery Disc Creation**.
2. Suivez les instructions à l'écran.

Exécution d'une restauration du système

L'application Recovery Manager permet de réparer l'ordinateur ou de le restaurer à son état d'origine. Recovery Manager fonctionne à partir de disques de restauration ou à partir d'une partition de restauration dédiée (certains modèles) de votre disque dur.

Tenez compte des recommandations suivantes lorsque vous effectuez une restauration du système :

- Seuls les fichiers que vous avez précédemment sauvegardés peuvent être restaurés. HP vous conseille d'utiliser HP Recovery Manager pour créer un jeu de disques de restauration (sauvegarde intégrale du disque) dès la configuration de l'ordinateur.
- Windows possède ses propres fonctionnalités de réparation intégrées, telles que l'outil Restauration du système. Si vous n'avez pas encore essayé ces fonctionnalités, faites-le avant d'utiliser Recovery Manager.
- Recovery Manager ne restaure que les logiciels préinstallés en usine. Les logiciels non fournis avec cet ordinateur doivent être réinstallés à l'aide du disque fourni par l'éditeur ou téléchargés sur son site Web.

Restauration à partir de la partition de restauration dédiée

Sur certains modèles, vous pouvez effectuer une restauration à partir de la partition sur le disque dur, accessible en cliquant sur le bouton **Démarrer** ou en appuyant sur la touche **f11**. Ce type de procédure restaure les paramètres usine de l'ordinateur sans l'aide de disques de restauration.

Pour restaurer l'ordinateur depuis la partition, procédez comme suit :

1. Ouvrez Recovery Manager en suivant l'une des méthodes suivantes :
 - Sélectionnez **Démarrer > Tous les programmes > Recovery Manager > Recovery Manager**.
 - ou –
 - Mettez l'ordinateur sous tension ou redémarrez-le, puis appuyez sur la touche **echap** lorsque le message « Press the ESC key for Startup Menu » (Pour accéder au menu de démarrage, appuyez sur la touche echap) apparaît en bas de l'écran. Appuyez sur **f11** lorsque le message « F11 (HP Recovery) » s'affiche à l'écran.
2. Cliquez sur **System Recovery** dans la fenêtre **Recovery Manager**.
3. Suivez les instructions à l'écran.

Restauration à partir des disques de restauration

1. Si possible, sauvegardez tous les fichiers personnels.
2. Insérez le premier disque de restauration dans une unité optique externe en option, puis redémarrez l'ordinateur.
3. Suivez les instructions à l'écran.

Sauvegarde des informations

Il est conseillé de sauvegarder régulièrement vos données pour conserver une sauvegarde à jour. Vous pouvez sauvegarder vos données sur un disque dur externe (en option), sur une unité réseau ou sur des disques. Sauvegardez votre système :

- À des dates régulières planifiées

 **REMARQUE :** Définissez des rappels pour sauvegarder vos informations régulièrement.

- Avant une réparation ou une restauration de l'ordinateur
- Avant d'ajouter ou de modifier du matériel ou des logiciels

Instructions :

- Créez des points de restauration système à l'aide de la fonction Restauration du système de Windows® et copiez-les régulièrement sur un disque optique ou sur un disque dur externe. Pour plus d'informations sur l'utilisation des points de restauration système, reportez-vous à la section [Utilisation des points de restauration système à la page 48](#).
- Stockez des fichiers personnels dans la bibliothèque de documents et sauvegardez ce dossier régulièrement.
- Sauvegardez les paramètres personnalisés d'une fenêtre, d'une barre d'outils ou d'une barre de menus en prenant un instantané de l'écran de vos paramètres. L'instantané de l'écran peut vous permettre de gagner du temps si vous devez réinitialiser vos préférences.

Utilisation de la fonction Sauvegarde et restauration de Windows

La fonction Sauvegarde et restauration de Windows vous permet de sauvegarder certains fichiers ou la totalité de l'image du disque dur.

Instructions :

- L'ordinateur doit être sous tension avant de commencer la sauvegarde.
- Attendez que le processus de sauvegarde se termine. En fonction de la taille des fichiers, ce processus peut durer plus d'une heure.

Pour créer une sauvegarde :

1. Sélectionnez **Démarrer > Panneau de configuration > Système et sécurité > Sauvegarder et restaurer**.
2. Suivez les instructions à l'écran pour planifier et créer une sauvegarde.

 **REMARQUE :** Windows® inclut la fonction Contrôle du compte utilisateur, destinée à améliorer la sécurité de l'ordinateur. Votre autorisation ou votre mot de passe vous seront peut-être demandés pour des tâches telles que l'installation d'applications, l'exécution d'utilitaires ou la modification de paramètres Windows. Pour plus d'informations, reportez-vous au Centre d'aide et de support.

Utilisation des points de restauration système

Ce dernier permet d'enregistrer et de nommer un instantané du disque dur à un moment spécifique dans le temps. Vous pouvez ensuite restaurer ce point si vous souhaitez annuler les modifications ultérieures.

 **REMARQUE :** La restauration à un point de restauration antérieur n'affecte ni les fichiers de données enregistrés, ni les messages électroniques créés depuis le dernier point de restauration.

Vous pouvez également créer des points de restauration supplémentaires pour améliorer la protection de vos fichiers et paramètres.

À quel moment créer des points de restauration

- Avant d'ajouter un logiciel ou du matériel, ou de les modifier en profondeur
- Régulièrement (lorsque le fonctionnement de l'ordinateur est optimal)

 **REMARQUE :** Si vous retournez à un point de restauration et que vous changez d'avis par la suite, vous pouvez annuler la restauration.

Création d'un point de restauration système

1. Sélectionnez **Démarrer > Panneau de configuration > Système et sécurité > Système.**
2. Dans le volet gauche, cliquez sur **Protection du système.**
3. Cliquez sur l'onglet **Protection du système.**
4. Suivez les instructions à l'écran.

Restauration à des date et heure antérieures

Pour retourner à un point de restauration créé à une date et à une heure antérieures auxquelles l'ordinateur fonctionnait de façon optimale, procédez comme suit :

1. Sélectionnez **Démarrer > Panneau de configuration > Système et sécurité > Système.**
2. Dans le volet gauche, cliquez sur **Protection du système.**
3. Cliquez sur l'onglet **Protection du système.**
4. Cliquez sur **Restauration du système.**
5. Suivez les instructions à l'écran.

8 Assistance technique

- [Contact de l'assistance technique](#)
- [Étiquettes](#)

Contact de l'assistance technique

Si les informations fournies dans le présent manuel, dans le *Manuel de référence de l'ordinateur portable HP* ou dans le Centre d'aide et de support ne vous ont pas permis de résoudre votre problème, contactez l'assistance technique HP à l'adresse suivante :

<http://www.hp.com/go/contactHP>

 **REMARQUE :** Pour une assistance internationale, cliquez sur le lien **Contacteur HP dans le monde** sur le côté gauche de la page ou accédez à l'adresse http://welcome.hp.com/country/us/en/wwcontact_us.html.

À cette adresse, vous pouvez :

- Discuter en ligne avec un technicien HP.

 **REMARQUE :** Lorsque la discussion avec le spécialiste n'est pas disponible dans une langue donnée, elle est toujours disponible en anglais.

- Contacter par e-mail l'assistance technique HP.
- Obtenir la liste des numéros de téléphone internationaux des services d'assistance technique HP.
- Obtenir les coordonnées des centres de réparation HP.

Étiquettes

Les étiquettes apposées sur l'ordinateur fournissent des informations qui peuvent être utiles en cas de résolution des problèmes liés au système ou de déplacement à l'étranger avec l'ordinateur :

- Étiquette du numéro de série : Fournit des informations importantes, et notamment :

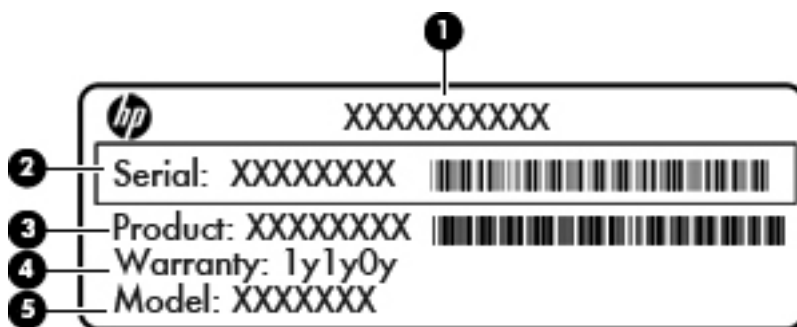

Élément	
(1)	Nom du produit
(2)	Numéro de série (s/n)
(3)	Référence/Numéro de produit (p/n)
(4)	Période de garantie
(5)	Description du modèle

Veillez à disposer de ces informations lorsque vous contactez l'assistance technique. L'étiquette du numéro de série est apposée sous l'ordinateur.

- Certificat d'authenticité Microsoft® : Présente la clé de produit Windows. Ces informations vous seront utiles pour mettre à jour ou dépanner le système d'exploitation. Le certificat d'authenticité Microsoft est situé sous l'ordinateur.
- Étiquette de conformité : Fournit des informations sur les réglementations applicables à l'ordinateur. L'étiquette de conformité est apposée à l'intérieur du compartiment de la batterie.
- Étiquette(s) de certification des périphériques sans fil (certains modèles) : Fournit des informations sur les périphériques sans fil en option, ainsi que les certificats d'homologation de certains pays/certaines régions où l'utilisation des périphériques a été agréée. Si votre modèle d'ordinateur intègre un ou plusieurs périphériques sans fil, une ou plusieurs étiquettes de certification ont été apposées sur l'ordinateur. Ces informations pourront vous être utiles lors de vos déplacements à l'étranger. Les étiquettes de certification des périphériques sans fil sont apposées sous l'ordinateur.
- Étiquette de la carte SIM (certains modèles) : Fournit le numéro d'identification du circuit intégré (ICCID) de la carte SIM. Cette étiquette est située à l'intérieur du compartiment de la batterie.
- Étiquette du module mobile à large bande HP (certains modèles) : Contient le numéro de série de votre module mobile à large bande HP. Cette étiquette est située à l'intérieur du compartiment de la batterie.

9 Caractéristiques

- [Courant d'entrée](#)
- [Environnement d'exploitation](#)

Courant d'entrée

Les informations relatives à l'alimentation contenues dans cette section peuvent s'avérer utiles en cas de déplacement à l'étranger avec l'ordinateur.

L'ordinateur utilise une alimentation en courant continu, qui peut être fournie par une source d'alimentation en courant alternatif ou continu. La source d'alimentation secteur doit offrir une puissance nominale de 100-240 V, 50-60 Hz. Bien que l'ordinateur puisse fonctionner sur une source d'alimentation en courant continu autonome, il est vivement recommandé d'utiliser uniquement un adaptateur secteur ou une source d'alimentation en courant continu fourni ou agréé par HP pour alimenter l'ordinateur.

L'ordinateur supporte une alimentation en courant continu correspondant aux caractéristiques suivantes.

Courant d'entrée	Valeur nominale
Tension et intensité de fonctionnement	19,5 V cc @ 2,05 A - 40 W

 **REMARQUE :** Ce produit est conçu pour des systèmes électriques en Norvège dont la tension phase-à-phase ne dépasse pas 240 Vrms.

REMARQUE : La tension et l'intensité de fonctionnement de l'ordinateur sont indiquées sur l'étiquette de conformité du système, apposée à l'intérieur du compartiment de la batterie de l'ordinateur.

Environnement d'exploitation

Facteur	Système métrique	Système américain
Température		
En fonctionnement (écriture sur disque optique)	5 à 35 °C	41 à 95 °F
Hors fonctionnement	-20 à 60 °C	-4 à 140 °F
Humidité relative (sans condensation)		
En fonctionnement	10 à 90 %	10 à 90 %
Hors fonctionnement	5 à 95 %	5 à 95 %
Altitude maximale (non pressurisée)		
En fonctionnement	-15 à 3 048 m	-50 à 10 000 pieds
Hors fonctionnement	-15 à 12 192 m	-50 à 40 000 pieds

Index

- A**
affichage de l'image,
 basculement 29
alimentation, identification du
 connecteur 11
antennes sans fil,
 identification 12
assistance technique 50
- B**
batterie, compartiment 13, 52
batterie, identification du
 voyant 11
batterie, remplacement 35
boutons
 droit du pavé tactile 5
 gauche du pavé tactile 5
- C**
câble antivol, identification de
 l'emplacement 10
cache de protection, remise en
 place 37
caractéristiques 53
certificat d'authenticité,
 étiquette 52
clavier, identification des touches
 d'activation 28
clavier, utilisation 28
clé de produit 52
commandes multimédia,
 touches 29
configuration d'une connexion
 Internet 25
configuration d'un réseau
 WLAN 25
configuration sans fil 25
- conformité, informations
 étiquette de conformité 52
 étiquettes de certification des
 périphériques sans fil 52
connecteur de carte numérique,
 identification 9
connecteurs
 câble antivol 10
 carte numérique 9
contrôle du volume, identification
 des touches 29
courant d'entrée 54
- D**
déplacement avec l'ordinateur 52
disque dur
 installation 39
 retrait 39
disque dur, remplacement 39
disques de restauration 45
disques pris en charge 46
- E**
echap, identification de la
 touche 7
éléments
 côté droit 9
 côté gauche 11
 écran 12
 partie avant 8
 partie inférieure 13
 partie supérieure 5
entrée audio (microphone),
 identification de la prise 11
entretien de l'ordinateur 44
environnement d'exploitation 55
étiquette Bluetooth 52
étiquettes
 Bluetooth 52
 carte SIM 52
- certificat d'authenticité
 Microsoft 52
certification des périphériques
 sans fil 52
conformité 52
module mobile à large bande
 HP 52
 numéro de série 51
 WLAN 52
étiquette WLAN 52
- F**
f11 47
FAI, utilisation 24
fn, identification de la
 touche 7, 28
- H**
haut-parleurs, identification 8
- I**
image à l'écran, basculement 29
interrupteur d'alimentation,
 identification 9
- L**
logiciels et pilotes, mise à jour 43
logo Windows, identification de la
 touche 7
loquet, dégagement de la
 batterie 13
loquet, verrouillage de la
 batterie 13
loquet de dégagement de la
 batterie 13
loquet de verrouillage de la
 batterie 13

M

microphone (entrée audio),
identification de la prise 11
microphones internes,
identification 12
Microsoft, étiquette du certificat
d'authenticité 52
module mémoire
insertion 41
remplacement 40
retrait 41
moniteur, identification du port 11
mouvement de défilement du pavé
tactile 32
mouvement de pincement du pavé
tactile 32
mouvement de rotation du pavé
tactile 32
mouvement de zoom du pavé
tactile 32
mouvements du pavé tactile
défilement 32
pincement 32
rotation 32
zoom 32
Muet, identification de la
touche 29
Muet, identification du voyant 6

N

nom et numéro du produit de
l'ordinateur 51
numéro de série 51
numéro de série, ordinateur 51

O

ouvertures d'aération,
identification 11

P

partition de restauration 45
pavé tactile
boutons 5
utilisation 30
périphériques de pointage
configuration des
préférences 30
périphériques sans fil, étiquette de
certification 52
périphérique WLAN 52
pilotes et logiciels, mise à jour 43

points de restauration 48
points de restauration
système 45, 48
ports
USB 10, 11
port USB, identification 11
prise de sortie audio (casque),
identification 11
prise du casque (sortie audio) 11
prise réseau RJ-45,
identification 10
prises
entrée audio (microphone) 11
réseau 10
RJ-45 (réseau) 10
sortie audio (casque) 11

Q

QuickWeb
activation 22
configuration 15
configuration du réseau 20
démarrage 16
démarrage de Windows 21
désactivation 22
écran d'accueil 16
icônes de contrôle 17
icônes de LaunchBar 17
icônes de notification 18
QuickWeb, logiciel 14

R

Recovery Manager 45, 46
réseau, identification de la
prise 10
réseau sans fil, connexion 24
réseau sans fil (WLAN),
équipement nécessaire 25
restauration, système 46
restauration d'un programme ou
pilote 45
restauration du système 48
routeur sans fil, configuration 25

S

sauvegarde
fichiers personnels 48
paramètres personnalisés de
fenêtre, de barre d'outils et de
barre de menus 48

souris externe
configuration des
préférences 30
système, panne ou instabilité 45
système, restauration
disques de restauration 47
partition de restauration
dédiée 47
système, restauration
complète 45
système d'exploitation
clé de produit 52
Microsoft, étiquette du certificat
d'authenticité 52

T

touche d'action du Centre d'aide et
de support 28
touche des périphériques sans fil,
identification 29
touches
action 7
applications Windows 7
echap 7
fn 7
logo Windows 7
touches d'action
augmentation de la luminosité
de l'écran 29
basculement de l'image à
l'écran 29
Centre d'aide et de support 28
commandes de CD audio ou
DVD 29
désactivation du son des haut-
parleurs 29
identification 7
périphériques sans fil 29
réduction de la luminosité de
l'écran 29
réglage du volume 29
utilisation 28
touches d'activation
description 28
touches de réglage de la
luminosité de l'écran 29

U

unité, voyant 11
USB, identification des ports 10

V

- verr maj, identification du voyant 6
- voyant des périphériques sans fil 6
- voyant du pavé tactile 5
- voyant d'alimentation, identification 9
- voyants
 - alimentation 9
 - Muet 6
 - périphériques sans fil 6
 - unité 11
 - verr maj 6
 - webcam 12

W

- webcam, identification 12
- webcam, identification du voyant 12
- webcam interne, identification du voyant 12
- Windows, identification de la touche des applications 7
- WLAN
 - connexion 25
 - protection 26
- WLAN, identification des antennes 12
- WWAN, identification des antennes 12

Z

- zone du pavé tactile, identification 5