

Panasonic[®]

Manuel utilisateur

Téléphone numérique sans fil

Modèle **KX-TG8051SL**

KX-TG8052SL

**Téléphone numérique sans
fil avec répondeur**

Modèle **KX-TG8061SL**



Le modèle de l'illustration est le KX-TG8051.

***Avant la première utilisation, consultez le
chapitre "Mise en route" page 10.***

Vous venez d'acquérir un produit Panasonic et nous vous en remercions.

Veuillez lire le présent manuel utilisateur avant d'utiliser l'appareil et conservez-le pour référence ultérieure.

Cet appareil est compatible avec la fonction d'identification des appels.

Sommaire

Introduction

Composition du modèle	3
Informations sur les accessoires	3
Informations générales	5

Informations importantes

Pour votre sécurité	6
Consignes de sécurité importantes	7
Pour des performances optimales	7
Autres informations	8
Caractéristiques	9

Mise en route

Installation	10
Note relative à la configuration	11
Commandes	12
Ecran	13
Mode économiseur d'écran	15
Mise sous/hors tension	15
Réglages initiaux	16
Mode économique une touche	16
Mode d'affichage	17
Clip ceinture	17

Appeler un correspondant/répondre à un appel

Appeler un correspondant	18
Répondre à un appel	18
Fonctions utiles pendant un appel	19
Verrouillage du clavier	20
Fonctionnement de l'alimentation de secours	20

Répertoire

Répertoire du combiné	23
Copie d'entrées du répertoire	24

Programmation

Paramètres programmables	26
Programmation spéciale	30
Enregistrement d'un combiné	33

Service d'identification des appels

Utilisation du service d'identification des appels	35
Liste des appelants	35

Répondeur

Répondeur	37
Activation/désactivation du répondeur	37
Message d'accueil	37
Ecoute des messages à l'aide de la base	38
Ecoute des messages à l'aide du combiné	38
Utilisation à distance	39
Réglages du répondeur	40

Service de messagerie vocale

Service de messagerie vocale	42
--	----

Intercommunication/Localisation

Intercommunication	43
Localisation du combiné	43
Transfert d'appels, conférences	43

Informations utiles

Entrée de caractères	44
Messages d'erreur	46
Dépannage	47
Montage mural	51

Index

Index	52
-----------------	----

Introduction

Composition du modèle

Série	Modèle	Base	Combiné	
		Réf.	Réf.	Quantité
Série KX-TG8051	KX-TG8051	KX-TG8051	KX-TGA806	1
	KX-TG8052	KX-TG8051	KX-TGA806	2
Série KX-TG8061	KX-TG8061	KX-TG8061	KX-TGA806	1

- Le suffixe (SL) dans les numéros de modèles suivants sera omis dans ces instructions :
KX-TG8051SL/KX-TG8052SL/KX-TG8061SL

Différences de fonctionnalités

Série	Répondeur	Intercommunication
		Entre les combinés
Série KX-TG8051	–	●*1
Série KX-TG8061	●	●*1

*1 Modèles à combiné unique : les appels d'intercommunication peuvent être passés entre différents combinés si vous achetez et enregistrez un ou plusieurs combinés supplémentaires (page 4).

Informations sur les accessoires

Accessoires fournis

N°	Accessoire/Référence	Quantité	
		KX-TG8051 KX-TG8061	KX-TG8052
①	Adaptateur secteur/PNLV226CE	1	2
②	Cordon téléphonique	1	1
③	Piles rechargeables*1	2	4
④	Couvercle du combiné*2	1	2
⑤	Clip ceinture	1	2
⑥	Chargeur	–	1

*1 Pour plus d'informations sur le remplacement des piles, reportez-vous à la page 4.

*2 Le couvercle du combiné est livré fixé au combiné.

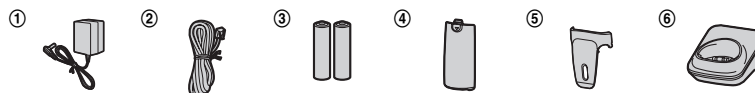

Introduction

Accessoires supplémentaires/de rechange

Pour des informations commerciales, contactez votre revendeur Panasonic le plus proche.

Accessoire	Modèle
Piles rechargeables	HHR-4NGE (P03P) ou HHR-4MRE (P03I)*1
	Type de pile : – nickel-métal hydrure (Ni-MH) – 2 piles AAA (R03) par combiné
Casque	KX-TCA94EX
Répétiteur DECT	KX-A405

*1 Les piles de rechange peuvent avoir une capacité différente de celle des piles fournies.

Développement de votre système téléphonique

Vous pouvez développer votre système téléphonique en enregistrant des combinés en option (6 max.) sur une même base.

- Les combinés en option peuvent être d'une couleur différente de celle des combinés fournis.

Combiné (en option) : KX-TGA806EX



Introduction

Informations générales

- Ce matériel est conçu pour une utilisation sur le réseau téléphonique analogique suisse.
- En cas de problème, contactez en premier lieu votre fournisseur d'équipement.

Déclaration de conformité :

- Panasonic System Networks Co., Ltd. déclare que cet équipement est conforme aux critères essentiels et autres dispositions importantes de la directive 1999/5/EC (R&TTE - Radio & Telecommunications Terminal Equipment).

Les déclarations de conformité pour les produits Panasonic décrites dans le présent manuel peuvent être téléchargées à l'adresse suivante :

<http://www.doc.panasonic.de>

Coordonnées du représentant autorisé :

Panasonic Testing Centre
Panasonic Marketing Europe GmbH
Winsbergring 15, 22525 Hamburg, Germany

Références à nous communiquer lors de tout contact

Il est recommandé de garder ces informations à portée de main lors de toute demande de réparation sous garantie.

N° de série

Date d'achat

(en dessous de la base de l'appareil)

Nom et adresse du vendeur

Joignez votre ticket de caisse ici.

Informations importantes

Pour votre sécurité

Pour éviter tout risque de dommages corporels ou matériels, voire d'accident mortel, lisez attentivement cette section avant d'utiliser l'appareil, de manière à être assuré que vous l'employez d'une façon appropriée et sûre.

ATTENTION

Connexion électrique

- Utilisez uniquement l'alimentation électrique indiquée sur le produit.
- Ne surchargez pas les prises électriques et les cordons d'alimentation. Ceci risque de provoquer un incendie ou une décharge électrique.
- Insérez complètement l'adaptateur secteur/la fiche d'alimentation dans la prise de courant. Le non-respect de ces instructions peut entraîner une décharge électrique et/ou une accumulation de chaleur qui peut provoquer un incendie.
- Enlevez régulièrement la poussière ou autres débris de l'adaptateur secteur et la fiche d'alimentation en les retirant de la prise de courant, puis en les essuyant avec un chiffon sec. L'accumulation de poussière peut provoquer un défaut d'isolation résultant par exemple de l'humidité, etc. et provoquer un incendie.
- Débranchez l'appareil de la prise électrique s'il émet de la fumée, une odeur anormale ou fait un bruit inhabituel. Ces situations pourraient en effet provoquer un incendie ou une décharge électrique. Assurez-vous que la fumée a cessé et contactez un centre de service agréé.
- Débranchez l'appareil de la prise électrique et ne touchez jamais ses composants internes si le boîtier est ouvert.
- Ne touchez jamais la fiche avec des mains humides. Il existe un danger de décharge électrique.

Installation

- Pour éviter tout risque d'incendie ou de décharge électrique, n'exposez jamais cet appareil à la pluie ou à une source d'humidité.
- Ne placez pas ou n'utilisez pas ce produit à proximité d'appareils à contrôle automatique, tels que des portes automatiques ou des alarmes incendie. Les ondes radio émises par

ce produit peuvent entraîner des dysfonctionnements de ces appareils et provoquer un accident.

- Évitez de tirer ou de tordre le cordon de l'adaptateur secteur ou de la ligne téléphonique, ou de le placer sous des objets lourds.

Mesures de précaution

- Débranchez le produit de la prise électrique avant tout nettoyage. N'utilisez pas de nettoyeurs liquides ou à aérosol.
- Ne démontez pas le produit.
- Ne renversez pas de liquides (détergents, produits nettoyants, etc.) sur la prise du cordon téléphonique, et veillez à ce qu'elle ne soit pas mouillée. Cela risque de provoquer un incendie. Dans le cas où la prise du cordon téléphonique serait mouillée, retirez-la immédiatement de la prise téléphonique murale, et ne l'utilisez pas.
- L'écoute à un volume excessivement élevé à l'aide d'écouteurs, d'un casque ou autre système d'écoute personnelle peut entraîner une perte d'audition.
- Ne placez pas un combiné sur la base avec le cache de la prise du casque ouvert.

Précautions médicales

- Consultez le fabricant de tout appareil médical personnel (par exemple stimulateurs cardiaques ou aides auditives) pour vous assurer qu'ils sont correctement protégés contre l'énergie radioélectrique externe. (Le produit fonctionne dans la bande de fréquences de 1,88 GHz à 1,90 GHz, et la puissance de transmission de radiofréquence est de 250 mW (max.))
- N'utilisez pas ce produit dans les établissements de santé si la réglementation affichée dans ces zones vous interdit de le faire. Il est possible que les hôpitaux ou les établissements de santé utilisent des équipements potentiellement sensibles à l'énergie radioélectrique externe.

ATTENTION

Installation et emplacement

- N'installez jamais le téléphone pendant un orage.
- Ne raccordez jamais les prises téléphoniques dans des endroits humides à moins que la prise ne soit spécialement conçue pour ce type d'endroit.

Informations importantes

- Ne touchez jamais les câbles ou terminaux téléphoniques non isolés à moins que la ligne téléphonique n'ait été déconnectée de l'interface réseau.
- Procédez avec précaution lors du raccordement ou de la modification des lignes téléphoniques.
- L'adaptateur secteur est utilisé comme principal organe de déconnexion. Assurez-vous que la prise secteur est installée près de l'appareil et est facilement accessible.
- Cet appareil ne peut pas être utilisé pour téléphoner dans les cas suivants :
 - lorsque les piles du combiné sont déchargées ou défectueuses ;
 - en cas de panne de courant ;
 - lorsque la fonction de verrouillage du clavier est activée.

Piles

- Il est recommandé d'utiliser les piles présentées à la page 4. **UTILISEZ UNIQUEMENT des piles rechargeables Ni-MH de taille AAA (R03).**
- N'utilisez pas ensemble des piles neuves et des piles usagées.
- N'ouvrez pas la pile et ne la détériorez pas. L'électrolyte est corrosif et peut provoquer des brûlures ou des blessures aux yeux ou à la peau. L'électrolyte est toxique et pourrait être nocif si avalé.
- Manipulez les piles avec précaution. Ne les mettez pas en contact avec des matériaux conducteurs tels que bagues, bracelets ou clés, car cela risquerait de provoquer un court-circuit et la pile et/ou les matériaux conducteurs pourraient surchauffer et occasionner des brûlures.
- Chargez les piles fournies avec ce produit ou identifiées pour une utilisation avec ce produit conformément aux instructions et limitations spécifiées dans le présent manuel.
- N'utilisez qu'une base (ou chargeur) compatible pour recharger les piles. N'altérez pas la base (ou le chargeur). Le non-respect de ces instructions risque de faire gonfler ou exploser les piles.

Consignes de sécurité importantes

Lorsque vous utilisez votre produit, observez toujours des précautions de sécurité élémentaires afin de réduire le risque d'incendie, de décharge électrique et de blessure, notamment :

1. N'utilisez pas ce produit à proximité d'eau, par exemple près d'une baignoire, d'un lavabo, d'un évier de cuisine ou d'un bac à lessive, dans un sous-sol humide ou au bord d'une piscine.
2. Évitez d'utiliser un téléphone (autre qu'un type sans fil) pendant un orage. Il peut exister un risque rare de décharge électrique en cas de foudre.
3. N'utilisez pas le téléphone pour signaler une fuite de gaz en vous tenant à proximité de la fuite.
4. Utilisez uniquement le câble d'alimentation et les piles indiquées dans le présent manuel. N'incinerez pas les piles. Elles pourraient exploser. Elles doivent être mises au rebut conformément à la réglementation locale.

CONSERVEZ CES INSTRUCTIONS

Pour des performances optimales

Emplacement de la base/minimisation du bruit

La base et les autres appareils Panasonic compatibles utilisent des ondes radio pour communiquer les uns avec les autres.

- Pour bénéficier d'une zone de couverture maximale et éviter les bruits parasites, il est recommandé d'installer la base comme indiqué ci-dessous :
 - à un emplacement pratique, élevé et central sans obstacles entre le combiné et la base dans un environnement intérieur ;
 - loin d'appareils électroniques tels que téléviseurs, radios, ordinateurs, périphériques sans fil ou autres téléphones.
 - non orienté vers des transmetteurs de radiofréquences, par exemple antennes externes de stations de téléphonie mobile.

Informations importantes

(Évitez de placer la base sur une baie vitrée ou près d'une fenêtre.)

- La couverture et la qualité vocale dépendent des conditions de l'environnement local.
- Si la réception à l'emplacement de la base n'est pas satisfaisante, déplacez-la vers un autre emplacement offrant une meilleure réception.

Environnement

- Maintenez le produit éloigné des appareils générant du bruit électrique, par exemple les lampes fluorescentes et les moteurs.
- Le produit ne devrait pas être exposé à de la fumée excessive, de la poussière, des températures élevées et des vibrations.
- Le produit ne devrait pas être exposé à la lumière directe du soleil.
- Ne placez pas d'objets lourds sur le produit.
- Lorsque vous n'utilisez pas l'appareil pendant une longue période, débranchez-le de la prise électrique.
- Maintenez l'appareil éloigné de toute source de chaleur (radiateur, autocuiseur, etc.) et ne le laissez pas dans une pièce où la température est inférieure à 0 °C ou supérieure à 40 °C. Évitez également les sous-sols humides.
- La distance maximale d'appel peut diminuer lorsque vous utilisez l'appareil à proximité d'un obstacle tel qu'une colline, un tunnel, le métro, ou à proximité d'un objet métallique comme une clôture grillagée, par exemple.
- L'utilisation de ce produit à proximité d'appareils électriques peut causer des interférences. Éloignez-le des appareils électriques.

Entretien habituel

- Nettoyez la surface extérieure de l'appareil avec un chiffon doux humide.
- N'utilisez pas de benzène, diluant ou toute poudre abrasive.

Autres informations

Avis relatif à la mise au rebut, au transfert ou au retour du produit

- Ce produit peut stocker des informations privées/confidentielles vous appartenant. Pour protéger votre sphère privée et votre confidentialité, nous vous conseillons d'effacer

de la mémoire les informations telles que les répertoires ou les entrées de liste des appelants avant de mettre au rebut, de transférer ou de retourner le produit.

Avis aux utilisateurs concernant la collecte et l'élimination des piles et des appareils électriques et électroniques usagés

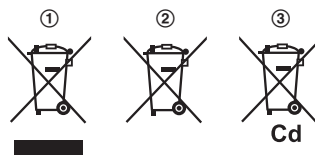

Apposé sur le produit lui-même, sur son emballage, ou figurant dans la documentation qui l'accompagne, ce pictogramme (①, ②, ③) indique que les piles et appareils électriques et électroniques usagés doivent être séparés des ordures ménagères.

Afin de permettre le traitement, la valorisation et le recyclage adéquats des piles et des appareils usagés, veuillez les déposer à l'un des points de collecte prévus, conformément à la législation nationale en vigueur ainsi qu'aux directives 2002/96/CE et 2006/66/CE.

En éliminant piles et appareils usagés conformément à la réglementation en vigueur, vous contribuez à prévenir le gaspillage de ressources précieuses ainsi qu'à protéger la santé humaine et l'environnement contre les effets potentiellement nocifs d'une manipulation inappropriée des déchets.

Pour de plus amples renseignements sur la collecte et le recyclage des piles et appareils usagés, veuillez vous renseigner auprès de votre mairie, du service municipal d'enlèvement des déchets ou du point de vente où vous avez acheté les articles concernés.

Le non-respect de la réglementation relative à l'élimination des déchets est passible d'une peine d'amende.

Pour les utilisateurs professionnels au sein de l'Union européenne

Si vous souhaitez vous débarrasser de pièces d'équipement électrique ou électronique, veuillez

Informations importantes

vous renseigner directement auprès de votre détaillant ou de votre fournisseur.

Information relative à l'élimination des déchets dans les pays extérieurs à l'Union européenne

Ce pictogramme (①, ②, ③) n'est valide qu'à l'intérieur de l'Union européenne. Pour connaître la procédure applicable dans les pays hors Union Européenne, veuillez vous renseigner auprès des autorités locales compétentes ou de votre distributeur.

Note relative au pictogramme à apposer sur les piles

Le pictogramme (②) peut être combiné avec un symbole chimique (③). Dans ce cas, il remplit également les exigences posées par la Directive relative au produit chimique concerné.

Remarques :

- La conception et les caractéristiques peuvent être modifiées sans préavis.
- Les illustrations figurant dans ce manuel peuvent différer légèrement du produit réel.

Caractéristiques

- **Norme :**
DECT (Digital Enhanced Cordless Telecommunications : télécommunications numériques sans fil améliorées),
GAP (Generic Access Profile : profil d'accès générique)
 - **Plage de fréquences :**
1,88 GHz à 1,90 GHz
 - **Puissance de transmission RF :**
Environ 10 mW (puissance moyenne par canal)
 - **Alimentation électrique :**
220–240 V C.A., 50/60 Hz
 - **Consommation :**
Base *1 :
Mode veille : Environ 0,4 W
Maximum : Environ 2,3 W
Base *2 :
Mode veille : Environ 0,5 W
Maximum : Environ 2,4 W
Chargeur :
Mode veille : Environ 0,1 W
Maximum : Environ 1,8 W
 - **Conditions de fonctionnement :**
0 °C–40 °C, 20 %–80 % humidité relative de l'air (sec)
- *1 KX-TG8051/KX-TG8052
*2 KX-TG8061

Mise en route

Installation

Raccordements

- Utilisez uniquement l'adaptateur secteur Panasonic PNLV226CE fourni.
- Pour le montage mural de l'appareil, voir page 51.

■ **Base (KX-TG8051/KX-TG8052)**

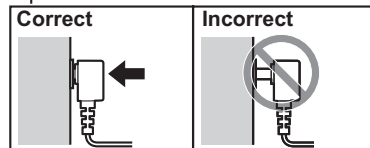
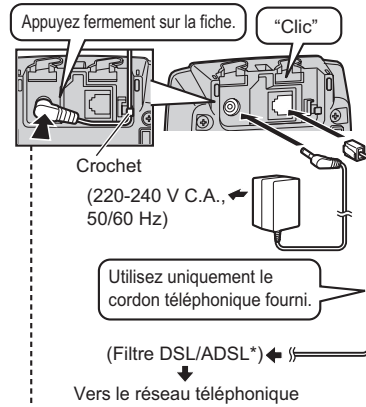

*Un filtre DSL/ADSL (non fourni) est nécessaire si un service DSL/ADSL est actif.

■ **Base (KX-TG8061)**

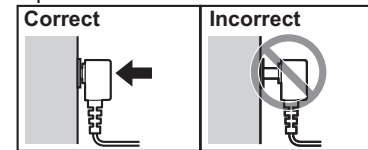
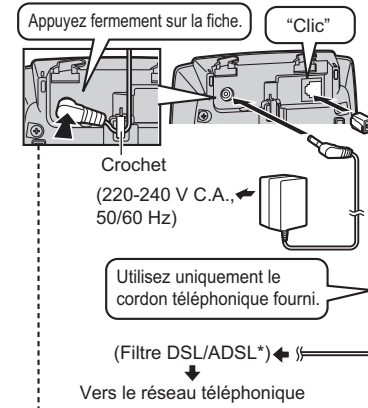

*Un filtre DSL/ADSL (non fourni) est nécessaire si un service DSL/ADSL est actif.

■ **Chargeur**

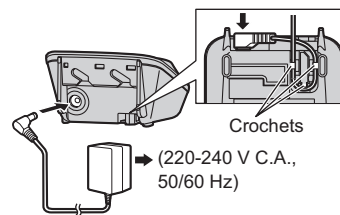

Mise en route

Important :

- Pour installer le cordon téléphonique, enfoncez complètement la fiche fournie dans la prise murale.

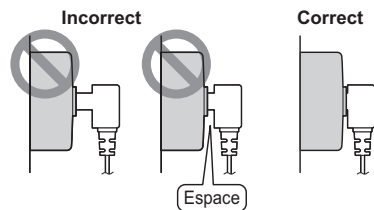

Installation de la pile

- UTILISEZ UNIQUEMENT des piles Ni-MH de taille AAA (R03).
- N'utilisez PAS de piles Alcalines/Manganèse/Ni-Cd.
- Vérifiez que les polarités sont correctes (+, -).

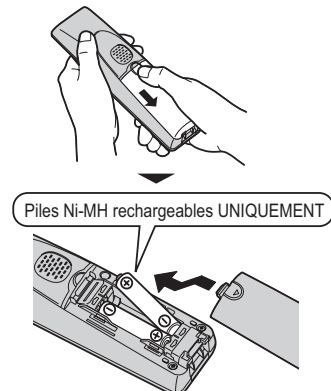

- Lorsque la sélection des langues s'affiche, voir page 16.

Charge de la batterie

Se recharge pendant environ 7 heures.

- Lorsque la charge des piles est terminée, le voyant correspondant s'éteint et "Chargé" s'affiche.

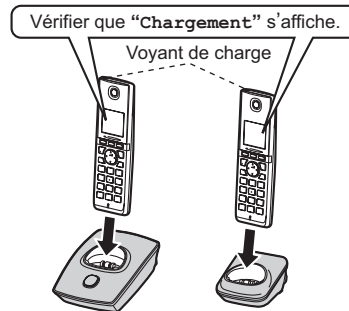

Note relative à la configuration

Note relative aux connexions

- L'adaptateur secteur doit rester branché en permanence. (Il est normal que l'adaptateur soit chaud pendant son utilisation.)
- L'adaptateur secteur doit être branché sur une prise secteur verticale ou montée au sol. Ne branchez pas l'adaptateur secteur à une prise secteur montée au plafond, car il risque de se débrancher sous l'effet de son poids.

Note relative à l'installation de la pile

- Utilisez les piles rechargeables fournies. Pour les remplacer, nous vous recommandons d'utiliser les piles Panasonic rechargeables indiquées à la page 4, 7.
- Nettoyez les pôles des piles (+, -) avec un tissu sec.
- Evitez de toucher les pôles des piles (+, -) ou les contacts de l'appareil.

Note relative à la charge des piles

- Il est normal que le combiné soit chaud pendant la charge.
- Nettoyez une fois par mois les contacts de charge du combiné, de la base et du chargeur à l'aide d'un chiffon doux et sec. Avant de nettoyer

Mise en route

l'unité, déconnectez les câbles d'alimentation et les cordons téléphoniques. Procédez à des nettoyages plus fréquents si l'appareil est exposé à des substances grasses, de la poussière ou une atmosphère très humide.

Niveau de la batterie

Icône	Niveau de la batterie
	Elevé
	Moyen
	Faible
	Recharge nécessaire.

Autonomie de la pile Ni-MH Panasonic (piles fournies)

Etat	Autonomie
En utilisation continue	13 heures max.
Absence de communication (veille)	250 heures max.

Remarques :

- Il est normal que les piles n'atteignent pas leur capacité totale lors de la première charge. La pile atteint son autonomie maximale après avoir effectué plusieurs cycles complets de charge/décharge (utilisation).
- La performance de la pile dépend de l'utilisation et des conditions ambiantes.
- Même après une charge complète des piles, le combiné peut être déposé sur la base ou le chargeur sans affecter les piles.
- Le niveau de charge peut ne pas s'afficher correctement après le remplacement des piles. Dans ce cas, placez le combiné sur la base ou le chargeur et laissez-le charger pendant au moins 7 heures.

Commandes

Base

■ KX-TG8051/KX-TG8052

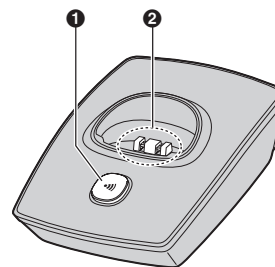

- 1 (Localisation du combiné)
- 2 Contacts de charge

■ KX-TG8061

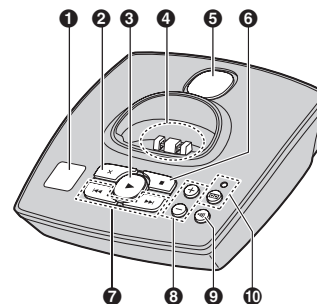

- 1 Compteur de messages
- 2 (Effacer)
- 3 (Lecture)
- 4 Voyant de message
- 5 Contacts de charge
- 5 Haut-parleur
- 6 (Arrêt)
- 7 (Répéter/Sauter)
- 8 (+)/(-) (Augmenter/Diminuer le volume)
- 9 (Localisation du combiné)
- 10 (Répondeur activé)

Mise en route

Combiné

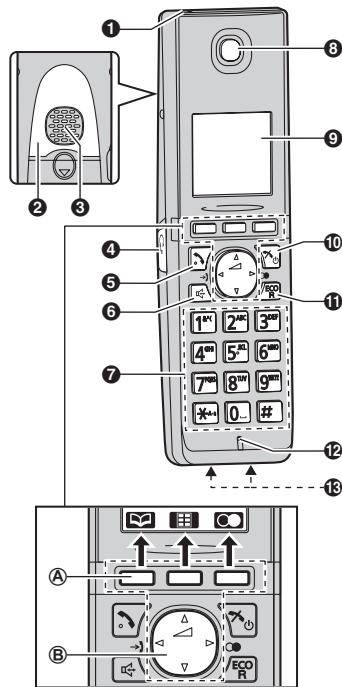













































- 1 **Voyant de charge**
Voyant de sonnerie
- 2 **Support antidérapant**
 - Un support antidérapant vous permet d'installer le combiné confortablement entre votre épaule et votre oreille.
- 3 **Haut-parleur**
- 4 **Prise casque**
- 5 **[*] (Prise de ligne)**
- 6 **[M] (Haut-parleur)**
- 7 **Clavier de numérotation**
- 8 **Ecouteur**
- 9 **Ecran**
- 10 **[*] (Mise hors/Sous tension)**

- 11 **[ECO/R]**
ECO : touche de raccourci du mode économique
R : Rappel/clignotement
- 12 **Microphone**
- 13 **Contacts de charge**
- **Type de commande**
 - Ⓐ **Touches programmables**
Le combiné comporte 3 touches programmables. Vous pouvez appuyer sur une touche programmable pour sélectionner la fonction qui s'affiche directement au-dessus sur l'écran.
 - Ⓑ **Touche de navigation**
 - [▲], [▼], [←] ou [→] : faites défiler pour accéder à plusieurs listes et options.
 - [V] (Volume : [▲] ou [▼]) : réglez le volume de l'écouteur ou du haut-parleur en cours de conversation.
 - [←] (→) : Liste des appelants : affichez la liste des appelants.
 - [→] (●) : Renumérotation : affichez la liste de renumérotation.
 - Etant donné qu'il n'est pas possible d'afficher plusieurs éléments à la fois sur l'écran, vous pouvez rechercher rapidement l'élément souhaité de manière à déplacer les écrans en appuyant sur [→] ou [←], au lieu de faire défiler ligne après ligne vers le bas ou le haut (page 17).

Ecran

Options d'affichage du combiné

Elément	Signification
▮▮▮	Portée d'émission : plus il y a de barres visibles, plus le combiné est proche de la base.
∇	Hors de la zone de couverture de la base
Ⓜ	Mode intercommunication, de localisation
🔊	Le haut-parleur est activé. (page 18)

Mise en route		Elément		Signification	
	La ligne est en cours d'utilisation.		Occupé	Le répondeur est utilisé par un autre combiné ou la base. ^{*1}	
	Appel manqué (page 35)	*1 KX-TG8061			
	La puissance de transmission de la base est réglée sur "Faible". (page 16)	*2 Abonnés à la messagerie vocale uniquement			
	Le rétroéclairage de touches est désactivé. (page 29)	Eléments de l'écran de la base			
	<ul style="list-style-type: none"> Lorsqu'elle s'affiche en regard de l'icône de la batterie : le répondeur est activé.^{*1} (page 37) Lorsqu'il s'affiche avec un numéro : de nouveaux messages ont été enregistrés.^{*1} (page 38) 	■ KX-TG8061			
	Le répondeur répond aux appels avec un message d'accueil et les messages des appelants ne sont pas enregistrés. ^{*1} ("Sélection de "Rép. simple", page 41)		Elément	Signification	
	Niveau de la batterie		--	Le répondeur répond aux appels avec un message d'accueil et les messages de l'appelant ne sont pas enregistrés. ("Sélection de "Rép. simple", page 41)	
	L'alarme est activée. (page 30)	 Icônes des touches programmables du combiné			
	L'égaliseur est activé. (page 20)			Action	
	La confidentialité des appels est activée. (page 29)			Revient à l'écran précédent ou à un appel extérieur.	
	Le volume de la sonnerie est désactivé. (page 28)			Affiche le menu.	
	Le mode nuit est activé. (page 31)			Confirme la sélection en cours.	
	Appel bloqué (page 32, 36)			Affiche un numéro de téléphone précédemment composé.	
	Nouveau message vocal reçu. ^{*2} (page 42)			Appelle un correspondant. (page 18)	
	Une personne utilise la ligne.			Eteint temporairement la sonnerie pour les appels entrants. (page 19)	
				Définit un format d'heure 24 heures ou 12 heures. (page 16)	
				Permet de configurer le papier peint pour qu'il s'affiche avec ou sans date et heure. (page 30)	
				Met un appel en attente.	
				Ouvre le répertoire.	
				Vous permet de modifier des numéros de téléphone. (page 32, 36)	
				Ajoute une nouvelle entrée. (page 23, 32)	

Mise en route

Icône	Action
	Affiche le menu de recherche dans le répertoire.
	Désactive la fonction de verrouillage du clavier. (page 20)
	Sélectionne un mode d'entrée de caractères.
	Sélectionne des catégories ou des combinés. (page 31, 32)
	Lit un message. ^{*1}
	Arrête l'enregistrement ou la lecture. ^{*1}
	Mémoire des numéros de téléphone. (page 32, 36)
	Insère une pause pendant la composition d'un numéro.
	Efface l'élément sélectionné ou revient à l'appel extérieur.
	Bascule entre le mode d'affichage à un seul élément et à plusieurs éléments. (page 17)
	Vous permet de passer un appel d'intercommunication. (page 43)
	Efface un chiffre/caractère.
	Désactive le micro.

*1 KX-TG8061

Icônes du menu principal du combiné

Les icônes suivantes s'affichent lorsque vous appuyez sur la touche programmable du milieu en mode veille.

Icône	Fonction
	Liste appelants
	Répondeur ^{*1}
	Réglages horloge
	Appel interne
	Réglages sonnerie
	Appelant bloqué ^{*2}
	Réglages Initiaux

*1 KX-TG8061

*2 KX-TG8051/KX-TG8052

Mode économiseur d'écran

Le rétroéclairage devient noir pendant un appel ou s'éteint complètement après 1 minute d'inactivité si le combiné n'est pas sur la base ou le chargeur.

Activez à nouveau l'écran du combiné en :

- en appuyant sur [◀] ou [▶] pendant la communication.
- appuyant sur la touche [📞] dans tous les autres cas.

Mise sous/hors tension

Mise sous tension

Appuyez sur la touche [📞] pendant environ 1 seconde.

Mise hors tension

Appuyez sur la touche [📞] pendant environ 2 secondes.

Mise en route

Réglages initiaux

■ Code de commande direct :

Il est possible d'accéder aux paramètres programmables en appuyant sur **[M]** (touche programmable du milieu), **[#]** puis sur le code correspondant sur le clavier de numérotation (page 26).

Exemple : Appuyez sur la touche **[M]** (touche programmable du milieu) **[#]** **[1]** **[0]** **[1]**.

■ Signification des symboles :

Exemple : **[+]** : "Non"

Appuyez sur **[v]** ou **[^]** pour sélectionner les mots entre guillemets.

Important :

- Lorsque vous installez les piles pour la première fois, le combiné peut vous demander de définir la langue d'affichage et de régler la date et l'heure.

- ① Effectuez l'étape 2 dans "Langue d'affichage", page 16, puis appuyez sur **[OK]**.
- ② Poursuivez à l'étape 2 dans "Date et heure", page 16.

Langue d'affichage

L'allemand est la langue d'affichage pré-réglée. Les exemples d'affichage présentés dans ce manuel utilisateur sont en français.

- 1 **[M]** (touche programmable du milieu)
[#] **[1]** **[1]** **[0]**
- 2 **[+]** : Sélectionnez la langue souhaitée. →
[OK]
- 3 **[v]**

Date et heure

- 1 **[M]** (touche programmable du milieu)
[#] **[1]** **[0]** **[1]**
- 2 Entrez la date, le mois et l'année actuels. →
[OK]

Exemple : 15 juillet 2011

[1] **[5]** **[0]** **[7]** **[1]** **[1]**

- Vous pouvez sélectionner le format de date en appuyant sur **[#]** :
 - dd/mm/yy (date (date)/month (mois)/year (année))
 - yy/mm/dd

- 3 Entrez l'heure et les minutes actuelles.

Exemple : 9:30

[0] **[9]** **[3]** **[0]**

- Vous pouvez sélectionner le format 24 heures ou 12 heures ("AM" ou "PM") en appuyant sur **[12/24]**.

- 4 **[OK]** → **[v]**

Remarques :

- La date et l'heure peuvent être incorrectes après une panne de courant. Dans ce cas, réglez de nouveau la date et l'heure.

Langue des consignes vocales

Disponible pour :

KX-TG8061

Vous pouvez sélectionner "Deutsch" ou "Français" comme langue des consignes vocales du répondeur. "Deutsch" est le réglage par défaut.

- 1 **[M]** (touche programmable du milieu)
[#] **[1]** **[1]** **[2]**
- 2 **[+]** : Sélectionnez le réglage souhaité.
- 3 **[OK]** → **[v]**

Mode économique une touche

Lorsque le combiné repose sur la base, la puissance de transmission de la base est réduite dans des proportions pouvant atteindre 99,9% si un seul combiné est enregistré.

Même si le combiné ne repose pas sur la base ou si plusieurs combinés sont enregistrés, la puissance de transmission de la base en mode veille peut être réduite jusqu'à 90% en activant le mode économique une touche.

Pour activer/désactiver le mode économique une touche, il vous suffit d'appuyer sur **[ECO/R]**.

"Normal" est le réglage par défaut.

- Lorsque le mode économique une touche est activé : "Faible" s'affiche temporairement **[ECO]** sur l'écran du combiné au lieu de **[v]**.
- Lorsque le mode économique une touche est désactivé : "Normal" s'affiche temporairement et **[ECO]** disparaît de l'écran du combiné.

Remarques :

- Lorsqu'un autre téléphone sans fil se trouve à proximité et est utilisé, la puissance de transmission de la base peut ne pas être réduite.
- L'activation du mode économique une touche réduit l'émission de la base en mode veille.

Mise en route

- Si vous réglez le mode répéteur sur "Oui" (page 33) :
 - Le mode économique une touche est annulé.
 - "Réglage Eco" ne s'affiche pas dans le menu de démarrage (page 28).
- En mode d'affichage à plusieurs éléments, vous pouvez changer d'écran pour confirmer les informations détaillées en appuyant sur .

Mode d'affichage

Vous pouvez choisir d'afficher un ou plusieurs éléments à la fois sur un écran pour les fonctions suivantes :

- icônes du menu principal du combiné dans le menu de fonction
- liste de menu, liste de messages enregistrés^{*1}, liste de répertoire, liste d'appelants et liste de renumérotation

*1 KX-TG8061

Sélectionnez le réglage souhaité :





- "Multi-éléments" : Plusieurs entrées/toutes les icônes de menu s'affichent sur un écran à la fois.
- "Un seul élément" : Une entrée/une icône de menu s'affiche sur un écran à grands caractères à la fois.

"Multi-éléments" est le réglage par défaut.





Utilisation de la touche programmable (changement temporaire du mode d'affichage)

Vous pouvez changer temporairement de mode d'affichage en appuyant sur  qui s'affiche lorsque vous consultez les listes ou sélectionnez les icônes de menu.

Programmation préalable du mode d'affichage

- 1  (touche programmable du milieu)

- 2  : Sélectionnez le réglage souhaité. →
 → 

Remarques :

- En mode d'affichage de plusieurs éléments, vous pouvez déplacer des écrans en appuyant sur  ou  sans faire défiler la liste vers le bas ou le haut :
 - Appuyez sur  pour passer à l'écran suivant.
 - Appuyez sur  pour revenir à l'écran précédent.

Clip ceinture

■ Pour fixer

■ Pour retirer

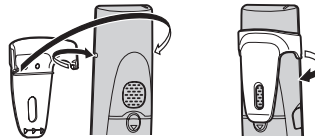

Appeler un correspondant/répondre à un appel

Appeler un correspondant

- 1 Débranchez le combiné et composez le numéro de téléphone.
 - Pour corriger un chiffre, appuyez sur **C**.
- 2 Appuyez sur la touche **[↶]** ou **[↷]**.
- 3 Une fois la conversation terminée, appuyez sur **[↶]** ou replacez le combiné sur la base ou le chargeur.

Utilisation du haut-parleur

- 1 Composez le numéro de téléphone et appuyez sur la touche **[☎]**.
 - Parlez en alternance avec le correspondant.
- 2 A la fin de la conversation, appuyez sur **[↶]**.

Remarques :

- Pour des performances optimales, utilisez le haut-parleur dans un environnement calme.
- Appuyez sur la touche **[☎]**/**[↶]** pour revenir à l'écouteur.

Réglage du volume de l'écouteur ou du haut-parleur

Appuyez sur la flèche **[▲]** ou **[▼]** à plusieurs reprises pendant la conversation.

Appeler un correspondant à l'aide de la liste de renumérotation

Les 10 derniers numéros de téléphone composés sont mémorisés dans la liste de renumérotation (chacun comprenant 24 chiffres max.).

- 1 **[☎]** (touche programmable de droite) ou **[▶]** (**[☎]**)
- 2 **[↕]** : Sélectionnez le numéro de téléphone souhaité. → **[X]**
- 3 **[↶]**

Effacer un numéro de la liste de renumérotation

- 1 **[☎]** (touche programmable de droite) ou **[▶]** (**[☎]**)
- 2 **[↕]** : Sélectionnez le numéro de téléphone souhaité. → **[X]**
- 3 **[↕]** : "Oui" → **OK** → **[↶]**

Pause (pour les appareils reliés à un central téléphonique ou pour les appels longue distance)

Il est parfois nécessaire d'insérer une pause lorsque vous appelez un correspondant via un central téléphonique ou effectuez un appel longue distance. Vous devez également insérer une pause lorsque vous stockez un numéro d'accès d'une carte d'appel et/ou un code PIN dans le répertoire (page 24).

Exemple : Si vous avez besoin de composer le numéro d'accès à la ligne "0" lorsque vous effectuez des appels extérieurs avec un central téléphonique :

- 1 **[0]** → **[P]**
- 2 Composez le numéro de téléphone. → **[↶]**

Remarques :

- Une pause de 3 secondes est insérée à chaque fois que vous appuyez sur la touche **[P]**. Répétez autant de fois que nécessaire pour créer des pauses plus longues.

Répondre à un appel

Lorsque vous recevez un appel, l'indicateur de sonnerie clignote rapidement.

- 1 Débranchez le combiné et appuyez sur la touche **[↶]** ou **[☎]** lorsque le téléphone sonne.
 - Vous pouvez également répondre à un appel en appuyant sur n'importe quelle touche de numérotation, de **[0]** à **[9]**, **[*]** ou **#[**. (**Fonction de prise de ligne avec n'importe quelle touche**)
- 2 Une fois la conversation terminée, appuyez sur **[↶]** ou replacez le combiné sur la base ou le chargeur.

Prise de ligne automatique

Vous pouvez répondre à un appel simplement en soulevant le combiné de la base ou du chargeur. Il n'est pas nécessaire d'appuyer sur **[↶]**. Pour activer cette fonction, reportez-vous à la page 29.

Appeler un correspondant/répondre à un appel

Réglage du volume de la sonnerie du combiné

- **Lorsque le combiné sonne pour un appel entrant :**
Appuyez sur la flèche [▲] ou [▼] à plusieurs reprises pour sélectionner le volume souhaité.
- **Programmation préalable du volume :**
 - 1 [F5] (touche programmable du milieu)
[#] [1] [6] [0]
 - 2 [↑] : Sélectionnez le volume souhaité.
 - 3 [OK] → [↶] [⊙]

Désactivation temporaire de la sonnerie du combiné

Pendant que le combiné sonne pour un appel, vous pouvez désactiver temporairement la sonnerie en appuyant sur [M].

Fonctions utiles pendant un appel

Mise en attente

Cette fonction vous permet de mettre un appel extérieur en attente.

- 1 Appuyez sur la touche [F5] lors d'un appel externe.
- 2 [↑] : "Attente" → [OK]
- 3 Pour annuler la mise en attente, appuyez sur [↶].
 - L'utilisateur d'un autre combiné peut prendre l'appel en appuyant sur la touche [↶].

Remarques :

- Si un appel est mis en attente pendant plus de 9 minutes, une tonalité d'alarme retentit et l'indicateur de sonnerie clignote rapidement. Après 1 minute supplémentaire d'attente, l'appel est déconnecté.
- Si un autre téléphone est connecté à la même ligne, vous pouvez également prendre l'appel en soulevant son combiné.

Désactivation du micro

La fonction Couper le micro activée, vous pouvez entendre le correspondant, mais celui-ci ne peut vous entendre.

- 1 Appuyez sur la touche [M] pendant la conversation.
 - [M] clignote.
- 2 Pour revenir à la conversation, appuyez de nouveau sur la touche [M].

"R" (rappel)/clignotement

[ECO/R] vous permet d'utiliser les fonctions spéciales de votre central téléphonique hôte, par exemple le transfert d'un appel à extension ou l'accès à des services téléphoniques en option.

Remarques :

- Pour modifier le délai de rappel/clignotement, voir page 29.

Signaux d'appel ou utilisateurs du service d'identification des appels en attente

Pour utiliser le service de signaux d'attente ou d'identification des appels en attente (CLIP), c'est nécessaire que votre compagnie de téléphone support le service.

Cette fonction vous permet de recevoir des appels alors que vous êtes déjà en conversation au téléphone. Si vous recevez un appel alors que vous êtes au téléphone, vous entendez un signal d'appel en attente.

Si le service d'identification des appels et d'identification des appels en attente (CLIP) est appuyé par votre opérateur téléphonique, les informations du 2ème correspondant s'affichent après l'émission du signal d'appel en attente sur le combiné.

- 1 Appuyez sur la touche [ECO/R] pour répondre au deuxième appel.
- 2 Pour basculer entre des appels, appuyez sur la touche [ECO/R].

Remarques :

- Veuillez contacter votre fournisseur de services/compagnie de téléphone pour plus d'informations et pour connaître la disponibilité de ce service dans votre zone.

Egaliseur du combiné

Cette fonction clarifie la voix de la personne à laquelle vous parlez, en produisant une voix au son plus naturel qui est plus facile à écouter et à comprendre.

- 1 Appuyez sur la touche [F5] pendant la conversation.

Appeler un correspondant/répondre à un appel

- 2 [↕] : "Égaliseur" → OK
- 3 [↕] : Sélectionnez le réglage souhaité.
- 4 Appuyez sur OK pour quitter.

Remarques :

- Lorsque cette fonction est activée, [↕] s'affiche pendant la conversation.
- Selon l'état et la qualité de votre ligne téléphonique, il peut arriver que cette fonction amplifie le bruit existant de la ligne. Si l'écoute devient difficile, désactivez cette fonction.
- Cette fonction n'est pas disponible si vous utilisez le haut-parleur.

Partage d'appels

Vous pouvez participer à un appel externe existant. Pour participer à la conversation, appuyez sur [↔] lorsque l'autre combiné est en communication avec l'extérieur.

Remarques :

- Pour empêcher d'autres utilisateurs de participer à vos conversations avec des correspondants externes, activez la confidentialité des appels (page 29).

Verrouillage du clavier

Vous pouvez verrouiller le combiné de façon à ce qu'aucun appel ni réglage ne puisse être effectué. Vous pouvez répondre aux appels entrants, mais toutes les autres fonctions sont désactivées lorsque le clavier est verrouillé.

Pour verrouiller le clavier, appuyez sur la touche [🔒] pendant environ 3 secondes.

- [🔒] s'affiche.
- Pour déverrouiller le clavier, appuyez sur la touche [🔒] pendant environ 3 secondes.

Remarques :

- Les numéros d'urgence ne peuvent pas être appelés tant que le clavier est verrouillé.

Fonctionnement de l'alimentation de secours

En cas de panne secteur, le combiné chargé alimente temporairement la base (mode d'alimentation de secours). Vous pouvez ainsi passer et recevoir des appels à l'aide d'un combiné pendant une panne secteur. La base n'effectuera

pas d'autres fonctions. Vous pouvez programmer "Gestion alim." et le paramètre par défaut est "Auto" (page 29).

Important :

- Si aucun combiné n'est placé sur la base lorsqu'une panne secteur a lieu, "Base débranc. Appui sur [🔌]" s'affiche. Après avoir appuyé sur [🔌] sur le combiné, placez-le sur la base afin de démarrer le mode d'alimentation de secours.
- Le mode d'alimentation de secours ne fonctionnera pas si le niveau des piles du combiné fournissant l'alimentation est [🔋] / [🔋].
- Ne décrochez pas de la base le combiné fournissant l'alimentation en mode d'alimentation de secours.
- Ne touchez pas les contacts de charge du combiné en mode d'alimentation de secours.
- Si le niveau des piles est faible, l'appareil ne fonctionnera pas suffisamment en mode d'alimentation de secours. En outre, dans le cas où les piles du combiné viendraient à s'épuiser, il est recommandé de connecter un téléphone filaire (sans adaptateur secteur) à la même ligne de téléphone ou la même prise de ligne téléphonique si vous utilisez une prise téléphonique de ce type à votre domicile.
- Il n'est pas possible de passer des appels pendant une panne secteur tant que le verrouillage du clavier est activé (page 20).

Performance des piles Panasonic Ni-MH (piles fournies) en mode d'alimentation de secours

Lorsque les piles sont entièrement chargées, la durée de fonctionnement du combiné en mode d'alimentation de secours varie selon l'utilisation.

- Utilisation continue du combiné en mode d'alimentation de secours : 2 heures max.
- Utilisation continue du combiné autre qu'un combiné en mode d'alimentation de secours : 3 heures max.
- Non utilisé en mode d'alimentation de secours : 3 heures max.

Remarques :

- La performance de la pile dépend de l'utilisation et des conditions ambiantes.

Appeler un correspondant/répondre à un appel

Passer des appels pendant une panne secteur

■ Lorsque 1 seul combiné est enregistré :

- 1 Décrochez le combiné et composez le numéro de téléphone.
- 2 Placez le combiné sur la base dans un délai d'1 minute.
 - Attendez que le haut-parleur soit activé automatiquement et que l'appel soit passé.
- 3 Lorsque le correspondant répond à l'appel, laissez le combiné sur la base et parlez à l'aide du haut-parleur.
- 4 A la fin de la conversation, appuyez sur **[*☎]**.

Remarques :

- A l'étape 2, si vous ne placez pas le combiné sur la base dans un délai d'1 minute, le mode d'alimentation de secours est désactivé. Dans ce cas, appuyez sur **[*☎]** sur le combiné et composez le numéro de téléphone. Puis réessayez depuis l'étape 2.

■ Lorsque 2 combinés ou davantage sont enregistrés :

Vous devriez laisser un combiné sur la base pour fournir l'alimentation et utiliser un autre combiné pour passer les appels. Pour le détail de l'opération, reportez-vous à la "Appeler un correspondant", page 18.

Remarques :

- Pendant un appel où le combiné est placé sur la base (mode d'alimentation de secours), l'appel peut être déconnecté si vous touchez le combiné. Dans ce cas, essayez de rappeler.
- La plage de couverture de la base est limitée pendant une panne secteur. Veuillez utiliser le combiné à proximité de la base.

Appeler un correspondant à l'aide de la liste de renumérotation

■ Lorsque 1 seul combiné est enregistré :

- 1 Décrochez le combiné.
- 2 **[☎]** ou **[*☎]** (**[☎]**)
- 3 **[*]** : Sélectionnez le numéro de téléphone souhaité.
- 4 Placez le combiné sur la base dans un délai d'1 minute.

- Attendez que le haut-parleur soit activé automatiquement et que l'appel soit passé.

■ Lorsque 2 combinés ou davantage sont enregistrés :

Vous devriez laisser un combiné sur la base pour fournir l'alimentation et utiliser un autre combiné pour passer les appels. Pour le détail de l'opération, reportez-vous à la "Appeler un correspondant à l'aide de la liste de renumérotation", page 18.

Passer un appel à l'aide du répertoire du combiné

■ Lorsque 1 seul combiné est enregistré :

- 1 Décrochez le combiné.
- 2 **[☎]**
- 3 **[*]** : Sélectionnez l'entrée souhaitée.
- 4 Placez le combiné sur la base dans un délai d'1 minute.
 - Attendez que le haut-parleur soit activé automatiquement et que l'appel soit passé.

■ Lorsque 2 combinés ou davantage sont enregistrés :

Vous devriez laisser un combiné sur la base pour fournir l'alimentation et utiliser un autre combiné pour passer les appels. Pour le détail de l'opération, reportez-vous à la "Recherche et appel depuis une entrée du répertoire", page 23.

Répondre à des appels pendant une panne secteur

■ Lorsque 1 seul combiné est enregistré :

- 1 Lorsque l'appareil sonne, laissez le combiné sur la base et appuyez sur **[☎]** ou **[*☎]**.
 - Le haut-parleur est activé.
- 2 A la fin de la conversation, appuyez sur **[*☎]**.

■ Lorsque 2 combinés ou davantage sont enregistrés :

Lorsque l'appareil sonne, utilisez un combiné qui ne fournit pas d'alimentation à la base. Pour le détail de l'opération, reportez-vous à la "Répondre à un appel", page 18.

- N'utilisez pas ou ne décrochez pas le combiné qui est placé sur la base en mode d'alimentation de secours.

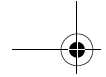

Appeler un correspondant/répondre à un appel

Remarques :

- Pendant un appel où le combiné est placé sur la base (mode d'alimentation de secours), l'appel peut être déconnecté si vous touchez le combiné. Dans ce cas, essayez de rappeler.
- La plage de couverture de la base est limitée pendant une panne secteur. Veuillez utiliser le combiné à proximité de la base.

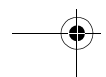
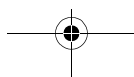
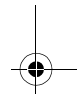
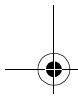
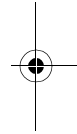
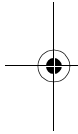





Répertoire

Répertoire du combiné

Le répertoire vous permet d'effectuer des appels sans devoir composer le numéro manuellement. Vous pouvez enregistrer 200 noms et numéros de téléphone et affecter chaque entrée de répertoire à la catégorie souhaitée.





Ajouter des entrées

- 1  (touche programmable de gauche) →
- 2 Entrez le nom de votre correspondant (16 caractères max.). → **OK**
 - Vous pouvez modifier le mode de saisie de caractères en appuyant sur  (page 44).
- 3 Entrez le numéro de téléphone de votre correspondant (24 chiffres max.). → **OK**
- 4  : Sélectionnez la catégorie désirée. → **OK** 2 fois
 - Pour ajouter d'autres entrées, répétez les opérations à partir de l'étape 2.
- 5 

Catégories



Les catégories peuvent vous aider à trouver rapidement et facilement des entrées dans le répertoire. Lors de l'ajout d'une entrée dans le répertoire, vous pouvez l'attribuer à l'une des 9 catégories. Vous pouvez changer les noms des catégories définies pour les entrées du répertoire ("Amis", "Famille", etc.) et rechercher des entrées par catégorie.



Modification des noms de catégorie

- 1  (touche programmable de gauche) →
- 2  : "Catégorie" → **OK**
- 3  : Sélectionnez la catégorie désirée. → **OK**
- 4  : "Catégorie nom" → **OK**
- 5 Entrez le nom (10 caractères max. ; page 44). → **OK** → 

Recherche et appel depuis une entrée du répertoire









Défilement de toutes les entrées

- 1  (touche programmable de gauche)
- 2  : Sélectionnez l'entrée souhaitée.





- Vous pouvez parcourir les entrées de répertoire en appuyant sur la touche  ou  et en la maintenant enfoncée.

3





Recherche sur la base du premier caractère

- 1  (touche programmable de gauche)
 - Modifiez le mode d'entrée de caractères si nécessaire :  →  : "Caractère" → **OK** →  : Sélectionnez le mode d'entrée de caractères. → **OK**
- 2 Appuyez sur la touche de numérotation ( à , ou ) qui contient le caractère que vous recherchez (page 44).
 - Appuyez sur la même touche de numérotation à plusieurs reprises pour afficher la première entrée correspondant à chaque caractère de la touche de numérotation.
 - Si aucune entrée ne correspond au caractère sélectionné, l'entrée suivante s'affiche.
- 3  : Faites défiler le répertoire si nécessaire.
- 4 

Recherche par catégorie

- 1  (touche programmable de gauche) →
- 2  : "Catégorie" → **OK**
- 3  : Sélectionnez la catégorie désirée. → **OK**
 - Si vous sélectionnez "Tous", l'appareil cesse la recherche par catégorie.
- 4  : Faites défiler le répertoire si nécessaire.
- 5 

Modifier les entrées

- 1 Recherchez l'entrée souhaitée (page 23). → 
- 2  : "Modification" → **OK**
- 3 Modifiez le nom au besoin (16 caractères max. ; page 44). → **OK**
- 4 Modifiez le numéro de téléphone au besoin (24 chiffres max.). → **OK**
- 5  : Sélectionnez la catégorie désirée. → **OK** 2 fois → 

Répertoire

Effacer des entrées

Effacement d'une entrée

- 1 Recherchez l'entrée souhaitée (page 23).
- 2 **X** → [↕] : "Oui" → **OK** → [↵]

Effacement de toutes les entrées

- 1 **☞** (touche programmable de gauche) → **☰**
- 2 [↕] : "Effacer Tout" → **OK**
- 3 [↕] : "Oui" → **OK**
- 4 [↕] : "Oui" → **OK** → [↵]

Numéro abrégé

Attribution d'une entrée du répertoire à une touche de numéro abrégé

Les touches de numérotation [1] à [9] peuvent être utilisées comme touche de numéro abrégé et vous permettent ainsi de composer un numéro du répertoire par simple pression sur une touche de numérotation.

- 1 Recherchez l'entrée souhaitée (page 23). → **☰**
- 2 [↕] : "Numérotation abrégée" → **OK**
- 3 [↕] : Sélectionnez le numéro de la touche de numérotation souhaité. → **OK**
 - Là où une touche de navigation est déjà utilisée pour la numérotation abrégée, "✓" s'affiche à côté du numéro de la touche de numérotation. Si vous sélectionnez cette touche de numérotation, vous pouvez écraser l'attribution précédente.
- 4 **OK** → [↵]

Appeler un correspondant à l'aide d'une touche de numéro abrégé

- 1 Appuyez sur la touche de numéro abrégé désirée ([1] à [9]) et maintenez-la enfoncée.
 - Pour visualiser d'autres attributions de numérotation rapide, appuyez sur [▼] ou [▲].
- 2 [↵]

Annulation d'une attribution de numérotation abrégée

- 1 Appuyez sur la touche de numéro abrégé désirée ([1] à [9]) et maintenez-la enfoncée. → **X**

- 2 [↕] : "Oui" → **OK** → [↵]

Numérotation en chaîne

Cette fonction vous permet de composer des numéros de téléphone du répertoire pendant un appel. Vous pouvez l'utiliser, par exemple, pour composer le numéro d'accès d'une carte d'appel ou le code d'un compte bancaire enregistré dans le répertoire sans devoir le composer manuellement.

- 1 Lors d'une communication avec l'extérieur, appuyez sur la touche **☰**.
- 2 [↕] : "Répertoire" → **OK**
- 3 [↕] : Sélectionnez l'entrée souhaitée.
- 4 Appuyez sur la flèche **☞** pour composer le numéro.

Remarques :

- Lorsque vous mémorisez un numéro d'accès de carte d'appel et votre code PIN dans le répertoire sous la forme d'une entrée de répertoire, appuyez sur la touche **☞** pour ajouter des pauses après le numéro et le code PIN comme nécessaire (page 18).

Copie d'entrées du répertoire

Vous pouvez copier des entrées de répertoire entre 2 combinés.¹

¹ Combiné compatible Panasonic

Remarques :

- Les réglages relatifs à la catégorie des entrées du répertoire ne sont pas copiés.

Copie d'une entrée

- 1 Recherchez l'entrée souhaitée (page 23). → **☰**
- 2 [↕] : "Copier" → **OK**
- 3 [↕] : Sélectionnez le combiné auquel vous souhaitez envoyer l'entrée de répertoire. → **OK**
 - Une fois une entrée copiée, "Terminé" s'affiche.
 - Pour continuer à copier une autre entrée : [↕] : "Oui" → **OK** → [↕] : Sélectionnez l'entrée souhaitée. → **OK**
- 4 [↵]

Copie de toutes les entrées

- 1 **☞** (touche programmable de gauche) → **☰**
- 2 [↕] : "Copier tout" → **OK**



Répertoire

3 [↕] : Sélectionnez le combiné auquel vous souhaitez envoyer l'entrée de répertoire. →

OK

- Une fois toutes les entrées copiées, "Terminé" s'affiche.

4 [↵]

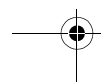
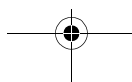
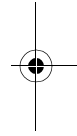
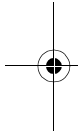

Programmation



Paramètres programmables

Vous pouvez personnaliser l'appareil en programmant les fonctions suivantes à l'aide du combiné. 2 méthodes sont disponibles pour accéder à ces fonctions.

■ Faire défiler les menus à l'écran

- 1  (touche programmable du milieu)
- 2 Appuyez sur [▼], [▲], [▶] ou [◀] pour sélectionner le menu principal souhaité. → **OK**
- 3 Appuyez sur la touche [▼] ou [▲] pour sélectionner l'option souhaitée dans les sous-menus suivants. → **OK**
- 4 Appuyez sur la flèche [▼] ou [▲] pour sélectionner le réglage souhaité. → **OK**
 - Cette étape peut varier selon la fonction programmée.
 - Pour quitter, appuyez sur la touche [↶⏏].

■ Utiliser le code de commande direct

- 1  (touche programmable du milieu) → Entrez le code souhaité.
Exemple : Appuyez sur la touche  (touche programmable du milieu) #101.
- 2 Sélectionnez le réglage souhaité. → **OK**
 - Cette étape peut varier selon la fonction programmée.
 - Pour quitter, appuyez sur la touche [↶⏏].

Remarques :

- Dans le tableau suivant, < > indique les réglages par défaut.
- Dans le tableau suivant,  indique le numéro de la page de référence.
- L'ordre d'affichage du menu et du sous-menu peut varier selon votre modèle.

Affichage de l'arborescence de menu et du tableau de code de commande direct

Menu principal :  "Liste appelants"

Etat	Code	
Affichage de la liste des appelants.	#213	35

Menu principal :  "Répondeur"¹

Sous-menu 1	Sous-menu 2	Paramètres	Code	
Liste msgs	–	–	#329	38
Ecoute nouv msg	–	–	#323	38
Ecoute ts msgs	–	–	#324	38
Effacer ts msgs ²	–	–	#325	39
Accueil	Démarrer REC ² (enregistrer un message d'accueil)	–	#302	38
	Message accueil	–	#303	38
	Par défaut ² (rétablir le message d'accueil préenregistré)	–	#304	38

Programmation

Sous-menu 1	Sous-menu 2	Paramètres	Code	👉
Réglages	Nbre sonneries ^{*2}	2-7 : 2-7 Sonneries 4 : <4 Sonneries> 0 : Auto	#211	40
	Durée enregistr. ^{*2}	1 : 1 minute 3 : <3 minutes> 0 : Rép.simple ^{*3}	#305	41
	Code distance ^{*2}	-	#306	39
	Filtrage appels	1 : <Oui> 0 : Non	#310	37
Activer répondeur ^{*2}	-	-	#327	37
Désactiver répondeur ^{*2}	-	-	#328	37

Menu principal : 🕒 "Réglages horloge"

Sous-menu 1	Sous-menu 2	Paramètres	Code	👉
Réglage date/heure ^{*2}	-	-	#101	16
Alarme	-	1 : Une fois 2 : Chaque jour 0 : <Non>	#720	30
Ajuster heure ^{*2, *4}	-	1 : <Id. Appelant> 0 : Manuel	#226	-

Menu principal : 📍 "Appel interne"

Etat	Code	👉
Localisation de l'appareil souhaité.	#274	43

Menu principal : 🎵 "Réglages sonnerie"

Sous-menu 1	Sous-menu 2	Paramètres	Code	👉
Volume sonnerie	Combiné ^{*5}	0-6 : Désactivé-6 <6>	#160	19
	Base ^{*1, *2}	0-6 : Désactivé-6 <3>	#*160	-
Sonnerie ^{*6, *7} (combiné)	-	<Sonnerie 1>	#161	-
Mode nuit	Oui/Non	1 : Oui 0 : <Non>	#238	31
	Début/Fin	<23:00/06:00>	#237	31
	Délai de sonnerie	1 : 30 s 2 : <60 s> 3 : 90 s 4 : 120 s 0 : Sonn.Inactive	#239	31
	Sélectionner catégorie	1-9 : Catégorie 1-9	#241	31

Programmation

Menu principal : **2** "Appelant bloqué"^{2, *8}

Etat	Code	
Mémorisation/affichage des numéros d'appelants bloqués.	#217	31

Menu principal : **3** "Réglages Initiaux"

Sous-menu 1	Sous-menu 2	Paramètres	Code	
Réglages sonnerie	Volume sonnerie – Combiné ⁵	0-6 : Désactivé-6 <6>	#160	19
	Volume sonnerie – Base ^{1, *2}	0-6 : Désactivé-6 <3>	#*160	–
	Sonnerie ^{*6, *7} (combiné)	<Sonnerie 1>	#161	–
	Mode nuit – Oui/Non	1 : Oui 0 : <Non>	#238	31
	Mode nuit – Début/Fin	<23:00/06:00>	#237	31
	Mode nuit – Délai de sonnerie	1 : 30 s 2 : <60 s> 3 : 90 s 4 : 120 s 0 : Sonn. Inactive	#239	31
	Mode nuit – Sélectionner catégorie	1-9 : Catégorie 1-9	#241	31
Réglages horloge	Réglage date/heure ^{*2}	–	#101	16
	Alarme	1 : Une fois 2 : Chaque jour 0 : <Non>	#720	30
	Ajuster heure ^{*2, *4}	1 : <Id. Appelant> 0 : Manuel	#226	–
Nom combiné	–	–	#104	31
Appelant bloqué ^{*2}	–	–	#217	31
Réglage ECO	Emission radio ^{*2}	1 : <Normal> 2 : Faible	#725	16

Programmation

Sous-menu 1	Sous-menu 2	Paramètres	Code	☞
Réglages écran	Papier peint ^{*9}	<Papier peint1>	#181	-
	Couleur écran	1-2 : Couleur1-2 <Couleur1>	#182	-
	Mode affichage	1 : <Multi-éléments> 0 : Un seul élément	#192	17
	Eclairage clavier	1 : <Oui> 0 : Non	#276	-
	Charge DEL ^{*10} (rétroéclairage de l'écran LCD)	1 : <Oui> 0 : Non	#191	-
	Contraste (contraste d'affichage)	1-6 : Contraste 1-6 <Contraste 3>	#145	-
Bip touches ^{*11}	-	1 : <Oui> 0 : Non	#165	-
Restriction appel ^{*2}	-	-	#256	32
Déccroch. auto ^{*12}	-	1 : Oui 0 : <Non>	#200	18
Réglages ligne	BIS ^{*2, *13}	0 : 900 ms 1 : 700 ms 2 : 600 ms 3 : 400 ms 4 : 300 ms 5 : 250 ms * : 200 ms # : 160 ms 6 : 110 ms 7 : <100 ms> 8 : 90 ms 9 : 80 ms	#121	19
Mode privé ^{*2, *14}	-	1 : Oui 0 : <Non>	#194	-
PIN base ^{*2}	-	<0000>	#132	32
Mode répéteur ^{*2}	-	1 : Oui 0 : <Non>	#138	33
Enregistrer	Enregistrer combiné	-	#130	33
	Supprimer combiné ^{*3}	-	#131	33
Gestion alim.	-	1 : <Auto> 0 : Non	#152	20
Langue	Ecran	<Deutsch>	#110	16
	Invite vocale ^{*1, *2}	1 : <Deutsch> 2 : Français	#112	16

*1 KX-TG8061

*2 Si vous programmez ces paramètres à l'aide d'un des combinés, vous n'avez pas besoin de programmer le même élément en utilisant un autre combiné.

*3 Ce menu ne s'affiche pas lorsque vous faites défiler les menus à l'écran. Il est uniquement disponible en code de commande direct.

*4 Cette fonction permet à l'appareil de régler automatiquement la date et l'heure à chaque réception des informations des appelants, y compris la date et l'heure.

Programmation

- Pour activer cette fonction, sélectionnez "Id. Appelant". Pour désactiver cette fonction, sélectionnez "Manuel".
- Pour utiliser cette fonction, réglez tout d'abord la date et l'heure (page 16).
- *5 Le volume de la sonnerie ne peut pas être désactivé pour l'alarme, les appels d'intercommunication et la localisation.
 - *6 Si vous sélectionnez l'une des tonalités de mélodie, la sonnerie continue de retentir pendant plusieurs secondes même si l'appelant a déjà raccroché. Vous pouvez entendre une tonalité ou ne pas entendre l'appelant lorsque vous répondez à l'appel.
 - *7 Les mélodies prédéfinies de ce produit sont utilisées avec la permission de © 2011 Copyrights Vision Inc.
 - *8 KX-TG8051/KX-TG8052
 - *9 Vous pouvez configurer le papier peint pour qu'il s'affiche avec ou sans date et heure en appuyant sur . Par défaut, la date et l'heure s'affichent.
 - *10 Vous pouvez régler le rétroéclairage de l'affichage du combiné en cours de recharge.
 - "Oui" : le rétroéclairage est activé (atténué).
 - "Non" : le rétroéclairage s'éteint au bout de 10 secondes de rechargement.
 - *11 Désactivez cette fonction si vous préférez ne pas entendre les tonalités de touche lorsque vous composez un numéro ou appuyez sur une touche quelconque, y compris les tonalités de confirmation et d'erreur.
 - *12 Si vous souhaitez afficher les informations de l'appelant après avoir décroché le combiné pour répondre à un appel, désactivez cette fonction.
 - *13 La durée de "R" (rappel)/clignotement dépend de votre central téléphonique hôte. Adressez-vous à votre fournisseur de central téléphonique si nécessaire.
 - *14 Pour empêcher d'autres utilisateurs de participer à vos conversations avec des correspondants externes, vous devez activer cette fonction.

Programmation spéciale

Alarme

Une alarme retentit pendant 3 minutes à l'heure réglée une seule fois ou tous les jours. Vous pouvez régler une alarme pour chaque combiné.

Important :

- Réglez au préalable l'heure et la date (page 16).

- 1 (touche programmable du milieu)
- 2 : Sélectionnez l'option d'alarme souhaitée.
→ **OK**

"Non"
Désactive l'alarme. Passez à l'étape 6.
"Une fois"
Une alarme retentit une fois à l'heure réglée.
"Chaque jour"
Une alarme retentit tous les jours à l'heure réglée. Passez à l'étape 4.

- 3 Entrez la date et le mois souhaités. → **OK**
- 4 Sélectionnez l'heure souhaitée. → **OK**

- 5 : Sélectionnez la sonnerie d'alarme souhaitée. → **OK**
 - Nous vous recommandons de sélectionner une tonalité de sonnerie différente de celle utilisée pour les appels extérieurs.

- 6 **OK** →
 - Lorsque l'alarme est activée, s'affiche.

Remarques :

- Pour arrêter l'alarme, appuyez sur la touche ou placez le combiné sur la base ou le chargeur.
- Lorsque le combiné est utilisé, l'alarme ne retentit pas tant que le combiné est en mode veille.

Mode nuit

Le mode nuit permet de sélectionner une plage horaire durant laquelle le combiné ne sonne pas pour les appels externes. Cette fonction est utile pour les périodes où vous ne voulez pas être dérangé, par exemple, pendant que vous dormez. Vous pouvez régler le mode nuit pour chaque combiné.

La fonction de catégorie du répertoire (page 23) vous permet également de sélectionner les

Programmation

catégories d'appelants auxquelles le mode nuit ne s'applique pas ; si ces personnes appellent, le combiné sonnera.

Important :

- Réglez au préalable l'heure et la date (page 16).
- Il est recommandé de désactiver la sonnerie de la base (page 28) et d'activer le mode nuit. (KX-TG8061)
- Si vous avez réglé l'alarme, celle-ci retentit même si le mode nuit est activé.

Activation/désactivation du mode nuit

- 1 **[M]** (touche programmable du milieu)
[#][2][3][8]
- 2 **[+]** : Sélectionnez le réglage souhaité. → **OK**
 - Si vous sélectionnez "Non", appuyez sur **[*][0]** pour quitter.
- 3 Indiquez l'heure, minutes comprises, à laquelle vous souhaitez que cette fonction soit exécutée. → **OK**
 - Vous pouvez sélectionner le format 24 heures ou 12 heures ("AM" ou "PM") en appuyant sur **[1][2][4]**.
- 4 Indiquez l'heure, minutes comprises, à laquelle vous souhaitez que cette fonction se termine. → **OK**
- 5 **[*][0]**
 - Lorsque le mode nuit est réglé, ☞ s'affiche.

Modification de l'heure de début et de fin

- 1 **[M]** (touche programmable du milieu)
[#][2][3][7]
- 2 Poursuivez à l'étape 3, "Activation/désactivation du mode nuit", page 31.

Réglage du délai de sonnerie

Ce réglage autorise le combiné à sonner en mode nuit si l'appelant attend suffisamment longtemps. Une fois le délai sélectionné écoulé, le combiné sonne. Si vous sélectionnez "Sonn. Inactive", le combiné ne sonne jamais en mode nuit.

- 1 **[M]** (touche programmable du milieu)
[#][2][3][9]
- 2 **[+]** : Sélectionnez le réglage souhaité. → **OK** → **[*][0]**

Remarques :

- Lorsque le répondeur répond à l'appel, cette fonction n'est pas disponible. (KX-TG8061)

Sélection de catégories non soumises au mode nuit

- 1 **[M]** (touche programmable du milieu)
[#][2][4][1]
- 2 **[+]** : Sélectionnez les catégories désirées. → **OK**
 - "✓" s'affiche en regard des numéros des catégories sélectionnées.
 - Pour annuler une catégorie sélectionnée, appuyez de nouveau sur **OK**. "✓" disparaît.
- 3 **OK** → **[*][0]**

Remarques :

- Vous pouvez également sélectionner des catégories à l'étape 2 comme suit : Appuyez sur les touches **[1]** à **[9]**. → **OK**

Modification du nom du combiné

Vous pouvez attribuer un nom personnalisé à chaque combiné ("Bob", "Cuisine", etc.). Cette option est utile pour effectuer des appels d'intercommunication entre combinés. Vous pouvez également indiquer si vous souhaitez ou non que le nom du combiné s'affiche en mode veille. "Non" est le réglage par défaut. Si vous sélectionnez "Oui" sans saisir un nom de combiné, "Combiné 1" à "Combiné 6" s'affiche.

- 1 **[M]** (touche programmable du milieu)
[#][1][0][4]
- 2 Entrez le nom souhaité (10 caractères max. ; page 44).
 - Si cette opération n'est pas nécessaire, passez à l'étape 3.
- 3 **OK**
- 4 **[+]** : Sélectionnez le réglage souhaité. → **OK** 2 fois
- 5 **[*][0]**

Interdiction d'appels entrants

Cette fonction permet à l'appareil de rejeter les appels provenant de numéros de téléphone spécifiés auxquels vous ne souhaitez pas répondre, par exemple les appels indésirables. Lorsque vous recevez un appel, l'appareil ne sonne pas pendant l'identification de l'appelant. Si le numéro de téléphone correspond à une entrée de la liste des appels interdits, l'appareil émet une tonalité Occupé pour l'appelant, puis coupe l'appel.

Programmation

Important :

- Si l'appareil reçoit un appel d'un numéro qui est mémorisé dans la liste des appels interdits, l'appel est enregistré dans la liste des appelants (page 35) avec une fois l'appel coupé.

Mémorisation des appelants indésirables

Vous pouvez mémoriser jusqu'à 30 numéros de téléphone dans la liste des appelants bloqués.

Important :

- Vous devez mémoriser le numéro de téléphone en incluant l'indicatif régional dans la liste des appels interdits.

■ A partir de la liste des appelants :

- 1 **[↔]** (touche programmable du milieu)
- 2 **[+]** : Sélectionnez l'entrée à interdire. → **OK** → **[↔]**
- 3 **[+]** : "Appelant bloqué" → **OK**
- 4 **[+]** : "Oui" → **OK** → **[↔]**

■ En saisissant les numéros de téléphone :

- 1 **[↔]** (touche programmable du milieu)
#217 → **[↔]**
- 2 Entrez le numéro de téléphone (24 chiffres max.). → **OK**
 - Pour effacer un chiffre, appuyez sur la touche **C**.
- 3 **[↔]**

Affichage/modification/effacement des numéros d'appel interdits

- 1 **[↔]** (touche programmable du milieu)
#217
- 2 **[+]** : Sélectionnez l'entrée souhaitée.
 - Pour quitter, appuyez sur la touche **[↔]**.
- 3 **Pour modifier un numéro :**
[↔] → Modifiez le numéro de téléphone. → **OK** → **[↔]**
Pour effacer un numéro :
X → **[+]** : "Oui" → **OK** → **[↔]**

Remarques :

- Lors de la modification, appuyez sur la touche de numérotation souhaitée pour ajouter, et sur **C** pour effacer.

Réglage de restriction d'appel

Cette fonction permet d'empêcher la composition de certains numéros sur des combinés sélectionnés. Vous pouvez attribuer jusqu'à 6 numéros de restriction d'appel et sélectionner les

combinés auxquels appliquer cette restriction. La mémorisation des préfixes empêche la composition de tout numéro de téléphone précédé de ce préfixe sur les combinés concernés par la restriction.

- 1 **[↔]** (touche programmable du milieu)
#256
- 2 Entrez le code PIN de la base (par défaut : "0000").
 - Si vous avez oublié votre code PIN, contactez un centre de services agréé.
- 3 **[+]** : Sélectionnez les combinés à interdire. → **[✓]**
 - Tous les combinés enregistrés sur la base s'affichent.
 - "✓" s'affiche en regard des numéros des combinés sélectionnés.
 - Pour annuler un combiné sélectionné, appuyez de nouveau sur **[✓]**. "✓" disparaît.
- 4 **OK**
- 5 **[+]** : Sélectionnez un emplacement mémoire. → **OK**
- 6 Entrez le numéro de téléphone ou le préfixe pour lequel vous souhaitez définir une restriction d'appel (8 chiffres max.). → **OK** → **[↔]**
 - Pour effacer un numéro faisant l'objet d'une restriction d'appel, appuyez sur la touche **C**.

Remarques :

- Vous pouvez également sélectionner un emplacement de mémoire à l'étape 5 comme suit :
Appuyez sur les touches **1** à **6**. → **OK**

Modification du code PIN (Personal Identification Number : numéro d'identification personnel) de la base

Important :

- Si vous modifiez le code PIN, prenez soin d'inscrire votre nouveau code PIN. L'appareil ne vous le donnera pas. Si vous avez oublié votre code PIN, contactez un centre de services agréé.

- 1 **[↔]** (touche programmable du milieu)
#132
- 2 Entrez le code PIN actuel à 4 chiffres de la base (réglage par défaut : "0000").
- 3 Entrez le nouveau code PIN à 4 chiffres de la base. → **OK** → **[↔]**

Programmation

Enregistrement d'un combiné

Utilisation de combinés supplémentaires

Combinés supplémentaires

Vous pouvez enregistrer jusqu'à 6 combinés par base.

Important :

- Le modèle de combiné supplémentaire recommandé pour être utilisé avec cet appareil est présenté à la page 4. Si un autre modèle de combiné est utilisé, certaines opérations (réglages du combiné, réglages de la base, etc.) peuvent ne pas être disponibles.

Enregistrement d'un combiné sur la base

Le combiné et la base fournis sont préenregistrés. Si pour une raison quelconque le combiné n'est pas enregistré sur la base (par exemple, Ψ s'affiche même lorsque le combiné est à proximité de la base), enregistrez-le à nouveau.

1 Combiné :

\mathbb{E} (touche programmable du milieu)

$\#130$

2 Base :

Procédez à l'opération pour votre modèle.

■ KX-TG8051/KX-TG8052

Appuyez sur la touche Ψ et maintenez-la enfoncée pendant environ 5 secondes. (Pas de tonalité d'enregistrement)

■ KX-TG8061

Appuyez sur la touche Ψ et maintenez-la enfoncée pendant environ 5 secondes jusqu'à ce que la tonalité d'enregistrement retentisse.

- Si tous les combinés enregistrés commencent à sonner, appuyez de nouveau sur la touche Ψ pour arrêter, puis recommencez cette étape.
- L'étape suivante doit être exécutée dans un délai de 90 secondes.

3 Combiné :

OK → Patientez jusqu'à ce que "Entr. PIN base" s'affiche. → Entrez le code PIN de la base (par défaut : "0000"). → OK

- Si vous avez oublié votre code PIN, contactez un centre de services agréé.
- Lorsque le combiné est enregistré, Ψ s'affiche.

Remarques :

- Lors de l'enregistrement, "Base en cours d'enregistr." s'affiche sur tous les combinés enregistrés.
- Lorsque vous achetez un combiné supplémentaire, reportez-vous au manuel d'installation du combiné supplémentaire pour l'enregistrer.

Annulation de l'enregistrement d'un combiné

Un combiné peut annuler son propre enregistrement sur la base, ou d'autres combinés peuvent être enregistrés sur la même base. Il peut ainsi arrêter sa connexion sans fil avec le système.

1 \mathbb{E} (touche programmable du milieu)

$\#131$

- Tous les combinés enregistrés sur la base s'affichent.

2 Ψ : Sélectionnez le combiné à annuler. →

OK

3 Ψ : "Oui" → OK

- Une tonalité de confirmation retentit.
- Le combiné n'émet aucun bip au moment de l'annulation de son propre enregistrement.

4 Ψ

Augmentation de la zone de couverture de la base

Vous pouvez augmenter la zone de couverture du signal de la base à l'aide d'un répéteur DECT. Utilisez uniquement le répéteur DECT Panasonic présenté à la page 4. Pour plus d'informations, contactez votre revendeur Panasonic.

Important :

- Avant d'enregistrer le répéteur sur la base, vous devez activer le mode répéteur.
- N'utilisez pas plus d'un répéteur à la fois.

Réglage du mode répéteur

1 \mathbb{E} (touche programmable du milieu)

$\#138$

2 Ψ : Sélectionnez le réglage souhaité. →

OK → Ψ

Programmation

Remarques :

- Après avoir activé ou désactivé le mode répéteur, Ψ s'affiche momentanément sur le combiné. Ceci est normal et le combiné peut être utilisé une fois que Ψ s'affiche.

Enregistrement du répéteur DECT (KX-A405) sur la base

Remarques :

- Utilisez un répéteur qui n'a pas encore été enregistré sur un autre appareil. Si le répéteur est enregistré sur un autre appareil, commencez par le désenregistrer, en vous reportant au Guide d'installation du répéteur DECT.

1 Base :

Procédez à l'opération pour votre modèle.

■ KX-TG8051/KX-TG8052

Appuyez sur la touche **[*]** et maintenez-la enfoncée pendant environ 5 secondes. (Pas de tonalité d'enregistrement)

■ KX-TG8061

Appuyez sur la touche **[*]** et maintenez-la enfoncée pendant environ 5 secondes jusqu'à ce que la tonalité d'enregistrement retentisse.

- L'étape suivante doit être exécutée dans un délai de 90 secondes.

2 Répéteur DECT :

Branchez l'adaptateur secteur, puis patientez jusqu'à ce que les indicateurs **i** et Ψ s'allument en vert.

3 Base :

Pour quitter le mode enregistrement, appuyez sur la touche **[*]**.

- La tonalité d'enregistrement est émise. (KX-TG8061)

Service d'identification des appels

Utilisation du service d'identification des appels



Service d'identification des appels

Lorsqu'un appel extérieur est reçu, le numéro de téléphone de l'appelant s'affiche. Les informations des appelants pour les 50 derniers appelants sont enregistrées dans la liste des appelants des plus récents aux plus anciens.



- Si l'appareil ne peut pas recevoir les informations des appelants, le message suivant s'affiche :
 - "Hors zone" : L'appelant compose un numéro depuis une zone qui ne fournit pas le service d'identification des appels.
 - "Appel protégé" : L'appelant demande que les informations de l'appelant ne soient pas transmises.
- Si l'appareil est connecté à un système de central téléphonique, les informations des appelants risquent de ne pas être correctement reçues. Contactez votre fournisseur de central téléphonique.

Appels manqués

Si vous ne répondez pas à un appel, l'appareil le considère comme manqué et  s'affiche. Cela vous permet de savoir si vous devez afficher la liste des appelants pour voir qui a appelé pendant votre absence.

Même si un seul appel manqué figurant dans la liste des appelants s'affiche (page 35),  cesse de s'afficher. Lorsque vous recevez un nouvel appel,  s'affiche à nouveau.

Remarques :

- Même en cas d'appels manqués non consultés,  disparaît de l'écran de veille si l'opération suivante est effectuée par l'un des combinés enregistrés :
 - Le combiné est replacé sur la base ou le chargeur.
 - Vous appuyez sur la touche .







Affichage du nom de répertoire

Lorsque des informations sur un appelant sont reçues et correspondent à un numéro de téléphone enregistré dans le répertoire, son nom s'affiche et est enregistré dans la liste des appelants.

Sonnerie de la catégorie

cette fonction peut vous permettre d'identifier l'appelant en utilisant différents tons de sonneries pour chaque catégorie d'appelants. Lors de l'ajout d'une entrée dans le répertoire, vous pouvez l'attribuer à la catégorie souhaitée (page 23). Lorsque vous recevez un appel d'un appelant attribué à une catégorie, le ton que vous avez sélectionné pour cette catégorie sonne après affichage des informations de l'appelant.

Si vous sélectionnez "sonnerie par défaut", l'appareil utilise la sonnerie définie sélectionnée à la page 28 lorsque vous recevez des appels de cette catégorie. "sonnerie par défaut" est le réglage par défaut.







- 1  (touche programmable de gauche) →
- 2  : "Catégorie" → **OK**
- 3  : Sélectionnez la catégorie désirée. → **OK**
- 4  : Sélectionnez le réglage actuel de la sonnerie de la catégorie. → **OK**
- 5  : Sélectionnez la sonnerie souhaitée. → **OK**
- 6 

Liste des appelants

Important :

- Une seule personne à la fois peut accéder à la liste des appelants.
- Vérifiez que le réglage de date et d'heure de l'appareil est correct (page 16).

Affichage de la liste des appelants et rappel







- 1  (→)
- 2 Appuyez sur la flèche  pour rechercher à partir de l'appel le plus récent ou sur la flèche  pour rechercher à partir de l'appel le plus ancien.
 - Vous pouvez consulter des informations détaillées sur l'appelant en appuyant sur  en mode d'affichage multiple.
- 3 Pour rappeler, appuyez sur la touche . Pour quitter, appuyez sur la touche .

Service d'identification des appels







Remarques :

- Si vous avez déjà affiché ou répondu à l'appel, le symbole "✓" s'affiche, même si l'opération a été effectuée à l'aide d'un autre combiné.
- Si l'appel correspond à une entrée de la liste des appels interdits, le numéro est mémorisé avec  (page 31).





Modification du numéro de téléphone d'un appelant avant de le rappeler

- 1 [] ()
- 2 [] : Sélectionnez l'entrée souhaitée. → **OK**
- 3  → Modifiez le numéro.
 - Appuyez sur la touche de numérotation ( à ) pour ajouter, et sur la touche **C** pour supprimer.
- 4 []





Effacement des informations des appelants sélectionnés

- 1 [] ()
- 2 [] : Sélectionnez l'entrée souhaitée.
- 3  → [] : "Oui" → **OK** → []

Effacement des informations de tous les appelants

- 1 [] ()
- 2  → [] : "Oui" → **OK** → []

Mémorisation des informations des appelants dans le répertoire

- 1 [] ()
- 2 [] : Sélectionnez l'entrée souhaitée. → **OK** → 
- 3 [] : "Répertoire" → **OK**
- 4 Pour mémoriser le nom, continuez à partir de l'étape 2, "Ajouter des entrées", page 23.

Répondeur

Répondeur

Disponible pour :
KX-TG8061

Le répondeur peut répondre aux appels à votre place et les enregistrer lorsque vous ne pouvez pas y répondre.

Vous pouvez également configurer l'appareil de manière à ce qu'il lise un message d'accueil, mais qu'il n'enregistre pas les messages des appelants en sélectionnant "Rép. simple" comme réglage de durée d'enregistrement (page 41).

Important :

- Une seule personne peut accéder au répondeur (écoute des messages, enregistrement d'un message d'accueil, etc.) à la fois.
- Lorsque les appelants laissent des messages, l'appareil enregistre la date et l'heure de chaque message. Assurez-vous que la date et l'heure ont été réglées correctement (page 16).

Capacité de la mémoire (y compris votre message d'accueil)

La capacité d'enregistrement totale est d'environ 15 minutes. Vous pouvez enregistrer un maximum de 64 messages.

Remarques :

- Lorsque la mémoire des messages est saturée :
 - "Mém. rép. pleine" s'affiche sur l'écran du combiné.
 - Le voyant sur l'indicateur de la base clignote rapidement si le répondeur est allumé.
 - Le compteur de messages sur la base clignote si le répondeur est allumé.
 - [OK] et le nombre total de nouveaux messages ne s'affichent pas sur le combiné même si le répondeur est allumé.
 - Si vous utilisez le message d'accueil préenregistré, l'appareil bascule sur l'autre message d'accueil préenregistré qui demande aux appelants de rappeler ultérieurement.
 - Si vous avez enregistré votre propre message d'accueil, le même message continue de s'adresser aux appelants même si leurs messages ne sont pas enregistrés.

Activation/désactivation du répondeur

Le répondeur est pré-réglé sur 'Activé'.

Base

Appuyez sur la touche [OK] pour activer ou désactiver le répondeur.

- Lorsque le répondeur est activé :
 - Le voyant sur l'indicateur s'allume.
 - Le compteur de messages affiche le nombre total de messages (anciens et nouveaux).

Combiné

- 1 **Pour activer :**
[OK] (touche programmable du milieu)
[#] [3] [2] [7]
- Pour désactiver :**
[OK] (touche programmable du milieu)
[#] [3] [2] [8]

2 [OK]

Remarques :

- Lorsque le répondeur est activé, [OK] s'affiche en regard de l'icône des batteries.

Filtrage des appels

Lorsqu'un appelant laisse un message, vous pouvez écouter l'appel à l'aide du haut-parleur du combiné. Pour régler le volume du haut-parleur, appuyez sur la touche [▲] ou [▼] à plusieurs reprises. Vous pouvez répondre à l'appel en appuyant sur [OK] sur le combiné. Vous pouvez régler le filtrage des appels pour chaque combiné. "oui" est le réglage par défaut.

- 1 [OK] (touche programmable du milieu)
[#] [3] [1] [0]
- 2 [OK] : Sélectionnez le réglage souhaité. →
OK → [OK]

Message d'accueil

Lorsque l'appareil répond à un appel, un message accueille les appelants.

Vous pouvez utiliser :

- soit votre propre message d'accueil,
- soit un message d'accueil préenregistré

Répondeur

Enregistrement de votre message d'accueil

- 1 (touche programmable du milieu)
#302
- 2 [+] : "Oui" → OK
- 3 Après le bip, éloignez le combiné d'environ 20 cm et parlez clairement dans le microphone (2 minutes et 30 secondes max.).
- 4 Appuyez sur la touche pour interrompre l'enregistrement.
- 5 []

Utilisation d'un message d'accueil préenregistré

L'appareil propose 2 messages d'accueil préenregistrés :

- Si vous effacez votre propre message d'accueil ou ne l'enregistrez pas, l'appareil lit un message d'accueil préenregistré invitant les appelants à laisser un message.
- Si le temps d'enregistrement du message (page 41) est réglé sur "Rép. simple", les messages des appelants ne sont pas enregistrés et l'appareil lit un message d'accueil préenregistré différent invitant les appelants à rappeler.

Rétablissement d'un message d'accueil préenregistré

Si vous souhaitez utiliser un message d'accueil préenregistré après avoir enregistré le vôtre, vous devez effacer ce dernier.

- 1 (touche programmable du milieu)
#304
- 2 OK → []

Ecoute du message d'accueil

- 1 (touche programmable du milieu)
#303
- 2 []

Ecoute des messages à l'aide de la base

Lorsque de nouveaux messages ont été enregistrés, clignote sur la base. Appuyez sur la touche .

- Si de nouveaux messages ont été enregistrés, la base les écoute.
- En l'absence de nouveaux messages, la base écoute tous les messages.

Utilisation du répondeur pendant l'écoute

Touche	Etat
[+] ou [-]	Réglage du volume du haut-parleur
[◀▶]	Répétition du message*1
[▶▶]	Saut du message
[■]	Interruption de l'écoute
[X]	Effacement du message actuellement en cours de lecture

*1 Si vous appuyez sur cette touche dans les 5 premières secondes d'un message, le message précédent est lu.

Effacement de tous les messages

Appuyez sur la touche [X] 2 fois pendant que l'appareil n'est pas utilisé.

Ecoute des messages à l'aide du combiné

Lorsque de nouveaux messages ont été enregistrés, s'affiche sur le combiné en indiquant le nombre total de nouveaux messages.

- 1 **Pour écouter les nouveaux messages :**
 (touche programmable du milieu)
#323
- Pour écouter tous les messages :**
 (touche programmable du milieu)
#324
- 2 Une fois que vous avez terminé, appuyez sur la touche [].

Remarques :

- Appuyez sur la touche [] pour revenir à l'écouteur.

Ecoute des messages à partir de la liste des messages

Vous pouvez sélectionner l'élément à écouter.

Répondeur

- 1 **[#329]** (touche programmable du milieu)
- 2 **[*]** : Sélectionnez l'élément désiré dans la liste des messages. → **[▶]**
 - Vous pouvez effacer le message sélectionné comme suit : **[X] → [*] : "Oui" → OK**
- 3 Une fois que vous avez terminé, appuyez sur la touche **[*] [▶]**.

Remarques :

- Si l'élément a déjà été écouté, "✓" s'affiche, même s'il a été écouté à l'aide d'un autre combiné.
- "Message" s'affiche dans la liste des messages si l'appareil ne peut pas recevoir les informations sur les appelants.

Utilisation du répondeur

[#329] (touche programmable du milieu) → **[OK]** → **[OK]**

Touche	Etat
[▲] ou [▼]	Réglage du volume de l'écouteur ou du haut-parleur (pendant l'écoute)
[1] ou [◀]	Répétition du message (pendant l'écoute) ¹
[2] ou [▶]	Saut du message (pendant l'écoute) ²
[3]	Entrée dans le menu "Réglages"
[4]	Lecture des nouveaux messages
[5]	Lecture de tous les messages
[6]	Lecture du message d'accueil
[7][6]	Enregistrement du message d'accueil
[8]	Activation du répondeur
[#329]	Pause dans le message ³
[9] ou [▶]	Interruption de l'enregistrement Interruption de l'écoute
[0]	Désactivation du répondeur
[X][4] ⁴	Effacement du message actuellement en cours de lecture

Touche	Etat
[X][5]	Effacement de tous les messages
[X][6]	Rétablissement d'un message d'accueil préenregistré

- *1 Si vous appuyez sur cette touche pendant les 5 premières secondes d'un message, le message précédent est lu sauf en cas de lecture depuis la liste des messages.
- *2 Lorsque vous écoutez un message provenant de la liste des messages, l'appareil arrête la lecture du message et l'affichage revient à la liste des messages.
- *3 Pour reprendre la lecture : **[*] : "Lecture" → OK**
- *4 Vous pouvez également l'effacer comme suit : **[X] → [*] : "Oui" → OK**

Rappel

Si des informations sur un appelant ont été reçues, vous pouvez rappeler la personne tout en écoutant un message.

- 1 Appuyez sur **[#329]** pendant l'écoute.
- 2 **[*] : "Rappel" → OK**

Modification du numéro avant de rappeler

- 1 Appuyez sur **[#329]** pendant l'écoute.
- 2 **[*] : "Modifier et appeler" → OK**
- 3 Modifiez le numéro. → **[↵]**

Effacement de tous les messages

- 1 **[#329]** (touche programmable du milieu)
- 2 **[*] : "Oui" → OK → [*] [▶]**

Utilisation à distance

Vous pouvez appeler votre numéro de téléphone de l'extérieur et accéder à l'appareil pour écouter les messages ou modifier les réglages du répondeur à l'aide d'un téléphone à numérotation par clavier. Les consignes vocales de l'appareil vous invitent à appuyer sur certaines touches de numérotation pour effectuer différentes opérations.

Code d'accès à distance

Vous devez entrer un code d'accès à 3 chiffres pour pouvoir utiliser le répondeur à distance. Ce code ne

Répondeur

permet pas aux personnes non autorisées d'écouter vos messages à distance.

Important :

- Pour utiliser le répondeur à distance, vous devez d'abord définir un code d'accès à distance.

- [M]** (touche programmable du milieu)
[#]3[0]6
- Pour activer l'utilisation à distance, entrez le code d'accès distant à 3 chiffres souhaité.
- [OK] → [7/0]**

Désactivation de l'utilisation à distance

Appuyez sur **[*]** à l'étape 2, "Code d'accès à distance", page 39.

- Le code d'accès à distance saisi est supprimé.

Utilisation du répondeur à distance

- Composez votre numéro à partir d'un téléphone à numérotation par clavier.
- Une fois que vous entendez le message d'accueil, entrez votre code d'accès à distance.
- Suivez les consignes vocales comme nécessaire, ou contrôlez l'appareil à l'aide des commandes à distance (page 40).
- Une fois que vous avez terminé, raccrochez.

Consignes vocales

Pendant l'utilisation à distance, les consignes vocales de l'appareil démarrent et vous invitent à appuyer sur **[1]** pour effectuer une opération spécifique ou à appuyer sur **[2]** pour connaître les autres opérations disponibles.

Remarques :

- Si vous n'appuyez sur aucune touche de numérotation dans les 10 secondes suivant une consigne vocale, l'appareil déconnecte votre appel.

Commandes à distance

Vous pouvez appuyer sur les touches de numérotation pour accéder à certaines fonctions du répondeur sans attendre les consignes vocales.

Touche	Etat
[1]	Répétition du message (pendant l'écoute) ^{*1}
[2]	Saut du message (pendant l'écoute)
[4]	Lecture des nouveaux messages

Touche	Etat
[5]	Lecture de tous les messages
[6]	Lecture du message d'accueil
[7]	Enregistrement du message d'accueil
[9]	Interruption de l'enregistrement Interruption de l'écoute
[0]	Désactivation du répondeur
[*]4	Effacement du message actuellement en cours de lecture
[*]5	Effacement de tous les messages
[*]6	Rétablissement d'un message d'accueil préenregistré (pendant la lecture du message d'accueil)
[*]#	Fin de l'utilisation à distance (ou dépose du combiné)

*1 Si vous appuyez sur cette touche dans les 5 premières secondes d'un message, le message précédent est lu.

Activation du répondeur à distance

Si le répondeur est désactivé, vous pouvez l'activer à distance.

- Composez votre numéro à partir d'un téléphone à numérotation par clavier.
- Laissez le téléphone sonner 15 fois.
 - Un bip prolongé retentit.
- Entrez votre code d'accès à distance dans les 10 secondes suivant le bip prolongé.
 - Le message d'accueil est lu.
 - Vous pouvez raccrocher ou entrer de nouveau votre code d'accès et commencer l'utilisation à distance (page 39).

Réglages du répondeur

Nombre de sonneries avant que l'appareil réponde à un appel

Vous pouvez modifier le nombre de sonneries émises par le téléphone "**Nbre sonneries**" avant que l'appareil réponde à un appel. Vous pouvez sélectionner 2 à 7 sonneries, ou "**Auto**". Le réglage par défaut est "**4 Sonneries**".

Répondeur

“Auto” : Le répondeur de l'appareil répond à la fin de la 2e sonnerie lorsque de nouveaux messages ont été enregistrés ou à la fin de la 5e sonnerie en l'absence de nouveaux messages. Si vous appelez votre téléphone de l'extérieur pour écouter les nouveaux messages (page 40), vous comprenez que vous n'avez aucun nouveau message lorsque le téléphone émet la 3e sonnerie. Vous pouvez alors raccrocher sans devoir payer l'appel.

- 1 **[#]2** (touche programmable du milieu)
[#]2 **[1]1**
- 2 **[+]** : Sélectionnez le réglage souhaité. →
[OK] → **[*]0**

Pour les abonnés au service de messagerie vocale

Pour utiliser la messagerie vocale et le répondeur correctement, tenez compte des conseils suivants :

- Pour utiliser le service de messagerie vocale (page 42) de votre fournisseur de services/compagnie de téléphone à la place du répondeur de l'appareil, désactivez le répondeur (page 37).
- Pour utiliser le répondeur de cet appareil à la place du service de messagerie vocale de votre fournisseur de services/compagnie de téléphone, contactez votre fournisseur pour désactiver ce service.

Si votre fournisseur de services/compagnie de téléphone ne peut pas le faire :

- Définissez le réglage “**Nbre sonneries**” de l'appareil de sorte que le répondeur réponde aux appels avant que le service de messagerie vocale de votre fournisseur de services/compagnie de téléphone ne le fasse. Il est nécessaire de vérifier le nombre de sonneries nécessaire pour activer le service de messagerie vocale de votre fournisseur de services/compagnie de téléphone avant de modifier ce réglage.
- Modifiez le nombre de sonneries du service de messagerie vocale de manière à ce que le répondeur puisse répondre l'appel en premier. Pour ce faire, contactez votre fournisseur de services/compagnie de téléphone.

Temps d'enregistrement de l'appelant

Vous pouvez modifier la durée d'enregistrement maximale du message autorisée pour chaque appelant. “3 minutes” est le réglage par défaut.

- 1 **[#]3** (touche programmable du milieu)
[#]3 **[0]5**
- 2 **[+]** : Sélectionnez le réglage souhaité. →
[OK] → **[*]0**

Sélection de “Rép. simple”

Vous pouvez sélectionner “Rép. simple” pour configurer l'appareil de manière à ce qu'il lise un message d'accueil à l'attention des appelants, mais qu'il n'enregistre pas les messages.

Sélectionnez “Rép. simple” à l'étape 2, “Temps d'enregistrement de l'appelant”, page 41.

Remarques :

- Lorsque vous sélectionnez “Rép. simple” :
 - Si vous n'enregistrez pas votre propre message, l'appareil lit le message d'accueil simple préenregistré invitant les appelants à rappeler ultérieurement.
 - Si vous utilisez votre propre message, enregistrez le message d'accueil simple invitant les appelants à rappeler ultérieurement (page 38).



Service de messagerie vocale

Service de messagerie vocale

La messagerie vocale est un service de répondeur automatique offert par votre fournisseur de services/compagnie de téléphone. Une fois que vous vous êtes abonné à ce service, la messagerie vocale de votre fournisseur de services/compagnie de téléphone répond aux appels lorsque vous êtes dans l'impossibilité de le faire ou lorsque la ligne est occupée. Les messages sont enregistrés par votre fournisseur de services/compagnie de téléphone, et non par votre téléphone.

Lorsque vous avez de nouveaux messages,  s'affiche sur le combiné, si un service de notification de message est disponible. Pour plus de détails sur ce service, veuillez contacter votre fournisseur de services/compagnie de téléphone.

Important :

- Si  reste affiché même après que vous ayez écouté les nouveaux messages, désactivez le service en maintenant la touche  appuyée pendant 2 secondes.
- Pour utiliser le service de messagerie vocale de votre fournisseur de services/compagnie de téléphone à la place du répondeur de l'appareil, désactivez le répondeur (page 37). Pour plus de détails, voir page 41. (KX-TG8061)

Intercommunication/Localisation

Intercommunication

Les appels d'intercommunication peuvent être passés entre différents combinés.

Remarques :

- Si vous recevez un appel extérieur pendant que vous êtes engagé dans un appel d'intercommunication, vous entendez 2 tonalités. Pour répondre à l'appel, appuyez sur la touche [↶], puis sur [↷].
- Lorsque vous recherchez le combiné, le combiné recherché émet un bip pendant 1 minute.

Effectuer un appel d'intercommunication

- 1 [M] (touche programmable du milieu) → [↶]
- 2 [↷] : Sélectionnez l'appareil souhaité. → **OK**
 - Pour arrêter l'appel, appuyez sur la touche [↶].
- 3 A la fin de la conversation, appuyez sur [↶].

Répondre à un appel d'intercommunication

- 1 Appuyez sur la touche [↷] pour répondre à l'appel.
- 2 A la fin de la conversation, appuyez sur [↶].

Localisation du combiné

Vous pouvez localiser un combiné déplacé en l'appelant.

- 1 **Base** : appuyez sur [↶].
 - Tous les combinés enregistrés émettent un bip pendant 1 minute.
- 2 Pour arrêter la localisation :
 - Base** : appuyez sur [↶].
 - Combiné** : appuyez sur [↶].

Transfert d'appels, conférences

Il est possible de transférer des appels extérieurs ou de réaliser une conférence avec un correspondant extérieur entre 2 combinés.

- 1 Pendant un appel extérieur, appuyez sur [↶] pour mettre l'appel en attente.
- 2 [↷] : Sélectionnez l'appareil souhaité. → **OK**
- 3 Attendez que le correspondant appelé réponde.
 - Si le correspondant appelé ne répond pas, appuyez sur la touche [↶] pour revenir à l'appel extérieur.
- 4 **Pour terminer le transfert** : Appuyez sur la touche [↶].
 - L'appel extérieur est transmis à l'appareil de destination.

Pour établir une conférence :

- [M] → [↷] : "Conférence" → **OK**
 - Pour quitter la conférence, appuyez sur la touche [↶]. Les 2 autres correspondants peuvent poursuivre la conversation.
 - Pour mettre en attente l'appel extérieur : [M] → [↷] : "Attente" → **OK**
- Pour reprendre la conférence :
- [M] → [↷] : "Conférence" → **OK**

Remarques :

- Si vous voulez revenir à l'appel extérieur après que le correspondant appelé a répondu, appuyez sur [↶].

Répondre à un appel transféré

Appuyez sur la touche [↷] pour répondre à l'appel.

Informations utiles

Entrée de caractères

Les touches de numérotation permettent d'entrer des caractères et des numéros. Plusieurs caractères sont attribués à chaque touche de numérotation. Les caractères pouvant être entrés dépendent du mode d'entrée de caractères (page 44).

- Appuyez sur [◀] ou [▶] pour déplacer le curseur vers la gauche ou la droite.
- Appuyez sur les touches de numérotation pour entrer des caractères et des numéros.
- Appuyez sur la touche **C** pour effacer le caractère ou le numéro mis en évidence par le curseur. Maintenez la touche **C** enfoncée pour supprimer tous les caractères ou numéros.
- Appuyez sur la touche **A** (A→a) pour basculer entre les majuscules et les minuscules.
- Pour entrer un autre caractère figurant sur la même touche de numérotation, appuyez sur la flèche [▶] pour placer le curseur au niveau de l'espace suivant, puis appuyez sur la touche de numérotation appropriée.
- Si vous n'appuyez sur aucune touche de numérotation dans les 5 secondes suivant la saisie d'un caractère, le caractère est fixé et le curseur se déplace vers l'espace suivant.

Modes d'entrée de caractères

Les modes de saisie de caractères disponibles sont Alphabet (ABC), Numérique (0-9), Grec (ABΓ), Etendu 1 (AAA), Etendu 2 (SSŠ) et Cyрилlique (AБB). En modes de saisie de caractères, à l'exception du mode Numérique, vous pouvez sélectionner le caractère à entrer en appuyant à plusieurs reprises sur une touche de numérotation.

Lorsque l'appareil affiche l'écran de saisie de caractères :

1/Al/2 → [↕] : Sélectionnez un mode d'entrée de caractères. → **OK**

Remarques :

- ◻ dans les tableaux suivants correspond à un seul espace.

Tableau des caractères de type alphabétique (ABC)

0 ◻	1 &'()	2 ABC	3 DEF	4 GHI	5 JKL	6 MNO	7 PQRS	8 TUV	9 WXYZ	#
◻ 0	& ' () * , - . / 1	A B C 2	D E F 3	G H I 4	J K L 5	M N O 6	P Q R S 7	T U V 8	W X Y Z 9	#
		a b c 2	d e f 3	g h i 4	j k l 5	m n o 6	p q r s 7	t u v 8	w x y z 9	

Tableau des entrées numériques (0-9)

0 ◻	1 &'()	2 ABC	3 DEF	4 GHI	5 JKL	6 MNO	7 PQRS	8 TUV	9 WXYZ	#
0	1	2	3	4	5	6	7	8	9	#

Tableau des caractères grecs (ABΓ)

0 ◻	1 &'()	2 ABC	3 DEF	4 GHI	5 JKL	6 MNO	7 PQRS	8 TUV	9 WXYZ	#
◻ 0	& ' () * , - . / 1	A B Γ 2	Δ E Z 3	H Θ I 4	K Λ M 5	N Ξ O 6	Π Ρ Σ 7	Τ Υ Φ 8	Χ Ψ Ω 9	#

Informations utiles

Tableau des caractères étendus 1 (AĀ)

0	1 &'()	2 ABC	3 DEF	4 GHI	5 JKL	6 MNO	7 PQRS	8 TUV	9 WXYZ	#
0	& ' () * , - . / 1	A Ā Á Â Ã Ä Å Æ B C Ç 2	D E Ę É Ê Ë Ě F 3	G Ğ H I Ī Ĳ 4	J K L 5	M N Ń O Ő Ó Ô Ö 6	P Q R S Ş ß 7	T U Ū Ú Ŭ Ü Ů V 8	W Ű X Y ŷ Z 9	#
		a á â ã ä å æ b c ç 2	d e ě é ê ë ě f 3	g ğ h i ĳ Ĳ 4	j k l 5	m n ñ o ő ó ô ö 6	p q r s ş ş ß 7	t u ū ú ŭ ü ů v 8	w ŵ x y ŷ z 9	

• Les caractères suivants sont utilisés tant pour les majuscules que pour les minuscules : ø Ŵ Ŷ

Tableau des caractères étendus 2 (SŠŠ)

0	1 &'()	2 ABC	3 DEF	4 GHI	5 JKL	6 MNO	7 PQRS	8 TUV	9 WXYZ	#
0	& ' () * , - . / 1	A Á Ā B C Č Ď ě 2	D Ď E É Ě ě F 3	G H I Í 4	J K L Ĺ Ľ Ļ 5	M N Ń Ň Ő Ó Ō Ő 6	P Q R Ř Ŕ Š Ś Š 7	T Ť U Ú Ů ů ú v 8	W X Y Ÿ Ź Ž 9	#
		a á â B b c Č ě 2	d ě e é ě ě f 3	g h i í 4	j k l Ĺ Ľ 5	m n Ń ň o ó ŏ ő 6	p q r Ř Ŕ š Ś š 7	t ť u ú ů ů ů v 8	w x y ŷ Ź ž 9	

• Les caractères suivants sont utilisés tant pour les majuscules que pour les minuscules :

Ą Ć Ĉ Ę Ł Ĺ Ľ Ń Ŕ Š Ŷ ŷ Ź Ž

Tableau des caractères cyrilliques (AБB)

0	1 &'()	2 ABC	3 DEF	4 GHI	5 JKL	6 MNO	7 PQRS	8 TUV	9 WXYZ	#
0	Г І І Є І І Ÿ	A Б В Г 2	Д Е Ж З 3	И Й К Л 4	М Н О П 5	Р С Т У 6	Ф Х Ц Ч 7	Ш Щ Ъ Ы 8	Ь Э Ю Я 9	#

Informations utiles

Messages d'erreur

Message affiché	Problème/solution
Base débranc. OU Pas de réseau Rebrancher adaptateur AC. OU Pas de réseau	<ul style="list-style-type: none"> Aucune communication n'est possible entre le combiné et la base. Rapprochez le combiné de la base et réessayez. Débranchez l'adaptateur secteur de la base afin de réinitialiser l'appareil. Reconnectez l'adaptateur et essayez à nouveau. Il est possible que l'enregistrement du combiné ait été annulé. Enregistrez à nouveau le combiné (page 33). Lorsque "Pas de réseau" s'affiche pendant une panne secteur, placez un combiné sur la base afin d'alimenter la base.
Vérif ligne tél	<ul style="list-style-type: none"> Le cordon téléphonique fourni n'est pas encore branché ou n'est pas branché correctement. Vérifiez les raccordements (page 10).
Erreur ^{*1}	<ul style="list-style-type: none"> Enregistrement trop court. Réessayez.
Echoué	<ul style="list-style-type: none"> Echec de la copie du répertoire (page 24). Vérifiez que l'autre combiné (le récepteur) est en mode veille et réessayez.
Non terminé	<ul style="list-style-type: none"> La mémoire du répertoire du récepteur est saturée. Effacez les entrées de répertoire indésirables de l'autre combiné (le récepteur) et réessayez.
Mémoire pleine	<ul style="list-style-type: none"> La mémoire du répertoire est saturée. Effacez les entrées indésirables (page 24). La mémoire des messages est saturée. Effacez les messages indésirables (page 38, 39).^{*1} La mémoire de la liste des appels interdits est saturée. Effacez les entrées indésirables (page 32).
Utiliser des piles rechargeable	<ul style="list-style-type: none"> Un type de batterie incorrect, par exemple des piles alcalines ou manganèse, a été inséré. Utilisez uniquement les piles rechargeables Ni-MH indiquées à la page 4, 7.
Premièrement souscrivez à Id. appelant	<ul style="list-style-type: none"> Ce message ne s'affiche pas une fois que vous avez reçu les informations sur l'appelant.

*1 KX-TG8061

Informations utiles**Dépannage**

Si vous continuez à rencontrer des difficultés après avoir suivi les instructions de cette section, débranchez l'adaptateur secteur de la base et éteignez le combiné, puis rebranchez l'adaptateur secteur de la base et rallumez le combiné.

Utilisation générale

Problème	Problème/solution
Le combiné ne s'allume pas même après l'installation de batteries chargées.	<ul style="list-style-type: none"> • Posez le combiné sur la base ou le chargeur pour allumer le combiné.
L'appareil ne fonctionne pas.	<ul style="list-style-type: none"> • Assurez-vous que les piles sont installées correctement (page 11). • Chargez complètement les piles (page 11). • Vérifiez les raccordements (page 10). • Débranchez l'adaptateur secteur de la base afin de réinitialiser l'appareil, puis éteignez le combiné. Rebranchez l'adaptateur secteur, rallumez le combiné et réessayez. • Le combiné n'a pas été enregistré sur la base. Enregistrez le combiné (page 33).
L'écran du combiné est vide ou noir.	<ul style="list-style-type: none"> • Le combiné se trouve en mode économiseur d'écran (page 15). Activez à nouveau l'écran du combiné en : <ul style="list-style-type: none"> – en appuyant sur [←] ou [→] pendant la communication. – appuyant sur la touche [☒] dans tous les autres cas. • "Charge DEL" est réglé sur "Non" pendant le rechargement. Modifiez le réglage (page 29). • Le combiné n'est pas allumé. Allumez-le (page 15).
Je n'entends pas de tonalité.	<ul style="list-style-type: none"> • Vérifiez que vous utilisez le cordon téléphonique fourni. Votre ancien cordon téléphonique peut présenter une configuration de fils différente. • L'adaptateur secteur ou le cordon téléphonique de la base n'est pas branché. Vérifiez les raccordements. • Débranchez la base du cordon téléphonique et branchez le cordon sur un téléphone qui fonctionne. Si ce téléphone fonctionne correctement, contactez notre personnel de service pour faire réparer l'appareil. Si ce téléphone ne fonctionne pas correctement, contactez votre fournisseur de services/compagnie de téléphone.



Paramètres programmables

Problème	Problème/solution
L'affichage est dans une langue que je ne connais pas.	<ul style="list-style-type: none"> • Modifiez la langue d'affichage (page 16).
Lors de la programmation, l'écran repasse en mode veille.	<ul style="list-style-type: none"> • Vous recevez un appel correspondant à une entrée de la liste des appels interdits. Patientez et réessayez plus tard.

Informations utiles

Problème	Problème/solution
Je ne peux pas activer le mode économie.	<ul style="list-style-type: none"> Vous ne pouvez pas activer le mode économie lorsque vous activez le mode répéteur "Oui". Si nécessaire, réglez le mode répéteur sur "Non" (page 33).
Je ne peux pas enregistrer un combiné sur une base.	<ul style="list-style-type: none"> Le nombre maximum de combinés (6) est déjà enregistré sur la base. Effacez les enregistrements des combinés non utilisés de la base (page 33). Vous avez entré un code PIN erroné. Si vous avez oublié votre code PIN, contactez un centre de services agréé.

Recharger les batteries

Problème	Problème/solution
Le combiné émet un bip et/ou  clignote.	<ul style="list-style-type: none"> Batterie faible. Chargez complètement les piles (page 11).
J'ai chargé complètement les piles, mais <ul style="list-style-type: none">  continue de clignoter ou la durée de fonctionnement semble plus courte. 	<ul style="list-style-type: none"> Nettoyez les pôles des piles (+, -) ainsi que les contacts de charge avec un tissu sec et chargez à nouveau les piles. Il est temps de remplacer les piles (page 11).

Appeler un correspondant/répondre à un appel, intercommunication

Problème	Problème/solution
 s'affiche.	<ul style="list-style-type: none"> Le combiné est trop loin de la base. Rapprochez-le. L'adaptateur secteur de la base est mal branché. Rebranchez l'adaptateur secteur à la base. Le combiné n'est pas enregistré sur la base. Enregistrez-le (page 33). L'activation du mode économique une touche réduit l'émission de la base en mode veille. Si nécessaire, désactivez le mode économique (page 16).
Des bruits parasites se font entendre, le son va et vient.	<ul style="list-style-type: none"> Vous utilisez le combiné ou la base dans une zone à hautes interférences électriques. Repositionnez la base et utilisez le combiné à distance des sources d'interférences. Rapprochez le combiné de la base. Si vous utilisez un service DSL/ADSL, il est recommandé de connecter un filtre DSL/ADSL entre la base et la prise de téléphone. Pour plus d'informations, contactez votre fournisseur DSL/ADSL. Débranchez l'adaptateur secteur de la base afin de réinitialiser l'appareil, puis éteignez le combiné. Rebranchez l'adaptateur secteur, rallumez le combiné et réessayez.
La qualité du son semble se dégrader.	<ul style="list-style-type: none"> Vous avez enregistré un combiné qui n'est pas un modèle recommandé (page 4). Vous bénéficierez de la qualité de son la plus claire possible uniquement si vous enregistrez le combiné recommandé.

Informations utiles

Problème	Problème/solution
Le combiné ne sonne pas.	<ul style="list-style-type: none"> Le volume de la sonnerie est coupé. Réglez le volume de la sonnerie (page 19). Le mode nuit est activé. Désactivez-la (page 31).
La base ne sonne pas.*1	<ul style="list-style-type: none"> Le volume de la sonnerie est coupé. Réglez le volume de la sonnerie (page 28).
Je ne peux pas effectuer un appel.	<ul style="list-style-type: none"> Le combiné est trop loin de la base. Rapprochez-le et réessayez. Un autre appareil est en cours d'utilisation. Patientez et réessayez plus tard. Un répondeur est en cours d'utilisation.*1 Patientez et réessayez plus tard. Vous avez composé des indicatifs téléphoniques interdits (page 32). Lorsque la fonction de verrouillage du clavier est activée. Désactivez-la (page 20).

*1 KX-TG8061

Identification des appels

Problème	Problème/solution
Les informations des appelants ne sont pas affichées.	<ul style="list-style-type: none"> Si votre appareil est connecté à un équipement téléphonique supplémentaire, débranchez l'appareil puis branchez-le directement dans la prise murale. Si vous utilisez un service DSL/ADSL, il est recommandé de connecter un filtre DSL/ADSL entre la base et la prise de téléphone. Pour plus d'informations, contactez votre fournisseur DSL/ADSL. Il est possible qu'un autre équipement téléphonique interfère avec cet appareil. Débranchez l'autre équipement et réessayez.
L'affichage des informations des appelants est lent.	<ul style="list-style-type: none"> Selon votre fournisseur de services/compagnie de téléphone, l'appareil peut afficher les informations des appelants au bout de la 2ème sonnerie ou davantage. Rapprochez le combiné de la base.
L'heure indiquée sur l'appareil s'est décalée.	<ul style="list-style-type: none"> Des informations d'heure incorrectes provenant de l'identification des appels entrants modifient l'heure. Paramétrez le réglage de l'heure sur "Manuel" (désactivé) (page 27).
Le nom enregistré dans le répertoire ne s'affiche pas en entier lors de la réception d'un appel externe.	<ul style="list-style-type: none"> Modifiez le nom dans l'entrée du répertoire afin qu'il tienne sur 1 ligne de texte (page 23).

Informations utiles

Répondeur (KX-TG8061)

Problème	Problème/solution
L'appareil n'enregistre pas les nouveaux messages.	<ul style="list-style-type: none"> Le répondeur est désactivé. Activez-le (page 37). La mémoire des messages est saturée. Effacez les messages indésirables (page 38). Le temps d'enregistrement est réglé sur "Rép. simple". Modifiez le réglage (page 41). Si votre message d'accueil personnel n'est pas correctement enregistré, les appelants ne pourront pas laisser de message. Enregistrez à nouveau votre propre message d'accueil (page 38). Si vous vous abonnez à un service de messagerie vocale, les messages sont enregistrés par votre fournisseur de services/compagnie de téléphone, et non par votre téléphone. Modifiez le réglage de nombre de sonneries de l'appareil ou contactez votre fournisseur de services/compagnie de téléphone (page 40).
Il n'est pas possible d'entendre correctement mon propre message d'accueil.	<ul style="list-style-type: none"> Enregistrez à nouveau votre propre message d'accueil (page 38).
Je ne parviens pas à accéder au répondeur.	<ul style="list-style-type: none"> Quelqu'un d'autre utilise l'appareil. Attendez que l'autre utilisateur ait terminé. Un correspondant est en train de laisser un message. Attendez que celui-ci ait terminé. Le combiné est trop loin de la base. Rapprochez-le.
Je ne parviens pas à accéder au répondeur à distance.	<ul style="list-style-type: none"> Le code d'accès à distance n'est pas défini. Définissez le code d'accès à distance (page 39). Vous ne composez pas le bon code d'accès à distance. Si vous avez oublié votre code d'accès à distance, entrez le paramètre du code d'accès à distance afin de vérifier votre code actuel (page 39). Appuyez fermement sur chaque touche. Le répondeur est désactivé. Activez-le (page 40).

Dommages dus à un liquide

Problème	Problème/solution
Un liquide ou autre forme d'humidité a pénétré dans le combiné/la base.	<ul style="list-style-type: none"> Débranchez l'adaptateur secteur et le cordon d'alimentation de la base. Retirez les piles du combiné et laissez sécher pendant 3 jours au minimum. Une fois que le combiné/la base sont entièrement secs, rebranchez l'adaptateur secteur et le cordon téléphonique. Insérez les piles et chargez-les complètement avant utilisation. Si l'appareil ne fonctionne pas correctement, contactez un centre de services agréé.

Attention :

- Pour éviter des dommages définitifs, n'utilisez pas un four micro-ondes pour accélérer le processus de séchage.

Informations utiles

Montage mural

Remarques :

- Assurez-vous que le mur et la méthode de fixation sont suffisamment solides pour supporter le poids de l'unité.

■ Base (KX-TG8051/KX-TG8052)

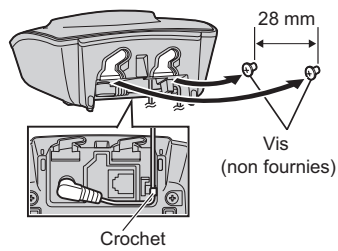

■ Base (KX-TG8061)

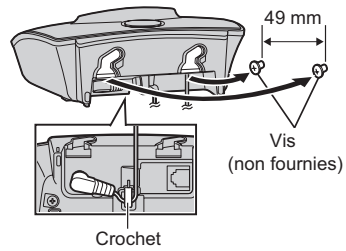

■ Chargeur

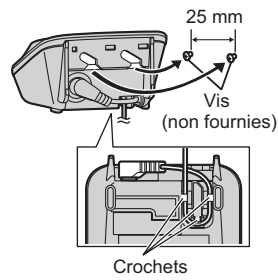

Index

Index

- A** Affichage
 Contraste : 29
 Couleur : 29
 Langue : 16
 Mode d'affichage : 17
 Papier peint : 29
 Rétroéclairage de l'écran ACL : 29
 Alarme : 30
 Appeler un correspondant : 18
 Appels manqués : 35
- B** Bips de touche : 29
- C** Catégorie : 23, 35
 Clip ceinture : 17
 Code de commande direct : 26
 Code PIN : 32
 Combiné
 Annulation de l'enregistrement : 33
 Enregistrement : 33
 Localisation : 43
 Nom : 31
 Combinés supplémentaires : 33
 Conférences : 43
 Confidentialité des appels : 29
- D** Date et heure : 16
 Dépannage : 47
 Désactivation du micro : 19
- E** Egaliseur : 19
- H** Haut-parleur : 18
- I** Identification des appels en attente : 19
 Intercommunication : 43
 Interdiction d'appels entrants : 31
- L** Langue des consignes vocales : 16
 Liste des appelants : 35
- M** Messagerie vocale : 42
 Messages d'erreur : 46
 Mise en attente : 19
 Mise sous/hors tension : 15
 Mode économique : 16
 Mode nuit : 30
 Modification de la liste des appelants : 36
 Montage mural : 51
- N** Numéro abrégé : 24
 Numérotation en chaîne : 24
- P** Panne de courant (opération d'alimentation de secours) : 20
 Partage d'appels : 20
 Pause : 18
 Piles : 11
- R** Prise de ligne automatique : 18
 Réglage de l'heure : 27
 Renumérotation : 18
 Répertoire : 23
 Répéteur : 33
 Répondeur : 37
 Activation/désactivation : 37, 39, 40
 Code d'accès à distance : 39
 Ecoute des messages : 38, 40
 Effacement des messages : 38, 39, 40
 Filtrage des appels : 37
 Liste des messages : 38
 Message d'accueil : 37
 Message uniquement d'accueil : 41
 Nombre de sonneries : 40
 Temps d'enregistrement : 41
 Utilisation à distance : 39
 Répondre à un appel : 18
 Restriction d'appel : 32
 "R" (rappel)/clignotement : 19
- S** Saisie de caractères : 44
 Service d'identification des appels : 35
 Signal d'appel : 19
- T** Tonalité de la sonnerie : 28, 35
 Transfert d'appels : 43
 Type de commande : 13
- V** Verrouillage du clavier : 20
 Volume
 Ecouteur : 18
 Haut-parleur : 18
 Sonnerie (base) : 28
 Sonnerie (combiné) : 19, 28



Notes

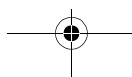
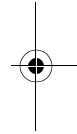
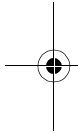

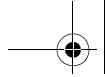

Notes

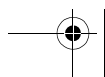
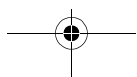
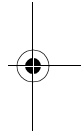
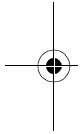



Notes

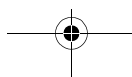
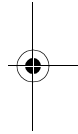
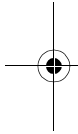

Service après-vente:

Pour de plus amples informations concernant : service, garantie, réparations ou pour des questions à notre centre service support, veuillez contacter :

John Lay Electronics AG

Service Centre & Support

Littauerboden 1

CH - 6014 Lucerne

Support - Hotline 0900 809 809 (CHF 2.15/min. dès la deuxième minute depuis le réseau fixe)

Du lundi au vendredi de 8h à 12h et de 13h à 17h

www.panasonic.ch

CE0470

Service des ventes :

John Lay Electronics AG

Littauerboden 1

CH-6014 Lucerne

Suisse

www.panasonic.ch

Panasonic System Networks Co., Ltd.

1-62, 4-chome, Minoshima, Hakata-ku, Fukuoka 812-8531, Japan

© Panasonic System Networks Co., Ltd. 2011



TG8051SL

PNQX3311ZA TC0411YK0 (A)

SL-1/3