

# Panasonic

Telephone sans fil

MODELE NO. **KX-T9000BS**

EASA-PHONE

## Mode d'emploi



**Chargez l'accumulateur pendant 15 heures environ avant d'utiliser votre téléphone pour la première fois.**

Lisez attentivement ce mode d'emploi avant d'utiliser votre appareil.

## Introduction

Nous vous remercions d'avoir porté votre choix sur un téléphone sans fil Panasonic.

Le KX-T9000BS offre les particularités suivantes:

### **Combiné portable au format de poche Panasonic**

Il se range facilement dans la poche de votre chemise et il suffit de le déplier pour le positionner en regard de l'oreille et de la bouche.

### **Interphone avec appel bilatéral**

Le combiné et la base peuvent faire office d'interphone. La personne qui reçoit un appel qui vous est destiné peut ainsi vous communiquer l'identité de votre correspondant avant de vous transférer l'appel.

### **Numérotation automatique**

Permet de composer automatiquement jusqu'à 10 numéros de téléphone.

### **Rappel d'un numéro sauvegardé**

Permet de mémoriser temporairement un numéro de téléphone occupé, destiné à être rappelé ultérieurement.

### **Fonction bloc-notes**

Permet d'enregistrer un numéro en mémoire pendant une conversation téléphonique.

### **Commutation tonalités/impulsions**

Permet de passer momentanément de la numérotation par impulsions à la numérotation par tonalités.

### **Code de sécurité à encodage numérique**

Empêche toute personne non autorisée, branchée sur la même fréquence, d'utiliser votre téléphone sans fil.

### **Deux accumulateurs rechargeables**

Vous pouvez ainsi remplacer facilement l'accumulateur du combiné par celui de la base, chargé en permanence par le secteur.

## Précautions

Avant d'utiliser votre téléphone pour la première fois, insérez un accumulateur dans le combiné portable, puis chargez-le en laissant le combiné sur la base pendant 15 heures environ.

Pour un rendement optimal, placez l'antenne de la base en position verticale.

Évitez de courber exagérément l'antenne en caoutchouc car vous risqueriez de l'endommager irrémédiablement.

Ne placez pas l'appareil à proximité d'autres appareils électriques ou dans des endroits mal dégagés car vous risqueriez de provoquer des interférences ou de réduire la portée de votre téléphone sans fil.

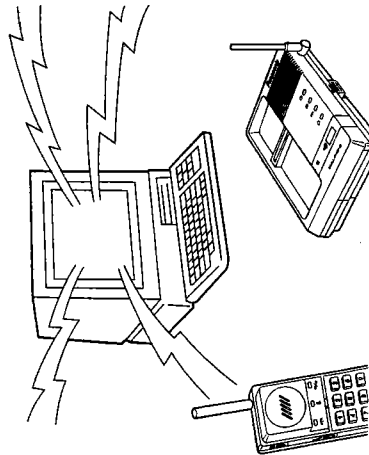
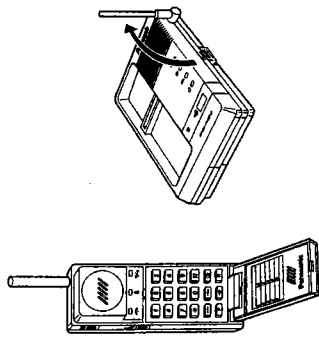
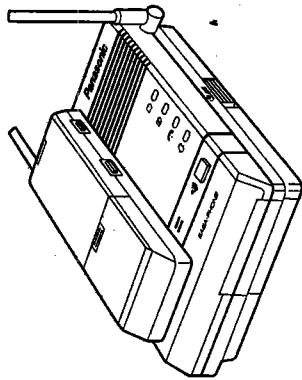

# Table des matières

Introduction .....	1	Verrouillage du pavé numérique .....	25
Précautions .....	2	Annulation de l'appel direct/déverrouillage du pavé numérique .....	27
Disposition des commandes .....	5	<b>Appel bilatéral</b> .....	28
<b>Préparation</b> .....	7	Appel de la base vers le combiné portable .....	28
Raccordement .....	7	Appel du combiné portable vers la base .....	28
Mise en place des accumulateurs .....	9	<b>Transfert d'un appel entrant</b> .....	29
<b>Charge de l'accumulateur du combiné</b> .....	11	Transfert d'un appel de la base vers le combiné portable .....	29
Procédure rapide .....	12	Transfert d'un appel du combiné portable vers la base .....	31
<b>Appel d'un correspondant</b> .....	13	<b>Fonction bloc-notes</b> .....	33
Prolongation de la durée de la conversation .....	14	Mise en mémoire du numéro d'appel .....	33
Renumérotation .....	15	<b>Autres particularités</b> .....	35
<b>Réception d'un appel</b> .....	16	Touche de tonalité (✳) .....	35
Réglage du volume de la sonnerie de la base .....	16	Silencieux (⊗) .....	35
<b>Numérotation automatique</b> .....	17	Touche de pause (●) .....	36
Mise en mémoire des numéros de téléphone dans le composeur automatique .....	17	Touche Recall (R) .....	36
Contrôle d'un numéro en mémoire .....	19	Programmation du volume de la sonnerie du combiné portable .....	37
Effacement d'un numéro en mémoire .....	19	Activation/désactivation de la tonalité des touches .....	39
Numérotation .....	20	Effacement de tous les numéros de téléphone en mémoire .....	41
<b>Rappel d'un numéro sauvegardé</b> .....	21	Mise en place de l'agrafe de poche .....	43
Sauvegarde d'un numéro sous la touche de renumérotation .....	21	Guide de dépiستage des anomalies .....	44
Numérotation .....	22	Description des interrupteurs DIP .....	45
<b>Appel direct</b> .....	23	Conseils de sécurité .....	46
Enregistrement d'un numéro d'appel direct .....	23		
Numérotation .....	24		

# Disposition des commandes

## Combiné portable

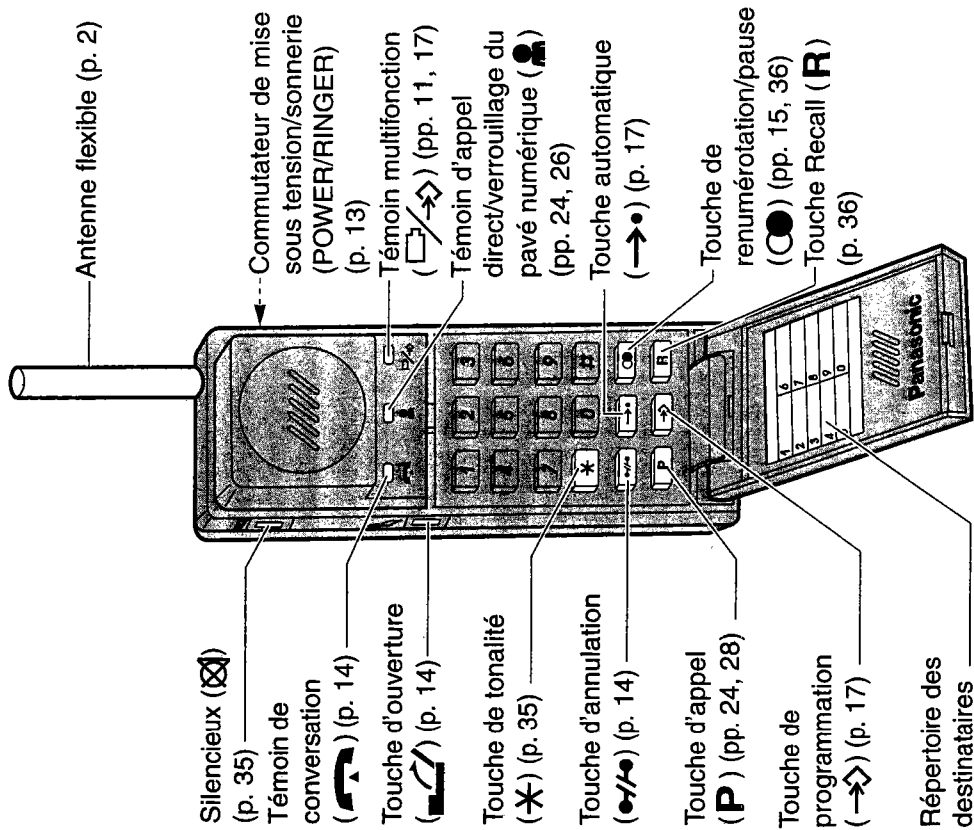

## Base

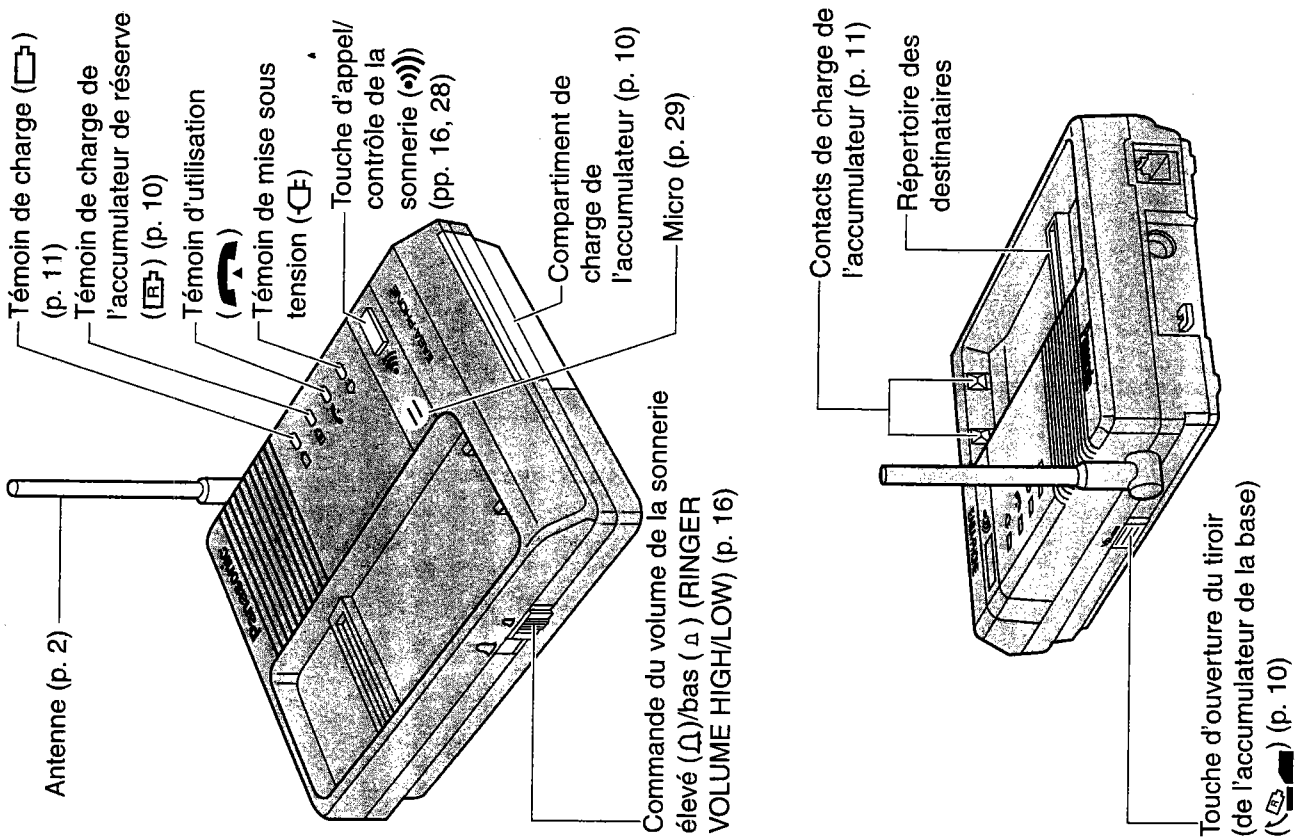

# Préparation

## Raccordement

Raccordez l'appareil à la ligne téléphonique et à l'adaptateur secteur.  
Utilisez exclusivement l'adaptateur secteur Panasonic KX-A11BS.

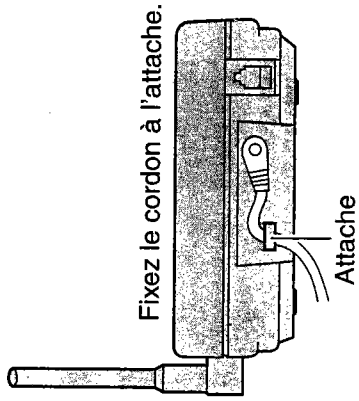
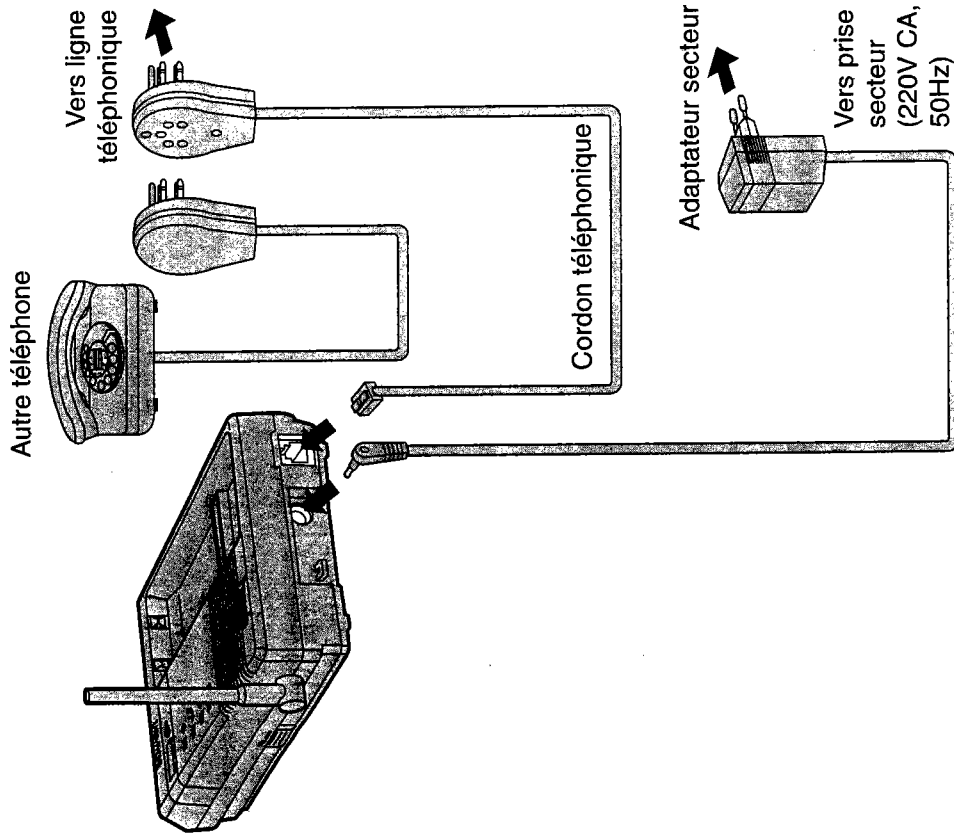

### Remarque:

Comme il est impossible d'utiliser cet appareil en cas de panne de secteur, nous vous recommandons de raccorder un téléphone de réserve sur la même ligne.

### Accessoires

Cordon téléphonique .....un

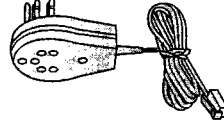

Adaptateur secteur .....un

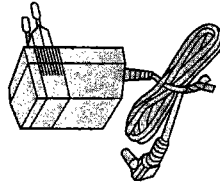

Accumulateurs .....deux



Agrafe de poche .....une

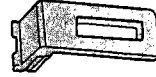

## Mise en place des accumulateurs

Votre appareil est livré avec deux accumulateurs rechargeables. L'un permet l'utilisation normale du combiné portable tandis que l'autre, chargé en permanence dans la base, sert d'accumulateur de réserve.

Quand l'accumulateur du combiné portable est déchargé, remplacez-le par l'accumulateur de réserve, qui est alors complètement chargé. De cette façon, vous pouvez utiliser le combiné portable en permanence. (Voir page 12.)

### Mise en place de l'accumulateur du combiné portable

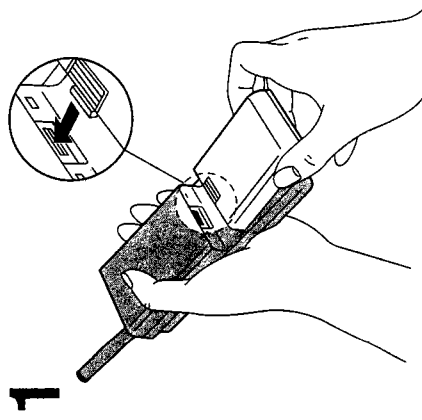

Adaptez l'ergot de l'accumulateur dans l'encoche du combiné portable.

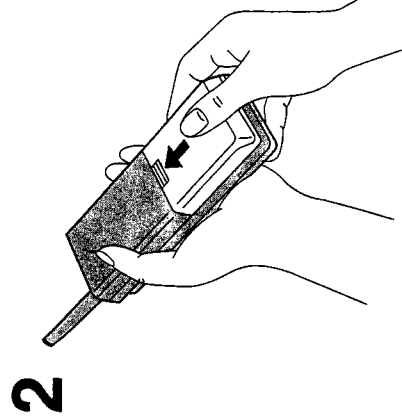

Faites glisser l'accumulateur vers le haut en appuyant dessus jusqu'à ce que vous entendiez un déclic.

## Mise en place de l'accumulateur de la base

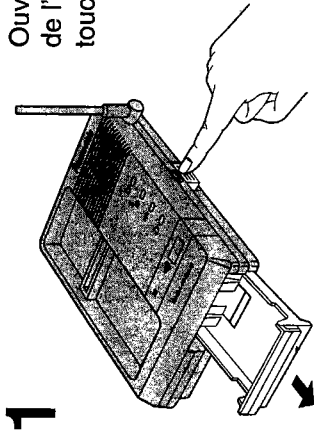

Ouvrez le compartiment de charge de l'accumulateur en appuyant sur la touche d'ouverture (  ).

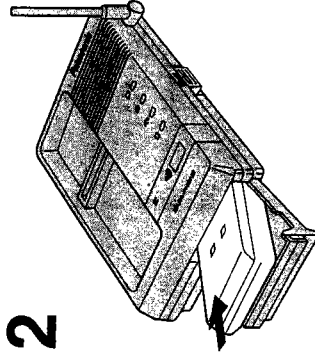

Insérez l'accumulateur dans le bon sens, de la manière indiquée sur l'étiquette apposée à l'intérieur du compartiment.

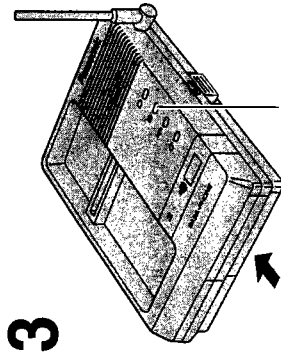

Fermez le compartiment de charge de l'accumulateur.

Le témoin de charge de l'accumulateur de réserve (  ) s'allume.

Témoin de charge de l'accumulateur de réserve

### Remarques:

- L'accumulateur de réserve est chargé en permanence dans la base quand l'adaptateur secteur est branché sur une prise secteur. Il est toutefois impossible de la surcharger.

# Charge de l'accumulateur du combiné

Le combiné portable est alimenté par un accumulateur rechargeable que vous devez charger pendant 15 heures environ avant d'utiliser votre appareil pour la première fois.

Quand le témoin multifonction (  ) clignote, posez le combiné portable sur son support de façon à charger son accumulateur.

Laissez le combiné sur son support pendant 15 heures environ.

Quand vous reposez le combiné portable sur son support pour charger l'accumulateur, le témoin de charge (  ) s'allume.

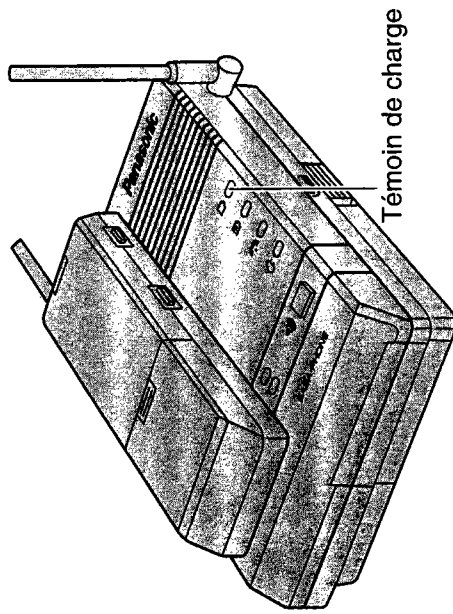

## Remarques:

- Pour gagner du temps, vous pouvez remplacer l'accumulateur du combiné par celui qui se trouve dans le tiroir de la base (voir page 12).
- Vous pouvez utiliser le combiné pendant quelques instants avant que les 15 heures de charge soient écoulées ou si le témoin multifonction (  ) clignote. Veillez cependant à replacer le combiné sur son support dès que vous ne l'utilisez plus pour que l'accumulateur continue à se charger.
- Une fois par mois, nettoyez les contacts de charge de l'accumulateur avec un linge doux sinon l'accumulateur risque de ne plus se charger correctement.

# Procédure rapide

Si vous n'avez pas le temps de charger l'accumulateur du combiné, vous pouvez le remplacer par celui de la base.

- 1 Placez le commutateur de mise sous tension/sonnerie (POWER/RINGER) du combiné portable sur la position d'arrêt (O) pour éviter de perdre le numéro en mémoire.

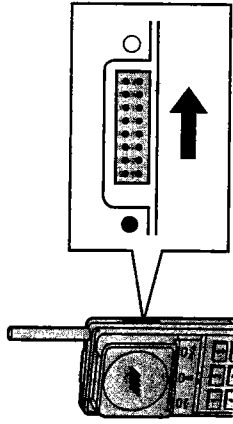

- 2 Remplacez l'accumulateur du combiné portable par celui de la base en procédant de la manière illustrée.

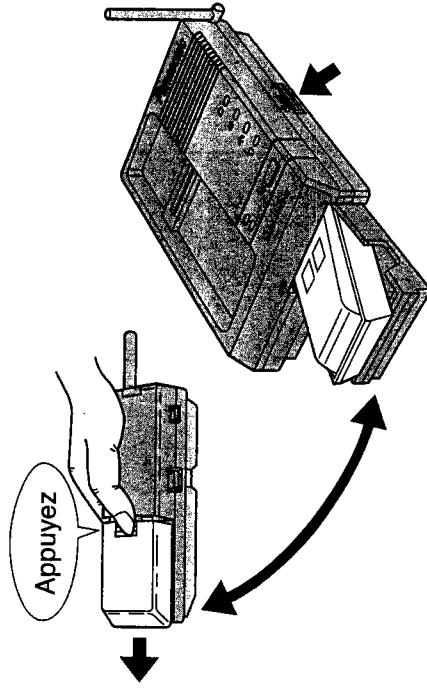

## Remarques:

- Remplacez l'accumulateur du combiné par celui de la base dans les 5 minutes qui suivent son retrait sinon vous risquez de perdre les informations en mémoire.
- Si le témoin multifonction (  ) clignote après quelques appels seulement même si vous venez de charger l'accumulateur pendant 15 heures, remplacez l'accumulateur par un accumulateur neuf (KX-A39). N'oubliez pas de le charger pendant 15 heures avant de l'utiliser pour la première fois.

# Appel d'un correspondant

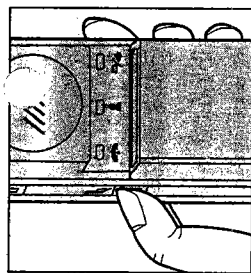
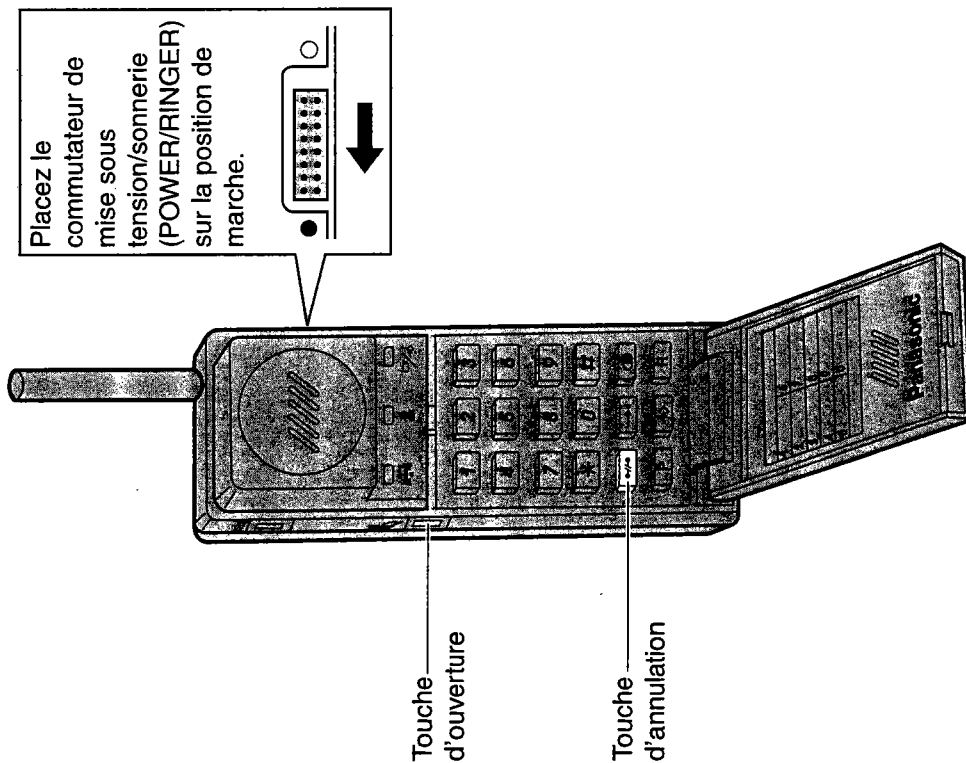

1

Ouvrez le combiné portable en appuyant sur la touche d'ouverture (  ).

Le témoin de conversation (  ) du combiné cesse de clignoter pour briller.

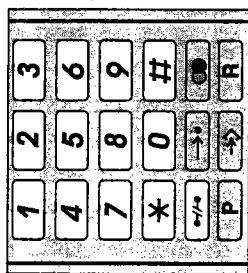

2

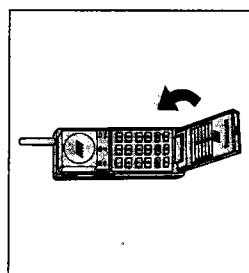

Composez le numéro d'appel de votre correspondant.

Si vous commettez une erreur, appuyez sur la touche d'annulation (  ) puis composez à nouveau le numéro d'appel.



3

Lorsque la conversation est terminée, fermez le combiné portable.

Le témoin de conversation du combiné (  ) et le témoin d'utilisation de la base (  ) s'éteignent.

## Prolongation de la durée de la conversation

Au-delà de 15 minutes de conversation, une tonalité d'alarme retentit pour signaler que l'appareil mettra automatiquement fin à l'appel. Pour prolonger la durée de la conversation, appuyez sur une touche de numérotation quelconque. Vous pouvez ainsi prolonger votre conversation de 15 minutes.



## Renumérotation

Vous pouvez rappeler le dernier numéro composé (30 chiffres maximum) à l'aide de la touche de renumérotation (☎).

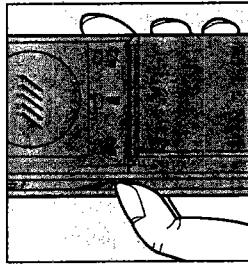

1

Ouvrez le combiné portable en appuyant sur la touche d'ouverture (☎).

Le témoin de conversation (☎) du combiné cesse de clignoter pour briller.

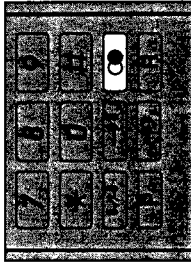

2

Appuyez sur la touche de renumérotation (☎).

L'appareil rappelle automatiquement le dernier numéro composé.

### Remarque:

– Chaque fois que vous composez un nouveau numéro, celui-ci remplace automatiquement le dernier numéro mémorisé sous la touche de renumérotation.

## Réception d'un appel

Assurez-vous que le commutateur de mise sous tension/sonnerie (POWER/RINGER) du combiné portable se trouve sur la position de marche (●).

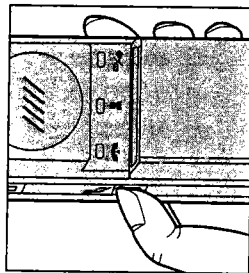

1

Quand le téléphone sonne, ouvrez le combiné portable et répondez à l'appel.

Le témoin de conversation (☎) du combiné cesse de clignoter pour briller.

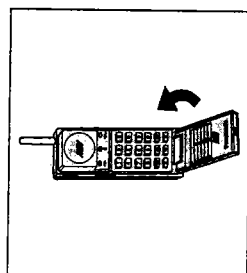

2

Lorsque la conversation est terminée, refermez le combiné portable.

Le témoin de conversation (☎) s'éteint.

### Remarque:

– Pour que la réception de l'appel soit optimale, dressez l'antenne de la base en position verticale.

## Réglage du volume de la sonnerie de la base

La commande du volume de la sonnerie se trouve sur la face latérale de la base. Réglez-la sur le niveau adéquat.

Lorsque le combiné repose sur son support, son niveau sonore dépend de celui de la base. Pour le contrôler, appuyez sur la touche de contrôle de la sonnerie (☎) quand le combiné repose sur son support.

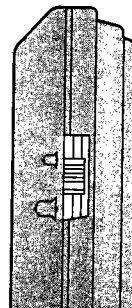

# Numérotation automatique

Cet appareil vous permet d'enregistrer en mémoire jusqu'à 10 numéros de téléphone fréquemment utilisés puis de composer automatiquement l'un d'entre eux en appuyant simplement sur la touche automatique (→●) suivie d'une touche de numérotation.

## Mise en mémoire des numéros de téléphone dans le composeur automatique

Chaque touche de numérotation (0 à 9) vous permet de mémoriser un numéro de 20 chiffres maximum en vue de la numérotation automatique.

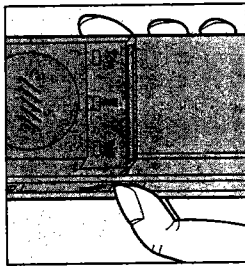

1

Ouvrez le combiné portable en appuyant sur la touche d'ouverture (↵).

Le témoin de conversation (☎) du combiné cesse de clignoter pour briller.

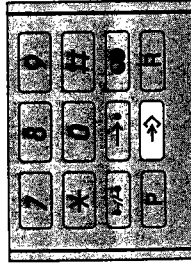

2

Appuyez sur la touche de programmation (→◇).

Le témoin multifonction (☎/→◇) s'allume pour signaler que l'appareil est en mode de programmation.

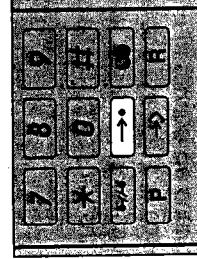

3

Appuyez sur la touche automatique (→●).

4

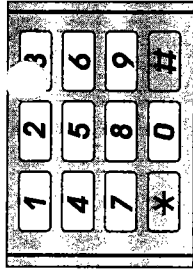

Appuyez sur n'importe quelle touche de numérotation comprise entre 0 et 9.

Le témoin multifonction (☎/→◇) s'éteint.

5

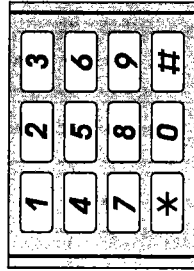

Composez le numéro de téléphone que vous souhaitez mémoriser en veillant à ce qu'il ne compte pas plus de 20 chiffres.

Le numéro est mémorisé sous la touche de numérotation sélectionnée au point 4.

Le témoin multifonction (☎/→◇) clignote chaque fois que vous appuyez sur une touche de numérotation.

Pour mémoriser d'autres numéros de téléphone, recommencez la procédure des points 3 à 5.

6

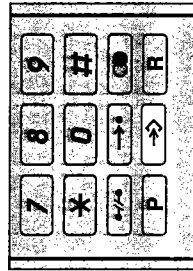

Appuyez sur la touche de programmation (→◇) pour quitter ce mode.

### Remarque:

- Si vous n'appuyez sur aucune touche de numérotation pendant 30 secondes, vous annulez automatiquement le mode de programmation. Vous devez alors recommencer la mise en mémoire à partir du point 1 de la page 17.

## Contrôle d'un numéro en mémoire

Quand vous introduisez à nouveau le même numéro d'appel sous la même touche de numérotation, l'appareil émet un ou deux signaux sonores.

### Deux signaux sonores:

Le nouveau numéro mémorisé est identique à l'ancien.

### Un signal sonore:

Le numéro que vous venez de mémoriser est différent de l'ancien numéro.

Mémorisez le numéro correct.

## Effacement d'un numéro en mémoire

1. Appuyez sur la touche de programmation (→↔).  
Le témoin multifonction (☐/↔) s'allume.
2. Appuyez sur la touche automatique (→●).
3. Appuyez sur la touche de numérotation sous laquelle est mémorisé le numéro de téléphone que vous souhaitez effacer.  
Le témoin multifonction (☐/↔) s'éteint.
4. Appuyez sur la touche d'annulation (●/←).
5. Appuyez sur la touche de programmation (→↔) pour quitter ce mode.

## Numérotation

Avant d'utiliser la fonction de numérotation automatique, vous devez enregistrer les numéros d'appel en mémoire (voir page 17).

1

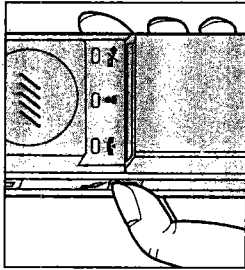

Ouvrez le combiné portable en appuyant sur la touche d'ouverture (☐/↔).

Le témoin de conversation (☐/↔) cesse de clignoter pour briller.

2

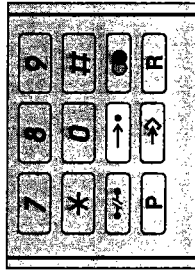

Appuyez sur la touche automatique (→●).

3

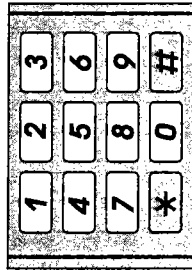

Appuyez sur la touche de numérotation (comprise entre 0 et 9) sous laquelle est mémorisé le numéro d'appel que vous souhaitez composer.

L'appareil compose automatiquement le numéro mémorisé.

4

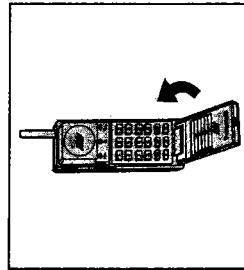

En fin de conversation, refermez le combiné portable.

# Rappel d'un numéro sauvegardé

Pendant que vous parlez dans le combiné portable, vous pouvez mémoriser, sous la touche de renumérotation, le numéro de téléphone que vous venez de composer. Vous pouvez ensuite rappeler ce numéro à tout moment, même après avoir appelé un autre correspondant.

## Sauvegarde d'un numéro sous la touche de renumérotation

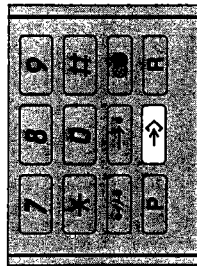

1 Appuyez sur la touche de programmation (→) pour accéder au mode de programmation au cours de la conversation.

Le témoin multifonction (☐/→) s'allume.

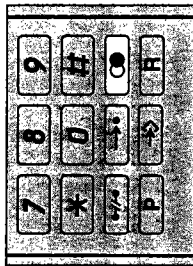

2 Appuyez sur la touche de renumérotation (●).

Le témoin multifonction (☐/→) s'éteint.

Le numéro que vous venez de composer est automatiquement sauvegardé.

# Numérotation

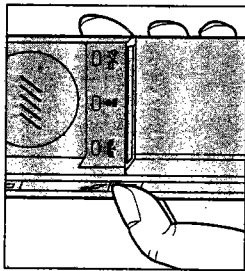

1 Ouvrez le combiné portable en appuyant sur la touche d'ouverture (☐/→).

Le témoin de conversation (☐/→) cesse de clignoter pour briller.

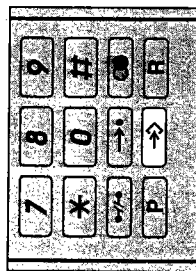

2 Appuyez sur la touche de programmation (→).

Le témoin multifonction (☐/→) s'allume.

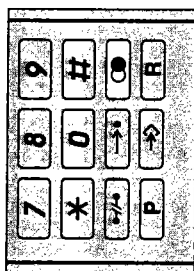

3 Appuyez sur la touche de renumérotation (●).

Le témoin multifonction (☐/→) s'éteint.

L'appareil compose automatiquement le numéro sauvegardé sous la touche de renumérotation.

### Remarque:

- Un numéro de 30 chiffres maximum peut être sauvegardé sous la touche de renumérotation et conservé jusqu'à ce qu'il soit remplacé par un autre numéro.

# Verrouillage du pavé numérique

Le verrouillage du pavé numérique empêche toute personne non autorisée de composer un numéro d'appel sur votre appareil.

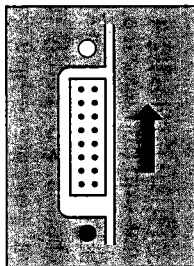

1

Placez le commutateur de mise sous tension/sonnerie (POWER/RINGER) du combiné portable sur la position d'arrêt (O).

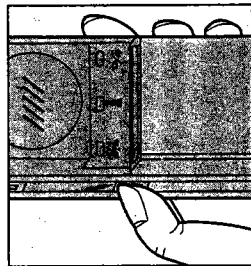

2

Ouvrez le combiné portable en appuyant sur la touche d'ouverture (↗).

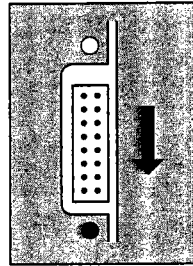

3

Placez le commutateur de mise sous tension/sonnerie (POWER/RINGER) sur la position de marche (●).

Le témoin multifonction (☐/↔) clignote.

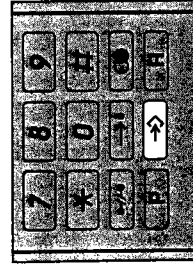

4

Appuyez sur la touche de programmation (↔↔).  
Le témoin multifonction (☐/↔) s'allume pour signaler que l'appareil est en mode de programmation.

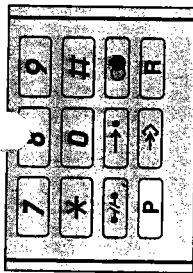

5

Appuyez sur la touche d'appel (P).  
Le témoin multifonction (☐/↔) s'éteint.

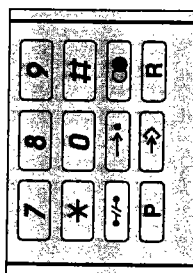

6

Appuyez sur la touche d'annulation (●/●).

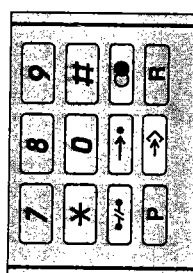

7

Appuyez sur la touche de programmation (↔↔) pour quitter ce mode.

Le témoin de verrouillage du pavé numérique (●) clignote pour signaler qu'il est impossible de composer un numéro d'appel sur cet appareil.

## Remarque:

- L'appareil demeure en mode de verrouillage du pavé numérique jusqu'à ce que vous l'annuliez (voir page 27).

## Appel direct

Le mode d'appel direct vous permet d'enregistrer un numéro de téléphone puis de le composer automatiquement en appuyant sur n'importe quelle touche de numérotation. Quand ce mode est en vigueur, il est impossible de composer un autre numéro d'appel. Ce mode permet à n'importe quel enfant d'appeler le numéro ainsi programmé.

### Enregistrement d'un numéro d'appel direct

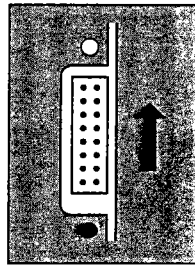

1

Placez le commutateur de mise sous tension/sonnerie (POWER/RINGER) du combiné portable sur la position d'arrêt (O).

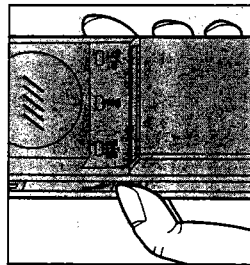

2

Ouvrez le combiné portable en appuyant sur la touche d'ouverture .

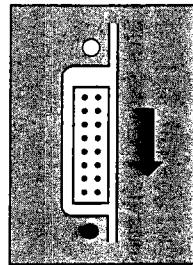



3

Placez le commutateur de mise sous tension/sonnerie (POWER/RINGER) sur la position de marche (●).

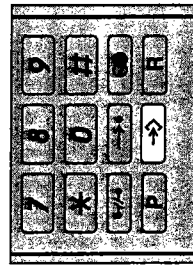
Le témoin multifonction  clignote.



4

Appuyez sur la touche de programmation ().  
Le témoin multifonction () s'allume pour signaler que l'appareil est en mode de programmation.

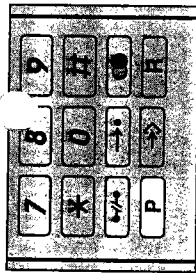

5

Appuyez sur la touche d'appel (P).  
Le témoin multifonction () s'éteint.

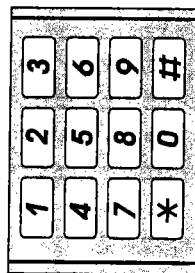

6

Composez le numéro de téléphone (30 chiffres maximum) que vous souhaitez mémoriser.

Chaque fois que vous appuyez sur une touche de numérotation, le témoin multifonction () clignote.

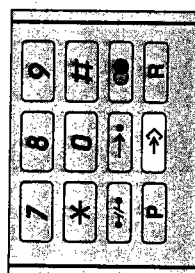

7

Appuyez sur la touche de programmation () pour quitter ce mode.

Le témoin d'appel direct () s'allume pour signaler que l'appareil est en mode d'appel direct.

### Remarque:

- L'appareil demeure en mode d'appel direct jusqu'à ce que vous l'annuliez (voir page 27).

## Numérotation

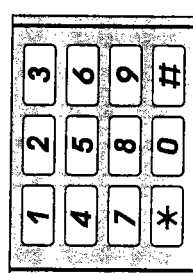

Ouvrez le combiné portable, puis appuyez sur une touche de numérotation.

L'appareil compose automatiquement le numéro d'appel direct.

# Annulation de l'appel direct/déverrouillage du pavé numérique

1. Placez le commutateur de mise sous tension/sonnerie (POWER/RINGER) du combiné portable sur la position d'arrêt (O).
2. Ouvrez le combiné portable en appuyant sur la touche d'ouverture (🔓).
3. Placez le commutateur de mise sous tension/sonnerie (POWER/RINGER) sur la position de marche (●).  
Le témoin multifonction (🔓/→) clignote.
4. Appuyez sur la touche de programmation (→↔).  
Le témoin multifonction (🔓/→) s'allume pour signaler que l'appareil est en mode de programmation.
5. Appuyez deux fois sur la touche d'appel (P).  
Le témoin multifonction (🔓/→) s'éteint.
6. Appuyez sur la touche de programmation (→↔).  
Le témoin d'appel direct/verrouillage du pavé numérique (🔒) s'éteint.  
L'appareil annule ensuite le mode d'appel direct et déverrouille le pavé numérique.

# Appel bilatéral

Cet appareil permet de passer des appels bilatéraux entre la base et le combiné portable.

## Appel de la base vers le combiné portable

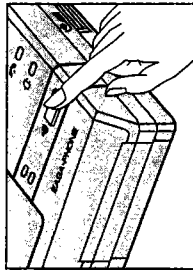

Appuyez sur la touche d'appel (P) de la base pour appeler l'utilisateur du combiné portable.

Le combiné portable émet un signal sonore.

Il est impossible d'appeler le combiné lorsque ce dernier répond à un appel entrant.

## Appel du combiné portable vers la base

1

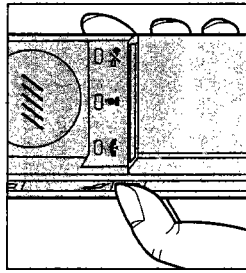

Ouvrez le combiné portable en appuyant sur la touche d'ouverture (🔓).

Le témoin de conversation (🔒) du combiné cesse de clignoter pour briller.

2

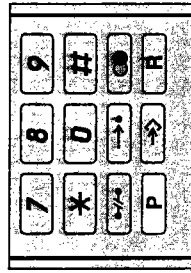

Appuyez sur la touche d'appel (P) du combiné portable pour appeler l'utilisateur de la base.

La base émet un signal sonore.

## Transfert d'un appel entrant

Le transfert est possible uniquement si vous raccordez un autre téléphone sur la même ligne que la base. Lorsque vous appuyez sur la touche d'appel pour transférer un appel, le mode interphone peut être établi pendant 60 secondes.

## Transfert d'un appel de la base vers le combiné portable

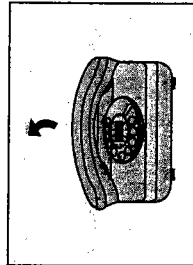

1

**Base:**

Lorsque la sonnerie retentit, répondez en décrochant le combiné du téléphone raccordé à la même ligne que la base.

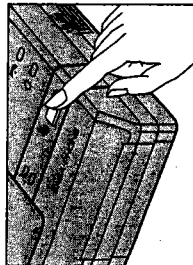

2

**Base:**

Appuyez sur la touche d'appel (☎) de la base pour appeler l'utilisateur du combiné portable.

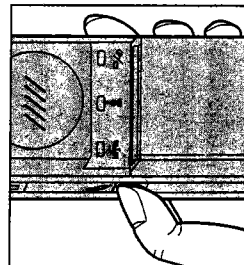

3

**Combiné portable:**

Ouvrez le combiné portable pour répondre à l'appel émis par la base et parlez à votre interlocuteur.

L'appareil demeure en mode interphone pendant 60 secondes.

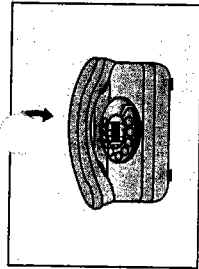

4

**Base:**

Dès que l'utilisateur du combiné portable a répondu à l'appel, raccrochez le combiné du téléphone.

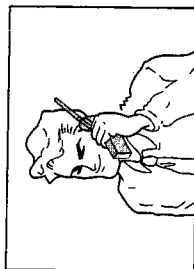

5

**Combiné portable:**

Lorsque le témoin de conversation (☎) s'allume, répondez à l'appel entrant.



## Transfert d'un appel du combiné portable vers la base

1

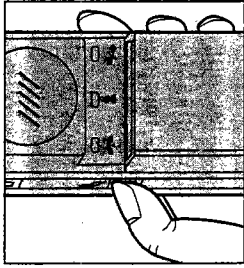

**Combiné portable:**

Lorsque la sonnerie retentit, ouvrez le combiné portable et répondez à l'appel.

2

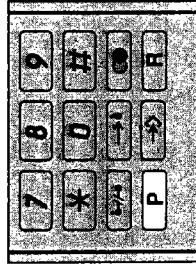

**Combiné portable:**

Appuyez sur la touche d'appel (P) pour appeler l'utilisateur de la base. L'appel extérieur est alors mis en attente.

Si l'utilisateur de la base ne répond pas à l'appel, appuyez sur la touche d'appel (P) pour rétablir la communication avec le correspondant extérieur.

3

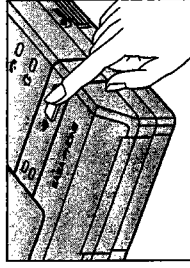

**Base:**

Lorsque le signal sonore retentit, appuyez sur la touche d'appel (P) pour répondre à l'appel émis par le combiné portable puis parlez à votre interlocuteur dans le micro. Vous pouvez demeurer en mode interphone pendant 60 secondes.

4

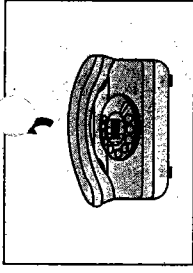

**Base:**  
Décrochez le combiné du téléphone raccordé à la même ligne que la base pour répondre à l'appel entrant. Une tonalité d'occupation retentit ensuite dans le combiné portable.

5

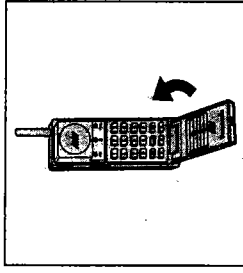

**Combiné portable:**

Après l'émission de la tonalité d'occupation, raccrochez en refermant le combiné portable. Si vous refermez le combiné avant d'entendre la tonalité d'occupation, la communication est automatiquement coupée.

# Fonction bloc-notes

Cette fonction vous permet de mémoriser le numéro que vous venez de composer tout en continuant à converser avec votre correspondant.

La procédure de numérotation est identique à celle de la numérotation automatique (voir page 20).

## Mise en mémoire du numéro d'appel

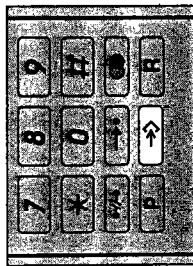

1 Appuyez sur la touche de programmation (→◇) pour accéder au mode de programmation au cours de la conversation.

Le témoin multifonction (□/◇) s'allume.

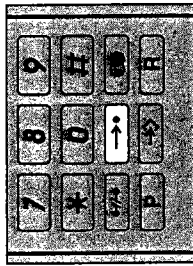

2 Appuyez sur la touche automatique (→●).

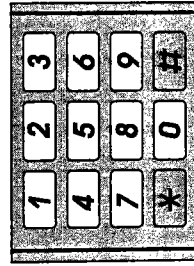

3 Appuyez sur n'importe quelle touche de numérotation comprise entre 0 et 9.

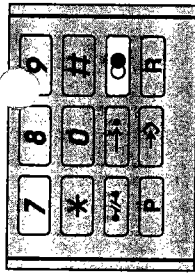

4 Appuyez sur la touche de renumérotation (●).

Le dernier numéro composé est automatiquement mémorisé sous la touche de numérotation sélectionnée au point 3.

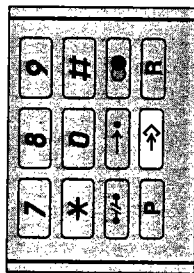

5 Appuyez sur la touche de programmation (→◇) pour quitter ce mode.

Le témoin multifonction (□/◇) s'éteint.

### Remarque:

– Si vous mémorisez le numéro d'appel sous une touche de numérotation à laquelle vous avez déjà affecté un numéro, l'ancien numéro est automatiquement effacé et remplacé par le nouveau.

## Autres particularités

### Touche de tonalité ( \* )

Si votre téléphone est raccordé à un central à sélection rotative, vous pouvez appuyer sur la touche de tonalité ( \* ) afin d'introduire les codes ou les tonalités nécessaires pour utiliser un répondeur-enregistreur, les services bancaires électroniques ainsi que d'autres services spéciaux.

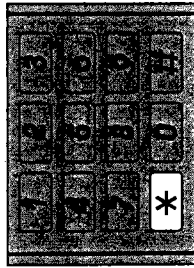

Appuyez sur la touche de tonalité ( \* ) pour passer momentanément de la numérotation par impulsions à la numérotation par tonalités.

Ensuite, composez les numéros ou les symboles d'accès aux services spéciaux. Lorsque vous raccrochez, l'appareil revient automatiquement en mode de numérotation par impulsions.

### Silencieux ( ☒ )

Le silencieux ( ☒ ) empêche votre correspondant d'entendre votre voix tout en vous permettant d'entendre la sienne.

Appuyez sur le silencieux ( ☒ ).

Aussi longtemps que vous appuyez sur le silencieux ( ☒ ), votre correspondant ne peut pas entendre votre voix.

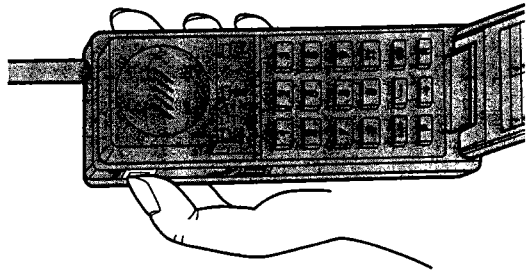

### Touche de pause ( Ⓞ )

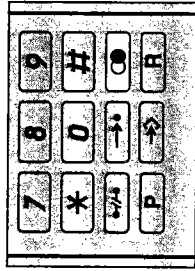

Lorsque votre appareil est raccordé à un central, l'appui de la touche de pause ( Ⓞ ) engendre une temporisation qui vous permet d'accéder à une ligne extérieure avant de composer votre numéro d'appel.

Chaque appui de cette touche permet d'insérer une pause de 3 secondes.

Appuyez sur la touche de pause ( Ⓞ ) après avoir composé le numéro d'accès à la ligne extérieure puis composez votre numéro d'appel.

#### Exemple:

Si le numéro d'accès à la ligne extérieure est 9, appuyez sur la touche 9 puis sur la touche de pause ( Ⓞ ). Ensuite, composez votre numéro d'appel.

Un appui de la touche de pause permet d'insérer une pause de 3 secondes tandis que deux appuis de cette touche permettent d'insérer une pause de 6 secondes.

### Touche Recall ( R )

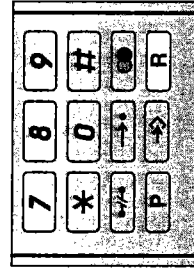

Appuyez sur la touche Recall ( R ) pour accéder à une ligne extérieure en utilisant la fonction de rappel au central.

Suivant le type de central auquel vous êtes raccordé, cette touche vous permet d'accéder à des fonctions telles que le transfert, le rappel et le maintien.

## Programmation du volume de la sonnerie du combiné portable

Vous pouvez contrôler le volume de la sonnerie du combiné portable.

**1**

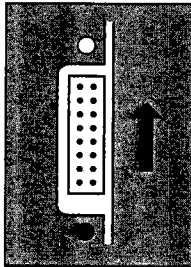

Placez le commutateur de mise sous tension/sonnerie (POWER/RINGER) du combiné portable sur la position d'arrêt (O).

**2**

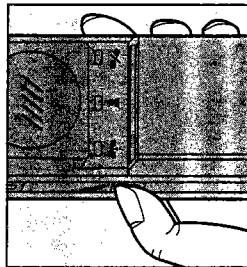

Ouvrez le combiné portable en appuyant sur la touche d'ouverture (  ).

**3**

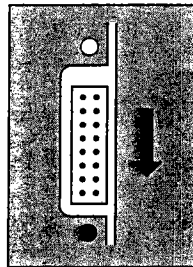



Placez le commutateur de mise sous tension/sonnerie (POWER/RINGER) sur la position de marche (●).

Le témoin multifonction (  ) clignote.

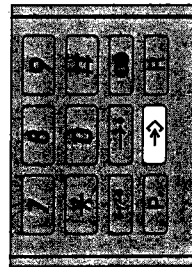
**4**



Appuyez sur la touche de programmation (  ). Le témoin multifonction (  ) s'allume pour signaler que l'appareil est en mode de programmation.

**5**

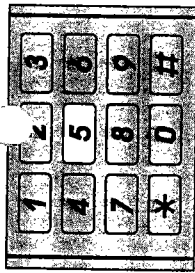

Appuyez sur la touche "5".

Le témoin multifonction (  ) s'éteint.

**6**

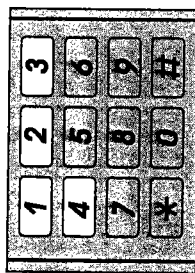



Appuyez sur une touche de numérotation comprise entre 1 et 4 pour sélectionner le niveau sonore de la sonnerie et la faire retentir.

Le témoin multifonction (  ) clignote.

1: Bas 3: Relativement élevé  
2: Relativement bas 4: Élevé

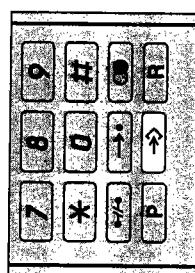
**7**



Une fois le niveau sonore sélectionné, appuyez sur la touche de programmation (  ) pour quitter ce mode.

### Remarque:

– Le niveau programmé est automatiquement annulé lorsque vous effacez tous les numéros en mémoire (voir page 41). La sonnerie est alors automatiquement réglée sur le niveau élevé.

## Activation/désactivation de la tonalité des touches

Chaque fois que vous appuyez sur une touche de numérotation, une tonalité retentit. Vous pouvez l'activer ou la désactiver.

**1**

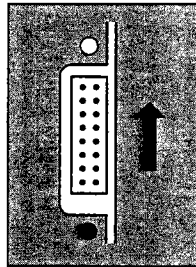

Placez le commutateur de mise sous tension/sonnerie (POWER/RINGER) du combiné portable sur la position d'arrêt (O).

**2**

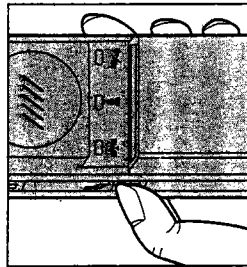

Ouvrez le combiné portable en appuyant sur la touche d'ouverture (↙).

**3**

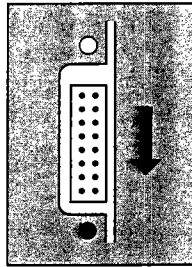

Placez le commutateur de mise sous tension/sonnerie (POWER/RINGER) sur la position de marche (●).  
Le témoin multifonction (☐/↔) clignote.

**4**

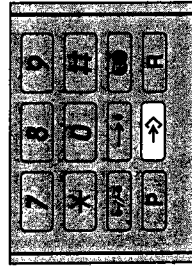

Appuyez sur la touche de programmation (→↔) pour passer en mode de programmation.  
Le témoin multifonction (☐/↔) s'allume.

**5**

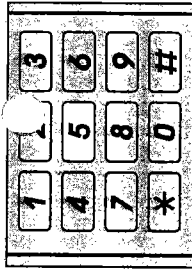

Appuyez sur la touche "5" pour sélectionner la tonalité des touches.  
Le témoin multifonction (☐/↔) s'éteint.

**6**

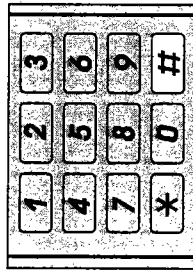

Appuyez sur la touche (#) pour changer de mode.  
Le témoin multifonction (☐/↔) clignote.

Chaque appui de la touche (#) permet d'activer et de désactiver successivement la tonalité des touches.

**7**

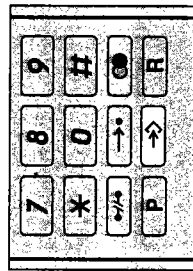

Appuyez sur la touche de programmation (→↔) pour quitter ce mode.

### Remarque:

- La programmation du réglage de la tonalité des touches est automatiquement annulée lorsque vous effacez tous les numéros en mémoire (voir page 41). En effet, la tonalité des touches est alors activée.

## Effacement de tous les numéros de téléphone en mémoire

Cette fonction vous permet d'effacer toutes les informations en mémoire, c'est-à-dire les numéros de téléphone mémorisés dans le composeur automatique, sous une touche de numérotation et sous la touche de renumérotation ainsi que le réglage de la tonalité des touches et du volume de la sonnerie du combiné portable.

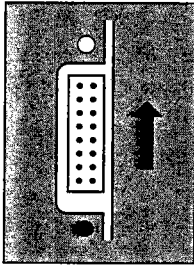

1

Placez le commutateur de mise sous tension/sonnerie (POWER/RINGER) du combiné portable sur la position d'arrêt (O).

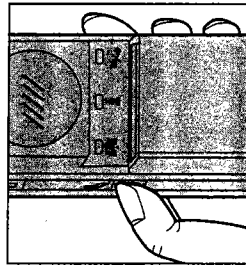

2

Ouvrez le combiné portable en appuyant sur la touche d'ouverture (↵).

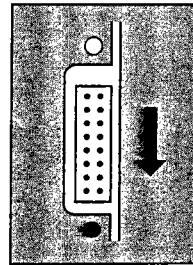

3

Placez le commutateur de mise sous tension/sonnerie (POWER/RINGER) sur la position de marche (●).

Le témoin multifonction (☐/↵) clignote.

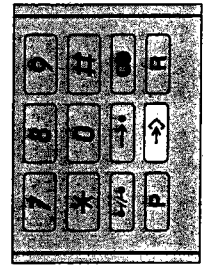

4

Appuyez sur la touche de programmation (→↵).  
Le témoin multifonction (☐/↵) s'allume pour signaler que l'appareil est en mode de programmation.

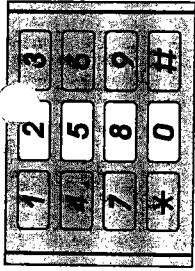

5

Appuyez successivement sur les touches de numérotation "2", "5", "8", "0".

L'appareil efface automatiquement toutes les informations en mémoire.

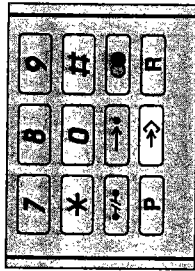

6

Appuyez sur la touche de programmation (→↵) pour quitter ce mode.

Le témoin multifonction (☐/↵) s'éteint.

# Mise en place de l'agrafe de poche

Lorsque l'agrafe est mise en place, vous pouvez accrocher le combiné portable à votre poche.

1

Retirez le couvercle en le faisant glisser dans le sens de la flèche **A**.

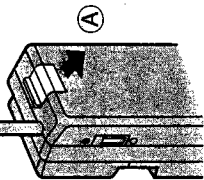

2

Insérez l'agrafe de poche dans le sens de la flèche **B**.

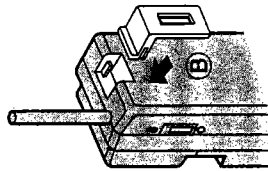

## Retrait de l'agrafe de poche

A l'aide d'un tournevis ou d'un objet similaire, retirez l'agrafe de poche en la repoussant dans le sens de la flèche **C**.

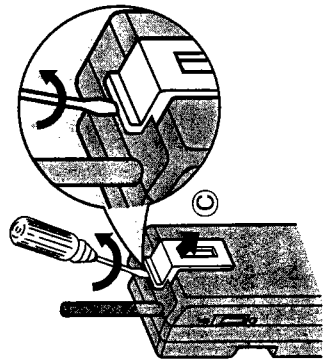

# Guide de dépistage des anomalies

## L'appareil ne fonctionne pas.

- Branchez à nouveau l'adaptateur secteur.
- L'appareil n'est pas correctement raccordé (voir page 7).
- La distance qui sépare le combiné de la base est trop grande. Rapprochez-vous de la base.
- L'interrupteur marche/arrêt (POWER/RINGER) est réglé sur la position d'arrêt (O). Placez-le sur la position de marche (●).
- L'accumulateur du combiné portable commence à s'affaiblir. Chargez-le complètement (voir page 11).

## Le son disparaît ou varie en intensité.

- La distance qui sépare le combiné de la base est trop grande.
- Rapprochez-vous de la base.
- Placez l'antenne de la base en position verticale.

## Le témoin multifonction ( ) clignote.

- Chargez complètement l'accumulateur (voir page 11).

## Le témoin multifonction ( ) clignote après quelques appels alors que vous venez de charger l'accumulateur pendant 15 heures.

- Le moment est venu de changer l'accumulateur. Remplacez-le par un accumulateur neuf ou par celui de la base (voir page 12).

## L'adaptateur secteur chauffe lorsque vous utilisez l'appareil.

- Cela est tout à fait normal.

## Une tonalité d'alarme retentit lorsque vous ouvrez le combiné portable.

- L'adaptateur secteur n'est pas raccordé à la prise secteur.
- La distance qui sépare le combiné de la base est trop grande.
- Rapprochez-vous de la base.

## Une tonalité d'alarme retentit lorsque vous appuyez sur la touche d'appel ( ) de la base.

- L'interrupteur marche/arrêt (POWER/RINGER) est réglé sur la position d'arrêt (O). Placez-le sur la position de marche (●).
- La distance qui sépare le combiné de la base est trop grande.
- Rapprochez-vous de la base.

## La tonalité d'occupation retentit lorsque vous ouvrez le combiné portable.

- Le combiné du téléphone raccordé à la même ligne que la base est décroché.

## Il est impossible d'appeler le combiné portable à partir de la base.

- Assurez-vous que le témoin d'utilisation (  ) est allumé.
- Il est impossible d'appeler le combiné pendant la réception d'un appel.

Il est impossible de programmer la fonction "Appel direct", "Verrouillage du pavé numérique", "Annulation de l'appel direct/déverrouillage du pavé numérique", "Programmation du volume de la sonnerie du combiné portable", "Activation/désactivation de la tonalité des touches" ou "Effacement de tous les numéros en mémoire".

- Avant de programmer l'une des fonctions ci-dessus, exécutez la procédure suivante:
  1. Fermez le combiné portable.
  2. Placez le commutateur de mise sous tension/sonnerie (POWER/RINGER) sur la position d'arrêt (O).
  3. Ouvrez le combiné portable en appuyant sur la touche d'ouverture .
  4. Placez le commutateur de mise sous tension/sonnerie (POWER/RINGER) sur la position de marche (●), puis recommencez la procédure de programmation.

## Description des interrupteurs DIP

Les interrupteurs S3 à S6 se trouvent sur la face cachée de la base. Réglez-les sur la position adéquate. Les autres interrupteurs sont réservés au personnel de service. D'origine, ces interrupteurs sont réglés sur les positions suivantes:

Interrupteur	Fonction	Arrêt	Marche
S3	DETECTION TONALITES	ACTIVE	NON ACTIVE
S4	TONALITES/IMPULSIONS	IMPULSIONS	TONALITES
S5	Introduction de 'PAUSE' après '00'	ACTIVE	NON ACTIVE
S6	VOLUME	BAS	HAUT

	(OFF) (ON)	Arrêt	Marche
S3	<input checked="" type="checkbox"/>	<input type="checkbox"/>	<input type="checkbox"/>
S4	<input type="checkbox"/>	<input checked="" type="checkbox"/>	<input type="checkbox"/>
S5	<input checked="" type="checkbox"/>	<input type="checkbox"/>	<input type="checkbox"/>
S6	<input checked="" type="checkbox"/>	<input type="checkbox"/>	<input type="checkbox"/>

## Conseils de sécurité

Suivez attentivement les conseils ci-dessous.

### Sécurité

- 1) Alimentation
  - Raccordez exclusivement l'appareil à une source d'alimentation répondant aux prescriptions indiquées sur l'appareil ou dans ce mode d'emploi.
- 2) Périodes d'inactivité
  - Quand vous n'utilisez pas l'appareil, mettez-le hors tension. En cas d'inactivité prolongée, débranchez la base de la prise secteur.

### Rendement optimal

- 1) Si le combiné portable reproduit des interférences qui vous empêchent d'entendre votre correspondant, rapprochez-vous de la base de façon à les atténuer.

### Installation

#### Environnement

- 1) Eau et humidité
  - N'utilisez jamais l'appareil à proximité d'un point d'eau, notamment une baignoire, un lavabo ou une piscine. Évitez aussi les sous-sols humides.

#### 2) Chaleur

Éloignez votre téléphone des sources de chaleur, notamment les radiateurs, les cuisinières et évitez de l'installer dans des endroits où la température est inférieure à 5°C ou supérieure à 40°C.

### Emplacement

#### 1) Corps étrangers

Veillez à ce qu'aucun objet ni aucun liquide ne pénètre à l'intérieur de l'appareil. Évitez aussi toute exposition à la fumée, aux poussières, aux vibrations mécaniques et aux chocs excessifs.

- 2) Magnétisme
  - Éloignez le téléphone des appareils ou dispositifs qui engendrent des champs magnétiques puissants.
- 3) Empilage
  - Ne posez jamais d'objet lourd sur l'appareil.
- 4) Surface
  - Posez l'appareil sur une surface plane et de niveau.

### 2) Lorsque le témoin multifonction ( ) du combiné portable clignote, remplacez l'accumulateur par celui de la base ou reposez le combiné sur la base de façon à charger complètement son accumulateur.

- 3) Évitez de toucher l'antenne pendant que vous utilisez le combiné portable car elle est extrêmement sensible.
- 4) La portée peut être réduite lorsque vous utilisez l'appareil dans des endroits mal dégagés, notamment en montagne, dans un tunnel, dans le métro ou à proximité d'objets métalliques tels qu'une clôture.