

KX-TCD230

SMS

Panasonic

Manuel utilisateur

Téléphone sans fil numérique

Modèle **KX-TCD230FR**

**Téléphone sans fil numérique
avec répondeur**

Modèle **KX-TCD240FR**



**Cet appareil est compatible avec l'identification des appels et les SMS.
Pour utiliser ces fonctions, vous devez vous abonner au service
approprié auprès de votre fournisseur de services.**

**Chargez les batteries pendant environ 7 heures avant la première
utilisation.**

Veuillez lire le présent manuel utilisateur avant d'utiliser l'appareil et conservez-le pour
référence ultérieure.

Introduction

Introduction

Vous venez d'acquérir un nouveau téléphone numérique sans fil Panasonic et nous vous en remercions.

Références à nous communiquer lors de tout contact

Gardez la facture d'achat de l'appareil à portée de la main lors de toute demande de réparation sous garantie.

N° de série (en dessous de la base de l'appareil)

Date d'achat

Nom et adresse du vendeur

Remarque:

- Cet équipement est conçu pour être utilisé sur le réseau téléphonique analogique français.
- En cas de problème, contactez en premier lieu votre fournisseur d'équipement.

Déclaration de conformité :

- Panasonic Communications Co., Ltd. déclare que cet équipement est conforme aux critères essentiels et autres dispositions importantes de la directive 1999/5/EC (R&TTE - Radio & Telecommunications Terminal Equipment).

Les déclarations de conformité pour les produits Panasonic pertinents décrites dans le présent manuel peuvent être téléchargées à l'adresse suivante :

<http://www.doc.panasonic.de>

Contact :

Panasonic Services Europe
a Division of Panasonic Marketing Europe GmbH
Panasonic Testing Centre
Winsberggring 15, 22525 Hamburg, Allemagne

Marques commerciales :

- Eatoni et LetterWise sont des marques commerciales d'Eatoni Ergonomics, Inc.

Fonctions remarquables**Répertoires**

Cet appareil contient un répertoire du combiné (200 noms et numéros de téléphone ; page 21) et un répertoire partagé (20 noms et numéros de téléphone : KX-TCD240 uniquement ; page 24). Ces répertoires vous permettent d'effectuer des appels sans devoir composer le numéro manuellement. Pour le répertoire du combiné, vous pouvez affecter chaque entrée de répertoire à la catégorie souhaitée et rechercher des entrées de répertoire par nom ou catégorie.

**Catégorie du répertoire du combiné**

Si vous vous abonnez au service d'identification des appels, les catégories du répertoire du combiné (page 21) peuvent vous aider à identifier l'appelant en utilisant différentes sonneries pour les différentes catégories d'appelants (page 39).

**Annonce vocale du numéro pour le répertoire partagé (KX-TCD240 uniquement)**

L'annonce vocale du numéro vous permet de connaître l'identité de l'appelant sans regarder l'écran. Si vous enregistrez une annonce vocale du numéro pour une entrée du répertoire partagé (page 24), cet enregistrement sera lu lors de la réception d'un appel de cette personne.

L'annonce vocale n'est disponible qu'après un abonnement à un service d'identification des appels (page 39).

**Mode nuit**

Le mode nuit permet de sélectionner une plage horaire durant laquelle la base/le combiné ne sonne pas, ce qui est utile si vous ne voulez pas être dérangé dans votre sommeil, par exemple.

Le mode nuit peut être réglé indépendamment pour le combiné (page 29) et la base (page 34).

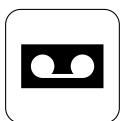
**Répondeur numérique (KX-TCD240 uniquement)**

Le répondeur numérique permet à l'appareil de répondre aux appels et de les enregistrer lorsque vous ne pouvez pas décrocher (page 52).

**SMS (Short Message Service ; MINI MESSAGE)**

Le service SMS permet d'échanger des messages texte avec d'autres téléphones mobiles ou fixes prenant en charge des fonctions et réseaux SMS compatibles.

Les fonctions SMS ne sont disponibles qu'après vous être abonné à un service d'identification des appels et/ou un autre service approprié (page 42).



Fonctions remarquables



Sonneries polyphoniques

Vous pouvez modifier la sonnerie pour la réception d'appels. Pour le combiné, vous pouvez choisir parmi 5 sonneries et 10 mélodies pour les appels externes et d'intercommunication (page 28). Pour la base, vous pouvez choisir parmi 6 sonneries pour les appels externes (page 19).

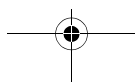
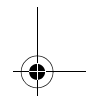
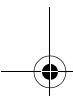
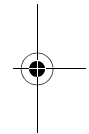
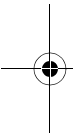

Préparatifs

Informations sur les accessoires	6
Informations importantes	7
Commandes et écrans	8
Raccordements	11
Installation de la batterie	12
Charge de la batterie	12
Remplacement de la batterie	13
Mise sous/hors tension	13
Réglage du mode de numérotation (tonalité/ impulsions)	13
Réglage de l'heure et de la date	14

**Appeler un correspondant/
répondre à un appel**

Appeler un correspondant à l'aide du combiné	15
Appeler un correspondant à l'aide de la base	18
Répondre à un appel à l'aide du combiné	19
Répondre à un appel à l'aide de la base	19

Répertoires

Répertoire du combiné	21
Répertoire partagé (KX-TCD240 uniquement)	24
Copie d'entrées du répertoire	26

Réglages du combiné

Guide des réglages du combiné	27
Réglages horaires	28
Configuration de la sonnerie	28
Mode nuit	29
Configuration de l'affichage	30
Options d'appel	31
Autres options	31

Réglages de la base

Guide des réglages de la base	33
Configuration de la sonnerie	34
Options d'appel	35
Autres options	38

**Service d'identification des
appels**

Utilisation du service d'identification des appels	39
Liste des appelants	40
Service de messagerie vocale	41

**SMS (Short Message Service ;
MINI MESSAGE)**

Utilisation du service SMS (Short Message Service ; MINI MESSAGE)	42
Activation/désactivation du service SMS	42
Modification de numéros de centre de messagerie SMS	42
Envoi d'un message	43
Réception d'un message	46
Guide des réglages SMS	47
Saisies de caractères disponibles pour SMS	50

**Fonctions du répondeur (KX-
TCD240 uniquement)**

Répondeur	52
Activation/désactivation du répondeur	52
Message d'accueil	52
Ecoute des messages	53
Enregistrement d'un mémo vocal à l'aide du combiné	54
Commande directe à l'aide du combiné	55
Utilisation à distance	56
Guide des réglages du répondeur	57

Mode utilisation multipostes

Utilisation d'appareils supplémentaires	60
Enregistrement d'un combiné sur une base	60
Intercommunication	62
Transfert d'appels, conférences	63

Informations utiles

Montage mural	65
Saisies de caractères disponibles	66
Dépannage	69
Caractéristiques	74
Garantie	75

Index

Index	76
-----------------	----

Préparatifs

Informations sur les accessoires

Accessoires inclus

Adaptateur secteur
PQLV19CE

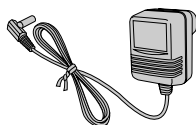

Cordon téléphonique



Batteries rechargeables
AAA (R03) type
HHR-4EPT



Couvercle du combiné

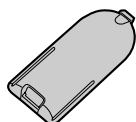

Manuel utilisateur



Résumé



Accessoires supplémentaires/de rechange

Modèle	Description
P03P	2 batteries nickel-hydrure métallique (Ni-MH) rechargeables
KX-TCA121EX	Combiné supplémentaire numérique sans fil
KX-A272	Répétiteur DECT

Informations importantes

Généralités

- N'utilisez que l'adaptateur secteur fourni avec ce produit, présenté à la page 6.
- Ne branchez pas l'adaptateur secteur sur une prise secteur autre qu'une prise 220–240 V c.a. standard.
- Cet appareil ne peut pas être utilisé pour téléphoner dans les cas suivants :
 - lorsque les batteries du combiné portatif sont déchargées ou défectueuses ;
 - en cas de panne de courant ;
 - lorsque la fonction de verrouillage du clavier est activée ;
 - lorsque la fonction d'appel interdit est activée (seuls les numéros de téléphone mémorisés en tant que numéros d'urgence peuvent être composés).
- N'ouvrez la base ou le combiné que pour remplacer la ou les batteries.
- Cet appareil ne doit être utilisé ni à proximité d'un appareil de soins médicaux d'urgence ou intensifs, ni par des personnes portant un appareil de stimulation cardiaque (pacemaker).
- Veillez à ce qu'aucun objet ou liquide ne pénètre dans l'appareil. N'exposez pas l'appareil à une fumée excessive, à la poussière, aux vibrations mécaniques ou aux chocs.

Environnement

- N'utilisez pas cet appareil près de l'eau.
- Maintenez l'appareil éloigné de toute source de chaleur (radiateur, autocuiseur, etc.) et ne le laissez pas dans une pièce où la température est inférieure à 5 °C ou supérieure à 40 °C.
- L'adaptateur secteur est utilisé comme principal organe de déconnexion. Assurez-vous que la prise secteur est installée près de l'appareil et est facilement accessible.

Attention:

- Pour éviter tout risque de décharge électrique, n'exposez jamais cet appareil à la pluie ou toute autre source d'humidité.
- Débranchez l'appareil de la prise électrique s'il émet de la fumée, une odeur anormale ou fait un bruit inhabituel. Ces situations pourraient en effet provoquer un incendie ou une décharge électrique. Assurez-vous que la fumée a cessé et contactez un centre de service agréé.

Emplacement

- Pour bénéficier d'une zone de couverture maximale et éviter les bruits parasites, il est recommandé d'installer la base comme indiqué ci-dessous :
 - loin d'appareils électriques tels que téléviseurs, radios, ordinateurs ou autres téléphones ;
 - dans un endroit facile d'accès, élevé et central.

Précautions relatives aux batteries

- Il est recommandé d'utiliser la ou les batteries présentées à la page 6. **N'utilisez que des batteries rechargeables.**
- N'utilisez pas ensemble des batteries neuves et des batteries usagées.
- N'incinerez pas les batteries, car elles pourraient exploser. Elles doivent être mises au rebut conformément à la réglementation locale sur les déchets.
- N'ouvrez pas les batteries et ne les détériorez pas. L'électrolyte des batteries est corrosif et peut provoquer des brûlures ou des blessures aux yeux ou à la peau. L'électrolyte est toxique et ne doit jamais être avalé.
- Manipulez les batteries avec précaution. Ne les mettez pas en contact avec des matériaux conducteurs tels que bagues, bracelets ou clés, car cela risquerait de provoquer un court-circuit et les batteries et/ou matériaux conducteurs pourraient surchauffer et occasionner des brûlures.

Préparatifs

- Rechargez les batteries conformément aux instructions fournies dans le présent manuel utilisateur.
- N'utilisez que la base fournie (ou le chargeur) pour recharger les batteries. N'altérez pas la base (ou le chargeur). Le non-respect de ces instructions risque de faire gonfler ou exploser les batteries.

Informations relatives à l'évacuation des déchets, destinées aux utilisateurs d'appareils électriques et électroniques (appareils ménagers domestiques)



Lorsque ce symbole figure sur les produits et/ou les documents qui les accompagnent, cela signifie que les appareils électriques et électroniques ne doivent pas être jetés avec les ordures ménagères.

Pour que ces produits subissent un traitement, une récupération et un recyclage appropriés, envoyez-les dans les points de collecte désignés, où ils peuvent être déposés gratuitement. Dans certains pays, il est possible de renvoyer les produits au revendeur local en cas d'achat d'un produit équivalent.

En éliminant correctement ce produit, vous contribuerez à la conservation des ressources vitales et à la prévention des éventuels effets négatifs sur l'environnement et la santé humaine qui pourraient survenir dans le cas contraire. Afin de connaître le point de collecte le plus proche, veuillez contacter vos autorités locales. Des sanctions peuvent être appliquées en cas d'élimination incorrecte de ces déchets, conformément à la législation nationale.

Utilisateurs professionnels de l'Union européenne

Pour en savoir plus sur l'élimination des appareils électriques et électroniques, contactez votre revendeur ou fournisseur.

Informations sur l'évacuation des déchets dans les pays ne faisant pas partie de l'Union européenne

Ce symbole n'est reconnu que dans l'Union européenne.

Pour vous débarrasser de ce produit, veuillez contacter les autorités locales ou votre revendeur afin de connaître la procédure d'élimination à suivre.

Commandes et écrans

Commandes

Combiné

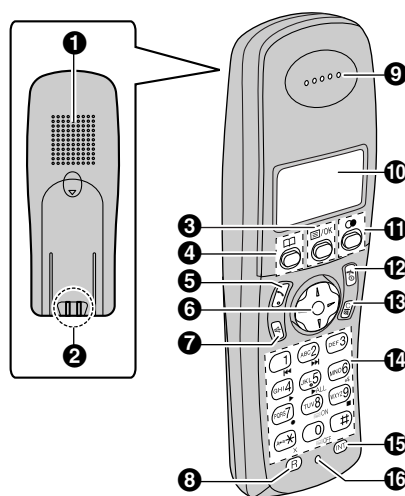

*Le modèle illustré est le KX-TCD240.

- 1 Haut-parleur
- 2 Contact de charge
- 3 [≡/OK] (Menu/Validation)
- 4 [□] (Répertoire)

Préparatifs

5 [↶] (Prise de ligne)

6 Touche de navigation

- [▲][▼] : pour rechercher le réglage désiré dans les menus.
- [▶] : pour sélectionner la donnée souhaitée ou déplacer le curseur vers la droite.
- [◀] : pour revenir à l'écran précédent ou déplacer le curseur vers la gauche.

7 [🔊] (Haut-parleur)

8 [R] (Rappel)

9 Ecouteur

10 Ecran

11 [⏸] (Renumérotation/Pause)

12 [🔌] (Mise hors/Sous tension)

13 [C/🔇] (Annulation/Désactivation du micro)

14 Clavier de numérotation

- Les icônes sous les touches de numérotation illustrées ci-dessus (▶, 📞, ■, etc.) ne figurent que sur le modèle KX-TCD240. Ces icônes indiquent les opérations du répondeur.

15 [INT] (Intercommunication)

16 Microphone

Remarque:

- Au maximum 3 réglages de menu peuvent être affichés simultanément. Pour sélectionner un réglage de menu qui n'est pas affiché sur la page en cours, faites défiler le menu vers le haut ou vers le bas en appuyant sur la touche de navigation [▲] ou [▼], respectivement.

Base (KX-TCD230)

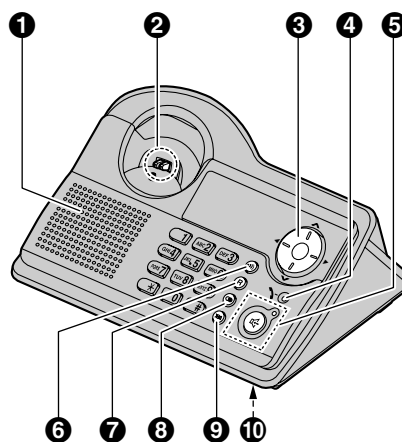

1 Haut-parleur

2 Contact de charge

3 Touche de navigation

- [Λ][V] : pour régler le volume de la sonnerie et du haut-parleur.
- [◀][▶] : pour sélectionner la sonnerie souhaitée.

4 Voyant d'utilisation

- S'allume lorsqu'un combiné est en cours d'utilisation (appel, etc.).
- Clignote lorsque vous recevez un appel.

5 [🔊] (Haut-parleur)/Voyant du haut-parleur

6 [📞] (Appel)

7 [R] (Rappel)

8 [⏸] (Renumérotation/Pause)

9 [🔇] (Désactivation du micro)

10 Microphone

Préparatifs

Base (KX-TCD240)

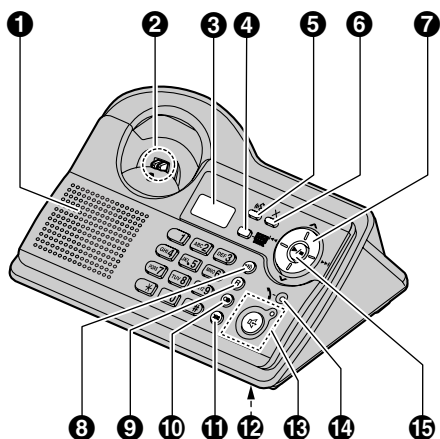

- 1 Haut-parleur
- 2 Contact de charge
- 3 Ecran
- 4 [Répondeur activé]/Voyant du répondeur
- 5 [Message d'accueil]
- 6 [X] (Effacer)
- 7 Touche de navigation
 - [^][v] : pour régler le volume de la sonnerie et du haut-parleur.
 - [◀][▶] : pour sélectionner la sonnerie souhaitée ou pour répéter/sauter les messages enregistrés.
- 8 [☎] (Appel)
- 9 [R] (Rappel)
- 10 [●] (Renumérotation/Pause)
- 11 [⊗] (Désactivation du micro)
- 12 Microphone
- 13 [Haut-parleur]/Voyant du haut-parleur
- 14 Voyant d'utilisation
 - S'allume lorsqu'un combiné est en cours d'utilisation (appel, modification du répertoire partagé, utilisation du répondeur, etc.).
 - Clignote lorsque vous recevez un appel ou lorsque le répondeur répond à un appel.
- 15 [▶/■] (Lecture/Arrêt)

Ecrans

Icônes d'affichage du combiné

Différentes icônes apparaissent sur l'écran du combiné pour indiquer l'état en cours de l'appareil.

Affichages	Signification
☎	Dans la zone de couverture d'une base <ul style="list-style-type: none"> • Clignotant : le combiné recherche la base. (le combiné est hors de la zone de couverture de la base, le combiné n'est pas enregistré sur la base ou la base n'est pas alimentée en électricité)
☎	Le combiné accède à la base. (intercommunication, recherche, modification de réglages de la base, etc.)
☎	Le combiné est en communication avec l'extérieur.
☎	La fonction d'appel interdit est activée. (page 31)
☎	Le répondeur est activé. (KX-TCD240 uniquement ; page 52)
☎	Niveau de charge
[VE]	L'amplificateur de voix est réglé sur une tonalité élevée ou faible. (page 16)
[N]	Le mode nuit est activé. (page 29)
[X]	Le clavier est verrouillé. (page 16)
[2]	Numéro du combiné : l'icône à gauche affiche l'exemple du combiné n°2. (page 30)
-2-	Numéro de la base : l'icône à gauche affiche l'exemple de la base n°2. (page 30)

Préparatifs

Affichages	Signification
✉	Nouveau message SMS reçu (utilisateurs SMS uniquement ; page 46)
✉📞	Nouveau message vocal reçu (utilisateurs de la messagerie vocale uniquement ; page 41)
[OCCUPE]	<p>Utilisateurs du modèle KX-TCD230 : La base ou un autre combiné est en communication.</p> <p>Utilisateurs du modèle KX-TCD240 : La base est en communication. Un autre combiné est en communication ou utilise le répondeur.</p>

Icônes d'affichage de la base (KX-TCD240 uniquement)

Les icônes suivantes apparaissent sur l'écran de la base pour indiquer l'état en cours de l'appareil.

Affichages	Signification
📞	Le répondeur répondra aux messages avec un message d'accueil et le message de l'appelant ne sera pas enregistré. (page 58)
🔇	Le volume de la sonnerie est désactivé. (page 19)

Raccordements

Lorsque l'adaptateur secteur est branché, un petit bip est émis. Si vous n'entendez pas de bip, vérifiez les connexions.

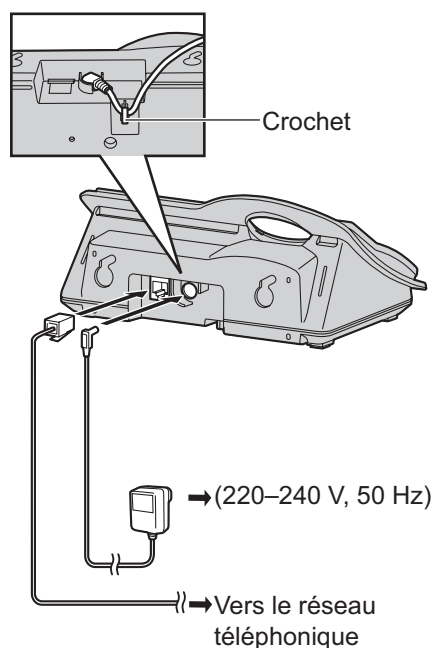

Important:

- N'utilisez que l'adaptateur secteur et le cordon téléphonique fournis avec l'appareil.

Remarque:

- Une fois la connexion établie, vous devez charger les batteries pour effectuer des appels ou y répondre (page 12).
- Ne raccordez jamais le câble du téléphone pendant un orage.
- L'adaptateur secteur doit rester branché en permanence. (Il est normal que l'adaptateur soit chaud pendant son utilisation.)
- L'adaptateur secteur doit être branché sur une prise secteur verticale ou montée au sol. Ne branchez pas l'adaptateur secteur à une prise secteur montée au plafond, car il risque de se débrancher sous l'effet de son poids.

Préparatifs

Installation de la batterie

- 1 Insérez les batteries, pôle négatif (⊖) en premier.

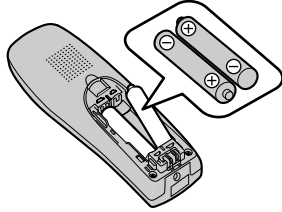

- 2 Refermez le couvercle du combiné.

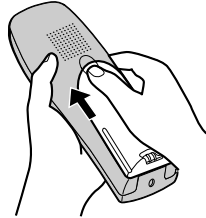



Remarque:

- N'utilisez que des batteries rechargeables (page 6).

Charge de la batterie

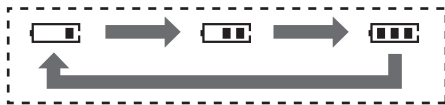
Placez le combiné sur la base pendant environ 7 heures avant la première utilisation. Lorsque la batterie est en cours de chargement, son icône s'affiche comme suit.



Lorsque la charge des batteries est terminée,  reste affiché.

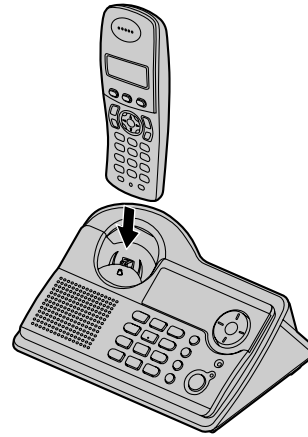



*Le modèle illustré est le KX-TCD230.

Remarque:



- Il est normal que le combiné soit chaud pendant la charge.
- Le chargement complet des batteries dure 7 heures, mais vous pouvez utiliser le combiné avant que les batteries ne soient complètement chargées.
- Nettoyez une fois par mois les contacts de charge (page 8) du combiné et de la base à l'aide d'un chiffon doux et sec, sinon les batteries risquent de ne pas être chargées correctement. Procédez à des nettoyages plus fréquents si l'appareil est exposé à des substances grasses, de la poussière ou une atmosphère très humide.

Niveau de charge

Icône de batterie	Niveau de charge
	Elevé
	Moyen
	Faible Clignotant : la batterie doit être chargée.

Préparatifs

Remarque:

- Lorsque  clignote, rechargez les batteries du combiné.  continue de clignoter jusqu'à ce que les batteries soient chargées pendant au moins 15 minutes.
- Si le combiné est éteint, il s'allumera automatiquement une fois placé sur la base.

Autonomie de la batterie

En condition de pleine charge, l'autonomie des batteries Panasonic est la suivante :

Batteries Ni-MH (700 mAh)

Etat	Autonomie
En communication (conversation)	20 heures max.
En veille (mode veille)	170 heures max.

Remarque:

- L'autonomie réelle de la batterie dépend de la combinaison de la fréquence d'utilisation du combiné (conversation) et de la fréquence de non-utilisation du combiné (mode veille).
- L'autonomie de la batterie peut diminuer avec le temps en fonction des conditions d'utilisation et de la température ambiante.

Remplacement de la batterie

Si l'icône  clignote même après avoir rechargé les batteries pendant 7 heures, les batteries doivent être remplacées.

Important:

- Il est recommandé d'utiliser des batteries rechargeables Panasonic présentées à la page 6. Si vous utilisez des batteries non rechargeables et commencez la charge, les batteries peuvent perdre de l'électrolyte.
- N'utilisez pas ensemble des batteries neuves et des batteries usagées.

- 1 Appuyez fermement sur l'encoche du couvercle du combiné et faites-le glisser dans le sens indiqué par la flèche.

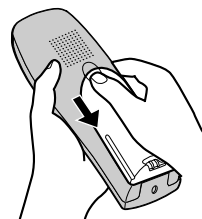

- 2 Enlevez les batteries en commençant par le pôle positif (+), puis installez les nouvelles. Pour plus d'informations sur l'installation de la batterie, reportez-vous à la page 12.

Mise sous/hors tension

Mise sous tension

Appuyez sur la touche  pendant environ 1 seconde.

- L'écran passe en mode veille.

Mise hors tension

Appuyez sur la touche  pendant environ 2 secondes.



- L'écran s'éteint.

Réglage du mode de numérotation (tonalité/impulsions)

Changez le mode de numérotation en fonction du service offert par votre réseau.

“**FV**” : sélectionnez si vous disposez d'un service de numérotation par clavier.

“**DECIMALE**” : sélectionnez si vous disposez d'un service de numérotation à cadran ou à impulsions.

- 1 Appuyez sur la touche .
- 2 Sélectionnez “**PROG. BASE**”, puis appuyez sur la flèche .

Préparatifs

- 3 Entrez "0000" (code PIN de la base par défaut).
 - Si vous avez modifié le code PIN, entrez-le (page 38).
- 4 Sélectionnez "OPTIONS D'APPEL", puis appuyez sur la flèche [▶].
- 5 Sélectionnez "TYPE DE NUM.", puis appuyez sur la flèche [▶].
- 6 Sélectionnez le réglage souhaité, puis appuyez sur la flèche [▶].
- 7 Appuyez sur la touche [✕⊙].

Remarque:

- Pour corriger un chiffre, appuyez sur la flèche [◀] ou [▶] pour déplacer le curseur, puis effectuez la correction.
- La date et l'heure peuvent être incorrectes après une panne de courant. Dans ce cas, réglez de nouveau la date et l'heure.

Réglage de l'heure et de la date

Important:

- Vérifiez que l'adaptateur secteur est branché.
- Assurez-vous que ∇ ne clignote pas.

- 1 Appuyez sur la touche [≡/OK].
- 2 Sélectionnez "PROG. COMBINE", puis appuyez sur la flèche [▶].
- 3 Sélectionnez "PROG. HORLOGE", puis appuyez sur la flèche [▶].
- 4 Sélectionnez "REG. DATE/HEURE", puis appuyez sur la flèche [▶].
- 5 Entrez la date, le mois et l'année en cours en sélectionnant 2 chiffres pour chacun.
Exemple: 17 mai 2005
 Appuyez sur les touches [1][7] [0][5] [0][5].
- 6 Entrez l'heure et les minutes en cours en sélectionnant 2 chiffres pour chacune.
 - Vous pouvez sélectionner "AM", "PM" ou le système horaire de 24 heures en appuyant à plusieurs reprises sur la touche [✕].**Exemple:** 3:30 PM
 Appuyez sur les touches [0][3] [3][0], puis sur la touche [✕] à plusieurs reprises jusqu'à ce que "03:30 PM" s'affiche.
- 7 Appuyez sur la touche [≡/OK].
- 8 Appuyez sur la touche [✕⊙].

Appeler un correspondant/répondre à un appel

Appeler un correspondant à l'aide du combiné

- 1 Débranchez le combiné et composez le numéro de téléphone.
 - Pour modifier un chiffre, appuyez sur la touche **[C/⊗]**, puis entrez le numéro correct.
- 2 Appuyez sur la touche **[↶]**.
- 3 A la fin de la conversation, appuyez sur la touche **[↶⊗]** ou replacez le combiné sur la base.

Haut-parleur

Le combiné est équipé d'un haut-parleur numérique qui permet d'avoir des conversations en mains-libres.

- 1 Pendant une conversation, appuyez sur la touche **[☎]** pour activer le haut-parleur.
 - Parlez en alternance avec l'appelant.
- 2 A la fin de la conversation, appuyez sur la touche **[↶⊗]** ou replacez le combiné sur la base.

Remarque:

- Pour des performances optimales, veuillez tenir compte des conseils suivants :
 - Utilisez le haut-parleur dans un environnement calme.
- Appuyez sur la touche **[↶]** pour revenir à l'écouteur.

Pour régler le volume de l'écouteur ou du haut-parleur

Appuyez sur la flèche **[▲]** ou **[▼]** pendant la conversation. 4 niveaux de volume sont disponibles pour l'écouteur. 6 niveaux sont disponibles pour le haut-parleur.

Renumérotation

Vous pouvez recomposer des numéros de téléphone précédemment composés (de 18 chiffres max.).

Pour recomposer le dernier numéro

Appuyez sur la touche **[●]**, puis sur la touche **[↶]** ou **[☎]**.

- Si vous appuyez sur la touche **[☎]**, l'appareil recompose automatiquement le numéro du correspondant si sa ligne est occupée.

Remarque:

- Vous pouvez également appuyer sur la touche **[↶]** ou **[☎]** avant d'appuyer sur la touche **[●]**.

Pour appeler un correspondant à l'aide de la liste de renumérotation

Les 10 derniers numéros de téléphone composés sont enregistrés dans la liste de renumérotation.

- 1 Appuyez sur la touche **[●]**.
 - Le dernier numéro composé s'affiche.
- 2 Appuyez sur la flèche **[▲]** ou **[▼]** à plusieurs reprises pour sélectionner le numéro souhaité.
 - Pour quitter la liste, appuyez sur la touche **[↶⊗]**.
- 3 Appuyez sur la touche **[↶]** ou **[☎]**.
 - Si vous appuyez sur la touche **[☎]**, l'appareil recompose automatiquement le numéro du correspondant si sa ligne est occupée.

Pour recomposer le numéro automatiquement

Si vous appuyez sur la touche **[☎]** pendant la renumérotation et si la ligne du correspondant est occupée, l'appareil recompose de nouveau automatiquement le numéro de téléphone. L'appareil recompose le numéro jusqu'à 11 fois. Lorsque le combiné est en attente de renumérotation, **[☎]** clignote. Lorsque le combiné recompose le numéro, le micro est automatiquement désactivé.

Remarque:

- La renumérotation automatique est annulée lorsque vous appuyez sur n'importe quelle touche (à l'exception de **[●]**).
- Si le micro reste désactivé après la connexion de la ligne, appuyez sur la touche **[C/⊗]**.

Pour modifier un numéro de la liste de renumérotation avant de le composer

- 1 Appuyez sur la touche **[●]**.

Appeler un correspondant/répondre à un appel

- 2 Appuyez sur la flèche [▲] ou [▼] à plusieurs reprises pour sélectionner le numéro souhaité, puis sur la touche [≡/OK].
- 3 Sélectionnez "MODIF. ET APPEL", puis appuyez sur la flèche [▶].
- 4 Appuyez sur la flèche [◀] ou [▶] pour déplacer le curseur, puis modifiez le numéro.
 - Placez le curseur sur le numéro que vous souhaitez effacer, puis appuyez sur la touche [C/✕].
 - Placez le curseur à droite de l'endroit où vous souhaitez insérer un numéro, puis appuyez sur la touche de numérotation appropriée.
- 5 Appuyez sur la touche [↶] ou [↷].

Pour effacer des numéros de la liste de renumérotation

- 1 Appuyez sur la touche [●].
- 2 Appuyez sur la flèche [▲] ou [▼] à plusieurs reprises pour sélectionner le numéro souhaité, puis sur la touche [≡/OK].
- 3 Sélectionnez "EFFACER", puis appuyez sur la flèche [▶].
 - Pour effacer tous les numéros de la liste, sélectionnez "EFFACER TOUT", puis appuyez sur la flèche [▶].
- 4 Sélectionnez "OUI", puis appuyez sur la flèche [▶].
- 5 Appuyez sur la touche [↶/⊙].

Pour mémoriser un numéro de la liste de renumérotation dans le répertoire du combiné

- 1 Appuyez sur la touche [●].
- 2 Appuyez sur la flèche [▲] ou [▼] à plusieurs reprises pour sélectionner le numéro souhaité, puis sur la touche [≡/OK].
- 3 Sélectionnez "AJOUT. REPERT.", puis appuyez sur la flèche [▶].
- 4 Entrez un nom (16 caractères max. ; reportez-vous à la page 66 pour la saisie de

caractères), puis appuyez sur la touche [≡/OK].

- 5 Modifiez le numéro de téléphone au besoin, puis appuyez sur la touche [≡/OK].
- 6 Sélectionnez la catégorie désirée (page 21), puis appuyez sur la flèche [▶].
- 7 Sélectionnez "SAUVEGARDE", puis appuyez sur la flèche [▶].
- 8 Appuyez sur la touche [↶/⊙].

Autres fonctions

Amplificateur de voix

Vous pouvez modifier la qualité sonore de l'écouteur pendant un appel. 3 réglages sont disponibles.

- 1 Appuyez sur la touche [≡/OK] pendant une conversation.
 - Pour les utilisateurs du modèle KX-TCD240, sélectionnez "AMPLI. VOIX", puis appuyez sur la flèche [▶].
- 2 Sélectionnez le réglage souhaité, puis appuyez sur la flèche [▶].

Remarque:

- Si vous sélectionnez "PLUS FORT" ou "MOINS FORT", "[VE]" s'affiche.

Désactivation du micro

Vous pouvez désactiver le micro pendant une conversation. Lorsque le micro est désactivé, vous pouvez entendre le correspondant, mais ce dernier ne peut pas vous entendre.

- 1 Pour désactiver le micro, appuyez sur la touche [C/✕].
- 2 Pour revenir à la conversation, appuyez de nouveau sur la touche [C/✕].

Verrouillage du clavier

Vous pouvez verrouiller le combiné de façon à ce qu'aucun appel ni réglage ne puisse être effectué. Vous pouvez répondre aux appels entrants, mais toutes les autres fonctions sont désactivées lorsque le clavier est verrouillé.

Pour verrouiller le clavier, appuyez sur la touche [≡/OK] pendant environ 2 secondes.

- "[x]" s'affiche.

Appeler un correspondant/répondre à un appel

- Pour déverrouiller le clavier, appuyez sur la touche **[☐/OK]** pendant environ 2 secondes.

Remarque:

- Les numéros d'urgence ne peuvent pas être appelés (page 35) tant que le clavier est verrouillé.
- Le clavier est déverrouillé lorsque vous éteignez le combiné.

Touche R (pour utiliser la fonction de rappel)

La touche **[R]** permet d'accéder à des services téléphoniques en option. Pour plus d'informations, contactez votre fournisseur de services.

Remarque:

- Si votre appareil est relié à un central téléphonique, la touche **[R]** permet d'accéder à certaines fonctions de votre central hôte, telles que le transfert d'appel vers un autre poste. Pour plus d'informations, contactez votre revendeur PBX.
- Vous pouvez modifier le délai de rappel (page 35).

Touche Pause (pour les appareils reliés à un central téléphonique ou pour les appels longue distance)

Il est parfois nécessaire d'insérer une pause lorsque vous appelez un correspondant via un central téléphonique ou effectuez un appel longue distance.

Exemple : Si vous devez former le **[0]** avant de composer manuellement des numéros externes, vous devrez probablement insérer une pause après avoir tapé le **[0]** jusqu'à ce que vous entendiez une tonalité.

- 1 Appuyez sur la touche **[0]**.
- 2 Appuyez sur la touche **[●]**.
- 3 Composez le numéro de téléphone, puis appuyez sur la touche **[↶]** ou **[↷]**.

Remarque:

- Une pression sur la touche **[●]** permet de créer une pause. Appuyez sur la touche **[●]** à plusieurs reprises pour prolonger les pauses. Pour modifier la durée de la pause, reportez-vous à la page 35.

Utilisation provisoire de la tonalité (pour les utilisateurs de téléphone à cadran ou à impulsions)

Vous pouvez changer provisoirement le mode de numérotation en mode de tonalité lorsque vous devez accéder aux services de numérotation par clavier (par ex., les services bancaires téléphoniques).

- 1 Appelez un correspondant.
- 2 Appuyez sur la touche **[✳]** lorsque vous êtes invité à entrer votre code ou code PIN, puis appuyez sur les touches de numérotation appropriées.

Remarque:

- Le mode de numérotation passe en numérotation décimale lorsque vous raccrochez.

Enregistrement d'une conversation téléphonique à l'aide du combiné (KX-TCD240 uniquement)

Vous pouvez enregistrer votre conversation lorsque vous êtes en communication avec l'extérieur.

Important:

- Avant d'enregistrer une conversation, vous devriez en informer votre correspondant.
- 1 Appuyez sur la touche **[☐/OK]** pendant une conversation.
 - 2 Sélectionnez **"ENREG. APPEL"**, puis appuyez sur la flèche **[▶]**.
 - Un bip retentit et l'enregistrement commence.
 - Un bip est audible par le correspondant toutes les 20 secondes, mais il ne figure pas sur l'enregistrement.
 - 3 Pour arrêter l'enregistrement, appuyez sur la touche **[☐/OK]**.

Remarque:

- Les conversations enregistrées sont considérées comme de nouveaux messages.
- Pour écouter la conversation enregistrée, reportez-vous à la page 53.
- Si la mémoire des messages est saturée, **"MEMOIRE PLEINE"** s'affiche et

Appeler un correspondant/répondre à un appel

l'enregistrement s'arrête. Effacez les messages inutiles (page 54).

- Pendant l'enregistrement d'une conversation, vous ne pouvez pas modifier la qualité sonore du combiné.

Appeler un correspondant à l'aide de la base

- 1 Appuyez sur la touche [☎].
- 2 Composez le numéro de téléphone.
 - Parlez en alternance avec l'appelant.
- 3 A la fin de la conversation, appuyez sur la touche [☎].

Remarque:

- Pour des performances optimales, veuillez tenir compte des conseils suivants :
 - Utilisez le haut-parleur dans un environnement calme.
- Lors d'un appel, vous pouvez passer du haut-parleur au combiné :
 - Si le combiné est sur la base, décrochez-le.

Pour régler le volume du haut-parleur

Appuyez sur la flèche [^] ou [v] pendant la conversation. 8 niveaux de volume sont disponibles.

Pour recomposer le dernier numéro

Appuyez sur la touche [☎], puis sur la touche [☎].

- Si la ligne du correspondant est occupée, l'appareil recompose automatiquement le numéro jusqu'à 11 fois. Lorsque la base est en attente de renumérotation, le voyant du haut-parleur clignote. Lorsque la base recompose le numéro, le micro est automatiquement désactivé.

Remarque:

- La renumérotation automatique est annulée lorsque vous appuyez sur n'importe quelle touche de numérotation (à l'exception de [☎]).

- Si le micro reste désactivé après la connexion de la ligne, appuyez sur la touche [☎].

Autres fonctions

Désactivation du micro

Vous pouvez désactiver le micro pendant une conversation. Lorsque le micro est désactivé, vous pouvez entendre le correspondant, mais ce dernier ne peut pas vous entendre.

- 1 Pour désactiver le micro, appuyez sur la touche [☎].
 - Le voyant du haut-parleur clignote.
- 2 Pour revenir à la conversation, appuyez de nouveau sur la touche [☎].

Touche R (pour utiliser la fonction de rappel)

La touche [R] permet d'accéder à des services téléphoniques en option. Pour plus d'informations, contactez votre fournisseur de services.

Remarque:

- Si votre appareil est relié à un central téléphonique, la touche [R] permet d'accéder à certaines fonctions de votre central hôte, telles que le transfert d'appel vers un autre poste. Pour plus d'informations, contactez votre revendeur PBX.
- Vous pouvez modifier le délai de rappel (page 35).

Touche Pause (pour les appareils reliés à une central téléphonique ou pour les appels longue distance)

Il est parfois nécessaire d'insérer une pause lorsque vous appelez un correspondant via un central téléphonique ou effectuez un appel longue distance.

Exemple : Si vous devez former le [0] avant de composer manuellement des numéros externes, vous devrez probablement insérer une pause après avoir tapé le [0] jusqu'à ce que vous entendiez une tonalité.

- 1 Appuyez sur la touche [☎].
- 2 Appuyez sur la touche [0].
- 3 Appuyez sur la touche [☎].

Appeler un correspondant/répondre à un appel

4 Composez le numéro de téléphone.

Remarque:

- Une pression sur la touche [●] permet de créer une pause. Appuyez sur la touche [●] à plusieurs reprises pour prolonger les pauses. Pour modifier la durée de la pause, reportez-vous à la page 35.

Utilisation provisoire de la tonalité (pour les utilisateurs de téléphone à cadran ou à impulsions)

Vous pouvez changer provisoirement le mode de numérotation en mode de tonalité lorsque vous devez accéder aux services de numérotation par clavier (par ex., les services bancaires téléphoniques).

- 1 Appelez un correspondant.
- 2 Appuyez sur la touche [✖] lorsque vous êtes invité à entrer votre code ou code PIN, puis appuyez sur les touches de numérotation appropriées.

Remarque:

- Le mode de numérotation passe en numérotation décimale lorsque vous raccrochez.

Répondre à un appel à l'aide du combiné

- 1 Décrochez le combiné et appuyez sur la touche [↶] ou [☎] lorsque le téléphone sonne.
 - Vous pouvez également répondre à un appel en appuyant sur n'importe quelle touche de numérotation de [0] à [9], [✖], [#], ou [INT]. (**Fonction de prise de ligne avec n'importe quelle touche**)
- 2 A la fin de la conversation, appuyez sur la touche [☎] ou replacez le combiné sur la base.

Prise de ligne automatique

Vous pouvez répondre à un appel simplement en soulevant le combiné de la base. Il n'est pas

nécessaire d'appuyer sur la touche [↶]. Pour activer cette fonction, reportez-vous à la page 31.

Pour régler le volume de la sonnerie à l'arrivée d'un appel externe

Appuyez sur la flèche [▲] ou [▼] lorsqu'un appel externe arrive.

Remarque:

- Le volume de la sonnerie ne peut pas être réglé si le combiné est sur la base.

Répondre à un appel à l'aide de la base

- 1 Appuyez sur la touche [☎].
- 2 A la fin de la conversation, appuyez sur la touche [☎].

Pour régler le volume de la sonnerie

Appuyez sur la flèche [Λ] ou [∇] lorsque vous recevez un appel ou lorsque la base est en mode veille. 4 niveaux de volume (élevé/moyen/faible/désactivé) sont disponibles. Pour désactiver le volume de la sonnerie, appuyez sur la flèche [∇] et maintenez-la enfoncée jusqu'à ce que la base émette un bip. Pour activer de nouveau le volume de la sonnerie, appuyez sur la flèche [Λ].

Remarque:

- Lorsque le volume de la sonnerie est désactivé, ✖ s'affiche sur la base (KX-TCD240 uniquement).
- Lorsque le volume de la sonnerie est désactivé, la base ne sonne pas pour les appels externes et sonne pour les appels d'intercommunication (niveau faible).
- Lorsque la fonction d'avertisseur de messages est activée (page 58), la base émet un bip même si le volume de la sonnerie est désactivé (KX-TCD240 uniquement).

Pour modifier la sonnerie

Vous pouvez modifier la sonnerie utilisée par la base.

Utilisateurs du KX-TCD230 :



Appeler un correspondant/répondre à un appel

Appuyez sur la flèche [◀] ou [▶] à plusieurs reprises pour sélectionner la sonnerie souhaitée.

Utilisateurs du KX-TCD240 :

- 1 Appuyez sur la flèche [∧] ou [∨] si la base est en mode veille.
- 2 Appuyez sur la flèche [◀◀] ou [▶▶] à plusieurs reprises pour sélectionner la sonnerie souhaitée, puis sur la touche [▶/■].

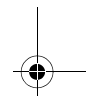
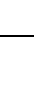
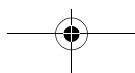
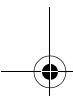
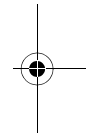
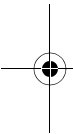

Répertoire du combiné

Le répertoire du combiné permet d'effectuer des appels sans devoir composer le numéro manuellement. Vous pouvez enregistrer 200 noms et numéros de téléphone dans le répertoire du combiné, affecter chaque entrée de répertoire à la catégorie souhaitée et rechercher des entrées de répertoire par nom ou catégorie.

Ajout d'entrées au répertoire du combiné

- 1 Appuyez sur la touche [□], puis sur la touche [≡/OK].
- 2 Sélectionnez "NOUVELLE ENTREE", puis appuyez sur la flèche [▶].
- 3 Entrez le nom du correspondant (16 caractères max. ; reportez-vous à la page 66 pour la saisie de caractères), puis appuyez sur la touche [≡/OK].
- 4 Entrez le numéro de téléphone du correspondant (24 chiffres max.), puis appuyez sur la touche [≡/OK].
- 5 Sélectionnez la catégorie souhaitée pour l'entrée, puis appuyez sur la flèche [▶].
- 6 Sélectionnez "SAUVEGARDE", puis appuyez sur la flèche [▶].
- 7 Appuyez sur la touche [✕⊙].

Remarque:

- Si l'espace mémoire est insuffisant et ne peut accueillir de nouvelles entrées, le message "MEMOIRE PLEINE" s'affiche. Effacez les entrées inutiles (page 22).

Pour modifier/corriger une erreur

Appuyez sur la flèche [◀] ou [▶] pour placer le curseur sur le numéro ou le caractère que vous souhaitez effacer, puis appuyez sur la touche [C/✕]. Placez le curseur à droite de l'endroit où vous souhaitez insérer un numéro ou caractère, puis appuyez sur la touche de numérotation appropriée.

Remarque:

- Maintenez la touche [C/✕] enfoncée pour supprimer tous les numéros ou caractères.

Catégories

Les catégories peuvent vous aider à trouver rapidement et facilement des entrées dans le répertoire du combiné. Lors de l'ajout d'une entrée dans le répertoire du combiné, vous pouvez l'attribuer à la catégorie souhaitée. Vous pouvez changer les noms des catégories définies pour les entrées du répertoire ("Amis", "Famille", etc.) et rechercher des entrées par catégorie. Les catégories offrent également d'autres fonctions pour les abonnés au service d'identification des appels (page 39).

Modification des noms de catégorie

- 1 Appuyez sur la touche [□], puis sur la touche [≡/OK].
- 2 Sélectionnez "CATEGORIE", puis appuyez sur la flèche [▶].
- 3 Sélectionnez la catégorie dont vous souhaitez modifier le nom, puis appuyez sur la flèche [▶].
- 4 Sélectionnez "TRI PAR NOM", puis appuyez sur la flèche [▶].
- 5 Modifiez le nom (10 caractères max. ; reportez-vous à la page 66 pour la saisie de caractères), puis appuyez sur la touche [≡/OK].
- 6 Appuyez sur la touche [✕⊙].

Recherche et appel d'une entrée du répertoire du combiné

Vous pouvez rechercher les entrées du répertoire selon le premier caractère ou la catégorie, ou encore en faisant défiler toutes les entrées du répertoire.

Une fois l'entrée désirée trouvée, appuyez sur la touche [☞] ou [☜] pour composer le numéro de téléphone.

Défilement de toutes les entrées

- 1 Appuyez sur la touche [□].
- 2 Appuyez sur la flèche [▲] ou [▼] à plusieurs reprises pour afficher l'entrée souhaitée.

Répertoires

Recherche par premier caractère (recherche par index)

- 1 Appuyez sur la touche [□□], puis sur la touche [●].
- 2 Sélectionnez "RECH. ALPHAB.", puis appuyez sur la flèche [▶].
- 3 Sélectionnez le mode d'entrée des caractères qui contient le caractère que vous recherchez, puis appuyez sur la flèche [▶].
- 4 Appuyez sur la touche de numérotation ([0] à [9]) qui contient le caractère que vous recherchez (page 66).
 - Appuyez sur la même touche de numérotation à plusieurs reprises pour afficher la première entrée correspondant à chaque lettre de la touche de numérotation.
 - Si aucune entrée ne correspond à la lettre sélectionnée, l'entrée suivante s'affiche.
- 5 Appuyez sur la flèche [▲] ou [▼] à plusieurs reprises pour faire défiler le répertoire au besoin.

Recherche par catégorie

- 1 Appuyez sur la touche [□□], puis sur la touche [●].
- 2 Sélectionnez "RECH. PAR CAT.", puis appuyez sur la flèche [▶].
- 3 Sélectionnez la catégorie que vous souhaitez rechercher, puis appuyez sur la flèche [▶].
 - La première entrée de cette catégorie s'affiche.
 - Si vous sélectionnez "TOUTES", l'appareil cesse la recherche par catégorie.
- 4 Appuyez sur la flèche [▲] ou [▼] à plusieurs reprises pour faire défiler le répertoire au besoin.

Modification d'entrées dans le répertoire du combiné

Vous pouvez modifier les entrées du répertoire après les avoir enregistrées. Vous pouvez changer le nom, le numéro de téléphone et la catégorie.

Modification d'un nom, d'un numéro de téléphone, d'une catégorie

- 1 Recherchez l'entrée désirée (page 21), puis appuyez sur la touche [≡/OK].
- 2 Sélectionnez "MODIFICATION", puis appuyez sur la flèche [▶].
- 3 Modifiez le nom au besoin (16 caractères max. ; reportez-vous à la page 66 pour la saisie de caractères), puis appuyez sur la touche [≡/OK].
- 4 Modifiez le numéro de téléphone au besoin (24 chiffres max.), puis appuyez sur la touche [≡/OK].
- 5 Sélectionnez la catégorie désirée, puis appuyez sur la flèche [▶].
- 6 Sélectionnez "SAUVEGARDE", puis appuyez sur la flèche [▶].
- 7 Appuyez sur la touche [↶⊙].

Effacement d'entrées du répertoire du combiné

Effacement d'une entrée

- 1 Recherchez l'entrée désirée (page 21), puis appuyez sur la touche [≡/OK].
- 2 Sélectionnez "EFFACER", puis appuyez sur la flèche [▶].
- 3 Sélectionnez "OUI", puis appuyez sur la flèche [▶].
- 4 Appuyez sur la touche [↶⊙].

Effacement de toutes les entrées

- 1 Appuyez sur la touche [□□], puis sur la touche [≡/OK].
- 2 Sélectionnez "EFFACER TOUT", puis appuyez sur la flèche [▶].
- 3 Sélectionnez "OUI", puis appuyez sur la flèche [▶].
- 4 Sélectionnez de nouveau "OUI", puis appuyez sur la flèche [▶].
- 5 Appuyez sur la touche [↶⊙].

Numérotation “une touche”

Attribution d'une entrée du répertoire du combiné à un bouton “une touche”

Les touches de numérotation [1] à [9] peuvent être utilisées comme bouton “une touche” et vous permettent ainsi de composer un numéro du répertoire par simple pression sur une touche de numérotation.

- 1 Recherchez l'entrée désirée (page 21), puis appuyez sur la touche [OK].
- 2 Sélectionnez “TOUCHE RAPIDE”, puis appuyez sur la flèche [▶].
- 3 Appuyez sur la flèche [▲] ou [▼] pour sélectionner le numéro de la touche de numérotation souhaitée, puis sur la flèche [▶].
 - Si cette touche de numérotation est déjà utilisée comme bouton “une touche”, “*” s'affiche en regard du numéro de la touche de numérotation. Si vous sélectionnez cette touche de numérotation, “ECRIRE” s'affiche. Vous pouvez remplacer l'attribution précédente, au besoin.
 - Si vous ne voulez pas la remplacer, sélectionnez “ECRAN PRECEDENT”.
- 4 Sélectionnez “SAUVEGARDE”, puis appuyez sur la flèche [▶].
- 5 Appuyez sur la touche [✕].

Appeler un correspondant à l'aide d'un bouton “une touche”

- 1 Appuyez sur le bouton “une touche” désiré ([1] à [9]) et maintenez-le enfoncé.
 - Pour visualiser d'autres attributions de numérotation “une touche”, appuyez sur la flèche [▲] ou [▼].
- 2 Appuyez sur la touche [↶] ou [↷].

Effacement d'une attribution de numérotation “une touche”

- 1 Appuyez sur le bouton “une touche” désiré ([1] à [9]) et maintenez-le enfoncé.
- 2 Appuyez sur la touche [OK], puis sur la flèche [▶].

- 3 Sélectionnez “oui”, puis appuyez sur la flèche [▶].

Remarque:

- Seule l'attribution de numérotation “une touche” est effacée. L'entrée de répertoire correspondante n'est pas effacée.

Numérotation en chaîne

Cette fonction vous permet de composer des numéros de téléphone du répertoire pendant un appel. Vous pouvez l'utiliser, par exemple, pour composer le numéro d'accès d'une carte d'appel ou le code d'un compte bancaire enregistré dans le répertoire sans devoir le composer manuellement.

- 1 Lors d'un appel, appuyez sur la touche [□].
- 2 Appuyez sur la flèche [▲] ou [▼] à plusieurs reprises pour sélectionner l'entrée souhaitée.
 - Pour effectuer une recherche sur le premier caractère (recherche par index), reportez-vous à la page 22. Pour effectuer une recherche par catégorie, reportez-vous à la page 22.
- 3 Appuyez sur la flèche [▶] pour composer le numéro.

Répertoires

Répertoire partagé (KX-TCD240 uniquement)

Le répertoire partagé vous permet d'effectuer des appels sans devoir composer le numéro manuellement. Tout combiné enregistré sur la même base peut utiliser le répertoire partagé. Vous pouvez ajouter 20 noms et numéros de téléphone au répertoire partagé et y effectuer des recherches par nom. Si vous vous abonnez à un service d'identification des appels, vous pouvez utiliser la fonction d'annonce vocale du répertoire partagé (page 40).

Ajout d'entrées au répertoire partagé

- 1 Appuyez 2 fois sur la touche [□].
- 2 Appuyez sur la touche [≡/OK].
- 3 Sélectionnez "NOUVELLE ENTREE", puis appuyez sur la flèche [▶].
- 4 Entrez le nom du correspondant (16 caractères max. ; reportez-vous à la page 66 pour la saisie de caractères), puis appuyez sur la touche [≡/OK].
- 5 Entrez le numéro de téléphone du correspondant (24 chiffres max.), puis appuyez sur la touche [≡/OK].
- 6 Pour enregistrer une annonce vocale du numéro, sélectionnez "COMMENCER", puis appuyez sur [▶] ou sélectionnez "SAUTER", appuyez sur [▶], puis passez à l'étape 9.
 - L'annonce vocale du numéro (page 40) n'est utile que pour les abonnés à un service d'identification des appels.
 - Si "MEMOIRE PLEINE" s'affiche, supprimez les messages superflus du répondeur (page 54).
- 7 Si "ENREGISTREMENT" s'affiche, parlez dans le microphone.
 - Le temps d'enregistrement maximum est de 10 secondes.
 - Eloignez le combiné d'environ 20 cm et parlez clairement dans le microphone.
- 8 Pour arrêter l'enregistrement, sélectionnez "ARRETER", puis appuyez sur [▶].
 - L'enregistrement est lu.

9 Sélectionnez "SAUVEGARDE", puis appuyez sur la flèche [▶].

10 Appuyez sur la touche [↶⊙].

Remarque:

- Si "ERREUR" s'affiche, enregistrez de nouveau l'annonce vocale du numéro.
- Si l'espace mémoire est insuffisant et ne peut accueillir de nouvelles entrées, le message "MEMOIRE PLEINE" s'affiche. Effacez les entrées inutiles (page 25).

Pour modifier/corriger une erreur

Appuyez sur la flèche [◀] ou [▶] pour placer le curseur sur le numéro ou le caractère que vous souhaitez effacer, puis appuyez sur la touche [C/✖]. Placez le curseur à droite de l'endroit où vous souhaitez insérer un numéro ou caractère, puis appuyez sur la touche de numérotation appropriée.

Remarque:

- Maintenez la touche [C/✖] enfoncée pour supprimer tous les numéros ou caractères.

Recherche et appel d'une entrée du répertoire partagé

Vous pouvez rechercher les entrées du répertoire partagé selon le premier caractère ou en faisant défiler toutes les entrées du répertoire partagé.

Une fois l'entrée désirée trouvée, appuyez sur la touche [↶] ou [↷] pour composer le numéro de téléphone.

Défilement de toutes les entrées

- 1 Appuyez 2 fois sur la touche [□].
- 2 Appuyez sur la flèche [▲] ou [▼] à plusieurs reprises pour afficher l'entrée souhaitée.

Recherche par premier caractère (recherche par index)

- 1 Appuyez 2 fois sur la touche [□].
- 2 Appuyez sur la touche [●].
- 3 Sélectionnez le mode d'entrée des caractères qui contient le caractère que vous recherchez, puis appuyez sur la flèche [▶].

Répertoires

4 Appuyez sur la touche de numérotation ([0] à [9]) qui contient le caractère que vous recherchez (page 66).

- Appuyez sur la même touche de numérotation à plusieurs reprises pour afficher la première entrée correspondant à chaque lettre de la touche de numérotation.
- Si aucune entrée ne correspond à la lettre sélectionnée, l'entrée suivante s'affiche.

5 Appuyez sur la flèche [▲] ou [▼] à plusieurs reprises pour faire défiler le répertoire partagé au besoin.

Modification d'entrées dans le répertoire partagé

Vous pouvez modifier les entrées du répertoire partagé après les avoir enregistrées. Vous pouvez changer le nom, le numéro de téléphone et l'annonce vocale.

Modification d'un nom, d'un numéro de téléphone, d'une annonce vocale du numéro

- 1** Recherchez l'entrée désirée (page 24), puis appuyez sur la touche [≡/OK].
- 2** Sélectionnez "MODIFICATION", puis appuyez sur la flèche [▶].
- 3** Modifiez le nom au besoin (16 caractères max. ; reportez-vous à la page 66 pour la saisie de caractères), puis appuyez sur la touche [≡/OK].
- 4** Modifiez le numéro de téléphone au besoin (24 chiffres max.), puis appuyez sur la touche [≡/OK].
- 5** Sautez, enregistrez ou effacez un enregistrement d'annonce vocale du numéro.
 - Pour enregistrer une annonce vocale du numéro, reprenez à l'étape 6, "Ajout d'entrées au répertoire partagé", page 24.
 - Pour sauter un enregistrement, sélectionnez "SAUTER", puis appuyez sur la flèche [▶].
 - Pour effacer l'annonce vocale du numéro, sélectionnez "EFFACER" et appuyez sur la flèche [▶].

6 Sélectionnez "SAUVEGARDE", puis appuyez sur la flèche [▶].

7 Appuyez sur la touche [✕⊙].

Ecoute d'une annonce vocale du numéro

1 Recherchez l'entrée désirée (page 24), puis appuyez sur la touche [≡/OK].

2 Sélectionnez "APPEL AUDIBLE", puis appuyez sur la flèche [▶].

- L'annonce vocale du numéro est lue.

3 Appuyez sur la touche [✕⊙].

Effacement d'entrées du répertoire partagé

Effacement d'une entrée

1 Recherchez l'entrée désirée (page 24), puis appuyez sur la touche [≡/OK].

2 Sélectionnez "EFFACER", puis appuyez sur la flèche [▶].

3 Sélectionnez "OUI", puis appuyez sur la flèche [▶].

4 Appuyez sur la touche [✕⊙].

Effacement de toutes les entrées

1 Appuyez 2 fois sur la touche [□].

2 Appuyez sur la touche [≡/OK].

3 Sélectionnez "EFFACER TOUT", puis appuyez sur la flèche [▶].

4 Sélectionnez "OUI", puis appuyez sur la flèche [▶].

5 Sélectionnez de nouveau "OUI", puis appuyez sur la flèche [▶].

6 Appuyez sur la touche [✕⊙].

Répertoires

Copie d'entrées du répertoire

Copie d'entrées du répertoire du combiné vers un autre combiné

Les entrées du répertoire du combiné (page 21) peuvent être copiées du combiné vers le répertoire d'un combiné Panasonic compatible.

Copie d'une entrée

- 1 Recherchez l'entrée désirée dans le répertoire du combiné (page 21), puis appuyez sur la touche [≡/OK].
- 2 Sélectionnez "COPIER", puis appuyez sur la flèche [▶].
- 3 Entrez le numéro du combiné vers lequel vous voulez envoyer l'entrée du répertoire.
- 4 Pour poursuivre avec la copie d'une autre entrée, sélectionnez "OUT", puis appuyez sur la flèche [▶]. Recherchez l'entrée désirée dans le répertoire du combiné, puis appuyez sur [▶].
 - Pour cesser de copier, sélectionnez "NON", puis appuyez sur la flèche [▶].
- 5 Appuyez sur la touche [↵].

Copie de toutes les entrées

- 1 Appuyez sur la touche [□], puis sur la touche [≡/OK].
- 2 Sélectionnez "COPIER TOUT", puis appuyez sur la flèche [▶].
- 3 Entrez le numéro du combiné vers lequel vous souhaitez envoyer les entrées du répertoire.
 - Une fois toutes les entrées copiées, "TERMINE" s'affiche.
- 4 Appuyez sur la touche [↵].

Remarque:

- Si l'autre combiné (le récepteur) n'est pas en mode veille, "ECHOUE" s'affiche sur votre combiné (l'émetteur).
- En cas d'erreur pendant la copie d'entrées du répertoire, "NON TERMINE" s'affiche sur votre combiné (l'émetteur).

Copie d'entrées du répertoire du combiné dans le répertoire partagé (KX-TCD240 uniquement)

- 1 Recherchez l'entrée désirée dans le répertoire du combiné (page 21), puis appuyez sur la touche [≡/OK].
- 2 Sélectionnez "COPIER", puis appuyez sur la flèche [▶].
- 3 Appuyez sur la touche [0].
- 4 Pour poursuivre avec la copie d'une autre entrée, sélectionnez "OUT", puis appuyez sur la flèche [▶]. Recherchez l'entrée désirée, puis appuyez sur la flèche [▶].
 - Pour cesser de copier, sélectionnez "NON", puis appuyez sur la flèche [▶].
- 5 Appuyez sur la touche [↵].

Réglages du combiné**Guide des réglages du combiné**

Un tableau de tous les réglages personnalisables du combiné est fourni ci-dessous à titre de référence.

- Lors de la personnalisation du combiné, le réglage en cours est indiqué par le curseur ►.

Menu des réglages du combiné	Sous-menu	Sous-menu 2	Réglage par défaut	Page	
PROG. HORLOGE	REG. DATE/HEURE		—	page 14	
	ALARME		NON	page 28	
PROG. SONNERIE	VOLUME SONNERIE		<i>Maximum</i>	page 28	
	SONNERIE EXT.		SONNERIE 1	page 28	
	SONNERIE INT.		SONNERIE 1	page 28	
	MODE NUIT	DEBUT/FIN		23:00/06:00	page 29
		OUI/NON		NON	page 29
RETARD. SONN.		60 S	page 29		
	SELECT. CATEG.		—	page 30	
PROG. AFFICHAGE	ECRAN VEILLE		NON	page 30	
	CHOIX LANGAGE		FRANCAIS	page 30	
	CONTRASTE		<i>Niveau 3</i>	page 31	
OPTIONS D'APPEL	APPEL INTERDIT		NON	page 31	
	REPONSE AUTO		NON	page 31	
INSCRIPTION	INSCRIP. COMBINE		—	page 60	
SELECTION BASE	—		AUTO	page 61	
AUTRES OPTIONS	PIN COMBINE		0000	page 31	
	LetterWise		FRANCAIS	page 32	
	BIP TOUCHES		OUI	page 32	
	EFFACER COMBINE		—	page 32	

Remarque:





- Au maximum 3 réglages de menu peuvent être affichés simultanément. Pour sélectionner un réglage de menu qui n'est pas affiché sur la page en cours, faites défiler le menu vers le haut ou vers le bas en appuyant sur la touche de navigation [▲] ou [▼], respectivement.

Réglages du combiné

Réglages horaires

Alarme

Une alarme retentit pendant 3 minutes à l'heure réglée une seule fois ou tous les jours. Réglez au préalable l'heure et la date (page 14).

- 1 Appuyez sur la touche [ /OK].
- 2 Sélectionnez "PROG. COMBINE", puis appuyez sur la flèche [▶].
- 3 Sélectionnez "PROG. HORLOGE", puis appuyez sur la flèche [▶].
- 4 Sélectionnez "ALARME", puis appuyez sur la flèche [▶] à 2 reprises.
- 5 Sélectionnez un type d'alarme, puis appuyez sur la flèche [▶].
 - "UNE SEULE FOIS" : l'alarme retentit à l'heure réglée, une seule fois. Entrez le jour et le mois souhaités en sélectionnant 2 chiffres pour chacun.
 - "CHAQUE JOUR" : l'alarme retentit à l'heure réglée, tous les jours.
 - "NON" : l'alarme est désactivée. Appuyez de nouveau sur la flèche [▶], puis sur la touche [] pour terminer.
- 6 Entrez l'heure et les minutes souhaitées en sélectionnant 2 chiffres pour chacune.
 - Vous pouvez sélectionner "AM", "PM" ou le système horaire de 24 heures en appuyant à plusieurs reprises sur la touche [*].
- 7 Appuyez sur la touche [ /OK].
- 8 Sélectionnez la sonnerie qui retentira à l'heure réglée, puis appuyez sur la flèche [▶].
- 9 Sélectionnez "SAUVEGARDE", puis appuyez sur la flèche [▶].
- 10 Appuyez sur la touche [].



Remarque:

- Pour arrêter l'alarme, appuyez sur n'importe quelle touche de numérotation.
- Lorsque l'appareil fonctionne en mode conversation ou intercommunication, l'alarme ne retentit qu'après la fin de la communication.
- L'alarme retentit à l'heure réglée, même si le volume de la sonnerie est coupé.

- Si vous sélectionnez le réglage "UNE SEULE FOIS", il est remplacé par le réglage "NON" après le retentissement de l'alarme.

Configuration de la sonnerie

Volume de la sonnerie

- 1 Appuyez sur la touche [ /OK].
- 2 Sélectionnez "PROG. COMBINE", puis appuyez sur la flèche [▶].
- 3 Sélectionnez "PROG. SONNERIE", puis appuyez sur la flèche [▶].
- 4 Sélectionnez "VOLUME SONNERIE", puis appuyez sur la flèche [▶].
- 5 Appuyez sur la flèche [▲] ou [▼] à plusieurs reprises pour sélectionner le volume souhaité.
- 6 Appuyez sur la flèche [▶].
- 7 Appuyez sur la touche [].

Remarque:



- Les alarmes retentissent et le combiné sonne pour les appels d'intercommunication et les appels de recherche même si la sonnerie est désactivée.

Modification des sonneries

Vous pouvez modifier la sonnerie utilisée par le combiné.

"SONNERIE EXT." : sélectionne la sonnerie pour les appels externes.

"SONNERIE INT." : sélectionne la sonnerie pour les appels d'intercommunication.

- 1 Appuyez sur la touche [ /OK].
- 2 Sélectionnez "PROG. COMBINE", puis appuyez sur la flèche [▶].
- 3 Sélectionnez "PROG. SONNERIE", puis appuyez sur la flèche [▶].
- 4 Sélectionnez le réglage souhaité, puis appuyez sur la flèche [▶].
- 5 Sélectionnez la sonnerie souhaitée, puis appuyez sur la flèche [▶].
- 6 Appuyez sur la touche [].

Réglages du combiné

Remarque:

- Si vous sélectionnez une sonnerie de type mélodie, la sonnerie continue de retentir pendant plusieurs secondes si l'appelant raccroche avant que vous ne répondiez. Vous pouvez entendre une tonalité ou ne pas entendre l'appelant lorsque vous répondez à un appel.
- Les mélodies prédéfinies de ce produit sont utilisées avec la permission de © 2004 M-ZoNE Co., Ltd.

Mode nuit

Le mode nuit permet de sélectionner une plage horaire durant laquelle le combiné ne sonne pas pour les appels externes. Cette fonction est utile pour les moments où vous ne voulez pas être dérangés, par exemple, pendant que vous dormez. Le mode nuit peut être réglé indépendamment pour le combiné et la base (page 34).

La fonction de catégorie du répertoire du combiné (page 21) vous permet également de sélectionner les catégories d'appelants auxquelles le mode nuit ne s'applique pas ; si ces personnes appellent, le combiné sonnera (uniquement pour les abonnés au service d'identification des appels).

Réglez au préalable l'heure et la date (page 14).

Remarque:

- Pour éviter toute anomalie, il est recommandé de désactiver la fonction de filtrage d'appels (page 58) et d'activer le mode nuit (KX-TCD240 uniquement).

Réglage de l'heure de début et de fin du mode nuit

- 1 Appuyez sur la touche [≡/OK].
- 2 Sélectionnez "PROG. COMBINE", puis appuyez sur la flèche [▶].
- 3 Sélectionnez "PROG. SONNERIE", puis appuyez sur la flèche [▶].
- 4 Sélectionnez "MODE NUIT", puis appuyez sur la flèche [▶].

- 5 Sélectionnez "DEBUT/FIN", puis appuyez sur la flèche [▶].
- 6 Entrez l'heure à laquelle cette fonction doit commencer, en sélectionnant 2 chiffres pour l'heure et 2 chiffres pour les minutes.
 - Si vous utilisez le système horaire de 12 heures, sélectionnez "AM" ou "PM" en appuyant à plusieurs reprises sur la touche [✳] avant d'entrer l'heure.
- 7 Entrez l'heure à laquelle cette fonction doit se terminer, en sélectionnant 2 chiffres pour l'heure et 2 chiffres pour les minutes.
 - Si vous utilisez le système horaire de 12 heures, sélectionnez "AM" ou "PM" en appuyant à plusieurs reprises sur la touche [✳] avant d'entrer l'heure.
- 8 Appuyez sur la touche [≡/OK].
- 9 Appuyez sur la touche [✳⊙].

Activation/désactivation du mode nuit

- 1 Appuyez sur la touche [≡/OK].
- 2 Sélectionnez "PROG. COMBINE", puis appuyez sur la flèche [▶].
- 3 Sélectionnez "PROG. SONNERIE", puis appuyez sur la flèche [▶].
- 4 Sélectionnez "MODE NUIT", puis appuyez sur la flèche [▶].
- 5 Sélectionnez "OUI/NON", puis appuyez sur la flèche [▶].
- 6 Sélectionnez "OUI" ou "NON", puis appuyez sur la flèche [▶].
- 7 Appuyez sur la touche [✳⊙].

Remarque:

- Lorsque le mode nuit est activé, "[N]" s'affiche.

Réglage du délai de sonnerie pour le mode nuit

Ce réglage autorise le combiné à sonner en mode nuit si l'appelant attend suffisamment longtemps. Une fois le délai sélectionné écoulé, le combiné sonne. Si vous sélectionnez "SONN. INACTIVE", le combiné ne sonne pas en mode nuit.

- 1 Appuyez sur la touche [≡/OK].

Réglages du combiné

- 2 Sélectionnez "PROG. COMBINE", puis appuyez sur la flèche [▶].
- 3 Sélectionnez "PROG. SONNERIE", puis appuyez sur la flèche [▶].
- 4 Sélectionnez "MODE NUIT", puis appuyez sur la flèche [▶].
- 5 Sélectionnez "RETARD. SONN.", puis appuyez sur la flèche [▶].
- 6 Sélectionnez le réglage souhaité, puis appuyez sur la flèche [▶].
- 7 Appuyez sur la touche [↵].

Remarque:

- Lorsque le répondeur répond à l'appel, cette fonction n'est pas disponible (KX-TCD240 uniquement).

Sélection de catégories non soumises au mode nuit

- 1 Appuyez sur la touche [≡/OK].
- 2 Sélectionnez "PROG. COMBINE", puis appuyez sur la flèche [▶].
- 3 Sélectionnez "PROG. SONNERIE", puis appuyez sur la flèche [▶].
- 4 Sélectionnez "MODE NUIT", puis appuyez sur la flèche [▶].
- 5 Sélectionnez "SELECT. CATEG.", puis appuyez sur la flèche [▶].
- 6 Appuyez sur les numéros de catégorie souhaités, puis appuyez sur la touche [≡/OK].
 - Le numéro de catégorie sélectionné clignote.
 - Pour annuler un numéro de catégorie sélectionné, appuyez de nouveau dessus. Le numéro arrête de clignoter.
- 7 Appuyez sur la touche [↵].

Remarque:

- Si un appel provient de l'une des catégories définies comme non soumises au mode nuit, le combiné sonne.

Configuration de l'affichage

Sélection du type d'affichage en mode veille

"NO. DE BASE" : le numéro actuel de la base s'affiche.

"NO. DE COMBINE" : le numéro actuel du combiné s'affiche.

"NON" : seules la date et l'heure en cours s'affichent.

- 1 Appuyez sur la touche [≡/OK].
- 2 Sélectionnez "PROG. COMBINE", puis appuyez sur la flèche [▶].
- 3 Sélectionnez "PROG. AFFICHAGE", puis appuyez sur la flèche [▶].
- 4 Sélectionnez "ECRAN VEILLE", puis appuyez sur la flèche [▶].
- 5 Sélectionnez le réglage souhaité, puis appuyez sur la flèche [▶].
- 6 Appuyez sur la touche [↵].

Remarque:

- Si "NO. DE BASE" est sélectionné alors que le numéro actuel de la base est 2, "-2-" s'affiche.
- Si "NO. DE COMBINE" est sélectionné alors que le numéro actuel du combiné est 2, "[2]" s'affiche.

Modification de la langue d'affichage

- 1 Appuyez sur la touche [≡/OK].
- 2 Sélectionnez "PROG. COMBINE", puis appuyez sur la flèche [▶].
- 3 Sélectionnez "PROG. AFFICHAGE", puis appuyez sur la flèche [▶].
- 4 Sélectionnez "CHOIX LANGAGE", puis appuyez sur la flèche [▶].
- 5 Sélectionnez la langue souhaitée, puis appuyez sur la flèche [▶].
- 6 Appuyez sur la touche [↵].

Remarque:

- Si vous ne comprenez pas la langue sélectionnée, appuyez sur [↵], [≡/OK], appuyez 2 fois sur [▲], puis sur [▶], appuyez

Réglages du combiné

2 fois sur [▼], puis sur [▶], [▼], [▶], sélectionnez la langue souhaitée et appuyez sur [▶]. Appuyez sur la touche [⌂].

Modification du contraste de l'affichage

- 1 Appuyez sur la touche [⌂/OK].
- 2 Sélectionnez "PROG. COMBINE", puis appuyez sur la flèche [▶].
- 3 Sélectionnez "PROG. AFFICHAGE", puis appuyez sur la flèche [▶].
- 4 Sélectionnez "CONTRASTE", puis appuyez sur la flèche [▶].
- 5 Appuyez sur la flèche [▲] ou [▼] à plusieurs reprises pour sélectionner le contraste souhaité, puis sur la flèche [▶].
- 6 Appuyez sur la touche [⌂].

Options d'appel

Activation/désactivation de la fonction d'appel interdit

Cette fonction vous empêche d'effectuer des appels externes avec le combiné. Lorsque la fonction d'appel interdit est activée, seuls les appels d'intercommunication et d'urgence (page 35) peuvent être effectués. Celle-ci peut être réglée indépendamment pour le combiné et la base (page 37).

- 1 Appuyez sur la touche [⌂/OK].
- 2 Sélectionnez "PROG. COMBINE", puis appuyez sur la flèche [▶].
- 3 Sélectionnez "OPTIONS D'APPEL", puis appuyez sur la flèche [▶].
- 4 Sélectionnez "APPEL INTERDIT", puis appuyez sur la flèche [▶].
- 5 Entrez "0000" (code PIN du combiné par défaut).
 - Si vous avez modifié le code PIN, entrez-le (page 31).
- 6 Sélectionnez "OUI" ou "NON", puis appuyez sur la flèche [▶].
- 7 Appuyez sur la touche [⌂].

Remarque:

- Lorsque la fonction d'appel interdit est activée,  s'affiche.

Activation/désactivation de la prise de ligne automatique

Lorsque cette fonction est activée, vous pouvez répondre à des appels simplement en soulevant le combiné de la base. Il n'est pas nécessaire d'appuyer sur la touche [⌂].

- 1 Appuyez sur la touche [⌂/OK].
- 2 Sélectionnez "PROG. COMBINE", puis appuyez sur la flèche [▶].
- 3 Sélectionnez "OPTIONS D'APPEL", puis appuyez sur la flèche [▶].
- 4 Sélectionnez "REPONSE AUTO", puis appuyez sur la flèche [▶].
- 5 Sélectionnez "OUI" ou "NON", puis appuyez sur la flèche [▶].
- 6 Appuyez sur la touche [⌂].

Autres options

Modification du code PIN du combiné (Personal Identification Number : numéro d'identification personnel)

Par mesure de sécurité, vous devez entrer le code PIN du combiné lors de la modification de certains réglages. Le code PIN par défaut est "0000".

Important:

- Si vous modifiez le code PIN, prenez soin d'inscrire votre nouveau code PIN. L'appareil ne vous le donnera pas. Si vous avez oublié votre code PIN, consultez le centre de services Panasonic le plus proche.

- 1 Appuyez sur la touche [⌂/OK].
- 2 Sélectionnez "PROG. COMBINE", puis appuyez sur la flèche [▶].
- 3 Sélectionnez "AUTRES OPTIONS", puis appuyez sur la flèche [▶].
- 4 Sélectionnez "PIN COMBINE", puis appuyez sur la flèche [▶].

Réglages du combiné

- 5 Entrez le code PIN actuel à 4 chiffres du combiné.
- 6 Entrez le nouveau code PIN à 4 chiffres du combiné, puis appuyez sur la touche [OK].
- 7 Appuyez sur la touche [↵].

Modification de la langue LetterWise®

Vous pouvez modifier la langue utilisée pour la saisie de caractères LetterWise (page 50, 66).

- 1 Appuyez sur la touche [OK].
- 2 Sélectionnez "PROG. COMBINE", puis appuyez sur la flèche [▶].
- 3 Sélectionnez "AUTRES OPTIONS", puis appuyez sur la flèche [▶].
- 4 Sélectionnez "LetterWise", puis appuyez sur la flèche [▶].
- 5 Sélectionnez la langue souhaitée, puis appuyez sur la flèche [▶].
- 6 Appuyez sur la touche [↵].

Activation/désactivation des bips de touche

Les bips de touche sont les tonalités entendues lorsque vous appuyez sur les touches. Ces bips incluent les tonalités de confirmation et d'erreur.

- 1 Appuyez sur la touche [OK].
- 2 Sélectionnez "PROG. COMBINE", puis appuyez sur la flèche [▶].
- 3 Sélectionnez "AUTRES OPTIONS", puis appuyez sur la flèche [▶].
- 4 Sélectionnez "BIP TOUCHES", puis appuyez sur la flèche [▶].
- 5 Sélectionnez "OUI" ou "NON", puis appuyez sur la flèche [▶].
- 6 Appuyez sur la touche [↵].

Remarque:

- Si les bips de touche sont désactivés, aucune tonalité d'erreur ne retentit lorsque vous entrez un code PIN erroné ou lorsque la mémoire est pleine.

Rétablissement des réglages par défaut du combiné

- 1 Appuyez sur la touche [OK].
- 2 Sélectionnez "PROG. COMBINE", puis appuyez sur la flèche [▶].
- 3 Sélectionnez "AUTRES OPTIONS", puis appuyez sur la flèche [▶].
- 4 Sélectionnez "EFFACER COMBINE", puis appuyez sur la flèche [▶].
- 5 Entrez "0000" (code PIN du combiné par défaut).
 - Si vous avez modifié le code PIN, entrez-le (page 31).
- 6 Sélectionnez "OUI", puis appuyez sur la flèche [▶].
- 7 Appuyez sur la touche [↵].

Remarque:

- Les réglages suivants sont supprimés ou leurs valeurs par défaut sont rétablies :
 - Réglages présentés à la page 27
 - Liste de renumérotation
 - Amplificateur de voix
 - Noms de catégorie
 - Sonneries de catégorie
- Les réglages suivants sont maintenus :
 - Entrées du répertoire du combiné (les valeurs par défaut des noms de catégorie et sonneries sont rétablies)
 - Date et heure

Réglages de la base**Guide des réglages de la base**

Un tableau de tous les réglages personnalisables de la base est fourni ci-dessous à titre de référence.

- Ces réglages sont personnalisés à l'aide du combiné.
- Lors de la personnalisation de la base, le réglage en cours est indiqué par le curseur ▶.

Menu des réglages de la base	Sous-menu	Sous-menu 2	Réglage par défaut	Page
PROG. SONNERIE	MODE NUIT	DEBUT/FIN	23:00/06:00	page 34
		OUI/NON	NON	page 34
		RETARD . SONN.	60 S	page 34
OPTIONS D'APPEL	TYPE DE NUM.		FV	page 13
	RAPPEL		250 MS	page 35
	DUREE PAUSE		3 S	page 35
	NO D'URGENCE		15, 18, 17	page 35
	REGLAGES ARS	CODE OPERATEUR	NON	page 36
		PREFIXE	—	page 36
		TYPE OPERATEUR	NON	page 36
	RESTRICT. APPEL		—	page 37
APPEL INTERDIT		NON	page 37	
AUTRES OPTIONS	PIN BASE		0000	page 38
	MODE REPETEUR		NON	page 62
	REINIT. BASE		—	page 38

Remarque:

- Au maximum 3 réglages de menu peuvent être affichés simultanément. Pour sélectionner un réglage de menu qui n'est pas affiché sur la page en cours, faites défiler le menu vers le haut ou vers le bas en appuyant sur la touche de navigation [▲] ou [▼], respectivement.
- Pour modifier le volume de la sonnerie de la base et la sonnerie elle-même, reportez-vous à la page 19.

Réglages de la base

Configuration de la sonnerie

Mode nuit

Le mode nuit permet de sélectionner une plage horaire durant laquelle la base ne sonne pas pour les appels externes. Cette fonction est utile pour les moments où vous ne voulez pas être dérangés, par exemple, pendant que vous dormez. Le mode nuit peut être réglé indépendamment pour le combiné (page 29) et la base.

Réglez au préalable l'heure et la date (page 14).

Remarque:

- Pour éviter toute anomalie, il est recommandé de désactiver la fonction de filtrage d'appels (page 58) et d'activer le mode nuit (KX-TCD240 uniquement).

Réglage de l'heure de début et de fin du mode nuit

- 1 Appuyez sur la touche [≡/OK].
- 2 Sélectionnez "PROG. BASE", puis appuyez sur la flèche [▶].
- 3 Entrez "0000" (code PIN de la base par défaut).
 - Si vous avez modifié le code PIN, entrez-le (page 38).
- 4 Sélectionnez "PROG. SONNERIE", puis appuyez sur la flèche [▶].
- 5 Sélectionnez "MODE NUIT", puis appuyez sur la flèche [▶].
- 6 Sélectionnez "DEBUT/FIN", puis appuyez sur la flèche [▶].
- 7 Entrez l'heure à laquelle cette fonction doit commencer, en sélectionnant 2 chiffres pour l'heure et 2 chiffres pour les minutes.
 - Si vous utilisez le système horaire de 12 heures, sélectionnez "AM" ou "PM" en appuyant à plusieurs reprises sur la touche [✳] avant d'entrer l'heure.
- 8 Entrez l'heure à laquelle cette fonction doit se terminer, en sélectionnant 2 chiffres pour l'heure et 2 chiffres pour les minutes.

- Si vous utilisez le système horaire de 12 heures, sélectionnez "AM" ou "PM" en appuyant à plusieurs reprises sur la touche [✳] avant d'entrer l'heure.

- 9 Appuyez sur la touche [≡/OK].
- 10 Appuyez sur la touche [✳⊙].

Activation/désactivation du mode nuit

- 1 Appuyez sur la touche [≡/OK].
- 2 Sélectionnez "PROG. BASE", puis appuyez sur la flèche [▶].
- 3 Entrez "0000" (code PIN de la base par défaut).
 - Si vous avez modifié le code PIN, entrez-le (page 38).
- 4 Sélectionnez "PROG. SONNERIE", puis appuyez sur la flèche [▶].
- 5 Sélectionnez "MODE NUIT", puis appuyez sur la flèche [▶].
- 6 Sélectionnez "OUI/NON", puis appuyez sur la flèche [▶].
- 7 Sélectionnez "OUI" ou "NON", puis appuyez sur la flèche [▶].
- 8 Appuyez sur la touche [✳⊙].

Réglage du délai de sonnerie pour le mode nuit

Ce réglage autorise la base à sonner en mode nuit si l'appelant attend suffisamment longtemps. Une fois le délai sélectionné écoulé, la base sonne. Si vous sélectionnez "SONN. INACTIVE", la base ne sonne pas en mode nuit.

- 1 Appuyez sur la touche [≡/OK].
- 2 Sélectionnez "PROG. BASE", puis appuyez sur la flèche [▶].
- 3 Entrez "0000" (code PIN de la base par défaut).
 - Si vous avez modifié le code PIN, entrez-le (page 38).
- 4 Sélectionnez "PROG. SONNERIE", puis appuyez sur la flèche [▶].
- 5 Sélectionnez "MODE NUIT", puis appuyez sur la flèche [▶].
- 6 Sélectionnez "RETARD. SONN.", puis appuyez sur la flèche [▶].

Réglages de la base

- 7 Sélectionnez le réglage souhaité, puis appuyez sur la flèche [▶].
- 8 Appuyez sur la touche [✕⓪].

Remarque:

- Lorsque le répondeur répond à l'appel, cette fonction n'est pas disponible (KX-TCD240 uniquement).

Options d'appel

Modification du délai de rappel

Modifiez, si nécessaire, le délai de rappel en fonction des critères de votre fournisseur de services ou de votre central téléphonique.

- 1 Appuyez sur la touche [≡/OK].
- 2 Sélectionnez "PROG. BASE", puis appuyez sur la flèche [▶].
- 3 Entrez "0000" (code PIN de la base par défaut).
 - Si vous avez modifié le code PIN, entrez-le (page 38).
- 4 Sélectionnez "OPTIONS D'APPEL", puis appuyez sur la flèche [▶].
- 5 Sélectionnez "RAPPEL", puis appuyez sur la flèche [▶].
- 6 Sélectionnez le réglage souhaité, puis appuyez sur la flèche [▶].
- 7 Appuyez sur la touche [✕⓪].

Réglage de la durée de la pause

Modifiez, si nécessaire, la durée de la pause en fonction des critères de votre fournisseur de services ou central téléphonique.

- 1 Appuyez sur la touche [≡/OK].
- 2 Sélectionnez "PROG. BASE", puis appuyez sur la flèche [▶].
- 3 Entrez "0000" (code PIN de la base par défaut).
 - Si vous avez modifié le code PIN, entrez-le (page 38).
- 4 Sélectionnez "OPTIONS D'APPEL", puis appuyez sur la flèche [▶].

- 5 Sélectionnez "DUREE PAUSE", puis appuyez sur la flèche [▶].
- 6 Sélectionnez le réglage souhaité, puis appuyez sur la flèche [▶].
- 7 Appuyez sur la touche [✕⓪].

Mémorisation/modification des numéros d'urgence

Ces réglages déterminent les numéros de téléphone pouvant être composés lorsque la fonction d'appel interdit est activée (page 31).

- 1 Appuyez sur la touche [≡/OK].
- 2 Sélectionnez "PROG. BASE", puis appuyez sur la flèche [▶].
- 3 Entrez "0000" (code PIN de la base par défaut).
 - Si vous avez modifié le code PIN, entrez-le (page 38).
- 4 Sélectionnez "OPTIONS D'APPEL", puis appuyez sur la flèche [▶].
- 5 Sélectionnez "NO D'URGENCE", puis appuyez sur la flèche [▶].
- 6 Sélectionnez un emplacement mémoire, puis appuyez sur la flèche [▶].
 - Si l'emplacement mémoire contient déjà un numéro d'urgence, celui-ci s'affiche.
- 7 Entrez/modifiez le numéro, puis appuyez sur la touche [≡/OK].
 - Pour effacer un numéro d'urgence, maintenez la touche [C/ⓧ] enfoncée.
- 8 Appuyez sur la touche [✕⓪].

ARS (Automatic Route Selection : Sélection automatique de l'opérateur)

Si, par souci d'économie, vous utilisez un opérateur téléphonique spécifique, vous pouvez être amené à devoir entrer un code opérateur spécial avant de composer vos numéros de téléphone pour pouvoir utiliser cet opérateur. Si vous utilisez la fonction de sélection automatique de l'opérateur, le code opérateur de votre opérateur préféré est automatiquement composé lorsque vous effectuez un appel à l'aide des

Réglages de la base

numéros de téléphone incluant les préfixes mémorisés.

Important:

- Pour utiliser la sélection automatique de l'opérateur, vous devez :
 - souscrire un abonnement auprès de votre opérateur téléphonique préféré
 - changer le type de code opérateur de la position opérateur à plusieurs chiffres à la position opérateur à 1 chiffre
 - mémoriser le code opérateur de votre opérateur préféré
 - mémoriser les préfixes que vous souhaitez appeler à l'aide de votre opérateur préféré
- Contactez votre opérateur téléphonique pour connaître ses tarifications.

Exemple: Vous avez sélectionné le type de code à 1 chiffre et mémorisé le code opérateur "7" et le préfixe "04".

Si vous composez "04-123-4567", l'appareil compose "74-123-4567".

Si vous composez "01-321-4567", l'appareil compose "01-321-4567".

Sélection du type de code opérateur

Changez le type de code opérateur de la position opérateur à plusieurs chiffres à la position opérateur à 1 chiffre.

- 1 Appuyez sur la touche [≡/OK].
- 2 Sélectionnez "PROG. BASE", puis appuyez sur la flèche [▶].
- 3 Entrez "0000" (code PIN de la base par défaut).
 - Si vous avez modifié le code PIN, entrez-le (page 38).
- 4 Sélectionnez "OPTIONS D'APPEL", puis appuyez sur la flèche [▶].
- 5 Sélectionnez "REGLAGES ARS", puis appuyez sur la flèche [▶].
- 6 Sélectionnez "TYPE OPERATEUR", puis appuyez sur la flèche [▶].
- 7 Sélectionnez "OUI", puis appuyez sur la flèche [▶].
- 8 Appuyez sur la touche [✕⊙].

Mémorisation de code opérateur pour la sélection automatique de l'opérateur (Activation de l'ARS)

Mémorisez le code opérateur de votre opérateur préféré.

- 1 Appuyez sur la touche [≡/OK].
- 2 Sélectionnez "PROG. BASE", puis appuyez sur la flèche [▶].
- 3 Entrez "0000" (code PIN de la base par défaut).
 - Si vous avez modifié le code PIN, entrez-le (page 38).
- 4 Sélectionnez "OPTIONS D'APPEL", puis appuyez sur la flèche [▶].
- 5 Sélectionnez "REGLAGES ARS", puis appuyez sur la flèche [▶].
- 6 Sélectionnez "CODE OPERATEUR", puis appuyez sur la flèche [▶].
- 7 Sélectionnez "OUI", puis appuyez sur la flèche [▶].
- 8 Entrez le code opérateur (7 chiffres max.), puis appuyez sur la touche [≡/OK].
- 9 Appuyez sur la touche [✕⊙].

Mémorisation de préfixes pour la sélection automatique de l'opérateur

Mémorisez les préfixes dont la composition doit passer par un opérateur spécifique. Vous devez ajouter un "0" à tous les préfixes. Vous pouvez mémoriser 25 préfixes maximum.

- 1 Appuyez sur la touche [≡/OK].
- 2 Sélectionnez "PROG. BASE", puis appuyez sur la flèche [▶].
- 3 Entrez "0000" (code PIN de la base par défaut).
 - Si vous avez modifié le code PIN, entrez-le (page 38).
- 4 Sélectionnez "OPTIONS D'APPEL", puis appuyez sur la flèche [▶].
- 5 Sélectionnez "REGLAGES ARS", puis appuyez sur la flèche [▶].
- 6 Sélectionnez "PREFIXE", puis appuyez sur la flèche [▶].

Réglages de la base

- 7 Sélectionnez un emplacement pour le préfixe (1 à 25), puis appuyez sur la flèche [▶].
 - Si l'emplacement contient déjà un préfixe, celui-ci s'affiche.
- 8 Entrez un préfixe (5 chiffres max. dont "0"), puis appuyez sur la touche [≡/OK].
- 9 Appuyez sur la touche [↵].

Désactivation de la sélection automatique de l'opérateur

- 1 Appuyez sur la touche [≡/OK].
- 2 Sélectionnez "PROG. BASE", puis appuyez sur la flèche [▶].
- 3 Entrez "0000" (code PIN de la base par défaut).
 - Si vous avez modifié le code PIN, entrez-le (page 38).
- 4 Sélectionnez "OPTIONS D'APPEL", puis appuyez sur la flèche [▶].
- 5 Sélectionnez "REGLAGES ARS", puis appuyez sur la flèche [▶].
- 6 Sélectionnez "CODE OPERATEUR", puis appuyez sur la flèche [▶].
- 7 Sélectionnez "NON", puis appuyez sur la flèche [▶].
- 8 Appuyez sur la touche [↵].

Réglage de restriction d'appel

Cette fonction permet d'empêcher la composition de certains numéros sur la base ou sur des combinés sélectionnés. Vous pouvez mémoriser jusqu'à 6 numéros de téléphone. La mémorisation des préfixes empêche la composition de tout numéro de téléphone précédé de ce préfixe sur les postes concernés (base ou combinés sélectionnés).

Important:

- La restriction d'appel peut être réglée à l'aide du combiné 1 uniquement. (Pour savoir quel combiné est le combiné 1, appuyez sur les touches [⦿]) et [1] sur la base. Le combiné 1 sonne.)

- 1 Appuyez sur la touche [≡/OK].

- 2 Sélectionnez "PROG. BASE", puis appuyez sur la flèche [▶].
- 3 Entrez "0000" (code PIN de la base par défaut).
 - Si vous avez modifié le code PIN, entrez-le (page 38).
- 4 Sélectionnez "OPTIONS D'APPEL", puis appuyez sur la flèche [▶].
- 5 Sélectionnez "RESTRICT. APPEL", puis appuyez sur la flèche [▶].
 - Le numéro de poste de la base "0" et les numéros de poste de tous les combinés enregistrés s'affichent.
- 6 Sélectionnez les postes dont les numéros ne pourront pas être composés en appuyant sur le numéro souhaité.
 - Les numéros clignotants indiquent que la fonction de restriction d'appel est activée pour le poste correspondant.
 - Pour désactiver la fonction de restriction d'appel pour un poste, appuyez sur la touche de numérotation correspondante au numéro du poste. Le numéro arrête de clignoter.
- 7 Appuyez sur la touche [≡/OK].
- 8 Sélectionnez un emplacement mémoire, puis appuyez sur la flèche [▶].
 - Si l'emplacement mémoire contient déjà un numéro faisant l'objet d'une restriction d'appel, celui-ci s'affiche.
- 9 Entrez le numéro de téléphone ou le préfixe pour lequel vous souhaitez définir une restriction d'appel (8 chiffres max.), puis appuyez sur la touche [≡/OK].
 - Pour effacer un numéro faisant l'objet d'une restriction d'appel, appuyez sur la touche [C/⌫].
- 10 Appuyez sur la touche [↵].

Activation/désactivation de la fonction d'appel interdit

Cette fonction vous empêche d'effectuer des appels externes avec la base. Lorsque la fonction d'appel interdit est activée, seuls les appels d'intercommunication et d'urgence (page 35) peuvent être effectués. Celle-ci peut être

Réglages de la base

réglée indépendamment pour le combiné (page 31) et la base.

- 1 Appuyez sur la touche [OK].
- 2 Sélectionnez "PROG. BASE", puis appuyez sur la flèche [▶].
- 3 Entrez "0000" (code PIN de la base par défaut).
 - Si vous avez modifié le code PIN, entrez-le (page 38).
- 4 Sélectionnez "OPTIONS D'APPEL", puis appuyez sur la flèche [▶].
- 5 Sélectionnez "APPEL INTERDIT", puis appuyez sur la flèche [▶].
- 6 Sélectionnez "OUI" ou "NON", puis appuyez sur la flèche [▶].
- 7 Appuyez sur la touche [↵].

Autres options

Modification du code PIN (Personal Identification Number : numéro d'identification personnel) de la base

Par mesure de sécurité, vous devez entrer le code PIN de la base lors de la modification de certains réglages. Le code PIN par défaut est "0000".

Important:

- Si vous modifiez le code PIN, prenez soin d'inscrire votre nouveau code PIN. L'appareil ne vous le donnera pas. Si vous avez oublié votre code PIN, consultez le centre de services Panasonic le plus proche.
- 1 Appuyez sur la touche [OK].
 - 2 Sélectionnez "PROG. BASE", puis appuyez sur la flèche [▶].
 - 3 Entrez "0000" (code PIN de la base par défaut).
 - Si vous avez modifié le code PIN, entrez-le.
 - 4 Sélectionnez "AUTRES OPTIONS", puis appuyez sur la flèche [▶].
 - 5 Sélectionnez "PIN BASE", puis appuyez sur la flèche [▶].

- 6 Entrez le nouveau code PIN à 4 chiffres de la base, puis appuyez sur la touche [OK].
- 7 Appuyez sur la touche [↵].

Rétablissement des réglages par défaut de la base

- 1 Appuyez sur la touche [OK].
- 2 Sélectionnez "PROG. BASE", puis appuyez sur la flèche [▶].
- 3 Entrez "0000" (code PIN de la base par défaut).
 - Si vous avez modifié le code PIN, entrez-le (page 38).
- 4 Sélectionnez "AUTRES OPTIONS", puis appuyez sur la flèche [▶].
- 5 Sélectionnez "REINIT. BASE", puis appuyez sur la flèche [▶].
- 6 Sélectionnez "OUI", puis appuyez sur la flèche [▶].
- 7 Appuyez sur la touche [↵].

Remarque:

- Les réglages suivants sont supprimés ou leurs valeurs par défaut sont rétablies :
 - Réglages présentés à la page 33, 47, 57
 - Sonnerie de la base
 - Volume de la sonnerie de la base (moyen)
 - Tous les messages SMS
 - Réglages de la boîte aux lettres personnelle pour SMS
 - Liste des appelants
- Les réglages suivants sont maintenus :
 - Date et heure
 - Entrées du répertoire partagé (KX-TCD240 uniquement)
 - Mode répéteur
 - Enregistrements, notamment votre message d'accueil, les messages des appelants, les mémos vocaux, les annonces vocales du numéro et les conversations enregistrées (KX-TCD240 uniquement)

Service d'identification des appels

Utilisation du service d'identification des appels

Important:

- Cet appareil est compatible avec la fonction d'identification des appels. Pour utiliser les fonctions d'identification des appels (comme l'affichage du numéro de téléphone de l'appelant), vous devez vous abonner à un service d'identification des appels. Pour plus d'informations, contactez votre fournisseur de services.

Service d'identification des appels

Lorsqu'un appel extérieur est reçu, le numéro de téléphone de l'appelant peut s'afficher.

- Les numéros de téléphone des 50 derniers appelants sont enregistrés dans la liste des appelants.
- Pendant que vous écoutez un message enregistré par le répondeur via le combiné, vous pouvez rappeler le correspondant sans devoir composer son numéro (KX-TCD240 uniquement ; page 54).
- Lorsque des informations sur un appelant sont reçues et correspondent à un numéro de téléphone enregistré dans le répertoire de l'appareil :
 - le nom enregistré s'affiche et s'enregistre dans la liste des appelants ;
 - le combiné utilise la sonnerie attribuée à la catégorie de l'appelant ;
 - la base et le combiné vous informent de l'enregistrement de l'annonce vocale du numéro effectué (KX-TCD240 uniquement).
- Si l'appareil est relié à un central téléphonique, vous risquez de ne pas recevoir les informations des appelants.
- Si le correspondant appelle d'une zone non couverte par le service d'identification des appels, le message "HORS ZONE" s'affiche.
- Si le correspondant ne souhaite divulguer aucune information le concernant, aucune information n'apparaît ou le message "APPEL PROTEGE" s'affiche.

Appels manqués

Si vous ne répondez pas à un appel, l'appareil le considère comme manqué. Le nombre d'appels manqués s'affiche à l'écran. Cela vous permet de savoir si vous devez afficher la liste des appelants pour voir qui a appelé pendant votre absence.

Identification des appels en attente

Ce service est offert par votre fournisseur de services et vous ne pouvez y accéder que si vous êtes abonné à ce service. Lorsque vous entendez un signal d'appel en attente pendant votre conversation, les informations du second correspondant s'affichent. Vous pouvez répondre au second appel en mettant votre premier correspondant en attente. Pour plus de détails sur ce service, contactez votre fournisseur de services.

Fonctions des catégories pour le répertoire du combiné

Les catégories peuvent vous permettre d'identifier l'appelant en utilisant des sonneries différentes pour chaque catégorie d'appelants. Lors de l'ajout d'une entrée dans le répertoire du combiné, vous pouvez l'attribuer à la catégorie souhaitée (page 21). Lorsque vous recevez un appel d'un appelant attribué à une catégorie, la sonnerie de la catégorie sélectionnée est émise.

Modification des sonneries des catégories

Vous pouvez sélectionner une sonnerie pour chaque catégorie. Si vous sélectionnez "SONNERIE EXT.", l'appareil utilise la sonnerie externe définie à la page 28 lorsque vous recevez des appels de cette catégorie.

"SONNERIE EXT." est le réglage par défaut.

- 1 Appuyez sur la touche [□], puis sur la touche [≡/OK].
- 2 Sélectionnez "CATEGORIE", puis appuyez sur la flèche [▶].
- 3 Sélectionnez une catégorie, puis appuyez sur la flèche [▶].
- 4 Sélectionnez le réglage actuel de la sonnerie de la catégorie, puis appuyez sur la flèche [▶].

Service d'identification des appels

- 5 Sélectionnez la sonnerie souhaitée, puis appuyez sur la flèche [▶].
- 6 Appuyez sur la touche [✕⓪].

Annonce vocale du numéro pour le répertoire partagé (KX-TCD240 uniquement)

L'annonce vocale du numéro vous permet de connaître l'identité de l'appelant sans regarder l'écran. Si vous enregistrez une annonce vocale du numéro pour une entrée du répertoire partagé (page 24), cet enregistrement sera lu lors de la réception d'un appel de cette personne.

Remarque:

- Les annonces vocales des numéros ne sont pas annoncées depuis un poste dont le volume de la sonnerie est désactivé.

Liste des appelants

Affichage de la liste des appelants et rappel

Les numéros de téléphone des 50 derniers appelants sont enregistrés dans la liste des appelants. Lors de la réception du 51^e appel, les informations de l'appelant le plus ancien sont automatiquement effacées. Vous pouvez utiliser cette liste pour renvoyer des appels manqués.

- 1 Appuyez sur la touche [≡/OK].
- 2 Sélectionnez "LISTE APPELANTS", puis appuyez sur la flèche [▶].
 - L'appel le plus récent s'affiche.
- 3 Appuyez à plusieurs reprises sur la flèche [▼] pour rechercher à partir de l'appel le plus récent ou sur la flèche [▲] pour rechercher à partir de l'appel le plus ancien.
 - Si vous avez déjà affiché ou répondu à l'appel, le symbole "✓" s'affiche, même si l'opération a été effectuée à l'aide d'un autre combiné.
- 4 Appuyez sur la touche [↶] ou [☎] pour rappeler le correspondant affiché.

Modification du numéro de téléphone d'un appelant avant de le rappeler

- 1 Appuyez sur la touche [≡/OK].
- 2 Sélectionnez "LISTE APPELANTS", puis appuyez sur la flèche [▶].
- 3 Appuyez sur la flèche [▲] ou [▼] à plusieurs reprises pour afficher l'entrée souhaitée.
- 4 **Pour ajouter un numéro**
Appuyez sur la touche de numérotation ([0] à [9]).
 - Le numéro sélectionné est ajouté au-dessus du numéro en cours.

Pour effacer un numéro

Appuyez sur la touche [≡/OK], sélectionnez "MODIF. ET APPEL", puis appuyez sur la flèche [▶]. Appuyez sur la flèche [◀] ou [▶] pour placer le curseur sur le numéro que vous souhaitez effacer, puis appuyez sur la touche [C/⌫].

- 5 Appuyez sur la touche [↶] ou [☎].

Effacement des informations des appelants

- 1 Appuyez sur la touche [≡/OK].
- 2 Sélectionnez "LISTE APPELANTS", puis appuyez sur la flèche [▶].
- 3 Appuyez sur la flèche [▲] ou [▼] à plusieurs reprises pour afficher l'entrée souhaitée, puis sur la touche [≡/OK].
- 4 Sélectionnez "EFFACER", puis appuyez sur la flèche [▶].
 - Pour effacer toutes les entrées, sélectionnez "EFFACER TOUT", puis appuyez sur la flèche [▶].
- 5 Sélectionnez "OUI", puis appuyez sur la flèche [▶].
- 6 Appuyez sur la touche [✕⓪].

Mémorisation des informations des appelants dans le répertoire du combiné

- 1 Appuyez sur la touche [☒/OK].
- 2 Sélectionnez "LISTE APPELANTS", puis appuyez sur la flèche [▶].
- 3 Appuyez sur la flèche [▲] ou [▼] à plusieurs reprises pour afficher l'entrée souhaitée, puis sur la touche [☒/OK].
- 4 Sélectionnez "AJOUT . REPERT .", puis appuyez sur la flèche [▶].
- 5 Poursuivez à l'étape 3, "Ajout d'entrées au répertoire du combiné", page 21.

Service de messagerie vocale

La messagerie vocale est un service de répondeur automatique offert par votre fournisseur de services. Si vous vous abonnez à ce service, la messagerie vocale de votre fournisseur de services peut répondre aux appels lorsque vous êtes dans l'impossibilité de le faire ou lorsque la ligne est occupée. Les messages sont enregistrés par le fournisseur de services, et pas par votre téléphone.

Si vous avez de nouveaux messages, ☒ s'affiche sur le combiné.

Pour plus de détails sur ce service, veuillez contacter votre fournisseur de services.

Remarque:

- Si ☒ reste affiché même après avoir écouté les nouveaux messages, désactivez le service en appuyant sur la touche [C/☒] pendant 2 secondes.
- Pour plus d'informations sur l'utilisation du répondeur de l'appareil et sur le service de messagerie vocale de votre fournisseur de services, reportez-vous à la page 58 (KX-TCD240 uniquement).

SMS (Short Message Service ; MINI MESSAGE)

Utilisation du service SMS (Short Message Service ; MINI MESSAGE)

Le service SMS permet d'échanger des messages texte avec d'autres téléphones mobiles ou fixes prenant en charge des fonctions et réseaux SMS compatibles.

Les messages peuvent également être transférés par votre fournisseur de services SMS vers des télécopieurs et des adresses e-mail.

Important:

- Pour utiliser les fonctions SMS, vous devez :
 - souscrire un abonnement auprès du service approprié et/ou du service d'identification des appels ;
 - vérifier que la fonction SMS est activée ;
 - vérifier que les numéros du centre de messagerie corrects sont mémorisés.
- Pour plus d'informations, contactez votre fournisseur de services.

Utilisation de la boîte aux lettres publique et des boîtes personnelles

Les messages SMS peuvent être envoyés d'une boîte aux lettres publique ou de l'une des 6 boîtes personnelles disponibles sur cet appareil, et reçus dans celles-ci.

L'accès à la boîte aux lettres publique est libre et ne nécessite aucun mot de passe. Pour plus de confidentialité, les boîtes aux lettres personnelles sont protégées par mot de passe.

Important:

- Pour pouvoir utiliser l'une des boîtes aux lettres personnelles, vous devez tout d'abord en créer une (enregistrement du nom et du mot de passe ; page 47).







Remarque:

- Vous pouvez enregistrer un total de 47 messages (à raison de 160 caractères/message) dans l'ensemble des boîtes aux lettres. Le nombre total peut être supérieur à 47 si la longueur des messages est inférieure à 160 caractères/message.

- Si l'unité est connectée à un central téléphonique, il est possible que vous ne puissiez pas utiliser les fonctions SMS.

Activation/désactivation du service SMS

"OUI" est le réglage par défaut.

- 1 Appuyez sur la touche [ /OK].
- 2 Sélectionnez "SMS", puis appuyez sur la flèche [].
- 3 Sélectionnez "PUBLIC", puis appuyez sur la flèche [].
- 4 Sélectionnez "REGLAGES", puis appuyez sur la flèche [].
- 5 Entrez "0000" (code PIN de la base par défaut).
 - Si vous avez modifié le code PIN, entrez-le (page 38).
- 6 Sélectionnez "SMS OUI/NON", puis appuyez sur la flèche [].
- 7 Sélectionnez "OUI" ou "NON", puis appuyez sur la flèche [].
- 8 Appuyez sur la touche [].

Remarque:

- Si vous tentez d'envoyer un message pendant que le service SMS est désactivé, une tonalité retentit et le message est placé dans la liste de réception avec l'indication "FD".
- Si quelqu'un tente de vous envoyer un message pendant que le service SMS est désactivé, ce message ne sera pas reçu et le numéro du centre de messagerie sera enregistré dans la liste des appelants.

Modification de numéros de centre de messagerie SMS

Les numéros de centre de messagerie SMS doivent être enregistrés pour pouvoir envoyer et recevoir des messages SMS.

Les numéros de centre de messagerie (utilisés par les services SMS fournis par France

SMS (Short Message Service ; MINI MESSAGE)

Télécom) sont préprogrammés dans cet appareil. Vous pouvez les modifier au besoin.

- Pour plus d'informations, contactez votre fournisseur de services.
- 1 Appuyez sur la touche [OK].
 - 2 Sélectionnez "SMS", puis appuyez sur la flèche [▶].
 - 3 Sélectionnez "PUBLIC", puis appuyez sur la flèche [▶].
 - 4 Sélectionnez "REGLAGES", puis appuyez sur la flèche [▶].
 - 5 Entrez "0000" (code PIN de la base par défaut).
 - Si vous avez modifié le code PIN, entrez-le (page 38).
 - 6 Sélectionnez "MESSAGE 1" ou "MESSAGE 2", puis appuyez sur la flèche [▶].
 - 7 Modifiez le numéro au besoin, puis appuyez sur la touche [OK].
 - 8 Sélectionnez "SAUVEGARDE", puis appuyez sur la flèche [▶].
 - 9 Appuyez sur la touche [↵].

Remarque:

- Si votre téléphone est connecté à un central téléphonique, vous devez ajouter le numéro d'accès à la ligne de ce dernier et insérer une pause pendant la composition d'un numéro avant le numéro de téléphone du Centre de messagerie 1.

Envoi d'un message

Rédaction et envoi d'un nouveau message vers un téléphone

- 1 Appuyez sur la touche [OK].
- 2 Sélectionnez "SMS", puis appuyez sur la flèche [▶].
- 3 **Pour accéder à la boîte aux lettres publique**
Sélectionnez "PUBLIC", puis appuyez sur la flèche [▶].
Pour accéder à une boîte aux lettres privée

Sélectionnez la boîte aux lettres souhaitée, appuyez sur la flèche [▶], puis entrez le mot de passe.

- 4 Sélectionnez "CREER UN MSG", puis appuyez sur la flèche [▶].
 - Si "REUTILI. TEXTE?" s'affiche, vous pouvez utiliser le texte du dernier message créé en appuyant sur la flèche [▲]. Ce message ne s'affiche que si le dernier message a été créé à l'aide de la boîte aux lettres sélectionnée à l'étape 3.
- 5 Saisissez le message (page 50), puis appuyez sur la touche [OK].
- 6 Entrez le numéro de téléphone de destination (20 chiffres max.), puis appuyez sur la touche [OK].
 - Pour envoyer le message à un correspondant enregistré dans le répertoire du combiné, appuyez sur la touche [□], sélectionnez l'entrée du répertoire du combiné, puis appuyez 2 fois sur la touche [OK].
 - Pour envoyer le message à un correspondant enregistré dans la liste des appelants, appuyez sur la flèche [▲] ou [▼] à plusieurs reprises pour sélectionner le correspondant, puis appuyez 2 fois sur la touche [OK].
 - Pour envoyer le message à un numéro de téléphone enregistré dans la liste de renumérotation, appuyez à plusieurs reprises sur la touche [●] pour sélectionner le numéro de téléphone, puis appuyez 2 fois sur la touche [OK].
- 7 Pour enregistrer le message, sélectionnez "OUI", puis appuyez sur la flèche [▶].
 - Pour envoyer le message sans l'enregistrer, sélectionnez "NON", puis appuyez sur la flèche [▶].
- 8 Pour envoyer le message, sélectionnez "ENVOYER", puis appuyez sur la flèche [▶].
 - Pour annuler l'envoi, sélectionnez [↵].

Remarque:

- Cet appareil prend en charge des messages SMS contenant jusqu'à 612 caractères. Toutefois, le nombre maximum de caractères

SMS (Short Message Service ; MINI MESSAGE)

pouvant être envoyé ou reçu peut être limité par votre fournisseur de services SMS. Pour plus d'informations, contactez votre fournisseur de services SMS.

- Si votre message comporte plus de 160 caractères, “**MSG LONG**” s’affiche. Il se peut que votre fournisseur de services traite les messages longs différemment des autres messages. Pour plus d’informations, contactez votre fournisseur de services.
- Le message “NUMERO INCORRECT” s’affiche si vous essayez d’envoyer un message à un numéro de téléphone de plus de 20 chiffres enregistré dans le répertoire du combiné, dans la liste des appelants ou dans la liste de renumérotation.
- Lorsque vous envoyez un message, l’indication “ENVOI MESSAGE” s’affiche temporairement, suivie de “TRANSFERT MESSAGE”.
- Si votre téléphone est raccordé à un central téléphonique, enregistrez le numéro d’accès à la ligne de ce dernier (page 49).

Sélection d’une boîte aux lettres de destination lors de l’envoi d’un message

Lorsque vous envoyez un message à un correspondant possédant une boîte aux lettres privée, vous pouvez sélectionner le numéro de cette dernière pour assurer la confidentialité.

- 1 Rédigez un message (page 43), sans l’envoyer.
- 2 Avant de sélectionner “ENVOYER”, sélectionnez “NO BOITE SMS”, puis appuyez sur la flèche [▶].
- 3 Entrez le numéro de la boîte aux lettres du correspondant (0 à 9), puis appuyez sur la touche [≡/OK].
 - Appuyez sur la touche [0] pour sélectionner la boîte aux lettres publique du correspondant.
- 4 Sélectionnez “ENVOYER”, puis appuyez sur la flèche [▶].

Demande d’accusé de réception lors de l’envoi d’un message

Lorsque vous envoyez un message, vous pouvez demander l’envoi d’un accusé de réception lorsque le message a été envoyé par votre fournisseur de services SMS.

- 1 Rédigez un message (page 43), sans l’envoyer.
- 2 Avant de sélectionner “ENVOYER”, sélectionnez “ACC. RECEPTION”, puis appuyez sur la flèche [▶].
- 3 Sélectionnez “OUI” ou “NON”, puis appuyez sur la flèche [▶].
- 4 Sélectionnez “ENVOYER”, puis appuyez sur la flèche [▶].

Rédaction et envoi d’un nouveau message vers un télécopieur

- 1 Appuyez sur la touche [≡/OK].
- 2 Sélectionnez “SMS”, puis appuyez sur la flèche [▶].
- 3 **Pour accéder à la boîte aux lettres publique**
Sélectionnez “PUBLIC”, puis appuyez sur la flèche [▶].
Pour accéder à une boîte aux lettres privée
Sélectionnez la boîte aux lettres souhaitée, appuyez sur la flèche [▶], puis entrez le mot de passe.
- 4 Sélectionnez “CREER UN MSG”, puis appuyez sur la flèche [▶].
- 5 Entrez le message et appuyez 2 fois sur la touche [≡/OK].
- 6 Sélectionnez “NO FAX”, puis appuyez sur la flèche [▶].
- 7 Entrez le numéro du télécopieur (20 chiffres max.), puis appuyez sur la touche [≡/OK].
- 8 Sélectionnez “OUI” pour enregistrer le message, puis appuyez sur la flèche [▶].
- 9 Sélectionnez “ENVOYER”, puis appuyez sur la flèche [▶].

SMS (Short Message Service ; MINI MESSAGE)

Rédaction et envoi d'un nouveau message vers une adresse e-mail

- 1 Appuyez sur la touche [OK].
- 2 Sélectionnez "SMS", puis appuyez sur la flèche [▶].
- 3 **Pour accéder à la boîte aux lettres publique**
Sélectionnez "PUBLIC", puis appuyez sur la flèche [▶].
Pour accéder à une boîte aux lettres privée
Sélectionnez la boîte aux lettres souhaitée, appuyez sur la flèche [▶], puis entrez le mot de passe.
- 4 Sélectionnez "CREER UN MSG", puis appuyez sur la flèche [▶].
- 5 Entrez d'abord l'adresse e-mail, puis "#" (pour la saisie, reportez-vous à la page 50) et le message (page 50).
- 6 Appuyez 2 fois sur la touche [OK].
- 7 Sélectionnez "ADRESSE E-MAIL", puis appuyez sur la flèche [▶].
 - Le numéro d'accès e-mail enregistré dans cet appareil s'affiche (page 48).
- 8 Appuyez sur la touche [OK].
- 9 Sélectionnez "OUI" pour enregistrer le message, puis appuyez sur la flèche [▶].
- 10 Sélectionnez "ENVOYER", puis appuyez sur la flèche [▶].

Envoi d'un message enregistré

- 1 Appuyez sur la touche [OK].
- 2 Sélectionnez "SMS", puis appuyez sur la flèche [▶].
- 3 **Pour accéder à la boîte aux lettres publique**
Sélectionnez "PUBLIC", puis appuyez sur la flèche [▶].
Pour accéder à une boîte aux lettres privée
Sélectionnez la boîte aux lettres souhaitée, appuyez sur la flèche [▶], puis entrez le mot de passe.

- 4 Sélectionnez "LISTE ENVOI", puis appuyez sur la flèche [▶].
- 5 Pour lire un message enregistré, appuyez sur la flèche [▲] ou [▼] à plusieurs reprises pour sélectionner le message, puis sur la touche [OK].
 - Les messages sont affichés dans l'ordre chronologique et par numéro de téléphone de destination.
- 6 Pour envoyer le message, appuyez sur la touche [OK], sélectionnez "ENVOYER", puis appuyez sur la flèche [▶].
- 7 Maintenez la touche [C/⌫] enfoncée pour effacer tous les numéros, puis reprenez à l'étape 6, "Rédaction et envoi d'un nouveau message vers un téléphone", page 43.

Modification et envoi d'un message enregistré

- 1 Appuyez sur la touche [OK].
- 2 Sélectionnez "SMS", puis appuyez sur la flèche [▶].
- 3 **Pour accéder à la boîte aux lettres publique**
Sélectionnez "PUBLIC", puis appuyez sur la flèche [▶].
Pour accéder à une boîte aux lettres privée
Sélectionnez la boîte aux lettres souhaitée, appuyez sur la flèche [▶], puis entrez le mot de passe.
- 4 Sélectionnez "LISTE ENVOI", puis appuyez sur la flèche [▶].
- 5 Appuyez sur la flèche [▲] ou [▼] à plusieurs reprises pour sélectionner le message, puis sur la touche [OK].
- 6 Appuyez sur la touche [OK], sélectionnez "MODIF. MESSAGE", appuyez sur la flèche [▶], puis reprenez à l'étape 5, "Rédaction et envoi d'un nouveau message vers un téléphone", page 43.

Effacement de messages enregistrés

- 1 Appuyez sur la touche [OK].

SMS (Short Message Service ; MINI MESSAGE)

- 2 Sélectionnez "SMS", puis appuyez sur la flèche [▶].
- 3 **Pour accéder à la boîte aux lettres publique**
Sélectionnez "PUBLIC", puis appuyez sur la flèche [▶].
Pour accéder à une boîte aux lettres privée
Sélectionnez la boîte aux lettres souhaitée, appuyez sur la flèche [▶], puis entrez le mot de passe.
- 4 Sélectionnez "LISTE ENVOI", puis appuyez sur la flèche [▶].
- 5 Appuyez sur la flèche [▲] ou [▼] à plusieurs reprises pour sélectionner le message, puis sur la touche [☒/OK].
- 6 Appuyez sur la touche [☒/OK], sélectionnez "EFFACER", puis appuyez sur la flèche [▶].
 - Pour effacer tous les messages de la boîte aux lettres sélectionnée, sélectionnez "EFFACER TOUT", puis appuyez sur la flèche [▶].
- 7 Sélectionnez "OUI", puis appuyez sur la flèche [▶].
- 8 Appuyez sur la touche [✕⓪].

Réception d'un message

A la réception d'un message SMS :

- une tonalité retentit (si la sonnerie du combiné est activée) ;
- "RECEPTION MESSAGE SMS" s'affiche ;
- ☒ s'affiche.

Lecture d'un message reçu

- 1 Appuyez sur la touche [☒/OK].
- 2 Sélectionnez "SMS", puis appuyez sur la flèche [▶].
- 3 **Pour accéder à la boîte aux lettres publique**
Sélectionnez "PUBLIC", puis appuyez sur la flèche [▶].
Pour accéder à une boîte aux lettres privée

Sélectionnez la boîte aux lettres souhaitée, appuyez sur la flèche [▶], puis entrez le mot de passe.

- Si une boîte aux lettres contient de nouveaux messages SMS (non lus), "*" s'affiche en regard du nombre total de messages de cette boîte.
- 4 Sélectionnez "LISTE RECEPTION", puis appuyez sur la flèche [▶].
 - 5 Appuyez sur la flèche [▲] ou [▼] à plusieurs reprises pour sélectionner un message.
 - Les messages déjà lus sont marqués par "✓", même s'ils ont été lus à l'aide d'un autre combiné.
 - 6 Appuyez sur la touche [☒/OK] pour lire le contenu du message.

Remarque:

- Pour appeler l'expéditeur du message, appuyez sur la touche [↶] ou [☒].
- Si "MEM. SMS PLEINE" s'affiche, aucun nouveau message SMS ne peut être reçu. Effacez les messages inutiles (page 45, 47).
- Si vous recevez un message d'un correspondant enregistré dans le répertoire du combiné, le nom enregistré est affiché.
- Certains fournisseurs de services SMS ajoutent 1 chiffre au numéro de téléphone de l'expéditeur du message, de sorte que le nom de l'expéditeur enregistré dans le répertoire du combiné ne s'affichera peut-être pas.

Réponse à un message

- 1 Pendant la lecture d'un message reçu, appuyez sur la touche [☒/OK].
- 2 Sélectionnez "REPONSE", puis appuyez sur la flèche [▶].
- 3 Saisissez un message (page 50), puis appuyez sur la touche [☒/OK].
- 4 Modifiez le numéro de téléphone de destination et/ou appuyez sur la touche [☒/OK].
- 5 Poursuivez à l'étape 7, "Rédaction et envoi d'un nouveau message vers un téléphone", page 43.

SMS (Short Message Service ; MINI MESSAGE)

Modification/transfert d'un message

- 1 Pendant la lecture d'un message reçu, appuyez sur la touche [≡/OK].
- 2 Sélectionnez "MODIF. MESSAGE", puis appuyez sur la flèche [▶].
- 3 Poursuivez à l'étape 5, "Rédaction et envoi d'un nouveau message vers un téléphone", page 43.

Effacement de messages reçus

- 1 Pendant la lecture d'un message reçu, appuyez sur la touche [≡/OK].
- 2 Sélectionnez "EFFACER", puis appuyez sur la flèche [▶].
 - Pour effacer tous les messages de la boîte aux lettres sélectionnée, sélectionnez "EFFACER TOUT", puis appuyez sur la touche [▶]. Tous les messages de la boîte aux lettres sélectionnée sont supprimés.
- 3 Sélectionnez "OUI", puis appuyez sur la flèche [▶].
- 4 Appuyez sur la touche [✕○].

Enregistrement du numéro de l'expéditeur dans le répertoire du combiné

- 1 Pendant la lecture d'un message reçu, appuyez sur la touche [≡/OK].
- 2 Sélectionnez "AJOUT. REPERT.", puis appuyez sur la flèche [▶].
- 3 Poursuivez à l'étape 3, "Ajout d'entrées au répertoire du combiné", page 21.

Modification du numéro de l'expéditeur avant de rappeler

- 1 Pendant la lecture d'un message reçu, appuyez sur la touche [≡/OK].
- 2 Sélectionnez "MODIF. ET APPEL", puis appuyez sur la flèche [▶].
- 3 Modifiez le numéro de téléphone, puis appuyez sur la touche [↶] ou [↷].

Guide des réglages SMS

Si les réglages par défaut de la base sont rétablis (page 38), les réglages suivants liés aux SMS seront réinitialisés.

Réglages SMS	Page
SMS activé/désactivé (réglage par défaut : "OUI")	page 42
Centre de messagerie 1	page 42
Centre de messagerie 2	page 42
Boîtes aux lettres privées (réglage par défaut : —)	page 48
Numéro d'accès e-mail	page 48
Numéro d'accès à la ligne du central téléphonique (réglage par défaut : "NON")	page 49

Remarque:

- Si les réglages par défaut de la base sont rétablis, le contenu des listes de réception et d'envoi sera effacé.

Création de boîtes aux lettres privées

Vous pouvez utiliser des boîtes aux lettres privées pour l'envoi et la réception de messages SMS. Elles sont toutes protégées par un mot de passe.

- 1 Appuyez sur la touche [≡/OK].
- 2 Sélectionnez "SMS", puis appuyez sur la flèche [▶].
- 3 Sélectionnez "PUBLIC", puis appuyez sur la flèche [▶].
- 4 Sélectionnez "REGLAGES", puis appuyez sur la flèche [▶].
- 5 Entrez "0000" (code PIN de la base par défaut).
 - Si vous avez modifié le code PIN, entrez-le (page 38).
- 6 Sélectionnez "BOITE SMS PRIV.", puis appuyez sur la flèche [▶].
- 7 Sélectionnez le numéro de la nouvelle boîte aux lettres désirée ("BOITE SMS1" à "BOITE SMS6"), puis appuyez sur la flèche [▶].

SMS (Short Message Service ; MINI MESSAGE)

- 8 Entrez un nom pour la boîte aux lettres (5 caractères max., page 50), puis appuyez sur la touche [OK].
- 9 Entrez un mot de passe de 4 chiffres pour la boîte aux lettres, puis appuyez sur la touche [OK].
- 10 Sélectionnez "SAUVEGARDE", puis appuyez sur la flèche [▶].
- 11 Appuyez sur la touche [✕].

Remarque:

- Pour recevoir des messages SMS à l'aide d'une boîte aux lettres, transmettez-en le numéro à vos correspondants.

Modification des réglages d'une boîte aux lettres privée

Vous pouvez modifier le mot de passe ou le nom de la boîte aux lettres privée, voire l'effacer.

- 1 Appuyez sur la touche [OK].
- 2 Sélectionnez "SMS", puis appuyez sur la flèche [▶].
- 3 Sélectionnez "PUBLIC", puis appuyez sur la flèche [▶].
- 4 Sélectionnez "REGLAGES", puis appuyez sur la flèche [▶].
- 5 Entrez "0000" (code PIN de la base par défaut).
 - Si vous avez modifié le code PIN, entrez-le (page 38).
- 6 Sélectionnez "BOITE SMS PRIV.", puis appuyez sur la flèche [▶].
- 7 Sélectionnez le nom de la boîte aux lettres souhaitée, puis appuyez 2 fois sur [▶].
- 8 Entrez le mot de passe à 4 chiffres de la boîte aux lettres.
- 9 Modifiez le nom de la boîte aux lettres (5 caractères max., page 50), puis appuyez sur la touche [OK].
 - Pour effacer la boîte aux lettres, appuyez sur la touche [C/✕] et maintenez-la enfoncée, appuyez sur la touche [OK], sélectionnez "oui", puis appuyez sur la flèche [▶], puis sur la touche [✕] pour terminer.

- 10 Entrez un mot de passe de 4 chiffres pour la boîte aux lettres, puis appuyez sur la touche [OK].
- 11 Sélectionnez "SAUVEGARDE", puis appuyez sur la flèche [▶].
- 12 Appuyez sur la touche [✕].

Remarque:

- Si vous renommez une boîte aux lettres dont la liste de réception comprend des messages, ces derniers seront conservés dans la liste sous le nom de la nouvelle boîte aux lettres.
- Si vous effacez une boîte aux lettres, ses messages seront également effacés.

Modification du numéro d'accès e-mail



Le numéro d'accès e-mail de votre fournisseur de services SMS doit être mémorisé dans l'appareil pour pouvoir envoyer un message vers une adresse e-mail. Vous pouvez le modifier si nécessaire.

- Pour plus d'informations, contactez votre fournisseur de services.
- 1 Appuyez sur la touche [OK].
 - 2 Sélectionnez "SMS", puis appuyez sur la flèche [▶].
 - 3 Sélectionnez "PUBLIC", puis appuyez sur la flèche [▶].
 - 4 Sélectionnez "REGLAGES", puis appuyez sur la flèche [▶].
 - 5 Entrez "0000" (code PIN de la base par défaut).
 - Si vous avez modifié le code PIN, entrez-le (page 38).
 - 6 Sélectionnez "ACCES E-MAIL", puis appuyez sur la flèche [▶].
 - 7 Entrez le numéro d'accès e-mail de votre fournisseur de services SMS (20 chiffres max.), puis appuyez sur la touche [OK].
 - 8 Sélectionnez "SAUVEGARDE", puis appuyez sur la flèche [▶].
 - 9 Appuyez sur la touche [✕].

SMS (Short Message Service ; MINI MESSAGE)

Enregistrement du numéro d'accès à la ligne du central téléphonique (pour les utilisateurs équipés d'un central téléphonique uniquement)

Enregistrez le numéro d'accès à la ligne de votre central téléphonique (4 chiffres max.) pour pouvoir envoyer des messages SMS correctement. Lorsque vous envoyez des messages SMS vers des entrées du répertoire du combiné ou de la liste de renumérotation, le numéro d'accès à la ligne du central téléphonique est supprimé.

- 1 Appuyez sur la touche [ /OK].
- 2 Sélectionnez "SMS", puis appuyez sur la flèche [▶].
- 3 Sélectionnez "PUBLIC", puis appuyez sur la flèche [▶].
- 4 Sélectionnez "REGLAGES", puis appuyez sur la flèche [▶].
- 5 Entrez "0000" (code PIN de la base par défaut).
 - Si vous avez modifié le code PIN, entrez-le (page 38).
- 6 Sélectionnez "NO ACCES PBX", puis appuyez sur la flèche [▶].
- 7 Sélectionnez "OUI", puis appuyez sur la flèche [▶].
- 8 Entrez le code d'accès à la ligne de votre central téléphonique et une pause pendant la composition d'un numéro, au besoin, puis appuyez sur la touche [ /OK].
- 9 Sélectionnez "SAUVEGARDE", puis appuyez sur la flèche [▶].
- 10 Appuyez sur la touche [].

SMS (Short Message Service ; MINI MESSAGE)

Saisies de caractères disponibles pour SMS

Important:

- Pour la saisie de caractères lors de l'entrée du nom pour le répertoire, etc., reportez-vous à la page 66.

Les touches de numérotation permettent d'entrer des caractères et des numéros. Plusieurs caractères sont attribués à chaque touche de numérotation. Les modes de saisie de caractères disponibles sont LetterWise, Alphabet, Numérique, Grec et Etendu. En modes de saisie de caractères Alphabet (ABC), Grec (ΑΒΓ) ou Etendu (AÄÅ), vous pouvez sélectionner le caractère à entrer en appuyant à plusieurs reprises sur une touche de numérotation.

- Lorsque l'appareil affiche l'écran de saisie de caractères :
 - Appuyez sur la flèche [◀] ou [▶] pour déplacer le curseur.
 - Appuyez sur les touches de numérotation pour entrer des caractères et des numéros.
 - Appuyez sur la touche [C/⌫] pour effacer le caractère ou le numéro mis en évidence par le curseur. Maintenez la touche [C/⌫] enfoncée pour supprimer tous les caractères ou numéros.
 - Appuyez sur la touche [*] pour basculer entre les majuscules et les minuscules.
 - Pour entrer un autre caractère figurant sur la même touche de numérotation, appuyez sur la flèche [▶] pour placer le curseur au niveau de l'espace suivant, puis appuyez sur la touche de numérotation appropriée. (Ceci n'est pas nécessaire lorsque vous saisissez du texte en mode LetterWise.)

Modes d'entrée de caractères

Plusieurs modes de saisie de caractères sont disponibles. Lorsque l'appareil affiche l'écran de saisie de caractères, appuyez sur la touche [□], puis sélectionnez un mode de saisie de caractères et appuyez sur la flèche [▶]. Le mode par défaut est Alphabet.

Tableau des caractères LetterWise (pour le français)

LetterWise est un système de saisie de texte simplifié qui propose la lettre la plus susceptible de suivre le texte entré précédemment. Le texte peut ainsi être entré plus rapidement, car le nombre de touches à utiliser est réduit. Vous pouvez modifier la langue utilisée pour la saisie de caractères LetterWise (page 32).

- Chaque fois que vous appuyez sur une touche de numérotation, LetterWise suggère un caractère. Si le caractère suggéré est incorrect, appuyez à plusieurs reprises sur la touche [#] pour afficher le caractère souhaité.

0	1	ABC 2	DEF 3	GHI 4	JKL 5	MNO 6	PQRS 7	TUV 8	WXYZ 9
Espace 0	Espace . @ / : ; * # + - 1 " ' , ! i ? ¿ _ € £ \$ ¥ () [] { } & % \ ^ ~ < > = α §	A B C À Ä Æ Ç 2	D E F È É Ê Ë 3	G H I Î Ï 4	J K L 5	M N O Ô Ñ 6	P Q R S 7	T U V Ù Ú Û 8	W X Y Z 9
		a b c à â æ ç 2	d e f è é ê ë 3	g h i î ï 4	j k l 5	m n o ô ñ 6	p q r s 7	t u v ù ú û 8	w x y z 9

SMS (Short Message Service ; MINI MESSAGE)

Tableau des caractères de type alphabétique (ABC)

0	1	ABC 2	DEF 3	GHI 4	JKL 5	MNO 6	PQRS 7	TUV 8	WXYZ 9
Espace 0	Espace . @ / : ; * # + - 1 " ' , ! i ? ¿ _ € £ \$ ¥ () [] { } & % \ ^ ~ < > = □ §	A B C 2 a b c 2	D E F 3 d e f 3	G H I 4 g h i 4	J K L 5 j k l 5	M N O 6 m n o 6	P Q R S 7 p q r s 7	T U V 8 t u v 8	W X Y Z 9 w x y z 9

Tableau des entrées numériques (0-9)

0	1	ABC 2	DEF 3	GHI 4	JKL 5	MNO 6	PQRS 7	TUV 8	WXYZ 9
0	1	2	3	4	5	6	7	8	9

Tableau des caractères grecs (ΑΒΓ)

0	1	ABC 2	DEF 3	GHI 4	JKL 5	MNO 6	PQRS 7	TUV 8	WXYZ 9
Espace 0	Espace . @ / : ; * # + - 1 " ' , ! i ? ¿ _ € £ \$ ¥ () [] { } & % \ ^ ~ < > = □ §	A B Γ 2	Δ E Z 3	H Θ I 4	K Λ M 5	N Ξ O 6	Π Ρ Σ 7	T Υ Φ 8	X Ψ Ω 9

Tableau des caractères étendus (AÄÄ)

0	1	ABC 2	DEF 3	GHI 4	JKL 5	MNO 6	PQRS 7	TUV 8	WXYZ 9
Espace 0	Espace . @ / : ; * # + - 1 " ' , ! i ? ¿ _ € £ \$ ¥ () [] { } & % \ ^ ~ < > = □ §	A Ä Á 2 Å Æ B C Ç 2	D E È 3 É Ê Ë Ë F 3	G Ğ 4 H I Ì Í Ï 4	J K L 5	M N Ñ 6 O Ò Ó Ô Õ Ö ø 6	P Q R S 7 \$ ß 7	T U Ù 8 Ú Û Ü Û V 8	W X Y Z 9 w x y z 9

• Les caractères suivants sont utilisés tant pour les majuscules que pour les minuscules :

ø §

Fonctions du répondeur (KX-TCD240 uniquement)

Répondeur

L'appareil KX-TCD240 est équipé d'un répondeur qui peut répondre aux appels à votre place et les enregistrer lorsque vous ne pouvez pas y répondre. Vous pouvez également enregistrer vos propres mémos vocaux (page 54) et conversations téléphoniques (page 17).

Important:

- Une seule personne peut accéder au répondeur (écoute des messages, enregistrement d'un message d'accueil, etc.) à la fois.
- Lorsque les appelants laissent des messages, l'appareil enregistre la date et l'heure de chaque message. Assurez-vous que la date et l'heure ont été réglées (page 14).

Capacité mémoire

La capacité totale d'enregistrement (votre message d'accueil, les messages des appelants, les mémos vocaux, les annonces vocales du numéro et les conversations enregistrées) est d'environ 15 minutes. Vous pouvez enregistrer un maximum de 64 messages.

Remarque:

- Si la mémoire des messages est saturée :
 - "MEM. REP. PLEINE" s'affiche sur l'écran du combiné ;
 - le voyant du répondeur sur la base clignote rapidement ;
 - le nombre total de messages enregistrés clignote sur l'écran de la base.
 Effacez les messages inutiles (page 54).
- Les messages sont conservés même en cas de panne de courant.

Activation/désactivation du répondeur

Utilisation de la base

Appuyez sur la touche **[Répondeur activé]** pour activer/désactiver le répondeur.

- Lorsque le répondeur est activé, le voyant correspondant s'allume.
- Lorsque le répondeur est désactivé, le voyant correspondant s'éteint et l'appareil lit automatiquement les nouveaux messages, le cas échéant.

Utilisation du combiné

- 1 Appuyez sur la touche **[☐/OK]**.
- 2 Sélectionnez "REPONDEUR", puis appuyez sur la flèche **[▶]**.
- 3 Sélectionnez "ACTIVER REP." ou "DESACTIVER REP.", puis appuyez sur la flèche **[▶]**.
- 4 Appuyez sur la touche **[✕⓪]**.

Remarque:

- Lorsque le répondeur est activé, **[☐]** s'affiche.

Message d'accueil

Lorsque l'appareil répond à un appel, les appelants sont accueillis par un message. Vous pouvez enregistrer votre propre message d'accueil ou utiliser un message d'accueil préenregistré.

Enregistrement d'un message d'accueil

Vous pouvez enregistrer votre propre message d'accueil (2 minutes max.).

Utilisation de la base

- 1 Appuyez sur la touche **[☐]** et maintenez-la enfoncée pendant environ 1 seconde.
 - Parlez clairement à une distance de 20 cm environ du microphone.
- 2 Appuyez sur la touche **[▶/■]** pour interrompre l'enregistrement.
 - Le message d'accueil est lu.

Remarque:

- Si "E" s'affiche, enregistrez de nouveau le message d'accueil.

Utilisation du combiné

- 1 Appuyez sur la touche **[☐/OK]**.

Fonctions du répondeur (KX-TCD240 uniquement)

- 2 Sélectionnez **"REPONDEUR"**, puis appuyez sur la flèche [▶].
- 3 Sélectionnez **"ENREGISTRER"**, puis appuyez sur la flèche [▶].
- 4 Sélectionnez **"ENR. MES. ACC."**, puis appuyez sur la flèche [▶].
 - Eloignez le combiné d'environ 20 cm et parlez clairement dans le microphone.
- 5 Appuyez sur la touche [≡/OK] pour interrompre l'enregistrement.
 - Le message d'accueil est lu.
- 6 Appuyez sur la touche [✕⊙].

Remarque:

- Si **"ERREUR"** s'affiche, enregistrez de nouveau le message d'accueil.

Utilisation d'un message d'accueil préenregistré

Si vous effacez le message d'accueil ou n'enregistrez pas votre propre message, l'appareil peut lire un message d'accueil préenregistré pour les appelants et les inviter à laisser un message. Si le temps d'enregistrement du message (page 58) est réglé sur **"REPOND. SIMPLE"**, les messages des appelants ne sont pas enregistrés et l'appareil lit un message d'accueil préenregistré différent en invitant les appelants à rappeler.

Ecoute du message d'accueil

Utilisation de la base

Appuyez sur la touche [Ⓜ].

Utilisation du combiné

- 1 Appuyez sur la touche [≡/OK].
- 2 Sélectionnez **"REPONDEUR"**, puis appuyez sur la flèche [▶].
- 3 Sélectionnez **"MESSAGE ACCUEIL"**, puis appuyez sur la flèche [▶].
- 4 Appuyez sur la touche [✕⊙].

Effacement du message d'accueil

Si vous effacez votre propre message d'accueil, l'appareil lit le message d'accueil préenregistré pour les appelants.

Utilisation de la base

Appuyez sur la touche [Ⓜ], puis sur la touche [✕] pendant l'écoute.

Utilisation du combiné

- 1 Appuyez sur la touche [≡/OK].
- 2 Sélectionnez **"REPONDEUR"**, puis appuyez sur la flèche [▶].
- 3 Sélectionnez **"EFF. MESSAGE"**, puis appuyez sur la flèche [▶].
- 4 Sélectionnez **"EFF. MES. ACC."**, puis appuyez sur la flèche [▶].
- 5 Sélectionnez **"OUT"**, puis appuyez sur la flèche [▶].
- 6 Appuyez sur la touche [✕⊙].

Ecoute des messages

Les messages sont mémorisés et écoutés par ordre chronologique, du plus ancien au plus récent.

Ecoute des nouveaux/de tous les messages

Lorsque vous avez des nouveaux messages :

- le voyant du répondeur sur la base clignote ;
- le nombre total de nouveaux messages s'affiche sur l'écran du combiné ;
- la base émet un bip toutes les minutes environ si la fonction d'avertisseur de messages (page 58) est activée.

Remarque:

- L'écran de la base affiche le nombre total de messages enregistrés.

Utilisation de la base

Appuyez sur la touche [▶/■].

- Si de nouveaux messages ont été enregistrés, la base les écoute.
- En l'absence de nouveaux messages, la base écoute tous les messages.

Remarque:

- Pour régler le volume du haut-parleur pendant l'écoute, appuyez sur la flèche [∧] ou [∨] à

Fonctions du répondeur (KX-TCD240 uniquement)

plusieurs reprises. 9 niveaux de volume sont disponibles.

- Une fois tous les nouveaux messages lus, le voyant du répondeur s'arrête de clignoter mais reste allumé lorsque le répondeur est activé.

Utilisation du combiné

- 1 Appuyez sur la touche [≡/OK].
- 2 Sélectionnez "REPONDEUR", puis appuyez sur la flèche [▶].
- 3 Sélectionnez "ÉCOUTE NOUV MSG" ou "ÉCOUTE TS MSGS", puis appuyez sur la flèche [▶].

Remarque:

- Pour régler le volume du haut-parleur pendant l'écoute, appuyez sur la flèche [▲] ou [▼] à plusieurs reprises.
- Lorsque vous écoutez les messages, vous pouvez passer de l'écouteur au haut-parleur, et inversement, en appuyant sur la touche [↶] ou [↷].

Répétition, saut, arrêt, effacement d'un message pendant l'écoute

- Pour répéter un message pendant l'écoute :
 - pour la base, appuyez sur la flèche [◀◀];
 - pour le combiné, appuyez sur la flèche [◀].
 Si vous appuyez sur cette touche dans les 5 premières secondes d'un message, le message précédent est lu.
- Pour sauter un message pendant l'écoute :
 - pour la base, appuyez sur la flèche [▶▶];
 - pour le combiné, appuyez sur la flèche [▶].
- Pour arrêter un message pendant l'écoute :
 - pour la base, appuyez sur la touche [▶■];
 - pour le combiné, appuyez sur la touche [9].
- Pour effacer un message pendant l'écoute :
 - pour la base, appuyez sur la touche [X];
 - pour le combiné, appuyez sur les touches [*] et [4].

Effacement de tous les messages

Utilisation de la base

Appuyez 2 fois sur la touche [X].

Remarque:

- Le message d'accueil n'est pas effacé.

Utilisation du combiné

- 1 Appuyez sur la touche [≡/OK].
- 2 Sélectionnez "REPONDEUR", puis appuyez sur la flèche [▶].
- 3 Sélectionnez "EFF. MESSAGE", puis appuyez sur la flèche [▶].
- 4 Sélectionnez "EFFACER TOUT", puis appuyez sur la flèche [▶].
- 5 Sélectionnez "OUT", puis appuyez sur la flèche [▶].
- 6 Appuyez sur la touche [↶⊙].

Remarque:

- Le message d'accueil n'est pas effacé.

Rappel à l'aide du combiné (abonnés au service d'identification des appels uniquement)

Si des informations sur un appelant ont été reçues, vous pouvez rappeler la personne tout en écoutant un message.

- 1 Appuyez sur la touche [≡/OK] pendant l'écoute.
- 2 Sélectionnez "RAPPEL", puis appuyez sur la flèche [▶].

Remarque:

- Pour modifier le numéro avant le rappel, sélectionnez "MODIF. ET APPEL", appuyez sur la flèche [▶], modifiez le numéro, puis appuyez sur la touche [↶] ou [↷].

Enregistrement d'un mémo vocal à l'aide du combiné

Pour vous laisser un message privé ou destiné à quelqu'un d'autre, vous pouvez enregistrer un mémo vocal d'environ 3 minutes. Ce mémo peut être écouté ultérieurement, directement ou à distance.

- 1 Appuyez sur la touche [≡/OK].
- 2 Sélectionnez "REPONDEUR", puis appuyez sur la flèche [▶].

Fonctions du répondeur (KX-TCD240 uniquement)

- 3 Sélectionnez **"ENREGISTRER"**, puis appuyez sur la flèche [▶].
- 4 Sélectionnez **"ENREGISTRE MEMO"**, puis appuyez sur la flèche [▶].
 - Eloignez le combiné d'environ 20 cm et parlez clairement dans le microphone.
- 5 Appuyez sur la touche [≡/OK] pour interrompre l'enregistrement.
- 6 Appuyez sur la touche [✕0].

Remarque:

- Les mémos vocaux sont considérés comme de nouveaux messages.
- Si **"ERREUR"** s'affiche, enregistrez de nouveau le mémo vocal.

Commande directe à l'aide du combiné

Vous pouvez utiliser le répondeur en appuyant sur les touches de numérotation plutôt qu'en parcourant les menus. Pour utiliser les commandes suivantes, appuyez sur la touche [≡/OK], sélectionnez **"REPONDEUR"**, puis appuyez sur la flèche [▶].

Touche	Commandes directes
[1]	Répétition du message (pendant l'écoute) ^{*1}
[2]	Saut du message (pendant l'écoute)
[3]	Entrée dans le menu "REGLAGES"
[4]	Lecture des nouveaux messages
[5]	Lecture de tous les messages
[6]	Lecture du message d'accueil
[7][4]	Enregistrement du mémo
[7][6]	Enregistrement du message d'accueil
[8]	Activation du répondeur
[9]	Arrêt (enregistrement, écoute)
[0]	Désactivation du répondeur
[*][4]	Effacement de ce message (pendant l'écoute)
[*][5]	Effacement de tous les messages
[*][6]	Effacement du message d'accueil

*1 Si vous appuyez sur cette touche dans les 5 premières secondes d'un message, le message précédent est lu.

Fonctions du répondeur (KX-TCD240 uniquement)

Utilisation à distance



Vous pouvez appeler votre numéro de téléphone de l'extérieur et accéder à l'appareil pour écouter les messages ou modifier les réglages du répondeur à l'aide d'un téléphone à numérotation par clavier. Les consignes vocales de l'appareil vous invitent à appuyer sur certaines touches de numérotation pour effectuer différentes opérations.

Important:

- Pour utiliser le répondeur à distance, vous devez tout d'abord activer l'utilisation à distance en déterminant un code d'accès à distance. Vous devez entrer ce code pour chaque utilisation à distance du répondeur.

Activation/désactivation de l'utilisation à distance

Vous devez entrer un code d'accès à 3 chiffres pour pouvoir utiliser le répondeur à distance. Ce code ne permet pas aux personnes non autorisées d'écouter vos messages à distance. Une fois votre code d'accès à distance mémorisé, vous pouvez avoir recours à la fonction d'utilisation à distance.

- 1 Appuyez sur la touche [ /OK].
- 2 Sélectionnez "REPONDEUR", puis appuyez sur la flèche [▶].
- 3 Sélectionnez "REGLAGES", puis appuyez sur la flèche [▶].
- 4 Sélectionnez "CODE A DIST.", puis appuyez sur la flèche [▶].
- 5 Pour activer l'utilisation à distance, entrez un code d'accès à 3 chiffres.
 - Pour désactiver l'utilisation à distance, appuyez sur la touche [✖].
- 6 Appuyez sur la touche [ /OK].
- 7 Appuyez sur la touche [].

Remarque:

- Si vous avez mémorisé le code d'accès à distance, vous pouvez activer le répondeur en appelant l'appareil même s'il est hors tension. Cet appel peut être intercepté avant que la fonction de délai de sonnerie du mode nuit

(page 29, 34) s'active. Vous devez sélectionner "30 s" pour activer la fonction de délai de sonnerie.

Utilisation du répondeur à distance

- 1 Composez votre numéro à partir d'un téléphone à numérotation par clavier.
 - Si le nombre de sonneries est réglé sur "AUTO" (page 57), le nombre de sonneries que vous entendez vous indique si vous avez ou non des nouveaux messages.
- 2 Une fois que vous entendez le message d'accueil, entrez votre code d'accès à distance.
 - L'appareil vous informe du nombre de nouveaux messages.
- 3 Appuyez sur la touche [9] pour lancer les consignes vocales.
- 4 Entrez les commandes à distance en respectant les instructions des consignes vocales.

Remarque:

- Vous pouvez raccrocher à tout moment.
- Vous pouvez également les ignorer et contrôler l'appareil à l'aide des commandes à distance (page 57).
- S'il reste moins de 5 minutes de temps d'enregistrement, l'appareil annonce le temps restant après l'écoute du dernier message.
- Si la mémoire des messages est saturée, effacez les messages inutiles (page 57).

Fonctions du répondeur (KX-TCD240 uniquement)

Commandes à distance

Les commandes à distance sont présentées par les consignes vocales dans l'ordre suivant :

Touche	Commande à distance
[1]	Répétition du message (pendant l'écoute) ^{*1}
[2]	Saut du message (pendant l'écoute)
[4]	Lecture des nouveaux messages
[5]	Lecture de tous les messages
[6]	Lecture du message d'accueil ^{*2}
[7]	Enregistrement du message d'accueil
[9]	Répétition des consignes vocales (la lecture ou l'enregistrement est interrompu)
[0]	Désactivation du répondeur
[*][4]	Effacement de ce message (pendant l'écoute)
[*][5]	Effacement de tous les messages
[*][6]	Effacement du message d'accueil (pendant l'écoute du message d'accueil) ^{*2}
[*][#]	Fin de l'utilisation à distance (ou dépose du combiné) ^{*2}

*1 Si vous appuyez sur cette touche dans les 5 premières secondes d'un message, le message précédent est lu.

*2 Cette commande ne figure pas dans les consignes vocales.

Activation du répondeur à distance

Si le répondeur est désactivé, vous pouvez l'activer à distance.

- 1 Composez votre numéro à partir d'un téléphone à numérotation par clavier.
- 2 Laissez le téléphone sonner 10 fois.
 - Vous devez entendre un bip prolongé.
- 3 Entrez votre code d'accès à distance dans les 10 secondes suivant le bip prolongé.

- Le message d'accueil est lu.
- Vous pouvez raccrocher ou entrer de nouveau votre code d'accès et commencer l'utilisation à distance.

Guide des réglages du répondeur

Si les réglages par défaut de la base sont rétablis (page 38), les réglages suivants liés au répondeur seront réinitialisés.







Réglage du répondeur	Réglage par défaut	Page
Activation/désactivation du répondeur	ACTIVER REP.	page 52
Code d'accès à distance	—	page 56
Nombre de sonneries	4 SONNERIES	page 57
Temps d'enregistrement de l'appelant	3 MINUTES	page 58
Filtrage des appels	OUI	page 58
Alerte de message	NON	page 58

Modification du nombre de sonneries

Vous pouvez modifier le nombre de sonneries émises par le téléphone avant que l'appareil ne réponde aux appels. Vous pouvez sélectionner 2 à 5 sonneries, ou "AUTO".

"AUTO" : l'appareil répond après 2 sonneries si de nouveaux messages ont été enregistrés et après 5 sonneries en cas d'absence de nouveaux messages. Si vous appelez votre téléphone de l'extérieur pour écouter les nouveaux messages (page 56), vous comprendrez que vous n'avez aucun message lorsque le téléphone émettra la 3e sonnerie. Vous pouvez alors raccrocher sans devoir payer l'appel.

Fonctions du répondeur (KX-TCD240 uniquement)

- 1 Appuyez sur la touche [ /OK].
- 2 Sélectionnez "REPONDEUR", puis appuyez sur la flèche [].
- 3 Sélectionnez "REGLAGES", puis appuyez sur la flèche [].
- 4 Sélectionnez "NBRE SONNERIES", puis appuyez sur la flèche [].
- 5 Sélectionnez le réglage souhaité, puis appuyez sur la flèche [].
- 6 Appuyez sur la touche [].

Pour les abonnés au service de messagerie vocale



Veillez tenir compte des conseils suivants :





- Pour recevoir correctement des messages avec votre service de messagerie vocale, il est recommandé de ne pas utiliser le répondeur de l'appareil. Veillez à ce que le répondeur soit désactivé (page 52).
- Si vous préférez utiliser le répondeur de l'appareil plutôt que le service de messagerie vocale offert par votre fournisseur de services, contactez ce dernier pour désactiver le service concerné.

Si votre fournisseur de services ne peut pas le faire, définissez le réglage "NBRE SONNERIES" de l'appareil de sorte que le répondeur réponde aux appels avant la messagerie vocale de votre fournisseur de services. Il est nécessaire de vérifier le nombre de sonneries nécessaire pour activer le service de messagerie vocale de votre fournisseur de services avant de modifier ce réglage.

Sélection du temps d'enregistrement de l'appelant

Vous pouvez modifier le temps d'enregistrement maximum des messages accordé à chaque appelant ou réglez l'appareil pour qu'il accueille les appelants mais n'enregistre pas leurs messages.

- 1 Appuyez sur la touche [ /OK].
- 2 Sélectionnez "REPONDEUR", puis appuyez sur la flèche [].







- 3 Sélectionnez "REGLAGES", puis appuyez sur la flèche [].
- 4 Sélectionnez "DUREE ENREG.", puis appuyez sur la flèche [].
- 5 Sélectionnez le réglage souhaité, puis appuyez sur la flèche [].
- 6 Appuyez sur la touche [].

Remarque:

- Si le temps d'enregistrement des messages est réglé sur "REPOND. SIMPLE", «» et "–" s'affichent sur la base.







Activation/désactivation du filtrage des appels

Lorsqu'un appelant laisse un message, vous pouvez intercepter l'appel à l'aide du haut-parleur de la base et du combiné.

- 1 Appuyez sur la touche [ /OK].
- 2 Sélectionnez "REPONDEUR", puis appuyez sur la flèche [].
- 3 Sélectionnez "REGLAGES", puis appuyez sur la flèche [].
- 4 Sélectionnez "FILTRAGE APPELS", puis appuyez sur la flèche [].
- 5 Sélectionnez "OUI" ou "NON", puis appuyez sur la flèche [].
- 6 Appuyez sur la touche [].

Activation/désactivation de l'alerte de message

Cette fonction vous avertit lorsque des nouveaux messages ont été enregistrés. La base émet un bip toutes les minutes environ jusqu'à la lecture de tous les nouveaux messages.

- 1 Appuyez sur la touche [ /OK].
- 2 Sélectionnez "REPONDEUR", puis appuyez sur la flèche [].
- 3 Sélectionnez "REGLAGES", puis appuyez sur la flèche [].
- 4 Sélectionnez "BIP NVEAU MES.", puis appuyez sur la flèche [].
- 5 Sélectionnez "OUI" ou "NON", puis appuyez sur la flèche [].
- 6 Appuyez sur la touche [].

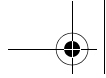

Fonctions du répondeur (KX-TCD240 uniquement)

Remarque:

- Si la base est en mode nuit, elle n'émet pas de bit lorsque de nouveaux messages sont enregistrés.

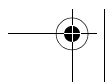
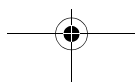
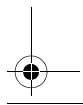
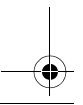
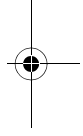
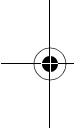

Mode utilisation multipostes

Utilisation d'appareils supplémentaires

Combinés supplémentaires

Vous pouvez enregistrer jusqu'à 6 combinés par base. Des combinés supplémentaires vous permettent d'avoir, par exemple, un appel d'intercommunication avec un autre combiné pendant qu'un troisième est en communication avec l'extérieur. Pour plus d'informations sur la commande de combinés supplémentaires, reportez-vous à la page 6.

Important:

- Le modèle de combiné supplémentaire recommandé pour être utilisé avec cet appareil est présenté à la page 6. Si un autre modèle est utilisé, certaines opérations (réglages du combiné, réglages de la base, etc.) peuvent ne pas être disponibles.

Bases supplémentaires

Vous pouvez enregistrer vos combinés sur 4 bases maximum, ce qui vous permet d'ajouter d'autres bases et d'étendre la zone d'utilisation de vos combinés. Si un combiné sort de la zone de couverture de sa base lorsque "AUTO" est sélectionné dans la sélection de l'accès à la base (page 61), il cherche une autre base pour effectuer ou recevoir des appels. Une base et les combinés avec lesquels elle communique sont appelés "cellule radio".

Remarque:

- Les appels sont coupés lorsque le combiné passe d'une cellule radio à une autre.
- Les appels d'intercommunication et les transferts d'appels ne sont possibles qu'entre des combinés de la même cellule radio.

Enregistrement d'un combiné sur une base

Pour enregistrer un combiné supplémentaire sur une base (enregistrement simple)

Le combiné et la base inclus sont préenregistrés. Après l'acquisition d'un combiné supplémentaire, enregistrez-le sur la base. Vérifiez que ce combiné est sous tension. S'il ne l'est pas, appuyez sur la touche **[*0]** et maintenez-la enfoncée pendant quelques secondes.

- 1 Décrochez le combiné supplémentaire et appuyez sur la touche **[*0]** pour mettre le combiné en mode veille.
- 2 Appuyez sur la touche **[**]** de la base et maintenez-la enfoncée pendant environ 3 secondes jusqu'à ce que la tonalité d'enregistrement retentisse.
- 3 Remplacez le combiné supplémentaire sur la base. La tonalité d'enregistrement continue à retentir. Le combiné toujours sur la base, attendez qu'une tonalité de confirmation retentisse et que **Y** arrête de clignoter.

Remarque:

- Si une tonalité d'erreur retentit ou si **Y** continue à clignoter, enregistrez le combiné manuellement (enregistrement manuel ; page 60).
- Chargez les batteries de votre combiné supplémentaire pendant environ 7 heures avant la première utilisation.
- Cette méthode d'enregistrement ne fonctionne pas pour les combinés qui ont déjà été enregistrés sur une base. Dans ce cas, enregistrez le combiné manuellement (enregistrement manuel ; page 60).

Pour enregistrer un combiné sur une base supplémentaire (enregistrement manuel)

Vous pouvez enregistrer manuellement un combiné sur une base, de la manière suivante.

- 1 Appuyez sur la touche **[OK]**.
- 2 Sélectionnez "PROG. COMBINE", puis appuyez sur la flèche **[▶]**.

Mode utilisation multipostes

- 3 Sélectionnez **"INSCRIPTION"**, puis appuyez sur la flèche [▶] à 2 reprises.
- 4 Sélectionnez un numéro de base, puis appuyez sur la flèche [▶].
 - Ce numéro est utilisé par le combiné à titre de référence uniquement.
- 5 Appuyez sur la touche [Ⓜ] de la base et maintenez-la enfoncée pendant environ 3 secondes jusqu'à ce que la tonalité d'enregistrement retentisse.
 - Après avoir appuyé sur la touche [Ⓜ], vous devez exécuter le reste de cette procédure en 1 minute.
- 6 Attendez que le message **"ENTRER PIN BASE"** s'affiche, entrez "0000" (code PIN de la base par défaut), puis appuyez sur la touche [☒/OK].
 - Si vous avez modifié le code PIN, entrez-le (page 38).
 - Lorsque le combiné est enregistré, ∇ arrête de clignoter. Si les bips de touche sont activés (page 32), une tonalité de confirmation se fait entendre.

Sélection d'une base

Lorsque **"AUTO"** est sélectionné, le combiné utilise automatiquement une base disponible sur laquelle il est enregistré. Si une base particulière est sélectionnée, le combiné n'effectue et ne reçoit des appels qu'à partir de cette base. Si le combiné sort de la zone de couverture de cette base, aucun appel ne peut être effectué.

- 1 Appuyez sur la touche [☒/OK].
- 2 Sélectionnez **"PROG. COMBINE"**, puis appuyez sur la flèche [▶].
- 3 Sélectionnez **"SELECTION BASE"**, puis appuyez sur la flèche [▶].
- 4 Sélectionnez le numéro de la base souhaitée ou **"AUTO"**, puis appuyez sur la flèche [▶].
 - Le combiné commence à rechercher la base.

Annulation d'un combiné

6 combinés maximum peuvent être enregistrés sur une base. Un combiné peut annuler son propre enregistrement (ou celui d'un autre

combiné) mémorisé dans la base. Cette fonctionnalité permet à la base "d'oublier" le combiné.

- 1 Appuyez sur la touche [☒/OK].
- 2 Sélectionnez **"PROG. BASE"**, puis appuyez sur la flèche [▶].
- 3 Entrez "0000" (code PIN de la base par défaut).
 - Si vous avez modifié le code PIN, entrez-le (page 38).
- 4 Entrez "335".
- 5 Sélectionnez **"ANNUL. COMBINE"**, puis appuyez sur la flèche [▶].
 - Les numéros de tous les combinés enregistrés sur la base s'affichent.
- 6 Sélectionnez le ou les combinés à annuler en appuyant sur le numéro de combiné souhaité.
 - Le ou les numéros de combinés sélectionnés clignotent.
 - Pour annuler un numéro de combiné sélectionné, appuyez de nouveau dessus. Le numéro arrête de clignoter.
- 7 Appuyez sur la touche [☒/OK].
- 8 Sélectionnez **"OUT"**, puis appuyez sur la flèche [▶].
- 9 Appuyez sur la touche [✕Ⓞ].

Annulation d'une base

Un combiné peut être enregistré sur 4 bases maximum. Il peut annuler une base sur laquelle il est enregistré. Cette fonctionnalité permet au combiné "d'oublier" la base.

- 1 Appuyez sur la touche [☒/OK].
- 2 Sélectionnez **"PROG. COMBINE"**, puis appuyez sur la flèche [▶].
- 3 Sélectionnez **"INSCRIPTION"**, puis appuyez sur la flèche [▶].
- 4 Entrez "335".
- 5 Sélectionnez **"ANNULATION BASE"**, puis appuyez sur la flèche [▶].
- 6 Entrez "0000" (code PIN du combiné par défaut).
 - Si vous avez modifié le code PIN, entrez-le (page 31).

Mode utilisation multipostes

- 7 Sélectionnez la ou les bases à annuler en appuyant sur le numéro de base souhaité.
 - Le ou les numéros de base sélectionnés clignotent.
 - Pour annuler un numéro de base sélectionné, appuyez de nouveau dessus. Le numéro arrête de clignoter.
- 8 Appuyez sur la touche **[OK]**.
- 9 Sélectionnez "oui", puis appuyez sur la flèche **[▶]**.
- 10 Appuyez sur la touche **[*0]**.

Remarque:

- Pour enregistrer le combiné sur une autre base ou de nouveau sur la même base, reportez-vous à l'enregistrement manuel (page 60).

Augmentation de la zone de couverture de la base

Vous pouvez augmenter la zone de couverture de la base à l'aide d'un répéteur DECT. Utilisez uniquement le répéteur DECT Panasonic présenté à la page 6. Pour plus d'informations, contactez votre revendeur Panasonic.

Important:

- Avant d'enregistrer le répéteur sur la base, vous devez activer le mode répéteur.

Activation/désactivation du mode répéteur

- 1 Appuyez sur la touche **[OK]**.
- 2 Sélectionnez "PROG. BASE", puis appuyez sur la flèche **[▶]**.
- 3 Entrez "0000" (code PIN de la base par défaut).
 - Si vous avez modifié le code PIN, entrez-le (page 38).
- 4 Sélectionnez "AUTRES OPTIONS", puis appuyez sur la flèche **[▶]**.
- 5 Sélectionnez "MODE REPETEUR", puis appuyez sur la flèche **[▶]**.
- 6 Sélectionnez "oui" ou "non", puis appuyez sur la flèche **[▶]**.
- 7 Appuyez sur la touche **[*0]**.

Remarque:

- Après l'activation/désactivation du mode répéteur :

- Certaines icônes affichées sur la base disparaissent pendant un instant (KX-TCD240 uniquement).
- **[Y]** clignote temporairement sur le combiné. C'est normal. Vous pouvez utiliser le combiné une fois que **[Y]** ne clignote plus.
- Lorsque le mode répéteur est activé, vous pouvez ne pas entendre certaines annonces vocales du numéro depuis le haut-parleur du combiné (KX-TCD240 uniquement).

Intercommunication

Les appels d'intercommunication peuvent être effectués entre des combinés/la base de la même cellule radio.

Entre un combiné et la base

Lorsqu'un combiné appelle la base

- 1 **Combiné :**
Appuyez sur les touches **[INT]** et **[0]**.
 - La base sonne.
- 2 **Base :**
Appuyez sur la touche **[☎]** pour répondre.
- 3 **Combiné :**
A la fin de la conversation, appuyez sur la touche **[*0]**.
Base :
A la fin de la conversation, appuyez sur la touche **[☎]**.

Lorsque la base appelle un combiné

- 1 **Base :**
Appuyez sur la touche **[*0]** et sur le numéro du combiné souhaité.
 - Le combiné sonne.
 - Pour appeler tous les combinés, appuyez sur les touches **[*0]** et **[0]**. Vous pouvez parler à l'utilisateur du combiné qui répond le premier. (**Recherche**)
 - Pour arrêter la recherche, appuyez de nouveau sur la touche **[*0]**.
- 2 **Combiné :**
Appuyez sur la touche **[☎]** ou **[☎]** pour répondre.

Mode utilisation multipostes

3 Base :

A la fin de la conversation, appuyez sur la touche [☞].

Combiné :

A la fin de la conversation, appuyez sur la touche [☞].

Entre les combinés

Exemple: Le combiné 1 appelle le combiné 2

1 Combiné 1 :

Appuyez sur les touches [INT] et [2] (numéro de combiné souhaité).

- Le combiné 2 sonne.

2 Combiné 2 :

Appuyez sur la touche [☞] ou [☞] pour répondre.

3 A la fin de la conversation, appuyez sur la touche [☞].

Transfert d'appels, conférences

Vous pouvez transférer des appels externes à la base ou à un combiné de la même cellule radio. 2 personnes de la même cellule radio peuvent être en conférence avec un correspondant externe.

D'un combiné vers la base

Lorsqu'un combiné transfère un appel à la base

1 Combiné :

Pendant un appel externe, appuyez sur les touches [INT] et [0] pour appeler la base.

- L'appel externe est mis en attente.
- Si vous n'obtenez pas de réponse, appuyez sur la touche [INT] pour reprendre l'appel externe.

2 Base :

Appuyez sur la touche [☞] pour répondre à l'appel.

- L'utilisateur de la base peut parler avec l'utilisateur d'un combiné.

3 Combiné :

Pour terminer le transfert d'appel, appuyez sur la touche [☞].

Pour établir une conférence, appuyez sur la touche [3].

Transfert d'un appel sans parler à l'utilisateur de la base

- 1 Pendant un appel externe, appuyez sur les touches [INT] et [0] pour appeler la base.
 - Le voyant clignote sur l'écran du combiné pour indiquer que l'appel externe est en attente.
- 2 Appuyez sur la touche [☞].
 - L'appel externe sonne sur la base.

Remarque:

- Si l'utilisateur de la base n'a pas répondu à l'appel après 1 minute, l'appel retentit de nouveau sur votre combiné.

De la base vers un combiné

Lorsque la base transfère un appel à un combiné

1 Base :

Pendant un appel externe, appuyez sur la touche [☞] et sur le numéro du combiné souhaité pour appeler le combiné.

- L'appel externe est mis en attente.
- Si vous n'obtenez pas de réponse, appuyez sur la touche [☞] pour reprendre l'appel externe.

2 Combiné :

Appuyez sur la touche [☞] ou [☞] pour répondre à l'appel.

3 Base :

Pour terminer le transfert d'appel, appuyez sur la touche [☞].

Pour établir une conférence, appuyez sur la touche [3].

Transfert d'un appel sans parler à l'utilisateur du combiné

- 1 Pendant un appel externe, appuyez sur la touche [☞], puis sur le numéro du combiné souhaité.
 - Le voyant d'utilisation clignote pour indiquer que l'appel externe est en attente.

Mode utilisation multipostes

- Appuyez sur la touche [↵].
 - L'appel externe sonne sur le combiné.

Remarque:

- Si l'utilisateur du combiné n'a pas répondu à l'appel après 1 minute, l'appel retentit de nouveau sur la base.

Entre les combinés

Exemple: Le combiné 1 transfère un appel au combiné 2

1 Combiné 1 :

Pendant un appel externe, appuyez sur les touches [INT] et [2] (numéro de combiné souhaité).

- L'appel externe est mis en attente.
- Si vous n'obtenez pas de réponse, appuyez sur la touche [INT] pour reprendre l'appel externe.

2 Combiné 2 :

Appuyez sur la touche [↶] ou [↷] pour répondre à l'appel.

- Le combiné 2 peut parler avec le combiné 1.

3 Combiné 1 :

Pour terminer le transfert d'appel, appuyez sur la touche [✕⓪].

Pour établir une conférence, appuyez sur la touche [3].

Transfert d'un appel sans parler à l'utilisateur de l'autre combiné

- Lorsque vous êtes en communication avec l'extérieur, appuyez sur la touche [INT], puis sur le numéro du combiné souhaité.

- Le combiné clignote pour indiquer que l'appel externe est en attente.

- Appuyez sur la touche [✕⓪].

- L'appel externe sonne sur l'autre combiné.

Remarque:

- Si l'utilisateur de l'autre combiné n'a pas répondu à l'appel après 1 minute, l'appel retentit de nouveau sur votre combiné.

Informations utiles

Montage mural

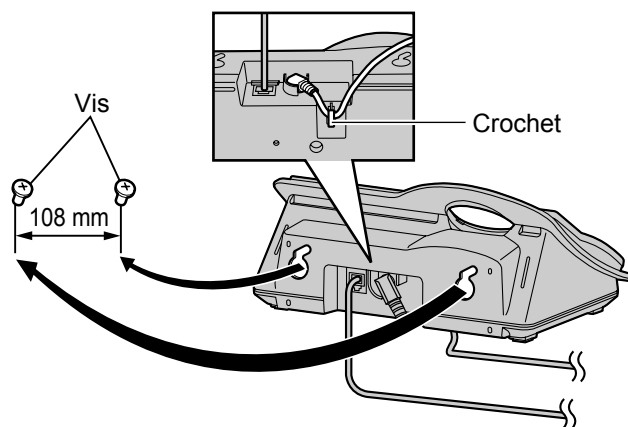

Remarque:

- Assurez-vous que les vis sont solidement fixées au mur.
- Ne coincez pas le cordon téléphonique et le cordon de l'adaptateur secteur entre la base et le mur.
- Utilisez le gabarit de montage mural suivant pour positionner les vis avant de forer.

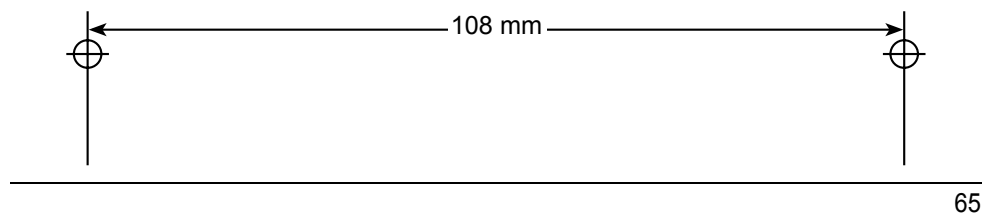

Informations utiles

Saisies de caractères disponibles

Important:

- Pour la saisie de caractères lors de la rédaction de messages SMS, reportez-vous à la page 50.

Les touches de numérotation permettent d'entrer des caractères et des numéros. Plusieurs caractères sont attribués à chaque touche de numérotation. Les modes de saisie de caractères disponibles sont LetterWise, Alphabet, Numérique, Grec, Etendu 1, Etendu 2 et Cyrillique. En modes de saisie de caractères Alphabet (ABC), Grec (ΑΒΓ), Etendu 1 (AĂĂ), Etendu 2 (SŚŚ) ou Cyrillique (ΑΒΒ), vous pouvez sélectionner le caractère à entrer en appuyant à plusieurs reprises sur une touche de numérotation.

- Lorsque l'appareil affiche l'écran de saisie de caractères :
 - Appuyez sur la flèche [◀] ou [▶] pour déplacer le curseur.
 - Appuyez sur les touches de numérotation pour entrer des caractères et des numéros.
 - Appuyez sur la touche [C/⌫] pour effacer le caractère ou le numéro mis en évidence par le curseur. Maintenez la touche [C/⌫] enfoncée pour supprimer tous les caractères ou numéros.
 - Appuyez sur la touche [*] pour basculer entre les majuscules et les minuscules.
 - Pour entrer un autre caractère figurant sur la même touche de numérotation, appuyez sur la flèche [▶] pour placer le curseur au niveau de l'espace suivant, puis appuyez sur la touche de numérotation appropriée. (Ceci n'est pas nécessaire lorsque vous saisissez du texte en mode LetterWise.)

Modes d'entrée de caractères

Plusieurs modes de saisie de caractères sont disponibles. Lorsque l'appareil affiche l'écran de saisie de caractères, appuyez sur la touche [□], puis sélectionnez un mode de saisie de caractères et appuyez sur la flèche [▶]. Le mode par défaut est Alphabet.

Tableau des caractères LetterWise (pour le français)

LetterWise est un système de saisie de texte simplifié qui propose la lettre la plus susceptible de suivre le texte entré précédemment. Le texte peut ainsi être entré plus rapidement, car le nombre de touches à utiliser est réduit. Vous pouvez modifier la langue utilisée pour la saisie de caractères LetterWise (page 32).

- Chaque fois que vous appuyez sur une touche de numérotation, LetterWise suggère un caractère. Si le caractère suggéré est incorrect, appuyez à plusieurs reprises sur la touche [#] pour afficher le caractère souhaité.

0	1	ABC 2	DEF 3	GHI 4	JKL 5	MNO 6	PQRS 7	TUV 8	WXYZ 9
Espace 0	Espace # & ' () * , - . / 1	A B C À Á Â Ç 2	D E F È É Ê Ë 3	G H I Ï Î 4	J K L 5	M N O Ô Ñ 6	P Q R S 7	T U V Ù Ú Û 8	W X Y Z 9
		a b c à á â ç 2	d e f è é ê ë 3	g h i î ï 4	j k l 5	m n o ô ñ 6	p q r s 7	t u v ù ú û 8	w x y z 9

Informations utiles

Tableau des caractères de type alphabétique (ABC)

0	1	ABC 2	DEF 3	GHI 4	JKL 5	MNO 6	PQRS 7	TUV 8	WXYZ 9
Espace 0	Espace # & ' () * , - . / 1	A B C 2 a b c 2	D E F 3 d e f 3	G H I 4 g h i 4	J K L 5 j k l 5	M N O 6 m n o 6	P Q R S 7 p q r s 7	T U V 8 t u v 8	W X Y Z 9 w x y z 9

Tableau des entrées numériques (0-9)

0	1	ABC 2	DEF 3	GHI 4	JKL 5	MNO 6	PQRS 7	TUV 8	WXYZ 9
0	1	2	3	4	5	6	7	8	9

Tableau des caractères grecs (ΑΒΓ)

0	1	ABC 2	DEF 3	GHI 4	JKL 5	MNO 6	PQRS 7	TUV 8	WXYZ 9
Espace 0	Espace # & ' () * , - . / 1	A B Γ 2 Α Β Γ	Δ E Z 3 Δ E Z	H Θ I 4 H Θ I	K Λ M 5 K Λ M	N Ξ O 6 N Ξ O	Π P Σ 7 Π P Σ	T Υ Φ 8 T Υ Φ	X Ψ Ω Ξ 9 X Ψ Ω Ξ

Tableau des caractères étendus 1 (AÄÄ)

0	1	ABC 2	DEF 3	GHI 4	JKL 5	MNO 6	PQRS 7	TUV 8	WXYZ 9
Espace 0	Espace # & ' () * , - . / 1	A Ä Á 2 Ä Ä Ä 2 Ä Æ B 2 C Ç 2	D E È 3 É Ê Ë 3 Ë F 3	G Ğ H 4 I Ì Í Î 4	J K L 5 j k l 5	M N Ñ 6 O Ò Ó 6 Ô Õ Ö 6 ø 6	P Q R S 7 Ş ß 7	T U Û 8 Ú Û Ü 8 Û V 8	W Ŵ X 9 Y ŷ Z 9
		a à á â ã ä å æ b c ç 2	d e è é ê ë ë f 3	g ğ h i ì í î ï 4		m n ñ o ò ó ô õ ö ø 6	p q r s ş ß 7	t u ù ú û ü û v 8	w ŵ x y ŷ z 9

- Les caractères suivants sont utilisés tant pour les majuscules que pour les minuscules :

ø Ş Ŵ ŷ

Informations utiles

Tableau des caractères étendus 2 (SSŠ)

0	1	ABC 2	DEF 3	GHI 4	JKL 5	MNO 6	PQRS 7	TUV 8	WXYZ 9
Espace 0	Espace # & ' () * , - . / 1	A Á Ä À Ā Ć Č Ć 2	D Ď E É Ě ě F 3	G H I í 4	J K L Ł Ł Ł 5	M N Ń Ń Ń Ń Ö Ő 6	P Q R Ŕ Ř Š Ś Š 7	T Ť U Ú Ů Ů ů V 8	W X Y ŷ Ý Z Ž Ž Ž 9
		a á ä À ā Ć Č Ć 2	d ě e é Ě ě f 3	g h i í 4	j k l ł Ł Ł 5	m n Ń ň Ń Ń ö ő 6	p q r Ŕ ř š ś š 7	t ť u ú ú ů ů v 8	w x y ŷ ý z ž ž ž 9

- Les caractères suivants sont utilisés tant pour les majuscules que pour les minuscules :

Ą Ć Č Ę Ł Ł Ń Ŕ Ś Š ů ŷ Ž Ž Ž

Tableau des caractères cyrilliques (АБВ)

0	1	ABC 2	DEF 3	GHI 4	JKL 5	MNO 6	PQRS 7	TUV 8	WXYZ 9
Espace 0 Ğ € I İ Ÿ	Espace # & ' () * , - . / 1	А Б В Г 2	Д Е Ж З 3	И Й К Л 4	М Н О П 5	Р С Т У 6	Ф Х Ц Ч 7	Ш Щ Ъ Ы 8	Ь Э Ю Я 9

Informations utiles**Dépannage**

Si vous continuez à rencontrer des difficultés après avoir suivi les instructions de cette section, débranchez l'adaptateur secteur et éteignez le combiné, puis rebranchez l'adaptateur secteur et rallumez le combiné.

Réglages initiaux

Problème	Cause & solution
∇ clignote.	<ul style="list-style-type: none">• Le combiné n'est pas enregistré sur la base. Enregistrez-le (page 60).• Le combiné est trop loin de la base. Rapprochez-le.• L'adaptateur secteur n'est pas branché. Vérifiez les raccordements.• Vous utilisez le combiné ou la base dans une zone à hautes interférences électriques. Positionnez le combiné et la base loin de sources d'interférences, telles que des antennes et des téléphones mobiles.
L'écran du combiné est vide.	<ul style="list-style-type: none">• Le combiné n'est pas allumé. Allumez-le (page 13).
Il est impossible d'allumer le combiné.	<ul style="list-style-type: none">• Assurez-vous que les piles sont installées correctement (page 12).• Chargez complètement les piles (page 12).• Nettoyez le contact de charge et chargez de nouveau (page 12).

Informations utiles

Téléphone

Problème	Cause & solution
Je ne peux pas effectuer ou recevoir d'appels.	<ul style="list-style-type: none"> ● L'adaptateur secteur ou le cordon téléphonique ne sont pas branchés. Vérifiez les raccordements. ● Si vous utilisez un répartiteur pour brancher l'appareil, retirez-le et branchez l'appareil directement à la prise murale. Si l'appareil fonctionne correctement, vérifiez le répartiteur. ● Débranchez la base du cordon téléphonique et branchez le cordon sur un téléphone qui fonctionne. Si ce téléphone fonctionne correctement, contactez notre personnel de service pour faire réparer l'appareil. Si ce téléphone ne fonctionne pas correctement, contactez votre fournisseur de services. ● Le type de numérotation est incorrect. Définissez-le sur "FV" ou "DECIMALE" (page 13). ● La fonction d'interdiction d'appel est activée. Désactivez-la (page 31, 37). ● Vous avez composé des indicatifs téléphoniques interdits (page 37). ● Lorsque la fonction de verrouillage du clavier est activée. Désactivez-la (page 16).
L'appareil ne sonne pas.	<ul style="list-style-type: none"> ● Le volume de la sonnerie est coupé. Réglez le volume de la sonnerie du combiné (page 28) et de la base (page 19). ● La fonction de mode nuit est activée. Désactivez-la (page 29, 34).
Les batteries devraient être en train de se charger, mais l'icône de batterie ne change pas.	<ul style="list-style-type: none"> ● Nettoyez le contact de charge et chargez de nouveau (page 12). ● L'adaptateur secteur est débranché. Branchez-le.
Une tonalité d'occupation retentit lorsque vous appuyez sur la touche [↶].	<ul style="list-style-type: none"> ● Le combiné est trop loin de la base. Rapprochez-le et réessayez. ● Un autre combiné ou la base est en communication avec l'extérieur. Attendez que l'utilisateur mette fin à l'appel.
Aucun son n'est émis lorsque vous effectuez un appel avec la base.	<ul style="list-style-type: none"> ● Si vous effectuez un appel avec la base alors que la fonction de sélection automatique de l'opérateur est activée, aucun son ne retentira tant que la base n'aura pas déterminé l'opérateur à utiliser pour l'appel.
Des bruits de parasites se font entendre, le son va et vient. Interférences provenant d'autres appareils électriques.	<ul style="list-style-type: none"> ● Eloignez le combiné et la base d'autres appareils électriques. ● Rapprochez le combiné de la base. ● Votre appareil est connecté à une ligne téléphonique avec un service DSL. Il est recommandé de brancher un filtre (contactez votre fournisseur de service DSL) sur la ligne téléphonique entre la base et la prise de téléphone.

Informations utiles

Problème	Cause & solution
Vous entendez un bruit au cours d'un appel.	<ul style="list-style-type: none"> Vous utilisez le combiné ou la base dans une zone à hautes interférences électriques. Positionnez le combiné et la base loin de sources d'interférences, telles que des antennes et des téléphones mobiles.
Le combiné/la base s'arrête pendant que je l'utilise.	<ul style="list-style-type: none"> Débranchez l'adaptateur secteur et éteignez le combiné. Rebranchez l'adaptateur secteur, rallumez le combiné et réessayez.
Lors de la mémorisation d'une entrée dans le répertoire ou lors de l'attribution d'une numérotation "une touche", le combiné commence à sonner.	<ul style="list-style-type: none"> Vous recevez un appel. Pour y répondre, appuyez sur la touche [↵]. La programmation est annulée. Recommencez.
Appuyer sur la touche [☎] n'affiche pas/ne compose pas le dernier numéro composé.	<ul style="list-style-type: none"> Le numéro recomposé comportait plus de 18 chiffres. Recomposez le numéro manuellement.
Le combiné émet un bip par intermittence et/ou [☐] clignote.	<ul style="list-style-type: none"> Chargez complètement les piles (page 12).
J'ai chargé complètement les piles, mais [☐] continue à clignoter.	<ul style="list-style-type: none"> Nettoyez le contact de charge et chargez de nouveau (page 12). Il est temps de remplacer les piles (page 13).
Les informations des appelants ne sont pas affichées.	<ul style="list-style-type: none"> Vous devez vous abonner au service d'identification des appels. Votre appareil est connecté à une ligne téléphonique avec un service DSL. Il est recommandé de brancher un filtre (contactez votre fournisseur de service DSL) sur la ligne téléphonique entre la base et la prise de téléphone.
Lorsque je consulte les informations des appelants, l'écran repasse en mode veille.	<ul style="list-style-type: none"> Ne vous arrêtez pas pendant plus d'une minute pendant une recherche.
Je ne peux pas régler la restriction d'appel.	<ul style="list-style-type: none"> La restriction d'appel peut être réglée à l'aide du combiné 1 uniquement. Si vous disposez de plusieurs combinés, vous pouvez indiquer le combiné que vous souhaitez définir comme combiné 1 en appuyant sur les touches [☎] et [1] sur la base. Le combiné 1 commencera à sonner.

Informations utiles

Problème	Cause & solution
Je ne peux pas enregistrer un combiné sur une base.	<ul style="list-style-type: none"> Le nombre maximum de bases (4) est déjà enregistrés sur le combiné. Effacez les enregistrements des bases non utilisées du combiné (page 61). Le nombre maximum de combinés (6) est déjà enregistrés sur la base. Effacez les enregistrements des combinés non utilisés de la base (page 61). Vous avez entré un code PIN erroné. Si vous avez oublié votre code PIN, consultez le centre de services Panasonic le plus proche. Eloignez le combiné et la base d'autres appareils électriques.

SMS (Short Message Service ; MINI MESSAGE)

Problème	Cause & solution
Je ne peux ni envoyer ni recevoir de messages SMS.	<ul style="list-style-type: none"> Vous n'êtes pas abonné au service approprié. Consultez votre fournisseur de services. Les numéros du centre de messagerie SMS ne sont pas mémorisés ou sont incorrects. Mémorisez les numéros corrects (page 42). La transmission du message a été interrompue. Attendez que le message ait été envoyé avant d'utiliser d'autres fonctions du téléphone. La mémoire des messages SMS est saturée. Effacez les messages inutiles des listes de réception et d'envoi (page 45, 47). Votre appareil est connecté à une ligne téléphonique avec un service DSL. Il est recommandé de brancher un filtre (contactez votre fournisseur de service DSL) sur la ligne téléphonique entre la base et la prise de téléphone.
"FD" s'affiche.	<ul style="list-style-type: none"> L'appareil n'a pas réussi à se connecter au centre de messagerie SMS. Vérifiez que les numéros du centre de messagerie SMS corrects sont mémorisés (page 42). Vérifiez que la fonction SMS est activée (page 42).
"FE" s'affiche.	<ul style="list-style-type: none"> Une erreur s'est produite lors de l'envoi du message. Réessayez.
"E0" s'affiche.	<ul style="list-style-type: none"> Votre numéro de téléphone est refusé en permanence ou vous n'êtes pas abonné au service approprié. Consultez votre fournisseur de services.
"√" ne s'affiche pas après la lecture d'un message. Un code d'erreur ("FD", "FE" ou "E0") s'affiche.	<ul style="list-style-type: none"> Lorsqu'un code d'erreur s'affiche, "√" ne s'affiche pas, même si vous avez lu le message.

Informations utiles**Répondeur (KX-TCD240 uniquement)**

Problème	Cause & solution
Le correspondant se plaint de ne pas pouvoir laisser de message.	<ul style="list-style-type: none"> ● Le temps d'enregistrement est réglé sur "REPOND. SIMPLE". Sélectionnez "1 MINUTE" ou "3 MINUTES" (page 58). ● La mémoire des messages est saturée. Effacez les messages inutiles (page 54).
Je ne parviens pas à accéder au répondeur.	<ul style="list-style-type: none"> ● L'utilisateur d'un autre combiné ou de la base utilise le répondeur, les fonctions SMS, accède à la liste des appelants ou modifie les réglages de la base. Attendez que l'autre utilisateur ait terminé. ● Un correspondant est en train de laisser un message. Attendez que celui-ci ait terminé. ● Le combiné est trop loin de la base. Rapprochez-le.
Je ne parviens pas à accéder au répondeur à distance.	<ul style="list-style-type: none"> ● Vous ne composez pas le bon code d'accès à distance. Confirmez que le code d'accès à distance correct a été entré. Si vous oubliez le code d'accès à distance, réenregistrez un nouveau code (page 56). ● Vous appuyez trop rapidement sur les touches de numérotation. Appuyez fermement sur chaque touche. ● Le répondeur est désactivé. Activez-la (page 57). ● Vous utilisez un téléphone à cadran. Réessayez en utilisant un téléphone à numérotation par clavier.
Pendant l'enregistrement d'un message d'accueil ou l'écoute de messages, le combiné sonne et l'enregistrement s'arrête.	<ul style="list-style-type: none"> ● Vous recevez un appel. Répondez à l'appel et réessayez plus tard.

Informations utiles

Caractéristiques

■ Norme :

DECT (Digital Enhanced Cordless Telecommunications : télécommunications numériques sans fil améliorées),
GAP (Generic Access Profile : profil d'accès générique)

■ Nombre de voies :

120 voies duplex

■ Plage de fréquences :

1,88 GHz à 1,9 GHz

■ Procédure duplex :

TDMA (Time Division Multiple Access : accès multiple à répartition temporelle)

■ Espacement entre voies :

1 728 kHz

■ Débit binaire :

1 152 kbit/s

■ Modulation :

GFSK (Gaussian Frequency Shift Keying : modulation par déplacement de fréquence à filtrage gaussien)

■ Puissance de transmission RF :

Environ 250 mW

■ Codage de voix (KX-TCD240 uniquement) :

ADPCM 32 kbit/s

■ Alimentation électrique :

220–240 V, 50 Hz

■ Consommation électrique, base :

Mode veille : Environ 3,8 W

Maximum : Environ 9,2 W

■ Conditions de fonctionnement :

5 °C–40 °C, 20 %–80 % humidité relative de l'air (sec)

■ Dimensions :

Base : Environ 86 mm × 183 mm × 122 mm

Combiné : Environ 148 mm × 48 mm × 32 mm

■ Poids :

Base : Environ 417 g (KX-TCD230)

Base : Environ 425 g (KX-TCD240)

Combiné : Environ 130 g

Remarque:

- Les caractéristiques peuvent changer.

- Les illustrations figurant dans ce manuel utilisateur peuvent différer légèrement du produit réel.

Raccordements :

- L'appareil ne fonctionne pas pendant une panne de courant. Nous vous recommandons de brancher un téléphone standard sur la même ligne pour assurer une protection électrique.

Garantie

La présente garantie complète les droits des consommateurs résultant de la loi et autres sources de droit et n'affecte pas ces droits. Si pendant la période de garantie l'appareil se révélait être défectueux, les conditions de garantie applicables sont les suivantes:

1. L'appareil doit être acheté et utilisé uniquement en France et ce, conformément au mode d'emploi et aux normes de sécurité ou normes techniques appliquées en France.
2. Pour l'application de la garantie, nous vous demandons de joindre une copie de votre facture d'achat à votre appareil lors du renvoi chez votre revendeur Panasonic.
3. La garantie ne s'appliquera pas aux dommages causés dans les cas ci-dessous:
 - a) mauvaise utilisation, mauvaise installation, pièces d'usure normale, mauvais entretien.
 - b) intervention de personne non qualifiée et non reconnue par PANASONIC FRANCE.
 - c) incidents dûs à un agent extérieur: incendie, foudre, inondation, humidité etc.
 - d) installation, adaptation ou modification incorrectes de l'appareil ou non conformes aux normes techniques et/ou de sécurité françaises.
 - e) incident intervenant pendant le transport.
 Dans ces cas, la remise en état sera à la charge de l'utilisateur.
4. Si, à tout moment de la période de garantie, une pièce détachée de l'appareil est remplacée par une autre non fournie ni autorisée par PANASONIC FRANCE, ni d'une qualité de sécurité et de performance convenable pour l'appareil ou si l'appareil est réparé par une personne non qualifiée et non reconnue par PANASONIC FRANCE, nous nous réservons le droit d'arrêter cette garantie immédiatement sans notification préalable.
5. La garantie donne droit à l'échange des pièces reconnues défectueuses par nos services techniques ou toute personne accréditée par PANASONIC FRANCE ainsi qu'à la prestation de la main d'œuvre nécessaire. Aucune indemnité ne pourra être demandée pour préjudice consécutif à l'immobilisation de l'appareil en cas de réparation. Le matériel voyagera aux risques et périls de l'utilisateur.
6. Cette garantie ne pourra s'appliquer aux cassettes, batteries et autres composants à durée de vie limitée.
7. Notre décision est définitive en ce qui concerne l'application de la garantie. Tout produit ou pièce détachée défectueuse qui a été remplacée dans le cadre de la garantie devient notre propriété.
8. La durée de la garantie contractuelle applicable sur ce produit est de 12 mois.

Prière de garder ce mode d'emploi avec votre facture.

PANASONIC FRANCE

N° de facture

Date d'achat

Modèle n°

N° de série

Index

Index

- A** Affichage (base)
 Icônes: 11
 Affichage (combiné)
 Contraste: 31
 Icônes: 10
 Langue: 30
 Mode veille: 30
 Alarme: 28
 Amplificateur de voix: 16
 Annonce vocale du numéro: 24, 25, 40
 Appeler un correspondant
 Base: 18
 Combiné: 15
 Appel interdit
 Base: 37
 Combiné: 31
 Appels manqués: 39
- B** Base
 Annulation: 61
 Bases supplémentaires: 60
 Code PIN: 38
 Réglages: 33
 Rétablissement: 38
 Sélection: 61
 Batteries
 Autonomie: 13
 Charge: 12
 Installation: 12
 Niveau de charge: 12
 Remplacement: 13
 Bips de touche: 32
- C** Catégorie: 21
 Sonneries: 39
 Code PIN
 Base: 38
 Combiné: 31
 Combiné
 Activation/désactivation: 13
 Annulation: 61
 Code PIN: 31
 Combinés supplémentaires: 60
 Enregistrement: 60
 Réglages: 27
 Rétablissement: 32
- Conférences: 63
 Copie du répertoire: 26
- D** Date et heure: 14
 Désactivation du micro: 16, 18
- E** Enregistrement
 Annonce vocale du numéro: 24
 Conversations téléphoniques: 17
 Mémo vocal: 54
 Message d'accueil: 52
 Enregistrement d'un combiné: 60
- F** Fonction SMS: 42
- H** Haut-parleur: 15, 18
- I** Intercommunication: 62
- L** LetterWise: 32, 50, 66
 Liste de renumérotation: 15
- M** Messagerie vocale: 41
 Mise sous/hors tension: 13
 Mode de numérotation: 13
 Mode nuit
 Base: 34
 Combiné: 29
 Montage mural: 65
- N** Numéros d'urgence: 35
 Numérotation en chaîne: 23
 Numérotation "une touche": 23
- P** Pause: 17, 18, 35
 Prise de ligne automatique: 19, 31
- R** Raccordements: 11
 Rappel: 17, 18, 35
 Recherche: 62
 Renumerotation: 15, 18
 Répertoires
 Répertoire du combiné: 21
 Répertoire partagé: 24
 Répétiteur: 62
 Répondeur: 52
 Activation/désactivation: 52
 Ecoute des messages: 53
 Réglage: 57
 Utilisation à distance: 56
 Répondre à un appel
 Base: 19
 Combiné: 19
 Restriction d'appel: 37
- S** Saisie de caractères: 66



Index

- Saisie de caractères pour SMS: 50
- Sélection automatique de l'opérateur (ARS): 35
 - Code opérateur: 36
 - Préfixes: 36
 - Type opérateur: 36
- Service d'identification des appels: 39
- Sonneries
 - Base: 19
 - Combiné: 28
- T** Transfert d'appels: 63
- U** Utilisation provisoire de la tonalité: 17, 19
- V** Verrouillage du clavier: 16
- Volume
 - Ecouteur: 15
 - Haut-parleur (base): 18
 - Haut-parleur (combiné): 15
 - Sonnerie (base): 19
 - Sonnerie (combiné): 28

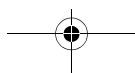
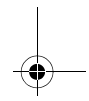
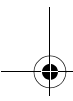
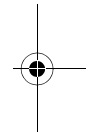
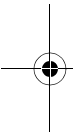

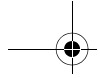

Notes

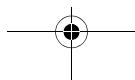
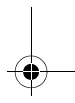
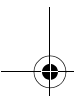
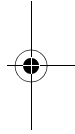
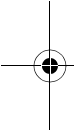

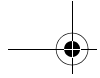

Notes

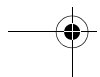
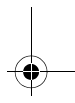
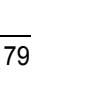
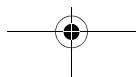
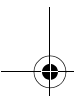
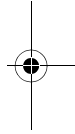
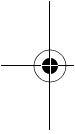

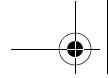

Service après-vente : 08 92 35 05 05 (0,35 € la minute)

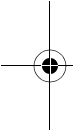

CE0436

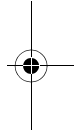

1999/5/EC

Service des ventes :

Panasonic France S.A.

1-3 avenue François Mitterrand

93218 Saint-Denis La Plaine Cedex France

Service Consommateurs : 08 92 35 05 05 (0,35 € la minute)

Panasonic Communications Co., Ltd.

1-62, 4-chome, Minoshima, Hakata-ku, Fukuoka 812-8531, Japan

Droit d'auteur :

Cette documentation est protégée par le droit d'auteur acquis par Panasonic Communications Co., Ltd. et ne peut être reproduite qu'à des fins d'utilisation interne. Toutes les autres reproductions, partielles ou intégrales, ne sont autorisées que moyennant le consentement écrit de Panasonic Communications Co., Ltd.

© 2005 Panasonic Communications Co., Ltd. Tous droits réservés.

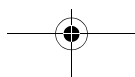
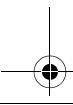

PQQX14822ZA CT0705FY0

