

Mode d'emploi

Enregistreur DVD

Modèle No. **DMR-EX72S**

DIGA



Guide de
démarrage
rapide

Opérations de
base

Cher client

Nous vous remercions pour l'achat de cet appareil. Pour en obtenir les performances optimales et pour votre sécurité, veuillez lire attentivement les instructions de ce manuel.

Avant de connecter, d'utiliser ou de régler cet appareil, veuillez lire intégralement ce mode d'emploi. Puis conservez-le en lieu sûr en cas de besoin ultérieur.



Marques de fabrique de DVB – Projet de Diffusion vidéo numérique
Déclaration de conformité
No. 6568, 28 janvier 2009 (DMR-EX72SEGK)
No. 6569, 28 janvier 2009 (DMR-EX72SEGS)

À propos des descriptions figurant dans le présent mode d'emploi

- Les pages auxquelles vous devez vous reporter sont indiquées par le signe "⇒ ○○".

Mode d'emploi des fonctions DVB

- Cet enregistreur DVD est équipé d'une interface commune. Il peut recevoir des services DVB-S cryptés et en clair.
- Le tuner de cet appareil est uniquement compatible avec la diffusion numérique par satellite.

Code de région pris en charge par cet appareil

Un code région est attribué aux enregistreurs DVD et DVD vidéo en fonction de l'endroit où ils sont vendus.

- Le code de région de cet appareil est "2".
- L'appareil peut lire les DVD-Vidéo dont l'étiquette de zone contient "2" ou "ALL".

Exemple:



Web Site: <http://www.panasonic-europe.com>

AVERTISSEMENT!

CET APPAREIL UTILISE UN LASER.
L'UTILISATION DE COMMANDES OU DE RÉGLAGES OU L'EXÉCUTION DE PROCÉDURES AUTRES QUE CELLES SPÉCIFIÉES ICI PEUVENT PROVOQUER UNE EXPOSITION À DES RADIATIONS DANGEREUSES.
NE PAS OUVRIR LES COUVERCLES NI ESSAYER DE RÉPARER SOI-MÊME. CONFIER TOUT TRAVAIL D'ENTRETIEN À UN PERSONNEL QUALIFIÉ.

AVERTISSEMENT:

POUR RÉDUIRE LES RISQUES D'INCENDIE, D'ÉLECTROCUTION OU DE DOMMAGES AU PRODUIT,
● N'EXPOSEZ PAS CET APPAREIL À LA PLUIE, À L'HUMIDITÉ, À UNE CHUTE DE GOUTTES OU À DES ÉCLABOUSSURES ET NE PLACEZ AUCUN RÉCIPENT CONTENANT UN LIQUIDE TEL QU'UN VASE AU-DESSUS.
● N'UTILISEZ QUE LES ACCESSOIRES RECOMMANDÉS.
● NE RETIREZ PAS LE COUVERCLE (OU L'ARRIÈRE): IL N'Y A AUCUNE PIÈCE RÉPARABLE PAR L'UTILISATEUR À L'INTÉRIEUR. CONFIEZ TOUTE INTERVENTION À UN PERSONNEL DE DÉPANNAGE QUALIFIÉ.

AVERTISSEMENT!

● NE PAS INSTALLER NI PLACER L'APPAREIL DANS UNE BIBLIOTHÈQUE, UN PLACARD RENFERMÉ NI AUCUN AUTRE ESPACE RÉDUIT DE FAÇON À ASSURER UNE BONNE VENTILATION. VÉRIFIER QU'AUCUN RIDEAU NI AUCUN AUTRE MATÉRIAU NE BLOQUE LA VENTILATION DE FAÇON À ÉVITER TOUT RISQUE DE CHOC ÉLECTRIQUE OU DE FEU DÛ À UNE SURCHAUFFE.
● NE BOUCHEZ PAS LES OUVERTURES D'AÉRATION DE L'APPAREIL AVEC DES JOURNAUX, NAPPES, RIDEAUX OU OBJETS SIMILAIRES.
● NE PLACEZ PAS DE SOURCES DE FLAMMES VIVES TELLES QUE BOUGIES ALLUMÉES SUR L'APPAREIL.
● JETEZ LES PILES D'UNE MANIÈRE COMPATIBLE AVEC L'ENVIRONNEMENT.

MISE EN GARDE

Une batterie de remplacement inappropriée peut exploser. Ne remplacez qu'avec une batterie identique ou d'un type recommandé par le fabricant. L'élimination des batteries usées doit être faite conformément aux instructions du fabricant.

CET APPAREIL EST DESTINÉ AUX CLIMATS TEMPÉRÉS.

Ce produit peut être perturbé par les ondes des téléphones mobiles pendant l'utilisation. Si vous constatez une telle interférence, éloignez le téléphone mobile du produit.

Veillez à ce que la prise de courant se trouve près de l'équipement et soit facilement accessible.
Vous devez pouvoir débrancher et rebrancher facilement la fiche du cordon d'alimentation secteur.
Pour isoler complètement cet appareil du secteur, débranchez le cordon d'alimentation secteur de la prise de courant.

CLASS 1
LASER PRODUCT



DANGER - VISIBLE AND INVISIBLE LASER RADIATION WHEN OPEN. AVOID DIRECT EXPOSURE TO BEAM. FDA 21 CFR Class III
CAUTION - CLASS 3B VISIBLE AND INVISIBLE LASER RADIATION WHEN OPEN. AVOID EXPOSURE TO THE BEAM. IEC60825-1 -A2/Class 3B
ATTENTION - RAYONNEMENT LASER VISIBLE ET INVISIBLE, CLASSE 3B, EN CAS D'OUVERTURE, ÉVITER UNE EXPOSITION AU FAISCEAU.
FORSIGTIG - SYNLIG OG USYNLIG LASERSTRÅLING KLASSE 3B, NÅR LÅGET ER ÅBENT; UNDGÅ AT BLIVE UDSTÅT FOR STRÅLEN.
VARO - AVATTAESKA OLET ALLTIINKA LUOKAN 3B NÄKYVÄÄ JA NÄKYMÄTONTA LASERSÄTELYÄ, VÄRÖ ALITISTUMISTA SÄTEELLE.
VARNING - KLASS 3B SYNLIG OCH OSYNLIG LASERSTRÅLNING NÄR DENNA DEL ÄR ÖPPNAD, UNDVIK EXPONERING FÖR STRÅLEN.
VORSICHT - SICHTBARE UND UNSICHTBARE LASERSTRÄHLUNG KLASSE 3B, WENN ABDECKUNG GEÖFFNET, NICHT DEM STRAHL AUSSETZEN.
注意 - 打开时有可见及不可见激光辐射。避免光束照射。
注意 - ここを開くと可視及び不可視レーザー光が出ます。ビームを見たり、触れたらしないでください。 VQL1.170

(À l'intérieur de l'appareil)

Accessoires fournis

☑  Veuillez vérifier la présence des accessoires normalement fournis.
(Les numéros de produit sont exacts à la date de Mai 2009 et sont susceptibles de modification.)

☐  1 Télécommande (N2QAYB000336)

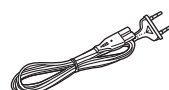
☐  1 Cordon d'alimentation secteur
À n'utiliser qu'avec cet appareil. Ne l'utilisez pas avec un autre appareil. N'utilisez pas non plus des cordons d'alimentation secteur d'autres appareils avec.

☐  2 Piles pour la télécommande

Informations sur la télécommande

■ Piles

● Insérer les piles de façon que leurs pôles (+ et -) correspondent à ceux de la télécommande.

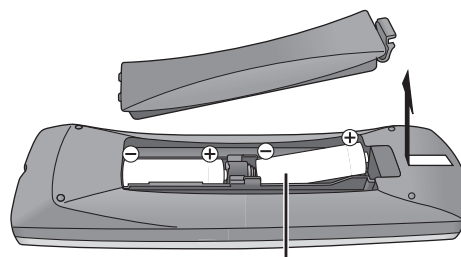

R6/LR6, AA

- Utilisez des piles alcalines ou au manganèse.
- Ne pas mélanger des piles usagées avec des piles neuves.
- Ne pas utiliser différents types de piles en même temps.
- Ne pas exposer la batterie à la chaleur et tenez-la éloignée de toute flamme.
- Ne pas laisser la ou les batteries dans un véhicule exposé au soleil avec vitres et portes fermées pendant une longue période de temps.
- Ne pas démonter ou court-circuiter les piles.
- Ne pas essayer de recharger des piles alcalines ou au manganèse.
- Ne pas utiliser des piles dont le revêtement a été enlevé.

Une mauvaise manipulation des piles peut entraîner une fuite d'électrolyte dont le contact peut endommager des objets ou causer un incendie.

Retirez les piles si vous n'avez pas l'intention d'utiliser la télécommande pendant une période prolongée. Conservez-les dans un endroit frais et sombre.

Utilisation de la télécommande (⇒ 4)

■ Utilisation

Capturateur de signal de télécommande

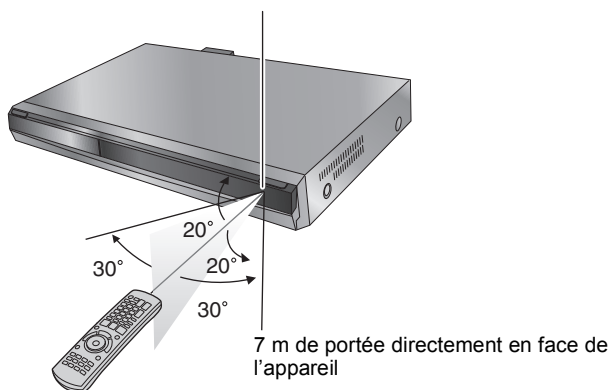

Les distances et les angles sont une approximation.

Commencer	
Accessoires fournis	2
Informations sur la télécommande	2
Guide de démarrage rapide	
Guide de référence des commandes	4
Accès facile à différentes fonctions — Affichage de FUNCTION MENU	5
ÉTAPE 1 Connexions	6
ÉTAPE 2 Insertion du CAM (Conditional Access Module) et de la carte à puce	7
ÉTAPE 3 Configuration de la réception du canal et configuration du format TV	8
ÉTAPE 4 Réglage de la IC (Interface Commune)	9
Informations du disque et du HDD	10
Informations sur la mémoire USB	12
Gestion des médias (Disques/clés USB)	13
A propos des fichiers DivX®, des fichiers musicaux et des images fixes (JPEG)	14
Consignes relatives au disque dur (HDD)	15
Entretien de l'appareil	15
Opérations de base	
Pour regarder des émissions numériques	16
Sélectionnez la station à partir de la Liste des Chaînes	16
Afficher Télétexte	16
Lecture d'enregistrements/Lecture de disques	18
Enregistrement de programmes de télévision	19
Enregistrement par minuterie	20
Suppression des titres	21
Opérations avancées	
Notes pour l'enregistrement	22
Enregistrement avancé	23
Modes d'enregistrement et durées d'enregistrement approximatives	23
Lorsque l'écran de confirmation de formatage est affiché	23
Pour retirer un disque enregistré	23
Enregistrement flexible (FR)	24
Lecture pendant un enregistrement	24
Enregistrement d'émissions à partir d'un équipement externe	25
Enregistrement par minuterie à partir du téléviseur	25
Enregistrements programmés avec un appareil externe - EXT LINK	25
Copie à partir d'un magnétoscope	26
Enregistrement manuel	26
Enregistrement DV automatique (Enreg. DV Auto)	26
Enregistrement par minuterie avancé	27
Programmation manuelle d'enregistrements par minuterie	27
Pour annuler l'enregistrement quand il a déjà commencé	27
Pour libérer l'appareil du mode d'attente d'enregistrement	27
Enregistrement de secours	27
Renouvellement automatique de l'enregistrement	28
Vérification, modification ou suppression d'un programme	28
Langue des émissions numériques avec plusieurs canaux audio ou plusieurs sous-titres	28
Remarques sur l'enregistrement programmé	28
Opérations du système TV Guide	29
Sélectionner le programme dans le type ou la catégorie de programme souhaités	29
Rechercher le programme dans la liste TV Guide	30
Téléchargement des données TV Guide	30
Lecture avancée	31
Opération possible pendant la lecture	31
Sélectionner des programmes enregistrés (titres) à lire —DIRECT NAVIGATOR	32
Changement de présentation de l'écran DIRECT NAVIGATOR	32
Pour trier les titres pour une recherche facile	32
Pour lire des titres groupés HDD	32
Pour modifier le groupe des titres HDD	32
Lecture de la musique	33
Pour lire la musique sur un CD	33
Pour lire de la musique enregistrée sur le disque dur	33
Les fonctions pratiques pendant la lecture de la musique	33
Lire des DivX, des fichiers musicaux et des images fixes (JPEG)	34
Affiche l'écran du menu	34
Lecture du contenu vidéo DivX	34
Lire des fichiers musicaux	36
Lire des photos	36

Fonctions pratiques lors de l'affichage d'images fixes	37
Opérations liées au téléviseur (VIERA Link "HDAVI Control™"/Q Link)	38
Contrôle aisé avec la télécommande VIERA uniquement	39
Autres fonctions	40
Affichage de FUNCTION MENU	40
Pour mettre le programme TV que vous regardez en pause	
—Pause Live TV	40

Monter	
Saisie de texte	41
Édition des titres et des chapitres	42
Création, modification et utilisation de listes de lecture	44
Édition d'images fixes et de musique	46

Copie	
Copie de titres ou de listes de lecture	48
Copie [Vid. (DD vers DVD)]	49
Copie avec utilisation de la liste de copie —Copie Avancée	50
Copie d'un DVD-R, DVD-R DL, DVD-RW (format DVD-Vidéo), +R et +R DL	51
Copier un film (MPEG2) depuis un équipement vidéo	52
Copie d'images fixes	53
Copie avec utilisation de la liste de copie	53
Copier des images fixes sur la mémoire USB	54
Copie de musique vers le disque dur	55
A propos de la Base de Données Gracenote®	55
Copie de musique d'un CD	55
Copier de la musique depuis une mémoire USB ou un CD-R/CD-RW/DVD-R/DVD-R DL	55
Pour mettre à jour la Base de Données Gracenote®	56

Configurer les menus	
Utilisation des écrans de menu/Messages d'état	57
Gestion du disque dur et du disque	59
Procédures communes	59
Paramétrer la protection	59
Attribution d'un nom à un disque	59
Suppression de tous les titres et listes de lecture	
—Supprimer tous les titres	60
Efface tout le contenu—Formater	60
Sélection du style de l'arrière-plan—Top Menu	61
Sélectionner si montrer d'abord le Top Menu	
—Sélection Lecture Auto	61
Préparation des disques à la lecture sur d'autres appareils	
—Finaliser	61
Création du Top Menu—Créer Top Menu	61
Changement des réglages de l'appareil	62
Procédures communes	62
Régl. canaux	62
Disque	65
Vidéo	66
Audio	66
Affichage	67
Connexion	67
Autres	68
Autres réglages	70
Commande du téléviseur	70
Verrou enfant	70

Référence	
Connecteurs supplémentaires	71
Raccordement d'un téléviseur via les connecteurs AUDIO/VIDEO ou S VIDEO	71
Connexion d'un magnétoscope à l'aide de connecteurs AUDIO/VIDEO ou connecteurs S VIDEO	71
Connexion au téléviseur par connecteur COMPONENT VIDEO	71
Connexion d'un amplificateur avec entrée numérique	72
Connexion à un amplificateur stéréo	72
Connecter à un téléviseur et un récepteur compatibles HDMI	72
Connexion à une télévision et à un VCR (Vidéo Cassette Recording) ou à l'annexe du poste de télévision	73
Foire aux questions	74
Messages	76
Guide de dépannage	78
Caractéristiques techniques	84
Glossaire	85
Mesures de précaution	86
Index	Couverture de dos

Commencer

Guide de démarrage rapide

Opérations de base

Opérations avancées

Monter

Copie

Configurer les menus

Référence

Télécommande

Les instructions qui figurent dans ce manuel font en général référence aux commandes de la télécommande.

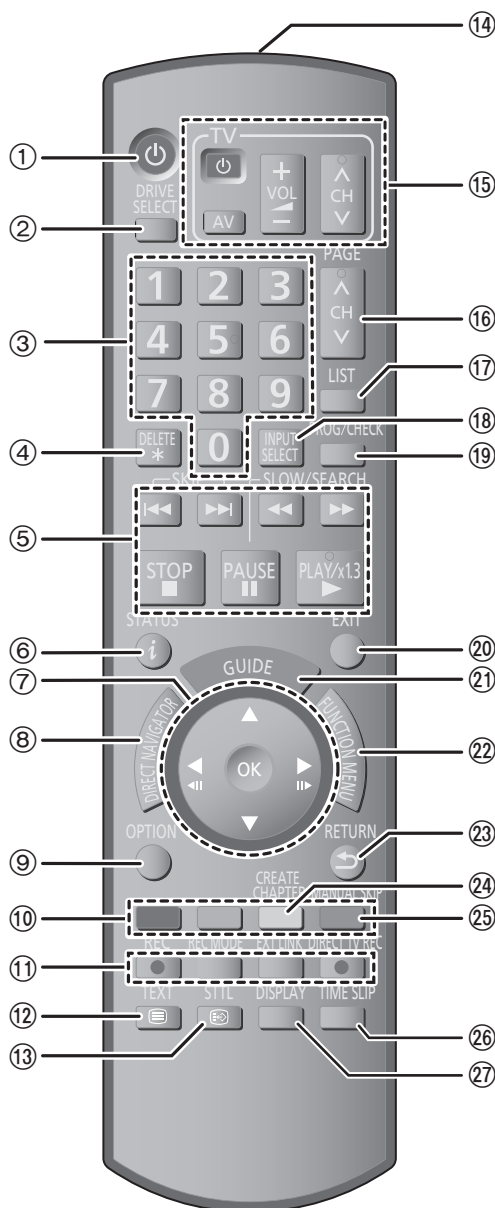

- ① Mise sous tension de l'appareil (⇒ 8)
- ② Sélectionnez le lecteur [disque dur ou DVD] (⇒ 18, 19)
L'unité change chaque fois que vous appuyez sur [DRIVE SELECT].
- ③ Sélection des canaux, des numéros de titre, etc./Saisie de chiffres
- ④ Pour effacer des titres enregistrés, des programmes d'enregistrement par minuterie, des images fixes ou de la musique non désirés (⇒ 21, 28, 47)
- ⑤ Fonctions basiques d'enregistrement et de lecture
- ⑥ Montre l'information du canal numérique (⇒ 17)/Information du programme à l'intérieur de l'écran TV Guide (⇒ 29)/Affichage des messages d'état (⇒ 58)
- ⑦ Sélection/Activer, Image par image (⇒ 31)
- ⑧ Affichage du DIRECT NAVIGATOR (⇒ 32, 42)
- ⑨ Affiche le menu OPTION (⇒ 30, 42)
- pour lire ou éditer des titres et des images fixes etc.
- pour rechercher des programmes
- ⑩ Touches colorées
- Pour changer la vue de la Liste des Chaînes (⇒ 16)
- pour changer la Télétexte fonction (⇒ 17)
- pour TV Guide les commandes (⇒ 29)
- pour commuter l'écran DIRECT NAVIGATOR (⇒ 32, 33, 36)
- pour commuter VIDEO/listes de lecture (⇒ 50)
- pour désactiver l'enregistrement programmé (⇒ 27)
- Pour sélectionner le type de caractère en entrant le texte * (⇒ 41)
- pour les réglages d'accords (⇒ 62)
- ⑪ Fonctions d'enregistrement
 - [REC] Démarrage de l'enregistrement (⇒ 19)
 - [REC MODE] Changement du mode d'enregistrement (⇒ 19)
 - [EXT LINK] Enregistrement par minuterie en liaison avec un appareil externe (⇒ 25)
 - [DIRECT TV REC] Enregistrement TV direct (⇒ 38)
- ⑫ Affiche les informations Télétexte (⇒ 16)
- ⑬ Affiche le Sous-titre DVB (⇒ 16)
- ⑭ Transmission du signal de la télécommande
- ⑮ Fonctionnement du téléviseur (⇒ 70)
- ⑯ Sélection du canal/Change les pages du système TV Guide (⇒ 16, 19, 29)
- ⑰ Affiche le Liste des Chaînes (⇒ 16)
- ⑱ Sélection de l'entrée (AV1, AV2, AV3 ou DV) (⇒ 26)
- ⑲ Affichage de l'écran Enreg. programmé (⇒ 27)
- ⑳ Sortie de l'écran de menu
- ㉑ Affichez l'écran TV Guide (⇒ 20, 29)
- ㉒ Affiche le FUNCTION MENU (⇒ 40)
En utilisant FUNCTION MENU, vous pouvez accéder rapidement et facilement aux fonctions principales (Lecture, Enregistrement, etc.).
- ㉓ Retour sur l'écran précédent
- ㉔ Création de chapitre (⇒ 31)
- ㉕ Saut d'approx. 1 minute vers l'avant (⇒ 31)
- ㉖ Saut d'une durée spécifiée (⇒ 31)
- ㉗ Affichage du menu d'écran (⇒ 57)
Menu pour la lecture de disque et le changement des multi-pistes audio DVB ou le sous-titrage DVB etc.

* Uniquement lorsque la "Langue" est réglée sur autre chose que "Česky" ou "Slovenčina" dans l'"Affichage" du menu Configuration

Afficheur de l'appareil

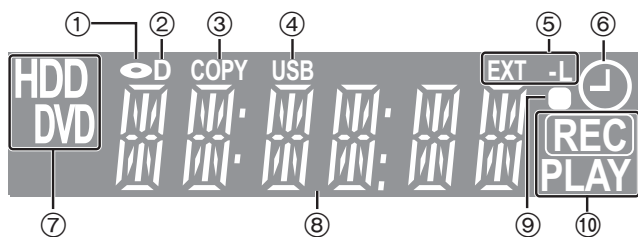

- ① Indicateur de disque
- ② Indicateur d'émission numérique
Lumières lorsque l'appareil reçoit une émission numérique.
- ③ Indicateur de copie
- ④ Indicateur de port USB
- ⑤ Enregistrements programmés liés avec indicateur d'équipement externe

- ⑥ Indicateur d'enregistrement programmé
- ⑦ Indicateur de lecteur [disque dur ou DVD]
- ⑧ Indicateur section d'affichage principale
- ⑨ Retour visuel télécommande
Il clignote en cas d'opération de la télécommande.
- ⑩ Indicateur d'enregistrement/de lecture



Appareil principal

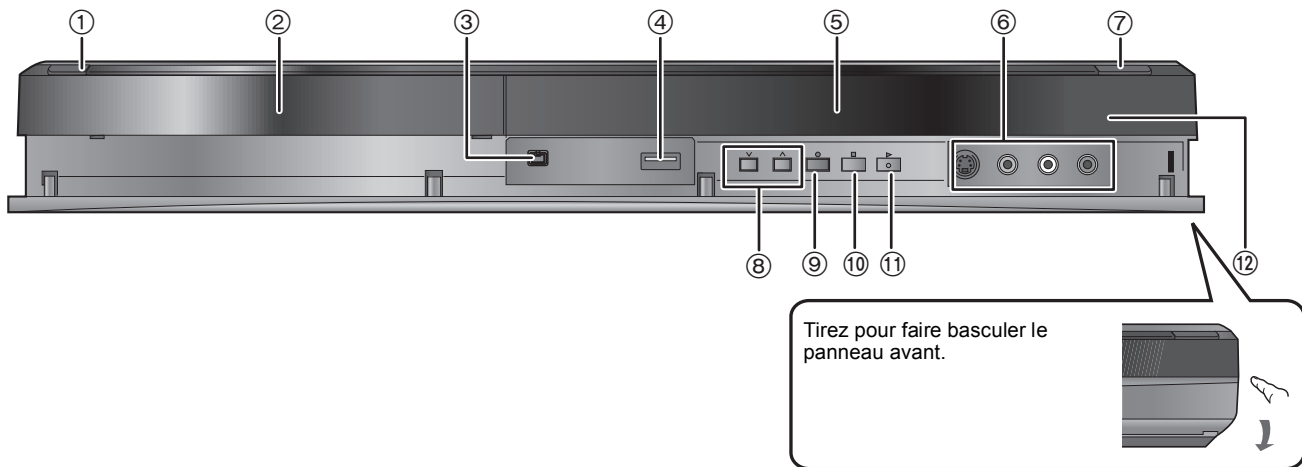

- ① **Interrupteur de veille/marche (⏻/⏻) (⇒ 8)**
Appuyer sur cet interrupteur pour commuter l'appareil du mode d'attente au mode de marche et vice versa. En mode d'attente, l'appareil continue de consommer une petite quantité de courant.
- ② Plateau à disque (⇒ 13)
- ③ Connecteur pour caméscope numérique (DV) (⇒ 26)
- ④ Port USB (⇒ 13)
- ⑤ Affichez (⇒ 4)
- ⑥ Connexion pour magnétoscope, caméscope etc. (⇒ 26, 71)
- ⑦ Ouvrez/fermez le plateau du disque (⇒ 13)

- ⑧ Sélectionnez le canal (⇒ 16, 19)
- ⑨ Démarrez l'enregistrement (⇒ 19)/Spécifiez une heure pour l'arrêt de l'enregistrement (⇒ 19)
- ⑩ Arrêt (⇒ 19, 31)
- ⑪ Démarrez la lecture (⇒ 18)
- ⑫ Capteur de signal de télécommande (⇒ 2)

Connecteurs du panneau arrière (⇒ 6, 7, 71, 72, 73)

Tirez pour faire basculer le panneau avant.

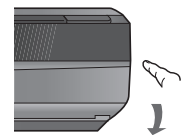

Accès facile à différentes fonctions — Affichage de FUNCTION MENU

“FUNCTION MENU” apparaît automatiquement quand vous allumez l'appareil. (Quand “Affichage de FUNCTION MENU” est paramétré sur “Oui” dans le menu Configuration)

Vous pouvez accéder la principale fonction rapidement et facilement.

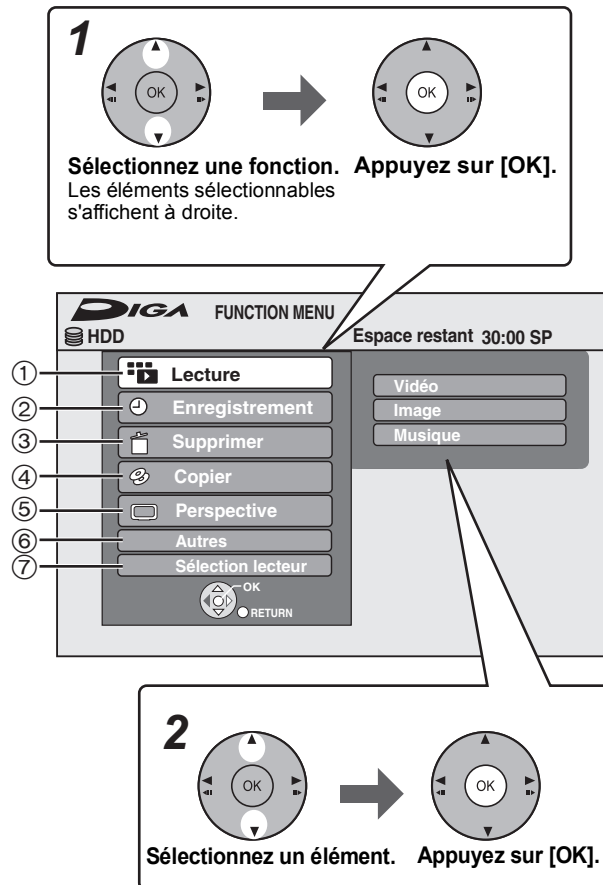

① Lecture Vidéo (⇒ 18, 32) DivX (⇒ 34) Image (⇒ 36) Musique (⇒ 36) Top Menu (⇒ 18) Menu (⇒ 18)	Sélectionnez quand vous souhaitez lire le contenu. L'écran DIRECT NAVIGATOR ou l'écran du menu etc. s'affichent.
② Enregistrement TV Guide (⇒ 20, 29) Enreg. programmé (⇒ 20, 27)	Sélectionnez la méthode d'enregistrement. L'écran du TV Guide ou de Enreg. programmé sera affiché.
③ Supprimer Vidéo (⇒ 21) Image (⇒ 47) Musique (⇒ 47)	Sélectionnez le titre ou le type de fichier que vous souhaitez supprimer. L'écran SUPPRIMER Navig. s'affiche.
④ Copier Vid. (DD vers DVD) (⇒ 49) Copie Avancée. (⇒ 50) Copier CD musique (⇒ 55) Copier musique (⇒ 55)	Sélectionnez la méthode de copie.
⑤ Perspective	Sélectionnez pour regarder des émissions satellite numérique avec le tuner de cet appareil. ● “Perspective” est affichée dans le FUNCTION MENU si cet appareil est connecté à un téléviseur qui prend en charge le “HDAVI Control 2” ou supérieur. (⇒ 38)
⑥ Autres Listes de lecture (⇒ 44) Enreg. Flexible (⇒ 24) Enreg. DV Auto (⇒ 26) Gestion DD (⇒ 59) Gestion DVD (⇒ 59) Configuration (⇒ 62)	Sélectionnez et exécutez une fonction autre que celles indiquées ci-dessus, telles que l'enregistrement ou le paramétrage.
⑦ Sélection lecteur DD DVD USB	Modifiez l'unité utilisée.

Remarque

Si vous n'avez pas besoin d'afficher FUNCTION MENU lors de l'allumage de l'appareil, paramétrez “Affichage de FUNCTION MENU” sur “Non” dans le menu Configuration (⇒ 67).

ÉTAPE 1 Connexions

Utilisation d'un câble Péritel à 21 broches

- Vous pouvez utiliser plusieurs fonctions Q Link en connectant l'appareil à un téléviseur compatible Q Link (⇒ 38).
- Vous pouvez profiter d'un visionnage de haute qualité en connectant l'appareil à un téléviseur compatible RGB (⇒ 86).

Réglage requis

"Sortie PERITEL" dans le menu Configuration (⇒ 68)

- Avant d'effectuer les raccordements, mettez hors tension tous les appareils et lisez les modes d'emploi appropriés.
- **Vérifiez les connexions non répertoriées ci-dessous avec votre distributeur.**
- Voir "Connecteurs supplémentaires" (⇒ 71) pour un branchement utilisant d'autres connecteurs et un branchement à un autre appareil.

Lorsque vous ne comptez pas vous servir de l'appareil pendant un certain temps

Pour économiser de l'électricité, débranchez l'appareil de la prise du secteur. Cet appareil consomme une petite quantité d'énergie même quand il est éteint

[env. 0.9 W ("Power Save" est paramétré sur "Oui")]

Connexions au téléviseur

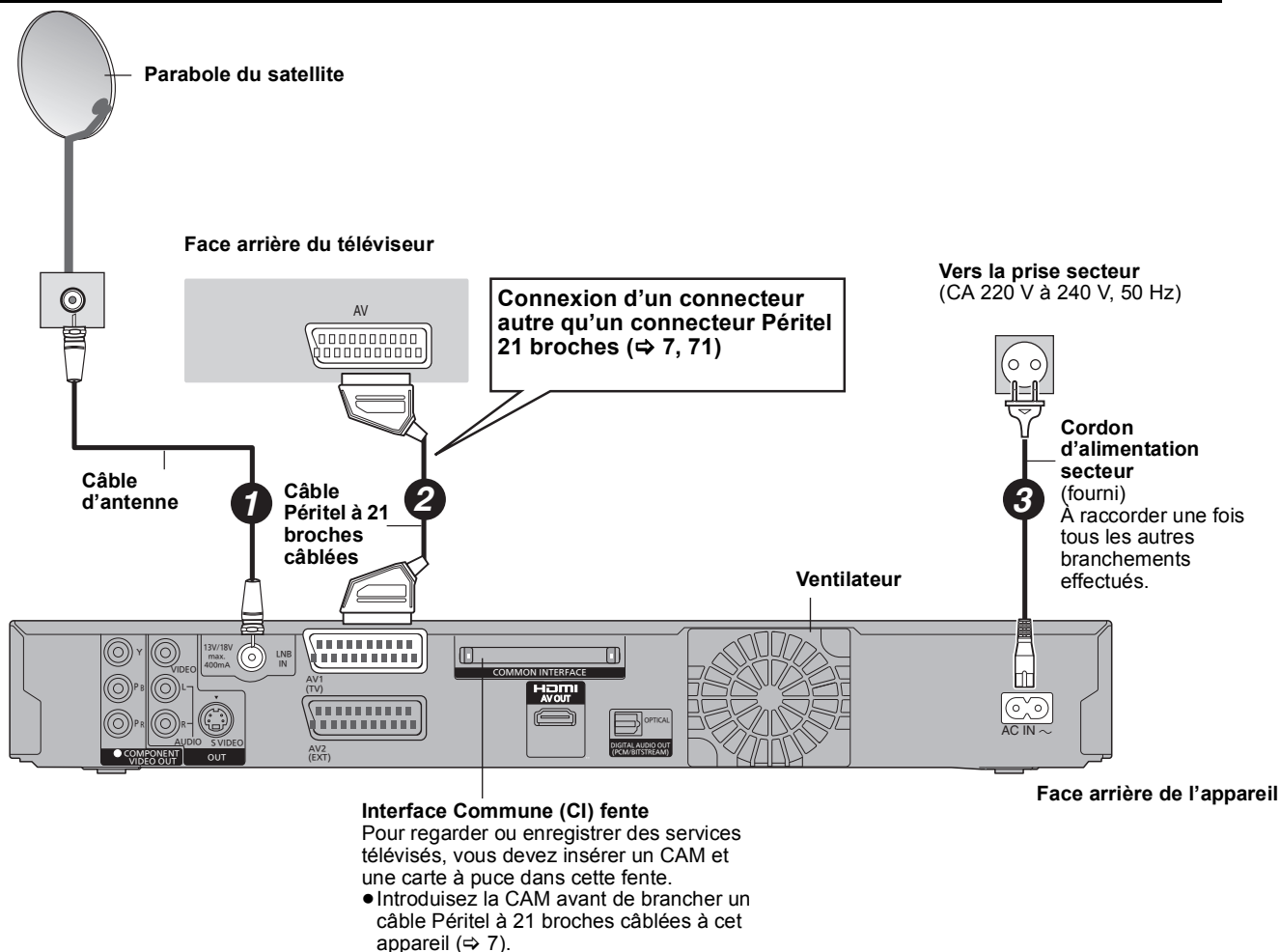

Connectez l'appareil directement au téléviseur

Si vous raccordez l'appareil au téléviseur par l'intermédiaire d'un boîtier de sélection AV ou d'un magnétoscope, le signal vidéo sera affecté par les systèmes de protection de copyright et l'image pourra ne pas s'afficher correctement.

• Raccordement à un téléviseur avec magnétoscope intégré

Raccordez cet appareil aux connecteurs de la partie téléviseur, s'il existe des connecteurs distincts pour le téléviseur et le magnétoscope.

INCORRECT

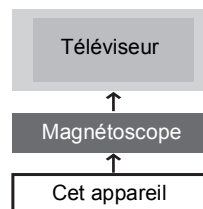

Vous pouvez bénéficier d'images de haute qualité en ajoutant une connexion par câble HDMI à la connexion par câble PériTel 21 broches entre l'appareil et votre téléviseur.

Connexion avec une télévision avec un câble HDMI (High Definition Multimedia Interface)

En connectant un appareil compatible HDMI, un signal audio-vidéo numérique non compressé est transmis. Vous pouvez profiter d'une vidéo et d'un son numérique de haute qualité, avec un seul câble. En connectant un HDTV (Téléviseur Haute définition) compatible HDMI la sortie peut être commutée sur 1080p, 1080i ou 720p HD vidéo.

- Cet appareil intègre la technologie HDMI™ (V.1.3a avec Deep Colour).
- Les sources vidéo converties en 1920×1080 résolution, bien que de haute qualité, connaîtront une résolution d'image subjective plus basse que les authentiques sources 1080p entièrement HD. Adressez-vous à votre revendeur pour de plus amples informations.
- Veuillez utiliser des câbles HDMI à Grande Vitesse qui portent le logo HDMI (tel qu'il apparaît sur le couvercle).
- Quand vous paramétrez la sortie vidéo sur "1080p", utilisez des câbles HDMI d'une longueur inférieure ou égale à 5,0 mètres.

À propos de la fonction VIERA Link "HDAVI Control™"

Lorsque cette unité est connectée avec un téléviseur Panasonic (VIERA) ou un récepteur équipé de la fonction "HDAVI Control", les opérations liées pourront être possibles. [⇒ 38, Opérations liées au téléviseur (VIERA Link "HDAVI Control™/Q Link)]

- Les câbles Non-HDMI-compliant ne peuvent pas être utilisés.
- Il est recommandé d'utiliser le câble HDMI Panasonic.

Numéro de pièce recommandé:

RP-CDHG10 (1,0 m), RP-CDHG15 (1,5 m), RP-CDHG20 (2,0 m), RP-CDHG30 (3,0 m), RP-CDHG50 (5,0 m), etc.

Connexion à un téléviseur Panasonic (VIERA)

Si le câble PERITEL 21 broches est branché, les fonctions suivantes sont disponibles.

- Enregistrement TV direct (⇒ 38)
- Pause du programme télé en direct (⇒ 39)

Réglage requis

- Réglez "Sortie audio numérique" sur "HDMI et Optique" (⇒ 68).
(Le réglage par défaut est "HDMI et Optique".)

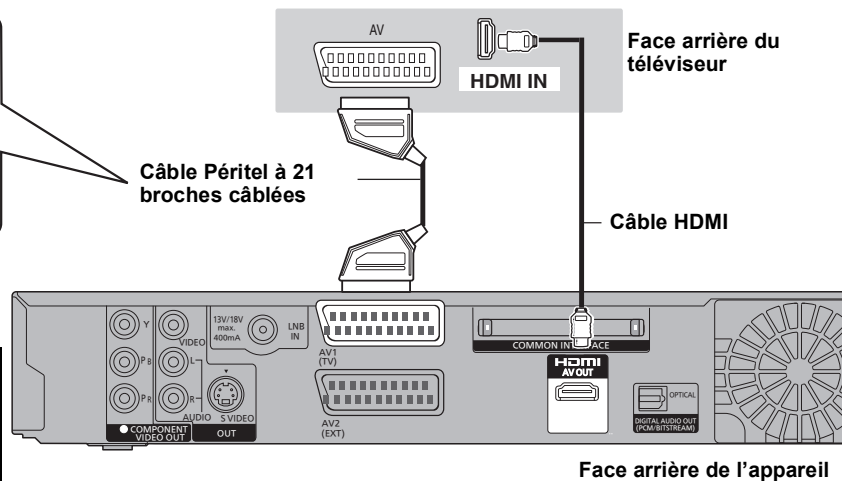

Remarque

- Si vous branchez un téléviseur uniquement compatible avec une sortie à 2 canaux, le son à 3 canaux ou plus sera fusionné "down-mixing" (⇒ 85) et sorti sur 2 canaux, même si un câble HDMI est connecté. (Certains disques ne peuvent pas être "down mixed".)
- Vous ne pouvez pas connecter cet appareil avec un appareil DVI qui ne prend pas en charge le HDCP. Pour les appareils qui prennent en charge la protection copyright HDCP (High-Bandwidth Digital Content Protection) qui sont équipés d'un connecteur d'entrée DVI (Moniteurs d'ordinateur, etc.): Selon l'appareil, les images peuvent ne pas être affichées correctement ou pas du tout en connectant un câble commutateur DVI/HDMI. (Le son n'est pas reproduit.)

ÉTAPE 2 Insertion du CAM (Conditional Access Module) et de la carte à puce

Vous avez besoin d'un Module d'accès conditionnel ainsi que d'une carte à puce et un abonnement au diffuseur correspondant.

La carte à puce est insérée dans un module d'accès conditionnel (CAM) disponible dans le commerce.

Lorsqu'un CAM disposant d'une carte à puce certifiée est inséré, le brouillage du service télédiffusé est automatiquement annulé et il est possible de regarder ou d'enregistrer ce service.

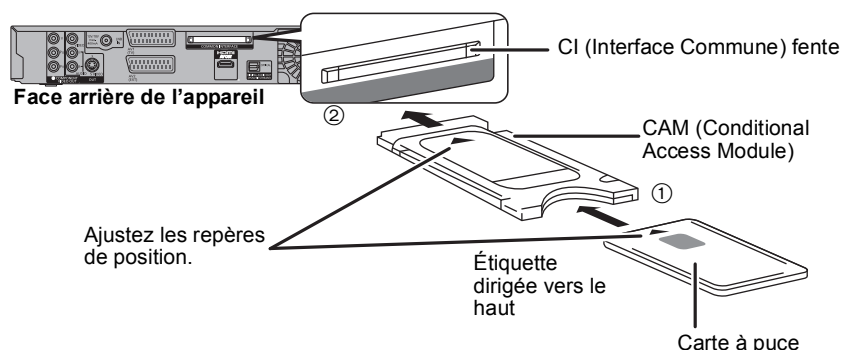

■ Demande de mot de passe

Lorsque vous allumez l'appareil après avoir introduit la carte, un mot de passe vous a demandé en fonction de son fournisseur.

- 1 Entrez le code à 4 chiffres à l'aide des touches numériques.
Effacez un chiffre incorrect à l'aide de [DELETE *].
- 2 Confirmez votre mot de passe à l'aide de [OK].

Remarque

- Débrancher le câble PériTel à 21 broches câblées de l'appareil avant d'introduire ou de retirer la CAM.
- Réglez cet appareil sur le mode veille avant d'insérer ou de retirer le CAM. Retirez le CAM lentement.
- N'insérez pas le module et la carte à l'envers.
- Pour plus de détails, reportez-vous au manuel du CAM et de la carte à puce ou contactez votre diffuseur.
- La Interface Commune (interface commune) gère les modules conformément aux spécifications DVB pour les systèmes de cryptage, par exemple Cryptoworks, Viaccess, Nagravision, Conax ou Irdeto.

ÉTAPE 3 Configuration de la réception du canal et configuration du format TV

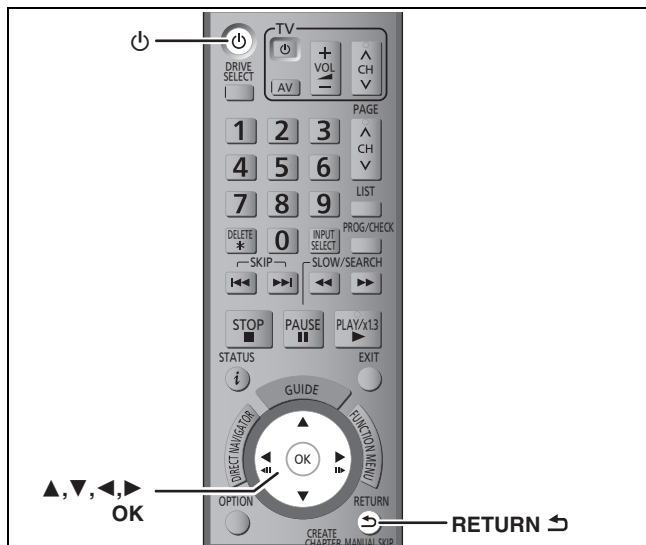

- 1 Allumez le téléviseur et sélectionnez l'entrée AV correspondant au connecteur auquel est raccordé l'enregistreur.
- 2 Appuyez sur [⏻] pour allumer l'appareil.
 - L'écran de réglage du pays apparaît sur le téléviseur.
- 3 Appuyez sur [▲, ▼] pour sélectionner le pays puis appuyez sur [OK].

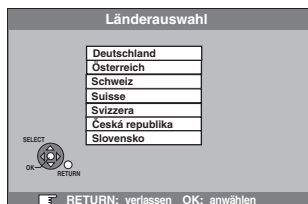

Lorsque "Schweiz", "Suisse", "Svizzera", "Česká republika" ou "Slovensko" est sélectionné: "Recherche automatique" démarrera.

"Recherche automatique" recherche tous les satellites pour les 4 LNBs. Toutes les télévisions et radios actuellement disponibles sont sauvegardées (Cela prendra un certain temps.)

Un message "Sauvegarder ce satellite ?" s'affiche à la fin de la recherche.

Sélectionnez "Oui" et appuyez sur [OK].

- L'écran suivant apparaît et la recherche recommence.

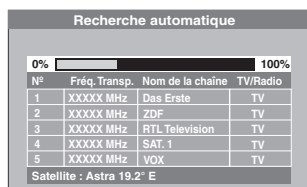

- Une fois la recherche achevée, l'écran du téléviseur s'affiche. Configuration automatique est achevée. (allez à l'étape 5)

Si "Deutschland" ou "Österreich" est sélectionné : "Programmsuchlauf (Configuration automatique)" sera affiché. (allez à l'étape 4)

- 4 Appuyez sur [▲, ▼] pour sélectionner "Quick Setup (Configuration rapide)", puis appuyez sur [OK].

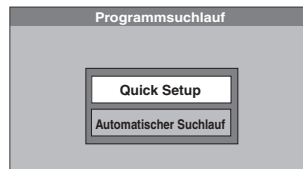

"Quick Setup (Configuration rapide)" recherché pour Astra 19.2°E tous les 4 LNBs. Un choix prédéfini de télévision et de radio est sauvegardé.

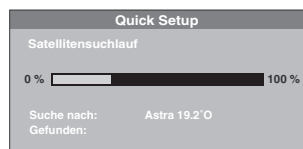

"Quick Setup (Configuration rapide)" écran

- L'écran du téléviseur s'affiche lorsque la recherche terminée. Le réglage automatique est terminé.

Lorsque "Automatischer Suchlauf (Recherche automatique)" est sélectionné, "Automatischer Suchlauf (Recherche automatique)" démarrera. (⇒ ci-contre)

- 5 Appuyez sur [▲, ▼] pour sélectionner "Oui" ou "Non" et appuyez sur [OK] si le menu de configuration "Power Save" apparaît.

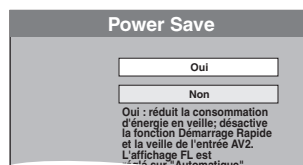

- **Oui** : Il passe en mode Power Save quand l'appareil est en mode veille.
- **Non** : Il est possible de démarrer rapidement depuis le mode veille. (Mode Démarrage rapide)

Les caractéristiques de la fonction d'économie d'énergie quand l'appareil est en mode veille sont les suivantes.

Power Save	Oui*1	Non
Puissance absorbée	Environ 0,9 W	Environ 13 W
Temps de démarrage	Pas rapide	Rapide *2
Regarder l'image (p. ex. : télévision payante) depuis le dispositif connecté à AV2	A ne pas faire	A faire

*1 "Luminosité de l'afficheur" est paramétré sur "Automatique" dans le menu Configuration. (⇒ 67)

*2 Il est possible de démarrer et de commencer à enregistrer en quelques secondes.
– Selon le type de téléviseur ou la prise connectée, il peut falloir un certain temps pour afficher l'écran.

Si l'écran de paramétrage du format du téléviseur apparaît sur le téléviseur.

Appuyez sur [▲, ▼] pour sélectionner le format du téléviseur puis appuyez sur [OK].

- **16:9** : Lorsque l'appareil est connecté à un téléviseur à écran large 16:9
- **Pan & Scan** :

Quand on est connecté à un téléviseur au format 4:3, l'image est coupée sur les côtés pour l'image 16:9 (⇒ 85).



- **Letterbox** :

En cas de connexion à un téléviseur au format 4:3, l'image 16:9 est affichée dans le style letterbox (⇒ 85).



Lorsque l'image apparaît à l'écran, l'installation est terminée.

Pour arrêter la procédure en cours Appuyez sur [RETURN ↵].

- Si le menu de réglage de l'heure apparaît. Réglez l'heure manuellement (⇒ 69).
- Pour vérifier que les stations ont été correctement synchronisées (⇒ 62)
- Pour redémarrer la configuration (⇒ 62)

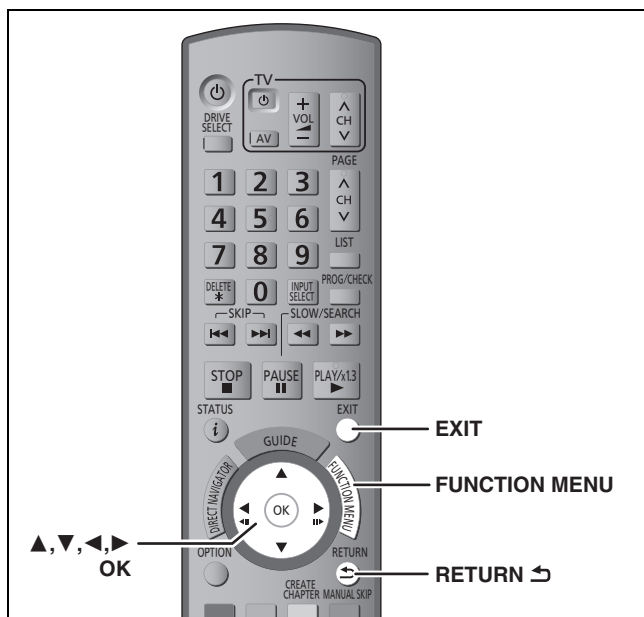

- 1 Appuyez sur [FUNCTION MENU].
- 2 Appuyez sur [▲, ▼] pour sélectionner “Autres” et appuyez sur [OK].
- 3 Appuyez sur [▲, ▼] pour sélectionner “Configuration” puis appuyez sur [OK].
- 4 Appuyez sur [▲, ▼] pour sélectionner “Connexion”, puis appuyez sur [▶].

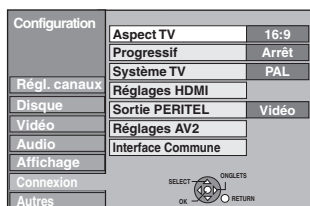

- 5 Appuyez sur [▲, ▼] pour sélectionner “Interface Commune”, puis appuyez sur [OK].

Les fonctions qui apparaissent à l'écran dépendent du contenu du CAM et de la carte à puce insérés. Suivez les instructions qui s'affichent à l'écran.

● Il est possible que le mode d'emploi sur l'écran ne corresponde pas aux touches de la télécommande.

Pour retourner à l'écran précédent

Appuyez sur [RETURN ↵].

Pour quitter cet écran

Appuyez sur [EXIT].





- Pour de plus amples informations sur la télévision payante, veuillez contacter votre prestataire de services.

Remarque

- D'autres réglages de la carte, par ex. la modification du mot de passe, peuvent être ajustés dans le menu Setup.
- En fonction de la carte et dans certains cas, son utilisation avec cet appareil peut être limitée voire impossible.

Disque dur et disques amovibles utilisables pour l'enregistrement et la lecture

(○: Possible, -: Impossible)

Type de disque Symbole standard	Logo	Données enregistrables et lisibles	Réinscriptible	Lecture sur d'autres lecteurs*1	Enregistrement d'émissions 16:9*2	Enregistrement "Unique" (CPRM)
Disque dur (HDD = "Hard Disk Drive") HDD	-	Vidéo Image fixe Musique	○	-	○	○
DVD-RAM RAM		Vidéo Image fixe	○	○	○	○ Disques compatibles CPRM (⇒ 85) uniquement.
DVD-R -R avant finalisation DVD-V après finalisation (Vidéo seulement)		Vidéo*4 ou Image fixe*4	-	○	○	-
DVD-R DL*3 -R DL avant finalisation DVD-V après finalisation		Vidéo	-	○	○	-
DVD-RW -RW(V) avant finalisation DVD-V après finalisation		Vidéo	○	○	○	-
+R +R avant finalisation DVD-V après finalisation	-	Vidéo	-	○	- (Format 4:3)	-
+R DL*3 +R DL avant finalisation DVD-V après finalisation	-	Vidéo	-	○	- (Format 4:3)	-
+RW +RW	-	Vidéo	○	○	- (Format 4:3)	-

*1 **-R -R DL -RW(V) +R +R DL**
La finalisation est nécessaire pour la lecture sur un autre appareil (⇒ 61).

RAM peut être lu sur des enregistreurs DVD et des lecteurs de DVD compatible DVD-RAM Panasonic.

-R DL, +R DL ou **+RW** peut être lu uniquement sur des appareils compatibles avec ces disques.

*2 Pour de plus amples informations (⇒ 22, Notes pour l'enregistrement)

*3 **-R DL +R DL** Vous ne pouvez pas enregistrer directement sur ces disques (⇒ ci-contre).

*4 **-R** Les vidéos et les images fixes ne peuvent pas être mélangées sur un seul disque.

● **RAM -RW(V) +R +R DL +RW** Pour utiliser un disque neuf, le formatage est nécessaire (⇒ 60).

● **+RW** Si le disque ne peut être lu sur un autre appareil, nous vous recommandons la création d'un menu principal (⇒ 61).

● L'utilisation des disques Panasonic est recommandée.

Pour des temps d'enregistrement disponibles pour différents disques sous différents modes d'enregistrement, voir "Modes d'enregistrement et durées d'enregistrement approximatives" (⇒ 23).

● Le formatage et/ou l'enregistrement/réinitialisation contraints peuvent vous empêcher de lire ou d'enregistrer certains disques.

● Veuillez voir les caractéristiques (⇒ 84) des versions des disques compatibles et des vitesses d'enregistrement.

Format d'enregistrement

Cet appareil enregistre des vidéo aux formats suivants.

Format DVD-VR (Video Recording) **HDD RAM**

Cette technique d'enregistrement permet d'enregistrer et de monter des émissions de télévision et autres contenus vidéo.

● Vous pouvez effacer les parties non désirées d'un titre, créer des listes de lecture, etc.

● Les émissions qui n'autorisent qu'un seul enregistrement ("Enregistrements possibles qu'une seule fois") peuvent être enregistrées sur un disque compatible CPRM.

Format DVD-Vidéo **-R -R DL -RW(V)**

Cette technique d'enregistrement est celle qui est utilisée pour les DVD-Vidéo du commerce.

● Les émissions qui permettent les "Enregistrements possibles qu'une seule fois" ne peuvent pas être enregistrées même en utilisant un disque CPRM compatible.

● Après la finalisation du disque, vous pouvez lire le disque sur un lecteur DVD ou un autre appareil.

Format +VR (Enregistrement Vidéo +R/+RW) **+R +R DL +RW**

Il s'agit d'une méthode d'enregistrement de films sur des disques +R/+RW. Vous pouvez visualiser des disques enregistrés avec cette méthode de la même façon que le contenu enregistré au format DVD-Vidéo.

● Les émissions qui n'autorisent qu'un seul enregistrement ("Enregistrements possibles qu'une seule fois") ne peuvent pas être enregistrées.

● Après la finalisation du disque ou la création du top menu, vous pouvez lire le disque sur un lecteur DVD ou un autre appareil.

Remarque

- Les disques +R enregistrés avec cet appareil et les disques +R enregistrés avec un autre graveur DVD Panasonic peuvent être incompatibles. Cependant, les disques qui sont finalisés sont compatibles et peuvent être visionnés.
- Cet appareil ne peut pas enregistrer les signaux NTSC sur un disque qui a déjà des enregistrements aux signaux PAL. (Mais, les deux types de programmes peuvent être enregistrés sur le HDD.)
- Vous pouvez ne pas être capable d'enregistrer selon la condition des disques et vous pouvez ne pas être capable de le lire selon les conditions d'enregistrement.

Vous ne pouvez pas enregistrer directement sur un disque DVD-R DL et +R DL avec cet appareil.







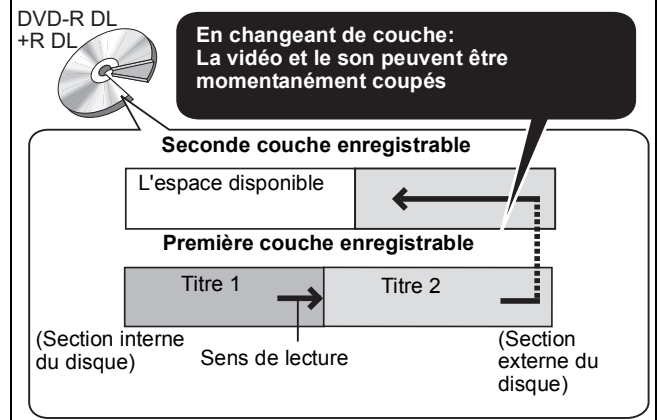

Enregistrez sur le HDD puis copiez sur le disque.

Pour lire un DVD-R DL (couche duelle, une face) et +R DL (double couche, une face)

Les DVD-R DL (couche duelle, une face) et +R DL (double couche, une face) ont deux couches enregistrables sur une seule face. S'il n'y a pas assez d'espace sur la première couche pour enregistrer un programme, le reste est enregistré sur la seconde couche. Pour lire un titre enregistré sur les deux couches, l'appareil commute automatiquement entre les couches et lit le titre de la même manière qu'un programme normal. Cependant, le son et l'image peuvent momentanément décrocher lorsque l'appareil commute entre les couches.



Disques en lecture seule

Type de disque	Logo	Symbole standard	Utilise
DVD-Vidéo	 	DVD-V	Disques vidéo et musicaux de haute qualité
DVD-RW (Format DVD-VR)		-RW(VR)	DVD-RW enregistré avec un autre enregistreur de DVD <ul style="list-style-type: none"> Vous pouvez lire des programmes n'autorisant que l' "Enregistrements possibles qu'une seule fois" que s'ils ont été enregistrés sur disque compatible CPRM. En formatant (⇒ 60) le disque, vous pouvez enregistrer dessus au format DVD-Vidéo. Il peut être nécessaire de finaliser le disque sur l'appareil qui a servi à son enregistrement.
DVD-R DVD-R DL	 	DivX/MP3/WMA/JPEG	<ul style="list-style-type: none"> DVD-R et DVD-R DL avec vidéo enregistrée au format DivX DVD-R et DVD-R DL contenant de la musique enregistrée en MP3/WMA DVD-R et DVD-R DL contenant des images fixes enregistrées en JPEG
CD		CD	Musique et sons préenregistrés (y compris CD-R/RW*)
	—	DivX/MP3/WMA/JPEG	<ul style="list-style-type: none"> CD-R et CD-RW avec vidéos enregistrées au format DivX CD-R et CD-RW contenant de la musique enregistrée en MP3/WMA CD-R et CD-RW contenant des images fixes enregistrées en JPEG
CD Vidéo		VCD	<ul style="list-style-type: none"> Musique et vidéo préenregistrée (y compris CD-R/RW*)
SVCD			

* Fermez la session après l'enregistrement. Selon les conditions d'enregistrement, la lecture de certains disques peut être impossible.

- Le producteur du contenu peut agir sur le mode de lecture du disque. C'est pourquoi vous pouvez ne pas être capable de commander la lecture de la façon décrite dans ces modes d'emploi. Lisez attentivement le mode d'emploi du disque.
- La qualité de fonctionnement et du son des CD qui ne sont pas conformes aux caractéristiques CD-DA (contrôle de copie des CD, etc.) ne peut pas être garantie.

Disques ne pouvant pas être lus

- DVD-RAM de 2,6 Go et 5,2 Go, 12 cm
- DVD-R pour Authoring de 3,95 Go et 4,7 Go
- DVD-R, DVD-R DL, DVD-RW, +R, +R DL enregistrés sur un autre appareil et non finalisés (⇒ 85).
- Disques enregistrés au format AVCHD.
- DVD-Vidéo ayant un numéro de région autre que "2" ou "ALL"
- DVD-Audio
- Disques Blu-ray, HD DVD
- DVD-ROM, +R (8 cm), CD-ROM, CDV, CD-G, Photo CD, CVD, SACD, MV-Disc, PD

Types de disques ou d'enregistrements sur disque dur par rapport au téléviseur raccordé

Lorsque vous utilisez des disques enregistrés en PAL ou en NTSC, ou lorsque vous lisez un titre enregistré sur le disque dur en PAL ou en NTSC, consultez le tableau ci-après.

(○: Visionnage possible, —: Visionnage impossible)

Type de téléviseur	Disques ou titres enregistrés sur disque dur	Oui/Non
Téléviseur multi standard	PAL	○
	NTSC	○
Téléviseur PAL	PAL	○
	NTSC	○*1 (PAL60)
Téléviseur NTSC	PAL	—
	NTSC	○*2

*1 Si votre téléviseur n'est pas conçu pour prendre en charge les signaux PAL 525/60, l'image n'apparaîtra pas correctement.

*2 Sélectionnez "NTSC" pour l'option "Système TV" (⇒ 67).

- Quand vous lisez un disque ou un titre enregistrés sur le disque dur, assurez-vous que le paramétrage "Système TV" correspond au disque ou au titre (PAL ou NTSC) (⇒ 67).

Clés USB pouvant être utilisées sur cet appareil

Clés USB compatibles	<p>Les clés USB qui sont définies comme support de mémoire de masse, et les caméras numériques qui utilisent le protocole PTP :</p> <ul style="list-style-type: none"> – Mémoires USB prenant en charge USB 1.0/1.1 et USB 2.0 Full Speed/High Speed. • Des clés USB jusqu'à 128 Go de mémoire peuvent être utilisées. • Les clés USB qui supportent le substrat se contentent de transférer. CBI (Control/Bulk/Interrupt) n'est pas supporté. • Les appareils photo numériques nécessitant l'installation d'un programme supplémentaire quand ils sont connectés à un PC ne sont pas pris en charge. • Le dispositif MTP (Media Transport Protocol) n'est pas supporté. • Le lecteur de carte USB multiport n'est pas supporté. 		
Formatage	<p>Les systèmes de fichier FAT16 et FAT32 ne sont pas supportés.</p> <ul style="list-style-type: none"> • Le système de fichier UDF/NTFS/exFAT n'est pas supporté. • En fonction de la taille du secteur, certains fichiers peuvent ne pas fonctionner. • Seule la première partition des clés USB à partitions multiples est supportée. 		
Symbole utilisé dans ce manuel	USB		
Données pouvant être lues ou copiées (○: Possible, -: Impossible)			
Formats des fichiers	DivX	MP3/WMA	Images fixes (JPEG)
Lecture	○	○	○
Copie vers le HDD	-	○	○
Instructions	Vous pouvez lire des fichiers DivX enregistrés par un ordinateur sur une clé USB (⇒ 34).	Vous pouvez lire et copier sur un disque dur des fichiers MP3/WMA enregistrés avec un PC sur la mémoire USB (⇒ 36, 55).	Vous pouvez lire et copier vers un disque dur ou un DVD-RAM des images fixes enregistrées par un ordinateur sur une clé USB (⇒ 36, 54).

- Malgré la présence des conditions citées ci-dessus, certaines clés USB ne peuvent pas être utilisées avec cet appareil.
- Si un caméscope Panasonic à disque dur etc. est connecté au port USB de cet appareil, vous pouvez copier la Vidéo SD enregistrée avec le caméscope sur le disque dur ou le DVD-RAM de cet appareil.

Remarque

- Le port USB de cet appareil ne supporte pas le dispositif USB alimenté par bus.

Insertion des disques

- ① Appuyez sur [▲ OPEN/CLOSE] pour ouvrir le plateau.

■ Disque en cartouche

Insérez avec l'étiquette dirigée vers le haut.

Insérez avec l'étiquette vers le haut et la flèche dirigée vers l'intérieur.

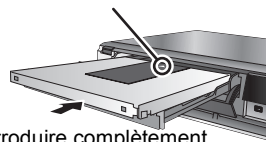
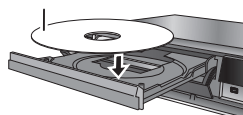

Introduire complètement.

- ② Appuyez sur [▲ OPEN/CLOSE] pour fermer le plateau.

Fonction de sélection automatique du lecteur

RAM [Uniquement pour les disques avec la languette de protection contre l'écriture en position de protection réglée sur "PROTECT" (⇒ 59, Protection sur cartouche)]

DVD-V VCD

- Si l'appareil enregistre sur le HDD ou s'il est arrêté, il commute automatiquement sur le lecteur DVD si un disque est introduit.
- Si vous éjectez un disque et fermez le plateau, le lecteur HDD est automatiquement sélectionné.

Remarque

- Si vous utilisez un DVD-RAM ou un DVD-R de 8 cm, retirez le disque de sa cartouche.
- **RAM** Il n'est pas possible d'enregistrer de façon continue d'une face d'un disque à double face à l'autre face. Vous devez éjecter le disque et le retourner.
- **RAM** Lorsque vous utilisez des disques incorporés à une cartouche, avec la languette de protection contre l'écriture en position de protection (⇒ 59), la lecture débute dès que vous introduisez le disque ou la carte dans l'appareil.

Insertion, retrait de la clé USB

Insérer la mémoire USB

- Avant d'insérer une clé USB dans cet appareil, assurez-vous que les données qui y sont contenues ont été sauvegardées.
- Vérifiez que le connecteur USB est dans le bon sens et introduisez-le tout droit.
- Insérer un dispositif USB pendant que l'appareil est à l'arrêt : l'écran "Appareil USB" s'affiche. Sélectionnez un élément puis appuyez sur [OK] pour passer aux opérations relatives à l'USB (⇒ 34, 54).

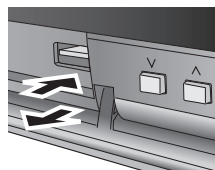

Retrait de la clé USB

- Terminez toutes les opérations en relation avec le USB et tirez la clé USB d'un coup.
- Si une clé USB est en cours d'accès lorsqu'elle est retirée, les données peuvent être endommagées.

Entretien des disques

■ Comment tenir un disque

Ne touchez pas la surface enregistrée.

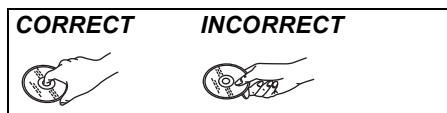

■ À propos des disques non protégés par une cartouche

Faites attention de ne pas les rayer ou les salir.

■ S'il y a des saletés ou de la condensation sur le disque

Essayez avec un chiffon humide puis avec un chiffon sec.

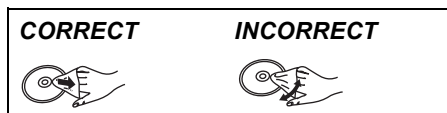

■ Précautions de manipulation

- Ne collez pas d'étiquettes ou d'autocollants sur les disques. (Cela pourrait gondoler le disque, nuire à sa rotation et le rendre inutilisable.)
- Écrivez uniquement sur la face du disque prévue à cet effet, à l'aide d'un stylo-feutre à l'huile conçu pour cela. N'utilisez pas de stylo à bille ou un autre type de stylo à pointe dure.
- N'utilisez pas de nettoyeurs pour disques vinyles, du benzène, des diluants, des liquides de protection contre l'électricité statique ou n'importe quel autre solvant.
- N'utilisez pas des protecteurs ou couvercles contre les rayures.
- Évitez de laisser tomber les disques, de les empiler ou de les soumettre à des chocs. Ne posez aucun autre objet sur eux.
- N'utilisez pas les disques suivants :
 - Des disques avec des parties adhésives à nu provenant d'autocollants ou d'étiquettes retirés (disques de location, etc.).
 - Disques très gondolés ou fissurés.
 - Disques ayant une forme irrégulière, tels que disques en forme de cœur.

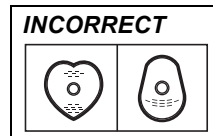

- Ne laissez pas les disques dans les endroits suivants :
 - Au soleil.
 - Dans des endroits très poussiéreux ou très humides.
 - Près d'un chauffage.
 - Dans des endroits soumis à des différences de température importantes selon les heures (cela peut provoquer de la condensation).
 - En présence d'électricité statique ou d'ondes électromagnétiques.
- Pour protéger les disques des rayures et de la saleté, remettez-les dans leur boîte ou dans leur cartouche lorsque vous ne les utilisez pas.

Le fabricant n'endosse aucune responsabilité et n'offre aucune compensation en cas de perte de contenu enregistré ou monté faisant suite à un problème affectant l'appareil ou le support d'enregistrement, et n'endosse aucune responsabilité ni n'offre aucune compensation pour d'éventuels dommages consécutifs à une telle perte.

Exemples de causes de telles pertes :

- Un disque enregistré et monté avec cet appareil est lu sur un enregistreur de DVD ou le lecteur de disque d'un ordinateur fabriqué par une autre compagnie.
- Un disque est utilisé comme décrit ci-dessus puis lu à nouveau sur cet appareil.
- Un disque enregistré et monté avec un enregistreur de DVD ou le lecteur de disque d'un ordinateur fabriqué par une autre compagnie est lu sur cet appareil.

DivX

Support pouvant être lu	-R -R DL CD USB
Formats des fichiers	DivX <ul style="list-style-type: none"> Les fichiers doivent avoir l'extension ".DIVX", ".divx", ".AVI" ou ".avi". 
Nombre des dossiers	Nombre maximum de dossiers reconnaissables: 300 dossiers (dossier racine inclus)
Nombre des fichiers	Nombre maximum de fichiers reconnaissables*1: 200 fichiers
Version du support	Certifié pour DivX Home Theater Profile. Vidéo - Nombre de flux: Jusqu'à 1 - Codec: DIV3, DIV4, DIVX, DV50 - Taille image: de 32 x 32 à 720 x 576 - FPS (Images par seconde): Jusqu'à 30 fps Son - Nombre de flux: Jusqu'à 8 - Formats: MP3, MPEG, Dolby Digital - Multi canaux: Dolby Digital est possible. Multi MPEG conversion 2 c.

MP3/WMA

Support pouvant être lu	HDD -R -R DL CD USB
Formats des fichiers	MP3 <ul style="list-style-type: none"> Les fichiers MP3 doivent avoir l'extension ".MP3" ou ".mp3". WMA (fichier au format Windows Media) <ul style="list-style-type: none"> Les fichiers doivent avoir l'extension ".wma" ou ".WMA".
Nombre de dossiers (groupes ou albums)	Nombre de dossiers maximal (groupes ou albums) reconnaissable: 300 dossiers (groupes ou albums) (dossier racine inclus)
Nombre de fichiers (plages)	Nombre maximum de fichiers (plages) reconnaissables*1: 3000 fichiers (plages)
Débits binaires (MP3)	32 kbps à 320 kbps
Fréquence d'échantillonnage (MP3)	16 kHz/22,05 kHz/24 kHz/32 kHz/44,1 kHz/48 kHz
Pour WMA	Cet appareil est compatible avec Windows Media Audio 9 (WMA9).
Tags ID3 Tags WMA	Compatible (HDD USB)

* S'il y a une grande quantité de photos etc. dans un fichier MP3/WMA, la lecture pourrait ne pas être possible.

Images fixes (JPEG*2)

Support pouvant être lu	HDD RAM -R -R DL CD USB
Formats des fichiers	Formats des fichiers: JPEG <ul style="list-style-type: none"> Les fichiers doivent avoir l'extension ".jpg" ou ".JPG".
Nombre de pixels	De 34×34 à 6144×4096 (Sous-échantillonnage à 4:2:2 ou 4:2:0)
Nombre des dossiers*3	-R -R DL CD USB Nombre maximum de dossiers reconnaissables: 300 dossiers HDD RAM Cet appareil peut traiter un maximum de 300 dossiers
Nombre des fichiers*3	-R -R DL CD USB Nombre maximum de fichiers reconnaissables*1: 3000 fichiers HDD RAM Cet appareil peut traiter un maximum de 3000 fichiers
MOTION JPEG JPEG JPEG PROGRESSIF	Non pris en charge

*1 Le nombre total de fichiers reconnaissables, y compris les fichiers MP3, WMA, JPEG, DivX et autres est de 4000.

*2 L'affichage des images fixes peut prendre un certain temps.

*3 Lorsqu'il y a beaucoup de fichiers et/ou dossiers, il est possible que certains fichiers ne s'affichent pas ou ne puissent pas être lus.

-R -R DL CD

- Formats de disque compatibles: ISO9660 niveau 1 et 2 (sauf formats étendus) et Joliet
- Cet appareil est compatible avec multi-sessions/bord (sauf pour DVD-R DL), mais la lecture ou la reproduction du disque pourraient prendre un certain temps s'il y a un grand nombre de sessions.
- L'opération peut prendre un certain temps lorsqu'il existe de nombreux fichiers (plages) et/ou dossiers (groupes ou albums), et il est possible que certains fichiers ne puissent pas être visionnés ou écoutés.
- Les alphabets et les chiffres arabes apparaissent correctement. Les autres caractères peuvent ne pas s'afficher correctement.
- L'ordre de présentation peut être différent de celui apparaissant sur l'ordinateur.
- Selon la façon dont vous créez le disque (logiciel d'écriture), les fichiers (morceaux) et les dossiers (groupes ou albums) pourraient ne pas être lus dans l'ordre selon lequel vous les avez numérotés.
- Cet appareil n'est pas compatible avec le format d'écriture par paquets.
- Selon les conditions d'enregistrement, le disque pourrait ne pas être lu.
- Cet appareil n'est pas compatible avec la protection anti-copie, Lossless, Professional, Voice et Multiple Bit Rate (MBR) pour WMA.
- Cet appareil n'est pas compatible avec les fichiers WMA protégés par gestion des droits numériques (DRM).

HDD RAM

- Formats pris en charge: Formats compatibles DCF*4 (photos prises avec un appareil numérique, etc.).

*4 "Design rule for Camera File system": standard défini par la Japan Electronics and Information Technology Industries Association (JEITA).

■ **Structure des dossiers affichée par cet appareil**
 Vous pouvez lire des fichiers musicaux (MP3/WMA) et des images fixes (JPEG) sur cet appareil en créant des dossiers de la façon indiquée ci-dessous. Cependant, selon la méthode d'écriture des données (logiciel d'écriture), la lecture pourrait ne pas se faire dans l'ordre selon lequel vous avez numéroté les dossiers.

Structure des dossiers WMA/MP3

-R -R DL CD USB

Préfixe avec nombres de 3 chiffres dans l'ordre où vous voulez les lire.

- L'extension des fichiers WMA est ".wma".

p. ex. Structure des dossiers MP3

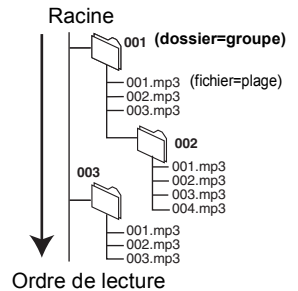

Structure des dossiers d'images fixes

-R -R DL CD USB

Les fichiers présents dans un dossier s'affichent dans l'ordre où ils ont été mis à jour ou pris.

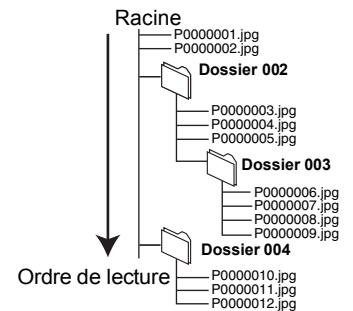

RAM

Les  suivants peuvent s'afficher sur cet appareil.

***: Chiffres XXX: Lettres

*1 Les images fixes dans le dossier racine peuvent également être affichées.

*2 Des dossiers peuvent avoir été créés par un autre appareil. Toutefois, ces dossiers ne peuvent pas être sélectionnés comme destination de copie.

*3 Si un nom de dossier ou de fichier a été saisi à l'aide d'un autre appareil, il est possible qu'il ne s'affiche pas correctement ou que vous ne puissiez pas lire ou modifier les données.

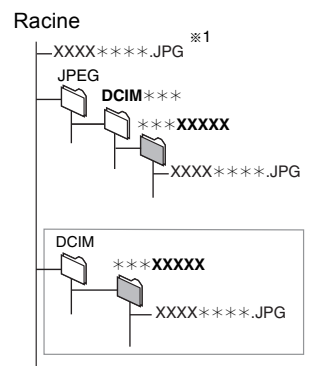

Consignes relatives au disque dur (HDD)

Le disque dur est un support d'enregistrement de haute précision qui tourne très vite, ce qui le rend plus sensible à des incidents éventuels. Adoptez, la règle consistant à copier vos enregistrements importants sur DVD, à titre de sauvegarde.

■ Le disque dur n'est pas conçu pour supporter les vibrations, les chocs ou la poussière

Si l'environnement de fonctionnement et les manipulations auxquelles est soumis le disque dur sont incorrects, celui-ci peut en souffrir et la lecture et l'enregistrement peuvent devenir impossibles. Particulièrement lorsqu'il est en fonctionnement, ne soumettez pas l'appareil à des vibrations ou des chocs, ou bien prenez la peine de le débrancher auparavant de la prise de courant. Dans le cas d'une coupure de courant, il est possible que le contenu en cours d'enregistrement ou de lecture ne soit plus lisible.

■ Le disque dur est un support de stockage temporaire

Le HDD n'est pas un support de stockage éternel pour le contenu enregistré. Utilisez le HDD comme un support de stockage temporaire pour un visionnage, une édition ou une copie unique. Nous vous conseillons de sauvegarder le contenu enregistré sur un disque ou de garder les données originales ou le CD d'où elles ont été copiées.

■ Dès que vous suspectez un problème de fonctionnement, sauvegardez immédiatement tout le contenu du disque dur sur HDD

S'il y a un dysfonctionnement du HDD, il peut s'ensuivre des bruits inhabituels ou des problèmes d'image (parasites etc.). L'utilisation du disque dur dans ces conditions peut aggraver le problème, voire rendre le disque dur inutilisable. Dès que vous remarquez ce type de problème, sauvegardez tout le contenu sur un disque et contactez le service après vente. Le contenu enregistré (données) sur un HDD inutilisable est irrécupérable.

● Lorsque l'appareil est allumé ou éteint, il peut se produire un son inattendu. Cela ne signifie pas qu'il y ait un problème dans l'appareil.

■ Précautions d'installation

● Ne placez pas l'appareil dans un coffrage qui bloquerait largement les flux d'air du ventilateur en face arrière et des ouïes de ventilation sur les côtés.

● Placez l'appareil sur une surface plane et non sujette à des vibrations ou chocs.

● Ne pas placez sur un objet dégageant de la chaleur tel qu'un magnétoscope à cassettes etc.

● Ne placez pas l'appareil en un lieu exposé à des changements de température.

● Placez l'appareil dans un lieu où il ne peut pas y avoir de phénomène de condensation. La condensation est un phénomène par lequel de l'humidité se forme sur une surface froide lorsqu'elle est soumise à brusque changement de température. La condensation peut endommager les circuits internes de l'appareil.

● Conditions dans lesquelles la condensation peut se produire

– En cas de changement brusque de température (passage d'un endroit très chaud à un endroit très froid ou vice versa, ou exposition à un système de climatisation, ou lorsque de l'air froid souffle directement sur l'appareil). Lorsque le disque dur (qui chauffe lorsqu'il fonctionne) est exposé à de l'air froid, de la condensation peut se former à l'intérieur du disque, ou endommager les têtes de lecture du disque, etc.

– Lorsque la pièce est chargée d'humidité ou de vapeur d'eau.

– En période de pluie.

Dans une telle situation, **sans mettre l'appareil sous tension**, laissez l'appareil s'adapter à la température ambiante et attendez 2-3 heures que la condensation ait disparu.

INCORRECT

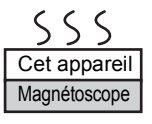

■ La fumée de cigarette etc. peut causer un mauvais fonctionnement ou une panne

Une panne peut se produire si de la fumée de cigarette ou de l'insecticide, etc. pénètre dans l'appareil.

■ En cours de fonctionnement

● Ne déplacez pas l'appareil et ne le soumettez pas à des vibrations ou des chocs. (Le disque dur pourrait s'en trouver endommagé.)

● Ne retirez pas le cordon d'alimentation de la prise de courant et si celle-ci comporte un coupe-circuit, ne l'actionnez pas. Lorsque l'appareil fonctionne, le disque dur tourne à haute vitesse. Un certain niveau de bruit ou de vibration est donc normal.

■ Lors d'un déplacement de l'appareil

① Mettez l'appareil hors tension. (Patiencez jusqu'à ce que la mention "BYE" disparaisse de l'écran.)

② Débranchez le cordon d'alimentation de la prise de courant.

③ Ne déplacez l'appareil qu'une fois il s'est complètement arrêté (environ 2 minutes), pour éviter de le soumettre à des vibrations et à des chocs. (Même après l'extinction de l'appareil, le disque dur continue de fonctionner pendant un temps court.)

■ Durée d'enregistrement restant sur le disque dur

Cet appareil enregistre en utilisant une technique de compression à débit variable (VBR) pour optimiser la place occupée par l'enregistrement en fonction de la complexité des images, ce qui signifie que la durée d'enregistrement possible indiquée ne peut être calculée exactement à l'avance et peut différer de la durée d'enregistrement réelle constatée par la suite.

Si la durée d'enregistrement restante est insuffisante, supprimez tous les titres non désirés pour créer assez d'espace avant de démarrer l'enregistrement. (La suppression d'une liste de lecture n'augmentera pas la durée d'enregistrement.)

■ Dédommagements relatifs aux contenus enregistrés

Panasonic n'endosse aucune responsabilité dans les éventuels dommages directs ou indirects découlant d'un problème quelconque ayant entraîné la perte d'un enregistrement, et ne fournit aucune garantie sur les contenus au cas où l'enregistrement ou l'édition ne se déroulerait pas de façon satisfaisante. La proposition ci-dessus s'applique aussi au cas où une réparation quelconque de l'appareil aurait été effectuée (du disque dur ou d'autres composants de l'appareil).

Entretien de l'appareil

Les composants internes de cet appareil sont sensibles aux conditions ambiantes et plus particulièrement à la température, l'humidité et la poussière. La fumée de cigarette peut aussi être cause d'un mauvais fonctionnement ou d'une panne.

Pour nettoyer cet appareil, essuyez-le avec un chiffon doux et sec.

● N'utilisez jamais d'alcool, de diluant à peinture ni de benzine pour nettoyer cet appareil.

● Avant d'utiliser un chiffon traité chimiquement, lisez attentivement les instructions livrées avec le chiffon.

Respectez les points suivants pour vous assurer un plaisir d'écoute et de vue continu.

De la poussière et des saletés peuvent adhérer à la lentille de l'appareil avec le temps, rendant impossible l'enregistrement et la lecture de disques. Utilisez le nettoyeur pour lentille DVD (non fourni) à peu près une fois par an, selon la fréquence d'utilisation et la propreté des lieux d'utilisation. Lisez attentivement les instructions d'utilisation du disque de nettoyage de lentille avant de l'utiliser.

Nettoyeur pour lentille DVD: RP-CL720E

● Il est possible que ce nettoyeur pour lentille ne soit pas disponible à la vente dans votre région.

INCORRECT
Ne posez pas l'appareil sur un amplificateur ou sur un autre appareil susceptible de chauffer.

La chaleur peut en effet endommager l'appareil.

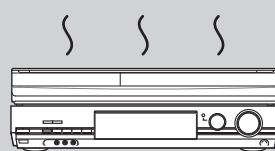

Remarque

Prenez garde de ne pas gêner la prise d'air du ventilateur de refroidissement interne situé en face arrière.

Avant de déplacer l'appareil, assurez-vous que son plateau à disque est vide. Dans le cas contraire, vous risqueriez d'endommager sérieusement le disque et l'appareil.

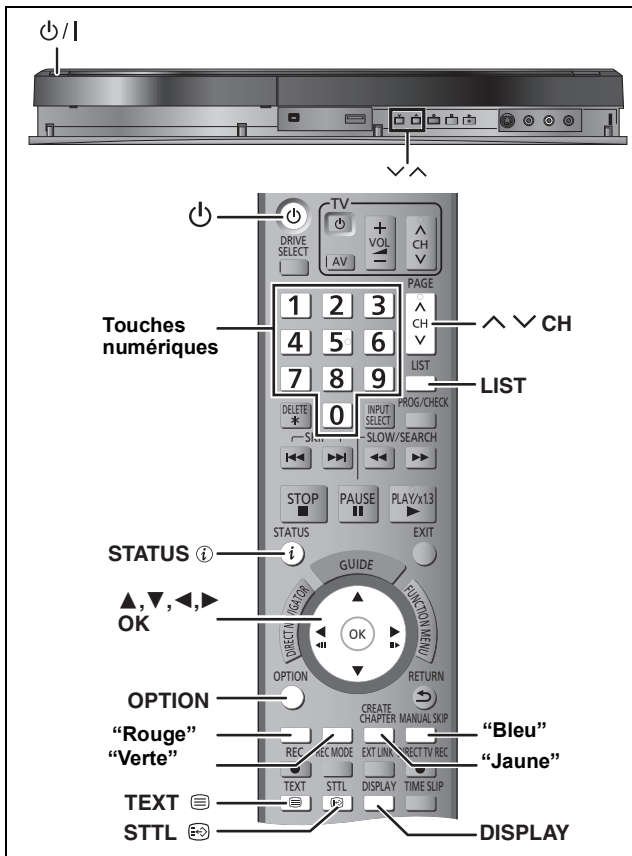

Sélectionnez le canal

- 1 Allumez le téléviseur et sélectionnez l'entrée AV correspondant au connecteur auquel est raccordé l'enregistreur.
- 2 Appuyez sur [⏻] pour allumer l'appareil.
- 3 Appuyez sur [^ v CH] pour choisir le canal.

À chaque fois que vous changez de station, les informations du canal numérique s'affichent automatiquement.



- Vous pouvez aussi choisir le canal avec les touches numériques.

Ex.: 5: [0] ⇒ [0] ⇒ [0] ⇒ [5]
 15: [0] ⇒ [0] ⇒ [1] ⇒ [5]
 115: [0] ⇒ [1] ⇒ [1] ⇒ [5]
 1115: [1] ⇒ [1] ⇒ [1] ⇒ [5]

Sélectionnez la station à partir de la Liste des Chaînes

La sélection du canal s'effectue facilement en mettant en favoris les chaînes que vous regardez souvent. (⇒ 62, Édition des Favoris)

- 1 Appuyez sur [LIST].

Liste des Chaînes s'affiche.

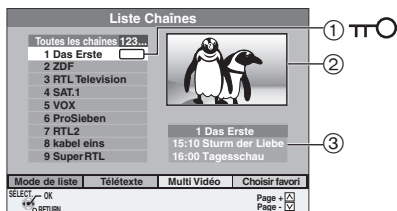

- ①: Les stations cryptées sont repérées par le symbole d'une clé dans le tableau correspondant.
- ②: Un aperçu du canal sélectionné s'affiche.
- ③: Les titres du programme actuel et du programme suivant sont affichés.

- 2 Appuyez sur la touche "Bleu" pour sélectionner "Choisir favori".

La "Choisir favori" change dans l'ordre suivant.

Ttes les chaîn. → TV → Radio → favoris créés (⇒ 62, Édition des Favoris) → Ttes les chaîn.

- 3 Appuyez sur [▲, ▼] pour sélectionner la station, puis appuyez sur [OK].

- Il est aussi possible de sélectionner la station à l'aide des touches numériques.

- 4 Appuyez de nouveau sur [OK].

L'image de la station sélectionnée s'affiche.

Pour trier les stations par ordre alphabétique:

Appuyez sur la touche "Rouge" pour changer le mode de classement.

- Pour un mode de tri alphabétique, faites défiler d'un caractère vers l'avant ou vers l'arrière à l'aide de [◀, ▶].

Pour changer vers l'Multi Vidéo écran* :

- ① Appuyez sur la touche "Jaune".

- Les chaînes disponibles ajoutées lors de la sélection de stations sont affichées.

- ② Appuyez sur [▲, ▼] pour sélectionner la chaîne, puis appuyez sur [OK].

- ③ Appuyez de nouveau sur [OK].

- Appuyez sur la touche "Jaune" pour revenir à la Liste des Chaînes.

* Seulement pour les émissions en Multi Vidéo.

Remarque

- Le classement alphabétique des favoris créés n'est pas possible dans la Liste des Chaînes.
- Il est possible d'afficher la Liste des Chaînes tout en regardant un programme de télévision en appuyant sur [OK].
- La Liste des Chaînes ne s'affiche pas pendant un enregistrement, sauf si vous l'effectuez en mode Copie Vitesse Rapide.
- Les enregistrements de la minuterie des Multi Vidéo stations s'enregistrent toujours sur la chaîne principale.

Pour afficher le Sous-titre DVB

Lorsque "Sous-titres" apparaît dans l'information du canal numérique (⇒ 17)

Appuyez sur [STTL ⇄].

- Appuyez de nouveau pour cacher les sous-titres.
- Si pendant un enregistrement les sous-titres sont affichés, ceux-ci seront également enregistrés (⇒ 19).
- Il est possible de modifier la langue des sous-titres Sous-titre DVB. (⇒ 17)

Afficher Télétexte

Vous pouvez avoir accès à une diffusion en Télétexte, qui comprend les informations, les prévisions météorologiques et les sous-titres, si ce service est fourni par les télédiffuseurs.

- Vous pouvez vérifier si le programme possède les informations Télétexte.
- "TXT" est indiqué sur l'information du canal numérique (⇒ 17).

Affichage Télétexte basique

- 1 Pendant le visionnement d'un programme

Appuyez sur [TEXT ≡].

L'écran Télétexte s'affiche.

Ex.

Date/heure

Numéro de la page actuelle

P100 100 ZDFtext DO 15.05.09 18:00:00

Barre de touches en couleur

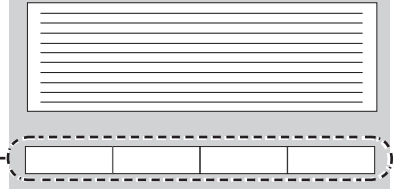

- 2 Suivez les instructions qui s'affichent à l'écran.

Vous pouvez utiliser les touches numériques, les touches du curseur [▲, ▼] et les touches en couleur.

Pour quitter cet écran

Appuyez sur [TEXT ≡].

Utilisation Télétex-te pratique

Après avoir effectué l'étape 1 (⇒ 16, colonne droite)

Appuyez sur [OPTION] et appuyez sur la touche de la couleur correspondante.

Afficher des informations masquées



Affiche les messages masqués. (Ex., les réponses à une page de questionnaire)
Appuyez sur la touche "Rouge".
 • Appuyez de nouveau sur la touche "Rouge" pour cacher le message.

Modifier la taille de l'écran



Vous pouvez modifier la Télétex-te taille de l'écran.
Appuyez sur la touche "Verte".
 • Chaque pression sur la touche "Verte" change l'affichage.

(Normal)

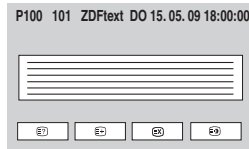

(Haut)

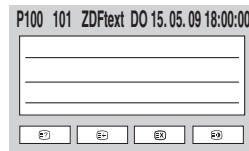

(Bas)



Voir ponctuellement un programme de télévision pendant que l'Télétex-te écran s'affiche.



Appuyez sur la touche "Jaune".

S'affiche lorsque la mise à jour est terminée.



• Appuyez de nouveau sur la touche "Jaune" pour revenir à la page de mise à jour.

Afficher une page secondaire



S'il y a une ou plusieurs pages secondaires, les pages secondaires correspondantes peuvent être affichées.

1 Appuyez sur la touche "Bleu".

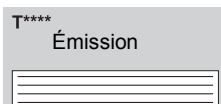

2 Entrez le nombre de 4 chiffres de la page secondaire désirée à l'aide des touches numériques.
La page secondaire est affichée.

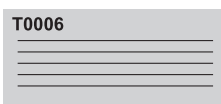

• Vous pouvez aussi sélectionner la page secondaire à l'aide de [◀, ▶].
 • La recherche peut prendre un certain temps pendant lequel vous pouvez regarder la télévision (⇒ ci-dessus).

Remarque

- Il est possible que les données Télétex-te reçues ne s'affichent pas correctement.
- Si beaucoup d'Télétex-te informations sont disponibles, leur affichage peut prendre un certain temps.
- Les caractères du Télétex-te peuvent être modifiés à l'aide de "Langue télétex-te" dans "Affichage" dans le Configuration menu. (⇒ 67)

Pour sélectionner une langue pour les multi-pistes audio DVB ou le sous-titrage DVB

S'il y a plusieurs canaux audio ou plusieurs sous-titres de disponible sur le canal en cours, vous pouvez choisir une langue.

- 1 Appuyez sur [DISPLAY].**
- 2 Appuyez sur [▲, ▼] pour sélectionner le menu "Audio" ou le menu "Autre" et appuyez sur [▶].**
- 3 Appuyez sur [▲, ▼] pour sélectionner "Audio Multi DVB" ou "Sous-titre DVB" puis appuyez sur [▶].**

Ex.: Audio Multi DVB

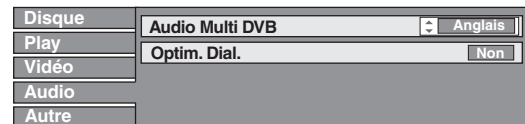

- 4 Appuyez sur [▲, ▼] pour sélectionner la langue.**

Information du canal numérique

Pendant l'arrêt

Appuyez sur [STATUS ⓘ] pour montrer l'écran d'information.

Le nom du programme et l'heure de diffusion

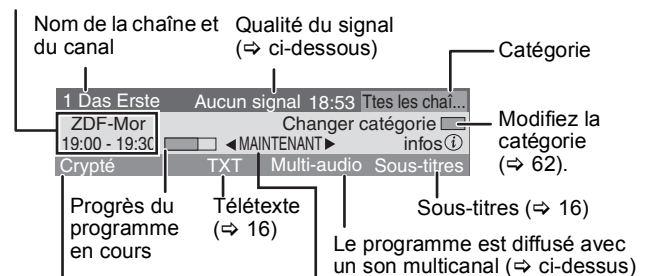

Pendant une diffusion cryptée (télévision payante, etc.)

Cela est indiqué par :

Blanc : visible

Jaune : Vue impossible

Introduisez une CAM avec Smart Card certifié (⇒ 7).

MAINTENANT :

Informations sur le programme en cours

SUIVANT :

Informations sur le programme suivant

Pour commuter l'information du programme en cours et du prochain programme

Appuyez sur [◀, ▶].

Pour voir les informations détaillées du programme

Appuyez de nouveau sur [STATUS ⓘ] (uniquement lorsque "infos ⓘ" est affiché).

Pour cacher l'écran d'information

Appuyez une fois ou deux sur [STATUS ⓘ].

Qualité du signal

Aucun signal: Le signal de l'émission numérique n'est pas réceptionné.

Aucun émetteur: Aucune émission n'est actuellement disponible.

Si "Aucun signal" est affiché:

- Ajustez la position et la direction de la parabole du satellite.
- Vérifiez que le canal numérique en cours émet correctement.

Remarque

Vous pouvez aussi sélectionner l'autre canal lorsque l'écran d'information est affiché en appuyant sur [▲, ▼] et [OK].

Pour plus de précisions, consultez la "Lecture avancée" (⇒ 31).

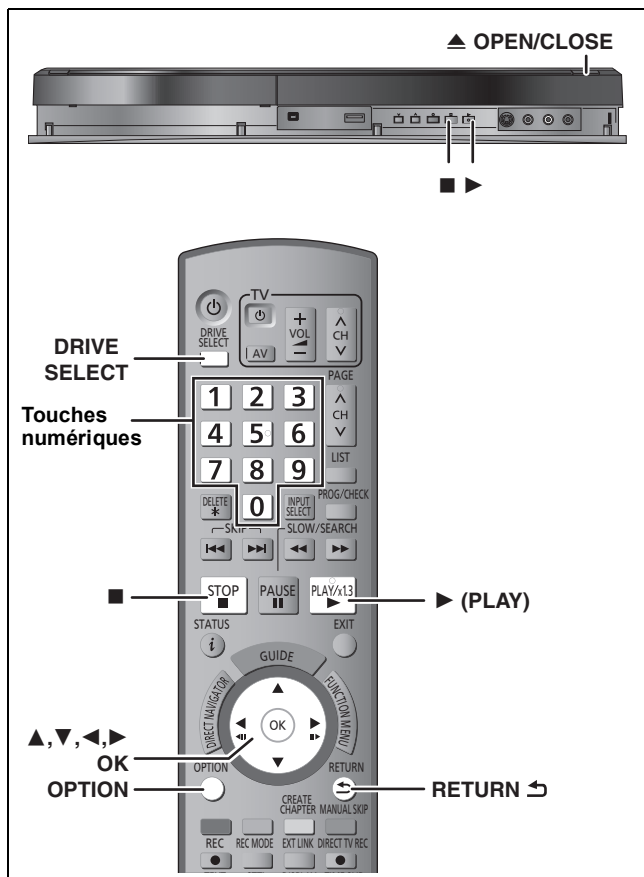

■ Quand un écran de menu apparaît sur le téléviseur

DVD-V

Appuyez sur [▲, ▼, ◀, ▶] pour choisir l'option voulue puis appuyez sur [OK].

- Certains éléments peuvent aussi être sélectionnés avec les touches numériques.
- Si on vous a demandé d'appuyer sur la touche "ENTER" par l'écran du menu ou dans les instructions du disque, appuyez sur [OK].

VCD

Appuyez sur les touches numériques pour sélectionner l'élément voulu.

Ex.: 5: [0] ⇒ [5] 15: [1] ⇒ [5]

• Pour retourner à l'écran de menu

DVD-V

- 1 Appuyez sur [OPTION].
- 2 Appuyez sur [▲, ▼] pour sélectionner "Top Menu" ou "Menu" puis appuyez sur [OK].

VCD

Appuyez sur [RETURN ↵].

Remarque

Les disques continuent de tourner quand les menus sont affichés. Appuyez sur [■] quand vous avez fini pour préserver le moteur de l'appareil et l'écran de votre téléviseur.

Préparation

- Allumez le téléviseur et sélectionnez l'entrée AV correspondant au connecteur auquel est raccordé l'enregistreur.
- Mettez cet appareil sous tension.

1 Appuyez sur [DRIVE SELECT] pour sélectionner le lecteur HDD ou DVD.

Le témoin indicateur du HDD ou du DVD de l'appareil s'allume.

2 Si vous avez sélectionné le lecteur de DVD Appuyez sur [▲ OPEN/CLOSE] de l'appareil principal pour ouvrir le plateau et introduire le disque.

- Appuyez de nouveau sur la touche pour refermer le plateau.

3 Appuyez sur [▶] (PLAY).

HDD RAM -R -R DL -RW(V) +R +R DL +RW -RW(VR)

La lecture démarre à partir du dernier titre enregistré.

DVD-V VCD

La lecture démarre à partir du point spécifié par le disque.

CD

La lecture démarre à partir du début du disque.

Opération de menu pour d'autres types de contenu

- DivX (⇒ 34)
- MP3/WMA (⇒ 36)
- Images fixes (JPEG) (⇒ 36)
- Musique sur disque dur (⇒ 33)
- CD musical (⇒ 33)

Remarque

- Durant l'enregistrement, l'attente d'enregistrement par minuterie ou l'attente EXT LINK, cet appareil ne peut pas lire de disques ou de titres qui ne correspondent pas au réglage du "Système TV" (⇒ 67). Il est recommandé que le "Système TV" (PAL/NTSC) soit réglé pour correspondre aux disques ou titres avant de les lire.
- Selon la nature du disque introduit, l'affichage de l'écran de menu, des images, du son, etc. peut prendre plus ou moins de temps.
- Le producteur du contenu peut agir sur le mode de lecture du disque. C'est pourquoi vous pouvez ne pas être capable de commander la lecture de la façon décrite dans ces modes d'emploi. Lisez attentivement le mode d'emploi du disque.

Référez-vous à la “Notes pour l'enregistrement” (⇒ 22) et “Enregistrement avancé” (⇒ 23) pour plus d'informations.

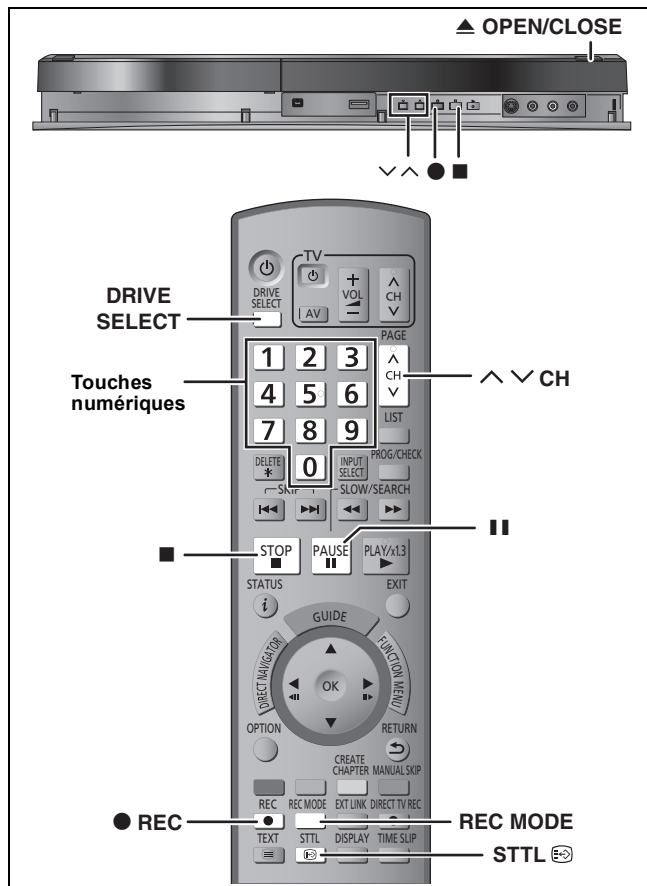

HDD RAM -R -RW(V) +R +RW

- **RAM -RW(V) +R +RW** Pour utiliser un disque neuf, le formatage est nécessaire.
- En enregistrant une émission radio numérique ou une émission numérique qui n'est pas reçue correctement, l'information du canal numérique (⇒ 17) est également enregistré et reste visible pendant la visualisation.

Préparation

- Allumez le téléviseur et sélectionnez l'entrée AV correspondant au connecteur auquel est raccordé l'enregistreur.
- Mettez cet appareil sous tension.

1 Appuyez sur [DRIVE SELECT] pour sélectionner le lecteur HDD ou DVD.

Le témoin indicateur du HDD ou du DVD de l'appareil s'allume.

2 Si vous avez sélectionné le lecteur de DVD Appuyez sur [▲ OPEN/CLOSE] de l'appareil principal pour ouvrir le plateau et introduire le disque.

- Appuyez de nouveau sur la touche pour refermer le plateau.

3 Appuyez sur [^ v CH] pour choisir le canal.



Pour sélectionner au moyen des boutons numérotés:

Ex.: 5: [0] ⇒ [0] ⇒ [0] ⇒ [5]
 15: [0] ⇒ [0] ⇒ [1] ⇒ [5]
 115: [0] ⇒ [1] ⇒ [1] ⇒ [5]
 1115: [1] ⇒ [1] ⇒ [1] ⇒ [5]

4 Appuyez sur [REC MODE] pour choisir le mode d'enregistrement (XP, SP, LP ou EP).

- Modes d'enregistrement et durées d'enregistrement approximatives (⇒ 23)

Mode d'enregistrement	
Mode d'enr.	Restant
XP	24:14
SP	48:28
LP	96:56
EP	193:52

- Pour enregistrer le son en utilisant LPCM (mode XP uniquement): Paramétrez “Mode audio pour enreg. XP” sur “LPCM” dans le menu Configuration (⇒ 66).

5 Appuyez sur [● REC] pour démarrer l'enregistrement.



L'enregistrement se fait sur l'espace libre du disque dur. Aucun contenu existant n'est remplacé.

- Vous ne pouvez pas changer le canal ni le mode d'enregistrement pendant l'enregistrement.
- Vous pouvez enregistrer pendant que l'appareil est en attente de l'enregistrement avec minuterie. Mais une fois que l'heure programmée est presque atteinte, tous les enregistrements en cours s'arrêteront est l'enregistrement avec minuterie démarrera.

- **USB** Il n'est pas possible d'enregistrer sur une clé USB.
- Il n'est pas possible d'enregistrer des vidéos sur des disques DVD-R contenant des images JPEG.

■ Pour mettre l'enregistrement en pause

Appuyez sur [||].

Appuyez de nouveau pour reprendre l'enregistrement. Vous pouvez également appuyer sur [● REC] pour relancer l'enregistrement. (Le titre n'est pas divisé en plusieurs titres.)

■ Pour arrêter l'enregistrement

Appuyez sur [■].

- On appelle titre la séquence allant du début à la fin de l'enregistrement.
- **-R -RW(V) +R +RW** Il faut environ 30 secondes à l'appareil pour terminer le traitement des informations d'enregistrement après la fin de l'enregistrement.

Pour pouvoir lire les DVD-R, DVD-RW (format DVD-Vidéo) et +R (enregistrés avec cet appareil) sur d'autres lecteurs DVD, il est nécessaire de les finaliser (⇒ 61).

Pour lire des +RW sur d'autres lecteurs, nous vous conseillons de créer un menu principal. (⇒ 61)

Pour enregistrer une émission numérique avec un sous-titrage ou plusieurs pistes audio

Si le programme à enregistrer a des sous-titres ou plusieurs canaux audio, vous pouvez enregistrer avec les sous-titres ou l'audio sélectionné.

Pour enregistrer avec des sous-titres

Avant le démarrage de l'enregistrement, appuyez sur [STTL] pour afficher les sous-titres.

Si le programme compte plusieurs sous-titrages, sélectionner la langue de son choix. (⇒ 17)

- Les sous-titres ne peuvent pas être changés après l'enregistrement.

Pour enregistrer avec le canal audio sélectionné

Avant le démarrage de l'enregistrement, sélectionnez la langue du canal audio désirée (⇒ 17).

Pour indiquer une durée d'enregistrement—Enregistrement à une touche

HDD RAM -R -RW(V) +R +RW

Pendant l'enregistrement

Appuyez sur [● REC] sur l'appareil principal pour sélectionner le temps d'enregistrement.

- Vous pouvez définir une durée allant jusqu'à 4 heures.
- L'afficheur de l'appareil change comme indiqué ci-après.

OFF 0:30 → OFF 1:00 → OFF 1:30 → OFF 2:00
 ↑ Compteur (annulé) ← OFF 4:00 ← OFF 3:00 ↓

- Cela ne fonctionne pas pendant les enregistrements par minuterie (⇒ 20, 27) ou lors de l'utilisation du mode Enregistrement flexible (⇒ 24).
- L'appareil s'arrêtera automatiquement une fois cette durée écoulée.

Pour annuler

Appuyez plusieurs fois sur la touche [● REC] de l'appareil principal jusqu'à ce que le compteur apparaisse.

- Cela signifie qu'elle n'est plus prise en compte, mais l'enregistrement se poursuit.

Pour arrêter l'enregistrement

Appuyez sur [■].

Pour plus de précisions, consultez la "Enregistrement par minuterie avancé" (⇒ 27–30).

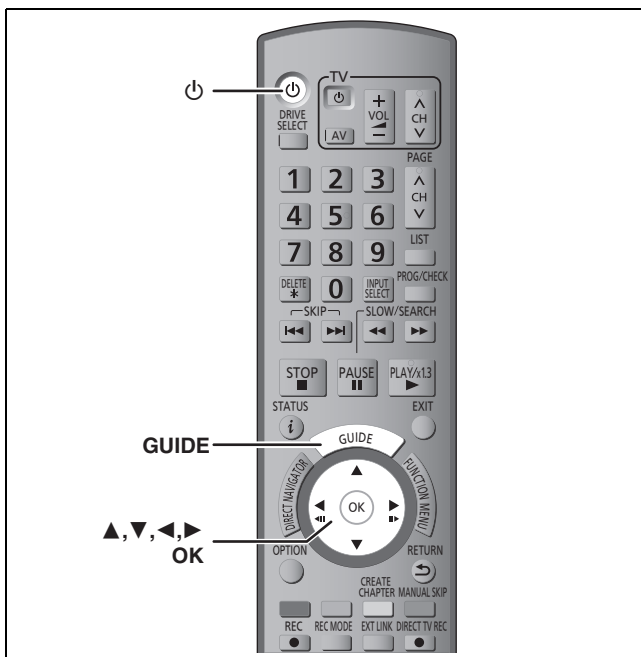

Voir également "Notes pour l'enregistrement" (⇒ 22). Selon le type de disque utilisé pour l'enregistrement ou le type de programme, il peut y avoir des restrictions sur le titre que vous essayez d'enregistrer.

HDD RAM -R -RW(V) +R +RW

- Vous pouvez entrer jusqu'à 32 programmes avec un mois d'avance maximum. (Chaque programme quotidien ou hebdomadaire est compté comme un programme.)

RAM -RW(V) +R +RW

- Pour utiliser un disque neuf, le formatage est nécessaire.

Remarque

Vous ne pouvez pas commuter les sous-titres pendant l'enregistrement programmé.

Préparation

- Allumez le téléviseur et sélectionnez la sortie vidéo appropriée aux connexions avec cet appareil.
- Pour l'enregistrement sur un DVD, insérez un disque utilisable pour l'enregistrement (⇒ 10, 13).
- Assurez-vous que les réglages de l'horloge sont corrects (⇒ 69).

Utilisation du système Guide TV pour procéder à des enregistrements programmés

Le système TV Guide fournit une information de programme uniquement à partir des chaînes d'émission satellite numérique, affichée à la télévision comme un magazine de programmes TV.

Les jours et le contenu du TV Guide affichés sont configurés sur optimal par la configuration du Pays. Si le "Type TV Guide" dans le menu Configuration est changé, les chaînes affichées dans le TV Guide sont également changées. (⇒ 69)

Remarque

- TV Guide ne fonctionne pas si l'horloge n'est pas paramétrée correctement.
- Si l'appareil est déconnecté de l'alimentation CA, toutes les données sur les programmes ne sont pas mises à jour.
- Selon la région ou la langue etc., l'écran du TV Guide peut être différent de l'écran réel.
- Si le message "Aucune données TV Guide trouvées. Veuillez télécharger les informations du TV Guide en utilisant "Rech. m.à.j. TV Guide en cours" dans Configuration." est affiché à la place du TV Guide, exécutez "Rech. m.à.j. TV Guide en cours" dans le menu Configuration. (⇒ 69)

1 Appuyez sur [GUIDE].

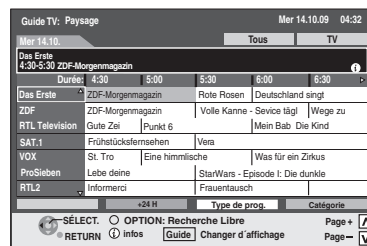

2 Appuyez sur [▲, ▼, ◀, ▶] pour sélectionner le programme futur et appuyez sur [OK].

- Si "Écran de sélection" est affiché, appuyez sur [▲, ▼] pour sélectionner "Enr.", puis appuyez sur [OK].

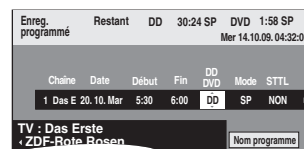

- Vérifiez le programme (heure de début et de fin) à l'aide d'un magazine de programmes TV, etc. et procédez aux corrections nécessaires à l'aide de [▲, ▼, ◀, ▶] (⇒ 27, colonne gauche, étape 3).

3 Appuyez sur [OK].

Le programme de minuterie est sauvegardé et l'icône de la minuterie est affichée.

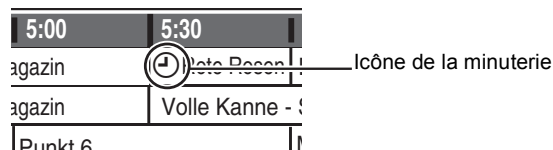

- "⌚" s'allume sur l'afficheur de l'appareil, pour indiquer que l'attente d'enregistrement par minuterie est activée. Répétez les phases 2–3 pour programmer d'autres enregistrements. Appuyez sur [⏻] pour éteindre l'appareil.

Remarque

- Si "NTSC" a été sélectionné pour "Système TV" (⇒ 67), le système TV Guide ne peut pas être utilisé.
- Si vous paramétrez l'enregistrement programmé au moyen du système TV Guide, l'heure de début d'enregistrement et l'heure de fin d'enregistrement peuvent être réglées avec une marge allant jusqu'à 10 minutes. (⇒ 65, Heure de début d'enregistrement, Heure de fin d'enregistrement)

■ Pour supprimer un enregistrement programmé sur l'écran TV Guide

- 1 Appuyez sur [▲, ▼, ◀, ▶] pour sélectionner le programme dans TV Guide, puis appuyez sur [OK]. "Écran de sélection" apparaît.
- 2 Appuyez sur [▲, ▼] pour sélectionner "Supprimer" et appuyez sur [OK].
- 3 Appuyez sur [◀, ▶] pour sélectionner "Oui" et appuyez sur [OK]. ("⌚" dans TV Guide disparaît.)

■ Pour annuler l'enregistrement quand il a déjà commencé (⇒ 27)

■ Pour libérer l'appareil du mode d'attente d'enregistrement (⇒ 27)

■ Remarques sur l'enregistrement programmé (⇒ 28)

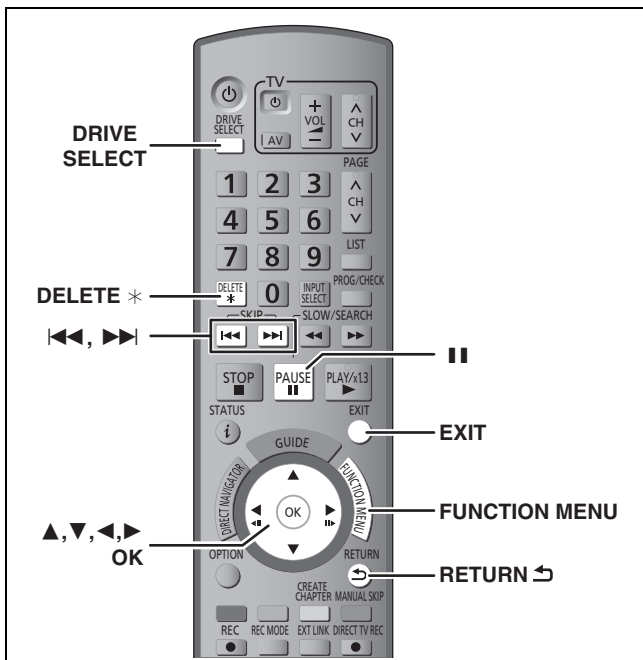

HDD RAM -R -R DL -RW(V) +R +R DL +RW
 (Vous ne pouvez pas effacer d'éléments sur des disques finalisés.)

- Un titre ne peut pas être restauré une fois qu'il a été supprimé. Soyez bien sûr de ce que vous faites avant de continuer.
- L'effacement n'est pas possible en cours d'enregistrement ou de copie.

Préparation

- Appuyez sur [DRIVE SELECT] pour sélectionner le lecteur HDD ou DVD.
- **RAM** Enlevez la protection (⇒ 59, Paramétrer la protection).

■ Espace disque disponible après la suppression

- **HDD RAM** L'espace supprimé redevient disponible pour l'enregistrement.

L'espace disque disponible augmente après la suppression de n'importe quel titre



- **-RW(V) +RW** L'espace d'enregistrement disponible n'augmente que lorsque le dernier titre enregistré est effacé.

L'espace disque disponible n'augmente pas même après la suppression

L'espace disque disponible augmente après la suppression

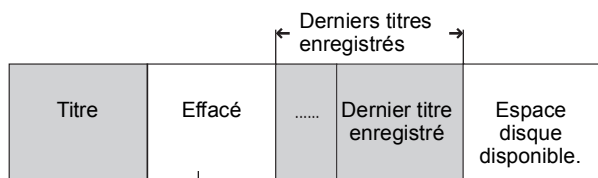
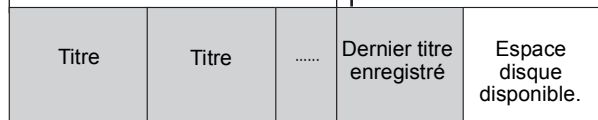

Cet espace sera disponible pour l'enregistrement après l'effacement de tous les derniers titres enregistrés.

- **-R -R DL +R +R DL** L'espace disponible n'augmente pas même après que le contenu soit supprimé.

Utilisation du SUPPRIMER Navig. pour supprimer

- 1 Pendant l'arrêt
Appuyez sur [FUNCTION MENU].
- 2 Appuyez sur [▲, ▼] pour sélectionner "Supprimer" puis appuyez sur [OK].
- 3 Appuyez sur [▲, ▼] pour sélectionner "Vidéo" et appuyez sur [OK].

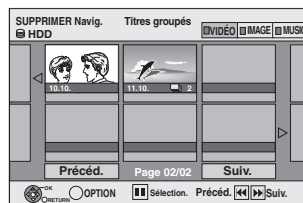

- 4 Appuyez sur [▲, ▼, ◀, ▶] pour sélectionner le titre puis appuyez sur [II].

Une coche de contrôle est affichée. Répétez cette étape jusqu'à ce que vous sélectionnez tous les éléments nécessaires.

- Appuyez à nouveau sur [II] pour annuler.

Pour afficher les autres pages

Appuyez sur [◀, ▶] pour afficher d'autres pages.

Vous pouvez valider les titres, que vous avez sélectionné en utilisant le menu option.

- Reportez-vous aux instructions concernant le menu d'options de l'écran "Visu. des Titres" (⇒ 42, étape 4).

- 5 Appuyez sur [OK].
- 6 Appuyez sur [◀, ▶] pour sélectionner "Supprimer" puis appuyez sur [OK].
Le titre est supprimé.

Pour retourner à l'écran précédent









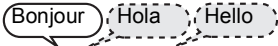

Appuyez sur [RETURN ↵].

Pour quitter cet écran

Appuyez sur [EXIT].

Suppression pendant la lecture

- 1 Pendant la lecture
Appuyez sur [DELETE *].
- 2 Appuyez sur [◀, ▶] pour sélectionner "Supprimer" puis appuyez sur [OK].
Le titre est supprimé.

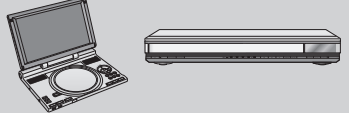
<p>Sélection de la piste audio et du sous-titrage pour l'enregistrement</p>	<p>Télédiffusion avec son multicanal ou sous-titres: Vous pouvez sélectionner la langue de la piste audio ou du sous-titrage à la réception d'une émission multi-canal ["Multi-audio" ou "Sous-titres" apparaît au bas de l'affichage de l'information du canal numérique (⇒ 17)].</p> <ul style="list-style-type: none"> • Une fois l'enregistrement terminé, vous ne pouvez modifier ni le son ni les sous-titres. <p>Pendant l'enregistrement, vous pouvez activer ou désactiver les sous-titres en appuyant sur [STTL ]. Attention ! Des indications sur l'écran comme "Sous-titres activés" peuvent aussi être enregistrées.</p>	<p></p> <p></p> <ul style="list-style-type: none"> • Sélectionnez la piste audio que vous désirez enregistrer dans "Audio Multi DVB" du menu à l'écran (⇒ 17, 58). • Sélectionnez le sous-titrage que vous désirez enregistrer dans "Sous-titre DVB" du menu à l'écran. (⇒ 17, 58)
<p>À propos du format lors de l'enregistrement d'un programme</p>	<p>HDD RAM (Lorsque "Copie en mode Rapide" est réglé sur "Oui") -R -RW(V) Si "Format d'enregistrement" dans le menu Configuration est paramétré sur "Automatique" (Le paramétrage par défaut est "4:3" ⇒ 65), le programme sera enregistré au format d'origine utilisé quand l'enregistrement a commencé (y compris quand l'enregistrement a commencé pendant une publicité etc.). En cas d'enregistrement avec un format différent, sélectionnez le format correct ("16:9" ou "4:3").</p> <p>Cependant, dans les cas suivants, le programme sera enregistré en 4:3.</p> <ul style="list-style-type: none"> • -R -RW(V) Les programmes enregistrés en utilisant les modes d'enregistrement "EP" ou "FR (enregistrements de 5 heures ou plus)" sont enregistrés au format 4:3. 	<p>HDD RAM (Lorsque "Copie en mode Rapide" est réglé sur "Non") Le programme sera enregistré avec le format d'image original.</p> <p>+R +RW Le programme sera enregistré au format 4:3</p> <p></p>
<p>Lorsque vous désirez copier des titres en mode vitesse rapide à partir du HDD vers un DVD-R, etc.</p>	<p>-R -R DL -RW(V) +R +R DL +RW Réglez "Copie en mode Rapide" sur "Oui" avant l'enregistrement sur le HDD. (Le réglage par défaut est "Oui". ⇒ 65)</p> <p>Vous pouvez copier des titres en mode grande vitesse (la vitesse max. Est de 75X*); Cependant, les réglages du son et du format sont nécessaires (⇒ ci-dessus) avant l'enregistrement sur un HDD.</p> <p>* Selon le disque, la vitesse maximale peut varier.</p> <p>Enregistrez sur le disque dur  Copie à vitesse rapide sur un DVD-R, etc. </p> <p>Dans les cas suivants, le mode grande vitesse ne fonctionne pas.</p> <ul style="list-style-type: none"> • +R +R DL +RW Les titres enregistrés en mode "EP" et en mode "FR (enregistrements de 5 heures ou plus)" • +R +R DL +RW Les titres enregistrés au format 16:9 • -R -R DL -RW(V) Titres enregistrés au format 16:9 en utilisant le mode "EP" ou le mode "FR" (enregistrements de 5 heures ou plus) 	
<p>Pour enregistrer les émissions "Enregistrements possibles qu'une seule fois"</p>	<p>Il est impossible d'enregistrer des émissions numériques autorisant un seul enregistrement ("Enregistrements possibles qu'une seule fois") sur disque DVD-R, DVD-RW, +R, +RW ou DVD-RAM de 8 cm. Utilisez le HDD ou un DVD-RAM compatible CPRM (⇒ 85).</p> <p>RAM Disques uniquement compatibles CPRM.</p> <p>   -R -RW(V) +R +RW</p> <p>(○: Possible, -: Impossible)</p> <ul style="list-style-type: none"> • Les titres à "Enregistrements possibles qu'une seule fois" peuvent uniquement être transférés à partir du HDD vers un CPRM compatible DVD-RAM (Ils sont effacés du HDD). Ils ne peuvent pas être copiés. • Même en copiant sur une cassette vidéo le titre peut ne pas être copié correctement à cause du copy guard. • Vous ne pouvez pas copier de listes de lecture créées à partir de titres "Enregistrements possibles qu'une seule fois". 	
<p>Lecture du disque sur d'autres lecteurs de DVD</p>	<p>-R -R DL -RW(V) +R +R DL Le disque doit être finalisé après l'enregistrement ou la copie (⇒ 61). Il est nécessaire de finaliser le DVD-R, etc. sur cet appareil après un enregistrement ou une copie de titres. Vous pouvez alors le lire comme un DVD-Vidéo du commerce. Mais le disque ne fonctionne alors plus qu'en lecture seule et vous ne pourrez plus y enregistrer ou y effectuer d'édition.*</p> <p>* Vous pourrez enregistrer et copier à nouveau si vous formatez le DVD-RW.</p> <p> Enregistrement sur DVD-R, etc.  Finaliser  Lecture du disque sur un autre lecteur de DVD </p> <p>+RW Si le disque ne peut pas être lu sur d'autres appareils, nous vous conseillons de créer un menu principal (⇒ 61).</p>	
<p>Enregistrement sur un DVD-R DL et +R DL</p>	<p>Vous ne pouvez pas enregistrer directement sur un disque DVD-R DL et +R DL sur cet appareil. Enregistrez sur le HDD puis copiez sur le disque.</p>	

• Il n'est pas possible d'enregistrer simultanément sur HDD et sur DVD.

Modes d'enregistrement et durées d'enregistrement approximatives

En fonction du contenu enregistré, la durée d'enregistrement peut être plus courte que celle indiquée. (Les temps fournis sur ce graphique sont des estimations.)

Mode d'enregistrement	HDD (160 Go)	DVD-RAM		DVD-R DVD-RW +R +RW (4,7 Go)	DVD-R DL*3 (8,5 Go)	+R DL*3 (8,5 Go)
		Simple face (4,7 Go)	Double face*1 (9,4 Go)			
XP (Mode d'enregistrement à qualité d'image élevée)	35 heures	1 heure	2 heures	1 heure	1 heure 45 min.	1 heure 45 min.
SP (Mode d'enregistrement standard)	70 heures	2 heures	4 heures	2 heures	3 heures 35 min.	3 heures 35 min.
LP (Mode d'enregistrement long)	140 heures	4 heures	8 heures	4 heures	7 heures 10 min.	7 heures 10 min.
EP (Mode d'enregistrement extra long)*4	279 heures (209 heures*2)	8 heures (6 heures*2)	16 heures (12 heures*2)	8 heures (6 heures*2)	14 heures 20 min. (10 heures 45 min.*2)	
FR (Enregistrement flexible)*4	279 heures au maximum	8 heures au maximum	8 heures au maximum par face	8 heures au maximum	14 heures 20 min.	Environ 9 heures avec une qualité vidéo équivalent au mode LP.

*1 Il n'est pas possible d'enregistrer/reproduire de façon continue de la première face d'un disque à double face vers la deuxième.

*2 Lorsque l'option "Temps d'Enr. en mode EP" est réglée sur "EP (6heures)" dans le menu Configuration. (⇒ 65) La qualité sonore est meilleure en mode "EP (6heures)" qu'en mode "EP (8heures)".

*3 Vous ne pouvez pas enregistrer directement sur un DVD-R DL ou +R DL avec cet appareil. Le tableau indique le temps d'enregistrement durant la copie.

+R DL Vous ne pouvez pas copier en mode "EP" ou "FR (enregistrements de 5 heures ou plus)".

*4 En enregistrant sur le HDD en mode "EP" ou "FR (enregistrements de 5 heures ou plus)", vous ne pouvez pas effectuer de copies à vitesse rapide sur un disque +R, +R DL ou +RW.

● **RAM** Lorsque vous enregistrez un DVD-RAM en mode "EP (8heures)", il est possible que le disque ne soit pas lisible sur certains lecteurs de DVD pourtant compatibles DVD-RAM. Utilisez le mode "EP (6heures)" si l'enregistrement doit être lu sur un autre appareil.

HDD

● Vous pouvez enregistrer jusqu'à 499 titres sur le disque dur. (Lors d'un enregistrement continu de très longue durée, les titres sont automatiquement découpés en segments de 8 heures.)

RAM -R -RW(V)

● Vous pouvez enregistrer jusqu'à 99 titres sur chaque disque.

+R +RW

● Vous pouvez enregistrer jusqu'à 49 titres sur chaque disque.

Mode FR (Enregistrement flexible)

Vous pouvez choisir le mode FR (Enregistrement flexible) pour copier ou programmer des enregistrements.

L'appareil choisit automatiquement une vitesse d'enregistrement entre XP et EP (8heures) qui permet à l'enregistrement de correspondre à la durée d'enregistrement disponible avec la meilleure qualité d'enregistrement possible.

Ainsi, lors d'un enregistrement de 90 minutes sur un DVD-RAM vierge, la qualité d'image est automatiquement ajustée entre celles des modes "XP" et "SP".

● Lorsque vous enregistrez sur le HDD, la qualité d'image est automatiquement ajustée de telle sorte que le titre puisse être copié sur un disque de 4,7 Go.

● Tous les modes d'enregistrement de XP à EP apparaissent sur l'affichage.

Lorsque l'écran de confirmation de formatage est affiché

RAM -RW(V) +R +R DL +RW

Lorsque vous introduisez un nouveau disque ou un disque enregistré dans un ordinateur ou un autre appareil, un écran de confirmation de formatage est affiché. Formatez le disque pour pouvoir l'utiliser. Cependant, tout le contenu enregistré sera supprimé.

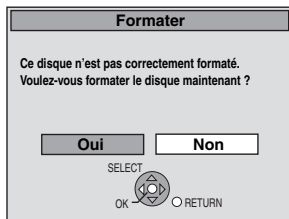

Appuyez sur [◀, ▶] pour sélectionner "Oui" puis appuyez sur [OK].

Pour formater un disque

"Efface tout le contenu—Formater" (⇒ 60)

Pour retirer un disque enregistré

-R -R DL -RW(V) +R +R DL

L'écran suivant apparaît si vous n'avez pas traité le disque pour être lu sur un autre appareil.

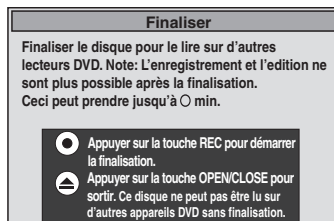

■ Pour finaliser le disque

Appuyez [● REC] sur l'appareil.

● Vous ne pouvez pas arrêter le processus une fois que vous l'avez démarré.

● Si vous désirez définir la couleur de l'arrière-plan, sélectionner le menu de lecture, ou nommer un disque, sélectionnez "Top Menu" (⇒ 61), "Sélection Lecture Auto" (⇒ 61) ou "Nom disque" (⇒ 59) dans "Gestion DVD" avant la finalisation.

■ Pour ouvrir le plateau sans finaliser le disque

Appuyez [▲ OPEN/CLOSE] sur l'appareil.

Enregistrement flexible (FR)

(Enregistrement s'adaptant à l'espace libre du disque)

HDD RAM -R -RW(V) +R +RW

L'appareil choisit pour l'enregistrement la meilleure qualité d'image possible en fonction de l'espace encore libre sur le disque. Le mode d'enregistrement passe en mode FR (Enregistrement flexible).

■ L'utilisation de la fonction "Enreg. Flexible" est pratique dans les cas suivants.

RAM -R -RW(V) +R +RW

- Lorsque le peu d'espace libre sur le disque rend le choix d'un mode d'enregistrement difficile
- Pour enregistrer un long programme avec la meilleure qualité d'image possible

HDD

- Lorsque vous voulez enregistrer un titre sur le HDD de telle sorte qu'il puisse ensuite tenir parfaitement sur un disque de 4,7 Go
- Il n'est pas nécessaire d'éditer le titre enregistré ou de changer de mode d'enregistrement pour copier le titre en occupant tout l'espace libre du disque.

Ex.: Enregistrement d'une émission de 90 minutes sur disque

Si vous sélectionnez le mode XP, l'émission ne tiendra pas sur un seul disque.



Si vous essayez d'enregistrer un programme de 90 minutes en mode XP, seules les 60 premières minutes tiendront sur le disque et les 30 dernières minutes ne seront pas enregistrées.

- Il faut un deuxième disque.

Si vous sélectionnez le mode SP, l'émission tiendra sur un seul disque.



Il y aura toutefois 30 minutes d'espace libre sur le disque.

Si vous sélectionnez le mode "Enreg. Flexible", l'émission tiendra sur un seul disque en occupant intégralement l'espace disponible.



■ Espace occupé par l'enregistrement

Préparation

- Sélectionnez le canal ou l'entrée externe à enregistrer.
- Appuyez sur [DRIVE SELECT] pour sélectionner le lecteur HDD ou DVD.

- 1 Appuyez sur [FUNCTION MENU].
- 2 Appuyez sur [▲, ▼] pour sélectionner "Autres" et appuyez sur [OK].
- 3 Appuyez sur [▲, ▼] pour sélectionner "Enreg. Flexible" puis appuyez sur [OK].

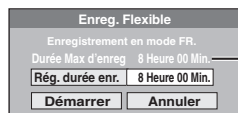

Durée d'enregistrement maximale

Il s'agit de la durée maximale en mode EP (8heures).

- 4 Appuyez sur [◀, ▶] pour sélectionner "Heure" et "Min." puis appuyez sur [▲, ▼] pour définir la durée d'enregistrement.

- Vous pouvez aussi régler la durée d'enregistrement avec les touches numériques.
- Vous ne pouvez pas dépasser 8 heures d'enregistrement.

- 5 Lorsque vous voulez lancer l'enregistrement Appuyez sur [▲, ▼, ▶, ◀] pour sélectionner "Démarrer" puis appuyez sur [OK].

Pour quitter l'écran sans enregistrer

Appuyez sur [RETURN ↵].

Pour arrêter l'enregistrement avant la fin prévue

Appuyez sur [■].

Pour afficher la durée restante

Appuyez sur [STATUS ⓘ].

Ex.: Disque dur

Durée d'enregistrement restante

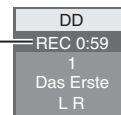

Lecture pendant un enregistrement

HDD RAM

Lecture à partir du début du titre pendant son enregistrement—Lecture en cours d'enregistrement

Pour cela, appuyez sur [▶] (PLAY) pendant un enregistrement.

Notez qu'il n'y aura pas de son pendant la recherche en avant ou en arrière.

Pour arrêter la lecture

Appuyez sur [■].

Pour arrêter l'enregistrement

2 secondes après arrêt de la lecture, puis appuyez sur [■].

Pour arrêter l'enregistrement sur minuterie

2 secondes après arrêt de la lecture

- 1 Appuyez sur [■].
- 2 Appuyez sur [◀, ▶] pour sélectionner "Arrêt enregistr." puis appuyez sur [OK].

Lecture d'un titre précédemment enregistré pendant l'enregistrement d'un autre—Enregistrement/Lecture simultanés

- Vous pouvez changer de lecteur et de lecture en cours d'enregistrement. Pour cela, appuyez sur [DRIVE SELECT].

- 1 Pour cela, appuyez sur [DIRECT NAVIGATOR] pendant un enregistrement.
- 2 Appuyez sur [▲, ▼, ▶, ◀] pour choisir un titre et appuyez sur [OK].
 - Notez qu'il n'y aura pas de son pendant la recherche en avant ou en arrière.

Pour arrêter la lecture

Appuyez sur [■].

Pour quitter l'écran DIRECT NAVIGATOR

Appuyez sur [DIRECT NAVIGATOR].

Pour arrêter l'enregistrement/Pour arrêter l'enregistrement programmé

Une fois la lecture terminée

- 1 Appuyez sur [DIRECT NAVIGATOR] pour quitter l'écran.
- 2 Appuyez sur [■].
- 3 Si l'écran de confirmation de l'arrêt de l'enregistrement est affiché, appuyez sur [◀, ▶] pour sélectionner "Oui" ou "Arrêt enregistr." et appuyez sur [OK].

Remarque

"Lecture en cours d'enregistrement" et "Enregistrement/Lecture simultanés" peuvent uniquement être utilisés avec des programmes qui sont encodés avec le même système (PAL/NTSC).

HDD RAM -R -RW(V) +R +RW

Voir également "Notes pour l'enregistrement" (⇒ 22).

Enregistrement par minuterie à partir du téléviseur

HDD

Pour réaliser un enregistrement par minuterie à partir de votre téléviseur, vous devez raccorder l'appareil à un téléviseur doté de la fonction Q Link (⇒ 38) à l'aide d'un câble Péritel dont les 21 broches sont câblées (⇒ 6).

- 1 Programmez l'enregistrement par minuterie sur le téléviseur.
- 2 Mettez l'appareil hors tension.

Le début et la fin de l'enregistrement sont commandés par le téléviseur.

- Les titres sont enregistrés sur le disque dur .

Pour arrêter l'enregistrement

Appuyez sur [■].

Remarque

- Lorsque cet appareil est en EXT LINK attente ("EXT-L" figure sur l'afficheur de l'appareil), un enregistrement commandé par le téléviseur ne peut pas démarrer.
- Lorsque l'heure de fin d'un enregistrement et l'heure de début d'un autre se succèdent de façon rapprochée, les deux enregistrements sont stockés dans un seul titre sur le disque.
Pour diviser les titres, allez à "Diviser titre" (⇒ 43).

Enregistrements programmés avec un appareil externe - EXT LINK

Pour enregistrer les programmes d'un récepteur satellite numérique en utilisant l'enregistrement par minuterie

Préparation

- Assurez-vous de connecter l'entrée AV2 de l'appareil à la prise péritel du magnétoscope ou du Set Top Box à l'aide d'un câble péritel à 21 broches (⇒ 73).
- Réglez "Entrée AV2" de manière à ce que cela corresponde à l'équipement connecté dans le menu Configuration (⇒ 68).
- Réglez "Ext Link" de manière à ce que cela corresponde à l'équipement connecté dans le menu Configuration (⇒ 68).

- 1 Programmez l'enregistrement par minuterie sur l'appareil externe.
- 2 Appuyez sur [DRIVE SELECT] pour sélectionner le lecteur HDD ou DVD.
Si vous sélectionnez le lecteur de DVD, introduisez un disque (⇒ 13).
- 3 Appuyez sur [EXT LINK].

L'appareil s'éteint et l'indicateur "EXT-L" s'allume sur l'afficheur de l'appareil, pour indiquer que l'attente d'enregistrement par minuterie est activée.

Pour annuler la commande de l'appareil externe

Appuyez sur [EXT LINK] pour arrêter l'enregistrement ou pour annuler l'attente de l'enregistrement par minuterie reliée.

- Afin d'éviter tout fonctionnement inopiné, appuyez sur [EXT LINK] pour annuler le réglage une fois l'enregistrement terminé.

Remarque

- Cette fonction ne marche pas lorsque "Système TV" est réglé sur "NTSC" dans le menu de Réglage (⇒ 67).
- Cette fonction est inopérante avec certains appareils. Reportez-vous au mode d'emploi de l'appareil externe pour plus de précisions.
- Le début de l'enregistrement peut ne pas être enregistré correctement dans certains cas.
- Lorsque l'heure de fin d'un enregistrement et l'heure de début d'un autre se succèdent de façon rapprochée, les deux enregistrements sont stockés dans un seul titre sur le disque.
HDD RAM Pour diviser les titres, allez à "Diviser titre" (⇒ 43).
- Lorsque cet appareil est en attente EXT LINK ("EXT-L" est affiché sur l'appareil), les données TV Guide ne peuvent pas être téléchargées.
- Pendant que cet appareil est en mode d'attente EXT LINK ou d'enregistrement, les images vidéo viennent du connecteur d'entrée AV2 indépendamment du réglage de "Sortie PERITEL" (⇒ 68).
- Sur mode d'attente ou d'enregistrement EXT LINK, la lecture ne peut se faire qu'à partir du lecteur effectuant l'enregistrement.
- Quand "EXT-L" s'allume sur l'afficheur de l'appareil, Enregistrement TV direct est inévitable.
- Pendant que l'appareil est en mode pause ou enregistrement EXT LINK, plusieurs opérations sur cette unité sont interdites ([▲ OPEN/CLOSE], [⏏/I] etc.). Lorsque vous opérez, appuyez sur [EXT LINK] pour annuler le mode pause ou enregistrement EXT LINK (Cet appareil s'allume et "EXT-L" disparaît.).

Par exemple, au moment de raccorder sur les connecteurs AV3 ou DV sur l'avant de l'appareil

- Mettez l'appareil et le périphérique vidéo hors tension avant d'effectuer le branchement.

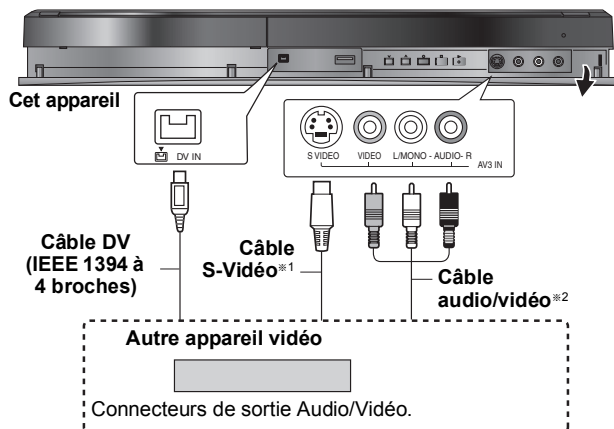

Si la sortie audio de l'autre appareil est monophonique

Raccordez-la à l'entrée L/MONO des entrées AV3 en face avant

*1 La liaison S VIDEO par ce connecteur permet d'obtenir une image de meilleure qualité que par le connecteur VIDEO normal.

*2 Respectez les codes couleurs des connecteurs lors du raccordement

Lors d'un enregistrement du signal de la prise DV de l'appareil

- Sélectionnez le type d'audio voulu en utilisant l'option "Mode entrée audio DV" du menu Configuration (⇒ 66).
- Au moment d'enregistrer à partir d'un équipement DV (par exemple, un caméscope numérique), l'enregistrement de sources audio/vidéo ne peut se faire qu'à partir d'une bande DV.
- Lorsque l'option "Copie en mode Rapide" (⇒ 65) est réglée sur "Oui" et que vous réalisez une copie, celle-ci est effectuée en utilisant la taille d'image sélectionnée dans l'option "Format d'enregistrement" (⇒ 65) du menu Configuration.

À propos du format lors de l'enregistrement d'un programme (⇒ 22)

Remarque

- Si durant une copie, il est l'heure d'un enregistrement programmé par minuterie, l'enregistrement démarrera et le copie s'arrêtera.
- Si la vidéo est copiée à partir d'un autre équipement vers cet appareil, alors la qualité vidéo sera dégradée.

Enregistrement manuel

HDD RAM -R -RW(V) +R +RW

Préparation

- Appuyez sur [DRIVE SELECT] pour sélectionner le lecteur HDD ou DVD.
- Appuyez sur [REC MODE] pour choisir le mode d'enregistrement.
- Lorsque le signal en sortie de l'appareil externe est un signal NTSC, faites passer le réglage "Système TV" du menu "NTSC" sur "Configuration" (⇒ 67).

Cet appareil ne peut pas enregistrer les signaux NTSC sur un disque qui a déjà des enregistrements aux signaux PAL. (Mais, les deux types de programmes peuvent être enregistrés sur le HDD.)

- Pour réduire le bruit de fond du signal provenant d'un magnétoscope, réglez l'option "Entrée NR" sur "Oui" au menu d'écran (⇒ 57).
- Vérifier que le réglage horaire de l'appareil est juste.

1 Pendant l'arrêt

Appuyez sur [INPUT SELECT] pour choisir le canal d'entrée pour l'appareil que vous avez connecté.

p. ex., si vous avez connecté aux prises d'entrée AV3, sélectionnez "AV3".

2 Démarrez la lecture sur l'autre appareil.

3 Lorsque vous voulez lancer l'enregistrement

Appuyez sur [● REC].

L'enregistrement démarre.

Pour sauter des passages indésirables

Appuyez sur [■] pour mettre l'enregistrement en pause. (Appuyez de nouveau pour reprendre l'enregistrement.)

Pour arrêter l'enregistrement

Appuyez sur [■].

La quasi-totalité des vidéos et DVD-Vidéo disponible dans le commerce sont dotés d'un système de protection contre la copie illégale. Aucun contenu de ce type ne peut être enregistré à l'aide de cet appareil.

- En utilisant la fonction Enregistrement flexible (⇒ 24), vous pouvez recopier une cassette VHS (environ 1 à 8 heures) sur un disque de 4,7 Go avec la meilleure qualité possible sans gêner d'espace sur le disque.

Enregistrement DV automatique (Enreg. DV Auto)

HDD RAM -R -RW(V) +R +RW

Lorsque la fonction "Enreg. DV Auto" est utilisée, chaque programme est enregistré comme un seul titre, mais un nouveau chapitre est créé à chaque changement de séquence et la liste de lecture est créée automatiquement.

Préparation

- 1 Mettez hors tension l'appareil principal et l'appareil DV, puis raccordez l'appareil DV aux connecteurs d'entrée DV de cet appareil (⇒ ci-contre).
 - 2 Allumez l'appareil principal.
- Lorsque le signal en sortie de l'appareil externe est un signal NTSC, faites passer le réglage "Système TV" du menu "NTSC" sur "Configuration" (⇒ 67).

1 Allumez l'équipement DV, et mettez la lecture en pause à l'endroit où vous désirez démarrer l'enregistrement.

L'écran suivant apparaît.

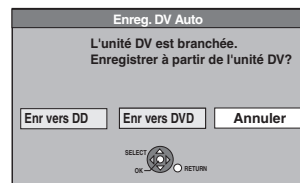

• Si l'écran n'est pas affiché

Après avoir effectué l'étape 1

- 1 Appuyez sur [DRIVE SELECT] pour sélectionner le lecteur HDD ou DVD.
 - 2 Appuyez sur [FUNCTION MENU].
 - 3 Appuyez sur [▲, ▼] pour sélectionner "Autres" puis appuyez sur [OK].
 - 4 Appuyez sur [▲, ▼] pour sélectionner "Enreg. DV Auto" puis appuyez sur [OK].
- ⇒ Allez à la phase 3 (⇒ ci-dessous)

2 Appuyez sur [◀, ▶] pour sélectionner "Enr vers DD" ou "Enr vers DVD" puis appuyez sur [OK].

3 Appuyez sur [REC MODE] pour choisir le mode d'enregistrement.

4 Appuyez sur [◀, ▶] pour sélectionner "Enreg." puis appuyez sur [OK].

L'enregistrement démarre.

Une fois l'enregistrement terminé

L'écran de confirmation apparaît. Appuyez sur [OK] pour mettre fin à l'enregistrement DV automatique.

Pour arrêter l'enregistrement

Appuyez sur [■].

Remarque

- Un seul appareil DV (par exemple un caméscope numérique) peut être raccordé à l'appareil par l'intermédiaire de son connecteur d'entrée DV.
- Il n'est pas possible de commander cet appareil à partir de l'appareil DV connecté.
- L'entrée DV de cet appareil est conçue pour le branchement des appareils DV uniquement. (Elle ne doit pas être raccordée à un ordinateur, etc.)
- Il est possible que le nom de l'appareil DV ne s'affiche pas correctement.
- Selon le type d'appareil DV utilisé, il est possible que l'image ou le son ne soit pas détecté correctement.
- Les informations de date et d'heure présentes sur la cassette DV ne sont pas enregistrées.
- Il n'est pas possible d'enregistrer et de lire simultanément.

Si l'enregistrement DV automatique ne fonctionne pas correctement, vérifiez les branchements et les réglages de l'appareil DV, puis mettez celui-ci hors tension et sous tension.

Si le problème persiste, suivez les instructions d'enregistrement manuel (⇒ ci-contre).

HDD RAM -R -RW(V) +R +RW

- Vous pouvez entrer jusqu'à 32 programmes avec un mois d'avance maximum. (Chaque programme quotidien ou hebdomadaire est compté comme un programme.)

RAM -RW(V) +R +RW

- Pour utiliser un disque neuf, le formatage est nécessaire.

Remarque

Vous ne pouvez pas commuter les sous-titres pendant l'enregistrement programmé.

Préparation

- Allumez le téléviseur et sélectionnez la sortie vidéo appropriée aux connexions avec cet appareil.
- Pour l'enregistrement sur un DVD, insérez un disque utilisable pour l'enregistrement (⇒ 10, 13).
- Assurez-vous que les réglages de l'horloge sont corrects (⇒ 69).

Programmation manuelle d'enregistrements par minuterie

1 Appuyez sur [PROG/CHECK].

Enreg. programmé		Restant	DD	30:24 SP	DVD	1:58 SP
Mar 20.10.09. 12:54:00						
N°	Chaîne	Date	Début	Fin	DD	Espace
Nouveaux programmes d'Enr.						

2 Appuyez sur [▲, ▼] pour sélectionner "Nouveaux programmes d'Enr." puis appuyez sur [OK].

3 Appuyez sur [▶] pour vous déplacer parmi les éléments sur l'affichage et changez les éléments avec [▲, ▼].

Enreg. programmé		Restant	DD	30:24 SP	DVD	1:58 SP
Mar 14.10.09. 12:54:00						
Chaîne	Date	Début	Fin	DD	Mode	STTL
1 Das E	27.10.Mar	22:00	22:30	DD	SP	NON
TV :Das Erste						
Nom programme						

- Quand "Chaîne" est sélectionné, vous pouvez appuyer sur le bouton "Bleu" pour modifier la catégorie [p. ex. :TV, Radio, Favori (⇒ 62)], puis sur [▲, ▼] pour sélectionner le canal que vous voulez enregistrer.
- Appuyez sur [▲, ▼] et maintenez enfoncé pour modifier Début (Heure de début) et Fin (Heure de fin) par augmentations de 30 minutes.
- Vous pouvez aussi paramétrer Chaîne (Position programme / Nom de la chaîne télévisée), Date, Début (Temps de démarrage), et Fin (Temps de fin) avec les boutons numérotés.

Date: De la date du jour jusqu'à un mois plus tard
↓ ↑
moins un jour

Minuterie quotidienne: Dim-Sam → Lun-Sam → Lun-Ven

↓ ↑
Minuterie hebdomadaire: Dim → --- → Sam

Les titres enregistrés en utilisant le même jour ou la même semaine sont groupés et affichés comme un « groupe » sur l'écran du DIRECT NAVIGATOR (⇒ 32) sauf en utilisant le Renouvellement Automatique de l'Enregistrement.

- Vous pouvez aussi appuyer sur [DRIVE SELECT] pour choisir la destination de l'enregistrement. Lorsque la destination de l'enregistrement est le "DVD" et qu'il ne reste pas assez d'espace libre sur celui-ci, l'enregistrement se poursuit automatiquement sur le disque dur "HDD" (⇒ droite).
- Vous pouvez aussi appuyer sur [REC MODE] pour changer de mode d'enregistrement.
- **HDD NOUV (Renouvellement automatique de l'enregistrement)** (⇒ 28)
OUI ↔ NON
- **Nom programme**
Appuyez sur [◀, ▶] pour sélectionner "Nom programme" puis appuyez sur [OK]. (⇒ 41, Saisie de texte)
- **STTL (Sous-titres)**
AUTO ↔ NON
Quand la colonne "Chaîne" est paramétrée sur AV1, AV2 ou AV3, ce paramétrage n'est pas disponible.

Vous pouvez également appuyer sur [STTL Ⓢ] pour changer le réglage "STTL".
S'il y a plusieurs langues, sélectionnez le sous-titrage (⇒ 63, Langue DVB préférée).

4 Appuyez sur [OK].

Le programme de minuterie est sauvegardé et l'icône de la minuterie est affichée.



"⌚" s'allume sur l'afficheur de l'appareil, pour indiquer que l'attente d'enregistrement par minuterie est activée.

Mar 20.10.09. 12:56:00		Espace
Fin	DD	Unité
22:30	HDD	SP NON
nmes d'Enr.		Active

Assurez-vous que la mention "Activer" est bien affichée (⇒ 28).

Répétez les étapes 2 à 4 pour programmer d'autres enregistrements.

Appuyez sur [⏻] pour éteindre l'appareil.

Pour annuler l'enregistrement quand il a déjà commencé

1 Quand l'appareil est allumé Appuyez sur [■].

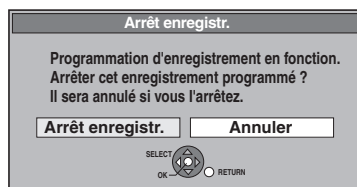

2 Appuyez sur [◀, ▶] pour sélectionner "Arrêt enregistr." puis appuyez sur [OK].

Si vous interrompez un enregistrement programmé, il sera annulé. Cependant, si vous voulez programmer un enregistrement quotidien ou hebdomadaire, cet enregistrement commencera à la prochaine programmation.

Pour libérer l'appareil du mode d'attente d'enregistrement

Même quand l'appareil est éteint, vous pouvez afficher la liste des enregistrements par minuterie en appuyant sur [PROG/CHECK].

1 Appuyez sur [PROG/CHECK].

2 Appuyez sur [▲, ▼] pour choisir le programme et appuyez sur la touche "Rouge".

- L'icône de la minuterie "⌚" (⇒ 28) disparaît de la liste des enregistrements avec minuterie.
- Vous ne pouvez pas annuler le mode de mise en attente de l'enregistrement avec minuterie tant qu'une icône de minuterie "⌚" (⇒ 28) reste dans la liste des enregistrements avec minuterie.
- Appuyez à nouveau et sélectionnez "Rouge" pour activer la mise en attente de l'enregistrement avec minuterie.

Enregistrement de secours

Lorsque la destination de l'enregistrement est le "DVD" et qu'il ne reste pas assez d'espace libre sur celui-ci, l'enregistrement se poursuit automatiquement sur le "HDD". S'il n'y a pas de disque sur le plateau, ou si le disque ne peut pas être enregistré, ou lorsqu'un enregistrement programmé débute alors qu'une copie est en cours, la destination de l'enregistrement sera modifiée et sera le HDD.

- DIRECT NAVIGATOR affiche les programmes enregistrés en relief ("↑") s'affiche.) (⇒ 32).
- Si l'espace restant sur le disque dur est insuffisant, le programme est enregistré aussi longtemps que possible sur le disque dur.

Renouvellement automatique de l'enregistrement

HDD

Si vous enregistrez le même programme sur disque dur tous les jours ou toutes les semaines en enregistrement par minuterie, l'appareil enregistre la nouvelle émission à la place de l'ancienne. Cette fonction n'est disponible que lorsqu'on sélectionne des enregistrements hebdomadaires ou quotidiens.

- 1 Appuyez sur [PROG/CHECK].
- 2 Appuyez sur [▲, ▼] pour choisir le programme et appuyez sur [OK].
- 3 Appuyez sur [◀, ▶] pour sélectionner la colonne "NOUV".
- 4 Appuyez sur [▲, ▼] pour sélectionner "OUI" puis appuyez sur [OK].

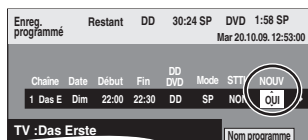

Remarque

- Si un programme sélectionné pour l'enregistrement à renouvellement automatique est protégé, ou si la lecture du contenu d'un HDD est en cours, ou encore si une copie est en cours, le programme ne sera pas écrasé. Il est enregistré comme un programme distinct et c'est lui qui sera écrasé lorsque le prochain enregistrement à renouvellement automatique aura lieu.
- Les listes de lecture créées à partir de programmes donnant lieu à un enregistrement à renouvellement automatique sont effacées au moment du renouvellement.
- Lorsqu'il y a pas assez de place sur le disque dur, il se peut que le programme ne soit pas complètement enregistré.

Vérification, modification ou suppression d'un programme

- Même quand l'appareil est éteint, vous pouvez afficher la liste des enregistrements par minuterie en appuyant sur [PROG/CHECK].

Appuyez sur [PROG/CHECK].

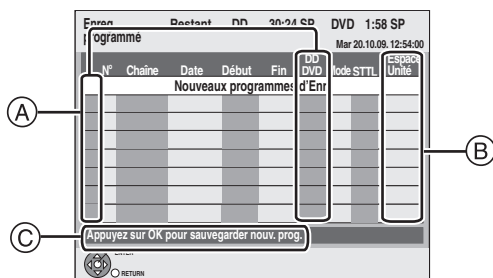

(A) Icônes

- ⌚ La mise en attente de l'enregistrement programmé est activée.
- Ce programme est en cours d'enregistrement.
- 🕒 Les programmes se chevauchent. L'enregistrement du programme dont l'heure de début est la plus tardive démarre lorsque l'enregistrement du premier programme est terminé.
- ⊖ Vous arrêtez un enregistrement quotidien ou hebdomadaire. L'icône disparaît au prochain démarrage de l'enregistrement avec minuterie.
- 📀 Le disque est plein et le programme n'a pas pu être enregistré.
- 🔒 Le programme était protégé contre la copie donc il n'a pas été enregistré.
- ⊗ Le programme n'a pas été complètement enregistré parce que le disque est sale ou pour une autre raison.
- 🔄 Enregistrement par minuterie spécifié en Renouvellement automatique (⇒ ci-dessus).
- 📁 Titres qui ont été reportés vers le disque dur (S'affiche pendant l'enregistrement.)

- HDD** Le lecteur d'enregistrement est placé sur HDD
- DVD** Le lecteur d'enregistrement est placé sur DVD

(B) Message affiché dans la colonne "Espace Unité"

- Activer:** S'affiche si l'enregistrement tient dans l'espace restant sur le disque.
- **(Date):** Pour les enregistrements quotidiens ou hebdomadaires, l'affichage indique jusqu'à quand les enregistrements peuvent être réalisés (à échéance d'un mois au maximum) en fonction de la durée restante sur le disque.
- ! : L'enregistrement est peut-être impossible parce que:
 - il n'y a plus assez d'espace libre.
 - le nombre de titres a atteint le maximum possible.
 - les programmes empiètent les uns sur les autres.
 - le retardateur de programme est désactivé.
- Relève:** Enregistrements programmés qui devront faire l'objet d'un enregistrement de secours sur HDD.

(C) Le nom du canal, le nom du programme et les autres informations sont affichés.

■ Pour modifier un programme

Appuyez sur [▲, ▼] pour choisir le programme et appuyez sur [OK]. (⇒ 27 colonne de gauche, étape 3)

■ Pour supprimer un programme

Appuyez sur [▲, ▼] pour choisir le programme et appuyez sur [DELETE *].

Vous pouvez également supprimer un programme avec les étapes suivantes

- 1 Appuyez sur [▲, ▼] pour choisir le programme et appuyez sur [OPTION].
- 2 Appuyez sur [▲, ▼] pour sélectionner "Supprimer" puis appuyez sur [OK].

■ Pour quitter la liste des enregistrements programmés

Appuyez sur [PROG/CHECK].

Remarque

- Les programmes n'ayant pas pu être enregistrés sont effacés de la liste à 4 heures du matin deux jours plus tard.

Langue des émissions numériques avec plusieurs canaux audio ou plusieurs sous-titres

Dans le cas d'un enregistrement par minuterie d'une diffusion numérique avec plusieurs canaux audio ou plusieurs sous-titres, la langue en audio et la langue des sous-titres à enregistrer se conformeront au réglage de "Langue DVB préférée" dans le menu Setup (⇒ 63).

Remarques sur l'enregistrement programmé

- Lorsqu'un enregistrement par minuterie est réglé, les DVD qui ont été enregistrés au moyen d'un système TV différent (PAL/NTSC) ne pourront pas être lus tant que le système TV n'est pas changé dans le menu Configuration (⇒ 67) ou que l'enregistrement avec minuterie n'est pas terminé ou annulé.
- Les enregistrements par minuterie sont effectués quel que soit l'état de l'appareil, allumé ou en veille.
- L'enregistrement par minuterie débute lorsque l'heure programmée est atteinte, même si l'appareil est alors en cours de lecture.
- Les enregistrements programmés ne démarrent pas si vous êtes en cours d'édition ou de copie à vitesse normale (⇒ 48).
- Si l'appareil est allumé au moment où débute un enregistrement par minuterie, il reste allumé lorsque l'enregistrement se termine. Il ne s'éteint pas automatiquement. Mais vous pouvez très bien l'éteindre pendant que l'enregistrement par minuterie est en cours.
- Lorsque vous programmez plusieurs enregistrements par minuterie devant s'enchaîner l'un après l'autre, l'appareil n'est pas en mesure d'enregistrer le tout début du deuxième programme et des programmes successifs.

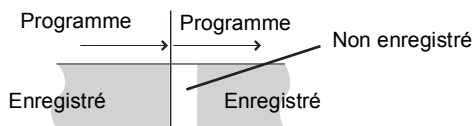

Opérations du système TV Guide

Appuyez sur [GUIDE] pour commuter de la vue Paysage à la vue Portrait.

Vue Paysage

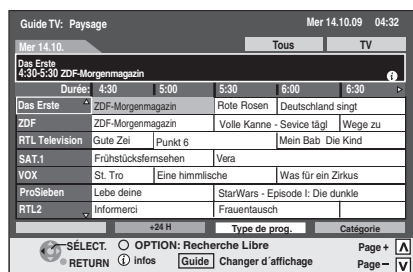

Vue Portrait

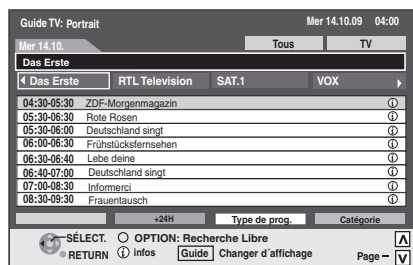

Pour modifier les canaux

vue Paysage

Appuyez sur [▲, ▼] pour sélectionner un canal.

vue Portrait

Appuyez sur [◀, ▶] pour sélectionner un canal.

La liste TV Guide apparaît pour ce canal.

Pour visionner une liste de programmes pour un autre jour

- Pour sauter de 24 heures en avant
Appuyez sur la touche "Verte" pour sauter en avant d'un jour.
- Pour sauter de 24 heures en arrière
Appuyez sur la touche "Rouge".
Vous pouvez uniquement revenir à la date en cours. Les informations passées ne peuvent pas être visualisées.

Pour naviguer à l'intérieur de la liste TV Guide

Appuyez sur [▲ ▼ CH].

Pour voir les informations sur les programmes

(Les programmes avec le symbole ⓘ)

Appuyez sur [STATUS ⓘ].

Des informations additionnelles (nom du programme, durée du programme, heure de diffusion, description) sont disponibles pour ces programmes.

Appuyez sur [▲, ▼] pour faire défiler vers le haut ou le bas.

Pour afficher les autres pages

Appuyez sur [CH ▲] (Précéd.) ou [▼ CH] (Suiv.).

Appuyez de nouveau sur [STATUS ⓘ] pour revenir à la liste des programmes.

Si le TV Guide affiche une liste TV Guide vide

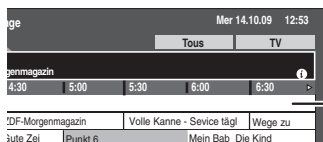

Le champ "vide"

- Certaines émissions numériques n'envoient pas d'information de programme.
 - Réglez le retardateur d'enregistrement manuellement (⇒ 27).
 - Les informations du programme peuvent être affichées si le réglage de "Type TV Guide" du menu "Configuration" est modifié. (⇒ 69)

Sélectionner le programme dans le type ou la catégorie de programme souhaités

Cette fonction vous permet d'afficher une liste TV Guide triée par type de programme (Ex.:cinéma, sport) ou catégorie (Ex.:télévision).

- 1 Depuis le type de programme souhaité
Appuyez sur le bouton "Jaune" pour afficher la liste des types de programme.
Depuis la catégorie souhaitée
Appuyez sur le bouton "Bleu" pour afficher la liste des catégories.
- 2 Appuyez sur [▲, ▼] pour choisir l'élément désiré.

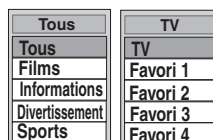

- 3 Appuyez sur [OK].

- Une liste apparaît comprenant tous les programmes de la rubrique sélectionnée.
- Lorsque vous sélectionnez la vue Paysage, l'appareil affiche en gris les programmes qui ne correspondent pas au type de programme sélectionné.

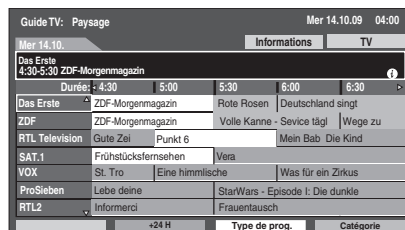

Ex.:
Le type de programme, "Informations" est sélectionné à l'étape 2 de la vue Paysage.

Remarque

Les chaînes allouent les différents programmes à des zones données. Cette fonction ne fonctionne pas correctement si les informations identifiant le type de programme et les catégories envoyées par les chaînes ne sont pas correctes.

- 4 Appuyez sur [▲, ▼, ◀, ▶] pour sélectionner le programme et appuyez sur [OK].

Quand l'écran "Enreg. programmé" apparaît. (⇒ 20, Enregistrement par minuterie, phase 3)

Quand l'écran "Écran de sélection" apparaît.

- "Perspective" ⇒ 16, Pour regarder des émissions numériques
- "Enr." ⇒ 20, Enregistrement par minuterie
- "Supprimer" ⇒ Les enregistrements programmés peuvent être supprimés.

Appuyez sur [◀, ▶] pour sélectionner "Oui" et appuyez sur [OK].

L'icône de l'enregistrement programmé disparaît.

Pour revenir à la liste TV Guide précédente avant d'avoir sélectionné le type de programme ou les catégories

Sélectionnez "Tous" pour le type de programme et "TV" pour la catégorie à l'étape 2 ci-dessus.

Pour retourner à l'écran précédent

Appuyez sur [RETURN ↵].

Pour quitter cet écran

Appuyez sur [EXIT].

Rechercher le programme dans la liste TV Guide

Vous pouvez rechercher des programmes dans la liste TV Guide sur la base des informations de titre.

Rechercher par saisie de mots

En saisissant des mots, vous pouvez rechercher des programmes dans la liste TV Guide en utilisant les informations sur le programme.

- 1 Appuyez sur [OPTION].
- 2 Saisissez le mot que vous souhaitez chercher et paramétrer.

Méthode de saisie ⇒ 41, Saisie de texte

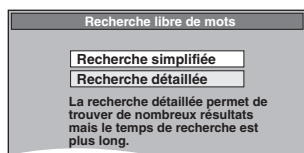

- 3 Appuyez sur [▲, ▼] pour sélectionner "Recherche simplifiée" ou "Recherche détaillée" et appuyez sur [OK].

Recherche simplifiée:
Recherche uniquement dans les noms de programmes.

Recherche détaillée:
Recherche dans toutes les informations sur les programmes. Il pourrait falloir plus de temps pour rechercher le programme souhaité.

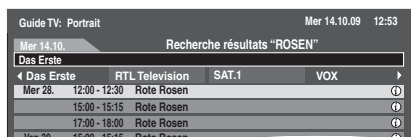

Les résultats de la recherche apparaissent.

- 4 Appuyez sur [▲, ▼, ◀, ▶] pour sélectionner le programme et appuyez sur [OK].

Quand l'écran "Enreg. programmé" apparaît. (⇒ 20, Enregistrement par minuterie, phase 3)

Quand l'écran "Écran de sélection" apparaît.

- "Perspective" ⇒ 16, Pour regarder des émissions numériques
- "Enr." ⇒ 20, Enregistrement par minuterie
- "Supprimer" ⇒ Les enregistrements programmés peuvent être supprimés.

Appuyez sur [◀, ▶] pour sélectionner "Oui" et appuyez sur [OK].
L'icône de l'enregistrement programmé disparaît.

Pour retourner à l'écran précédent

Appuyez sur [RETURN ↵].

- On peut revenir à l'écran TV Guide.

Pour quitter cet écran

Appuyez sur [EXIT].

Rechercher en utilisant les informations sur les programmes de titres enregistrés sur le disque dur

HDD

Vous pouvez rechercher des programmes en utilisant l'information de programme des titres enregistrés sur le DD.

Préparation

Appuyez sur [DRIVE SELECT] pour sélectionner le disque dur.

- 1 En cours de lecture ou à l'arrêt

Appuyez sur [DIRECT NAVIGATOR].

Quand "VIDÉO" n'est pas sélectionné. Appuyez sur le bouton "Rouge" pour sélectionner "VIDÉO".

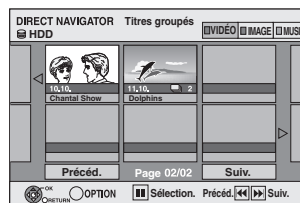

- 2 Appuyez sur [▲, ▼, ◀, ▶] pour sélectionner le titre voulu.

- 3 Appuyez sur [OPTION].

- 4 Appuyez sur [▲, ▼] pour sélectionner "Trouver les titres" puis appuyez sur [OK].

- 5 Appuyez sur [■] (Valider).

- Quand vous recherchez au moyen d'un mot autre que le nom du titre, saisissez un mot différent. (⇒ 41, Saisie de texte)

- 6 Appuyez sur [▲, ▼] pour sélectionner "Recherche simplifiée" ou "Recherche détaillée" et appuyez sur [OK].

- Référez-vous à la "Rechercher le programme dans la liste TV Guide" (⇒ ci-contre) pour plus d'informations sur la "Recherche simplifiée" et la "Recherche détaillée".

- 7 Appuyez sur [▲, ▼, ◀, ▶] pour sélectionner le programme et appuyez sur [OK].

Quand l'écran "Enreg. programmé" apparaît. (⇒ 20, Enregistrement par minuterie, phase 3)

Quand l'écran "Écran de sélection" apparaît.

- "Perspective" ⇒ 16, Pour regarder des émissions numériques
- "Enr." ⇒ 20, Enregistrement par minuterie
- "Supprimer" ⇒ Les enregistrements programmés peuvent être supprimés.

Appuyez sur [◀, ▶] pour sélectionner "Oui" et appuyez sur [OK].

L'icône de l'enregistrement programmé disparaît.

Pour retourner à l'écran précédent

Si vous appuyez sur [RETURN ↵], l'appareil pourrait revenir à l'écran DIRECT NAVIGATOR.

Pour quitter cet écran

Appuyez sur [EXIT].

Téléchargement des données TV Guide

- TV Guide est téléchargés sous les conditions suivantes.
 - Téléchargement automatique si le TV Guide est affiché. (Uniquement si "Type TV Guide" du Configuration menu est réglé sur "Autres")
 - Télécharge automatiquement en mode veille si l'option "Télécharg. du TV Guide en veille" est réglée sur "Marche" dans le menu Configuration. (⇒ 69)
- Si le message "Aucune données TV Guide trouvées. Veuillez télécharger les informations du TV Guide en utilisant "Rech. m.à.j. TV Guide en cours" dans Configuration." est affiché à la place du TV Guide, exécutez le "Rech. m.à.j. TV Guide en cours" dans le menu Configuration. (Uniquement si le "Type TV Guide" du menu Configuration est réglé sur "Astra 19.2" E uniquement") (⇒ 69)

Opération possible pendant la lecture

• En fonction du média, certaines fonctions sont impossibles.

Stop	<p>Appuyez sur [■]. Le point d'arrêt est mémorisé.</p> <p>Fonction de reprise de la lecture Appuyez sur [▶] (PLAY) pour reprendre à partir du même point.</p> <p>Point d'arrêt</p> <ul style="list-style-type: none"> • Si [■] est appuyé plusieurs fois, la position est annulée dans certains cas. • La position est annulée si le plateau est ouvert. • CD VCD et MP3/WMA/DivX : La position est supprimée si l'on éteint l'appareil.
Pause	<p>Appuyez sur [⏸]. Appuyez de nouveau sur [⏸] ou sur [▶] (PLAY) pour reprendre la lecture.</p>
Recherche	<p>Appuyez sur [◀◀] ou [▶▶].</p> <ul style="list-style-type: none"> • La vitesse augmente en passant par 5 paliers. (+R +R DL +RW jusqu'à 3 étapes) • Appuyez de nouveau sur [▶] (PLAY) pour reprendre la lecture. • Le son est actif au premier palier de recherche vers l'avant. • CD et MP3/WMA : L'audio est audible pendant tous les niveaux de recherche. • DivX : Le son est actif à tous les paliers de recherche.
Saut	<p>Pendant la lecture ou en cours de pause, appuyez sur [◀◀] ou [▶▶]. Sautez au titre, au chapitre ou à la plage voulu.</p> <ul style="list-style-type: none"> • Chaque appui entraîne une augmentation du nombre de sauts. • DivX : Appuyez sur [◀◀] pour revenir au début du titre en cours de lecture.
Démarrage à partir du titre sélectionné	<p>Appuyez sur les touches numériques. La lecture débute à partir du titre, du chapitre ou de la plage sélectionné.</p> <ul style="list-style-type: none"> • HDD et DivX Ex.: 5: [0] ⇒ [0] ⇒ [5] 15: [0] ⇒ [1] ⇒ [5] • MP3/WMA Ex.: 5: [0] ⇒ [0] ⇒ [0] ⇒ [5] 15: [0] ⇒ [0] ⇒ [1] ⇒ [5] • Autres disques Saisir un nombre à deux chiffres Ex.: 5: [0] ⇒ [5] 15: [1] ⇒ [5] <p>• Cela fonctionne uniquement à l'arrêt avec certains disques (l'écran de droite est affiché sur le téléviseur).</p> <p>• VCD (avec contrôle de lecture) Si vous actionnez les touches numériques alors que le disque est à l'arrêt (l'écran ci-dessus est affiché sur le téléviseur), vous pouvez annuler le mode PBC. (Le temps de lecture écoulé apparaît alors sur l'afficheur de l'appareil.)</p>
Visionnage rapide	<p>Maintenez appuyé [▶] (PLAY/× 1.3). La vitesse de lecture augmente.</p> <ul style="list-style-type: none"> • Appuyez de nouveau sur la touche pour revenir à la vitesse normale.
Lecture au ralenti	<p>Pendant une pause, appuyez sur [◀◀] ou [▶▶]. La vitesse augmente en passant par 5 paliers.</p> <ul style="list-style-type: none"> • Appuyez de nouveau sur [▶] (PLAY) pour reprendre la lecture. • VCD Vers l'avant [▶▶] uniquement. • L'appareil se met en pause si la lecture au ralenti continue pendant environ 5 minutes (sauf DVD-V VCD).

Lecture image par image

HDD RAM -R
-R DL -RW(V)
+R
+R DL +RW
DVD-V
-RW(VR) VCD

Pendant une pause, appuyez sur [◀] (◀◀) ou [▶] (▶▶).

Chaque appui sur la touche fait passer à l'image suivante.

- Maintenez la touche appuyée pour avancer ou reculer image par image.
- Appuyez de nouveau sur [▶] (PLAY) pour reprendre la lecture.
- **VCD** Vers l'avant [▶] (▶▶) uniquement.

Saut de la durée spécifiée (Saut temporel)

HDD RAM

-R -R DL
-RW(V) +R
+R DL

(Cette fonction ne marche pas avec des disques finalisés.)

+RW -RW(VR)

1 Appuyez sur [TIME SLIP].

2 Appuyez sur [▲, ▼] pour entrer la durée et appuyez sur [OK].

La lecture saute la partie correspondant à la durée spécifiée.

- Chaque fois que vous appuyez sur [▲, ▼], le temps augmente [▲] ou diminue par [▼] intervalles de 1 minute. (Appuyez et maintenez enfoncé pendant des intervalles de 10 minutes.)

Cela disparaît automatiquement au bout d'environ 5 secondes. Pour afficher de nouveau l'écran, appuyez de nouveau sur [TIME SLIP].

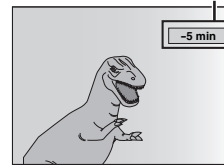

Saut manuel

HDD RAM

-R -R DL
-RW(V) +R
+R DL

(Cette fonction ne marche pas avec des disques finalisés.)

+RW -RW(VR)

Appuyez sur [MANUAL SKIP].

À chaque appui sur la touche, la lecture saute environ 1 minute de séquence.

Créer chapitre

(⇒ 42, Chapitre)

HDD RAM

Appuyez sur [CREATE CHAPTER].

Une marque de chapitre est inscrite à l'endroit de la séquence affichée lors de l'appui sur la touche.

- Appuyez sur [◀◀, ▶▶] pour aller directement au début d'un chapitre.
- Les chapitres ne peuvent pas être créés pendant l'attente EXT LINK.



HDD **RAM** **-R** **-R DL** **-RW(V)** **+R** **+R DL** **+RW** **-RW(VR)**

Vous pouvez trouver rapidement les titres enregistrés et les lire facilement. Vous pouvez également trier les titres ou modifier les groupes de titres.

1 Appuyez sur [DIRECT NAVIGATOR].

HDD **RAM** Si "VIDÉO" n'est pas sélectionné, appuyez sur la touche "Rouge" pour sélectionner "VIDÉO".

2 Appuyez sur [▲, ▼, ◀, ▶] pour sélectionner le titre puis appuyez sur [OK].

Vous pouvez également sélectionner le livre au moyen des touches numérotées (écran Tous les titres seulement).

Ex., **HDD**
5: [0] ⇒ [0] ⇒ [5] 15: [0] ⇒ [1] ⇒ [5]
115: [1] ⇒ [1] ⇒ [5]

Ex., **RAM** **-R** **-R DL** **-RW(V)** **+R** **+R DL** **+RW** **-RW(VR)**
5: [0] ⇒ [5] 15: [1] ⇒ [5]

Pour afficher les autres pages

Appuyez sur [▲, ▼, ◀, ▶] pour sélectionner "Précéd." ou "Suiv." puis appuyez sur [OK]. (Affichage onglet uniquement)

• Vous pouvez aussi appuyer sur [◀◀, ▶▶] pour afficher d'autres pages.

Pour quitter cet écran

Appuyez sur [DIRECT NAVIGATOR].

Icônes de l'écran DIRECT NAVIGATOR

- Enregistrement en cours.
- 🔒 Titre protégé
- 📄 Titre qui n'a pas été enregistré à cause de la protection de l'enregistrement.
- ✕ Le titre ne peut pas être lu [En copiant un titre sur le HDD, ou lorsque les données sont endommagées, etc.]
- ➡ Titres qui ont été reportés vers le disque dur (⇒ 27, Enregistrement de secours)
- 📁 Titre avec restriction "Enregistrements possibles qu'une seule fois" (⇒ 85, CPRM)
- 📁 Groupes de titres (**HDD** uniquement)
- ▶ Titre qui a été enregistré mais n'a pas été lu (**HDD** uniquement)
- NTSC (NTSC) Titre enregistré avec un système de codage différent du standard de télévision actuellement sélectionné sur l'appareil.
- PAL (PAL) • Modifiez en conséquence le paramétrage de l'option "Système TV" sur l'appareil (⇒ 67).

Changement de présentation de l'écran DIRECT NAVIGATOR

"Titres groupés"/"Tous les titres" **HDD**
"Affichage tableau"/"Affichage onglet"

- 1 Pendant que l'écran DIRECT NAVIGATOR est affiché Appuyez sur [OPTION].
- 2 Appuyez sur [▲, ▼] pour choisir l'option voulue puis appuyez sur [OK].

Ex.:

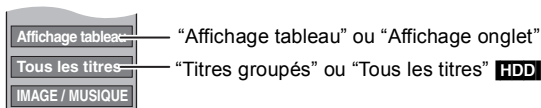

Écran Titres groupés

Deux titres ou plus enregistrés avec le mode d'enregistrement par minuterie journalier/hebdomadaire sont compactés et affichés avec un seul élément.

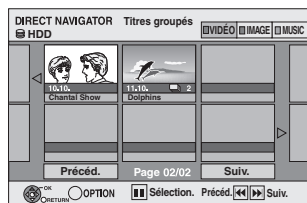

(dans Affichage onglet)

Sélectionnez l'option marquée avec  et appuyez sur [OK] pour afficher les titres compactés.

Écran Tous les titres

Affiche tous les titres.

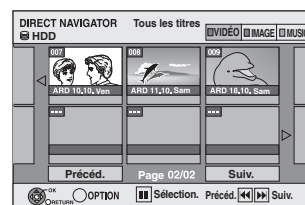

(dans Affichage onglet)

Pour trier les titres pour une recherche facile

HDD (écran Tous les titres dans Affichage tableau uniquement)

Cette fonction facilite la recherche d'un titre à visionner dans une longue liste de titres.

- 1 Appuyez sur [OPTION].
- 2 Appuyez sur [▲, ▼] pour sélectionner "Trier" puis appuyez sur [OK].
- 3 Appuyez sur [▲, ▼] pour choisir l'option voulue puis appuyez sur [OK].

Si vous sélectionnez une option autre que "N°"

- L'écran DIRECT NAVIGATOR s'affiche à nouveau en fin de lecture du titre sélectionné. (Il n'est pas possible d'enchaîner plusieurs titres de façon continue.)
- Les fonctions Saut et Saut temporel ne sont disponibles que pour le titre en cours de lecture.
- Si vous quittez l'écran du DIRECT NAVIGATOR ou si vous passez sur un autre écran de DIRECT NAVIGATOR, le tri sera annulé.

Pour lire des titres groupés **HDD**

- 1 Appuyez sur [▲, ▼, ◀, ▶] pour sélectionner le groupe puis appuyez sur [OK].
- 2 Appuyez sur [▲, ▼, ◀, ▶] pour sélectionner le titre puis appuyez sur [OK].

Pour modifier le groupe des titres **HDD**

HDD (Titres groupés écran uniquement)

- 1 Appuyez sur [▲, ▼, ◀, ▶] pour sélectionner un titre ou un groupe et appuyez sur [II]. Une coche de contrôle est affichée. Répétez cette étape jusqu'à ce que vous sélectionniez tous les titres nécessaires.
 - Appuyez sur [II] pour annuler.
- 2 Appuyez sur [OPTION].
- 3 Appuyez sur [▲, ▼] pour choisir l'option et appuyez sur [OK].

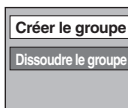

Créer le groupe:

Appuyez sur [◀, ▶] pour sélectionner "Créer" puis appuyez sur [OK].

Les titres sélectionnés sont compactés pour former un groupe.

Dissoudre le groupe:

Appuyez sur [◀, ▶] pour sélectionner "Dissoudre" puis appuyez sur [OK].

- Lorsqu'un groupe de titres a été sélectionné, tous les titres du groupe sont libérés.
- Si un seul titre du groupe a été sélectionné, le titre est libéré du groupe.

■ A propos du nom de groupe

Le nom du premier titre du groupe est utilisé comme nom de groupe.

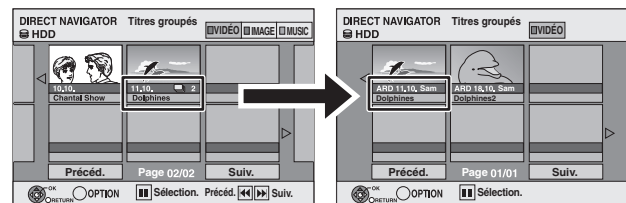

Pour changer le nom de groupe

- 1 Appuyez sur [▲, ▼, ◀, ▶] pour sélectionner le groupe puis appuyez sur [OPTION].
 - 2 Appuyez sur [▲, ▼] pour sélectionner "Modifier" puis appuyez sur [OK].
 - 3 Appuyez sur [▲, ▼] pour sélectionner "Entrer Nom" et appuyez sur [OK].
 - 4 Entrer le nom. (⇒ 41, Saisie de texte)
- Même si le nom de groupe est changé, les noms des titres du groupe ne le sont pas.

Remarque

Cette fonction n'est disponible que pour les vidéos et non pas pour la musique ou les images fixes.

Pour lire la musique sur un CD

Préparation

Appuyez sur [DRIVE SELECT] pour sélectionner le lecteur DVD.

1 Introduisez un CD de musique.

Le menu est automatiquement affiché.

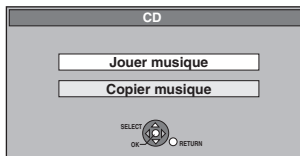

2 Appuyez sur [▲, ▼] pour sélectionner "Jouer musique" puis appuyez sur [OK].

L'appareil démarre en accédant à la base de données Gracenote® (⇒ 55) et en recherchant les informations du titre.



Si le résultat de la recherche montre que plusieurs titres ont été découverts

Appuyez sur [▲, ▼] pour sélectionner le titre le plus approprié puis appuyez sur [OK].

3 Appuyez sur [▲, ▼] pour sélectionner la plage puis appuyez sur [OK].

Vous pouvez aussi choisir les plages avec les touches numériques.

Ex.:

5: [0] ⇒ [5]

15: [1] ⇒ [5]

Pour quitter cet écran

Appuyez sur [DIRECT NAVIGATOR].

La lecture continue.

Pour lire de la musique enregistrée sur le disque dur

Copie de musique vers le disque dur (⇒ 55)

Préparation

Appuyez sur [DRIVE SELECT] pour sélectionner le disque dur.

1 Appuyez sur [DIRECT NAVIGATOR].

Si "MUSIC" n'est pas sélectionné, appuyez sur la touche "Jaune" pour sélectionner "MUSIC".

2 Appuyez sur [▲, ▼] pour sélectionner l'album puis appuyez sur [OK].

Vous pouvez également sélectionner l'album au moyen des touches numérotées.

Ex.:

5: [0] ⇒ [0] ⇒ [5]

115: [1] ⇒ [1] ⇒ [5]

15: [0] ⇒ [1] ⇒ [5]

3 Appuyez sur [▲, ▼] pour sélectionner la plage puis appuyez sur [OK].

Vous pouvez aussi choisir les plages avec les touches numériques.

Ex.:

5: [0] ⇒ [0] ⇒ [0] ⇒ [5]

115: [0] ⇒ [1] ⇒ [1] ⇒ [5]

15: [0] ⇒ [0] ⇒ [1] ⇒ [5] 1115: [1] ⇒ [1] ⇒ [1] ⇒ [5]

Pour revenir à l'écran précédent

Appuyez sur [RETURN ↵].

Pour quitter cet écran

Appuyez sur [DIRECT NAVIGATOR].

Remarque

• Vous ne pouvez pas lire de pistes musicales sur le disque dur pendant l'enregistrement ou la copie.

Les fonctions pratiques pendant la lecture de la musique

Opérations possibles pendant la lecture

Stop	<p>Appuyez sur [■]. Le point d'arrêt est mémorisé. Appuyez sur [▶] (PLAY) pour reprendre à partir du même point. • Si [■] est appuyé plusieurs fois, la position est annulée.</p>
Pause	<p>Appuyez sur [⏸]. Appuyez de nouveau sur [⏸] ou sur [▶] (PLAY) pour reprendre la lecture.</p>
Recherche	<p>Appuyez sur [◀◀] ou [▶▶]. La vitesse augmente en passant par 5 paliers. Appuyez de nouveau sur [▶] (PLAY) pour reprendre la lecture.</p>
Saut	<p>Pendant la lecture ou en cours de pause, appuyez sur [◀◀] ou [▶▶]. Sautez à la piste que vous voulez lire. • Chaque appui entraîne une augmentation du nombre de sauts.</p>
Répétez la lecture HDD	<p>Vous pouvez sélectionner l'option que vous voulez répéter.</p> <p>Pendant la lecture</p> <ol style="list-style-type: none"> 1 Appuyez sur [OPTION]. 2 Appuyez sur [▲, ▼] pour sélectionner "Rég. Lect. en boucle" puis appuyez sur [OK]. 3 Appuyez sur [▲, ▼] pour choisir l'option voulue puis appuyez sur [OK]. <p>• Sélectionnez "Non" pour annuler.</p>
Trier HDD	<p>Vous pouvez modifier l'ordre du Vue Album alphabétiquement.</p> <p>Quand l'écran Vue Album s'affiche</p> <ol style="list-style-type: none"> 1 Appuyez sur [OPTION]. 2 Appuyez sur [▲, ▼] pour sélectionner "Trier" puis appuyez sur [OK]. 3 Appuyez sur [▲, ▼] pour sélectionner "Nom d'album" et appuyez sur [OK]. <p>Pour annuler l'écran trié Appuyez sur [▲, ▼] pour sélectionner "N°" puis appuyez sur [OK].</p>
Propriétés HDD CD	<p>Quand l'écran Vue Piste s'affiche</p> <ol style="list-style-type: none"> 1 Appuyez sur [OPTION]. 2 Appuyez sur [▲, ▼] pour sélectionner "Propriétés" puis appuyez sur [OK]. <p>• Pour quitter l'écran Propriétés, appuyez sur [OK].</p>

Affiche l'écran du menu

-R -R DL CD

- 1 Insérez le disque.
- 2 Si le disque contient différents types de fichier

Ex.: **CD**

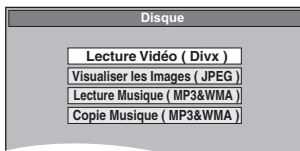

Appuyez sur [▲, ▼] pour choisir l'option voulue puis appuyez sur [OK].

Ou,
Appuyez sur [DIRECT NAVIGATOR].

USB

- 1 Insérez la mémoire USB

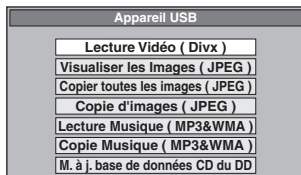

Vous pouvez également afficher cet écran avec les phases suivantes.

- 1 Appuyez sur [FUNCTION MENU].
- 2 Appuyez sur [▲, ▼] pour sélectionner "Sélection lecteur" et appuyez sur [OK].
- 3 Appuyez sur [▲, ▼] pour sélectionner "USB" et appuyez sur [OK].

- 2 Appuyez sur [▲, ▼] pour choisir l'option voulue puis appuyez sur [OK].

■ En changeant le type de fichier à lire

-R -R DL CD USB

- 1 Appuyez sur [RETURN ↵] plusieurs fois pour quitter le menu.
- 2 Appuyez sur [FUNCTION MENU].

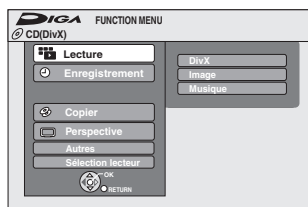

- 3 **-R -R DL CD**

- 1 Appuyez sur [▲, ▼] pour sélectionner "Lecture" et appuyez sur [OK].
- 2 Appuyez sur [▲, ▼] pour sélectionner le type de fichier et appuyez sur [OK].

USB

- 1 Appuyez sur [▲, ▼] pour sélectionner "Sélection lecteur" et appuyez sur [OK].
- 2 Appuyez sur [▲, ▼] pour sélectionner "USB" et appuyez sur [OK].
- 3 Appuyez sur [▲, ▼] pour choisir l'option voulue puis appuyez sur [OK].

Lecture du contenu vidéo DivX

-R -R DL CD USB

A PROPOS DES VIDEOS DIVX:

DivX® est un format vidéo numérique créé par DivX, Inc. Ceci est un dispositif officiel certifié DivX en mesure de lire des vidéos DivX. Vous pouvez lire les contenus vidéo DivX enregistrés par un ordinateur sur des DVD-R, DVD-R DL, CD-R/CD-RW et clés USB.

- 1 Montrez l'écran Menu DivX.

(⇒ ci-contre, Affiche l'écran du menu)

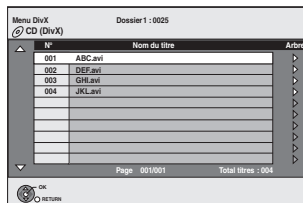

- Les fichiers sont traités comme des titres.

- 2 Appuyez sur [▲, ▼] pour sélectionner le titre puis appuyez sur [OK].

La lecture du titre sélectionné débute.

- Vous pouvez aussi choisir le titre avec les touches numériques.

Ex.: 5: [0] ⇒ [0] ⇒ [5]
15: [0] ⇒ [1] ⇒ [5]

Pour arrêter la lecture

Appuyez sur [■].

Pour afficher les autres pages

Appuyez sur [◀, ▶].

Pour quitter cet écran

Appuyez sur [DIRECT NAVIGATOR].

Remarque

- Les tailles de l'image sélectionnées au moment de l'enregistrement peuvent empêcher l'appareil de montrer les images dans le bon format. Vous pouvez régler le format avec la télévision.
- Les lectures successives ne sont pas possibles.
- La lecture n'est pas possible si un enregistrement est effectué sur le HDD ou DVD.

Utilisation de l'écran arborescent pour trouver un dossier

- 1 Pendant que la liste des fichiers est affichée Appuyez sur [▶] pendant qu'un titre est mis en valeur sur l'affichage de l'écran arborescent.

D: Nbre de dossiers sélectionnés/Nbre total de dossiers, y compris les titres DivX.

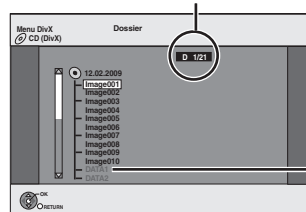

Vous ne pouvez pas choisir les dossiers qui ne contiennent pas de fichiers compatibles.

- 2 Appuyez sur [▲, ▼] pour sélectionner un dossier, puis appuyez sur [OK].

La liste des fichiers du dossier apparaît.

Pour retourner à l'écran précédent

Appuyez sur [RETURN ↵].

A propos du contenu DivX VOD

A PROPOS DE DIVX VIDEO-ON-DEMAND:

Ce dispositif certifié DivX® doit être enregistré pour pouvoir lire des contenus DivX Video-on-Demand (VOD). Générez d'abord le code d'enregistrement DivX VOD pour votre dispositif puis soumettez-le pendant la procédure d'enregistrement. [Important: le contenu DivX VOD est protégé par un système DRM (Digital Rights Management) DivX qui restreint la lecture aux dispositifs DivX certifiés enregistrés. Si vous essayez de lire des contenus DivX VOD non autorisés pour votre dispositif, le message "Erreur d'Autorisation." s'affiche et votre contenu n'est pas lu.] Pour en savoir plus, consultez www.divx.com/vod.

Affichage du code d'enregistrement de l'appareil.

(⇒ 69, "Enregistrement DivX" dans l'onglet "Autres")

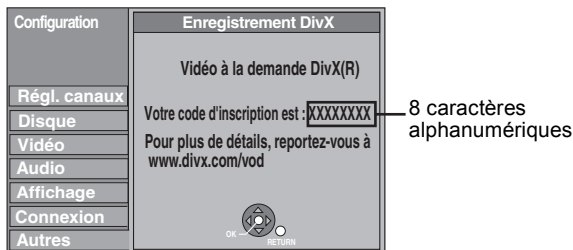

- Après la lecture d'un contenu DivX VOD pour la première fois, un autre code d'enregistrement est alors affiché dans "Enregistrement DivX". N'utilisez pas ce code d'enregistrement pour acheter un contenu DivX VOD. Si vous utilisez ce code pour acheter un contenu DivX VOD, et que vous lisez le contenu sur cet appareil, vous ne pourrez plus lire aucun contenu acheté en utilisant le code précédent.
- Si vous achetez un contenu DivX VOD en utilisant un code d'enregistrement différent du code de cet appareil, vous pouvez ne pas être capable de lire ce contenu. ("Erreur d'Autorisation." est affiché.)

A propos du contenu DivX qui peut être lu uniquement pendant un nombre de fois défini

Certains contenus de DivX VOD peuvent être lu uniquement pendant un nombre de fois défini. Lorsque vous lisez ce contenu, le nombre de lecture restant est affiché. Vous ne pouvez plus lire ce contenu si le nombre de lecture restant est zéro. ("Location Expirée." est affiché.)

En lisant ce contenu

- Le nombre de lecture restant est réduit de un si
 - vous appuyez sur [⏏].
 - vous appuyez sur [■].
 - vous appuyez sur [DIRECT NAVIGATOR].
 - vous appuyez sur [◀◀] ou [◀, ▶, ▶▶] etc. et si vous arrivez à un autre contenu ou au début du contenu qui est en train d'être lu.
 - l'enregistrement avec minuterie démarre sur le HDD.
 - vous appuyez sur [DRIVE SELECT] pour changer le lecteur.
- Les fonctions de reprise ne fonctionnent pas.

À propos de l'affichage de Texte pour sous-titre DivX

Vous pouvez afficher le texte de sous-titres enregistrés sur un disque vidéo DivX sur cet appareil. Cette fonction n'a aucun rapport avec les sous-titres spécifiés dans les spécifications de la norme DivX et n'a pas de norme précise. Selon les méthodes utilisées pour créer le fichier, les fonctions suivantes peuvent ne pas fonctionner.

■ Affichage Texte pour sous-titre DivX

1 Pendant la lecture, appuyez sur [DISPLAY].

- Les fichiers vidéos DivX qui n'affichent pas "Texte" ou le numéro des sous-titres qui ne contiennent pas de texte de sous-titres. Il est impossible d'afficher le texte des sous-titres.

2 Appuyez sur [▲, ▼] pour sélectionner "Disque", puis appuyez sur [▶].

3 Appuyez sur [▲, ▼] pour sélectionner "Sous-titres", puis appuyez sur [▶].

4 Appuyez sur [▲, ▼] pour sélectionner "Oui" puis appuyez sur [▶].

5 Appuyez sur [▲, ▼] pour sélectionner "Texte" ou le numéro des sous-titres.

- Si le texte des sous-titres ne s'affiche pas correctement, essayez de modifier les réglages de la langue (⇒ ci-dessous).

■ Texte pour sous-titre DivX réglages de la langue Après avoir lu un fichier vidéo DivX contenant un texte de sous-titres

1 À l'arrêt

Appuyez sur [FUNCTION MENU].

2 Appuyez sur [▲, ▼] pour sélectionner "Autres" puis appuyez sur [OK].

3 Appuyez sur [▲, ▼] pour sélectionner "Configuration", puis appuyez sur [OK].

4 Appuyez sur [▲, ▼] pour sélectionner "Disque", puis appuyez sur [▶].

5 Appuyez sur [▲, ▼] pour sélectionner "Réglages pour la lecture", puis appuyez sur [OK].

6 Appuyez sur [▲, ▼] pour sélectionner "Texte pour sous-titre DivX", puis appuyez sur [OK].

7 Appuyez sur [▲, ▼] pour sélectionner "Latin 1", "Latin 2", ou "Cyrillique" puis appuyez sur [OK]. (⇒ 65)

Pour quitter cet écran

Appuyez sur [EXIT].

■ Types de fichier de texte de sous-titres qui peuvent être affichés

Le texte des sous-titres qui satisfait aux conditions suivantes peut être affiché sur cet appareil.

- Format de fichier: MicroDVD, SubRip, ou TMLayer
- Extension de fichier: ".SRT", ".srt", ".SUB", ".sub", ".TXT", ou ".txt"
- Le fichier vidéo DivX et le fichier de texte des sous-titres se trouvent dans le même dossier et les noms de fichiers sont les mêmes, à l'exception des extensions de fichier.
- S'il y a plus d'un fichier de texte de sous-titres à l'intérieur du même dossier, ils sont affichés dans l'ordre suivant de priorité: ".srt", ".sub", ".txt".

■ Limitations de cet appareil

- Dans les situations suivantes, il est impossible d'afficher les sous-titres tels qu'ils ont été enregistrés. De plus, selon les méthodes utilisées pour créer le fichier ou l'état de l'enregistrement, il est possible que seules certaines parties des sous-titres soient affichées ou que les sous-titres ne s'affichent pas du tout.
 - Si du texte ou des caractères spéciaux sont inclus dans le texte des sous-titres.
 - Si la taille du fichier dépasse 256 Ko.
 - Si des caractères de style spécifique sont inclus dans les données des sous-titres.
 - Les codes qui spécifient le modèle de caractère dans les dossiers sont affichés comme caractères de sous-titrage.
 - Si des données d'un format différent se trouvent dans les données des sous-titres.
- Si le nom de fichier de la vidéo DivX n'est pas affiché correctement dans l'écran de menu (le nom de fichier est affiché ainsi "_"), le texte du sous-titrage peut ne pas être affiché correctement.
- Selon les disques, il est impossible d'afficher le texte des sous-titres lors d'une recherche ou d'opérations de même nature.

Lire des fichiers musicaux

-R -R DL CD USB

Vous pouvez lire des fichiers **MP3/WMA** enregistrés au moyen d'un PC sur un DVD-R, un DVD-R DL, un CD-R/CD-RW et une mémoire USB.

• Vous ne pouvez pas lire de fichiers MP3 ou WMA sur la mémoire USB pendant l'enregistrement ou la copie.

1 Montrez l'écran Menu MP3&WMA.

(⇒ 34, Affiche l'écran du menu)

G:No. de groupe
T:No. de plage dans le groupe
Total:
No. de la plage choisie/
Nb. total de plages dans tous les groupes

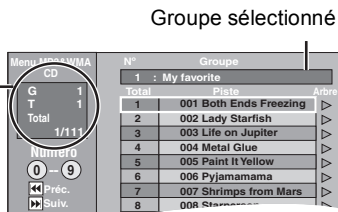

• Les fichiers sont considérés comme des plages et les dossiers comme des groupes.

2 Appuyez sur [▲, ▼] pour sélectionner la plage puis appuyez sur [OK].

La lecture de la plage sélectionnée débute.

• “[←]” indique la plage en cours de lecture.
• Vous pouvez aussi choisir les plages avec les touches numériques.

Ex.: 5: [0] ⇒ [0] ⇒ [0] ⇒ [5]
15: [0] ⇒ [0] ⇒ [1] ⇒ [5]

Pour arrêter la lecture

Appuyez sur [■].

Pour afficher les autres pages

Appuyez sur [◀, ▶].

Pour quitter cet écran

Appuyez sur [DIRECT NAVIGATOR].

Utilisation de l'écran arborescent pour trouver un groupe

1 Pendant que la liste des fichiers est affichée.

Appuyez sur [▶] pendant qu'une plage est mise en valeur sur l'affichage de l'écran arborescent.

No. de groupe choisi/Nb. total de groupes

Si le groupe ne contient pas de plage, “--” est affiché à la place du numéro de groupe.

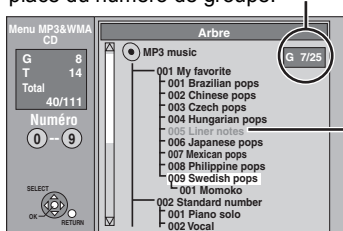

Vous ne pouvez pas choisir les groupes qui ne contiennent pas de fichiers compatibles.

2 Appuyez sur [▲, ▼, ◀, ▶] pour sélectionner un groupe puis appuyez sur [OK].

La liste des fichiers du groupe apparaît.

Pour retourner à l'écran précédent

Appuyez sur [RETURN ↵].

Lire des photos

HDD RAM -R -R DL CD USB

• Vous ne pouvez pas visionner d'images fixes pendant l'enregistrement ou la copie.

1 Montrez l'écran Visualisation Album.

-R -R DL CD USB

(⇒ 34, Affiche l'écran du menu)

HDD RAM

A l'arrêt

1 Appuyez sur [DRIVE SELECT] pour sélectionner le lecteur.

2 Appuyez sur [DIRECT NAVIGATOR].

Si “IMAGE” n'est pas sélectionné, appuyez sur la touche “Verte” pour sélectionner “IMAGE”.

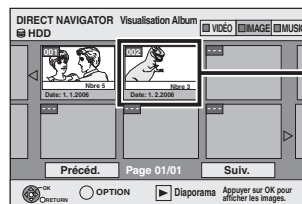

Écran Visualisation Album

Concernant l'écran Visualisation Album ⇒ ci-dessous

Icônes de l'écran DIRECT NAVIGATOR

Image et dossier protégés

Album qui n'a pas encore été visionné (**HDD RAM**)

Pour afficher les autres pages

Appuyez sur [▲, ▼, ◀, ▶] pour sélectionner “Précéd.” ou “Suiv.” puis appuyez sur [OK].

• Vous pouvez aussi appuyer sur [◀◀, ▶▶] pour afficher d'autres pages.

2 Appuyez sur [▲, ▼, ◀, ▶] pour sélectionner l'album et appuyez sur [OK].

Vous pouvez aussi sélectionner l'album avec les touches numérotées.

Ex.:

5: [0] ⇒ [0] ⇒ [5]

15: [0] ⇒ [1] ⇒ [5]

115: [1] ⇒ [1] ⇒ [5]

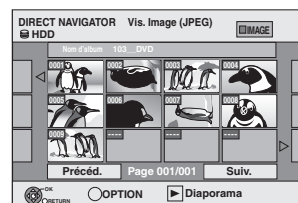

Ex.: Disque dur

3 Appuyez sur [▲, ▼, ◀, ▶] pour sélectionner l'image fixe voulue puis appuyez sur [OK].

Vous pouvez aussi choisir les images fixes à l'aide des touches numériques.

Ex.:

5: [0] ⇒ [0] ⇒ [0] ⇒ [5]

115: [0] ⇒ [1] ⇒ [1] ⇒ [5]

15: [0] ⇒ [0] ⇒ [1] ⇒ [5]

1115: [1] ⇒ [1] ⇒ [1] ⇒ [5]

• Appuyez sur [◀, ▶] pour afficher l'image précédente ou suivante.

• Fonctions pratiques lors de l'affichage d'images fixes (⇒ 37)

Pour retourner à l'écran Visualisation Album ou à l'écran Vis. Image (JPEG)

Appuyez sur [RETURN ↵].

Pour quitter cet écran

Appuyez sur [DIRECT NAVIGATOR].

Concernant l'écran Visualisation Album

Les images fixes copiées depuis des mémoires USB sont regroupées par date de prise de vue sur le disque dur ou le DVD-RAM.

Vous pouvez organiser ces images fixes et créer un album (⇒ 46).

HDD RAM
Groupé par date

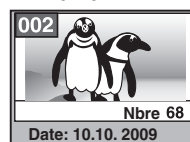

Nombre d'images/Date de prise de vue

HDD RAM -R -R DL CD USB
Album

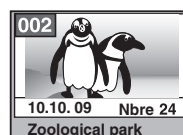

Date de prise de vue/Nombres d'images/Nom de l'album

• Selon l'appareil numérique, le logiciel d'édition du PC etc., la date d'enregistrement peut ne pas être affichée. Dans ce cas, elle apparaîtra ainsi [---.--].

Fonctions pratiques lors de l'affichage d'images fixes

Démarrer Diapor.
Réglage Diaporama

Vous pouvez faire afficher les images fixes l'une après l'autre à une cadence prédéfinie.

Pendant que l'écran Visualisation Album est affiché

- 1 Appuyez sur [▲, ▼, ◀, ▶] pour sélectionner l'album.
- 2 Appuyez sur [▶] (PLAY).

Vous pouvez également démarrer un diaporama avec les phases suivantes.

Pendant que l'écran Visualisation Album est affiché

- ① Appuyez sur [OPTION].
- ② Appuyez sur [▲, ▼] pour sélectionner "Réglage Diaporama" et appuyez sur [OK].
- ③ Paramétrez les paramètres requis et appuyez sur [▲, ▼, ◀, ▶] pour sélectionner "Valider", puis appuyez sur [OK].
- ④ Appuyez sur [▲, ▼, ◀, ▶] pour sélectionner l'album souhaité puis appuyez sur [OPTION].
- ⑤ Appuyez sur [▲, ▼] pour sélectionner "Démarrer Diapor." puis appuyez sur [OK].



• Pour changer le temps d'intervalle entre deux images

- 1 Appuyez sur [▲, ▼] pour sélectionner "Intervalle" à la phase ③.
- 2 Appuyez sur [◀, ▶] pour sélectionner l'intervalle souhaité ("Normal", "Long" ou "Court").

• Répétition lecture

- 1 Appuyez sur [▲, ▼] pour sélectionner "Répétition lecture" à la phase ③.
- 2 Appuyez sur [◀, ▶] pour sélectionner "Oui" ou "Non".

■ Diaporama avec musique

Vous pouvez ajouter de la musique au diaporama.

- 1 Appuyez sur [▲, ▼] pour sélectionner "Bande sonore" à la phase ③ (⇒ ci-dessus).
- 2 Appuyez sur [◀, ▶] pour sélectionner "Oui".
- 3 Appuyez sur [▲, ▼] pour sélectionner "Choisir une musique" et appuyez sur [OK].
- 4 Appuyez sur [▲, ▼] pour sélectionner l'emplacement de la bande sonore puis appuyez sur [OK].
- 5 Appuyez sur [▲, ▼] pour sélectionner un album pour la bande sonore puis appuyez sur [OK].
- 6 Appuyez sur [▲, ▼, ◀, ▶] pour sélectionner "Valider", puis appuyez sur [OK].
- 7 Allez à l'étape ④. (⇒ ci-dessus)

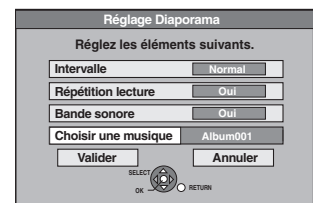

Remarque

- Les albums musicaux présents sur le disque dur ou sur la mémoire USB peuvent être utilisés comme Bande sonore du diaporama. Cependant, quand vous sélectionnez des images fixes présentes sur la mémoire USB pour le diaporama, les albums musicaux présents sur la mémoire USB ne peuvent pas être utilisés comme bande sonore. (Même si un album musical présent sur la mémoire USB est sélectionné, la musique n'est pas lue.)

Pivoter à DROITE
Pivoter à GAUCHE

Pendant la lecture

- 1 Appuyez sur [OPTION].
- 2 Appuyez sur [▲, ▼] pour sélectionner "Pivoter à DROITE" ou "Pivoter à GAUCHE" puis appuyez sur [OK].



- Les rotations appliquées à une image ne sont pas mémorisées.

- R R DL CD USB Images fixes
- Lorsque le disque ou l'album est protégé
- Lorsqu'il est lu par un autre appareil
- Pendant la copie des images
- Lorsqu'on change la date

Agrandir
Diminuer

Pendant la lecture

- 1 Appuyez sur [OPTION].
- 2 Appuyez sur [▲, ▼] pour sélectionner "Agrandir" puis appuyez sur [OK].



- Pour retrouver la taille d'origine de l'image, appuyez sur [▲, ▼] pour sélectionner "Diminuer" à l'étape 2 puis appuyez sur [OK].

- Lors d'un zoom avant, il est possible que l'image soit coupée.
- Les agrandissements appliqués à une image ne sont pas mémorisés.
- La fonction "Agrandir/Diminuer" n'est disponible que pour les images fixes de définition inférieure à 640 × 480 pixels.

Propriétés

Pendant la lecture

Appuyez deux fois sur [STATUS ⓘ].

Ex.: Disque dur

18:53:50 11.10.
Dossier - Image N° 103 - 0006
Date 10.10.2009 N° 3 / 9

Pour quitter l'écran des propriétés de l'image

Appuyez sur [STATUS ⓘ].

Date de la prise de vue

Vous pouvez profiter des opérations liées au téléviseur et au récepteur en utilisant "HDAVI Control" ou Q Link.

Qu'est ce que VIERA Link "HDAVI Control" ?

VIERA Link "HDAVI Control" est une fonction pratique qui offre des opérations liées de cette unité, et un téléviseur Panasonic (VIERA) ou un récepteur sous "HDAVI Control". Vous pouvez profiter de cette fonction en connectant l'appareil via le câble HDMI. Voyez le manuel d'utilisation de l'appareil connecté pour des détails sur le fonctionnement.

- La fonction VIERA Link "HDAVI Control", basée sur les fonctions de commande fournies par HDMI, une norme industrielle connue sous le nom HDMI CEC (Consumer Electronics Control), est une fonction unique que nous avons développée et ajoutée. En tant que tel, son fonctionnement avec les appareils compatibles HDMI CEC d'autres fabricants ne peut être garanti.

- **Cet appareil supporte la fonction "HDAVI Control 4".** "HDAVI Control 4" est le standard le plus récent (au mois de décembre 2008) pour les appareils Panasonic compatibles HDAVI Control. Ce standard est compatible avec les appareils traditionnels HDAVI de Panasonic.
- Veuillez consulter des modes d'emploi individuels pour trouver des équipements d'autres fabricants supportant la fonction VIERA Link.

Préparation

- 1 Branchez cet appareil à la TV en utilisant le câble HDMI et un câble Péritel 21 broches (⇒ 7), ou à votre récepteur en utilisant un câble HDMI (⇒ 72).
- 2 Placez "VIERA Link" sur "Oui" (⇒ 68). (Le réglage par défaut est "Oui".)

- 3 Sélectionnez les opérations "HDAVI Control" sur l'appareil connecté (ex., TV).

- **Mettre le canal d'entrée sur VIERA pour permettre au connecteur d'être raccordé comme "HDAVI Control".**

- 4 Allumez tous les appareils compatibles "HDAVI Control" et sélectionnez l'entrée du canal de cette unité sur le téléviseur connecté pour voir si la fonction "HDAVI Control" fonctionne correctement.

Lorsque la connexion ou les réglages sont changés, répétez cette procédure.

Qu'est ce que Q Link ?

Q Link est une fonction utile qui offre des opérations liées à cet appareil et un téléviseur Panasonic. Vous pouvez utiliser cette fonction en connectant l'appareil avec un câble PERITEL 21 broches.

Préparation

- Connectez cet appareil à votre téléviseur avec un câble PERITEL à 21 broches (⇒ 6).

Pour votre information

Les systèmes ci-après d'autres fabricants sont à peu près équivalents au système Q Link de Panasonic. Pour des détails, référez-vous au manuel d'utilisation de votre téléviseur ou consultez votre revendeur.

- Q Link (marque déposée de Panasonic)
- DATA LOGIC (marque déposée de Metz)
- Easy Link (marque déposée de Philips)
- Megalogic (marque déposée de Grundig)
- SMARTLINK (marque déposée de Sony)

Ce que vous pouvez faire avec "HDAVI Control" et Q Link

VIERA Link **Q Link**

Visualisation facile

Si le téléviseur est allumé et que les opérations suivantes sont effectuées, l'entrée du téléviseur bascule automatiquement en mode d'entrée HDMI (**VIERA Link**) ou en mode entrée AV (**Q Link**) et le téléviseur affiche l'action correspondante. (L'image et le son peuvent ne pas être disponible pendant les premières secondes.)

Appuyez sur [FUNCTION MENU]^{※2}, [▶] (PLAY)^{※3}, [DIRECT NAVIGATOR], [GUIDE], [PROG/CHECK] etc.

Mise sous tension automatique

Lorsque le téléviseur est éteint et que les opérations suivantes sont effectuées, le téléviseur s'allumera automatiquement et affichera l'action correspondante.

(L'image et le son peuvent ne pas être disponible pendant les premières secondes.)

Appuyez sur [FUNCTION MENU]^{※2}, [▶] (PLAY)^{※3}, [DIRECT NAVIGATOR], [GUIDE], [PROG/CHECK] etc.

- **DVD-V** **CD** **VCD** **SVCD** et **MP3/WMA**

Le téléviseur s'allume automatiquement lorsque vous introduisez les disques.

Mise hors tension automatique

Si vous réglez le téléviseur en mode veille, l'appareil sera aussi réglé automatiquement en mode veille. L'appareil est automatiquement mis en mode veille même si le FUNCTION MENU, etc. est affiché, que ce soit pendant la lecture ou lorsque l'appareil est réglé sur un enregistrement à retardement.

Même si le téléviseur est mis en mode d'attente, l'appareil ne passera pas en mode d'attente en même temps pendant l'enregistrement, la copie, la finalisation etc.

- Lorsque cette unité est connectée à un récepteur "HDAVI Control" compatible Panasonic via un câble HDMI, le récepteur s'éteindra également.

A propos de la fonction Economie d'énergie veille^{※4}

Même quand "Power Save" est paramétré sur "Non" (⇒ 69) (Mode démarrage rapide), cet appareil revient dans l'état "Power Save" (⇒ 8) quand Mise hors tension automatique fonctionne, si bien qu'il est possible de réduire la consommation d'énergie quand cet appareil est en mode veille.

- Le paramétrage "Economie d'énergie veille" doit être activé sur le téléviseur.
- Quand on allume ou qu'on éteint cet appareil sans utiliser la fonction Mise hors tension automatique, cet appareil ne revient pas dans l'état "Power Save".

Enregistrement TV direct^{※1}

Cette fonction permet de lancer immédiatement l'enregistrement du programme actuellement visualisé sur le téléviseur.

- **D'après le type de TV connectée à cet appareil, cette fonction pourrait ne pas marcher.**

Maintenez appuyé [● DIRECT TV REC] pendant 1 seconde.

L'enregistrement démarre.

- Les titres sont enregistrés sur le disque dur.

Pour arrêter l'enregistrement

Appuyez sur [■].

- Si vous changez de canaux TV pendant l'utilisation de Enregistrement TV direct, Enregistrement TV direct s'arrête.
- Quand "EXT-L" s'allume sur l'afficheur de l'appareil, (⇒ 25), Enregistrement TV direct n'est pas disponible.

^{※1} **VIERA Link** Cette fonction est disponible avec les téléviseurs prenant en charge "HDAVI Control 3" ou plus.

^{※2} Ce bouton est disponible uniquement quand l'appareil est allumé.

^{※3} Quand ce bouton est enfoncé, l'image en lecture n'est pas immédiatement affichée à l'écran et il pourrait ne pas être possible de voir le contenu depuis l'endroit où la lecture a commencé.

Dans ce cas, appuyez sur [◀◀] ou [◀◀] pour revenir à l'endroit où la lecture a commencé.

^{※4} **VIERA Link** Cette fonction est disponible avec les téléviseurs prenant en charge "HDAVI Control 4".

Remarque

- Ces fonctions peuvent ne pas fonctionner normalement selon les conditions de l'appareil.
- A propos de la fonction "HDAVI Control", lisez aussi le manuel de l'appareil connecté (ex., TV).

Contrôle aisé avec la télécommande VIERA uniquement

VIERA Link

Si vous connectez cet appareil au téléviseur prenant en charge "HDAVI Control 2" ou plus avec un câble HDMI, vous pouvez bénéficier de plus de fonctions pratiques.

Vous pouvez commander cet appareil en utilisant les boutons de la télécommande du téléviseur.

Les boutons que vous pouvez utiliser pour cet appareil varient selon le téléviseur. Pour plus de détails, voir le mode d'emploi du téléviseur.

Utilisez la télécommande fournie avec cet appareil si vous ne pouvez pas commander cet appareil au moyen des boutons de la télécommande.

- Le fonctionnement de cet appareil pourrait être interrompu quand vous appuyez sur des boutons incompatibles sur la télécommande du téléviseur.
- Le téléviseur affiche l'image du tuner du téléviseur lorsque l'opération liée est terminée.

Utilisation de **FUNCTION MENU** pour faire fonctionner cet appareil*1

Reportez-vous au mode d'emploi du téléviseur pour utiliser ce dernier.

1 Affichez "FUNCTION MENU" de cet appareil à l'aide de la télécommande du téléviseur.

- Si l'appareil est réglé en mode d'attente, il se mettra automatiquement sous tension.

2 Sélectionnez la fonction que vous souhaitez contrôler à l'aide de la télécommande du téléviseur, puis appuyez sur [OK].

- A propos de Affichage de FUNCTION MENU (⇒ 5, 40, 67).

Pause live TV du programme*2

Vous pouvez mettre en pause le programme de télévision que vous regardez pour le reprendre plus tard en le sauvegardant temporairement sur le disque dur. C'est utile lorsque vous devez cesser de regarder brièvement la télévision pour faire une course.

Si vous arrêtez la fonction Pause Live TV, le programme de télévision temporairement sauvegardé sur le HDD sera supprimé.

Reportez-vous au mode d'emploi du téléviseur pour utiliser ce dernier.

1 Lorsque vous voulez mettre en pause le programme de télévision

Mettez sous tension la fonction "Pause Live TV" à l'aide de la télécommande.

- Cet appareil s'allume automatiquement.

2 Lorsque vous voulez reprendre

Affichez le Panneau contrôle (⇒ ci-dessous) et appuyez sur [OK].

- Le programme de télévision reprend.

Pour arrêter la Pause Live TV

1 Appuyez sur [▼] lorsque Panneau contrôle est affiché.

2 Appuyez sur [◀, ▶] pour sélectionner "Oui" puis appuyez sur [OK].

(⇒ 40, Pour mettre le programme TV que vous regardez en pause —Pause Live TV)

Utiliser la fenêtre du menu **OPTION** pour commander cet appareil*1

À l'aide de la télécommande du téléviseur, vous pouvez lire des disques au moyen de "Panneau contrôle" (⇒ ci-dessous) et afficher le Top Menu d'un DVD-Vidéo.

1 Appuyez sur [OPTION].

Ex,



Remarque

Vous ne pouvez pas utiliser l'écran du menu **OPTION** lorsque le Top Menu d'un DVD-Vidéo est affiché et lors de la copie d'un DVD-Vidéo.

2 Sélectionnez un élément, puis appuyez sur [OK].

Liste des Chaînes	La Liste des Chaînes s'affiche (⇒ 16)
Changer pour TV	Affiché en regardant des émissions satellite numériques avec le tuner de l'appareil. Sélectionner pour revenir sur l'image du téléviseur.
Panneau contrôle	Affiche le Panneau contrôle (⇒ ci-dessous).
FUNCTION MENU	La FUNCTION MENU est affichée (⇒ ci-dessus).
Top Menu DVD-V	Affiche le Top Menu (⇒ 18).
Menu DVD-V	Affiche le menu (⇒ 18).
Sélection lecteur	Sélectionnez le disque dur ou l'unité DVD
Pivoter à DROITE (JPEG) Pivoter à GAUCHE (JPEG)	Permet de faire pivoter l'image fixe (⇒ 37).
Agrandir (JPEG) Diminuer (JPEG)	Permet d'agrandir ou de réduire l'image fixe (⇒ 37).

■ Utiliser Panneau contrôle

À l'aide du Panneau contrôle, vous pouvez utiliser les fonctions de recherche en arrière ou en avant, d'arrêt, etc. avec la télécommande du téléviseur. Sélectionnez "Panneau contrôle", puis appuyez sur [OK] dans la phase 2 de "Utiliser la fenêtre du menu **OPTION** pour commander cet appareil*1" (⇒ ci-dessus).

Panneau contrôle s'affiche (⇒ ci-contre).

- Lors de lecture d'un titre, d'un DVD-Vidéo, etc.

– [▲]: Pause, [▼]: Stop, [◀]: Recherche en arrière, [▶]: Recherche en avant, [OK]: Lecture, [EXIT]: Quittez Panneau contrôle.

- Pendant la lecture d'images fixes

– [▼]: Arrêt, [◀]: Affichage image précédente, [▶]: Affichage image suivante, [EXIT]: Quittez Panneau contrôle.

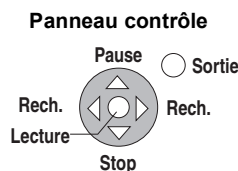

*1 Cette fonction est disponible avec les téléviseurs prenant en charge "HDAVI Control 2" ou plus.

*2 Cette fonction est disponible avec les téléviseurs prenant en charge "HDAVI Control 3" ou plus.

■ Si vous désirez laisser le téléviseur sous tension et mettre uniquement cet appareil en mode d'attente

Appuyez sur [⏻] sur la télécommande de cet appareil et passez en mode veille.

■ Lorsque vous n'utilisez pas "HDAVI Control"

Réglez l'option "VIERA Link" du menu Configuration sur "Non" (⇒ 68).

Affichage de FUNCTION MENU

En utilisant FUNCTION MENU, vous pouvez accéder rapidement et facilement aux fonctions principales.

Si "Affichage de FUNCTION MENU" est paramétré sur "Oui" dans le menu Configuration, FUNCTION MENU apparaît automatiquement quand vous allumez l'appareil. (⇒ 67)

1 Appuyez sur [FUNCTION MENU].

Les fonctions affichées dépendent du lecteur ou du type de disque sélectionné.

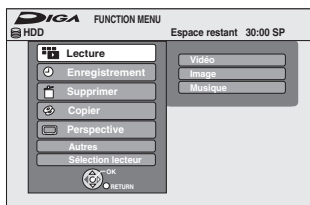

2 Appuyez sur [▲, ▼] pour sélectionner une fonction puis appuyez sur [OK].

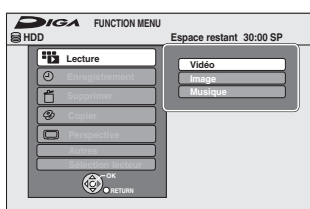

• Si vous appuyez sur [RETURN ↵], vous pouvez revenir à l'écran précédent.

3 Appuyez sur [▲, ▼] pour choisir un élément et appuyez sur [OK].

• Voir "Accès facile à différentes fonctions — Affichage de FUNCTION MENU" au sujet de chaque fonction. (⇒ 5)

Pour quitter FUNCTION MENU

Appuyez sur [FUNCTION MENU].

Pour mettre le programme TV que vous regardez en pause — Pause Live TV

Vous pouvez mettre en pause le programme de télévision que vous regardez en utilisant le tuner pour le reprendre plus tard en le sauvegardant temporairement sur le HDD. C'est utile lorsque vous devez cesser de regarder brièvement la télévision pour faire une course. Si vous arrêtez la fonction Pause Live TV, le programme de télévision temporairement sauvegardé sur le HDD sera supprimé.

1 Allumez le téléviseur et sélectionnez l'entrée AV correspondant au connecteur auquel est raccordé l'enregistreur.

2 Mettez cet appareil sous tension et appuyez sur [^ v CH] pour sélectionner la chaîne.

3 Lorsque vous voulez mettre en pause le programme de télévision Appuyez sur [||].

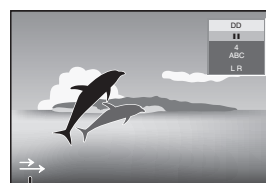

Cette icône indique que Pause Live TV fonctionne. Vous pouvez éteindre cette icône (⇒ 67, Icône Pause Live TV).

4 Lorsque vous voulez reprendre Appuyez sur [▶] (PLAY).

- Le programme est sauvegardé sur le disque dur en mode enregistrement SP (⇒ 23) indépendamment du mode d'enregistrement et du lecteur sélectionné avant de lancer le sauvetage.
- Il est possible de sauvegarder 1 heure au moins sur les 8 heures de programme de télévision du disque dur. (Cela peut varier selon l'espace libre sur le disque dur.)

Opération pendant la Pause Live TV

Recherche	Appuyez sur [◀◀, ▶▶].
Pause	Appuyez sur []. • Appuyez sur [▶] (PLAY) pour redémarrer.
Visionnage rapide	Maintenez appuyé [▶] (PLAY/×1.3). • Appuyez de nouveau sur la touche pour revenir à la vitesse normale.
Lecture au ralenti	Pendant une pause, appuyez sur [◀◀] ou [▶▶]. La vitesse augmente en passant par 5 paliers. • Appuyez de nouveau sur [▶] (PLAY) pour reprendre la lecture.
Arrêt Pause Live TV	1 Appuyez sur [■]. 2 Appuyez sur [◀, ▶] pour sélectionner "Oui" puis appuyez sur [OK].

Remarque

- La fonction Pause Live TV s'arrête automatiquement lorsqu'un enregistrement en attente démarre.
- La Pause Live TV fonction ne fonctionne pas
 - quand l'horloge n'est pas paramétrée
 - pendant l'enregistrement
 - pendant l'enregistrement par minuterie
 - pendant l'enregistrement EXT LINK, etc.
- L'audio ou les sous-titres ne peuvent pas être commutés pendant la lecture en reprise.
- Les 30 premières minutes sont effacées toutes les 30 minutes une fois que le disque dur est plein ou après le sauvetage des 8 dernières heures.
- La fonction Pause Live TV s'arrête automatiquement 24 heures après avoir débuté.
- "Audio Multi DVB" et "Sous-titre DVB" du menu d'écran ne peuvent pas être changés pendant la Pause Live TV.

HDD RAM -R -R DL -RW(V) +R +R DL +RW

Vous pouvez attribuer des noms aux titres, etc. enregistrés. De plus, vous pouvez rechercher les programmes désirés sur le TV Guide en entrant les mots clés. (Recherche libre de mots/Trouver les titres) (⇒ 30)

Nombre maximal de caractères:

HDD RAM	Caractères
Titre (HDD RAM)	64 (44*)
Liste de lecture (HDD RAM)	64
Album d'images fixes	36
Album (CD/MP3/WMA) (HDD)	40
Morceau (CD/MP3/WMA) (HDD)	40
Artiste (CD/MP3/WMA) (HDD)	40
Disque (RAM)	64

*Nom d'un titre obtenu par enregistrement par minuterie

-R -R DL -RW(V) +R +R DL +RW	Caractères
Titre	44
Enregistrement	40
Émission	
Favori 1-4	
	14

Remarque

Si un nom est long, il se peut qu'il ne s'affiche pas entièrement sur certains écrans.

1 Affichez l'écran Entrer Nom etc.

Titre (enregistrement programmé)

Sélectionnez "Nom programme". (⇒ 27, Programmation manuelle d'enregistrements par minuterie, phase 3)

Recherche libre de mots

Appuyez sur [OPTION]. (⇒ 30, "Rechercher par saisie de mots", phase 2)

Trouver les titres

Sélectionnez "Trouver les titres". (⇒ 30, "Rechercher en utilisant les informations sur les programmes de titres enregistrés sur le disque dur", phase 4)

Titre

Sélectionnez "Entrer Nom". (⇒ 42, phase 4)

Liste de lecture

Sélectionnez "Entrer Nom". (⇒ 45, phase 5)

Album d'images fixes

Sélectionnez "Entrer nom album". (⇒ 46, Édition d'images fixes (JPEG), phase 3)

Album (CD/MP3/WMA) (HDD)

Sélectionnez "Entrer nom album". (⇒ 47, Pour éditer de la musique, phase 3)

Morceau (CD/MP3/WMA) (HDD)

Sélectionnez "Entrer Nom Piste". (⇒ 47, Pour éditer de la musique, phase 3)

Artiste (CD/MP3/WMA) (HDD)

Sélectionnez "Entrer Nom Artiste". (⇒ 47, Pour éditer de la musique, phase 3)

Enregistrement

Sélectionnez "Nom disque". (⇒ 59, Attribution d'un nom à un disque, phase 1)

Favori 1-4

Appuyez sur le bouton "Rouge". (⇒ 62, Pour changer le nom d'un Favori dans la colonne "Favori", phase 2)

Champ Nom: montre le texte que vous avez entré

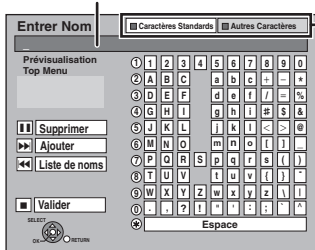

Appuyez sur la touche "Rouge" ou "Verte" pour sélectionner le type de caractères voulu, puis appuyez sur [OK].
 "Caractères Standards": (⇒ ci-contre, caractères alphabétiques, etc.)
 "Autres Caractères": (⇒ ci-dessous, Umlaut, Caractères accentués, etc.)

Le type de caractère ne peut être changé lorsque la "Langue" dans l'"Affichage" du menu Configuration est réglée sur "Česky" ou "Slovenčina".

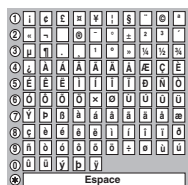

2 Appuyez sur [▲, ▼, ◀, ▶] pour choisir un titre et appuyez sur [OK].

Répétez cette étape pour entrer les autres caractères.

• Pour effacer un caractère

Appuyez [▲, ▼, ◀, ▶] pour sélectionner le caractère voulu dans le champ Nom puis appuyez sur [■]. (Le caractère sélectionné est effacé.)

• Utilisation des touches numériques pour entrer les caractères

Ex.: Entrée de la lettre "R"

- Appuyez sur [7] pour se déplacer vers la 7e rangée.
- Appuyez deux fois sur [7] pour sélectionner "R".
- Appuyez sur [OK].

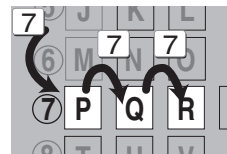

• Pour entrer un espace

Appuyez sur [DELETE *] et appuyez sur [OK].

3 Appuyez sur [■] (Valider).

Pour arrêter la procédure en cours

Appuyez sur [RETURN ↵].

Le nom n'est pas mémorisé.

■ Pour ajouter un nom à la liste

Vous pouvez ajouter des noms utilisés fréquemment et les rappeler plus tard.

Nombre maximum de noms ajoutés: 20

Nombre maximum de caractères par nom: 44

Après avoir saisi le nom (phases 1-2).

1 Appuyez sur [▲, ▼, ◀, ▶] pour sélectionner "Ajouter" et appuyez sur [OK].

- Vous pouvez également appuyer sur [▶▶] pour sélectionner "Ajouter".

2 Appuyez sur [◀, ▶] pour sélectionner "Ajouter" et appuyez sur [OK].

- Appuyez sur [RETURN ↵] pour annuler.

■ Pour rappeler un nom ajouté

1 Appuyez sur [▲, ▼, ◀, ▶] pour sélectionner "Liste de noms" et appuyez sur [OK].

- Vous pouvez également appuyer sur [◀◀] pour sélectionner "Liste de noms".

2 Appuyez sur [▲, ▼, ◀, ▶] pour sélectionner le nom à rappeler et appuyez sur [OK].

■ Pour supprimer un nom ajouté

1 Appuyez sur [▲, ▼, ◀, ▶] pour sélectionner "Liste de noms" et appuyez sur [OK].

- Vous pouvez également appuyer sur [◀◀] pour sélectionner "Liste de noms".

2 Appuyez sur [▲, ▼, ◀, ▶] pour sélectionner le nom à supprimer.

3 Appuyez sur [OPTION] pour afficher "Effacer les noms" et appuyez sur [OK].

4 Appuyez sur [◀, ▶] pour sélectionner "Supprimer" et appuyez sur [OK].

5 Appuyez sur [RETURN ↵].

Pour votre information

Si vous entrez un long titre, seule une partie apparaît sur l'écran de menu après la finalisation (⇒ 61). Lors de la saisie, la forme sous laquelle le nom figurera au menu principal peut être vérifiée dans la fenêtre "Prévisualisation Top Menu".

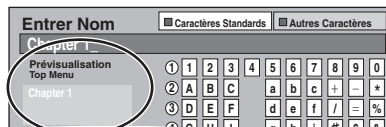

HDD RAM

-R -R DL -RW(V) +R +R DL (Vous ne pouvez pas éditer les disques finalisés.)

+RW -RW(VR)

Chapitre

Chaque section entre les points de division devient un chapitre.



HDD RAM Vous pouvez également modifier l'ordre des chapitres et créer une liste de lecture (⇒ 44).

“Création de chapitre” dans le menu Configuration (⇒ 65)

“Automatique”:

Détecte les changements (les points spéciaux sans son comme le début et la fin du programme) dans la scène pendant l'enregistrement et paramètre les points de début des chapitres sur eux automatiquement.

- Selon le programme à enregistrer ou le Mode d'enreg., le point de début du chapitre pourrait ne pas être créé correctement.

“5 minutes”:

Paramètre les points de début des chapitres automatiquement pendant l'enregistrement à environ 5 minutes d'intervalle.

- Nombre maximal d'éléments sur un disque:

HDD

- Titres: 499
- Chapitres: Environ 1000 par titre (dépend du type d'enregistrement).

RAM -R -R DL -RW(V) +R +R DL +RW

- Titres: 99 (+R +R DL +RW 49 titres)
- Chapitres: Environ 1000 (+R +R DL +RW Environ 254) (Dépend du type d'enregistrement).

Remarque

- Une fois effacé, divisé ou partiellement effacé, un contenu enregistré ne peut plus être restauré à son état d'origine. Soyez bien sûr de ce que vous faites avant de continuer.
- Les opérations d'édition ne sont pas possibles pendant un enregistrement, une copie, etc.
- Les restrictions à l'enregistrement restent en vigueur même après édition (par exemple la division d'un titre, etc.).
- **+R +R DL** Chaque fois que vous éditez un titre, l'information est sauvegardée sur l'espace libre du disque. Si vous effectuez ceci plusieurs fois, la quantité d'espace libre diminue. Nous vous conseillons d'effectuer l'édition sur le HDD et puis de copier sur un disque.

Editer des titres/chapitres et lire des chapitres

Vous avez la possibilité de modifier les programmes enregistrés (en supprimer les parties superflues, les diviser, etc.).

Préparation

- Allumez le téléviseur et sélectionnez l'entrée AV qui convient pour la connexion de cet appareil.
- Mettez l'appareil sous tension.
- Appuyez sur [DRIVE SELECT] pour sélectionner le lecteur contenant le titre enregistré à modifier.
- **RAM** Enlevez la protection (⇒ 59, Paramétrer la protection).

1

En cours de lecture ou à l'arrêt

Appuyez sur [DIRECT NAVIGATOR].

HDD RAM Si “VIDÉO” n'est pas sélectionné, appuyez sur la touche “Rouge” pour sélectionner “VIDÉO”.

2

Appuyez sur [▲, ▼, ◀, ▶] pour sélectionner le titre voulu.

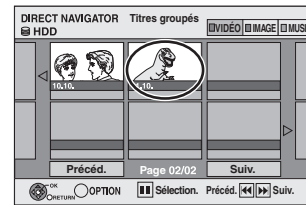

Écran Visu. des Titres

Pour afficher les autres pages

Appuyez sur [▲, ▼, ◀, ▶] pour sélectionner “Précéd.” ou “Suiv.” puis appuyez sur [OK].

- Vous pouvez aussi appuyer sur [◀◀, ▶▶] pour afficher d'autres pages.

Édition de plusieurs éléments

Sélectionnez avec [▲, ▼, ◀, ▶] puis appuyez sur [■]. (Répétez cette opération si nécessaire.)

Le ou les titres sélectionnés sont cochés. Appuyez de nouveau sur [■] pour annuler l'opération.

3

Appuyez sur [OPTION].

4

Appuyez sur [▲, ▼] pour choisir l'opération à effectuer, puis appuyez sur [OK].

- Si vous sélectionnez “Modifier”, appuyez sur [▲, ▼] pour choisir l'opération à effectuer et appuyez sur [OK].

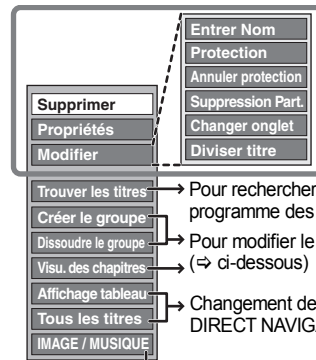

Reportez-vous à la section “Opérations possibles sur les titres” (⇒ 43).

→ Pour rechercher en utilisant l'information de programme des titres enregistrés sur le DD (⇒ 30)

→ Pour modifier le groupe des titres **HDD** (⇒ 32) (⇒ ci-dessus)

→ Changement de présentation de l'écran DIRECT NAVIGATOR (⇒ 32)

• Lire des photos (⇒ 36)

• Pour lire de la musique enregistrée sur le disque dur (⇒ 33)

■ Si vous sélectionnez “Visu. des chapitres”

5

Appuyez sur [▲, ▼, ◀, ▶] pour sélectionner le chapitre.

Pour lancer la lecture ⇒ Appuyez sur [OK].

Pour éditer l'élément ⇒ Étape 6.



Écran Visu. du Chapitre

- Pour afficher les autres pages/Édition de plusieurs éléments (⇒ ci-dessus)

6

Appuyez sur [OPTION], puis [▲, ▼] choisir l'opération à effectuer, puis appuyez sur [OK].

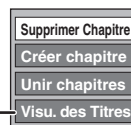

Reportez-vous à la section “Opérations sur les chapitres” (⇒ 43).

- Vous pouvez repasser en présentation Visu. des Titres.

Pour retourner à l'écran précédent

Appuyez sur [RETURN ↵].

Pour quitter cet écran

Appuyez sur [DIRECT NAVIGATOR].

Opérations possibles sur les titres

Après avoir effectué les étapes 1 à 4 (⇒ 42)

Supprimer*

HDD RAM -R -R DL -RW(V) +R
+R DL +RW

Appuyez sur [◀, ▶] pour sélectionner "Supprimer" puis appuyez sur [OK].

- Une fois effacé, le contenu enregistré est perdu et ne peut plus être restauré. Soyez bien sûr de ce que vous faites avant de continuer.
- L'espace d'enregistrement disponible sur DVD-R, DVD-R DL, +R ou +R DL n'augmente pas quand vous supprimez des fichiers.
- La durée d'enregistrement disponible sur DVD-RW (format DVD-Vidéo) et +RW n'augmente que lorsque le dernier titre enregistré est effacé. Elle n'augmente pas lorsque d'autres titres sont effacés (⇒ 21).

Propriétés

HDD RAM -R -R DL -RW(V) +R
+R DL +RW -RW(VR)

Les informations (p. ex. heure et date) s'affichent.

- Appuyez sur [OK] pour quitter cet écran.



Entrer Nom

HDD RAM -R -R DL -RW(V) +R
+R DL +RW

Vous pouvez attribuer des noms aux titres enregistrés. (⇒ 41, Saisie de texte)

- HDD Même si le nom de groupe est changé, les noms des titres du groupe ne le sont pas.

Protection*

Annuler protection*

HDD RAM +R +R DL +RW

S'il est activé, ce paramètre protège le titre contre toute suppression accidentelle.

Appuyez sur [◀, ▶] pour sélectionner "Oui" puis appuyez sur [OK].

Un symbole de cadenas apparaît lorsque le titre est protégé contre l'effacement.

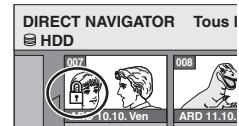

Suppression Part.

HDD RAM

(⇒ ci-dessous, Pour votre information)

Vous pouvez éliminer une partie non nécessaire de l'enregistrement.

- 1 Appuyez sur [OK] au point de départ et au point d'arrivée de la section que vous souhaitez effacer.
- 2 Appuyez sur [▲, ▼] pour sélectionner "Terminer" puis appuyez sur [OK].
 - Sélectionnez "Suivant" puis appuyez sur [OK] pour effacer d'autres sections.
- 3 Appuyez sur [◀, ▶] pour sélectionner "Supprimer" puis appuyez sur [OK].

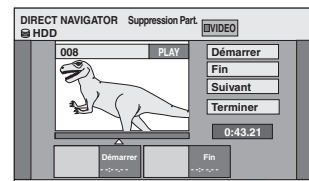

Changer onglet

HDD RAM -R -R DL -RW(V) +R
+R DL +RW

(⇒ ci-dessous, Pour votre information)

Vous pouvez modifier une image à afficher comme vignette dans l'Affichage titre.

- 1 Appuyez sur [▶] (PLAY) pour démarrer la lecture.
- 2 Appuyez sur [OK] lorsque l'image que vous voulez utiliser comme vignette est affichée.

Pour changer la vignette

Reprenez la lecture et appuyez sur [▲, ▼] pour choisir "Changer", puis appuyez sur [OK] au nouveau point souhaité.
- 3 Appuyez sur [▲, ▼] pour sélectionner "Terminer" puis appuyez sur [OK].

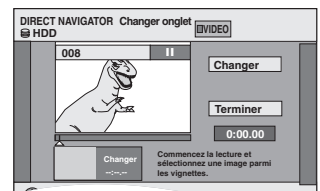

Diviser titre

HDD RAM

(⇒ ci-dessous, Pour votre information)

Vous pouvez diviser un titre en deux.

- 1 Appuyez sur [OK] à l'endroit où vous souhaitez diviser le titre.
- 2 Appuyez sur [▲, ▼] pour sélectionner "Terminer" puis appuyez sur [OK].
- 3 Appuyez sur [◀, ▶] pour sélectionner "Diviser" puis appuyez sur [OK].

Pour confirmer l'endroit de la division

Appuyez sur [▲, ▼] pour sélectionner "Aperçu" et appuyez sur [OK]. (L'appareil lit 10 secondes avant et après le point de division.)

Pour changer le point de division

Relancez la lecture et appuyez sur [▲, ▼] pour sélectionner "Diviser", puis appuyez sur [OK] à l'endroit où vous voulez diviser le titre.

Remarque

- Les deux titres résultants conservent le même intitulé et les mêmes propriétés CPRM (⇒ 85) que le titre d'origine.
- Entre juste avant et juste après le point de division, il est possible que l'image et le son soient momentanément coupés.
- HDD Des titres divisés forment un groupe de titres.

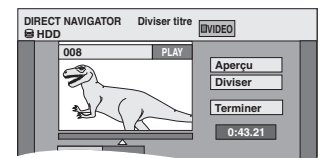

* Ces opérations peuvent s'appliquer simultanément à plusieurs éléments (Édition de plusieurs éléments).

Opérations sur les chapitres

Après avoir effectué les étapes 1 à 6 (⇒ 42)

Supprimer Chapitre*

HDD RAM

Appuyez sur [◀, ▶] pour sélectionner "Supprimer" puis appuyez sur [OK].

- Une fois effacé, le contenu enregistré est perdu et ne peut plus être restauré. Soyez bien sûr de ce que vous faites avant de continuer.
- Sélectionnez "Unir chapitres" (⇒ ci-dessous) si vous désirez effacer uniquement le point de division entre les chapitres. (Le contenu enregistré ne sera pas effacé.)

Créer chapitre

HDD RAM

(⇒ ci-dessous, Pour votre information)

Sélectionnez le point où vous voulez démarrer un nouveau chapitre pendant que vous visionnez le titre.

- 1 Appuyez sur [OK] à l'endroit où vous souhaitez diviser le chapitre.
 - Répétez cette étape pour opérer d'autres divisions.
- 2 Appuyez sur [▲, ▼] pour sélectionner "Terminer" puis appuyez sur [OK].

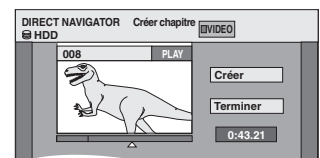

Unir chapitres

HDD RAM

Appuyez sur [◀, ▶] pour sélectionner "Unir" puis appuyez sur [OK].

- Le chapitre sélectionné est combiné avec le chapitre suivant en un seul nouveau chapitre.

* Ces opérations peuvent s'appliquer simultanément à plusieurs éléments (Édition de plusieurs éléments).

Pour votre information

- Utilisez la recherche (⇒ 31), ou le saut temporel (⇒ 31) pour trouver l'endroit voulu.
- Pour vous positionner précisément sur un point, utilisez le ralenti (⇒ 31) et la lecture image par image (⇒ 31).
- Pour passer le début ou la fin d'un titre/chapitre, appuyez sur [◀◀] (début) ou [▶▶] (fin).

Vous pouvez modifier l'ordre des chapitres (⇒ 42) et créer une liste de lecture.

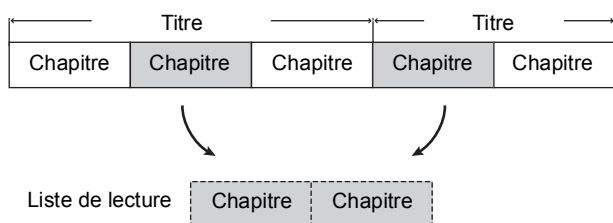

La copie (⇒ 48) d'une liste de lecture entraîne la création d'un titre.

- Les listes de lecture ne donnent pas lieu à la duplication des titres ou chapitres vers lesquels elles pointent; elles n'occupent donc en elles-mêmes pas beaucoup de place.
- L'édition des chapitres d'une liste ne modifie en rien les chapitres eux-mêmes ni les titres dont ils sont issus.
- Il n'est pas possible de créer ou de modifier une liste de lecture pendant une opération d'enregistrement ou de copie.

HDD RAM

- Nombre maximal d'éléments sur un disque:
 - Listes de lecture: 99
 - Chapitres dans une liste de lecture: Environ 1000 (Dépend du type d'enregistrement).
- Si vous dépassez le nombre maximal d'éléments pour un disque, les entrées créées ne seront pas toutes enregistrées.

Création de listes de lecture

HDD RAM

Préparation

- Allumez le téléviseur et sélectionnez l'entrée AV qui convient pour la connexion de cet appareil.
- Mettez l'appareil sous tension.
- Appuyez sur [DRIVE SELECT] pour sélectionner le lecteur contenant le titre enregistré à modifier.
- **RAM** Enlevez la protection (⇒ 59, Paramétrer la protection).
- Il n'est pas possible de créer ou de modifier une liste de lecture pendant une opération d'enregistrement ou de copie.
- Les listes de lecture doivent correspondre au standard de télévision sélectionné via l'option "Système TV" (⇒ 67).

- 1 Pendant l'arrêt
Appuyez sur [FUNCTION MENU].
- 2 Appuyez sur [▲, ▼] pour sélectionner "Autres" et appuyez sur [OK].
- 3 Appuyez sur [▲, ▼] pour sélectionner "Listes de lecture" puis appuyez sur [OK].

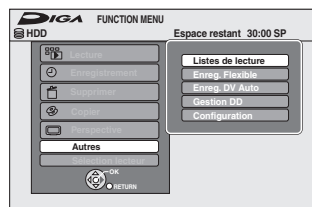

- 4 Appuyez sur [▲, ▼, ◀, ▶] pour sélectionner "Créer" puis appuyez sur [OK].

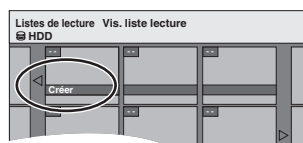

- 5 Appuyez sur [◀, ▶] pour choisir le titre source, puis appuyez sur [▼].
 - Appuyez sur [OK] pour sélectionner tous les chapitres du titre, puis passez à l'étape 7.

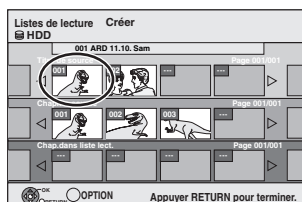

- 6 Appuyez sur [◀, ▶] pour sélectionner le chapitre que vous voulez ajouter à la liste de lecture, puis appuyez sur [OK].

Appuyez sur [▲] pour annuler.

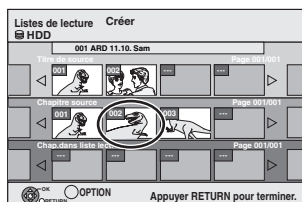

- Vous pouvez aussi en profiter pour créer un nouveau chapitre dans le titre source. Appuyez sur [OPTION] pour choisir "Créer chapitre" et appuyez sur [OK] (⇒ 43, Créer chapitre).

- 7 Appuyez sur [◀, ▶] pour sélectionner la position à laquelle insérer le chapitre et appuyez sur [OK].

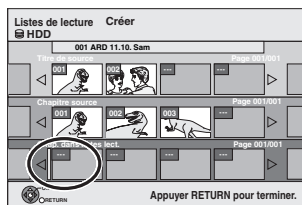

- Appuyez sur [▲] pour sélectionner d'autres titres dans lesquels sélectionner des chapitres.
- Répétez les étapes 6 et 7 pour ajouter d'autres chapitres.

- 8 Appuyez sur [RETURN ↵].

Toutes les scènes sélectionnées constituent la liste de lecture.

Pour retourner à l'écran précédent

Appuyez sur [RETURN ↵].

Pour quitter cet écran

Appuyez sur [EXIT].

Montage et lecture de listes de lecture/ chapitres

HDD RAM
-RW(VR) (Lecture uniquement)

- 1 Pendant l'arrêt
Appuyez sur [FUNCTION MENU].
- 2 Appuyez sur [▲, ▼] pour sélectionner "Autres" et appuyez sur [OK].
- 3 Appuyez sur [▲, ▼] pour sélectionner "Listes de lecture" puis appuyez sur [OK].
- 4 Appuyez sur [▲, ▼, ◀, ▶] pour choisir la liste de lecture voulue.
Pour lancer la lecture ⇒ Appuyez sur [OK].
Pour éditer l'élément ⇒ Étape 5.



- Pour afficher les autres pages/Édition de plusieurs éléments (⇒ 42)

- 5 Appuyez sur [OPTION], puis [▲, ▼] choisir l'opération à effectuer, puis appuyez sur [OK].
• Si vous sélectionnez "Modifier", appuyez sur [▲, ▼] pour choisir l'opération à effectuer et appuyez sur [OK].

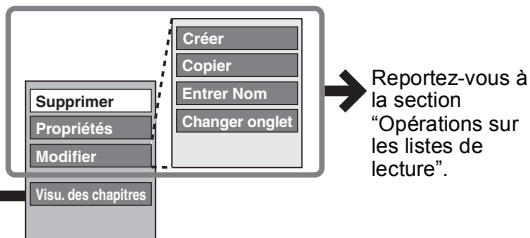

- Si vous sélectionnez "Visu. des chapitres"

- 6 Appuyez sur [▲, ▼, ◀, ▶] pour sélectionner le chapitre.
Pour lancer la lecture ⇒ Appuyez sur [OK].
Pour éditer l'élément ⇒ Étape 7.



- Pour afficher les autres pages/Édition de plusieurs éléments (⇒ 42)

- 7 Appuyez sur [OPTION], puis [▲, ▼] choisir l'opération à effectuer, puis appuyez sur [OK].

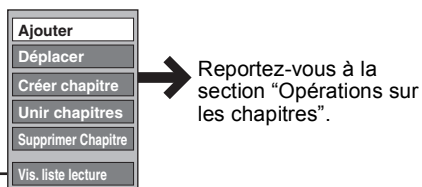

- Vous pouvez repasser en présentation Vis. liste lecture.

Pour retourner à l'écran précédent
Appuyez sur [RETURN ↵].

Pour quitter cet écran
Appuyez sur [EXIT].

Opérations sur les listes de lecture

Après avoir effectué les étapes 1 à 5 (⇒ ci-contre)

Supprimer* HDD RAM	Appuyez sur [◀, ▶] pour sélectionner "Supprimer" puis appuyez sur [OK]. Une liste de lecture ne peut pas être restaurée une fois qu'elle a été effacée. Soyez bien sûr de ce que vous faites avant de continuer.
Propriétés HDD RAM -RW(VR)	Affichage d'informations sur la liste de lecture (notamment durée totale et date). • Appuyez sur [OK] pour quitter cet écran. 
Créer HDD RAM	(⇒ 44, Création de listes de lecture, Étape 5 à 8)
Copier* HDD RAM	Appuyez sur [◀, ▶] pour sélectionner "Copier" puis appuyez sur [OK]. • La liste de lecture copiée devient la plus récente à l'écran des listes de lecture.
Entrer Nom HDD RAM	Vous pouvez attribuer des noms aux listes de lecture. (⇒ 41, Saisie de texte)
Changer onglet HDD RAM	(⇒ 43, Changer onglet)

* Ces opérations peuvent s'appliquer simultanément à plusieurs éléments (Édition de plusieurs éléments).

Opérations sur les chapitres

HDD RAM
Après avoir effectué les étapes 1 à 7 (⇒ ci-contre)
• L'édition des chapitres d'une liste ne modifie en rien les chapitres eux-mêmes ni les titres dont ils sont issus.

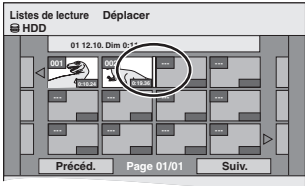
Ajouter	(⇒ 44, Création de listes de lecture, Étape 5 à 7)
Déplacer	Appuyez sur [▲, ▼, ◀, ▶] pour sélectionner la position à laquelle insérer le chapitre et appuyez sur [OK]. 
Créer chapitre	(⇒ 43, Créer chapitre)
Unir chapitres	(⇒ 43, Unir chapitres)
Supprimer Chapitre*	(⇒ 43, Supprimer Chapitre) La liste de lecture elle-même est effacée si vous effacez tous les chapitres vers lesquels elle pointe.

* Ces opérations peuvent s'appliquer simultanément à plusieurs éléments (Édition de plusieurs éléments).

Édition d'images fixes (JPEG)

HDD RAM
-R (JPEG)

- Vous pouvez éditer des images et des albums.
- Vous ne pouvez pas éditer d'images fixes enregistrées sur DVD-R DL, CD-R/CD-RW et mémoire USB.
- Vous ne pouvez pas éditer d'images fixes enregistrés sur des DVD-R finalisés.

Préparation

- Appuyez [DRIVE SELECT] pour sélectionner le disque dur ou sur le DVD.
- **RAM** Débloquez la protection (⇒ 59, Paramétrer la protection).

1 Appuyez sur [DIRECT NAVIGATOR].

HDD RAM Si "IMAGE" n'est pas sélectionné, appuyez sur la touche "Verte" pour sélectionner "IMAGE".

2 Édition d'un album:

Sélectionnez l'album qui doit être édité et appuyez sur [OPTION].

- Si vous désirez créer un album en utilisant "Créer un album", appuyez sur [OPTION] sans sélectionner l'album.

Édition d'une image fixe:

- 1 Sélectionnez l'album qui contient l'image fixe qui doit être éditée et appuyez sur [OK].
- 2 Sélectionnez l'image fixe à être éditée et appuyez sur [OPTION].

Pour afficher les autres pages

Appuyez sur [▲, ▼, ◀, ▶] pour sélectionner "Précéd." ou "Suiv." puis appuyez sur [OK].

- Vous pouvez aussi appuyer sur [◀◀, ▶▶] pour afficher d'autres pages.

Édition de plusieurs éléments

Sélectionnez avec [▲, ▼, ◀, ▶] puis appuyez sur [■]. (Répétez cette opération si nécessaire.)

Le ou les titres sélectionnés sont cochés. Appuyez de nouveau sur [■] pour annuler l'opération.

3 Appuyez sur [▲, ▼] pour choisir l'opération à effectuer, puis appuyez sur [OK].

■ Pour éditer l'album

(Ex.: **HDD**)

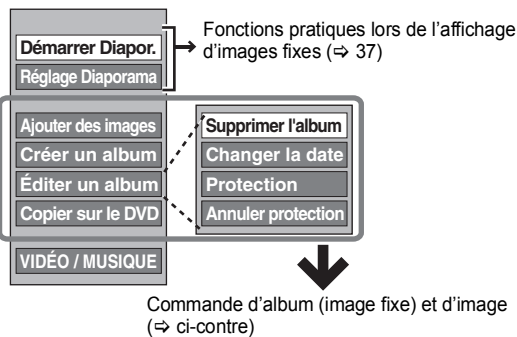

■ Pour éditer une image fixe

(Ex.: **HDD**)

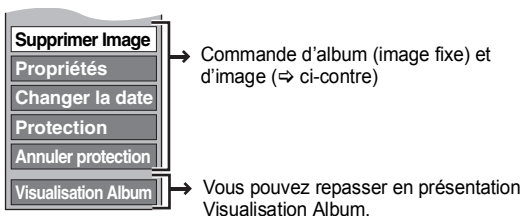

Pour retourner à l'écran précédent

Appuyez sur [RETURN ↵].

Pour quitter cet écran

Appuyez sur [DIRECT NAVIGATOR].

Commande d'album (image fixe) et d'image

Après avoir effectué les étapes 1 à 3 (⇒ ci-contre)

Supprimer Image*

Supprimer l'album*

HDD
-R (JPEG) **RAM**

Appuyez sur [◀, ▶] pour sélectionner "Supprimer" et appuyez sur [OK].

- Une fois effacé, le contenu enregistré est perdu et ne peut plus être restauré. Soyez bien sûr de ce que vous faites avant de continuer.
- En supprimant un album, les fichiers autres que les fichiers d'images fixes qui se trouvent dans l'album sont également effacés. (Ceci ne s'applique pas aux sous-dossiers de l'album concerné.)
- **-R** L'espace disponible n'augmente pas même après suppression des images.

Changer la date*

HDD RAM

Vous pouvez changer la date de l'image.

- 1 Appuyez sur [◀, ▶] pour sélectionner l'option puis appuyez sur [▲, ▼] pour modifier.
- 2 Appuyez sur [OK].

Entrer nom album

HDD RAM

Vous pouvez donner des noms aux albums.

(⇒ 41, Saisie de texte)

- Les noms des albums saisis à l'aide de cet appareil peuvent ne pas s'afficher sur un autre appareil.

Protection*

Annuler protection*

HDD RAM

Si elle est paramétré, cette fonction protège l'image fixe ou l'album de toute suppression accidentelle.

Appuyez sur [◀, ▶] pour sélectionner "Oui" et appuyez sur [OK].

Le symbole de verrouillage apparaît lorsque l'image fixe ou l'album est protégé.

- Même si le réglage de protection est utilisé par cet appareil pour protéger un dossier, l'album peut être effacé par un autre appareil.

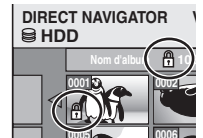

Propriétés

HDD RAM -R
-R DL CD USB

Des informations (ex. Dimensions de l'image et taille du fichier) s'affichent.

- Pour quitter l'écran Propriétés, appuyez sur [OK].

Ajouter des images

Créer un album

HDD RAM

- 1 Appuyez sur [◀, ▶] pour sélectionner "Démarrer" ou "Oui", puis appuyez sur [OK].
- 2 Appuyez sur [▲, ▼, ◀, ▶] pour sélectionner l'album contenant l'image fixe à ajouter, puis appuyez sur [OK].
- 3 Appuyez sur [▲, ▼] pour choisir l'option voulue puis appuyez sur [OK].
 - Si "Sélectionner images à copier" est sélectionné: Sélectionnez l'image fixe que vous désirez ajouter et appuyez sur [OK].
 - Si "Copier toutes les images" est sélectionné: Toutes les images fixes de l'album seront copiées.
- 4 Appuyez sur [◀, ▶] pour sélectionner "Oui" ou "Non", puis appuyez sur [OK].
 - Si vous désirez continuer la copie, sélectionnez "Oui" et allez à l'étape 2.

Uniquement pour "Créer un album"

- 5 Appuyez sur [◀, ▶] pour sélectionner "Oui" ou "Non", puis appuyez sur [OK].
 - Si "Oui" est sélectionné: Vous pouvez donner des noms aux albums. (⇒ 41, Saisie de texte)
 - Si "Non" est sélectionné: Le nom de l'album est automatiquement indiqué.

Copier sur le DVD*

HDD

Copier vers DD*

RAM

Pour la copie sur un DVD-RAM ou sur disque dur Appuyez sur [◀, ▶] pour sélectionner "Démarrer" et appuyez sur [OK].

Pour copier sur un DVD-R Appuyez sur [◀, ▶] pour sélectionner "Copier & finaliser" ou "Copier seulement", puis appuyez sur [OK].

- Utilisez des disques vierges ou non finalisés sur lesquels des images JPEG sont enregistrées au moyen de cet appareil.

* Ces opérations peuvent s'appliquer simultanément à plusieurs éléments (Édition de plusieurs éléments).

[Changer la date: Uniquement lorsque l'écran "Vis. Image (JPEG)" est affiché]

Remarque

- Les enregistrements temporisés ne démarrent pas quand l'on effectue "Changer la date", "Copier sur le DVD", "Copier vers DD", "Ajouter des images" ou "Créer un album".

RAM

"Ajouter des images" est uniquement disponible pour les dossiers conformes à la norme DCF.

Pour éditer de la musique

HDD

Préparation

Appuyez sur [DRIVE SELECT] pour sélectionner le disque dur.

1 Appuyez sur [DIRECT NAVIGATOR].

Si "MUSIC" n'est pas sélectionné, appuyez sur la touche "Jaune" pour sélectionner "MUSIC".

2 Editer un album:

Appuyez sur [▲, ▼] pour sélectionner l'album et appuyez sur [OPTION].

Édition d'une piste:

- ① Appuyez sur [▲, ▼] pour sélectionner l'album puis appuyez sur [OK].
- ② Appuyez sur [▲, ▼] pour sélectionner la piste puis appuyez sur [OPTION].

3 Appuyez sur [▲, ▼] pour choisir l'opération à effectuer, puis appuyez sur [OK].

■ Pour éditer l'album (musique)

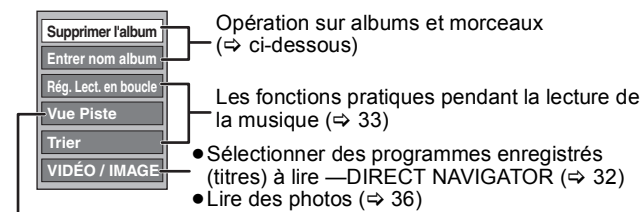

⇒ ci-dessous

■ Pour éditer le morceau (musique)

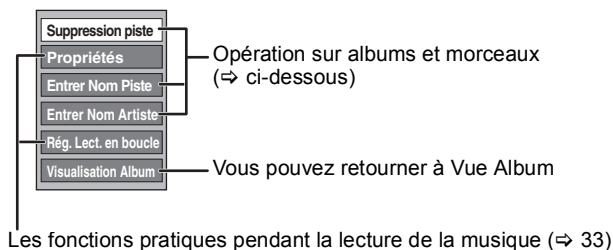

Pour retourner à l'écran précédent

Appuyez sur [RETURN ↵].

Pour quitter cet écran

Appuyez sur [DIRECT NAVIGATOR].

Opération sur albums et morceaux

Après avoir effectué les phases 1-3 (⇒ ci-dessus)

Supprimer l'album Suppression piste	Appuyez sur [◀, ▶] pour sélectionner "Supprimer" puis appuyez sur [OK]. • Une fois effacé, le contenu enregistré est perdu et ne peut plus être restauré. Soyez bien sûr de ce que vous faites avant de continuer.
Entrer nom album Entrer Nom Piste	Vous pouvez nommer des albums et des pistes. (⇒ 41, Saisie de texte)
Entrer Nom Artiste	Vous pouvez éditer le nom de l'artiste de la piste. (⇒ 41, Saisie de texte)

Remarque

- Quand l'enregistrement programmé commence, l'édition de la musique s'arrête en cours.

Effacement d'images fixes et de musique SUPPRIMER Navig.

HDD RAM

-R (JPEG)

1 Pendant l'arrêt

Appuyez sur [FUNCTION MENU].

2 Appuyez sur [▲, ▼] pour sélectionner "Supprimer" puis appuyez sur [OK].

3 Appuyez sur [▲, ▼] pour sélectionner "Image" ou "Musique".

4 Appuyez sur [OK].

5 Supprimer un album

Appuyez sur [▲, ▼, ◀, ▶] pour sélectionner l'élément et appuyez sur [DELETE *].

Supprimer une image fixe ou un morceau

- ① Appuyez sur [▲, ▼, ◀, ▶] pour sélectionner l'album qui contient l'image fixe ou le morceau à supprimer et appuyez sur [OK].
- ② Appuyez sur [▲, ▼, ◀, ▶] pour sélectionner l'image fixe ou la piste puis appuyez sur [OK].

Vous pouvez valider l'élément, que vous avez sélectionné en utilisant le menu option.

- Reportez-vous aux instructions concernant le menu d'options de l'écran "Visualisation Album" (⇒ 46, étape 3).
- Reportez-vous aux instructions concernant le menu d'options de l'écran "Vis. Image (JPEG)" (⇒ 46, étape 3).
- Voir les opérations du menu options pour le "Vue Album (Music)" (⇒ ci-contre, phase 3).
- Voir les opérations du menu options pour le "Vue Piste (Music)" (⇒ ci-contre, phase 3).

Pour afficher d'autres pages [Album (image fixe) et image fixe uniquement]

Appuyez sur [◀◀, ▶▶] pour afficher d'autres pages.

Effacement multiple [Album (image fixe) et image fixe uniquement]

Sélectionnez avec [▲, ▼, ◀, ▶] puis appuyez sur [■].

(Répétez cette opération si nécessaire.)

Le ou les titres sélectionnés sont cochés. Appuyez de nouveau sur [■] pour annuler l'opération.

6 Appuyez sur [◀, ▶] pour sélectionner "Supprimer" puis appuyez sur [OK].

L'élément est effacé.

Pour retourner à l'écran précédent

Appuyez sur [RETURN ↵].

Pour quitter cet écran

Appuyez sur [EXIT].

		Copier [Vid. (DD vers DVD)]		Copie Avancée.	
Caractéristiques		Copie facile du HDD vers un DVD avec aucune difficulté de réglages.		Faites une liste de copie et puis copiez. Vous pouvez sélectionner l'appareil pour copier les titres ou les listes de lecture de la façon que vous désirez.	
Direction de la copie	HDD → DVD	○		○	
	DVD → HDD	-		○	
				RAM -RW(VR) +RW DVD-V (Uniquement à partir d'un disque finalisé)	
Mode vitesse rapide ^{#1}		○		○	
				DVD-V Vous ne pouvez pas effectuer de copie à vitesse rapide avec un disque finalisé. +RW Vous ne pouvez pas effectuer de copie à vitesse rapide d'un +RW vers le HDD.	
Changement de mode d'enregistrement		-		○ ^{#2}	
Finalisation ^{#3}		-R -R DL -RW(V) +R +R DL Finalisé automatiquement		-R -R DL -RW(V) +R +R DL Peut être sélectionné	
		Mode vitesse rapide	Mode vitesse normale	Mode vitesse rapide	Mode vitesse normale
Copie de listes de lecture ^{#4}		-	-	○	○
Les chapitres sont-ils conservés?		○	— ^{#5}	○	— ^{#5}
Les vignettes sont-elles conservées?		○	— ^{#6}	○ ^{#7}	— ^{#6}
Enregistrement et lecture pendant la copie		-	-	○ ^{#8}	-

^{#1} Pour copier à grande vitesse des titres (ou des listes de lecture créées à partir de ces titres), paramétrez "Copie en mode Rapide" sur "Oui" avant d'enregistrer sur le disque dur (le paramétrage par défaut est "Oui". ⇒ 65).
 Notez toutefois que dans les cas suivants, la copie sur DVD-R, DVD-R DL, DVD-RW (format DVD-Vidéo), +R, +R DL et +RW à vitesse rapide ne fonctionne pas.

- Lorsque vous organisez plusieurs titres pour une copie, si l'un d'eux est enregistré avec l'option "Copie en mode Rapide" réglée sur "Non", vous ne pouvez pas utiliser la fonction de copie à vitesse rapide.
- Listes de lecture créées à partir de titres utilisant plusieurs modes d'enregistrement ou de plusieurs titres utilisant le mode d'enregistrement FR.
- Listes de lecture portant sur différents types de signal audio (Dolby Digital, LPCM, etc.).
- Titres contenant de nombreuses parties effacées.

- **+R +R DL +RW** Les titres enregistrés en mode "EP" et en mode "FR (enregistrements de 5 heures ou plus)". (Affichés ►►!)
- **+R +R DL +RW** Les titres enregistrés au format 16:9
- **-R -R DL -RW(V)** Titres enregistrés au format 16:9 en utilisant le mode "EP" ou le mode "FR" (enregistre 5 heures ou plus)

^{#2} Si vous sélectionnez un mode d'enregistrement avec une meilleure qualité d'image que l'original, la qualité de l'image ne s'améliore pas. (Cependant, cela n'empêche pas la dégradation de la qualité de l'image.)

+R DL Vous ne pouvez pas copier en mode "EP" ou "FR (enregistrements de 5 heures ou plus)".

^{#3} Vous ne pouvez pas sélectionner le "Top Menu" ou "Sélection Lecture Auto".

Si vous désirez sélectionner la sélection de lecture auto ou la couleur de l'arrière-plan, sélectionnez "Top Menu" ou "Sélection Lecture Auto" dans "Gestion DVD" avant la copie (⇒ 61).

^{#4} Vous ne pouvez pas copier des listes de lecture qui ont une durée de lecture de plus de 8 heures.

Lorsque vous copiez une liste de lecture, elle deviendra un titre dans le lecteur de destination.

^{#5} **RAM -R DL +R DL +RW** : Un titre devient un chapitre.

-R -RW(V) +R : Les chapitres sont créés automatiquement (**-R -RW(V)** environ 5 minutes **+R** environ 8 minutes) lors de la finalisation après la copie du disque.

^{#6} Les vignettes reviennent sur la position par défaut.

^{#7} Pendant la copie des listes de lecture, les vignettes peuvent ne pas refléter les changements effectués.

^{#8} Possible uniquement avec les titres du HDD

(Cependant, cela n'est pas possible quand on effectue la copie avec finalisation automatique.)

– Il n'est pas possible de faire d'opération d'édition, ou une lecture en cours d'enregistrement, etc. pendant la copie.

– Il n'est pas possible de lire une liste de lecture lorsque vous êtes en train de copier des titres assortis de la restriction "Enregistrements possibles qu'une seule fois".

(⇒ 22)

– Les photos ou la musique ne peuvent pas être lues.

■ Temps de copie approximatif (Vitesse Max.)

(hors temps nécessaire pour écrire les données de service)

HDD		Vitesse 5X DVD-RAM		Vitesse 12X DVD-R ^{#1}		Vitesse 4X DVD-R DL ^{#2}		Vitesse 4X DVD-RW ^{#3}		Vitesse 8X +R ^{#4}		Vitesse 4X +R DL ^{#2}		Vitesse 4X +RW	
Mode d'enregistrement	Enregistré	Temps requis	Vitesse	Temps requis	Vitesse	Temps requis	Vitesse	Temps requis	Vitesse	Temps requis	Vitesse	Temps requis	Vitesse	Temps requis	Vitesse
XP	1 heure	12 min.	5x	5 min. 46 s.	10x	15 min.	4x	15 min.	4x	8 min. 20 s.	7x	15 min.	4x	15 min.	4x
SP		6 min.	10x	2 min. 30 s.	24x	7 min. 30 s.	8x	7 min. 30 s.	8x	3 min. 45 s.	16x	7 min. 30 s.	8x	7 min. 30 s.	8x
LP		3 min.	20x	1 min. 21 s.	44x	3 min. 45 s.	16x	3 min. 45 s.	16x	1 min. 53 s.	32x	3 min. 45 s.	16x	3 min. 45 s.	16x
EP (6H)		2 min.	30x	58 s.	62x	2 min. 30 s.	24x	2 min. 30 s.	24x						
EP (8H)		1 min. 30 s.	40x	48 s.	75x	1 min. 53 s.	32x	1 min. 57 s.	31x						

• La valeur indiquée ci-dessus indique le temps le plus rapide et la vitesse nécessaire pour copier un titre de 1 heure d'un disque dur sur chaque disque dans la liste ci-dessus prenant en charge la copie grande vitesse. Le temps et la vitesse peuvent varier selon les conditions telles que la zone dans laquelle les informations sont écrites ou une caractéristique unique sur le disque.

^{#1} Avec cet appareil, la copie des DVD-R à vitesse 16X sera effectuée à la même vitesse que celle des DVD-R à vitesse 12X.

^{#2} Sur cet appareil, la copie sur des disques à vitesse 8X, DVD-R DL et +R DL, sera réalisée à la même vitesse qu'avec des disques à vitesse 4X, DVD-R DL et +R DL.

^{#3} Avec cet appareil, la copie des DVD-RW à vitesse 6X sera effectuée à la même vitesse que celle des DVD-RW à vitesse 4X.

^{#4} Avec cet appareil, la copie des disques +R à vitesse 16X sera effectuée à la même vitesse que celle des +R à vitesse 8X.

Remarque

- Lorsque vous enregistrez ou lisez un titre alors qu'une copie est en cours, il est possible que l'appareil ne puisse pas enregistrer à vitesse rapide.
- Selon l'état du disque, il est possible que l'appareil n'utilise pas la vitesse maximale.

A propos de la copie sur un DVD-R DL (une face, couche duelle) et +R DL (une face, double couche)

Lorsqu'on ne copie pas en mode vitesse rapide, les titres sont copiés temporairement à la vitesse normale sur le HDD et puis copiés à vitesse rapide sur le DVD-R DL et +R DL. Les titres temporairement copiés sur le HDD sont ensuite effacés.

Vous ne pouvez pas copier vers un DVD-R DL et +R DL dans les cas suivants.

- Lorsqu'il n'y a pas assez d'espace libre sur le HDD. (En copiant sur un nouveau disque vierge, si vous avez l'intention de remplir un nouveau disque en y copiant dessus, l'équivalent de 4 heures d'espace libre en mode SP est nécessaire sur le HDD.)
- Quand le nombre de titres enregistrés sur le disque dur et le nombre de titres à copier sur le DVD-R DL et le +R DL est supérieur à 499 au total.

En lisant un titre enregistré sur deux couches, le son et l'image peuvent momentanément décrocher lorsque l'appareil commute entre les couches. (⇒ 10)

Concernant la copie des émissions n'autorisant qu'un seul enregistrement "Enregistrements possibles qu'une seule fois"

Vous pouvez transférer un titre enregistré sur un DVD-RAM compatible CPRM (⇒ 85), mais ce titre est alors effacé du disque dur.

• Les titres et listes de lecture ne peuvent pas être copiés d'un DVD-RAM vers le disque dur (HDD).

• Si des titres sont protégés, ils ne peuvent pas être copiés (⇒ 43).

• Vous ne pouvez pas copier de listes de lecture créées à partir des titres "Enregistrements possibles qu'une seule fois".

• Les titres auxquels sont associées des restrictions d'enregistrement et les listes de lecture ne peuvent pas figurer sur la même liste de copie.

Avant la copie

■ Vitesse et mode d'enregistrement pendant la copie

HDD ↔ **RAM** : Vitesse rapide

HDD → **-R** **-R DL** **-RW(V)** **+R** **+R DL** **+RW** : Référez-vous au tableau suivant.

Copie en mode Rapide (⇒ 65)	Vitesse de copie
Uniquement les titres enregistrés avec "Copie en mode Rapide" placé sur "Oui". *	Vitesse rapide
Uniquement les titres enregistrés avec "Copie en mode Rapide" placé sur "Non".	Vitesse normale
En arrangeant plusieurs titres à copier qui ont été enregistrés avec "Copie en mode Rapide" placé sur "Oui" et "Non".	

* Dans les cas suivants, même si "Copie en mode Rapide" est réglé sur "Oui", la copie s'effectuera à vitesse normale.

- **+R** **+R DL** **+RW** Lorsque la source de copie a été enregistrée en mode "EP" ou "FR (enregistrements de 5 heures ou plus)".
- Lorsque la destination de copie (le disque) n'a pas assez d'espace libre.
- Lorsque le format du titre de la source de la copie et celui de "Format d'enregistrement" (⇒ 65) ne correspondent pas.
- Lorsque le format du titre de la source de la copie est 16:9:
 - **+R** **+R DL** **+RW**
 - **-R** **-R DL** **-RW(V)** la source de copie a été enregistrée en mode "EP" ou "FR (enregistrements de 5 heures ou plus)".

Remarque

- Les titres et les listes de lecture enregistrés au moyen d'un système d'encodage différent (PAL ou NTSC) du standard actuellement sélectionné sur l'appareil ne peuvent pas être copiés.
- **-R** Les vidéos (titres ou listes de lecture) ne peuvent pas être copiées sur un disque sur lequel des images fixes (JPEG) sont déjà enregistrées.
- **-R** Les images fixes ne peuvent pas être copiées sur un disque DVD-R sur lequel une vidéo est déjà enregistrée.

Préparation

- Introduisez un disque que vous pouvez utiliser pour la copie (⇒ 10, 13).
- Assurez-vous qu'il reste suffisamment d'espace sur le disque.

Copie [Vid. (DD vers DVD)]

Les DVD-R, DVD-R DL, DVD-RW (format DVD-Vidéo), +R et +R DL sont automatiquement finalisés (⇒ 85). Après la finalisation, les disques seront en lecture seule et vous pouvez également les lire sur un autre appareil DVD. Cependant, vous ne pourrez plus les enregistrer ou les éditer.

HDD → **RAM** **-R** **-R DL** **-RW(V)** **+R** **+R DL** **+RW**

(Vous ne pouvez pas copier sur les disques finalisés.)

Lors de la copie à vitesse normale, le mode d'enregistrement sera réglé sur FR. (Par contre, s'il n'y a toujours pas assez d'espace libre après le réglage en mode FR, la copie ne sera pas exécutée.)

- 1 Pendant l'arrêt
Appuyez sur [FUNCTION MENU].
- 2 Appuyez sur [▲, ▼] pour sélectionner "Copier" puis appuyez sur [OK].
- 3 Appuyez sur [▲, ▼] pour sélectionner "Vid. (DD vers DVD)" et appuyez sur [OK].

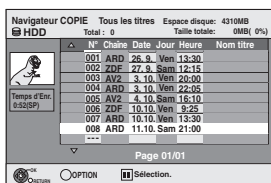

4 Appuyez sur [▲, ▼] pour sélectionner le titre que vous désirez copier et appuyez sur [II].

Une coche de contrôle est affichée. Répétez cette étape jusqu'à ce que vous sélectionnez tous les éléments nécessaires.

- Appuyez à nouveau sur [II] pour annuler.

Pour afficher les autres pages

Appuyez sur [◀, ▶] pour afficher d'autres pages.

5 Appuyez sur [OK].

6 Après que vous ayez démarré la copie d'un DVD-R, DVD-R DL, DVD-RW (format DVD-Vidéo), +R et +R DL, ceux-ci seront alors en lecture seule et vous ne pourrez plus les enregistrer ou les éditer.

Appuyez sur [◀, ▶] pour sélectionner "Démarrer" puis appuyez sur [OK].

La copie démarre.

Pour retourner à l'écran précédent

Appuyez sur [RETURN ↵].

■ Pour arrêter la copie (⇒ 50)

■ Navigateur COPIE/Copie des icônes et des fonctions de la liste (⇒ 51)

■ Pour vérifier les propriétés d'un titre et trier Navigateur COPIE

1 Appuyez sur [▲, ▼] pour sélectionner le titre puis appuyez sur [OPTION].

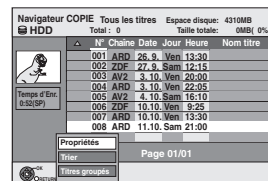

2 Appuyez sur [▲, ▼] pour sélectionner "Propriétés" ou "Trier" puis appuyez sur [OK].

Propriétés:

Le nom, la date d'enregistrement, la chaîne etc. du titre sélectionné sont affichés.

Trier (Tous les titres écran uniquement):

Appuyez sur [▲, ▼] pour choisir l'option voulue puis appuyez sur [OK].

Cela modifie la façon dont les titres s'affichent. Vous pouvez sélectionner d'afficher les titres par N°, canal, date d'enregistrement, jour, heure de début d'enregistrement et nom du titre. (Vous ne pouvez pas sélectionner ce élément si un titre est coché.)

Si vous fermez l'écran Navigateur COPIE, l'ordre d'affichage est annulé.

Remarque

- Lors de la copie de titres en mode vitesse rapide sur un DVD-RAM 5X, DVD-R 8X, +R 8X ou +RW 4X compatible avec l'enregistrement vitesse rapide, le son de rotation du disque devient plus élevé qu'en temps normal. Si vous désirez effectuer une copie plus silencieusement, sélectionnez "Normal (Muet)" dans "Vites. DVD pour Copie Vit. Rap." Configuration dans le menu (⇒ 65).
- Si vous enregistrez plusieurs titres, ils sont copiés à partir du titre du haut de l'écran et non pas dans l'ordre dans lequel vous les avez enregistrés. Pour changer l'ordre dans lequel les titres sont copiés, créez une liste de copie puis copiez le contenu de la liste. (⇒ 50)

Copie avec utilisation de la liste de copie — Copie Avancée.

HDD ↔ RAM +RW

-RW(VR) → HDD

HDD → -R -R DL -RW(V) +R +R DL

En vue de leur copie sur disque, vous pouvez arranger les titres et les listes de lecture dans l'ordre de votre choix.

Voir également "Avant la copie" (⇒ 49).

- 1 Pendant l'arrêt
Appuyez sur [FUNCTION MENU].
- 2 Appuyez sur [▲, ▼] pour sélectionner "Copier" puis appuyez sur [OK].
- 3 Appuyez sur [▲, ▼] pour sélectionner "Copie Avancée." puis appuyez sur [OK].

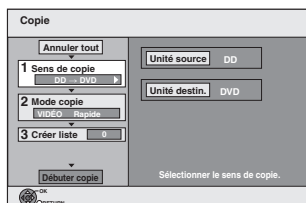

- Si vous n'avez plus de modification à apporter à la liste, appuyez plusieurs fois sur [▼] (⇒ étape 7).

4 Sélectionnez le sens de la copie.

- Si vous n'avez pas besoin de modifier le mode d'enregistrement, appuyez sur [▼] (⇒ étape 5).
- ① Appuyez sur [▲, ▼] pour sélectionner "Sens de copie" puis appuyez sur [▶].
 - ② Appuyez sur [▲, ▼] pour sélectionner "Unité source" puis appuyez sur [OK].
 - ③ Appuyez sur [▲, ▼] pour choisir le lecteur, puis appuyez sur [OK]. Si vous sélectionnez "DD", "Unité destin." est automatiquement paramétré sur "DVD", ou inversement.
 - ④ Appuyez sur [◀] pour confirmer.

5 Paramétrez le mode d'enregistrement.

- Si vous n'avez pas besoin de modifier le mode d'enregistrement, appuyez sur [▼] (⇒ étape 6).
- ① Appuyez sur [▲, ▼] pour sélectionner "Mode copie" puis appuyez sur [▶].
 - ② Appuyez sur [▲, ▼] pour sélectionner "Mode d'enreg.", puis appuyez sur [OK].
 - ③ Appuyez sur [▲, ▼] pour sélectionner le mode, puis appuyez sur [OK].
 - ④ Appuyez sur [◀] pour confirmer.

6 Enregistrez des titres et des listes de lecture en vue d'une copie.

- Si vous comptez copier à partir d'une liste existante sans modifier celle-ci (⇒ étape 7).
- ① Appuyez sur [▲, ▼] pour sélectionner "Créer liste" puis appuyez sur [▶].

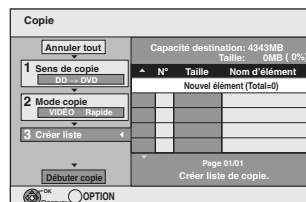

- ② Appuyez sur [▲, ▼] pour sélectionner "Nouvel élément" puis appuyez sur [OK].
- ③ Appuyez sur la touche "Rouge" pour sélectionner "VIDÉO" ou bien sur la touche "Verte" pour sélectionner "L. lect."

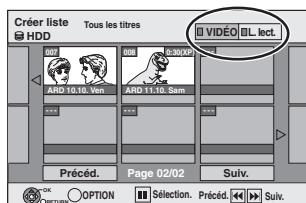

- ④ Appuyez sur [▲, ▼, ◀, ▶] pour sélectionner les titres et les listes de lecture, puis appuyez sur [■]. Une coche de contrôle est affichée. Répétez cette étape jusqu'à ce que vous sélectionnez tous les éléments nécessaires.

- Appuyez à nouveau sur [■] pour annuler.
- Les titres seront copiés dans l'ordre de la liste de copie. Si vous voulez spécifier l'ordre, recommencez en sélectionnant un élément à la fois.
- Lorsque vous passez de l'onglet "VIDÉO" à l'onglet "L. lect." ou vice versa, la ou les marques de coche disparaissent.
- En copiant sur un disque en utilisant le mode de vitesse rapide,
 - ▶ -R -R DL -RW(V) : seuls les éléments indiqués par "▶▶▶" ou "▶▶▶▶" peuvent être enregistrés.
 - ▶ +R +R DL +RW : seuls les éléments indiqués par "▶▶▶▶" peuvent être enregistrés.

• Pour afficher les autres pages (⇒ ci-dessous)

- ⑤ Appuyez sur [OK].
 - Pour modifier la liste de copie (⇒ 51)

Il n'est pas possible de lancer une copie lorsque la valeur du champ "Taille" (⇒ 51) dépasse 100% ("Capacité destination" est insuffisante).

- ⑥ Appuyez sur [◀] pour confirmer votre sélection.

7 Appuyez sur [▲, ▼] pour sélectionner "Démarrer copie" puis appuyez sur [OK].

Lors de la copie de titres en mode vitesse rapide sur un DVD-RAM 5X, DVD-R 8X, +R 8X ou +RW 4X compatible avec l'enregistrement vitesse rapide, le son de rotation du disque devient plus élevé qu'en temps normal. Si vous désirez effectuer une copie plus silencieusement, sélectionnez "Normal (Muet)" dans "Vites. DVD pour Copie Vit. Rap." Configuration dans le menu (⇒ 65).

8 Appuyez sur [◀, ▶] pour sélectionner "Oui" puis appuyez sur [OK] pour lancer la copie.

HDD → -R -R DL -RW(V) +R +R DL
Appuyez sur [◀, ▶] pour sélectionner "Copier & finaliser" ou "Copier seulement" puis appuyez sur [OK].

- Si "Copier & finaliser" est sélectionné:
Après la finalisation, les disques seront en lecture seule et vous pouvez également les lire sur un autre appareil DVD. Cependant, vous ne pourrez plus les enregistrer ou les éditer.

Pour afficher les autres pages

Appuyez sur [▲, ▼, ◀, ▶] pour sélectionner "Précéd." ou "Suiv." puis appuyez sur [OK].
• Vous pouvez aussi appuyer sur [◀◀, ▶▶] pour afficher d'autres pages.

■ Pour arrêter la copie

Appuyez et maintenez enfoncée [RETURN ↵] pendant 3 secondes. (Vous ne pouvez pas arrêter durant la finalisation)

En copiant en vitesse rapide

Tous les titres qui ont été entièrement copiés au point supprimé sont copiés.

En copiant à vitesse normale

Copie jusqu'au point annulé. Cependant, les titres avec la restriction "Enregistrements possibles qu'une seule fois" seuls les titres ayant été complètement copiés jusqu'au point annulé sont copiés sur le disque. Les titres qui sont annulés avant que la copie soit terminée ne sont pas copiés et restent sur le disque dur.

- -R DL +R DL Si la copie est annulée lors de la copie temporaire sur le disque dur, aucun élément n'est copié. Toutefois, si la copie est annulée durant la copie sur le disque à partir du disque dur, seuls les titres copiés dans leur intégralité au moment de l'annulation sont copiés.

Même si le titre n'a pas été copié sur le DVD-R, DVD-R DL, DVD-RW (format DVD-Vidéo), +R, +R DL ou +RW, l'espace libre du disque diminue.

■ Pour retourner à l'écran précédent

Appuyez sur [RETURN ↵].

■ Enregistrement et lecture pendant la copie

Vous pouvez enregistrer et lire sur le disque dur pendant une copie à vitesse rapide. (Uniquement pendant la copie à vitesse rapide sans finalisation)

- Les images fixes et la musique enregistrées sur le disque dur ne peuvent être lues. Appuyez sur [OK] pour annuler l'écran affiché.
- Pour vérifier l'avancement de la copie
Appuyez sur [STATUS ⓘ].

Remarque

- Les enregistrements par minuterie exécutés pendant la copie sont enregistrés sur le HDD, quel que soit le support d'enregistrement sélectionné auparavant. (Uniquement pendant la copie à vitesse rapide sans finalisation)

Navigateur COPIE/Copie des icônes et des fonctions de la liste

Navigateur COPIE/Copie des indicateurs de la liste



Les titres et listes de lecture peuvent être copiés à vitesse rapide sur DVD-R, DVD-R DL, DVD-RW (format DVD-Vidéo), +R, +R DL et +RW



Les titres et les listes de lecture qui peuvent être copiés en mode vitesse rapide sur DVD-R, DVD-R DL, DVD-RW (format DVD-Vidéo) (Cependant, les titres et les listes de lecture de peuvent pas être copiés en mode vitesse rapide sur des disques +R, +R DL, +RW)

+R DL Le symbole  est affiché, mais la copie ne peut pas être effectuée.



Titre avec restriction "Enregistrements possibles qu'une seule fois" (⇒ 22, Pour enregistrer les émissions "Enregistrements possibles qu'une seule fois")



Titres effacés du HDD par la restriction "Enregistrements possibles qu'une seule fois" après la copie. (⇒ 22, Pour enregistrer les émissions "Enregistrements possibles qu'une seule fois")



Titre ou liste de lecture contenant une ou plusieurs images fixes

- Les images fixes ne peuvent pas être copiées.



Titre ou liste de lecture enregistré avec un système de codage différent du standard de télévision actuellement sélectionné sur l'appareil.



- Les titres et listes de lectures repérés par ces symboles ne peuvent pas être sélectionnés.

Taille de chaque objet enregistré

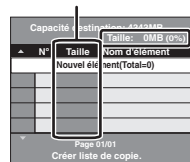

Taille:

Volume des données enregistrées sur le support de destination de la copie

- Dans le cas des copies à vitesse normale, la taille totale dépendra du mode d'enregistrement.
- La taille totale indiquée peut être supérieure à la somme des tailles de tous les éléments enregistrés, car des informations de service sont aussi enregistrées sur la destination de la copie, etc.

Pour pouvoir lire les DVD-R, DVD-R DL, DVD-RW (format DVD-Vidéo), +R et +R DL sur d'autres lecteurs, il est indispensable de les finaliser après avoir effectué la copie.

■ Pour éditer la liste de copie

Sélectionnez l'élément à l'étape 6-⑤ (⇒ 50)

① Appuyez sur [OPTION].

② Appuyez sur [▲, ▼] pour choisir l'opération à effectuer, puis appuyez sur [OK].



Tout supprimer:

Suppression de tous les éléments inscrits dans la liste de copie.

Appuyez sur [◀, ▶] pour sélectionner "Oui" puis appuyez sur [OK].

Ajouter:

Ajout d'éléments à la liste de copie.

1 Appuyez sur [▲, ▼, ◀, ▶] pour sélectionner les titres et les listes de lecture, puis appuyez sur [■].

Une coche de contrôle est affichée. Répétez cette étape jusqu'à ce que vous sélectionniez tous les éléments nécessaires.

- Appuyez à nouveau sur [■] pour annuler.

2 Appuyez sur [OK].

Supprimer:

Suppression des éléments sélectionnés.

Appuyez sur [◀, ▶] pour sélectionner "Oui" puis appuyez sur [OK].

Déplacer:

Déplacez les éléments sélectionnés ou modifiez l'ordre des éléments de la liste de copie.

Appuyez sur [▲, ▼] pour sélectionner la destination voulue et appuyez sur [OK].

Pour annuler tous les réglages et toutes les listes de copie

Après avoir effectué les étapes 1-3 (⇒ 50)

1 Appuyez sur [▲, ▼] pour sélectionner "Annuler tout" puis appuyez sur [OK].

2 Appuyez sur [◀, ▶] pour sélectionner "Oui" puis appuyez sur [OK].

- Les réglages de liste de copie peuvent être annulés automatiquement dans les cas suivants:

- Lorsqu'un titre, une image fixe, etc. a été enregistré ou effacé sur le lecteur source de la copie
- Lorsque vous avez effectué une opération telle que la mise hors tension de l'appareil, le retrait de la carte l'ouverture du plateau, le changement du sens de la copie, etc.

Copie d'un DVD-R, DVD-R DL, DVD-RW (format DVD-Vidéo), +R et +R DL

DVD-V → HDD

Vous pouvez copier le contenu d'un DVD-R, DVD-R DL, DVD-RW (format DVD-Vidéo), +R, et +R DL, sur le disque dur et refaire de l'édition. Lorsque vous lisez un disque, le contenu lu est copié sur le disque dur en fonction de la durée définie.

- Si vous effectuez une recherche, image par image ou une pause pendant la copie, cette partie du titre ne sera pas enregistrée.
- Lorsque l'option "Copie en mode Rapide" (⇒ 65) est réglée sur "Oui" et que vous réalisez une copie, celle-ci est effectuée en utilisant la taille d'image sélectionnée dans l'option "Format d'enregistrement" (⇒ 65) du menu Configuration.

• Les opérations effectuées pendant la copie et les affichages résultants sont également enregistrés.

- Presque tous les DVD vidéo en vente dans le commerce ont été traités pour empêcher les copies illégales et ne peuvent pas être copiés.
- Les éléments suivants ne peuvent pas être copiés: CD Vidéo, CD Audio et etc.

Préparation

- Introduisez le disque finalisé (⇒ 13).

Après avoir effectué les étapes 1 à 5 ("Format" est automatiquement réglé sur "DVD-Vidéo") (⇒ 50, Copie avec utilisation de la liste de copie — Copie Avancée.)

1 Effectuez le réglage "Durée copie".

- Si vous n'avez pas l'intention de modifier le réglage (⇒ étape 2).

① Appuyez sur [▲, ▼] pour sélectionner "Durée copie" puis appuyez sur [▶].

② Appuyez sur [▲, ▼] pour sélectionner "Réglage Heure" puis appuyez sur [OK].

- Réglage pour la copie du contenu intégral du disque

③ Appuyez sur [▲, ▼] pour sélectionner "Non" puis appuyez sur [OK].

④ Appuyez sur [◀] pour confirmer votre sélection.

La copie continuera jusqu'à ce qu'il n'y ait plus assez d'espace sur le HDD.

- Réglages de copie en fonction de la durée définie

③ Appuyez sur [▲, ▼] pour sélectionner "Oui" puis appuyez sur [OK].

④ Appuyez sur [▲, ▼] pour sélectionner "Temps de copie" puis appuyez sur [OK].

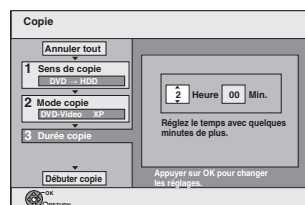

⑤ Appuyez sur [◀, ▶] pour sélectionner "Heure" et "Min." puis appuyez sur [▲, ▼] pour définir la durée d'enregistrement.

⑥ Appuyez sur [OK].

⑦ Appuyez sur [◀] pour confirmer votre sélection.

La copie sur le disque continue pendant le temps paramétré même une fois que le contenu lu se termine.

- Prévoyez quelques minutes de plus que la durée du titre d'origine afin de couvrir le temps de latence avant le début réel de la lecture.
- Vous pouvez aussi régler la durée d'enregistrement avec les touches numériques.

2 Appuyez sur [▲, ▼] pour sélectionner "Débuter copie" puis appuyez sur [OK].

Appuyez sur [◀, ▶] pour sélectionner "Oui" puis appuyez sur [OK] pour lancer la copie.

Le menu principal du disque est affiché.

- La lecture du disque débute automatiquement par le titre 1 lorsque l'option "Titre 1" a été sélectionnée au menu "Sélection Lecture Auto" lors de la finalisation du disque (⇒ 61).

3 Lorsque le menu principal est affiché Appuyez sur [▲, ▼, ◀, ▶] pour sélectionner le titre que vous désirez copier et appuyez sur [OK].

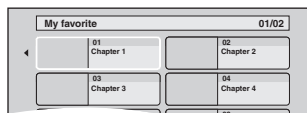

En cas de lecture dans l'ordre normal, tous les titres figurant après le titre sélectionné sont enregistrés jusqu'à ce que l'heure de fin de copie soit atteinte. (Une fois la lecture du dernier titre du disque terminée, le menu principal est enregistré jusqu'à ce que l'heure de fin de copie soit atteinte.)

Pour retourner à l'écran précédent

Appuyez sur [RETURN ↵].

Pour arrêter la copie

Appuyez sur [■].

Vous pouvez également appuyer et maintenir enfoncé [RETURN ↵] pendant 3 secondes pour arrêter la copie.

- Si la copie est arrêtée avant d'être terminée, le contenu aura été copié jusqu'à ce point.

Remarque

- L'écran ci-contre est enregistré au début de l'enregistrement.
- Le contenu est enregistré comme 1 seul titre du début de la copie jusqu'à la fin.
- Si la lecture ne commence pas automatiquement ou si le menu principal ne s'affiche pas automatiquement, appuyez sur [▶] (PLAY) pour la lancer.
- Même si vous copiez un DVD de grande qualité audio/vidéo, la qualité d'image et de son de l'original ne peut pas être exactement dupliquée.
- Si vous désirez copier un titre à partir d'un DVD-RW finalisé (Format d'enregistrement DVD Vidéo), créez une liste de copie puis copiez (⇒ 50, Copie avec utilisation de la liste de copie — Copie Avancée.).



Copier un film (MPEG2) depuis un équipement vidéo

Les films encodés en format MPEG2, qui ont été filmés par camera video Panasonic numérique avec disque dur etc, peuvent être copiés du disque dur de la caméra sur cet appareil ou sur un DVD-RAM.

- (Tous les enregistrements de la même date deviendront des titres.)
- Vous ne pouvez pas lire de vidéo au format SD Vidéo sur le disque dur de la caméra avec cet appareil.
 - Vous devez copier les fichiers sur le HDD ou sur un DVD-RAM.
 - Vous ne pouvez pas lire ou enregistrer pendant la copie des vidéos au format SD Vidéo.

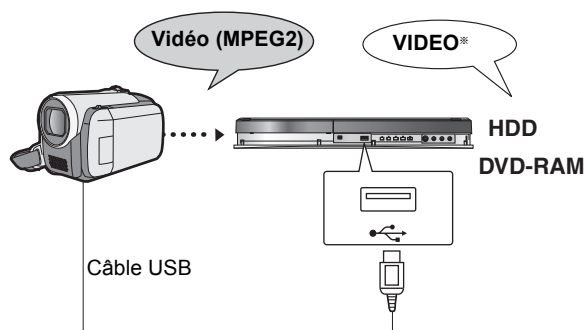

Préparation

- 1 Mettre cet appareil et la caméra sous tension.
 - 2 Connectez l'appareil photo à cet appareil à l'aide d'un câble USB.
 - 3 Sélectionnez le mode approprié qui prépare la caméra pour le transfert de données (tel que "PC CONNECT") sur la caméra.
- Veuillez consulter le mode d'emploi de la caméra pour plus de précisions.

L'afficheur ci-dessous apparaît automatiquement lorsque vous branchez la caméra à cet appareil.

Appuyez sur [▲, ▼] pour sélectionner "Copie vidéo (MPEG2)" et appuyez sur [OK]. Puis allez à l'étape 7 de la page 50.

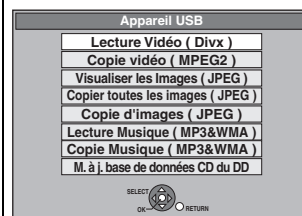

- Les vidéos au format SD-Vidéo stockées sur la caméra sont automatiquement ajoutées à la liste de copie.
- Si aucune vidéo au format SD-Vidéo ne figure sur la caméra, "Copie vidéo (MPEG2)" ne s'affiche pas.

- Vous ne pouvez pas copier des images enregistrées sur un DVD-R, DVD-R DL ou un CD-R/CD-RW.

Copie avec utilisation de la liste de copie

HDD → **R** (JPEG) HDD RAM
RAM → HDD RAM

- 1** Pendant l'arrêt
Appuyez sur [FUNCTION MENU].
- 2** Appuyez sur [▲, ▼] pour sélectionner "Copier" puis appuyez sur [OK].
- 3** Appuyez sur [▲, ▼] pour sélectionner "Copie Avancée." puis appuyez sur [OK].

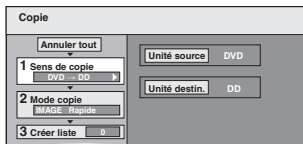

- Si vous n'avez plus de modification à apporter à la liste, appuyez plusieurs fois sur [▼] (⇒ étape 7).

4 Sélectionnez le sens de la copie.

- Si vous n'avez pas besoin de modifier le mode d'enregistrement, appuyez sur [▼] (⇒ étape 5).
- 1 Appuyez sur [▲, ▼] pour sélectionner "Sens de copie" puis appuyez sur [▶].
 - 2 Appuyez sur [▲, ▼] pour sélectionner "Unité source" puis appuyez sur [OK].
 - 3 Appuyez sur [▲, ▼] pour choisir le lecteur, puis appuyez sur [OK].
 - 4 Appuyez sur [▲, ▼] pour sélectionner "Unité destin." puis appuyez sur [OK].
 - 5 Appuyez sur [▲, ▼] pour choisir le lecteur, puis appuyez sur [OK]. Il est possible de choisir le même lecteur/support comme source et destination de la copie.
 - 6 Appuyez sur [◀] pour confirmer votre sélection.

5 Sélectionnez le mode de copie.

- Si vous n'avez pas besoin de modifier le mode d'enregistrement, appuyez sur [▼] (⇒ étape 6).
- 1 Appuyez sur [▲, ▼] pour sélectionner "Mode copie" puis appuyez sur [▶].
 - 2 Appuyez sur [▲, ▼] pour sélectionner "Format" puis appuyez sur [OK].
 - 3 Appuyez sur [▲, ▼] pour sélectionner "IMAGE" puis appuyez sur [OK].
L'option "Mode d'enreg." est automatiquement réglée sur "Rapide".
 - 4 Appuyez sur [◀] pour confirmer votre sélection.

6 Définissez les images fixes à copier.

- Si vous comptez copier à partir d'une liste existante sans modifier celle-ci (⇒ étape 7).

Vous pouvez enregistrer dans la liste des images fixes ou des dossiers d'images fixes.

- Il n'est pas possible de mémoriser dans la même liste des images fixes et des dossiers.

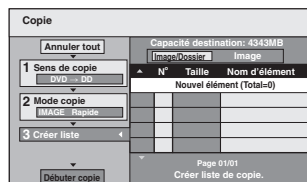

■ Pour enregistrer des images fixes individuelles

- 1 Appuyez sur [▲, ▼] pour sélectionner "Créer liste" puis appuyez sur [▶].
- 2 Appuyez sur [▲, ▼] pour sélectionner "Nouvel élément" puis appuyez sur [OK].
- 3 Appuyez sur [▲, ▼, ◀, ▶] pour sélectionner l'image fixe voulue puis appuyez sur [■].
Une coche de contrôle est affichée. Répétez cette étape jusqu'à ce que vous sélectionniez tous les éléments nécessaires.
 - Appuyez à nouveau sur [■] pour annuler.
 - Les titres seront copiés dans l'ordre de la liste de copie. Si vous voulez spécifier l'ordre, recommencez en sélectionnant un élément à la fois.
 - Pour afficher d'autres pages (⇒ ci-contre)
 - Pour sélectionner un autre dossier (⇒ 54)
- 4 Appuyez sur [OK].
 - Pour éditer la liste de copie (⇒ 54)
- 5 Appuyez sur [◀] pour confirmer votre sélection.

■ Pour enregistrer dans un dossier par base de dossier

- 1 Appuyez sur [▲, ▼] pour sélectionner "Créer liste" puis appuyez sur [▶].
- 2 Appuyez sur [▲, ▼] pour sélectionner "Image/Dossier" puis appuyez sur [OK].

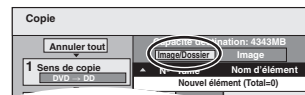

- 3 Appuyez sur [▲, ▼] pour sélectionner "Dossier" puis appuyez sur [OK].
- 4 Appuyez sur [▲, ▼] pour sélectionner "Nouvel élément" puis appuyez sur [OK].
- 5 Appuyez sur [▲, ▼] pour sélectionner le dossier voulu, puis appuyez sur [■].

Une coche de contrôle est affichée. Répétez cette étape jusqu'à ce que vous sélectionniez tous les éléments nécessaires.

- Appuyez à nouveau sur [■] pour annuler.
- Les titres seront copiés dans l'ordre de la liste de copie. Si vous voulez spécifier l'ordre, recommencez en sélectionnant un élément à la fois.

- Pour afficher d'autres pages (⇒ ci-dessous)

- 6 Appuyez sur [OK].
- Pour éditer la liste de copie (⇒ 54)
- 7 Appuyez sur [◀] pour confirmer votre sélection.

7 Appuyez sur [▲, ▼] pour sélectionner "Débuter copie" puis appuyez sur [OK].

- Seulement lors de la copie d'images fixes individuelles.

HDD RAM → HDD RAM
HDD → **R** (JPEG)

Pour spécifier un autre dossier comme destination de la copie, sélectionnez "Dossier".

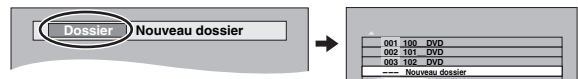

8 Appuyez sur [◀, ▶] pour sélectionner "Oui" puis appuyez sur [OK] pour lancer la copie.

9 Pour la copie sur un DVD-R Appuyez sur [◀, ▶] pour sélectionner "Copier & finaliser" ou "Copier seulement" et appuyez sur [OK].

Pour arrêter la copie

Appuyez et maintenez enfoncé [RETURN ↵] pendant 3 secondes.

Pour retourner à l'écran précédent

Appuyez sur [RETURN ↵].

Remarque

- L'ordre dans lequel les images fixes sont copiées sur le support de destination n'est pas obligatoirement l'ordre dans lequel elles apparaissent dans la liste de copie.
- Si des images fixes se trouvent déjà dans le dossier de destination de la copie, les nouvelles images fixes sont enregistrées à la suite des images existantes.
- Si l'espace vient à manquer sur le support de destination, ou si le nombre de fichiers/dossiers à copier dépasse le maximum possible (⇒ 14), la copie s'interrompt.
- Vous ne pouvez pas copier les informations de rotation des images.
- **R** Les vidéos (titres ou listes de lecture) ne peuvent pas être copiées sur un disque sur lequel des images fixes (JPEG) sont déjà enregistrées.
- **R** Les images fixes ne peuvent pas être copiées sur un disque DVD-R sur lequel une vidéo est déjà enregistrée.

Pour afficher d'autres pages

Appuyez sur [▲, ▼, ◀, ▶] pour sélectionner "Précéd." ou "Suiv." puis appuyez sur [OK].

- Vous pouvez aussi appuyer sur [◀◀, ▶▶] pour afficher d'autres pages.

■ Pour modifier la liste de copie

Sélectionnez l'élément à la phase 6-④ (pour une image fixe) ou 6-⑥ (pour un dossier) (⇒ 53)

- ① Appuyez sur [OPTION].
- ② Appuyez sur [▲, ▼] pour choisir l'opération à effectuer, puis appuyez sur [OK].



Tout supprimer:

Suppression de tous les éléments inscrits dans la liste de copie. Appuyez sur [◀, ▶] pour sélectionner "Oui" puis appuyez sur [OK].

Ajouter:

Ajout d'éléments à la liste de copie.

- 1 Appuyez sur [▲, ▼, ◀, ▶] pour sélectionner l'image fixe ou le dossier, puis appuyez sur [II]. Une coche de contrôle est affichée. Répétez cette étape jusqu'à ce que vous sélectionniez tous les éléments nécessaires.
 - Appuyez à nouveau sur [II] pour annuler.
- 2 Appuyez sur [OK].

Supprimer:

Suppression des éléments sélectionnés. Appuyez sur [◀, ▶] pour sélectionner "Oui" puis appuyez sur [OK].

Pour annuler tous les réglages et toutes les listes de copie

Après avoir effectué les étapes 1 à 3 (⇒ 53, Copie avec utilisation de la liste de copie)

- 1 Appuyez sur [▲, ▼] pour sélectionner "Annuler tout" puis appuyez sur [OK].
 - 2 Appuyez sur [◀, ▶] pour sélectionner "Oui" puis appuyez sur [OK].
- Les réglages de liste de copie peuvent être annulés automatiquement dans les cas suivants:
 - Lorsqu'un titre ou une image fixe a été enregistré ou effacé sur le lecteur source de la copie
 - Quand des phases ont été effectuées, par exemple, pour éteindre l'appareil, ouvrir le plateau, modifier la destination de copie etc.

■ Pour sélectionner un autre dossier

Après avoir effectué les opérations 6-② (⇒ 53, Pour enregistrer des images fixes individuelles)

- ① Appuyez sur [▲, ▼, ◀, ▶] pour sélectionner "Dossier" puis appuyez sur [OK].
- ② Appuyez sur [▲, ▼] pour sélectionner le dossier puis appuyez sur [OK].

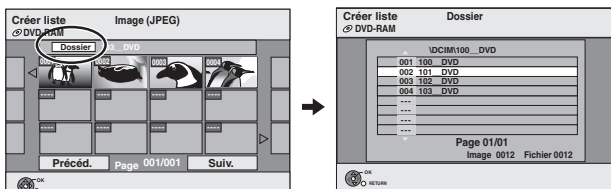

Vous pouvez aussi sélectionner des dossiers avec les touches numériques.

Ex.:

- 5: [0] ⇒ [0] ⇒ [5]
- 15: [0] ⇒ [1] ⇒ [5]
- 115: [1] ⇒ [1] ⇒ [5]

- Il n'est pas possible de mémoriser dans la même liste des images fixes situées dans différents dossiers.

Copier des images fixes sur la mémoire USB

Copier toutes les images fixes

USB → HDD

- 1 Pendant l'arrêt Insérez la clé USB (⇒ 13). Le menu est automatiquement affiché.

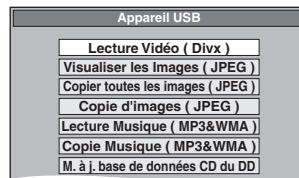

- 2 Appuyez sur [▲, ▼] pour sélectionner "Copier toutes les images (JPEG)" et appuyez sur [OK].



- 3 Appuyez sur [◀, ▶] pour sélectionner "Copier" puis appuyez sur [OK].

Copier au moyen de la liste de copie

USB → HDD RAM

- 1 Pendant l'arrêt Insérez la clé USB (⇒ 13). Le menu s'affiche automatiquement. (⇒ ci-dessus)
- 2 Appuyez sur [▲, ▼] pour sélectionner "Copie d'images (JPEG)" puis appuyez sur [OK].

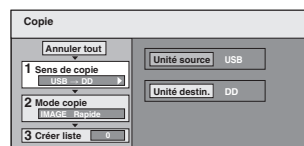

- 3 Effectuez les opérations 4 – 8 sur "Copie avec utilisation de la liste de copie" (⇒ 53)

Pour arrêter la copie

Appuyez et maintenez enfoncé [RETURN ↵] pendant 3 secondes.

Remarque

- Le mode copie est fixé à "IMAGE Rapide".
- La structure des dossiers sur la clé USB peut différer de celle de la destination de la copie.
- Si l'espace vient à manquer sur le support de destination, ou si le nombre de fichiers/dossiers à copier dépasse le maximum possible (⇒ 14), la copie s'interrompt.
- Vous ne pouvez pas copier les informations de rotation des images.
- Les images fixes copiées depuis des mémoires USB sont regroupées par date de prise de vue sur le disque dur ou le DVD-RAM.

Copie de musique vers le disque dur

Vous pouvez sauvegarder les formats de données musicales suivantes sur le disque dur de cet appareil.

CD de musique (CD-DA)

Pour copier la musique contenue sur un CD, cet appareil accède à la base de données interne Gracenote® pour obtenir des informations sur le titre. Le nom de l'album, de la piste et de l'artiste sont attribués automatiquement pour vous permettre de retrouver rapidement la piste pendant la lecture.

MP3/WMA

Vous pouvez copier des fichiers MP3 ou WMA depuis la mémoire USB ou un CD-R/CD-RW/DVD-R/DVD-R DL.

A propos de la Base de Données Gracenote®

La base de données Gracenote® est une Base de Données utilisée pour rechercher et retrouver les informations des titres d'un CD. Lorsqu'un CD est mis en place ou lorsque l'enregistrement d'un CD commence, l'appareil effectuera une recherche et obtiendra les informations à propos du CD mis en place.

Une partie de la Base de Données Gracenote® est pré-installée sur cet appareil, ce qui permet donc d'obtenir des informations sur les titres et les artistes. Toutefois, les titres des nouveaux CD, etc. peuvent n'avoir pas encore été enregistrés dans la base de données interne. Cet appareil est doté d'une base de données contenant les informations sur environ 350.000 titres d'album.

Vous pouvez mettre à jour la base de données interne (⇒ 56).

S'il y a des CD avec des informations de titre très ressemblant, on risque d'obtenir de fausses informations sur les titres. Si aucune suggestion de titre n'a été trouvée, le nom de la piste, de l'album et de l'artiste resteront vides.

Dans ce cas, entrez les informations du titre du CD manuellement, après la fin de l'enregistrement sur le HDD.

Copie de musique d'un CD

CD → HDD

Toutes les pistes musicales du CD (CD-DA) sont enregistrées sur le HDD. (Enregistrement Piste-par-piste impossible.)

- Un seul CD est enregistré sur le HDD comme un seul album.
- Qualité Audio: LPCM
- Le nombre maximum d'albums sur le HDD: 300 (Selon l'espace disponible.)
Si des titres ou des images sont enregistrés, alors le nombre d'albums qui peuvent être enregistrés sera réduit.

Préparation

Appuyez sur [DRIVE SELECT] pour sélectionner le lecteur DVD.

1 Introduisez un CD de musique.

Le menu est automatiquement affiché.

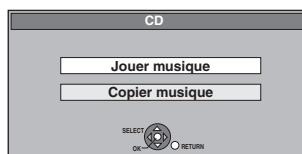

2 Appuyez sur [▲, ▼] pour sélectionner "Copier musique" puis appuyez sur [OK].

L'appareil démarre en recherchant la Base de Données du Gracenote® et en recherchant les informations du titre.



Si le résultat de la recherche montre que plusieurs titres ont été découverts Appuyez sur [▲, ▼] pour sélectionner le titre le plus approprié puis appuyez sur [OK].

3 Appuyez sur [◀, ▶] pour sélectionner "Copier" puis appuyez sur [OK].

L'enregistrement démarre.

Pour arrêter l'enregistrement

Appuyez et maintenez enfoncé [RETURN ↵] pendant 3 secondes.

- Si l'enregistrement est annulé, alors aucune piste du CD ne sera enregistrée.

Pour retourner à l'écran précédent

Appuyez sur [RETURN ↵].

Remarque

- Pendant l'enregistrement, aucune opération ne peut être effectuée. Les enregistrements par minuterie ne seront pas exécutés.
- Les morceaux enregistrés sur le disque dur ne peuvent pas être transférés sur un disque ou une mémoire USB.
- Les CD ayant des restrictions SCMS (Serial Copy Management System) ne peuvent pas être enregistrés sur le HDD.

Copier de la musique depuis une mémoire USB ou un CD-R/CD-RW/DVD-R/DVD-R DL

-R -R DL CD USB (MP3/WMA) → HDD

Vous pouvez copier des fichiers MP3 ou WMA enregistrés sur la mémoire USB ou un CD-R/CD-RW/DVD-R/DVD-R DL sur le disque dur par fichier ou dossier.

- Un seul dossier est enregistré sur le HDD comme un seul groupe.
- Le nombre maximum d'albums* sur le disque dur: 300
Le nombre maximum de morceaux sur le disque dur: 3000 (Dépend de la capacité restante.)
Si des titres ou des images sont enregistrés, alors le nombre d'albums* qui peut être enregistré est réduit.

* Les dossiers contenant des fichiers musicaux (groupes) copiés sur le disque dur sont traités comme albums.

1 A l'arrêt

Insérez la mémoire USB ou le CD-R/CD-RW/DVD-R/DVD-R DL (⇒ 13).

Le menu est automatiquement affiché.

Ex.: **USB**

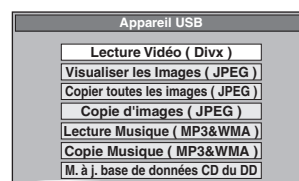

2 Appuyez sur [▲, ▼] pour sélectionner "Copie Musique (MP3&WMA)" et appuyez sur [OK].

"Sens de copie" et "Mode copie" sont automatiquement paramétrés sur "USB→DD", "DVD→DD" ou "CD→DD" et "MUSIC Rapide", respectivement.

3 Enregistrez les fichiers MP3 ou WMA pour la copie.

- Si vous comptez copier à partir d'une liste existante sans modifier celle-ci (⇒ étape 4).

Vous pouvez enregistrer des fichiers ou des dossiers MP3/WMA.

- Les fichiers et les dossiers MP3/WMA ne peuvent pas être enregistrés dans la même liste.

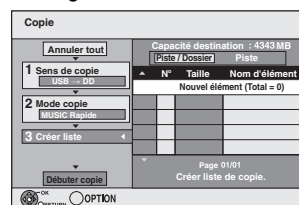

■ Pour enregistrer des fichiers individuels MP3/WMA

- 1 Appuyez sur [▲, ▼] pour sélectionner "Créer liste" puis appuyez sur [▶].
- 2 Appuyez sur [▲, ▼] pour sélectionner "Nouvel élément" puis appuyez sur [OK].
- 3 Appuyez sur [▲, ▼] pour sélectionner le dossier voulu, puis appuyez sur [OK].
- 4 Appuyez sur [▲, ▼] pour sélectionner le fichier MP3/WMA, puis appuyez sur [■].

Un signe coché s'affiche. Répétez cette phase jusqu'à ce que vous ayez sélectionné tous les éléments.

- Appuyez à nouveau sur [■] pour annuler.
 - Les titres seront copiés dans l'ordre de la liste de copie. Si vous voulez spécifier l'ordre, recommencez en sélectionnant un élément à la fois.
- 5 Appuyez sur [OK].
 - Pour modifier la liste de copie (⇒ 56)
 - 6 Appuyez sur [◀] pour confirmer votre sélection.

■ Pour enregistrer dossier par dossier

- Appuyez sur [▲, ▼] pour sélectionner "Créer liste" puis appuyez sur [▶].
- Appuyez sur [▲, ▼] pour sélectionner "Piste / Dossier" puis appuyez sur [OK].



- Appuyez sur [▲, ▼] pour sélectionner "Dossier" puis appuyez sur [OK].
- Appuyez sur [▲, ▼] pour sélectionner "Nouvel élément" puis appuyez sur [OK].
- Appuyez sur [▲, ▼] pour sélectionner le dossier voulu, puis appuyez sur [III].
Une coche de contrôle est affichée. Répétez cette étape jusqu'à ce que vous sélectionnez tous les éléments nécessaires.
 - Appuyez à nouveau sur [III] pour annuler.
 - Les titres seront copiés dans l'ordre de la liste de copie. Si vous voulez spécifier l'ordre, recommencez en sélectionnant un élément à la fois.
- Appuyez sur [OK].
 - Pour modifier la liste de copie (⇒ ci-dessous)**
- Appuyez sur [◀] pour confirmer votre sélection.

4 Appuyez sur [▲, ▼] pour sélectionner "Débuter copie" puis appuyez sur [OK].

- Pour les fichiers individuels uniquement
En spécifiant un dossier existant comme destination de copie

- Appuyez sur [▲, ▼] pour sélectionner "Dossier" puis appuyez sur [OK].
- Appuyez sur [▲, ▼] pour sélectionner le dossier voulu, puis appuyez sur [OK].

- En créant un nouveau dossier pour la destination de copie**

- Appuyez sur [◀, ▶] pour sélectionner "Oui" puis appuyez sur [OK].
- Entrez le nom du dossier (⇒ 41, Saisie de texte).

5 Appuyez sur [◀, ▶] pour sélectionner "Oui" puis appuyez sur [OK] pour lancer la copie.

Pour arrêter la copie

Appuyez et maintenez enfoncé [RETURN ↵] pendant 3 secondes.

Pour retourner à l'écran précédent

Appuyez sur [RETURN ↵].

Remarque

- La séquence dans laquelle les fichiers MP3/WMA sont enregistrés dans la liste de copie pourrait ne pas être la même sur la destination de la copie.
- Si des fichiers MP3/WMA sont déjà contenus dans le dossier de destination de la copie, les nouveaux fichiers MP3/WMA sont enregistrés à la suite des fichiers MP3/WMA existants.

■ Pour modifier la liste de copie

Sélectionnez l'élément à la phase 3-⑤ (pour un fichier MP3/WMA) (⇒ 55, Copier de la musique depuis une mémoire USB ou un CD-R/CD-RW/DVD-R/DVD-R DL) ou 3-⑥ (pour un dossier) (⇒ ci-dessus).



- Appuyez sur [OPTION].
- Appuyez sur [▲, ▼] pour choisir l'opération à effectuer, puis appuyez sur [OK].

Tout supprimer:

Suppression de tous les éléments inscrits dans la liste de copie. Appuyez sur [◀, ▶] pour sélectionner "Oui" puis appuyez sur [OK].

Ajouter:

Ajout d'éléments à la liste de copie.

- Appuyez sur [▲, ▼] pour sélectionner le fichier ou le dossier MP3/WMA, puis appuyez sur [III].
Une coche de contrôle est affichée. Répétez cette étape jusqu'à ce que vous sélectionnez tous les éléments nécessaires.
 - Appuyez à nouveau sur [III] pour annuler.
- Appuyez sur [OK].

Supprimer:

Suppression des éléments sélectionnés.

Appuyez sur [◀, ▶] pour sélectionner "Oui" puis appuyez sur [OK].

Pour annuler tous les réglages et toutes les listes de copie

Après avoir effectué les étapes 1-2 (⇒ 55, Copier de la musique depuis une mémoire USB ou un CD-R/CD-RW/DVD-R/DVD-R DL)

- Appuyez sur [▲, ▼] pour sélectionner "Annuler tout" puis appuyez sur [OK].
- Appuyez sur [◀, ▶] pour sélectionner "Oui" puis appuyez sur [OK].

- Les réglages de liste de copie peuvent être annulés automatiquement dans les cas suivants:

– Lorsqu'un fichier a été enregistré ou supprimé de la source de copie

– Lorsque des étapes ont été établies, par exemple pour la mise hors tension de l'appareil, le retrait de la clé USB, l'ouverture du plateau, le changement du sens de la copie, etc.

Remarque

- Si l'espace vient à manquer sur le support de destination, ou si le nombre de fichiers/dossiers à copier dépasse le maximum possible (⇒ 14), la copie s'interrompt.

Pour mettre à jour la Base de Données Gracenote®

Pour mettre à jour la base de données avec les informations sur les CD qui ont été récemment réalisés, suivez les instructions ci-dessous.

■ Préparation de la mise à jour des données

- Visitez le site Web suivant.
<http://panasonic.net/pavc/support/gn/>
- Téléchargez les données sur votre clé USB.
 - On demande une clé USB de 1 Go ou plus.
 - Référez-vous aux instructions présentes sur le site Web pour plus d'informations.

■ Mise à jour de la base de données sur cet appareil

- Mettez cet appareil sous tension.
- Insérez la clé USB (⇒ 13).
Le menu est automatiquement affiché.

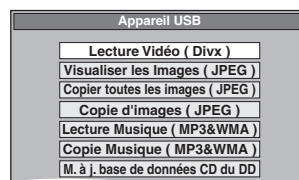

- Appuyez sur [▲, ▼] pour sélectionner "M. à j. base de données CD du DD" puis appuyez sur [OK].
- Appuyez sur [◀, ▶] pour sélectionner "Mise à jour" puis appuyez sur [OK].
 - La finalisation prend 20 minutes maximum.
 - Ne débranchez pas la clé USB et le câble secteur pendant la mise à jour.**
 - Une fois démarrée, vous ne pouvez pas annuler la mise à jour.**
Un message apparaît quand la mise à jour est terminée.
- Appuyez sur [OK].

Remarque

- Les enregistrements par minuterie ne démarreront pas pendant la mise à jour.
- La mise à jour écrase de force la base de données interne, sans tenir compte du fait que les données de la clé USB sont ou non les dernières. Assurez-vous d'avoir téléchargé la dernière version sur le site Web.
- Certaines informations du titre du CD dans la base de données peuvent être effacées après la mise à jour de la base de données.
- Aucun nom ne sera attribué après la copie d'un CD sur le disque dur si les informations du titre du CD sur le CD ne sont pas enregistrées dans la base de données. Même si les informations du titre du CD concernant ce CD-ci sont ajoutées à la base de données par la dernière mise à jour, les informations seront attribuées à la piste/album copié sur le disque dur. (Les noms resteront inconnus.)
- En fonction de la situation de Panasonic ou Gracenote, la mise à jour de la base de données Gracenote® et la fourniture par le Web peut être interrompue sans avis préalable.

Utilisation des écrans de menu

Procédures communes

1 Appuyez sur [DISPLAY].

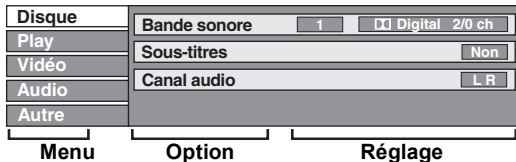

• En fonction de l'état de l'appareil (en cours de lecture, à l'arrêt, etc.) et du contenu du disque, certaines options ne peuvent pas être choisies ou modifiées.

2 Appuyez sur [▲, ▼] pour sélectionner le menu et appuyez sur [▶].

3 Appuyez sur [▲, ▼] pour choisir l'option voulue puis appuyez sur [▶].

4 Appuyez sur [▲, ▼] pour choisir le réglage.

• Certaines options peuvent être modifiées en appuyant sur [OK].

Pour faire disparaître les menus

Appuyez sur [DISPLAY].

Disque menu—Définition du contenu du disque

Bande sonore*

HDD RAM -R -R DL -RW(V) +R +R DL +RW -RW(VR)

Les attributs audio du disque sont affichés.

DVD-V

Choisissez les attributs audio et la langue (⇒ ci-contre, Attributs audio, Langue).

VCD (SVCD) et DivX

Sélectionnez le numéro de la bande sonore.

• Les numéros de la bande sonore s'affichent même en présence d'un seul type d'audio.

Sous-titres*

DVD-V

Activez ou désactivez les sous-titres et choisissez la langue des sous-titres (⇒ ci-contre, Langue).

HDD RAM -R -R DL -RW(V) +R +R DL +RW -RW(VR)

(Disques permettant l'activation ou la désactivation des sous-titres uniquement)

Désactivez les sous-titres.

• Il n'est pas possible d'enregistrer avec cet appareil des données d'activation/désactivation de sous-titres.

VCD (SVCD) et DivX

Activez/désactivez les sous-titres et sélectionnez "Texte" ou le numéro de sous-titres.

• "Texte" ou les numéros de sous-titres s'affichent même en l'absence de plusieurs sous-titres.

Angle* DVD-V

Modifiez la valeur pour choisir un autre angle de vue.

Canal audio HDD RAM -RW(VR) VCD et DivX

Changer le son pendant la lecture.

LR / L / R

Source sélect. (DivX)

• Automatique:

La méthode de construction d'un contenu DivX est automatiquement reconnu et sortie.

• Entrelacé:

Sélectionnez si le contenu du disque a été enregistré en utilisant la méthode entrelacée.

• Progressif:

Sélectionnez si le contenu du disque a été enregistré en utilisant la méthode progressive.

PBC (Commande de la lecture ⇒ 85) VCD

Indique si la lecture à partir du menu (commande de la lecture) est en service ou hors service.

* Avec certains disques, les modifications ne sont possibles qu'en passant par les menus du disque (⇒ 18).

• L'affichage change selon le contenu du disque. Lorsqu'il n'y a pas d'enregistrement, le changement n'est pas possible.

Attributs audio

LPCM/ Digital/DTS/MPEG:

k (kHz):

b (bit):

ch (canal):

Type de signal

Fréquence d'échantillonnage

Nombre de bits

Nombre de canaux

Langue

ENG: Anglais	DAN: Danois	THA: Thaï
FRA: Français	POR: Portugais	POL: Polonais
DEU: Allemand	RUS: Russe	CES: Tchèque
ITA: Italien	JPN: Japonais	SLK: Slovaque
ESP: Espagnol	CHI: Chinois	HUN: Hongrois
NLD: Néerlandais	KOR: Coréen	FIN: Finnois
SVE: Suédois	MAL: Malais	*: Divers
NOR: Norvégien	VIÉ: Vietnamien	

Play menu—Changement de l'ordre de lecture

Cette fonction n'est disponible que lorsque la durée de lecture écoulee est affichée. Sélectionnez l'entrée à lire de façon répétée. Selon le disque, les entrées qui peuvent être sélectionnées peuvent varier.

Lect. reprise

- Tout **CD VCD**
- Chapitre **HDD RAM -R -R DL -RW(V) +R +R DL +RW DVD-V -RW(VR)**
- Groupe **MP3/WMA (sauf USB)**
- PL (Liste de lecture) **HDD RAM -RW(VR)**
- Titre **HDD RAM -R -R DL -RW(V) +R +R DL +RW DVD-V -RW(VR)**
- Piste **CD VCD et MP3/WMA (sauf USB)**

Sélectionnez "Non" pour annuler.

Vidéo menu—Changement de la qualité d'image

Lecture NR

Réduit les parasites et les dégradations de l'image.

Progressif* (⇒ 85)

Sélectionnez "Oui" pour activer le mode progressif. Sélectionnez "Non" si l'image est étirée dans sa largeur.

Mode transf.* [Lorsque "Progressif" (⇒ ci-dessus) est réglée sur "Oui"]

Sélectionnez la méthode de conversion du signal progressif en fonction du contenu lu (⇒ 85, Films et vidéo).

Lorsque le signal émis est un signal PAL (Si le plateau est ouvert, le réglage retournera sur "Auto".)

- **Auto:** Détecte automatiquement le film ou la vidéo, et les convertis de façon appropriée.
- **Video:** Sélectionnez cette option si l'image est distordue avec l'option "Auto".
- **Film:** Sélectionnez cette fonction si les bords du contenu du film présentent des brèches ou des inégalités quand "Auto" est sélectionné. Cependant, si le contenu vidéo est déformé de la façon indiquée dans l'illustration à droite, puis sélectionnez "Auto".

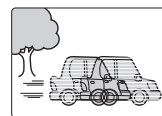

Lorsque le signal émis est un signal NTSC

- **Auto 1 (normal):** Détecte automatiquement le film ou la vidéo, et les convertis de façon appropriée.
- **Auto 2:** En plus de "Auto 1", détecte automatiquement les films avec différents taux les convertis de façon appropriée.
- **Video:** Sélectionnez cette option en utilisant "Auto 1" et "Auto 2" et si le contenu est déformé.

Entrée NR

Réduire le bruit pendant l'enregistrement.

- **Automatique:** La réduction de bruit n'opère que sur les images provenant d'une bande vidéo.
- **Oui:** La réduction de bruit fonctionne pour les signaux vidéo en entrée.
- **Non:** La réduction de bruit est désactivée. Vous pouvez enregistrer le signal en entrée tel quel.

* Uniquement lorsque l'option "Progressif" est réglée sur "Marche" au menu Configuration (⇒ 67).

Audio menu—Change le multi-langues audio DVB et les effets sonores

Audio Multi DVB

Si plus d'un canal audio est retransmis, vous pouvez sélectionner le canal désiré avant l'enregistrement.

- Audio Multi DVB ne peut pas être sélectionné pendant la visualisation ou l'enregistrement.
- Selon l'émission, les rubriques qui peuvent être sélectionnées seront différentes.

- Anglais
- Allemand
- Français
- Italien
- Tchèque
- Hongrois
- Polonais
- Slovaque
- Originale*

* "Originale" s'affiche quand la langue d'origine est disponible pour une émission.

Optim. Dial.

HDD RAM -R -R DL -RW(V) +R +R DL +RW DVD-V
-RW(VR) et DivX

(Dolby Digital, 3 canaux ou plus uniquement, comprenant un canal central)

Le volume du canal central est augmenté pour rendre les dialogues plus faciles à entendre.

Autre menu—Modification de Sous-titre DVB et de la position de l'afficheur

Sous-titre DVB

Vous pouvez régler les sous-titres désirés si plus d'une piste de sous-titres peuvent être sélectionnées.

- Sous-titre DVB ne peut pas être sélectionné pendant la visualisation ou l'enregistrement.
- Selon l'émission, les rubriques qui peuvent être sélectionnées seront différentes.

- Anglais
- Allemand
- Français
- Italien
- Tchèque
- Hongrois
- Polonais
- Slovaque
- Originale*

* "Originale" s'affiche quand la langue d'origine est disponible pour une émission.

Position

1-5:

Plus la valeur est élevée, plus le menu descend à l'écran.

Messages d'état

Appuyez sur [STATUS ].

L'affichage change chaque fois que vous appuyez sur la touche.

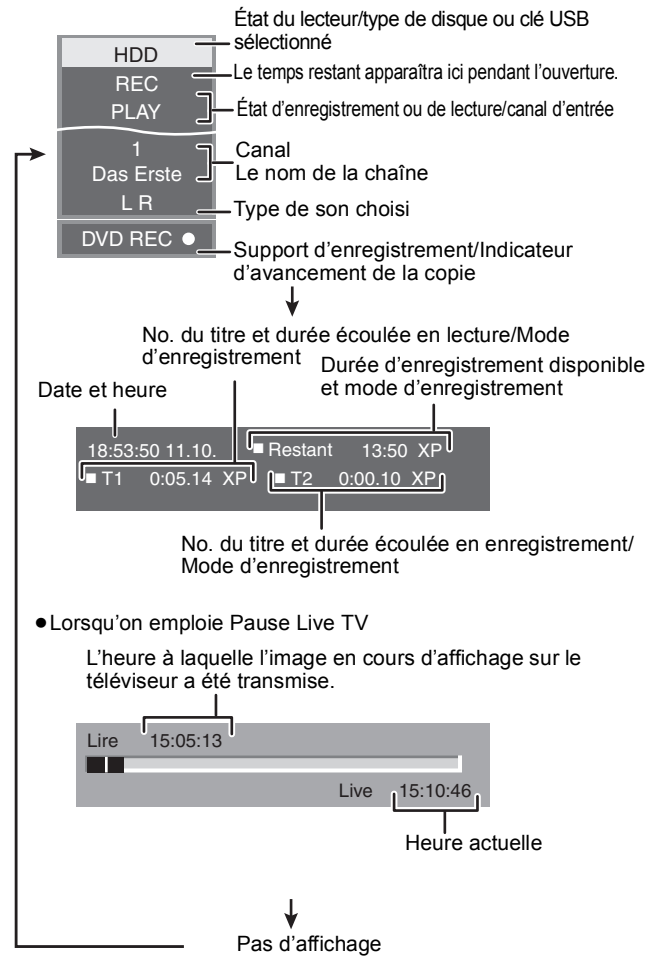

HDD RAM -R -R DL -RW(V) +R +R DL +RW -RW(VR)

Procédures communes

Préparation

- Appuyez sur [DRIVE SELECT] pour sélectionner le lecteur.

- Pendant l'arrêt
Appuyez sur [FUNCTION MENU].
- Appuyez sur [▲, ▼] pour sélectionner "Autres" et appuyez sur [OK].

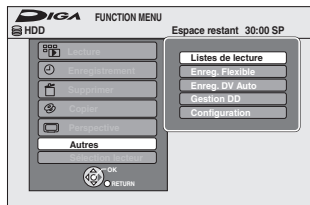

- Appuyez sur [▲, ▼] pour sélectionner "Gestion DD" ou "Gestion DVD" et appuyez sur [OK].

Ex.: RAM

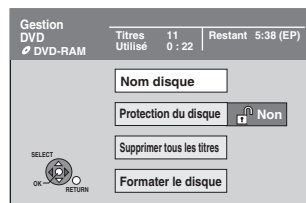

- Si vous avez sélectionné le disque dur (HDD), les mentions "Supprimer tous les titres" et "Formater DD" sont affichées.

Paramétrer la protection

RAM

Préparation

- Appuyez sur [DRIVE SELECT] pour sélectionner le lecteur DVD.

Après avoir effectué les étapes 1 à 3 (⇒ ci-contre)

- Appuyez sur [▲, ▼] pour sélectionner "Protection du disque" puis appuyez sur [OK].
- Appuyez sur [◀, ▶] pour sélectionner "Oui" puis appuyez sur [OK].

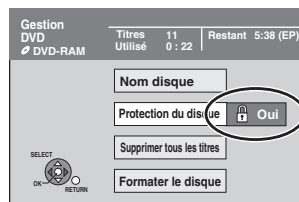

Le symbole du verrou apparaît fermé quand le disque est protégé en écriture.

Pour retourner à l'écran précédent

Appuyez sur [RETURN ↵].

Pour quitter cet écran

Appuyez sur [EXIT].

Protection sur cartouche

Pour un DVD-RAM avec cartouche

- Avec la languette de protection contre l'écriture en position de protection, la lecture débute dès que vous introduisez le disque ou la carte dans l'appareil.



Attribution d'un nom à un disque

RAM -R -R DL -RW(V) +R +R DL +RW

Vous pouvez donner un nom distinct à chaque disque.

Préparation

- Appuyez sur [DRIVE SELECT] pour sélectionner le lecteur DVD.
- RAM Enlevez la protection (⇒ ci-dessus, Paramétrer la protection).

Après avoir effectué les étapes 1 à 3 (⇒ ci-contre)

- Appuyez sur [▲, ▼] pour sélectionner "Nom disque" puis appuyez sur [OK].

(⇒ 41, Saisie de texte)

- Le nom du disque s'affiche dans la fenêtre Gestion DVD.
- R -R DL -RW(V) +R +R DL Avec un disque finalisé, le nom est affiché dans le Top Menu.
- +RW Le nom du disque est affiché uniquement si vous le visionnez sur un autre appareil après avoir créé un menu principal.



Remarque

- R Une fois qu'un nom est fourni pour une disque, il n'est pas possible d'enregistrer des images fixes sur ce disque.

Pour retourner à l'écran précédent

Appuyez sur [RETURN ↵].

Pour quitter cet écran

Appuyez sur [EXIT].

Suppression de tous les titres et listes de lecture—Supprimer tous les titres

HDD **RAM**

Préparation

- Appuyez sur [DRIVE SELECT] pour sélectionner le lecteur HDD ou DVD.
- **RAM** Enlevez la protection (⇒ 59, Paramétrer la protection).

Après avoir effectué les étapes 1 à 3 (⇒ 59, Procédures communes)

- 1 Appuyez sur [**▲**, **▼**] pour sélectionner “Supprimer tous les titres” puis appuyez sur [OK].
- 2 Appuyez sur [**◀**, **▶**] pour sélectionner “Oui” puis appuyez sur [OK].
- 3 Appuyez sur [**◀**, **▶**] pour sélectionner “Démarrer” puis appuyez sur [OK].
À la fin de l'opération un message est affiché.
- 4 Appuyez sur [OK].

Pour retourner à l'écran précédent

Appuyez sur [RETURN ↵].

Pour quitter cet écran

Appuyez sur [EXIT].

Remarque

- **Une fois effacé, le contenu enregistré est perdu et ne peut plus être restauré.** Soyez bien sûr de ce que vous faites avant de continuer.
- L'effacement de tous les titres vidéo entraîne automatiquement celui de toutes les listes de lecture.
- Les données d'images fixes (JPEG), de fichiers musicaux ou de fichiers créés sur un ordinateur ne peuvent pas être effacées.
- L'effacement ne fonctionne pas si un ou plusieurs titres sont protégés.

Efface tout le contenu—Formater

HDD **RAM** **-RW(V)** **+RW** **-RW(VR)**

+R **+R DL** (Disque neuf uniquement)

Préparation

- Appuyez [DRIVE SELECT] pour sélectionner le disque dur ou sur le DVD.
- **RAM** Débloquez la protection (⇒ 59, Paramétrer la protection).

Remarque

Le formatage supprime tous les contenus (y compris les données informatiques), et elles ne peuvent pas être restaurées. Contrôlez soigneusement avant de procéder. Les contenus sont supprimés quand vous formatez un disque, même si avez paramétré la protection.

Après avoir effectué les étapes 1 à 3 (⇒ 59, Procédures communes)

- 1 Appuyez sur [**▲**, **▼**] pour sélectionner “Formater DD” ou “Formater le disque” et appuyez sur [OK].
- 2 Appuyez sur [**◀**, **▶**] pour sélectionner “Oui” puis appuyez sur [OK].
- 3 Appuyez sur [**◀**, **▶**] pour sélectionner “Démarrer” puis appuyez sur [OK].
Un message apparaît quand le formatage est terminé.
- 4 Appuyez sur [OK].

Remarque

- Un formatage prend normalement quelques minutes, cependant il peut prendre un maximum de 70 minutes (**RAM**).
- **Ne déconnectez pas le fil d'alimentation CA pendant le formatage.**
Cela pourrait rendre le disque inutilisable.

Remarque

- Quand un disque a été formaté en utilisant cet appareil, il pourrait ne pas être possible d'utiliser un autre équipement.
- **-R** **-R DL** **CD** Le formatage ne peut pas être effectué.
- Sur cet appareil, vous ne pouvez formater un DVD-RW qu'au format DVD-Vidéo.

Pour retourner à l'écran précédent

Appuyez sur [RETURN ↵].

Pour quitter cet écran

Appuyez sur [EXIT].

Sélection du style de l'arrière-plan—Top Menu

-R -R DL -RW(V) +R +R DL +RW

Vous pouvez sélectionner l'arrière-plan qui s'affichera comme menu principal du DVD-Vidéo après avoir finalisé ou créé Top Menu (**+RW**).

Préparation

Appuyez sur [DRIVE SELECT] pour sélectionner le lecteur DVD.

Après avoir effectué les étapes 1 à 3 (⇒ 59, Procédures communes)

- Appuyez sur [**▲**, **▼**] pour sélectionner "Top Menu" puis appuyez sur [OK].
- Appuyez sur [**▲**, **▼**, **◀**, **▶**] pour sélectionner l'image d'arrière-plan, puis appuyez sur [OK].

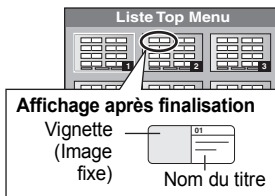

- Vous pouvez changer les vignettes affichées au menu principal. (⇒ 43, Changer onglet)
- R** Cette fonction ne peut pas être utilisée pour des disques sur lesquels des images sont enregistrés.

Sélectionner si montrer d'abord le Top Menu —Sélection Lecture Auto

-R -R DL -RW(V) +R +R DL +RW

Vous pouvez indiquer si le disque doit présenter son menu principal après finalisation.

Préparation

Appuyez sur [DRIVE SELECT] pour sélectionner le lecteur DVD.

Après avoir effectué les étapes 1 à 3 (⇒ 59, Procédures communes)

- Appuyez sur [**▲**, **▼**] pour sélectionner "Sélection Lecture Auto" puis appuyez sur [OK].
- Appuyez sur [**▲**, **▼**] pour sélectionner "Top Menu" ou "Titre 1" puis appuyez sur [OK].

Top Menu: Le menu principal s'affiche en premier.
Titre 1: Le contenu du disque est lu sans affichage du menu principal.

- R** Cette fonction ne peut pas être utilisée pour des disques sur lesquels des images sont enregistrés.

Préparation des disques à la lecture sur d'autres appareils—Finaliser

-R -R DL -RW(V) +R +R DL

Pensez à sélectionner les options "Top Menu" et "Sélection Lecture Auto" (⇒ ci-dessus) avant de finaliser le disque.

Préparation

Appuyez sur [DRIVE SELECT] pour sélectionner le lecteur DVD.

Après avoir effectué les étapes 1 à 3 (⇒ 59, Procédures communes)

- Appuyez sur [**▲**, **▼**] pour sélectionner "Finaliser" puis appuyez sur [OK].
- Appuyez sur [**◀**, **▶**] pour sélectionner "Oui" puis appuyez sur [OK].
- Appuyez sur [**◀**, **▶**] pour sélectionner "Démarrer" puis appuyez sur [OK].

Un message apparaît quand la finalisation est terminée.

Remarque

- Il n'est pas possible d'interrompre l'opération de finalisation.
- La finalisation prend 15 minutes maximum.
- (**-R DL +R DL**) La finalisation prend jusqu'à 60 minutes.)
- Ne débranchez pas le cordon d'alimentation secteur pendant la finalisation.
Cela rendrait le disque inutilisable.

- Appuyez sur [OK].

Remarque

La finalisation d'un disque compatible avec l'enregistrement à vitesse rapide peut être plus longue que la durée indiquée à l'écran (jusqu'à environ quatre fois cette durée).

Après la finalisation

- R -R DL +R +R DL** Le disque ne peut plus être lu et vous ne pouvez plus enregistrer ou effectuer de montage dessus.
- RW(V)** Vous pouvez enregistrer et modifier un disque une fois qu'il est formaté (⇒ 60), mais après finalisation, il n'est plus utilisable qu'en lecture seule.
- Lorsque vous effectuez une copie à vitesse rapide, les chapitres sont dupliqués.
- R -RW(V) +R** Les chapitres sont créés automatiquement (**-R -RW(V)** environ 5 minute*, **+R** environ 8 minute*), si
 - ils ont été enregistrés directement sur le disque.
 - les titres ont été copiés avec un mode autre que le mode grande vitesse.
 * Cette durée varie largement en fonction des conditions et du mode d'enregistrement.
- Il y a une pause de plusieurs secondes entre les différents titres et chapitres pendant la lecture.

	Avant la finalisation	Après la finalisation
Enregistrement/édition/saisie de nom	○	—
Lecture sur d'autres lecteurs	—	○

- Il n'est pas possible de finaliser sur cet appareil un disque enregistré avec un graveur d'une autre marque.
- Si vous finalisez un disque enregistré sur un autre appareil Panasonic que celui-ci, l'image d'arrière-plan sélectionnée comme "Top Menu" peut ne pas s'afficher.
- Les disques finalisés sur cet appareil peuvent n'être pas lisibles sur d'autres lecteurs en fonction des conditions d'enregistrement.

Visitez la page Web Panasonic pour plus d'informations sur les DVD.

<http://www.panasonic-europe.com>

Création du Top Menu—Créer Top Menu

+RW

Les disques +RW ne contiennent aucune données Top Menu. Top Menu est une fonction pratique. Nous vous conseillons de créer le menu avant de lire un disque +RW sur un autre appareil.

Vous ne pouvez pas utiliser le Top Menu pour le lire sur cet appareil.

Pensez à sélectionner les options "Top Menu" et "Sélection Lecture Auto" (⇒ gauche) avant la création du menu principal.

Préparation

Appuyez sur [DRIVE SELECT] pour sélectionner le lecteur DVD.

Après avoir effectué les étapes 1 à 3 (⇒ 59, Procédures communes)

- Appuyez sur [**▲**, **▼**] pour sélectionner "Créer Top Menu" puis appuyez sur [OK].
- Appuyez sur [**◀**, **▶**] pour sélectionner "Oui" puis appuyez sur [OK].
- Appuyez sur [**◀**, **▶**] pour sélectionner "Démarrer" puis appuyez sur [OK].
La création du Top Menu démarre. Vous ne pouvez pas annuler cette création.
La création du Top Menu peut prendre quelques minutes.
- Appuyez sur [OK].

Remarque

- Vous pouvez enregistrer ou éditer des disques après la création du Top Menu. Mais le menu créé est effacé lorsque vous enregistrez ou éditez le disque. Dans de tels cas, créez le Top Menu à nouveau en utilisant "Créer Top Menu".

Pour retourner à l'écran précédent

Appuyez sur [RETURN ↵].

Pour quitter cet écran

Appuyez sur [EXIT].

Vous pouvez changer les réglages de l'appareil en utilisant le menu Setup.

- Les réglages sont conservés même si vous faites passer l'appareil en mode veille.

Procédures communes

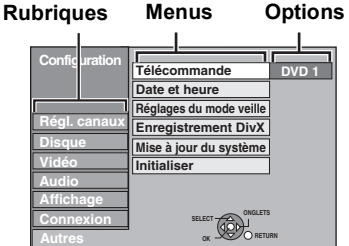
- 1** Pendant l'arrêt
Appuyez sur [FUNCTION MENU].
 - 2** Appuyez sur [**▲**, **▼**] pour sélectionner "Autres" et appuyez sur [OK].
 - 3** Appuyez sur [**▲**, **▼**] pour sélectionner "Configuration" puis appuyez sur [OK].
- 
- 4** Appuyez sur [**▲**, **▼**] pour choisir la rubrique voulue puis appuyez sur [**▶**].
 - 5** Appuyez sur [**▲**, **▼**] pour sélectionner le menu et appuyez sur [OK].
 - 6** Appuyez sur [**▲**, **▼**] pour choisir l'option et appuyez sur [OK].

Pour retourner à l'écran précédent

Appuyez sur [RETURN] ↵.

Pour quitter cet écran

Appuyez sur [EXIT].

Régl. canaux

Édition des Favoris

Vous pouvez créer quatre canaux préférés pour faciliter le visionnage et l'enregistrement. L'édition de ces Préférés n'affecte pas le paramétrage du canal lui-même.

- L'enregistrement programmé pourrait ne pas fonctionner correctement si vous éditez Favori pendant la veille de l'enregistrement programmé.

Appuyez sur le bouton "Verte" pour sélectionner Favori.

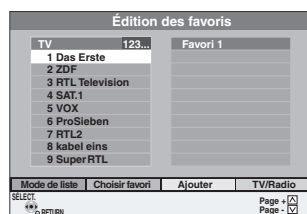

Pour ajouter des canaux à un Favori

- Appuyez sur le bouton "Bleu" pour sélectionner le style de chaîne.
 - A chaque fois que vous appuyez sur le bouton, vous changez entre : TV → TV crypté → Radio → Radio crypté → TV.
 - Les stations cryptées sont repérées par le symbole d'une clé dans le tableau correspondant.
 - Il est possible de trier les chaînes par ordre numérique ou alphabétique à l'aide du bouton "Rouge".
- Appuyez sur [**▲**, **▼**] pour sélectionner la chaîne de la colonne de gauche, puis appuyez sur le bouton "Jaune".
 - Répétez les étapes ① – ② pour ajouter d'autres chaînes.
- Appuyez sur [OK] pour sauvegarder le Favori.

Pour modifier l'ordre des canaux d'un Favori

- Appuyez sur [**▶**]*.
- Appuyez sur [**▲**, **▼**] pour sélectionner le canal dans la colonne pour se déplacer "Favori" et appuyez sur le bouton "Verte".
- Appuyez [**▲**, **▼**] pour sélectionner la nouvelle position du canal et appuyez sur la touche "Verte".
 - Répétez les étapes ② – ③ pour déplacer les autres canaux.
- Appuyez sur [OK] pour sauvegarder le Favori.

Pour supprimer des canaux sur un Favori

- Appuyez sur [**▶**]*.
- Appuyez sur [**▲**, **▼**] pour sélectionner le canal dans la colonne "Favori" et appuyez sur le bouton "Jaune".
 - Répétez cette étape pour supprimer les autres canaux.
 - Appuyez sur le bouton "Bleu" pour supprimer tous les canaux du Favori.
- Appuyez sur [OK] pour sauvegarder le Favori. La suppression d'un canal des Favori n'affecte pas le canal lui-même. Vous pouvez encore sélectionner le canal à partir de la colonne de gauche.

Pour changer le nom d'un Favori dans la colonne "Favori"

- Appuyez sur [**▶**]*.
- Appuyez sur la touche "Rouge". (⇒ 41, Saisie de texte)

* Lorsque le nom de la chaîne de la colonne de gauche est surligné

Condition du signal

Vous pouvez vérifier la qualité et la longueur des signaux numériques. Réorientez l'antenne si le signal que vous recevez est faible.

Appuyez sur [**▲**, **▼**] pour sélectionner "Condition du signal" puis appuyez sur [OK].

La qualité et la longueur du signal sont montrées.

Appuyez sur [**▲** **▼** CH] pour choisir le canal.

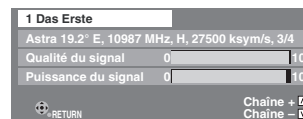

Qualité du signal

Moins de 2 (affichage rouge):

La qualité de signal est si pauvre qu'il pourrait y avoir des interférences dans les images et le son.

2–5 (affichage orange):

La qualité de signal est essentiellement correcte, mais de brèves interférences dans les images et le son sont possibles dans des cas isolés.

Au-delà de 5 (affichage vert):

Qualité optimale de l'image et du son.

Puissance du signal

L'affichage de la longueur du signal est gris. "0" signifie que la longueur du signal est à 0%, "10" signifie que la longueur du signal est à 100%.

Si le signal est trop fort, l'affichage deviendra rouge. Réduisez l'amplification du signal de votre antenne.

- Lorsque le signal est faible:

- ajustez la position et la direction de la parabole du satellite.
- vérifiez que le canal numérique en cours émet correctement.

Reprogrammation auto

Vous pouvez recommencer le réglage de canal automatique si la configuration (⇒ 8) échoue pour certaines raisons.

Lorsque l'écran de confirmation apparaît

Appuyez sur [◀**, **▶**] pour sélectionner "Oui" puis appuyez sur [OK].**

Vous pouvez aussi utiliser la méthode suivante pour redémarrer la configuration automatique.

Lorsque l'enregistreur est allumé et à l'arrêt

Appuyez et maintenez enfoncé [▼** CH] et [**CH** **▲**] sur l'unité principale jusqu'à ce que l'écran de paramétrage Pays apparaisse.**

Tous les paramètres sauf le niveau d'évaluation, le mot de passe d'évaluation, le code de la télécommande et les paramètres de l'horloge reviennent aux réglages d'usine. Les enregistrements programmés sont également supprimés.

Remarque

- Les données de syntonisation enregistrées sont effacées et remplacées par les nouvelles données de syntonisation lorsque "Reprogrammation auto" est effectué.

Langue DVB préférée

Appuyez sur [▲, ▼] pour sélectionner "Langue DVB préférée" puis appuyez sur [OK].

Vous pouvez sélectionner deux sous-titres et pistes audio différents à utiliser quand des émissions numériques à audio et sous-titres sont reçues. Sélectionnez l'ordre de priorité.

Si la langue sélectionnée n'est pas disponible, la langue présente dans le programme diffusé est sélectionnée.

Multi-Audio^{*1}

[Anglais] [Allemand] [Italien] [Français]
 [Tchèque] [Hongrois] [Polonais] [Slovaque]
 [Originale]^{*2}

Multi-Audio (alternatif)

[Anglais] [Allemand] [Italien] [Français]
 [Tchèque] [Hongrois] [Polonais] [Slovaque]
 [Originale]^{*2}

Sous-titres^{*1}

[Anglais] [Allemand] [Italien] [Français]
 [Tchèque] [Hongrois] [Polonais] [Slovaque]
 [Originale]^{*2}

Sous-titres (alternatif)

[Anglais] [Allemand] [Italien] [Français]
 [Tchèque] [Hongrois] [Polonais] [Slovaque]
 [Originale]^{*2}

^{*1} La langue par défaut sera la même que celle sélectionnée dans la configuration du pays de Configuration automatique.

^{*2} La langue spécifiée comme "Originale" par l'émission de la chaîne.

Configuration avancée

Dans Configuration avancée, vous pouvez configurer des satellites supplémentaires et effectuer les réglages de votre système satellite. Pour recevoir plusieurs satellites avec une seule antenne parabolique, ex. Astra 19.2°E et Hot Bird 13° E, vous avez besoin d'une antenne satellite multibande accompagnée avec un commutateur DiSEqC entre le récepteur de votre antenne parabolique (LNB) et l'enregistreur DVD. Votre antenne parabolique doit être équipée de deux têtes universelles LNBs.

■ Satellite Configuration

Préparation

- Appuyez sur [▲, ▼] pour sélectionner "Configuration avancée", puis appuyez sur [OK].
- Appuyez sur [▲, ▼] pour sélectionner "Satellite Configuration", puis appuyez sur [OK].

Réglage du DiSEqC/LNBs

- Appuyez sur [▲, ▼] pour sélectionner "DiSEqC/LNBs", puis appuyez sur [►].

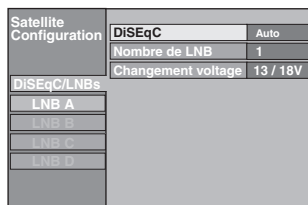

- Appuyez sur [▲, ▼] pour sélectionner "DiSEqC", puis appuyez sur [OK].
 - [Auto] Recherche automatique pour le commutateur LNB et DiSEqC
 - [Mini DiSEqC] Il est possible de contrôler jusqu'à 2 LNB.
 - [DiSEqC] Il est possible de contrôler jusqu'à 4 LNB.
 - [Non] Compatible avec un seul LNB
- Appuyez sur [▲, ▼] pour sélectionner "Nombre de LNB", puis appuyez sur [OK].
 - [1] à [4] peuvent être réglés.
 - Un LNB est par défaut (LNB A). Vous avez besoin d'un LNB pour chaque satellite que vous voulez recevoir.
- Appuyez sur [▲, ▼] pour sélectionner "Changement voltage", puis appuyez sur [OK].
 - La position horizontale correspond au Voltage et la position verticale correspond au changement de polarisation.

[13/18 V] Affichage classique

[14/19 V] Le voltage peut être augmenté jusqu'à 14/19 V pour les câbles de longues distances ou les modèles multiswitch.

Ajouter satellite

- Après avoir établi "DiSEqC/LNBs", appuyez sur [▲, ▼] pour sélectionner de "LNB A" à "LNB D" et appuyez sur [►].
 - Par exemple, si "Nombre de LNB" est réglé sur "1", seul le "LNB A" peut être sélectionné.

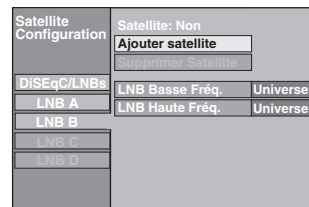

- Appuyez sur [▲, ▼] pour sélectionner "Ajouter satellite", puis appuyez sur [OK]. Sélectionnez "Oui" si "Démarrer le balayage?" est affiché. La recherche de la station satellite numérique qui peut être reçue par le LNB sélectionné commence.

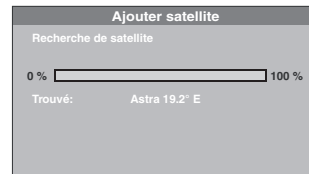

- Sélectionnez "Oui" en appuyant sur [◀, ▶] lorsque le message de confirmation vous invitant à enregistrer le réglage est affiché, puis appuyez sur [OK].

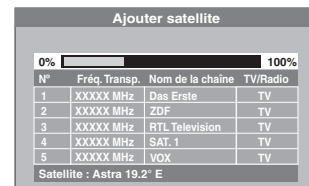

Si vous n'utilisez pas de LNB universel:

- Appuyez sur [▲, ▼] pour sélectionner "LNB Basse Fréq." puis appuyez sur [OK].
 - Appuyez sur [▲, ▼] pour sélectionner la fréquence LNB pour "LNB Basse Fréq.", puis appuyez sur [OK].
 - Appuyez sur [▲, ▼] pour sélectionner "LNB Haute Fréq." puis appuyez sur [OK].
 - Appuyez sur [▲, ▼] pour sélectionner la fréquence LNB correspondante à "LNB Haute Fréq." puis appuyez sur [OK].
- Si vous ne parvenez pas à trouver la fréquence LNB correspondant à votre système, sélectionnez "---- MHz (Utilis. Déf.)" puis indiquez la valeur avec les boutons des chiffres. Enfin, sélectionnez [OK].
 - La tête LNB convertit les signaux provenant du satellite dans une fréquence qui correspond au récepteur DVB-S.
 - La configuration de base pour la LNB Basse Fréq. est de "9750 MHz (Universel)" et pour la LNB Haute Fréq. elle est de "10600 MHz (Universel)".

LNB Basse Fréq.

[9750 MHz (Universel)] [10000 MHz] [10250 MHz]
 [10600 MHz] [10750 MHz] [---- MHz (Utilis. Déf.)]

LNB Haute Fréq.

[9750 MHz] [10000 MHz] [10250 MHz]
 [10600 MHz (Universel)] [10750 MHz]
 [---- MHz (Utilis. Déf.)]

Supprimer Satellite

- Appuyez sur [▲, ▼] pour sélectionner le LNB requis, puis appuyez sur [►].
- Appuyez sur [▲, ▼] pour sélectionner "Supprimer Satellite", puis appuyez sur [OK]. Sélectionnez "Oui" si le message de confirmation est affiché puis appuyez sur [OK]. Le satellite est supprimé. La suppression du satellite et des stations correspondantes peut prendre un certain temps.
 - Avec celles du satellite, les données du TV Guide sont supprimées.

■ Ajouter Transp./Chaîne

Il y a plusieurs transpondeurs sur un satellite. Chaque transpondeur peut transmettre plusieurs programmes de télévision et de radio et des données en parallèle.

Vous pouvez obtenir les données de satellites, de transpondeurs et de programmes auprès de chaque fournisseur de station particulier ou sur Internet.

Préparation

- 1 Appuyez sur [▲, ▼] pour sélectionner "Configuration avancée", puis appuyez sur [OK].
- 2 Appuyez sur [▲, ▼] pour sélectionner "Ajouter Transp./Chaîne" puis appuyez sur [OK].
- 3 Appuyez sur [▲, ▼] pour sélectionner le satellite et appuyez sur [▶].

Ajouter Transp./Chaîne	Fréq. Transpondeur	0 MHz
	Polarisation	Horizontal
	Débit	22000 ksym/s
Astra 19.2° E	FEC	Auto
LNB B	Données de la chaîne	
LNB C	Ajouter Transpondeur	
LNB D		

Ajouter Transpondeur

- ① Appuyez sur [▲, ▼] pour sélectionner "Fréq. Transpondeur", puis appuyez sur [OK].
- ② Saisissez la valeur à l'aide des touches numériques, puis appuyez sur [OK].
- ③ Appuyez sur [▲, ▼] pour sélectionner "Polarisation", "Débit" et "FEC", appuyez [OK] et procédez au réglage nécessaire.

Polarisation

[Horizontal] [Vertical]

- Polarisation indique si le transpondeur transmet le signal satellite horizontalement ou verticalement.

Débit

[22000 ksym/s] [27500 ksym/s] [28000 ksym/s]
[30000 ksym/s] [----- ksym/s (Util. Déf.)]

- Taux de transmission du flot de données du satellite à la parabole.

FEC (correction d'erreurs transmises)

[Auto] [1/2] [2/3] [3/4] [5/6] [7/8]

- Le signal transmis contient des données redondantes qui permettent au récepteur de détecter et de corriger les erreurs. Grâce au réglage [Auto], l'appareil sélectionne la correction d'erreurs.

- ④ Appuyez sur [▲, ▼] pour sélectionner "Ajouter Transpondeur", puis appuyez sur [OK].
 - La recherche pour le transpondeur et toutes les stations saisies commence.
 - Le transpondeur détecté est stocké.
- ⑤ Appuyez sur [OK] lorsque le message s'efface.

Données de la chaîne

Si vous souhaitez ajouter une seule station d'un transpondeur, saisissez d'abord les données du transpondeur comme expliqué ci-contre.

- ① Appuyez sur [▲, ▼] pour sélectionner "Données de la chaîne", puis appuyez sur [OK].

Ajouter Transp./Chaîne	Données de la chaîne	
	PID Vidéo	1279
	PID Audio	----
	PCR PID	1279
	AC3 PID	----
Astra 19.2° E	Ajouter chaîne	
LNB B		
LNB C		
LNB D		

- ② Appuyez sur [▲, ▼] pour sélectionner le PID suivant, puis appuyez sur [OK].
 - Le flux de données en provenance du satellite se compose de nombreux paquets de données. Chaque paquet de données possède un numéro d'identification décrivant le contenu du paquet.

PID Vidéo No. d'identification du paquet pour les données vidéo.

PID Audio No. d'identification du paquet pour les données audio, par ex. son pour plusieurs langues.

PCR PID No. d'identification du paquet de la référence d'horloge du programme.

AC3 PID No. d'identification du paquet pour le Dolby Surround.

- ③ Saisissez la valeur à l'aide des touches numériques, puis appuyez sur [OK].
- ④ Appuyez sur [▲, ▼] pour sélectionner "Ajouter chaîne", puis appuyez sur [OK].
La recherche de la station requise commence.

■ Supprimer Transpondeur

- ① Appuyez sur [▲, ▼] pour sélectionner "Configuration avancée", puis appuyez sur [OK].
- ② Appuyez sur [▲, ▼] pour sélectionner "Supprimer Transpondeur", puis appuyez sur [OK].

Supprimer Transpondeur	10744 MHz, H
	10832 MHz, H
	10921 MHz, H
	10979 MHz, V
Astra 19.2° E	11509 MHz, V
LNB B	11538 MHz, V
LNB C	11568 MHz, V
LNB D	11597 MHz, V
	11685 MHz, V

- ③ Appuyez sur [▲, ▼] pour sélectionner le satellite et appuyez sur [OK].
- ④ Appuyez sur [◀, ▶] pour sélectionner "Oui".
 - Le transpondeur est supprimé.
 - Avec celles du transpondeur, les données du TV Guide sont supprimées.

Disque

(Tous les réglages pas défaut d'usine sont surlignés.)

Réglages pour la lecture

● Appuyez sur [OK] pour afficher les réglages suivants.

Restriction par classe

Utilisez les niveaux de classement pour restreindre la lecture de certains DVD-Vidéo.

Suivez les instructions à l'écran. Entrez un mot de passe à 4 chiffres à l'aide des touches numériques lorsque l'écran du mot de passe apparaît.

N'oubliez pas votre mot de passe.

Réglage des classements (Lorsque le niveau 8 est sélectionné)

[8 Autoriser] Tous les DVD-Vidéo peuvent être lus.

[tous les disques]

[1 à 7] Interdit la lecture des DVD-Vidéo en fonction du niveau de classement enregistré sur le disque.

[0 Interdire tous les disques] Interdit la lecture de tous les DVD-Vidéo.

● Changement des réglages (Lorsqu'un niveau de 0 à 7 est sélectionné)

[Déverrouiller le lecteur] [Changer le code]

[Sélec. niveau de restriction] [Déverrouillage temporaire]

Bande sonore^{*1}

[Anglais]	[Allemand]	[Français]	[Italien]
[Espagnol]	[Hollandais]	[Tchèque]	[Slovaque]
[Originale]	La langue originale de chaque disque est choisie.		

[Autre ****]*²

Sous-titres

[Automatique] Si la langue choisie pour "Bande sonore" n'est pas disponible, les sous-titres apparaissent automatiquement dans cette langue s'ils sont disponibles sur ce disque.

[Anglais]	[Allemand]	[Français]	[Italien]
[Espagnol]	[Hollandais]	[Tchèque]	[Slovaque]

[Autre ****]*²

Menus du disque^{*1}

[Anglais]	[Allemand]	[Français]	[Italien]
[Espagnol]	[Hollandais]	[Tchèque]	[Slovaque]

[Autre ****]*²

Texte pour sous-titre DivX

Sélectionnez le choix qui correspond, en fonction de la langue utilisée pour Texte pour sous-titre DivX (⇒ 35). Si Texte pour sous-titre DivX ne s'affiche pas correctement, modifiez la sélection.

● Cet élément est affiché uniquement après la lecture d'un fichier DivX avec sous-titrage.

[Latin 1] [Latin 2]^{*3} [Cyrillique]

^{*1} La langue par défaut est identique à la langue du pays sélectionnée dans le réglage du pays de Configuration automatique.

^{*2} [Autre ****]

Entrez un code (⇒ 75) à l'aide des touches numériques.

Si la langue sélectionnée n'est pas disponible sur le disque, c'est la langue par défaut qui est utilisée. Sur certains disques, il n'est possible de modifier la langue qu'à partir du menu (⇒ 18).

^{*3} Lorsque l'option "Česká republika" ou "Slovensko" est sélectionné dans la configuration du pays de la Configuration automatique

DVD-V

Choisissez la langue pour le son, les sous-titres et les menus des disques.

● Certains disques démarrent dans une certaine langue quel que soit le réglage que vous faites ici.

Réglages pour l'enregistrement

● Appuyez sur [OK] pour afficher les réglages suivants.

Temps d'Enr. en mode EP

Sélectionnez le nombre maximal d'heures d'enregistrement en mode EP (⇒ 23, Modes d'enregistrement et durées d'enregistrement approximatives).

[EP (6heures)] Vous pouvez enregistrer 6 heures de vidéo sur un disque de 4,7 Go non utilisé.

[EP (8heures)] Vous pouvez enregistrer 8 heures de vidéo sur un disque de 4,7 Go non utilisé.

● La qualité sonore est meilleure en mode "EP (6heures)" qu'en mode "EP (8heures)".

Format d'enregistrement

Définit le format d'image lors de l'enregistrement ou la copie.

[Automatique] Le programme sera enregistré avec le format d'image original utilisé au début de l'enregistrement (y compris si l'enregistrement a commencé pendant une annonce publicitaire, etc.).

[16:9] [4:3]

● Lors de l'enregistrement ou la copie sur le disque dur ou un DVD-RAM avec l'option "Copie en mode Rapide" réglée sur "Non", le programme est enregistré avec le format d'image original.

● Dans les cas suivants, les enregistrements seront réalisés ou copiés au format 4:3 même si l'option est réglée sur "Automatique" ou "16:9".

– [R] [R DL] [RW(V)] Lorsque le mode d'enregistrement est réglé sur "EP" ou "FR (enregistrements de 5 heures ou plus)".

– Lorsque vous réalisez l'enregistrement ou la copie sur un +R, +R DL et +RW. La copie à vitesse rapide ne fonctionne pas avec les titres enregistrés au format 16:9 même s'ils ont été enregistrés avec "Copie en mode Rapide" réglé sur "Oui".

Création de chapitre

Paramétrez la méthode Création de chapitre automatique.

(⇒ 42)

[Automatique] [5 minutes]

[Non] Aucun point de début chapitre n'est paramétré.

Copie en mode Rapide

Vous pouvez copier des titres enregistrés à partir du HDD sur un DVD-R, DVD-R DL, DVD-RW (format DVD-Video), +R, +R DL et +RW en utilisant le mode rapide. Cependant, la taille de l'écran, etc. a des restrictions.

Nous vous conseillons de mettre l'appareil sur "Non" si la copie rapide sur DVD-R, etc. n'est pas nécessaire pour enregistrer un programme.

Ce réglage s'applique lors de l'enregistrement depuis un programme télévisé ou un appareil externe (y compris un appareil DV) ou lors de la copie depuis un DVD-Vidéo finalisé.

[Oui] Vous pouvez effectuer une copie à vitesse rapide sur un DVD-R, etc. Appuyez sur [◀, ▶] pour sélectionner "Oui" et appuyez sur [OK].

– Les enregistrements sont effectués en utilisant le format paramétré sous "Format d'enregistrement" (⇒ ci-dessus).

– Sélectionnez le type d'audio voulu à l'avance, par l'intermédiaire de l'option "Sélection Audio Bilingue" (⇒ 66).

– Vous ne pouvez plus changer le canal de réception audio lorsque vous regardez un programme sur un canal d'entrée sur le téléviseur relié à cet appareil (par exemple, AV1, etc.).

[Non]

Vites. DVD pour Copie Vit. Rap.

Sélectionnez la vitesse de la copie à vitesse rapide (En utilisant des disques compatibles avec la copie à vitesse rapide DVD-RAM 5X, DVD-R 8X, +R 8X ou +RW 4X).

[Maximum]

[Normal (Muet)] Le bruit généré par cet appareil est diminué lorsque "Maximum" est sélectionné, cependant le temps requis pour la copie sera doublé (approximativement).

Heure du début d'enregistrement

Cette fonction paramètre le démarrage l'enregistrement programmé plus tôt que l'heure TV Guide.

[1 min plus tôt] [3 min plus tôt] [5 min plus tôt]

[10 min plus tôt] [Non]

Heure de fin d'enregistrement

Cette fonction paramètre la fin de l'enregistrement programmé plus tard que l'heure TV Guide.

[1 min plus tard] [3 min plus tard] [5 min plus tard]

[10 min plus tard] [Non]

Vidéo

(Tous les réglages pas défaut d'usine sont surlignés.)

Comb Filter

Choisissez la netteté de l'image lors de l'enregistrement. Ce réglage est fixé à "Oui" si vous réglez "Système TV" sur "NTSC" (⇒ 67).

- [Oui] Les images deviennent claires et vives. Normalement, utilisez ce réglage.
- [Non] Choisissez ce réglage lors de l'enregistrement d'images avec beaucoup de parasites.

Mode d'arrêt sur image

Choisissez le type d'image affichée pendant une pause à la lecture (⇒ 85, Images et trames).

- [Automatique]
- [Champ] Choisissez ce réglage si un effet de sautillerment se produit quand "Automatique" est choisi. (L'image a alors moins de définition.)
- [Image] Choisissez ce réglage si les textes fins ou les détails de l'image ne peuvent pas être vus quand "Automatique" est choisi. (L'image est plus nette et a plus de définition.)

Lecture à raccords invisibles

Sélectionnez le mode de lecture entre les segments de chapitre de la liste de lecture et les titres partiellement effacés.

- [Oui] Les chapitres des listes de lecture sont enchaînés sans raccord. Cette fonction est toutefois inopérante lorsque le type de son des listes de lecture n'est pas le même partout ou en visionnage rapide (PLAY×1.3). De plus, il est possible que le positionnement des chapitres change légèrement.
- [Non] Le point de passage entre les chapitres des listes de lecture est reproduit précisément mais l'image peut se figer pendant un instant.

Audio

(Tous les réglages pas défaut d'usine sont surlignés.)

Compression dynamique

[DVD-V] (Dolby Digital uniquement)
Changez la plage dynamique pour une utilisation la nuit.

- [Oui] [Non]

Sélection Audio Bilingue

Lorsque vous enregistrez des programmes bilingues à partir d'un appareil raccordé au connecteur DV IN de cet appareil, sélectionnez s'il faut enregistrer le type de son principal ou secondaire.

- [M 1] [M 2]

Sortie audio numérique

Modifiez les réglages lorsque vous raccordez un appareil au connecteur DIGITAL AUDIO OUT de cet enregistreur (⇒ 72).

- Appuyez sur [OK] pour afficher les réglages suivants.

Réduc. échantillonnage PCM

Sélectionnez la manière de reproduire le son avec une fréquence d'échantillonnage de 96 kHz.

- Les signaux sont convertis en 48 kHz malgré les réglages ci-dessous si les signaux ont une fréquence d'échantillonnage de plus de 96 kHz, ou si le disque a une protection contre la copie.
- [Oui] Les signaux sont convertis en 48 kHz. (A choisir lorsque l'appareil connecté ne peut pas exécuter les signaux avec une fréquence d'échantillonnage de 96 kHz.)
- [Non] Les signaux sont reproduits en 96 kHz. (A choisir lorsque l'appareil connecté peut exécuter les signaux avec une fréquence d'échantillonnage de 96 kHz.)

Dolby Digital*

Choisissez le format du signal. Sélectionnez "Bitstream" si l'appareil raccordé décode le signal. Sélectionnez "PCM" si c'est cet appareil qui doit décoder le signal et le reproduire sur 2 canaux.

• Des réglages incorrects peuvent provoquer l'apparition de bruit.

- [Bitstream] En cas de connexion à l'appareil avec décodeur Dolby Digital incorporé.
- [PCM] En cas de connexion à l'appareil sans décodeur Dolby Digital incorporé.

DTS*

Choisissez le format du signal. Sélectionnez "Bitstream" si l'appareil raccordé décode le signal. Sélectionnez "PCM" si c'est cet appareil qui doit décoder le signal et le reproduire sur 2 canaux.

- Des réglages incorrects peuvent provoquer l'apparition de bruit.
- [Bitstream] En cas de connexion à l'appareil avec décodeur DTS incorporé.
- [PCM] En cas de connexion à l'appareil sans décodeur DTS incorporé.

MPEG*

Choisissez le format du signal. Sélectionnez "Bitstream" si l'appareil raccordé décode le signal. Sélectionnez "PCM" si c'est cet appareil qui doit décoder le signal et le reproduire sur 2 canaux.

- Des réglages incorrects peuvent provoquer l'apparition de bruit.
- [Bitstream] En connexion avec un appareil doté d'un décodeur MPEG intégré.
- [PCM] En connexion avec un appareil dépourvu de décodeur MPEG intégré.

* Voir le mode d'emploi pour les dispositifs connectés pour vérifier s'ils peuvent ou non décoder chacun des formats audio.

Mode audio pour enreg. XP

Choisissez le type audio lors d'un enregistrement ou d'une copie en mode XP.

[Dolby Digital] (⇒ 85) [LPCM] (⇒ 85)

- La qualité de l'image des enregistrements LPCM peut être inférieure à celle d'un enregistrement normal en mode XP.
- Lorsque le mode d'enregistrement est autre que XP, l'enregistrement du son se fait automatiquement en Dolby Digital, même si vous avez sélectionné LPCM.

Mode entrée audio DV

Vous pouvez sélectionner le type de son utilisé lors d'un enregistrement du signal du connecteur d'entrée DV de cet appareil (⇒ 26).

- [Stereo 1] Enregistre le son normal (L1, R1).
- [Stereo 2] Enregistre les signaux sons supplémentaires (L2, R2) enregistrés postérieurement à l'enregistrement d'origine.
- [Mix] Enregistre le son Stereo 1 et Stereo 2.

- Lorsque vous enregistrez des émissions bilingues, sélectionnez préalablement le canal audio qui doit être enregistré via l'option "Sélection Audio Bilingue" (⇒ ci-contre).

Affichage

(Tous les réglages pas défaut d'usine sont surlignés.)

Langue*¹

Choisissez la langue dans laquelle doivent s'afficher les menus et messages d'écran.

[English] [Deutsch] [Français] [Italiano]
[Česky] [Slovenčina]

Affichage à l'écran

Choisissez la durée approximative pour que l'écran d'information du canal numérique (⇒ 17) disparaisse automatiquement. La durée pendant laquelle le panneau de contrôle (⇒ 39) est affiché peut également être changée, mais "Non" ne fonctionne pas.

[Non] (Les informations du canal numérique ne sont pas affichées.)

[3 sec.] [5 sec.] [7 sec.] [10 sec.]

Luminosité de l'afficheur

Modifie la luminosité de l'afficheur de l'appareil. Ce réglage est fixé à "Automatique" si vous réglez "Power Save" (⇒ 8) sur "Oui".

[Lumineux] [Obscurcir]

[Automatique] L'affichage devient sombre pendant la lecture et disparaît quand on éteint l'appareil. Quand les paramètres Power Save (⇒ 69) sont "Oui", la consommation d'énergie en mode veille est réduite.

Icône Pause Live TV

Sélectionnez "Non" si vous voulez éviter que l'appareil n'affiche l'icône sur l'écran pendant l'utilisation de la fonction Pause Live TV.

[Oui] [Non]

Écran de veille

[Oui] Quand aucune opération n'est effectuée sur cet appareil pendant environ 5 minutes alors que l'écran est en mode affichage, l'économiseur d'écran s'affiche. Pour revenir à l'écran précédent, appuyez sur [OK].

[Non]

Langue télétexte

Sélectionnez Télétexte langue.

[Questi] Anglais, Français, Allemand, Grec, Italien, Espagnol, Suédois, Turc, etc.

[Est 1] Tchèque, Anglais, Estonien, Letton, Roumain, Russe, Ukrainien, etc.

[Est 2]*² Tchèque, Hongrois, Letton, Polonais, Roumain, Slovaque, etc.

Affichage de FUNCTION MENU

[Oui] Lorsque l'appareil est allumé, FUNCTION MENU s'affichera. (⇒ 5)

[Non]

*¹ La langue par défaut est identique à la langue du pays sélectionnée dans le réglage du pays de Configuration automatique.

*² Lorsque l'option "Česká republika" ou "Slovensko" est sélectionné dans la configuration du pays de la Configuration automatique

Connexion

(Tous les réglages pas défaut d'usine sont surlignés.)

Selon l'appareil connecté, certaines options peuvent être grisées à l'affichage et ne peuvent pas être sélectionnées, ou bien vous pouvez être incapable de changer les réglages.

Aspect TV

Faites correspondre ce réglage au format d'écran du téléviseur raccordé.

[16:9] Lorsque l'appareil est connecté à un téléviseur à écran large 16:9

[Pan & Scan] Quand on est connecté à un téléviseur au format 4:3, l'image est coupée sur les côtés pour l'image 16:9.



[Letterbox] En cas de connexion à un téléviseur au format 4:3, l'image 16:9 est affiché dans le style letterbox.



Progressif

Vous pouvez profiter d'un balayage vidéo progressif en raccordant les connecteurs COMPONENT VIDEO OUT de cet appareil à un téléviseur à écran LCD ou plasma compatible avec ce type de signal.

Ce réglage est fixé à "Arrêt" si vous réglez "Sortie PERITEL" sur "RVB 1 (sans composant)" ou sur "RVB 2 (sans composant)".

[Marche] [Arrêt]

Remarque

- En cas de raccordement à un téléviseur classique (à tube cathodique) ou un téléviseur multistandard utilisant le mode PAL, même si celui-ci est compatible avec le balayage progressif, le signal progressif peut entraîner un certain scintillement. Désactivez l'option "Progressif" si vous êtes concerné par cela (⇒ 57).
- Les images ne seront pas affichées correctement s'il est connecté à un téléviseur incompatible.

Système TV

Modifiez le réglage de cette option en fonction d'un appareil raccordé ou en fonction du titre que vous voulez lire, s'il existe sur le disque dur à la fois des titres PAL et des titres NTSC.

[PAL] • Choisissez ce réglage quand un téléviseur PAL ou multi-système est connecté. Les titres enregistrés en NTSC sont reproduits en PAL 60.

• Choisissez ce réglage pour enregistrer les programmes de télévision et l'entrée PAL d'un autre appareil.

• [HDD] Choisissez ce réglage pour lire un titre enregistré en PAL sur le disque dur.

[NTSC] • Choisissez ce réglage lors de la connexion d'un téléviseur NTSC. Les programmes de télévision ne peuvent pas être enregistrés correctement.

• Choisissez ce réglage pour enregistrer l'entrée NTSC d'un autre appareil.

• [HDD] Choisissez ce réglage pour lire un titre enregistré en NTSC sur le disque dur.

Remarque

- Cet appareil ne peut pas enregistrer les signaux NTSC sur un disque qui a déjà des enregistrements aux signaux PAL. (Mais, les deux types de programmes peuvent être enregistrés sur le HDD.)
- Si le réglage "NTSC" est sélectionné, il n'est pas possible d'utiliser le système TV Guide.
- Durant l'enregistrement, l'attente d'enregistrement par minuterie ou l'attente EXT LINK, cet appareil ne peut lire des disques ou des titres qui ne correspondent pas au réglage (PAL/NTSC) "Système TV". Il est recommandé de régler sur "Système TV" pour que cela corresponde aux disques et titres avant leur lecture.

Pour changer tous les réglages en même temps (PAL ↔ NTSC)

Pendant l'arrêt, maintenez les touches [■] et [▲ OPEN/CLOSE] en même temps sur l'appareil principal pendant au moins 5 secondes.

Réglages HDMI

- Appuyez sur [OK] pour afficher les réglages suivants.

Format vidéo HDMI



Vous pouvez uniquement sélectionner les éléments qui sont compatibles avec l'équipement branché. Normalement ce réglage n'a pas besoin d'être changé. Cependant si vous êtes intéressé par le rendu de la qualité de l'image, il peut être amélioré en changeant ce réglage.

- Pour profiter d'une vidéo de haute qualité convertie en 1080p, vous devez brancher l'appareil directement sur 1080p compatible HDTV. Si cet appareil est branché sur l'HDTV par une autre installation, celle-ci doit également être compatible avec le 1080p.

[576i/480i]	[576p/480p]	[720p]	[1080i]
[1080p]	Quand on paramètre la sortie vidéo sur "1080p", il est conseillé d'utiliser des câbles HDMI grande vitesse ayant le logo HDMI (tel qu'il figure sur la couverture) et d'une longueur inférieure à 5 mètres pour éviter toute distorsion de l'image etc.		
[Automatique]	Sélectionne automatiquement la meilleure résolution adaptée au téléviseur connecté (1080p, 1080i, 720p, 576p/480p ou 576i/480i).		

Format vidéo 4:3

Pour lire un titre au format 4:3 lorsqu'un câble HDMI est connecté, sélectionnez la manière de voir des images sur un téléviseur à écran large 16:9.

[4:3]	L'image s'étend à gauche ou à droite.	
[16:9]	L'image apparaît dans son aspect d'origine avec des bandes latérales.	

Sortie audio numérique

[HDMI et Optique]	
[Optique uniquement]	Sélectionner lorsque cette unité est branchée à un amplificateur via un câble audio optonumérique et branchée à un téléviseur via un câble HDMI et que vous désirez profiter de la plus grande qualité de son provenant des disques (⇒ 72).

VIERA Link

Réglez sur cette option pour utiliser la fonction "HDAVI Control" lors de la connexion par câble HDMI à un appareil qui prend en charge "HDAVI Control".

[Oui]	
[Non]	Sélectionnez ce réglage lorsque vous ne souhaitez pas utiliser "HDAVI Control".

Sortie PERITEL

Réglez selon le connecteur du téléviseur connecté. Pour envoyer un signal à composantes, sélectionnez "Vidéo (avec composant)" ou "S Vidéo (avec composant)" (signal progressif). Si cette unité est raccordée via un câble HDMI, vous ne pouvez pas utiliser "RVB 1 (sans composant)" ou "RVB 2 (sans composant)".

[Vidéo (avec composant)]	Sélectionnez si le téléviseur qui est connecté peut recevoir un signal composite.
[S Vidéo (avec composant)]	Sélectionnez si le téléviseur qui est connecté peut recevoir un signal S Vidéo.
[RVB 1 (sans composant)]	Sélectionnez si le téléviseur qui est connecté peut recevoir un signal RVB. Si vous désirez toujours visionner l'image à partir d'un appareil envoyant un signal RVB, sélectionnez ce mode. L'écran du téléviseur commutera automatiquement pour afficher l'image à partir de l'appareil lorsque celui-ci est allumé.
[RVB 2 (sans composant)]	Sélectionnez si le téléviseur qui est connecté peut recevoir un signal RVB. Si vous voulez commuter pour afficher l'image à partir de l'appareil uniquement lorsqu'il y a des menus de lecture ou de visionnage, sélectionnez ce mode.

Réglages AV2

- Réglez en fonction de l'appareil raccordé à ce connecteur.
- Appuyez sur [OK] pour afficher les réglages suivants.

Entrée AV2

Réglez sur "RVB / Vidéo" ou "RVB" lors de la réception ou de l'enregistrement de données de sortie RVB depuis un appareil externe.

[RVB / Vidéo]	[RVB]	[Vidéo]	[S Vidéo]
---------------	-------	---------	-----------

Ext Link

Ce réglage ne peut pas être effectué lorsque l'option "Système TV" est réglée sur "NTSC" (⇒ 67).

[Ext Link 1]	Lorsqu'un récepteur satellite numérique transmettant un signal de commande d'enregistrement spécial par un câble Péritel 21 broches est connecté. Le début et la fin des enregistrements par minuterie sont contrôlés par le signal de contrôle.
[Ext Link 2]	Lorsqu'un appareil externe avec une fonction de minuterie est connecté. Lorsqu'il est allumé, l'enregistrement démarre. Lorsqu'il est éteint, l'enregistrement s'arrête.

Interface Commune

Cela indique comment effacer les brouillages d'émissions, mener une recherche de numéro de carte lorsque l'émission ne peut être reçue, d'état CI, etc. (⇒ 7,9). Suivre les instructions à l'écran.

Autres

(Tous les réglages pas défaut d'usine sont surlignés.)

Télécommande

Si d'autres appareils Panasonic sont à proximité, modifiez le code de référence à la fois sur l'enregistreur et sur la télécommande (les deux codes doivent correspondre).

[DVD 1]	[DVD 2]	[DVD 3]
---------	---------	---------

En temps normal, utilisez le code réglé d'usine "DVD 1".

- Appuyez sur [▲, ▼] pour sélectionner un des codes proposés ("DVD 1", "DVD 2" ou "DVD 3") puis appuyez sur [OK].

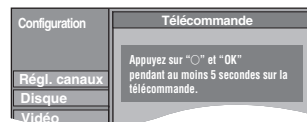

Pour changer le code sur la télécommande

- Tout en maintenant appuyée [OK], appuyez sur la touche numérique ([1], [2] ou [3]) et maintenez-la enfoncée pendant plus de 5 secondes.
- Appuyez sur [OK].

Lorsque le symbole suivant apparaît sur l'afficheur de l'appareil

Code de télécommande de l'appareil

Modifiez le code sur la télécommande pour qu'il corresponde à celui de l'unité principale (⇒ phase ②).



Remarque

Exécuter "Effacer" dans le menu Configuration permet de ramener le code de l'unité principale à "DVD 1". Modifiez le code de la télécommande sur 1 (⇒ phase ②).

Date et heure

Cet appareil obtient normalement les informations concernant la date et l'heure des émissions numériques et il rectifie automatique plusieurs fois par jour la date et l'heure. Cependant, si l'heure n'est pas correctement réglée, utilisez les réglages listés ci-dessous.

- 1 Appuyez sur [▲, ▼] pour sélectionner "Non" d'"Automatique" puis appuyez sur [OK].

Fuseau horaire ⇒ ci-dessous

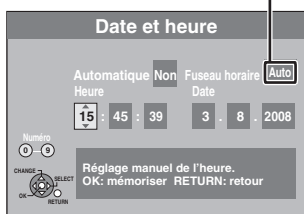

- 2 Appuyez sur [◀, ▶] pour choisir l'élément que vous souhaitez changer.

Les éléments changent comme suit:

Heures ← Minutes ← Secondes ← Jour ← Mois ← Année

- 3 Appuyez sur [▲, ▼] pour changer le réglage.

Vous pouvez aussi utiliser les touches numériques pour ce réglage.

- 4 Appuyez sur [OK] une fois que vous avez fini les réglages. L'horloge démarre.

Remarque

Si une station de télévision transmet un signal horaire, et si l'option "Automatique" du menu de réglage de l'heure est réglée sur "Oui", la fonction de correction automatique de l'heure tient compte des signaux horaires reçus et rectifie son réglage d'heure plusieurs fois par jour si nécessaire.

■ Pour modifier la différence d'heure

Si l'heure n'est pas correcte, réglez "Fuseau horaire" (de -3h à +3h).

- 1 Appuyez sur [▲, ▼] pour sélectionner "Oui" pour l'option "Automatique" puis appuyez sur [OK] à l'étape 1.
Le paramétrage automatique de l'horloge commence. Cela prend quelques minutes.
L'écran "Réglage automatique de l'heure terminé." s'affiche.
- 2 Appuyez sur [▶].
- 3 Appuyez sur [▲, ▼] pour sélectionner le décalage correct de l'heure et appuyez sur [OK].
- 4 Appuyez sur [RETURN ↵].

Réglages du mode veille

- Appuyez sur [OK] pour afficher les réglages suivants.

Power Save

[Oui] La consommation électrique est minime lorsque l'appareil est en veille (⇒ 84).

[Non] Cela paramètre sur le mode Démarrage rapide.

- Voir le tableau pour les caractéristiques de la fonction Power Save (⇒ 8) quand on éteint l'appareil.

Veille auto

Paramétrez l'heure pour éteindre l'appareil automatiquement. Une fois que l'appareil a cessé de fonctionner, il s'éteint une fois que l'heure paramétrée a passé.

[2 heures] [4 heures] [6 heures]

[Non] L'appareil ne s'éteint pas automatiquement.

Enregistrement DivX

Vous avez besoin de ce code d'enregistrement pour acheter et lire le contenu des DivX Video sur demande (VOD) (⇒ 35).

Mise à jour du système

Afin de mettre à jour le logiciel de l'appareil, de télécharger le TV Guide, et de prendre en charge les modifications du système effectuées par émissions, cet appareil effectue de façon périodique des mises à jour du logiciel.

Appuyez sur [OK] pour afficher les réglages suivants.

- La mise à jour des données et l'information de téléchargement du TV Guide sont envoyées par une émission numérique non programmée. Afin de recevoir ces mises à jour, vous devez être en grade de recevoir des émissions numériques.
- Une mise à jour prendra environ 60 minutes. Durant la mise à jour, "SW-DL" apparaît sur l'afficheur de l'appareil. Vous ne pouvez plus utiliser l'appareil jusqu'à la fin de la mise à jour. Le débranchement de la prise électrique secteur pendant la mise à jour peut endommager l'appareil.
- Un téléchargement du TV Guide prendra environ 60 minutes. Durant le téléchargement du TV Guide, "GUIDE" apparaît sur l'afficheur de l'appareil. Le téléchargement du TV Guide peut être interrompu en actionnant l'appareil.

Télécharg. du TV Guide en veille

[Marche] Lorsque vous mettez cet appareil en mode d'attente, les données du TV Guide sont téléchargées automatiquement.

[Arrêt]

- Pour sélectionner l'heure à laquelle télécharger en mode veille (⇒ ci-dessous, Durée rech. TV Guide/Logiciel)

M. à j. du logiciel en veille

[Marche] Lorsque vous mettez cet appareil en mode d'attente, les mises à jour du logiciel sont téléchargées automatiquement.

[Arrêt]

- Pour sélectionner l'heure à laquelle télécharger en mode veille (⇒ ci-dessous, Durée rech. TV Guide/Logiciel)

Durée rech. TV Guide/Logiciel

Sélectionne l'heure à laquelle effectuer le téléchargement du TV Guide et les mises à jour lorsque l'appareil est en mode d'attente. Ceci peut être réglé uniquement lorsque "Télécharg. du TV Guide en veille" et "M. à j. du logiciel en veille" sont réglés sur "Marche".

- Si un enregistrement est programmé à l'heure que vous avez sélectionnée, l'enregistrement programmé aura la priorité.

[Automatique]*

[02:00-06:00] [06:00-10:00] [10:00-14:00]

[14:00-18:00] [18:00-22:00] [22:00-02:00]

* Cet appareil donnera la priorité pour rechercher le téléchargement du TV Guide et les données de mises à jour à minuit.

Recherche m.à j. du logiciel

Démarrez la recherche pour un nouveau logiciel manuellement. Une nouvelle version du logiciel est annoncée par un message. N'éteignez pas votre appareil pendant la mise à jour. Il pourrait en résulter une perte de données. Un message s'affiche lorsque la mise à jour est terminée.

- Si des données de mise à jour applicables sont trouvées, appuyez sur [◀, ▶] pour sélectionner "Oui", puis appuyez sur [OK].

Rech. m.à j. TV Guide en cours

Début de la recherche manuelle de nouvelles données pour TV Guide. N'éteignez pas votre appareil pendant la mise à jour. Cela pourrait provoquer une perte de données. Un message indique que la mise à jour est terminée.

- Cela ne peut se faire que lorsque le "Type TV Guide" est réglé sur "(⇒ ci-dessous)" (Astra 19.2° E uniquement).

Type TV Guide

Le type de TV Guide est réglé.

[Astra 19.2° E uniquement]*1 Astra 19.2°E est un système TV Guide pour l'Allemagne et l'Autriche, où les données du TV Guide sont envoyées via Astra 19.2°E. Le TV Guide de 14 jours des 50 chaînes principales présélectionnées par cet appareil sera affiché.

[Autres]*2 "Autres" est un système TV Guide pour les pays autres que l'Allemagne et l'Autriche, où les données du TV Guide sont envoyées via d'autres satellites (pas Astra 19.2°E) et qui affichera le TV Guide de 7 jours.

*1 Si "Deutschland" ou "Österreich" est sélectionné dans le réglage du pays de Configuration automatique

*2 Si "Schweiz", "Suisse", "Svizzera", "Česká republika", ou "Slovensko" est sélectionné dans le réglage du pays de Configuration automatique

Initialiser

- Appuyez sur [OK] pour afficher les réglages suivants.

Effacer**1, **2

Tous les paramètres sauf le niveau d'évaluation, le mot de passe d'évaluation et les paramètres de l'horloge reviennent aux réglages d'usine.

[Oui] [Non]

Réglages par défaut**1, **2

Tous les réglages autres que les réglages des canaux, les réglages de l'horloge, du pays, de la langue, de la langue des disques, de niveau de classement, du mot de passe des niveaux de classement et du code de télécommande reprennent leurs valeurs d'usine.

[Oui] [Non]

*1 Les enregistrements différés sont également annulés.

*2 Les enregistrements présents sur le disque dur ne sont pas supprimés.

Commande du téléviseur

Vous pouvez configurer les touches "TV" de la télécommande de l'enregistreur pour qu'elles permettent l'allumage et l'extinction du téléviseur, le choix de son entrée, la sélection du canal et le changement de volume sonore.

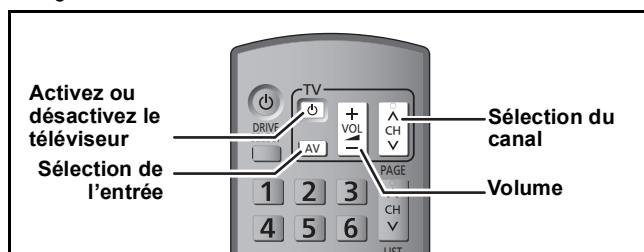

1 Pointez la télécommande vers le téléviseur Tout en appuyant sur [TV], saisissez le code à l'aide des touches numériques.

Ex.: 01: [0] ⇒ [1] 10: [1] ⇒ [0]

Fabricant et code correspondant

Marque	Code	Marque	Code
Panasonic	01/02/03/04	METZ	05/28
AIWA	35	MITSUBISHI	05/19/20/47
AKAI	27/30	MIVAR	24
BEJING	33	NEC	36
BEKO	05/71/72/73/ 74	NOBLEX	33
BENQ	58/59	NOKIA	25/26/27/ 60/61
BP	09	NORDMENDE	10
BRANDT	10/15	OLEVIA	45
BUSH	05	ONWA	30/39/70
CENTREX	66	ORION	05
CHANGHONG	69	PEONY	49/69
CURTIS	05	PHILCO	41/48/64
DAEWOO	64/65	PHILIPS	05/06/46
DESMET	05	PHONOLA	05
DUAL	05	PIONEER	37/38
ELEMIS	05	PROVIEW	52
FERGUSON	10/34	PYE	05
FINLUX	61	RADIOLA	05
FISHER	21	SABA	10
FUJITSU	53	SALORA	26
FUNAI	63/67	SAMSUNG	32/42/43/ 65/68
GOLDSTAR	05/50/51	SANSUI	05
GOODMANS	05	SANYO	21/54/55/56
GRADIENTE	36	SCHNEIDER	05/29/30
GRUNDIG	09	SEG	05/69/75/ 76/77/78
HIKONA	52	SELECO	05/25
HITACHI	05/22/23/40/ 41	SHARP	18
INNO HIT	05	SIEMENS	09
IRRADIO	30	SINUDYNE	05
ITT	25	SONY	08
JINGXING	49	TCL	31/33/66/ 67/69
JVC	17/30/39/70	TELEFUNKEN	10/11/12/ 13/14
KDS	52	TEVION	52
KOLIN	45	TEX ONDA	52
KONKA	62	THOMSON	10/15/44
LG	05/50/51	TOSHIBA	16/57
LOEWE	07/46	WHITE WESTINGHOUSE	05
MAG	52	YAMAHA	18/41

2 Testez le code en essayant de mettre le téléviseur sous tension et en changeant les canaux.

- Répétez la procédure jusqu'à ce que vous trouviez le code qui permette de commander le téléviseur.
- Si la marque de votre téléviseur ne se trouve pas dans la liste ou si le code donné pour votre téléviseur ne vous permet pas de commander votre téléviseur, c'est que cette télécommande n'est pas compatible avec votre téléviseur.

Remarque

- S'il y a plusieurs codes fournis pour votre téléviseur, essayez-les successivement jusqu'à trouver celui qui permet de commander correctement le téléviseur.

Verrou enfant

Le verrou enfant met hors service toutes les touches de l'appareil et de la télécommande. Utilisez-le pour éviter que d'autres personnes utilisent l'appareil.

Appuyez et maintenez enfoncé [OK] et [RETURN ↵] simultanément



jusqu'à ce que "X HOLD" apparaisse sur l'afficheur de l'unité.

Si vous appuyez sur une touche pendant que le verrou enfant est en service, "X HOLD" apparaît sur l'afficheur et aucune opération n'est possible.

Pour annuler le verrou enfant

Appuyez et maintenez enfoncé [OK] et [RETURN ↵] simultanément jusqu'à ce que "X HOLD" disparaisse.

Raccordement d'un téléviseur via les connecteurs AUDIO/VIDEO ou S VIDEO

La liaison par connecteur S VIDEO OUT permet d'obtenir une image de meilleure qualité que par le connecteur VIDEO OUT. (La qualité du téléviseur influe également sur la qualité de l'image.)

- Branchez aux prises de la même couleur.

Face arrière du téléviseur

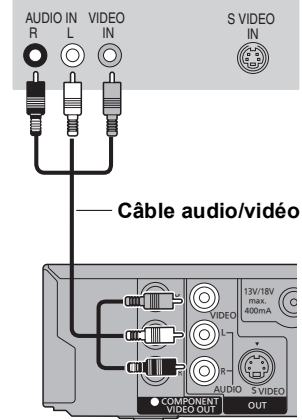

Face arrière de l'appareil

Face arrière du téléviseur

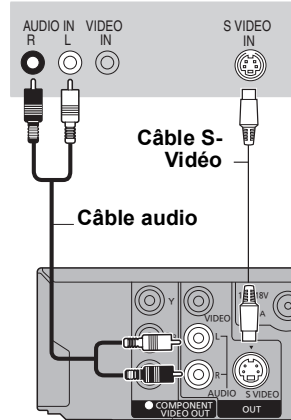

Face arrière de l'appareil

Connexion d'un magnétoSCOPE à l'aide de connecteurs AUDIO/VIDEO ou connecteurs S VIDEO

La liaison par connecteur S VIDEO permet d'obtenir une image de meilleure qualité que par le connecteur VIDEO. (La qualité du téléviseur influe également sur la qualité de l'image.)

- Branchez aux prises de la même couleur.

Façade avant de cet appareil

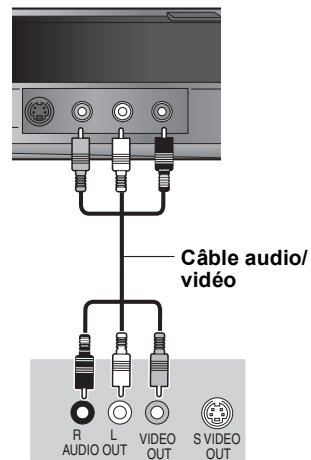

Face arrière du magnétoSCOPE

Façade avant de cet appareil

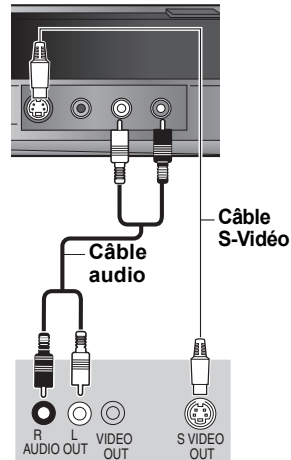

Face arrière du magnétoSCOPE

Connexion au téléviseur par connecteur COMPONENT VIDEO

Face arrière du téléviseur

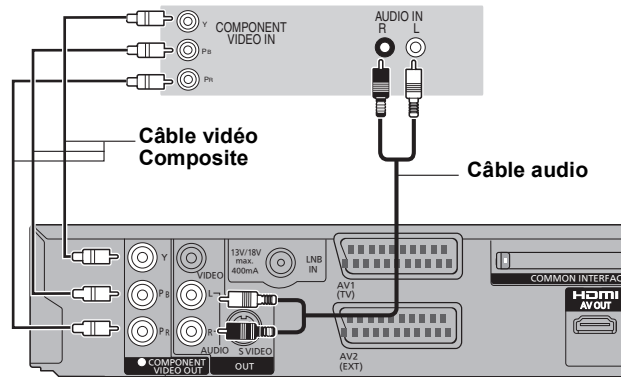

Face arrière de l'appareil

Les connecteurs COMPONENT VIDEO peuvent être utilisés pour des sorties entrelacées ou progressives (⇒ 85) et offrent une image plus nette que le connecteur S VIDEO OUT.

- Branchez aux prises de la même couleur.

Réglage requis

"Réglage Progressif" dans le menu Configuration (⇒ 67)

Si vous disposez d'un téléviseur classique (à tube cathodique)

La sortie progressive peut causer certains scintillements, même si la méthode progressive est prise en charge. Éteignez "Progressif" si vous êtes concerné par cela. Même chose pour les téléviseurs multistandards qui utilisent le mode PAL.

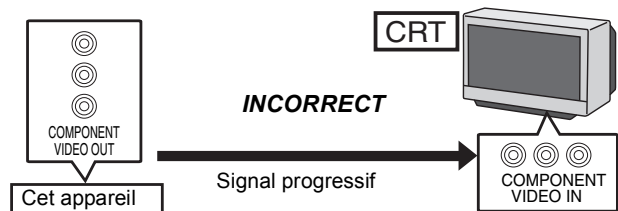

Connexion d'un amplificateur avec entrée numérique

- Pour bénéficier du son Surround multicanaux d'un DVD-Vidéo, raccordez un amplificateur doté de décodeurs Dolby Digital, DTS et MPEG.

Réglage requis

- "Sortie audio numérique" dans le menu Configuration (⇒ 66)
- Lorsque l'unité est connectée à un amplificateur via un câble audio optonumérique et à un téléviseur via un câble HDMI, vous pouvez profiter de la plus grande qualité de son provenant du disque en plaçant "Sortie audio numérique" sur "Optique uniquement" du menu Configuration (⇒ 68). Dans ce cas le son est uniquement diffusé par l'amplificateur et non par le téléviseur.
- Avant d'acheter un câble audio optonumérique (non fourni), vérifiez la forme du connecteur de l'appareil à raccorder.
- Il n'est pas possible d'utiliser de décodeur DTS Digital Surround incompatible avec les DVD.

Face arrière de l'amplificateur

Câble audio optonumérique

Ne pliez pas trop ce câble.

Face arrière de l'appareil

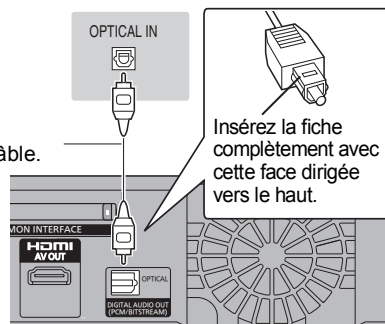

Connexion à un amplificateur stéréo

- Branchez aux prises de la même couleur.

Face arrière de l'amplificateur

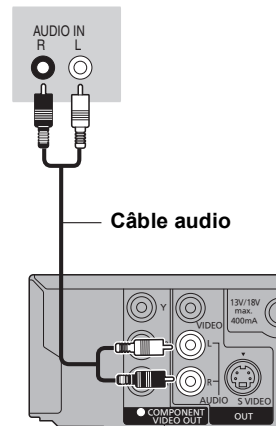

Face arrière de l'appareil

Connecter à un téléviseur et un récepteur compatibles HDMI

En connectant un appareil compatible HDMI, un signal audio-vidéo numérique non compressé est transmis. Vous pouvez profiter d'une vidéo et d'un son numérique de haute qualité, avec un seul câble. En connectant un HDTV (Téléviseur Haute définition) compatible HDMI la sortie peut être commutée sur 1080p, 1080i ou 720p HD vidéo.

- Les sources vidéo converties en 1920x1080 résolution, bien que de haute qualité, connaîtront une résolution d'image subjective plus basse que les authentiques sources 1080p entièrement HD. Adressez-vous à votre revendeur pour de plus amples informations.
- Veuillez utiliser des câbles HDMI à Grande Vitesse qui portent le logo HDMI (tel qu'il apparaît sur le couvercle).
- Quand vous paramétrez la sortie vidéo sur "1080p", utilisez des câbles HDMI d'une longueur inférieure ou égale à 5,0 mètres.

À propos de la fonction VIERA Link "HDAVI Control™"

Lorsque cette unité est connectée avec un téléviseur Panasonic (VIERA) ou un récepteur équipé de la fonction "HDAVI Control", les opérations liées pourront être possibles. [⇒ 38, Opérations liées au téléviseur (VIERA Link "HDAVI Control™/Q Link)]

- Les câbles Non-HDMI-compliant ne peuvent pas être utilisés.
- Il est recommandé d'utiliser le câble HDMI Panasonic.

Numéro de pièce recommandé :

RP-CDHG10 (1,0 m), RP-CDHG15 (1,5 m), RP-CDHG20 (2,0 m), RP-CDHG30 (3,0 m), RP-CDHG50 (5,0 m), etc.

Face arrière du téléviseur

Connexion à un téléviseur Panasonic (VIERA)

Si le câble PERITEL 21 broches est branché, les fonctions suivantes sont disponibles.

- Enregistrement TV direct (⇒ 38)
- Pause du programme télé en direct (⇒ 39)

Câble Péritel à 21 broches câblées

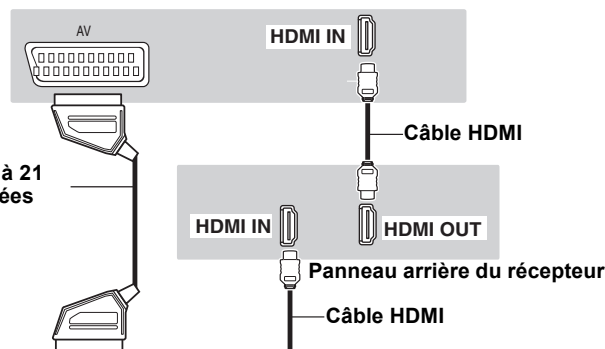

Réglage requis

- Réglez "Sortie audio numérique" sur "HDMI et Optique" (⇒ 68). (Le réglage par défaut est "HDMI et Optique".)

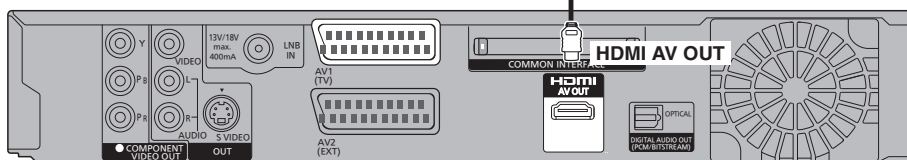

Face arrière de l'appareil

Remarque

- Si vous branchez un téléviseur uniquement compatible avec une sortie à 2 canaux, le son à 3 canaux ou plus sera fusionné "down-mixing" (⇒ 85) et sorti sur 2 canaux, même si un câble HDMI est connecté. (Certains disques ne peuvent pas être "down mixed".)
- Vous ne pouvez pas connecter cet appareil avec un appareil DVI qui ne prend pas en charge le HDCP.

Pour les appareils qui prennent en charge la protection copyright HDCP (High-Bandwidth Digital Content Protection) qui sont équipés d'un connecteur d'entrée DVI (Moniteurs d'ordinateur, etc.):

Selon l'appareil, les images peuvent ne pas être affichées correctement ou pas du tout en connectant un câble commutateur DVI/HDMI. (Le son n'est pas reproduit.)

Connexion à une télévision et à un VCR (Vidéo Cassette Recording) ou à l'annexe du poste de télévision

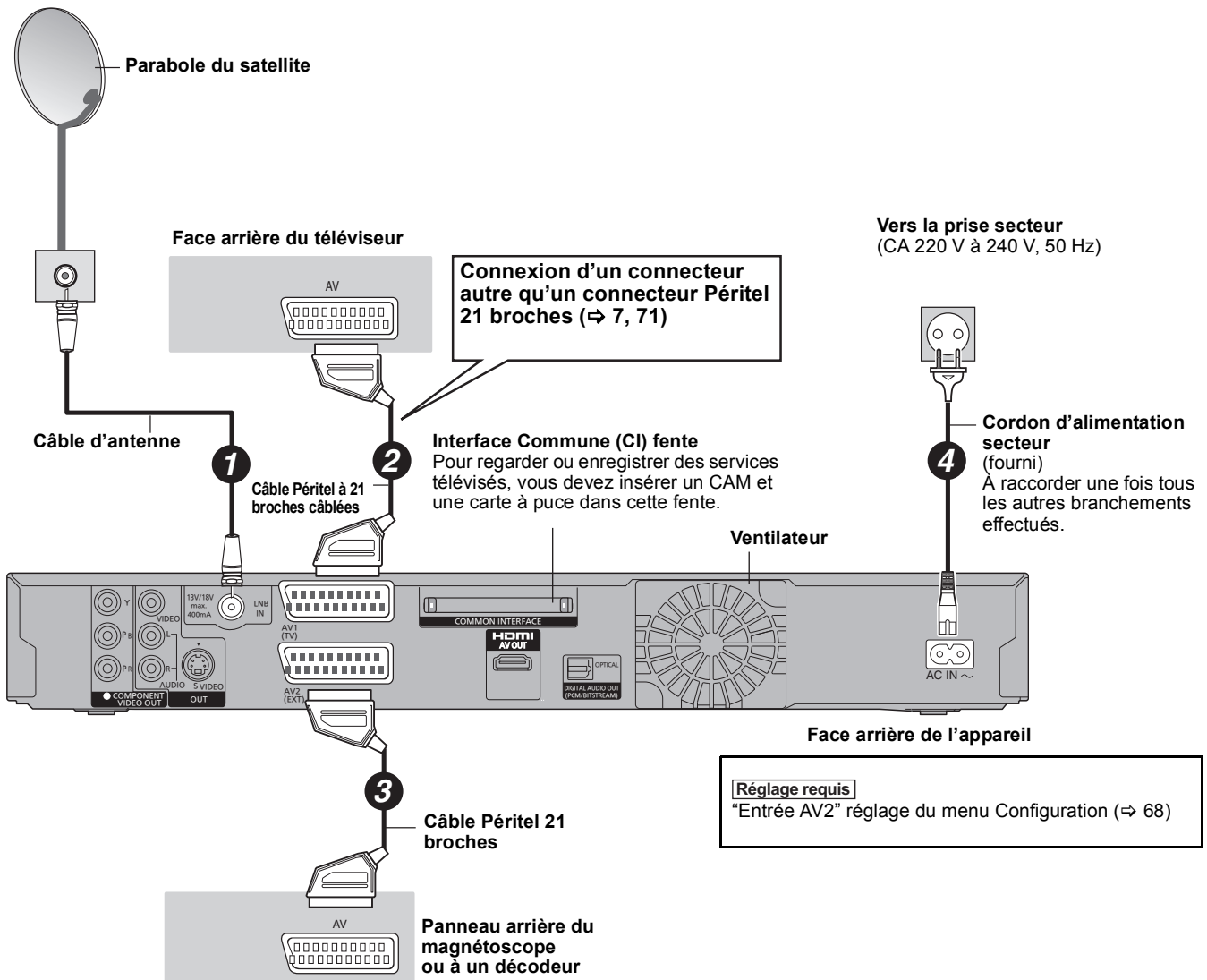

Si vous vous posez une question sur le fonctionnement de l'appareil, reportez-vous aux questions et réponses ci-après.

Configuration

Est-ce que cet appareil reçoit ou enregistre les émissions en Haute Définition (HD)?

- Non, cet appareil ne reçoit pas et n'enregistre pas d'émissions en Haute Définition (HD).

Est-ce que cet appareil reçoit et enregistre un programme diffusé en Dolby Digital 5.1?

- Non, cet appareil ne peut pas recevoir ou enregistré un programme diffusé en Dolby Digital 5.1 ca., mais il peut recevoir et enregistrer le même programme en MPEG AUDIO 2ca., lequel est diffusé simultanément.

De quel matériel faut-il disposer pour reproduire du son surround multicanal?

- Vous ne pouvez pas reproduire du son multi canal avec cet appareil sans un autre appareil. Vous devez connecter cet appareil à l'aide d'un câble HDMI ou d'un câble numérique optique à un amplificateur avec un décodeur (Dolby Digital, DTS ou MPEG) incorporé. (⇒ 72)

Les écouteurs et les haut-parleurs sont-ils raccordés directement à l'appareil?

- Il n'est pas prévu de les raccorder directement à l'appareil. Connectez-les à l'aide d'un amplificateur ou un autre appareil similaire. (⇒ 72)

Le téléviseur dispose de prises Péritel et de connecteurs d'entrée vidéo à composantes. Quelle connexion dois-je utiliser?

- Si vous disposez d'un téléviseur classique (à tube cathodique) nous vous recommandons d'utiliser la prise Péritel. Vous pouvez bénéficier en sortie de cet appareil d'un signal RVB de haute qualité utilisable par un téléviseur compatible RVB. Si vous disposez d'un téléviseur LCD ou plasma compatible avec le balayage progressif, utilisez les connecteurs de vidéo à composantes pour bénéficier d'une image progressive de grande qualité. Si vous avez un téléviseur CRT ou un téléviseur multi-standards utilisant le mode PAL compatible avec le balayage progressif, nous ne vous conseillons pas la sortie progressive car l'image pourrait présenter des défauts. (⇒ 6, 71)

Mon téléviseur est-il compatible avec un signal en mode progressif?

- Tous les téléviseurs Panasonic dotés de connecteurs d'entrée 576 (625)/50i 50p, 480 (525)/60i · 60p sont compatibles avec le balayage progressif. Si vous avez un téléviseur d'une autre marque, consultez le fabricant à ce sujet.

Disque

Puis-je lire des DVD-Vidéo et des CD Vidéo achetés dans un autre pays?

- Vous ne pouvez pas lire de DVD-Vidéo si leur numéro de région ne comprend pas "2" ou "ALL". Pour plus de précisions, consultez la pochette du disque. (⇒ Couverture)

Est-ce qu'un DVD Vidéo ne comportant pas de code de zone peut être lu?

- La présence d'un code de zone sur un DVD-Vidéo indique que ce disque respecte la norme. Il n'est pas possible de lire des disques ne comportant pas de code de zone. Il n'est pas non plus possible de lire les disques non conformes au standard.

Veillez me parler des disques compatibles avec cet appareil.

- Cet appareil enregistre et lit les DVD-RAM, DVD-R, DVD-RW (Format DVD-Vidéo), +R, et +RW, et lit les DVD-RW (Format d'enregistrement DVD Vidéo). Cependant vous ne pouvez pas enregistrer directement sur un disque DVD-R DL ou +R DL

avec cet appareil (La lecture et la copie sont possibles). (⇒ 10-11)

- Cet appareil peut également enregistrer et lire les disques DVD-R, DVD-R DL, DVD-RW, +R, +R DL, +RW compatibles avec l'enregistrement à vitesse rapide.

Je voudrais en savoir plus sur la compatibilité des CD-R et CD-RW avec cet appareil.

- Cet appareil lit aussi les disques CD-R/CD-RW ayant été enregistrés dans l'un des standards suivants: CD-DA, CD Vidéo, SVCD (conforme à IEC62107), DivX, MP3, WMA et images fixes (JPEG). (⇒ 11, 14)
- Mais il n'est pas possible de lui faire enregistrer des CD-R ou CD-RW.

Enregistrement

Puis-je enregistrer une cassette VHS ou un DVD du commerce?

- La plupart des cassettes VHS et DVD vendus dans le commerce sont protégés contre la copie; leur enregistrement n'est donc en général pas possible.

Les DVD-R, DVD-R DL, DVD-RW (format DVD-Vidéo), +R, +R DL et +RW enregistrés sur cet appareil peuvent-ils être lus sur d'autres appareils?

- Oui, ils peuvent être lus sur des matériels tels que les lecteurs de DVD à condition d'avoir été finalisés sur cet appareil. Toutefois, selon les conditions d'enregistrement, la qualité du disque et les caractéristiques du lecteur de DVD, la lecture peut s'avérer impossible.
- Si vous lisez un DVD-R DL, +R DL ou un +RW, utilisez un appareil compatible.

Est-ce que le signal audionumérique fourni en sortie par cet appareil peut être enregistré sur un autre matériel?

- Vous pouvez enregistrer si vous utilisez le signal PCM. Lors de l'enregistrement d'un DVD, changez les réglages de "Sortie audio numérique" selon ce qui suit depuis le menu Configuration. (⇒ 66)
 - Réduc. échantillonnage PCM: Oui
 - Dolby Digital/DTS/MPEG: PCMCeci n'est valable que si la copie des données audionumériques du disque est autorisée et si votre appareil d'enregistrement est compatible avec la fréquence d'échantillonnage de 48 kHz.
- Vous ne pouvez pas enregistrer de signaux MP3 ou WMA.

Puis-je faire des copies sur DVD à vitesse rapide?

- Oui, vous pouvez. (Lorsque "Copie en mode Rapide" a été réglé sur "Oui" avant d'enregistrer le programme.) Selon le type de disque, la vitesse maximale varie. (⇒ 48)

TV Guide

Est-il possible de programmer un enregistrement, avec une heure de départ et de fin différente de celles du système TV Guide?

- Vous pouvez modifier manuellement le temps de début et de fin des programmes dans le menu Enregistrement programmé. (⇒ 27)
- Si vous paramétrez l'enregistrement programmé au moyen du système TV Guide, l'heure de début d'enregistrement et l'heure de fin d'enregistrement peuvent être réglées avec une marge allant jusqu'à 10 minutes. (⇒ 65, Heure du début d'enregistrement, Heure de fin d'enregistrement)

Puis-je recevoir les données du système TV Guide via un set-top box connecté?

- Non, uniquement via le tuner intégré. Pour effectuer des enregistrements programmés avec un Set-Top Box, veuillez utiliser l'accessoire External Link ou la programmation manuelle de votre appareil. (⇒ 25, 27)

Comment puis-je annuler un enregistrement programmé?

- Appuyez sur [PROG/CHECK] et sélectionnez l'entrée désirée, puis appuyez sur [DELETE *]. (⇒ 28)

Que se passe-t-il lorsque je débranche l'appareil de la prise électrique?

- Les données du TV Guide ne sont pas mises à jour.
- Si l'appareil est déconnecté d'une source d'énergie pendant un long moment, les données du TV Guide seront perdues.

- La configuration de l'horloge sera effacée et l'enregistrement avec minuterie ne fonctionnera pas.

USB

Que puis-je faire ou ne pas faire avec le port USB de cet appareil ?

- Vous pouvez lire des fichiers DivX, MP3, WMA ou image fixe (JPEG) sur une mémoire USB. (⇒ 34)
- Vous pouvez copier des fichiers image (JPEG) d'une clé USB vers le DD ou un DVD-RAM. (⇒ 54)
- Vous pouvez copier des fichiers MP3 ou WMA d'une mémoire USB sur le disque dur. (⇒ 55)
- Vous pouvez connecter un équipement vidéo et copier des vidéos SD sur le disque dur ou un DVD-RAM. (⇒ 52)
- Les données du HDD ou d'un disque ne peuvent pas être copiées sur la clé USB.
- Les données d'une clé USB ne peuvent pas être éditées et une clé USB ne peut pas être formatée sur cet appareil.
- Certaines clés USB ne peuvent pas être utilisées avec cet appareil. (⇒ 12)

Musique

Que peut-il arriver si j'essaie d'enregistrer plusieurs fois sur le même CD ?

- Un nouvel album sera créé à la suite de celui existant.

Puis-je transférer des pistes musicales du HDD vers un disque ou une clé USB ?

- Non, vous ne pouvez pas faire cela.

Liste des codes de langue Entrez le code avec les touches numériques.

Abkhaze: 6566	Cachemirien: 7583	Grec: 6976	Latin: 7665	Pendjabi: 8065	Tagal: 8476
Afar: 6565	Cambodgien: 7577	Groenlandais: 7576	Lette, letton: 7686	Persan: 7065	Tamoul: 8465
Afrikaans: 6570	Catalan: 6765	Guarani: 7178	Lingala: 7678	Polonais: 8076	Tatar: 8484
Albanais: 8381	Chinois: 9072	Gujrati: 7185	Lituanien: 7684	Portugais: 8084	Tchèque: 6783
Allemand: 6869	Cingalais: 8373	Géorgien: 7565	Macédonien: 7775	Quéchua: 8185	Telugu: 8469
Amharique: 6577	Corse: 6779	Haoussa: 7265	Malais: 7783	Rhétio-roman: 8277	Thaï: 8472
Anglais: 6978	Coréen: 7579	Hindi: 7273	Malayalam: 7776	Roumain: 8279	Tibétain: 6679
Arabe: 6582	Croate: 7282	Hongrois: 7285	Malgache: 7771	Russe: 8285	Tigrigna: 8473
Arménien: 7289	Danois: 6865	Hébreu: 7387	Maltais: 7784	Samoan: 8377	Tonga: 8479
Assamais: 6583	Espagnol: 6983	Indonésien: 7378	Maori: 7773	Sanscrit: 8365	Turc: 8482
Aymara: 6589	Espéranto: 6979	Interlingua: 7365	Marathe: 7782	Serbe: 8382	Turkmène: 8475
Azerbaïdjanais: 6590	Estonien: 6984	Irlandais: 7165	Moldave: 7779	Serbo-croate: 8372	Twî: 8487
Bachkir: 6665	Fidjien: 7074	Islandais: 7383	Mongol: 7778	Shona: 8378	Ukrainien: 8575
Basque: 6985	Finnois: 7073	Italien: 7384	Nauri: 7865	Sindhi: 8368	Vietnamien: 8673
Bengali, bangla: 6678	Français: 7082	Japonais: 7465	Norvégien: 7879	Slovaque: 8375	Volapük: 8679
Bhoutani: 6890	Frison: 7089	Javanais: 7487	Néerlandais: 7876	Slovène: 8376	Wolof: 8779
Bihari: 6672	Féroïen: 7079	Kannada: 7578	Népalais: 7869	Somali: 8379	Xhosa: 8872
Birman: 7789	Galicien: 7176	Kazakh: 7575	Oriya: 7982	Souahéli: 8387	Yiddish: 7473
Biélorusse: 6669	Gallois: 6789	Kirghiz: 7589	Ourdou: 8582	Soudanais: 8385	Yorouba: 8979
Breton: 6682	Gaélique écossais: 7168	Kurde: 7585	Ouzbek: 8590	Suédois: 8386	Zoulou: 9085
Bulgare: 6671		Laotien: 7679	Pachto, pachtou: 8083	Tadjik: 8471	

Sur le téléviseur

Erreur d'Autorisation.	<ul style="list-style-type: none"> Vous essayez de lire le contenu d'un DivX VOD qui a été acheté avec un code d'enregistrement différent. Vous ne pouvez pas lire le contenu sur cet appareil. (DivX) (⇒ 35)
Impossible de terminer l'enregistrement complètement. Le signal de protection contre la copie a été détecté.	<ul style="list-style-type: none"> Le programme est protégé contre la copie.
Le disque est plein, ou le nombre maximum de titres est enregistré. Impossible de terminer complètement l'enregistrement.	<ul style="list-style-type: none"> Le disque ou le HDD est peut-être plein. Le nombre maximum de programmes a été atteint. (⇒ 23) HDD RAM -RW(V) +RW Créez de l'espace en effaçant les titres qui ne sont pas nécessaires.
Enregistrement impossible. Max. de titres dépassé.	<p>[Même si vous effacez un contenu d'un DVD-R, DVD-R DL, +R ou +R DL, vous ne regagnez pas d'espace sur le disque. L'espace disponible sur DVD-RW (format DVD-Vidéo) et +RW n'est regagné que lorsque le dernier titre enregistré est effacé.] (⇒ 21, 43, 60)</p> <ul style="list-style-type: none"> Utilisez un nouveau disque.
Lecture impossible. Le Système TV est différent du réglage. Pour lire, veuillez changer le Système TV dans Configuration.	<ul style="list-style-type: none"> Vous avez essayé de lire un titre enregistré avec un système de codage différent du système de télévision actuellement choisi sur l'appareil. Modifiez en conséquence le paramétrage de l'option "Système TV" sur l'appareil. (⇒ 67)
Lecture impossible sur ce lecteur.	<ul style="list-style-type: none"> Vous avez essayé de visionner une image non compatible. (⇒ 14)
Pas de disque	<ul style="list-style-type: none"> Le disque est peut-être mis dans le mauvais sens.
Aucun dossier.	<ul style="list-style-type: none"> Il n'y a pas dossier compatible sur cet appareil. (⇒ 14)
Espace insuffisant sur la destination de copie.	<ul style="list-style-type: none"> Libérez de l'espace en effaçant les enregistrements dont vous n'avez plus besoin. (⇒ 21, 43, 47, 60) Effacez un ou plusieurs éléments de la liste de copie de sorte que la "Capacité destination:" ne soit pas dépassée. (⇒ 51, 54, 56)
Ceci n'est pas un disque enregistrable.	<ul style="list-style-type: none"> Le disque est peut-être sale ou rayé. (⇒ 13)
Formatage impossible.	<ul style="list-style-type: none"> L'appareil ne peut pas enregistrer sur le disque que vous avez inséré. Introduisez un DVD-RAM ou un DVD-R, DVD-RW (format DVD-Vidéo), +R ou +RW non finalisé. (⇒ 10) Vous avez introduit un DVD-RAM, DVD-RW, +R, +R DL ou +RW non formaté. (⇒ 60) Vous ne pouvez pas enregistrer directement sur un disque DVD-R DL et +R DL avec cet appareil. Enregistrez sur le HDD puis copiez sur le disque.
Ce disque n'est pas formaté correctement. Le formater en utilisant Gestion DVD dans FUNCTION MENU.	<ul style="list-style-type: none"> Vous ne pouvez pas enregistrer directement sur un disque DVD-R DL et +R DL avec cet appareil. Enregistrez sur le HDD puis copiez sur le disque.
Il n'y a pas assez d'espace sur le DD. Un espace de 4 heures (en mode SP) est nécessaire. Le nombre maximum de titres sur le DD a été atteint. Veuillez supprimer les titres non désirés.	<ul style="list-style-type: none"> -R DL +R DL Il n'est pas possible de copier s'il n'y a pas assez d'espace sur le HDD ou lorsque le nombre total de titres enregistrés sur le HDD et à être copiés est supérieur à 499. Supprimez les titres non désirés du HDD. (⇒ 21)
Location Expirée.	<ul style="list-style-type: none"> Le contenu du DivX VOD n'a plus de lecture restantes. Vous ne pouvez plus le lire. (DivX) (⇒ 35)
⊗	<ul style="list-style-type: none"> L'opération est interdite par l'appareil ou le disque.

Sur l'affichage de l'appareil

Les messages ou codes de service suivants apparaissent sur l'afficheur de l'appareil lorsqu'un événement inhabituel est détecté lors du démarrage ou de l'utilisation

DVD □ ("□" représente un chiffre.)	<ul style="list-style-type: none"> • La télécommande et l'appareil principal utilisent des codes différents. Changez le code sur la télécommande.  <p>Appuyez simultanément sur [OK] et la touche numérique indiquée et maintenez-les enfoncées pendant plus de 5 secondes. (⇒ 68)</p>
GUIDE	<ul style="list-style-type: none"> • Les données TV Guide ont été téléchargées. (⇒ 69)
HARD ERR*	<ul style="list-style-type: none"> • Si le problème persiste après mise hors tension et sous tension de l'appareil, contactez le revendeur chez qui vous avez acheté l'appareil.
NoERAS	<ul style="list-style-type: none"> • Vous ne pouvez pas supprimer les options sur ce disque. Le disque peut être endommagé. Utilisez un disque neuf.
NoREAD	<ul style="list-style-type: none"> • Le disque est sale ou très rayé. L'appareil ne peut ni enregistrer, ni lire, ni passer en édition. (⇒ 13) • Ce message peut apparaître lorsque le nettoyeur de lentille du DVD a fini le nettoyage. Appuyez sur [▲ OPEN/CLOSE] de l'appareil principal pour éjecter le disque. (⇒ 15)
NoWRIT	<ul style="list-style-type: none"> • Vous ne pouvez pas écrire sur le disque. Le disque peut être endommagé. Utilisez un disque neuf.
PLEASE WAIT*	<ul style="list-style-type: none"> • Il y a eu une panne d'électricité ou bien la prise secteur a été débranchée alors que l'appareil était allumé. L'appareil charge son processus de récupération. Ce processus permet la restauration des fonctions normales de l'appareil. L'appareil n'est pas en panne. Attendez jusqu'à ce que le message disparaisse.
PROG FULL*	<ul style="list-style-type: none"> • Il y a déjà 32 programmes d'enregistrement par minuterie. Supprimez les programmes dont vous n'avez pas besoin. (⇒ 28)
REMOVE	<ul style="list-style-type: none"> • Le clé USB demande une trop grande puissance. Retirez la clé USB.
SP 35:50 LP 151h "SP", "LP" et les nombres sont des exemples.	<ul style="list-style-type: none"> • Espace disponible sur le HDD ou sur le disque. L'exemple "SP 35:50" est affiché lorsque moins de 100 heures sont disponibles et l'exemple "LP 151h" est affiché lorsque plus de 100 heures sont disponibles. "SP" et "LP" sont des modes d'enregistrement, "35:50" signifie "35 heures 50 minutes" et "151h" signifie "151 heures".
SW-DL	<ul style="list-style-type: none"> • L'appareil est en train d'effectuer une mise à jour du logiciel. (⇒ 69)
UNFORMAT*	<ul style="list-style-type: none"> • Vous avez introduit un DVD-RAM, DVD-RW, +RW non formaté, un +R, +R DL ou DVD-RW (format DVD-Vidéo) neuf, qui a été enregistré avec un autre appareil. Formatez le disque pour pouvoir enregistrer dessus. Cependant tout le contenu enregistré sur le disque sera supprimé. (⇒ 60)
UNSUPPORT*	<ul style="list-style-type: none"> • Vous avez inséré un disque que l'appareil ne peut pas reproduire ni enregistrer. (⇒ 10–11) • Vous essayez d'utiliser une clé USB non compatible. (⇒ 12)
F74	<ul style="list-style-type: none"> • La connexion HDMI n'a pas pu être authentifiée à cause d'un mauvais fonctionnement du transfert. Contactez le revendeur chez qui vous avez acheté l'appareil.
F75	<ul style="list-style-type: none"> • La connexion HDMI n'a pas pu être authentifiée à cause d'un mauvais fonctionnement des données internes. Contactez le revendeur chez qui vous avez acheté l'appareil.
U50	<ul style="list-style-type: none"> • Le câble de l'antenne peut être court-circuité. Déconnectez le câble de l'antenne de l'appareil et contrôlez-le ainsi que la connexion. (⇒ 6, 73)
U59	<ul style="list-style-type: none"> • L'appareil est chaud. L'appareil passe en mode veille par sécurité. Attendez environ 30 minutes que le message disparaisse. Choisissez un endroit bien ventilé lors de l'installation de l'appareil. Ne bloquez pas le ventilateur de refroidissement à l'arrière de l'appareil.
U61	<ul style="list-style-type: none"> • (Si aucun disque n'est inséré) S'affiche lorsque un mauvais fonctionnement est survenu durant l'enregistrement, la lecture ou la copie. Ceci s'affiche lorsque l'appareil est en processus de récupération afin de récupérer ses fonctions normales; Il n'est pas en panne. Une fois l'affichage disparu vous pouvez utiliser l'appareil à nouveau.
U76	<ul style="list-style-type: none"> • Le mode HDMI ne peut pas être utilisé en cas de connexion à un modèle ne prenant pas en charge la protection des droits d'auteur.
U80 U81 U99	<ul style="list-style-type: none"> • L'appareil n'a pas fonctionné correctement. Appuyez sur [⏻/⏪] sur l'appareil principal pour le mettre en mode de veille. Appuyez maintenant sur [⏻/⏪] sur l'appareil principal pour le mettre à nouveau sous tension.
U88	<ul style="list-style-type: none"> • (Lorsqu'un disque est inséré) S'affiche lorsque quelque chose d'inhabituel est détecté sur le disque pendant l'enregistrement, la lecture ou la copie. Ceci s'affiche lorsque l'appareil est en processus de récupération afin de récupérer ses fonctions normales; Il n'est pas en panne. Une fois l'affichage disparu vous pouvez utiliser l'appareil à nouveau. (⇒ 78)
H□□ ou F□□	<ul style="list-style-type: none"> • Un événement inhabituel s'est produit. (Le code de service apparaissant après H ou F précise l'état de l'appareil.) • Contrôlez l'appareil au moyen du guide de résolution des pannes. Si le numéro de service ne disparaît pas, procédez de la façon suivante. (⇒ 78–83) <ol style="list-style-type: none"> 1. Débranchez le cordon d'alimentation de la prise secteur, patientez quelques secondes, puis rebranchez-le. 2. Appuyez sur [⏻/⏪] pour mettre l'appareil sous tension. (Cela peut suffire à résoudre le problème.) Si l'affichage du code de service persiste, contactez votre service après vente. Lors de votre appel au SAV, précisez le code de service affiché.
X HOLD	<ul style="list-style-type: none"> • La fonction de verrou enfant est en service. Appuyez et maintenez enfoncé [OK] et [RETURN ↵] simultanément jusqu'à ce que "X HOLD" disparaisse. (⇒ 70)

* Les messages sont affichés alternativement.

Avant de solliciter le SAV, faites les vérifications suivantes. Si le résultat de vos vérifications est douteux, ou si les solutions proposées dans le tableau ne permettent pas de résoudre le problème, consultez votre revendeur.

Les phénomènes suivants ne sont pas dus à un problème subi par cet appareil:

- Bruits de rotation régulière des disques.
- Mauvaise réception d'une chaîne en raison des conditions météorologiques.
- L'image est déformée pendant la recherche.
- Interruptions de la réception en raison de coupures périodiques de la diffusion satellite.
- Les opérations répondent lentement quand "Power Save" est paramétré sur "Oui".
- C'est la mauvaise qualité du disque qui est en cause. (Retenez l'opération avec un disque de marque Panasonic.)
- **L'appareil est bloqué du fait de l'activation de l'un de ses dispositifs de sécurité. (Appuyez et maintenez enfoncé [⏻/⏪] sur l'unité principale pendant 10 secondes.)**
- Quand on allume ou qu'on éteint l'appareil, il pourrait y avoir un bruit inattendu.

Alimentation

Pas d'alimentation.

L'appareil ne s'allume pas en appuyant sur [⏻].

- Branchez le cordon d'alimentation en l'enfonçant bien dans une prise de courant dont vous savez qu'elle est alimentée. (⇒ 6, 73)
- Des enregistrements programmés liés avec un équipement externe sont en veille d'enregistrement ("EXT-L" sur l'afficheur de l'appareil clignote quand on appuie sur [⏻]). Appuyez sur [EXT LINK] pour annuler la veille d'enregistrement. (⇒ 25)

L'appareil est passé en mode de veille.

- Un des dispositifs de sécurité de l'appareil est entré en service. Appuyez sur [⏻/⏪] sur l'appareil principal pour le mettre sous tension.

L'alimentation est automatiquement coupée.

- Si vous avez connecté cet appareil à un téléviseur compatible "HDAVI Control" avec un câble HDMI ou à un téléviseur compatible Q Link avec un câble Péritel à 21 broches câblées, il est automatiquement mis en mode d'attente lorsque le téléviseur passe en mode d'attente. (⇒ 38)

Cet appareil s'éteint quand l'entrée TV est commutée.

- S'il est connecté avec un téléviseur compatible HDAVI Control 4 (VIERA) et que le paramétrage "Mode veille intelligent" est activé sur le téléviseur, quand on commute l'entrée TV, l'appareil passe automatiquement en veille. Pour plus de détails, lire le mode d'emploi du téléviseur.

Affichages

L'affichage est sombre.

- Modifiez le réglage de l'option "Luminosité de l'afficheur" du menu Configuration. (⇒ 67)

"0:00" clignote sur l'affichage de l'appareil.

- Réglez l'horloge. (⇒ 69)

La durée enregistrée sur le disque et la durée disponible affichée ne sont pas complémentaires.

Le temps affiché de cet appareil est différent du temps d'enregistrement effectif ou du temps d'enregistrement MP3/WMA.

- Les durées affichées peuvent différer des durées réelles.
- La durée d'enregistrement disponible sur DVD-RW (format DVD-Vidéo) ou +RW n'augmente que lorsque le dernier titre enregistré est effacé. Elle n'augmente pas lorsque d'autres titres sont effacés.
- Même si vous effacez un contenu du DVD-R, DVD-R DL, +R ou +R DL, vous ne regagnez pas d'espace sur le disque.
- Après plus de 200 enregistrements ou opérations d'édition sur un DVD-R, DVD-R DL, +R ou +R DL, la quantité d'espace disque utilisé pour une même durée d'enregistrement augmente.
- Pendant une recherche, il est possible que la durée écoulée ne soit pas actualisée correctement.

L'horloge n'est pas correctement réglée.

- Dans des conditions de mauvaise réception, etc., la fonction de correction automatique de l'heure risque de ne pas fonctionner. Dans ce cas, l'option "Automatique" est automatiquement réglée sur "Non". Si une relance du réglage automatique ne donne pas de résultat, réglez l'heure manuellement. (⇒ 69)

Par rapport à la durée réelle d'enregistrement, la durée restante affichée est inférieure à ce qu'elle devrait être. (Seulement lors des enregistrements au standard NTSC)

- Le temps d'enregistrement/lecture affiché est converti à partir du nombre de photogrammes à 29,97 photogrammes (égal à 0,999 secondes) à 1 seconde. Il y aura une légère différence entre le temps affiché et le temps effectivement écoulé (p. ex., un temps écoulé effectif d'une heure pourrait s'afficher comme approximativement 59 minutes 56 secondes). Cela n'affecte pas l'enregistrement.

"U88" est affiché et il n'est pas possible d'éjecter le disque.

- L'appareil est en phase de reprise. Pour éjecter le disque, veuillez exécuter les opérations suivantes.
 - 1 Appuyez sur [⏻/⏪] sur l'appareil principal pour le mettre en mode veille. Si l'appareil ne se met pas en mode veille, maintenez la touche [⏻/⏪] appuyée sur l'appareil principal pendant environ 10 secondes. L'appareil est mis de force en mode de veille.
 - 2 Tandis que l'appareil est en mode veille, maintenez appuyés en même temps [■] et [CH ▲] sur l'appareil principal pendant environ 5 secondes. Enlevez le disque.

Écran du téléviseur et vidéo

La réception de télévision devient plus mauvaise après la connexion à l'appareil.

- Cela peut se produire parce que les signaux sont divisés entre l'appareil et le téléviseur, voire d'autres appareils. Ce problème peut être résolu en utilisant un amplificateur de signal, disponible dans les magasins de matériel audiovisuel. Si cela ne suffit pas à résoudre le problème, consultez votre revendeur.

L'information du canal numérique ou le panneau de contrôle n'apparaît pas.

- Sélectionnez le temps (3–10 sec.) sous "Affichage à l'écran" dans le menu Configuration. (⇒ 67)
- L'information du canal numérique n'apparaît pas pendant la visualisation ou l'enregistrement.
- Le panneau de contrôle s'affiche uniquement en cas de connexion à un téléviseur prenant en charge "HDAVI Control 2" ou plus. (⇒ 39)

Certaines fonctions du DVB-S ne marchent pas.

- Cet appareil ne prend pas en charge nécessairement toutes les fonctions du DVB-S comme le MHP (Multimedia Home Platform) etc. Les nouvelles fonctions introduites par les diffuseurs ne sont pas garanties de marche.

La taille de l'écran est incorrecte.

- Changez de format d'image sur le téléviseur. Si votre téléviseur ne dispose pas de cette fonction, réglez l'option "Progressif" du menu Vidéo sur "Non". (⇒ 57)
- Vérifiez les réglages d'option "Aspect TV" au menu Configuration. (⇒ 67)
- Si vous branchez un câble HDMI, placez "Format vidéo 4:3" sur "16:9" dans le menu Configuration. (⇒ 68)

La taille de l'écran du titre enregistré est erronée.

- Réglez l'option "Copie en mode Rapide" sur "Oui" et l'option "Format d'enregistrement" sur "4:3". (⇒ 65)
- Les programmes de format 16:9 sont enregistrés au format 4:3 dans les cas suivants.
 - **[R] [RDL] [RW(V)]** Si vous avez réalisé l'enregistrement ou la copie à l'aide du mode d'enregistrement "EP" ou "FR (enregistrements de 5 heures ou plus)".
 - Si vous avez réalisé l'enregistrement ou la copie sur un +R, +R DL ou +RW.
 - Si vous enregistrez avec "Format d'enregistrement" réglé sur "4:3" dans le menu Configuration.
- Lorsque vous désirez enregistrer un programme 16:9 dans le même format d'image, réglez "Copie en mode Rapide" sur "Oui", et réglez l'option "Format d'enregistrement" sur "16:9". (⇒ 65)
- En paramétrant "Format d'enregistrement" sur "Automatique", il y a une possibilité que l'enregistrement soit effectué en utilisant l'aspect erroné. Faites correspondre les paramètres d'aspect à l'émission lors de l'enregistrement. (⇒ 65)

Il peut être possible de régler le mode d'affichage sur le téléviseur. Référez-vous au manuel d'utilisation de votre téléviseur.

Il n'y a pas d'image pendant un enregistrement par minuterie.

- Les enregistrements par minuterie sont effectués quel que soit l'état de l'appareil, allumé ou en veille. Pour vérifier qu'un enregistrement par minuterie se passe bien, allumez l'appareil.

L'écran change automatiquement.

- Quand "Écran de veille" dans le menu Configuration est paramétré sur "Oui", l'écran pourrait passer en mode économiseur d'écran si aucune opération n'est effectuée pendant 5 minutes ou plus. (⇒ 67) Appuyez sur [OK] pour revenir à l'écran précédent.

Il y a un phénomène net de rémanence des images.

- Placez "Lecture NR" du menu Vidéo sur "Non". (⇒ 57)

Lors de la lecture d'un DVD-Vidéo en balayage progressif, une partie de l'image peut apparaître momentanément doublée.

- Réglez l'option "Progressif" du menu Vidéo sur "Non". Ce problème est causé par le mode d'édition utilisé sur le DVD-Vidéo concerné, mais il devrait disparaître si vous utilisez un signal de sortie entrelacé. (⇒ 57)

Il n'y a pas de changement visible de la qualité d'image lors de l'utilisation des options du menu Vidéo.

- L'effet de ces options est moins perceptible avec certains types de signaux vidéo.

Les images de l'appareil n'apparaissent pas sur le téléviseur.

L'image est déformée.

- Vérifiez que le téléviseur est bien raccordé à la prise AV1, à la prise VIDEO OUT, à la prise S VIDEO OUT, aux prises COMPONENT VIDEO OUT ou à la prise HDMI de cet appareil. (⇒ 6, 7, 71, 72, 73)
- Assurez-vous que le réglage d'entrée du téléviseur (Ex.: AV1) est correct.
- Le réglage du signal progressif est bien activé, mais le téléviseur raccordé ne prend pas en charge le mode progressif. Maintenez simultanément les touches [■] et [▶] (PLAY) de l'appareil principal appuyées pendant au moins 5 secondes pour annuler ce réglage. Le signal envoyé par cet appareil est maintenant entrelacé.
- Le réglage de l'option "Système TV" de l'appareil diffère du système utilisé sur le disque en cours de lecture. À l'arrêt, maintenez appuyées les touches [■] et [▲ OPEN/CLOSE] de l'appareil principal pendant au moins 5 secondes. Le système passe de PAL à NTSC ou vice versa. (⇒ 67)
- Lorsque cette unité est raccordée via un câble HDMI, utilisez un disque qui correspond au système TV de cette unité.
- Les images peuvent ne pas être vues lorsque plus de 4 appareils sont connectés par des câbles HDMI. Réduisez le nombre d'appareils connectés.

L'image est déformée durant la lecture, ou la vidéo n'est pas lue correctement.

- Il est possible que vous lisiez un programme télévisé enregistré avec une mauvaise réception ou dans de mauvaises conditions météorologiques.
- Il est possible que l'image soit déformée ou qu'un écran noir apparaisse brièvement entre les titres enregistrés dans les situations suivantes :
 - entre titres enregistrés avec différents modes d'enregistrement.
 - entre scènes enregistrées avec différents formats d'image.
 - entre scènes enregistrées avec différentes résolutions.
 - entre chapitres de listes de lecture.

Son

Pas de son.

Faible volume.

Son déformé.

Impossible d'entendre le type de son souhaité.

- Vérifiez les branchements et les réglages "Sortie audio numérique". Vérifiez le mode d'entrée de l'amplificateur si vous en avez raccordé un. (⇒ 6, 7, 66, 68, 71, 72, 73)
- Le son peut ne pas être reproduit à cause de la manière dont les fichiers ont été créés. (DivX)
- Le son peut ne pas être entendu si 4 appareils sont branchés pas des câbles HDMI. Réduisez le nombre d'appareils connectés.

- Les effets sonores ne fonctionneront pas si le signal bitstream est produit pas le connecteur HDMI AV OUT ou le connecteur OPTICAL DIGITAL AUDIO OUT.
- Pour diffuser le son d'un appareil connecté via un câble HDMI, placez "Sortie audio numérique" sur "HDMI et Optique" dans le menu Configuration. (⇒ 68)
- Selon l'appareil connecté, le son peut être déformé si cette unité est branchée via un câble HDMI.

Impossible de changer de mode audio.

- Il n'est pas possible de changer de canal audio dans les cas suivants.
 - Lorsqu'un DVD-R, un DVD-R DL, un DVD-RW (format DVD-Vidéo) un +R, un +R DL ou un +RW est sur le plateau à disque et que le lecteur de DVD est sélectionné.
 - Lorsque le mode d'enregistrement sélectionné est XP et que l'option "Mode audio pour enreg. XP" est réglée sur "LPCM". (⇒ 66)
 - Lorsque l'option "Copie en mode Rapide" est réglée sur "Oui". (Le réglage par défaut est "Oui"). (⇒ 65)
- L'amplificateur est raccordé à l'aide d'un câble optonumérique ou d'un câble HDMI. Vous ne pouvez pas changer de canal audio si l'option "Dolby Digital" est placée sur "Bitstream". Placez l'option "Dolby Digital" sur "PCM" ou bien raccordez-le à l'aide de câbles audio. (⇒ 66, 72)
- Avec certains disques, le mode audio ne peut pas être modifié en raison de la façon dont ils ont été créés.

Opération

Impossible de commander le téléviseur.

La télécommande ne fonctionne pas.

- Changez le code du fabricant. Certains téléviseurs ne peuvent pas être commandés même si vous changez le code. (⇒ 70)
- La télécommande et l'appareil principal utilisent des codes différents. Changez le code sur la télécommande. (⇒ 68)

Appuyez et maintenez enfoncé [OK] et le bouton numéroté indiqué en même temps pendant plus de 5 secondes.



- Les piles sont usées. Remplacez-les par des neuves. (⇒ 2)
- Vous ne dirigez pas la télécommande vers le capteur de signal de télécommande de l'appareil pendant son utilisation. (⇒ 2)
- Le verre coloré peut empêcher la réception ou la transmission du signal.
- Veillez à ce que la cellule de réception des signaux de la télécommande ne soit pas exposée à la lumière directe du soleil.
- Après le remplacement des piles, il est possible qu'il faille redéfinir le code sur la télécommande. (⇒ 68)
- Il peut être nécessaire de taper à nouveau le code du fabricant sur la télécommande après en avoir changé les piles. (⇒ 70)
- La fonction de verrou enfant est en service. (⇒ 70)

L'appareil est sous tension mais ne peut pas être commandé.

- Vous n'avez pas correctement sélectionné le lecteur destination de l'enregistrement ou source de la lecture. (⇒ 18, 19)
- Certaines opérations sont peut-être interdites par le disque.
- Cet appareil est chaud ("U59" apparaît sur l'affichage). Attendez que la mention "U59" disparaisse.
- Un des dispositifs de sécurité de l'appareil est entré en service. Réinitialisez l'appareil de la façon suivante:
 - 1 Appuyez sur [⏻/|] sur l'appareil principal pour le mettre en mode veille.
Si l'appareil ne se met pas en mode veille, maintenez la touche [⏻/|] appuyée sur l'appareil principal pendant environ 10 secondes. L'appareil est mis de force en mode de veille. Sinon, débranchez la prise secteur, attendez une minute, puis rebranchez-la.
 - 2 Appuyez sur [⏻/|] sur l'appareil principal pour le mettre sous tension. Si le problème persiste, consultez votre revendeur.

Impossible d'éjecter le disque.

- L'appareil est en cours d'enregistrement.
- Des enregistrements programmés liés avec un équipement externe sont en veille d'enregistrement ("EXT-L" sur l'afficheur de l'appareil clignote quand on appuie sur [⏻]). Appuyez sur [EXT LINK] pour annuler la veille d'enregistrement. (⇒ 25)
- Il est possible qu'un problème affecte l'appareil. Appuyez simultanément sur les touches [■] et [CH ▲] de l'enregistreur (appareil principal) pendant environ 5 secondes. Retirez le disque et contactez votre revendeur.
Si la fonction de verrou enfant est en service, les opérations ci-dessus ne fonctionnent pas. Désactivez la fonction verrou enfant. (⇒ 70)

Le démarrage est lent.

- Paramétrez "Power Save" sur "Non" dans le menu Configuration. (⇒ 69)
S'il est connecté avec un téléviseur compatible HDAVI Control 4 (VIERA) et que le paramétrage "Veille Eco énergie" est activé sur le téléviseur, même si "Power Save" est paramétré sur "Non", quand le téléviseur est en mode veille, l'appareil pourrait mettre un certain temps à démarrer.
- Le démarrage prend plus de temps dans les situations suivantes:
 - Le disque inséré n'est pas un DVD-RAM.
 - L'horloge n'est pas réglée.
 - Immédiatement après une coupure de courant ou le raccordement du cordon d'alimentation secteur.
 - Lorsque l'unité est connectée via un câble HDMI.

Enregistrement, enregistrement par minuterie et copie

Impossible d'enregistrer. Copie impossible.

- Vous n'avez pas inséré de disque ou il n'est pas possible d'enregistrer sur le disque que vous avez inséré. Insérez un disque sur lequel l'appareil peut enregistrer. (⇒ 10)
- Le disque n'est pas formaté. Formatez le disque. **RAM -RW(V) +R +R DL +RW** (⇒ 60)
- La languette de protection contre l'écriture est réglée sur PROTECT, ou le disque est protégé par Gestion DVD. (⇒ 59)
- Certains programmes sont assortis de limitations sur le nombre de fois où ils peuvent être enregistrés (CPRM). (⇒ 85)
- Il n'est pas possible d'enregistrer lorsqu'il ne reste plus assez d'espace ou lorsque le nombre de titres sur le disque a atteint son maximum. Effacez les titres dont vous n'avez plus l'usage ou bien utilisez un nouveau disque. (⇒ 21, 43, 60)
- Vous ne pouvez pas enregistrer directement sur un disque DVD-R DL ou +R DL avec cet appareil. Enregistrez sur le HDD puis copiez sur le disque.
- **-R DL +R DL** Dans les situations suivantes, vous ne pouvez pas copier. Supprimez les titres qui ne sont pas nécessaires du HDD et puis copiez. (⇒ 21, 43, 60)
 - S'il n'y a pas assez d'espace libre sur le HDD (Si vous avez l'intention de copier des titres d'un HDD sur un nouveau disque vierge, et de remplir entièrement le disque, l'équivalent de 4 heures d'espace libre en mode SP est nécessaire sur le HDD).
 - Si le nombre de titres enregistrés et le nombre de titres à être enregistrés a dépassé 499.
- Vous ne pouvez pas enregistrer ou copier sur des disques finalisés. Cependant, vous pouvez enregistrer et copier à nouveau si vous formatez un DVD-RW.
- En raison de particularités des DVD-R, DVD-R DL, DVD-RW (format DVD-Vidéo), +R, +R DL et +RW, il peut ne plus être possible d'enregistrer sur un tel disque si vous l'introduisez et le retirez ou éteignez/rallumez l'appareil pendant qu'il est chargé plus de cinquante fois.
- Les DVD-R, DVD-R DL, DVD-RW (format DVD-Vidéo) +R, +R DL et +RW enregistrés sur cet appareil peuvent ne pas fonctionner en enregistrement sur d'autres enregistreurs de DVD Panasonic.
- Cet appareil ne peut pas enregistrer les signaux NTSC sur un disque qui a déjà des enregistrements aux signaux PAL. (Mais, les deux types de programmes peuvent être enregistrés sur le HDD.) La lecture des disques enregistrés avec les deux signaux PAL et NTSC sur un autre appareil n'est pas garantie.
- Certaines émissions sont protégées par Copyright.

Impossible d'enregistrer un contenu provenant d'un appareil externe.

- Vérifiez que les branchements sont correctement effectués. (⇒ 26, 73)
- Sélectionnez le canal d'entrée ("AV2", "AV3" ou "DV") correspondant aux connecteurs auxquels vous avez raccordé l'appareil externe.

L'enregistrement par minuterie ne fonctionne pas correctement.

- Le programme par minuterie est incorrect ou deux programmes se chevauchent. Corrigez le programme. (⇒ 28)
- Le programme n'est pas en attente d'enregistrement avec minuterie. (L'icône de minuterie "Ⓞ" dans la liste des enregistrements avec minuterie n'est pas allumée.) (⇒ 27)
- Réglez l'horloge. (⇒ 69)
- Les informations des programmes du système TV Guide peuvent ne pas être correctes. Nous vous conseillons de modifier le début et la fin des heures pour avoir une marge de quelques minutes. (⇒ 27)

Un enregistrement par minuterie ne s'arrête pas, même lorsqu'on appuie sur [■].

- Si vous utilisez l'enregistrement par minuterie avec liaison externe, appuyez sur [EXT LINK]. (Le symbole "EXT-L" disparaît.) (⇒ 25)
- Si vous démarrez l'enregistrement immédiatement après avoir allumé l'appareil alors que "Power Save" est paramétré sur "Non" dans le menu Configuration (mode démarrage rapide), vous ne pouvez pas arrêter d'enregistrer pendant quelques secondes.

L'enregistrement programmé reste même après la fin de l'enregistrement.

- L'enregistrement programmé reste s'il est paramétré sur l'option quotidienne ou hebdomadaire.

Tout ou partie d'un titre enregistré a été perdu.

- S'il se produit une coupure de courant ou si le cordon d'alimentation est débranché du secteur pendant un enregistrement ou une copie, le titre peut être irrécupérable et le disque dur ou le disque amovible peut devenir inutilisable. Vous devez alors reformater le disque (**HDD RAM -RW(V) +RW**) ou utiliser un nouveau disque. Nous ne pouvons offrir aucune garantie concernant les titres ou disques inutilisables. (⇒ 60)

Le nom du programme et le titre enregistré ne correspondent pas.

- Il y a eu un changement de programme postérieur à la programmation de l'enregistrement par minuterie, mais le titre enregistré porte encore l'ancien nom de programme.

Impossible d'effectuer une copie sur DVD-R, etc. en mode vitesse rapide.

- Lorsque vous enregistrez sur le disque dur, réglez l'option "Copie en mode Rapide" sur "Oui" depuis le menu Configuration. (Le réglage par défaut est "Oui".) (⇒ 65)
- Dans les cas suivants, le mode vitesse rapide ne fonctionne pas, même si les titres sont enregistrés avec "Copie en mode Rapide" réglé sur "Oui".
 - **+R +R DL +RW** En cas d'enregistrement en mode "EP" ou "FR (enregistrements de 5 heures ou plus)".
 - **+R +R DL +RW** Si enregistré au format 16:9.
 - **-R -R DL -RW(V)** Si enregistré au format 16:9 en utilisant le mode "EP" ou le mode "FR" (enregistre 5 heures ou plus).
- **+R +R DL +RW** Les titres enregistrés sur d'autres graveurs DVD Panasonic avec "Copie en mode Rapide" placé sur "Oui", et puis copiés sur le HDD de cet appareil peuvent ne pas pouvoir être copiés sur un disque +R, +R DL ou +RW avec la fonction de copie à vitesses rapide.

Les copies prennent beaucoup de temps même lorsque le mode vitesse rapide est sélectionné.

- Utilisez un disque compatible avec l'enregistrement à vitesse rapide. Même dans ce cas, l'enregistrement à la plus haute vitesse n'est pas obligatoirement possible selon l'état du disque.
- Il peut falloir plus de temps que normal pour copier de nombreux titres.
- Vous ne pouvez pas copier à vitesse rapide sur DVD-R des titres qui durent plus de 6 heures en utilisant d'autres enregistreurs de DVD Panasonic non compatibles avec le mode d'enregistrement EP (8heures).

Le DVD-R, etc. en rotation fait un bruit anormalement fort.

- Lors d'un enregistrement ou d'une copie à vitesse rapide sur un DVD-R, DVD-R DL, DVD-RW (format DVD-Vidéo), +R, +R DL et +RW, le bruit de rotation du disque peut être plus fort qu'en temps normal; cela ne correspond pas à un dysfonctionnement.

La fonction d'enregistrement DV automatique ne marche pas.

- Si les images ne sont pas enregistrées ou si l'enregistrement s'interrompt, contrôlez les branchements et les réglages de l'appareil DV. (⇒ 26)
- L'enregistrement ne peut débuter que lorsque les images provenant de l'appareil DV s'affichent sur le téléviseur.
- L'enregistrement peut ne pas répondre à votre attente si les codes temporels de la cassette DV ne sont pas consécutifs.
- Selon l'appareil utilisé, il est possible que l'enregistrement DV automatique ne fonctionne pas.
- Les enregistrements audio/vidéo ne se font pas sur bande DV. (⇒ 26)

Lecture

La lecture ne démarre pas même lorsqu'on appuie sur la touche [▶] (PLAY). La lecture démarre mais s'arrête immédiatement.

- Insérez le disque correctement avec l'étiquette dirigée vers le haut. (⇒ 13)
- Le disque est sale. (⇒ 13)
- Vous avez essayé de lire un disque vierge ou un disque qui ne peut pas être lu sur cet appareil. (⇒ 10–11)
- Vous avez essayé de lire un +RW qui a besoin d'être finalisé sur l'appareil sur lequel il a été enregistré.
- Il est possible que vous puissiez copier un titre "Enregistrements possibles qu'une seule fois" qui a été enregistré sur un DVD-RAM à l'aide d'un autre enregistreur de DVD Panasonic vers le HDD de cet appareil, mais sa lecture ne sera pas possible en raison de la protection du droit d'auteur.
- Lorsque vous enregistrez un DVD-RAM en mode "EP (8heures)", il est possible que le disque ne soit pas lisible sur certains lecteurs de DVD pourtant compatibles DVD-RAM. Dans ce cas, utilisez le mode "EP (6heures)". (⇒ 65)
- Il n'est pas possible de lire un disque pendant un enregistrement DV automatique.
- Pour lire un contenu DivX VOD, référez-vous à la page web de l'endroit où vous l'avez acheté. (DivX) (⇒ 35)
- Assurez-vous que le téléviseur est allumé. Si le menu ou les messages sont affichés, suivez les instructions à l'écran.

Il y a suspension momentanée de l'audio et de la vidéo.

- Ce phénomène se produit entre les différents chapitres d'une liste de lecture.
- Ce phénomène se produit entre chapitres et pour les titres partiellement effacés sur des DVD-R, DVD-R DL, DVD-RW (format DVD-Vidéo), +R, +R DL et +RW finalisés ayant été enregistrés par copie à vitesse rapide.
- Il se produit enfin aux changements de scène en mode Visionnage rapide.
- **+R DL +R DL** Pour lire un titre enregistré sur les deux couches, l'appareil commute automatiquement entre les couches et lit le titre de la même manière qu'un programme normal. Cependant, le son et l'image peuvent momentanément décrocher lorsque l'appareil commute entre les couches. (⇒ 10)

La lecture d'un DVD-Vidéo n'est pas possible.

- Vous avez défini un niveau de classement pour restreindre la lecture de certains DVD-Vidéo. Modifiez ce réglage. (⇒ 65)
- Assurez-vous que le numéro de zone du DVD-Vidéo est correct, et qu'il n'est pas défectueux. (⇒ Couverture)

La piste sonore ou les sous-titres alternatifs ne peuvent pas être choisis.

- Les langues ne sont pas enregistrées sur le disque.
- Avec certains disques, il est possible que vous ne puissiez pas passer par les menus de l'enregistreur pour changer de bande son et de sous-titres. Dans ce cas, passez par les menus du disque lui-même pour effectuer ces changements. (⇒ 18)

Pas de sous-titres.

- Les sous-titres ne sont pas enregistrés sur le disque.
- Activez les sous-titres et sélectionnez "Texte" ou le numéro de sous-titres. (⇒ 57)

L'angle de vue ne peut pas être modifié.

- Il n'est possible de changer d'angle de vue que lors des scènes qui ont été enregistrées sous différents angles.

Vous avez oublié votre mot de passe de censure parentale (niveaux de classement). Le seul recours est d'annuler le verrouillage par niveau de classement.

- Le niveau de classement reprendra alors sa valeur d'usine. Pendant que le plateau à disque est ouvert, appuyez sur [DRIVE SELECT] pour sélectionner le lecteur DVD puis appuyez en même temps sur [● REC] et sur [▶] (PLAY) de l'appareil principal pendant 5 secondes ou plus. ("INIT" apparaît alors sur l'afficheur de l'appareil).

La fonction Visionnage rapide ne fonctionne pas.

- Elle est indisponible si le signal audio n'est pas un signal Dolby Digital.
- Elle est également indisponible quand l'enregistrement est effectué en mode XP ou FR.

La fonction de reprise de lecture ne marche pas.

- Les positions mémorisées sont annulées lorsque
 - vous appuyez plusieurs fois sur [■].
 - vous ouvrez le plateau à disque.
 - **CD VCD USB** éteignez l'appareil.
- un enregistrement ou un enregistrement avec minuterie est exécuté.

L'image d'un Vidéo CD ne s'affiche pas correctement.

- Lors de la connexion à un téléviseur multi-système, choisissez "NTSC" pour l'option "Système TV" du menu Configuration. (⇒ 67)
- Lors de la connexion à un téléviseur PAL la partie inférieure de l'image ne peut pas être affichée correctement pendant la recherche.

Le saut temporel, le saut manuel, etc. ne fonctionnent pas.

- Ces fonctions ne marchent pas avec des disques finalisés.
- La fonction de saut temporel est inopérante lorsque le réglage "Système TV" de l'appareil est différent de celui du disque en cours de lecture. (⇒ 67)

Cela prend du temps avant le démarrage de la lecture.

- Ceci est normal sur une vidéo DivX. (DivX)

L'image s'arrête.

- L'image peut s'arrêter si les fichiers DivX sont plus grands que 2 Go. (DivX)

Impossible de voir le début du titre lu.

- (En cas de connexion à un téléviseur prenant en charge VIERA Link avec un câble HDMI)
Lorsque [▶] (PLAY) est appuyé sur la télécommande de l'appareil, vous pouvez être incapable de voir le début d'un titre jusqu'à ce que l'image soit affichée sur le téléviseur. En utilisant [◀◀], revenez au début du titre.

Édition

L'espace disque disponible n'augmente pas même après la suppression d'un titre.

- L'espace disque disponible n'augmente pas après l'effacement d'un DVD-R, DVD-R DL, +R ou d'un +R DL. (⇒ 21)
- L'espace disque augmente uniquement lorsque le dernier titre enregistré est supprimé d'un DVD-RW (format DVD-Vidéo) et +RW. L'espace disque n'augmente pas lorsque d'autres titres sont effacés.

Impossible d'éditer.

- Vous pouvez ne pas être capable d'éditer sur le HDD s'il n'y a pas d'espace disponible.
Effacez tous titres non désirés pour créer de l'espace. (⇒ 21)

Impossible de formater.

- Le disque est sale. Essuyez avec un chiffon humide puis avec un chiffon sec. (⇒ 13)
- Vous avez essayé de formater un disque qui n'est peut-être pas utilisable sur cet appareil. (⇒ 10–11)

Impossible de créer des chapitres. Impossible de définir le point de départ et le point d'arrivée lors d'une opération "Suppression Part."

- L'appareil écrit les données de division en chapitres sur le disque lorsque vous l'éteignez ou lorsque retirez le disque. Si une interruption de courant intervient avant l'un de ces deux événements, ces informations ne sont pas enregistrées.
- Ces opérations ne sont pas possibles avec les images fixes.
- Il n'est pas possible de créer des marques trop rapprochées. Vous ne pouvez pas spécifier un point final avant le point de départ.

Impossible d'effacer des chapitres.

- Lorsqu'un chapitre est trop court pour être effacé, utilisez la fonction "Unir chapitres" pour le rallonger. (⇒ 43)

Impossible de créer une liste de lecture.

- Il n'est pas possible de sélectionner tous les chapitres d'un titre en une seule fois si ce dernier comporte aussi des images fixes. Sélectionnez-les individuellement.

Musique

Les pistes ne peuvent pas être copiées sur le HDD.

- S'il y a des pistes avec copyright comme la restriction SCMS, elles ne pourront pas être copiées.
- L'enregistrement d'un CD qui n'est pas conforme aux normes CD-DA (contrôle de copie des CD, etc.) n'est pas garantie.
- Les pistes en prime ne peuvent pas être copiées.

Le tag ID3 tag d'un fichier MP3 ou le tag WMA d'un fichier WMA ne s'affiche pas complètement.

- Seuls le nom de la piste (**HDD** **USB**) et le nom de l'artiste (**HDD**) peuvent être affichés par cet appareil.

Images fixes

Impossible d'afficher l'écran DIRECT NAVIGATOR.

- Cet écran ne peut pas être affiché pendant un enregistrement ou une copie, ou lorsque l'appareil est en attente d'enregistrement en liaison avec un appareil externe.

Les images fixes (JPEG) ne s'affichent pas normalement.

- Les images ayant été éditées sur le PC, telles que Progressive JPEG etc. pourraient ne pas être lues. (⇒ 14)

USB

Le contenu de la clé USB est illisible.

- Retirez la clé USB du port USB puis réintroduisez-la. Si cela ne résout pas le problème, éteignez et rallumez l'appareil.
- Vérifiez que la clé USB est correctement installée. (⇒ 13)
- Le format de la clé USB ou de son contenu n'est pas compatible. (Le contenu de la clé USB peut être endommagé.) (⇒ 12, 14)
- La carte contient une structure de dossiers et/ou des types de fichiers qui ne sont pas compatibles avec cet appareil. (⇒ 14)
- Mettez l'appareil hors tension puis de nouveau sous tension.
- Les clés USB connectées à l'aide d'un câble rallonge USB ou d'un concentrateur USB peuvent ne pas être reconnues par cet appareil.
- Certaines clés USB ne peuvent pas être utilisées avec cet appareil. (⇒ 12)
- Si elle est introduite pendant la lecture, l'enregistrement ou la copie etc., la clé USB peut ne pas être reconnue par cet appareil.

TV Guide

Le système TV Guide ne reçoit aucune donnée.

- Vérifiez si l'heure est correctement réglée. (⇒ 69)
- Si le signal est de mauvaise qualité (images fantômes ou réception limitée), le système TV Guide peut ne pas recevoir certaines données.

“Aucune donnée” est affiché pour certaines ou toutes les chaînes.

- Certaines chaînes ne sont pas supportées par le système TV Guide.
- Programmez l'enregistrement programmé manuellement. (⇒ 27)

Les informations TV Guide ne sont pas affichées correctement.

- Il y a eu un changement de programme. Vérifiez le programme en cours, ex. sur le site Web du fournisseur du système TV Guide ou du fournisseur de la chaîne.

Le transfert des données TV Guide a été interrompu.

- Le système TV Guide montre les données qui ont été reçues jusqu'à l'interruption.
- Les informations du programme peuvent être incomplètes.

Les données TV Guide ne sont pas mises à jour.

- Cet appareil doit être en mise en attente de manière à mettre à jour les données. Si l'unité est en mode EXT LINK (EXT-L clignote sur l'affichage), alors les données mises à jour peuvent ne pas fonctionner.
- Assurez-vous que l'heure est correctement réglée.
- Vérifiez que “Arrêt” est placé sous “Télécharg. du TV Guide en veille” et changez le réglage dans le menu “Configuration”. (⇒ 69)

Il y a des chaînes qui ne sont pas affichées par le TV Guide.

- Elles peuvent être affichées en changeant le “Type TV Guide” dans le menu Configuration. (⇒ 69)

Émission numérique

Les émissions numériques ne peuvent pas être reçues.

- L'antenne parabolique peut ne pas pointer vers le satellite, ou la direction de l'antenne peut avoir changée à cause du vent ou des vibrations. Si le problème persiste, consultez votre antenniste.
- La réception peut être brouillée par le mauvais temps.

L'image de certains canaux est régulièrement coupée. Le message "Aucun signal" est affiché.

- Vérifiez la "Condition du signal". Si la "Qualité du signal" ou la "Puissance du signal" est affiché en rouge ou change constamment, vérifiez l'antenne. Si le problème persiste, consultez votre antenniste. (⇒ 62)
- Vérifiez que l'antenne et l'antenne parabolique sont conçues pour le DVB.
- Les interférences (connues sous le nom de parasite pulsionnel) des appareils électroménagers tels que les interrupteurs, les réfrigérateurs qu'etc. peuvent causer des coupures de l'image et/ou des déformations du son. Utilisez un câble coaxial à quadruple blindage de haute qualité entre cet appareil et la prise murale de l'antenne parabolique pour réduire au minimum la collecte de parasite pulsionnel. Si le problème persiste consultez votre antenniste.
- Vérifiez la connexion de l'antenne.
- Vérifiez la capacité de réception de l'antenne satellite parabolique. L'antenne parabolique peut ne pas être assez large pour une bonne réception. Il ne doit y avoir aucun obstacle pouvant altérer la réception, par exemple des brindilles, feuilles, neige.
- Le récepteur (LNB) de l'antenne satellite peut ne pas être adapté à la réception numérique.

L'image ou le son se coupe parfois sur certains ou sur tous les canaux.

- L'interférence atmosphérique électrique causée par les éclairs orageux locaux ou éloignés ou par la forte pluie accompagnée de vent dans les endroits «feuilus» peut créer des coupures vers le haut de l'image et couper ou déformer momentanément le son.
- L'interférence du bruit impulsionnel créé par un appareil ménager utilisé de façon peu fréquente, ou le passage d'un véhicule ou d'une tondeuse à gazon avec un circuit d'allumage "bruyant".
- La capacité de réception de l'antenne parabolique n'est pas suffisante.

L'écran du télétexte n'apparaît pas.

- L'écran de télétexte n'apparaît que si le programme a une information télétexte (⇒ 16).

VIERA Link

VIERA Link ne fonctionne pas.

- Vérifiez la connexion du câble HDMI. Vérifiez que "HDMI" s'affiche sur l'écran avant lorsque l'unité principale est mise sous tension.
- Assurez-vous que "VIERA Link" est réglé sur "Oui". (⇒ 68)
- Vérifiez les réglages de "HDAVI Control" sur l'appareil connecté.
- Certaines fonctions risquent de ne pas fonctionner si elles dépendent de la version de "HDAVI Control" de l'appareil branché. Cet appareil supporte les fonctions "HDAVI Control 4".
- Si vous avez changé la connexion de l'appareil relié avec le câble HDMI, ou si une panne de courant est survenue ou que le cordon d'alimentation a été débranché de la prise de courant, il est possible que "HDAVI Control" ne fonctionne pas. Dans ce cas, procédez comme suit.
 - 1 Lorsque le câble HDMI est connecté à tous les appareils et que ceux-ci sont sous tension, remettez le téléviseur (VIERA) sous tension.
 - 2 Mettez le réglage de téléviseur (VIERA) pour la fonction "HDAVI Control" sur off, puis à nouveau sur on. (Pour plus d'informations, reportez-vous au mode d'emploi du téléviseur VIERA.)
 - 3 Basculez l'entrée du téléviseur VIERA vers la connexion HDMI à cet appareil, puis une fois l'écran de ce dernier affiché, vérifiez que "HDAVI Control" fonctionne.

La commande sur cet appareil (lecture musicale, etc.) est interrompue.

- La commande sur cet appareil peut être interrompue lorsque vous appuyez sur des touches de la télécommande de la télévision qui ne servent pas à ces fonctions VIERA Link.

Pour réinitialiser cet appareil

Pour restaurer tous les réglages d'usine sauf les principaux réglages

- Sélectionnez "Oui" pour l'option "Effacer" du menu Configuration. Tous les réglages reprennent leur valeur d'usine, sauf la sélection de niveau de classement, le mot de passe de niveau de classement et le réglage de l'horloge. Les enregistrements par minuterie sont également annulés. (⇒ 69)
- Sélectionnez "Oui" dans "Réglages par défaut" du menu Configuration. Toutes les configurations autres que le tuning, l'horloge, le pays, la langue, la langue du disque, le niveau de classement, le mot de passe du niveau de classement, le code de la télécommande, reprennent leur valeur d'usine. Les enregistrements différés sont également annulés. (⇒ 69)
- Maintenez appuyées simultanément [v CH] et [CH ^] sur l'appareil principal jusqu'à ce que l'écran de configuration du pays ou l'écran Installation auto. DVB apparaisse. Toutes les configurations, sauf les niveaux de classement, le mot de passe des niveaux de classement, le code de la télécommande et le réglage de date et heure reprennent leur valeur d'usine. Les enregistrements différés sont également annulés.

Pour réinitialiser les réglages de niveau de classement

- Avec le plateau à disque ouvert, appuyez sur [DRIVE SELECT] pour choisir le lecteur DVD, puis maintenez enfoncées les touches [● REC] et [▶] (PLAY) de l'appareil principal pendant au moins 5 secondes.

Pour réactiver l'appareil s'il se bloque sur déclenchement d'une sécurité

- Maintenez la touche [⏏/I] de l'appareil principal enfoncée pendant 10 secondes. (Les réglages mémorisés ne sont pas modifiés.)

Autre

Après avoir effectué la mise à jour, vous ne pouvez plus réceptionner les émissions.

- Selon le contenu de la mise à jour, certains réglages peuvent être revenus à leur valeur par défaut. Fixez de nouveau les réglages.

Système d'enregistrement

DVD-RAM: Format d'enregistrement de DVD Vidéo
 DVD-R: Format DVD-Vidéo
 DVD-R DL (couche duelle): Format DVD-Vidéo
 DVD-RW : Format DVD-Vidéo
 +R
 +R DL (double couche)
 +RW

Disques enregistrables

DVD-RAM : Vitesse 2X (Ver. 2.0),
 Vitesse 2-3X (Ver. 2.1), Vitesse 2-5X (Ver. 2.2)
 DVD-R : Vitesse 1X (Ver. 2.0), Vitesse 1-4X (Ver. 2.0),
 Vitesse 1-8X (Ver. 2.0), Vitesse 1-16X (Ver. 2.1)
 DVD-R DL (couche duelle): Vitesse 2-4X (Ver. 3.0), Vitesse 2-8X (Ver. 3.0)
 DVD-RW : Vitesse 1X (Ver. 1.1), Vitesse 1-2X (Ver. 1.1),
 Vitesse 2-4X (Ver. 1.2), Vitesse 2-6X (Ver. 1.2)
 +R : Vitesse 2,4X (Ver. 1.0), Vitesse 2,4-4X (Ver. 1.1),
 Vitesse 2,4-8X (Ver. 1.2), Vitesse 2,4-16X (Ver. 1.3)
 +R DL : Vitesse 2,4X (Ver. 1.0), Vitesse 2,4-8X (Ver. 1.1)
 +RW : Vitesse 2,4X (Ver. 1.1), Vitesse 2,4-4X (Ver. 1.2)

Durée d'enregistrement

Maximum 8 heures (avec des disques de 4,7 Go)
 XP : Environ 1 heure, SP : Environ 2 heures
 LP : Environ 4 heures, EP: Environ 6 heures/8 heures
 Maximum environ 279 heures
 avec un disque dur intégré de 160 Go (mode EP 8 heures)
 XP : Environ 35 heures, SP : Environ 70 heures
 LP : Environ 140 heures, EP : Environ 209 heures/279 heures

Disques lisibles

DVD-RAM : Format d'enregistrement de DVD Vidéo
 DVD-R : Format DVD-Vidéo, MP3*1, WMA*1, JPEG*1, DivX*1
 DVD-R DL (Dual Layer) : Format DVD-Vidéo,
 MP3*1, WMA*1, JPEG*1, DivX*1
 DVD-RW: Format DVD-Video, Format d'enregistrement de DVD Vidéo
 +R, +R DL (Double Layer), +RW
 DVD-Video, CD-Audio (CD-DA), Video CD, SVCD*2
 CD-R/CD-RW : CD-DA*1, Video CD*1, SVCD*1*2, MP3*1, WMA*1,
 JPEG*1, DivX*1

Capacité du disque dur interne

160 Go

Système Optical pick-up Avec 1 lentille, 2 unités d'intégration
 (662 nm de longueur d'onde pour DVD, 780 nm de longueur d'onde
 pour CD)

Caractéristiques du LASER

Produit LASER de Classe 1 (Cellule)

Longueur d'onde:

CD 780 nm longueur d'onde
 DVD 662 nm longueur d'onde

Puissance du laser:

Aucune radiation dangereuse n'est émise grâce à la protection de
 sécurité

Son

Système d'enregistrement: Dolby Digital 2 canaux, Linear PCM
 (mode XP)

Entrée audio: AV1/AV2 (21 broches), AV3 (RCA)

Niveau d'entrée:

Standard: 0,5 Vrms, Plage complète: 2,0 Vrms à 1 kHz

Impédance d'entrée: Supérieure à 10 kΩ

Sortie audio: AV1/AV2 (21 broches), Sortie audio (RCA)

Niveau de sortie:

Standard: 0,5 Vrms, Plage complète: 2,0 Vrms à 1 kHz

Impédance de sortie: Inférieure à 1 kΩ

Sortie audio numérique:

Connecteur optique (PCM, Dolby Digital, DTS, MPEG)

Sortie HDMI

19 broches type A: 1 unité

HDMI™ (V.1.3a avec Deep Colour)

• Cet appareil supporte la fonction "HDMI Control 4".

Vidéo

Système vidéo:

Signal couleur SECAM (entrée uniquement)/PAL, 625 lignes, 50 trames
 Signal couleur NTSC, 525 lignes, 60 trames

Système d'enregistrement: MPEG2 (VBR hybride)

Entrée vidéo (PAL/SECAM/NTSC):

AV1/AV2 (21 broches), AV3 (RCA) 1 Vc-c 75 Ω, terminaison électrique

Entrée S-vidéo (PAL/SECAM/NTSC):

AV2 (21 broches), AV3 (connecteur S) 1 Vc-c 75 Ω, terminaison électrique

Entrée RVB (PAL): AV2 (21 broches), 0,7 Vc-c 75 Ω, terminaison électrique

Sortie vidéo (PAL/NTSC):

AV1/AV2 (21 broches), Sortie vidéo (RCA) 1 Vc-c 75 Ω, terminaison
 électrique

Sortie S-Vidéo (PAL/NTSC):

AV1 (21 broches), Sortie S-Vidéo (connecteur S) 1 Vc-c 75 Ω,
 terminaison électrique

Sortie RVB (PAL/NTSC):

AV1 (21 broches) 0,7 Vc-c (PAL) 75 Ω, terminaison électrique

Sortie vidéo-composantes (NTSC 480p/480i, PAL 576p/576i)

Y: 1,0 Vc-c 75 Ω, terminaison électrique

Pb: 0,7 Vc-c 75 Ω, terminaison électrique

Pr: 0,7 Vc-c 75 Ω, terminaison électrique

Standard de télévision

Système de syntonisation :

Fréquences de réception de l'antenne : 950 MHz à 2150 MHz

Niveau d'entrée : -65 dBm à -25 dBm

Impédance d'entrée : Nominale 75 Ω

Taux de fréquence: 500 kHz

Audio : 2cnx analogique, réduit par mixage

Sortie du convertisseur RF: Non fournie

Entrée LNB : Connecteur F femelle, alimentation 13 V/18 V
 max. 400 mA
 (commutable sur 14 V/19 V pour compensation
 de la longueur d'antenne)

DiSeqC: Version 1.0 ou Tone burst A/B, 22 kHz 0,65 Vc-c

Entrée DV Standard IEEE 1394, 4 broches: 1 unité

Port USB Type A : 1 unité

Standard USB: USB 2.0 High Speed

Format: FAT16, FAT32

Vidéo (SD Vidéo)*3

Codec: MPEG 2 (SD-Video Entertainment Video Profile)

Format de fichier: Format SD-Video conforme

IC (Interface Commune) Fente IC (Interface commune) 1 fente
 pour un CAM avec un type I et un type II
 Coffret de cartes PC

Divers

Code de zone régionale: # 2

Température de fonctionnement: 5 °C à 40 °C

Plage d'humidité de fonctionnement:
 10 % à 80 % d'humidité relative (sans condensation)

Alimentation: Secteur 220 V à 240 V, 50 Hz

Consommation électrique: Env. 46 W

Dimensions (L×H×P): 430 mm×59 mm×286 mm

Poids : Env. 3,7 kg

Consommation en mode de veille:

Environ 0.9 W ("Power Save" est paramétré sur "Oui")

Environ 13 W ("Power Save" est réglé sur "Non")

Remarque

Caractéristiques sujettes à modifications sans préavis.

*1 La finalisation est nécessaire pour une visualisation compatible.

*2 Conforme au IEC62107

Cet appareil n'est pas compatible avec "Chaoji Video CD"
 disponible dans le commerce, y compris les CVD, DVCD et SVCD
 non conformes à IEC62107.

*3 La conversion et le transfert de l'enregistrement vidéo sont
 possibles depuis un caméscope numérique Panasonic à disque
 dur etc., sur un disque dur ou un disque DVD-RAM.

Après la conversion et le transfert de l'enregistrement vidéo sur
 disque dur ou disque DVD-RAM, la lecture est possible.

Bitstream

Forme numérique des données audio multicanaux (par exemple en "5.1") avant leur décodage en différents canaux.

CPRM (Content Protection for Recordable Media)

La technologie CPRM protège les émissions dont un seul enregistrement est autorisé. Ces émissions ne peuvent être enregistrées qu'avec des disques compatibles CPRM.

Décodeur

Un décodeur rétablit les signaux audio codés du DVD en signaux normaux. C'est ce qu'on appelle la phase de décodage.

Deep Colour

Cet appareil incorpore la technologie HDMI™ (V.1.3a avec Deep Colour) qui peut reproduire une meilleure gradation des couleurs (4096 phases) en connexion avec un téléviseur compatible. Vous pouvez profiter de couleurs exceptionnellement riches et naturelles, avec une gradation douce et détaillée et une transformation minimale des couleurs. [Une gradation de couleur inférieure (256 phases), sans Deep Colour, est reproduite en cas de connexion à un téléviseur ne prenant pas en charge Deep Colour. L'appareil paramètre automatiquement la sortie appropriée pour s'adapter au téléviseur connecté.]

DiSEqC (Digital Satellite Equipment Control)

L'équipement de contrôle du satellite numérique est un système de contrôle qui permet de sélectionner plusieurs LNBs en une seule prise.

DivX

DivX est une technologie très répandue créée par DivX, Inc. Le contenu vidéo des fichiers média DivX est compressé pour réduire la taille du fichier tout en conservant une qualité d'image élevée.

Dolby Digital

C'est une méthode de codage numérique des signaux mise au point par Dolby Laboratories. En dehors du format stéréo (2 canaux), ces signaux peuvent aussi être multicanaux. Une grande quantité d'informations sonores peuvent être enregistrées sur un disque en utilisant cette méthode.

Lors d'un enregistrement sur cet appareil, le mode audio par défaut est le mode Dolby Digital (2 canaux).

Fusion de canaux (Down-mixing)

C'est le processus qui consiste à remixer l'audio multicanal que l'on trouve sur certains disques en seulement deux pistes. C'est utile lorsque vous voulez entendre l'audio 5.1 de certains DVD sur les deux enceintes de votre téléviseur. Certains disques interdisent le down-mixing et cet appareil ne peut alors reproduire que les deux canaux avant en stéréo.

Lecteur

Dans le cas de cet appareil, cela se réfère au disque dur (DD) et au disque (DVD). Ils effectuent la lecture et l'écriture des données.

DTS (Digital Theater Systems)

Ce système Surround est utilisé dans beaucoup de cinémas. Il y a une bonne séparation entre les canaux de façon qu'un effet sonore réaliste soit possible.

Plage dynamique

La plage dynamique est la différence entre le niveau sonore le plus faible qui peut être perçu au-dessus du bruit naturel de l'appareil et le niveau sonore le plus fort avant apparition de distorsion. La compression de la plage dynamique permet de réduire l'intervalle entre les sons les plus faibles et les sons les plus forts. Grâce à elle, vous pouvez notamment écouter à faible volume tout en distinguant clairement les dialogues.

Films et vidéo

Les DVD-Vidéo sont enregistrés en utilisant soit la technique du film, soit celle de la vidéo. Cet appareil est capable de déterminer quelle technique a été utilisée, puis d'utiliser la méthode de balayage progressif la mieux adaptée.

Film: Enregistré à 25 images par secondes (disques PAL) ou 24 images par seconde (disques NTSC). (Les disques NTSC enregistrés à 30 images par seconde également.) Généralement approprié pour les images animées.

Vidéo: Enregistré à 25 images/50 trames par seconde. (disques PAL) ou 30 images/60 trames par seconde (disques NTSC). Généralement approprié pour les programmes de télévision ou les animations.

Finaliser

Processus rendant un CD-R, un CD-RW, un DVD-R, etc. enregistré lisible sur un autre lecteur de même type. Vous pouvez finaliser les DVD-R, DVD-R DL, DVD-RW (format DVD-Vidéo), +R, +R DL sur cet appareil. Après finalisation, le disque ne peut plus être lu et vous ne pouvez plus enregistrer ou effectuer de montage dessus. Il est toutefois possible de reformater les DVD-RW finalisés pour enregistrer à nouveau.

Dossiers

Il s'agit de l'emplacement du disque dur ou d'un disque où des groupes de données sont rassemblés. Dans le cas de cet appareil, il s'agit d'un de l'endroit où les images fixes (JPEG et MPEG2) et les MPEG2 sont rassemblées.

Formatage

Le formatage est le processus qui permet de préparer un support comme un DVD-RAM à l'enregistrement.

Vous pouvez formater DVD-RAM, DVD-RW (uniquement au format DVD-Vidéo), +RW et le disque dur ou les +R et +R DL vierges sur cet appareil. Le formatage efface tout le contenu de façon permanente.

Images et trames

Le terme "image" désigne chacune des images qui constituent les séquences vidéo visualisées. Chaque image est formée de deux trames.

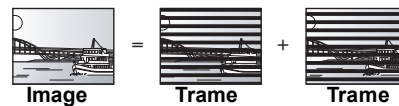

- Une image fixe entraîne l'affichage de deux trames, il peut donc y avoir un peu de flou, mais la qualité d'image est en général meilleure.
- Une trame fixe ne constitue que la moitié de l'image, elle est plus brute, mais il n'y a pas de flou.

Disque dur (HDD = Hard Disk Drive)

Il s'agit d'un support de mémoire de masse couramment utilisé dans les ordinateurs. Les plateaux d'un disque dur recouverts d'un composé magnétique tournent à vitesse rapide et une tête magnétique est approchée tout près de leur surface pour lire et écrire des données.

HDMI (High-Definition Multimedia Interface)

A la différence des connexions habituelles, il transmet des signaux audio et vidéo numériques non compressés via un seul câble. Cette unité supporte la vidéo haute-définition produite en [720p (750p), 1080i (1125i), 1080p (1125p)] à partir des connecteurs HDMI AV OUT. Pour profiter d'une vidéo haute-définition un téléviseur à haute définition est requis.

JPEG (Joint Photographic Experts Group)

Il s'agit d'une norme de compression/décompression d'images fixes en couleur. Si vous sélectionnez le format JPEG comme format de stockage sur votre appareil photo numérique, etc., les données seront compressées d'un facteur allant de 1/10 à 1/100 de leur taille d'origine. L'avantage de JPEG est qu'il dégrade peu la qualité de l'image par rapport aux degrés de compression élevés atteints.

LNB (Low Noise Block - convertisseur)

Il s'agit d'un élément fixé à l'antenne parabolique, qui amplifie le signal faible qui a été reçu, tout en abaissant la fréquence et en le transférant au tuner.

LPCM (Linear PCM)

Il s'agit de signaux numériques non compressés, similaires à ceux trouvés sur les CD.

MPEG2 (Moving Picture Experts Group)

Un standard de compression et de décompression efficace de vidéo couleur. MPEG2 est un format de compression utilisé pour les DVD et les émissions numériques émises par satellite. Cet appareil enregistre des programmes au format MPEG2.

Les prises de vue au format SD-Video réalisées avec un caméscope SD Panasonic, etc. peuvent être copiées sur le disque dur ou un DVD-RAM.

MP3 (MPEG Audio Layer 3)

Une méthode de compression audio qui compresse le son à environ un dixième de sa taille sans une grande perte de qualité.

Pan&Scan/Letterbox

En général, les DVD-Vidéo sont produits pour être visionnés sur un écran large (rapport 16:9); les images ne tiennent donc pas sur un écran de téléviseur classique (rapport 4:3). Deux types d'affichage, "Pan & Scan" et "Letterbox", permettent de circonscrire ce problème.

Pan & Scan: Les côtés sont coupés de façon que l'image puisse remplir l'écran.



Letterbox: Des bandes noires apparaissent en haut et en bas de l'image de façon que l'image elle-même apparaisse dans un format d'image 16:9.



Commandes de la lecture (PBC)

Si un CD Vidéo a une commande de la lecture, vous pouvez choisir des scènes et des informations avec les menus. (Cet appareil est compatible avec les versions 2.0 et 1.1 de la norme.)

Progressif/Entrelacé

Le signal vidéo PAL comporte 576 (ou 625) lignes de balayage entrelacées (i), tandis qu'en balayage progressif, désigné 576p (ou 625p), le nombre de lignes est doublé. Pour le standard NTSC, ces modes sont désignés respectivement 480i (ou 525i) et 480p (ou 525p). En utilisant un signal progressif, vous pouvez profiter des images vidéo haute résolution enregistrées sur des supports comme les DVD-Vidéo. Pour cela, votre téléviseur doit être compatible avec ce type de signal. Les téléviseurs Panasonic dotés de connecteurs d'entrée 576 (625)/50i · 50p, 480 (525)/60i · 60p sont compatibles avec le balayage progressif.

Protection

Vous pouvez vous prémunir contre l'effacement accidentel en activant la protection contre l'écriture ou l'effacement.

RVB

Sigle des trois couleurs primaires de la lumière, rouge (R), vert (V) et bleu (B) et mode de production de signal vidéo fondé sur ces trois couleurs. En divisant le signal vidéo en trois couleurs pour la transmission, le parasitage est largement réduit, ce qui donne des images de qualité bien supérieure.

Fréquence d'échantillonnage

L'échantillonnage est le processus consistant à convertir l'amplitude d'une onde sonore (signal analogique) à un intervalle donné en nombre (codage numérique). La fréquence d'échantillonnage exprime le nombre d'échantillons de cette amplitude que l'on mesure à chaque seconde; lorsqu'elle est élevée, cela signifie que le son d'origine est plus fidèlement reproduit.

Qualité du signal

Voici le guide pour le contrôle de la direction de l'antenne. Les valeurs numérotées affichées n'indiquent pas la force du signal, mais la qualité du signal (le rapport signal-bruit, ou "S/N"). Les canaux que vous pouvez recevoir sont affectés par les conditions climatiques, les saisons, l'heure (jour/nuite), la région, la longueur du câble qui est connecté à l'antenne, etc.

Vignette

On désigne de ce terme la représentation en miniature d'une image, qui permet de présenter plusieurs images sous forme de liste, ou de représenter le contenu d'une séquence vidéo.

Transponder

Les signaux de la station d'une émission sont reçus par un transponder sur un satellite. Le transpondeur les convertit alors en fréquences et les envoie aux paraboles de satellite proches du sol. Chaque transpondeur peut transmettre plusieurs programmes de télévision et de radio ou des données en parallèle.

WMA

WMA est un format de compression développé par Microsoft Corporation. Il permet d'obtenir la même qualité sonore qu'en MP3 avec une taille de fichier inférieure à celles des fichiers MP3.

1080i

Dans une image à haute définition, 1080 (1125) lignes de balayage alternatives passent chaque 1/50^{ème} de seconde pour créer une image entrelacée. Puisque 1080i (1125i) est plus du double des chaînes de télévision actuelles à 480i (525i), les détails sont plus nets et créent une image riche et plus réaliste.

1080p

Dans une image à haute définition, 1080 (1125) lignes de balayage alternatives passent chaque 1/50^{ème} de seconde pour créer une image progressive. Puisque la vidéo progressive n'a pas de lignes de balayage alternatives comme la vidéo entrelacée, il y a un minimum de clignotement à l'écran.

720p

Dans une image à haute définition, 720 (750) lignes de balayage alternatives passent chaque 1/50^{ème} de seconde pour créer une image progressive. Puisque la vidéo progressive n'a pas de lignes de balayage alternatives comme la vidéo entrelacée, il y a un minimum de clignotement à l'écran.

Mesures de précaution

Emplacement

Placez l'appareil sur une surface plane éloignée de la lumière directe du soleil, à l'abri des températures élevées, d'une humidité trop importante et de vibrations excessives. Ces conditions peuvent endommager le coffret et les autres composants, réduisant ainsi la durée de vie de l'appareil.

Ne pas placer d'objets lourds sur l'appareil.

Tension

Ne pas utiliser de sources d'alimentation à haut voltage. Cela peut créer une surtension au niveau de l'appareil et provoquer un incendie.

Ne pas utiliser de source d'alimentation CC (courant continu). Vérifiez soigneusement la source lors de l'installation de cet appareil sur un bateau ou dans tout endroit où un courant continu est utilisé.

Protection du cordon d'alimentation au secteur

Vérifiez que le cordon d'alimentation au secteur est branché correctement et qu'il n'est pas endommagé. Une mauvaise connexion et un cordon défectueux peuvent provoquer un incendie ou des décharges électriques. Ne pas tirer, plier ou placer des objets lourds sur le cordon.

Saisissez fermement la prise pour débrancher le cordon. Le fait de tirer sur le cordon secteur peut provoquer des décharges électriques.

Ne manipulez pas la prise avec les mains mouillées. Vous risqueriez de recevoir des décharges électriques.

Corps étranger

Ne laissez pas d'objets métalliques tomber dans l'appareil. Vous risqueriez de recevoir des décharges électriques ou de provoquer un dysfonctionnement.

Veillez à ce qu'aucun liquide ne pénètre dans l'appareil. Vous risqueriez de recevoir des décharges électriques ou de provoquer un dysfonctionnement. Si cela se produit, débranchez immédiatement l'appareil de l'alimentation électrique et contactez votre revendeur.

Ne vaporisez pas d'insecticides sur ou dans l'appareil. Ils contiennent des gaz inflammables qui peuvent s'enflammer lorsqu'ils sont vaporisés dans l'appareil.

Réparation

Ne tentez pas de réparer vous-même cet appareil. Si le son est interrompu, si les témoins ne s'allument pas, si de la fumée sort de l'appareil ou si tout autre problème qui n'est pas évoqué dans ces instructions se produit, débranchez le cordon d'alimentation secteur et contactez votre revendeur ou un centre de réparation agréé. Si l'appareil est réparé, démonté ou remonté par des personnes non-qualifiées, vous risquez de recevoir des décharges électriques ou d'endommager l'appareil.

Si vous ne l'utilisez pas sur une longue période de temps, vous pouvez allonger la durée de vie de l'appareil en le débranchant de l'alimentation électrique.

Avis aux utilisateurs concernant la collecte et l'élimination des piles et des appareils électriques et électroniques usagés



Apposé sur le produit lui-même, sur son emballage, ou figurant dans la documentation qui l'accompagne, ce pictogramme indique que les piles et appareils électriques et électroniques usagés doivent être séparés des ordures ménagères. Afin de permettre le traitement, la valorisation et le recyclage adéquats des piles et des appareils usagés, veuillez les porter à l'un des points de collecte prévus, conformément à la législation nationale en vigueur ainsi qu'aux directives 2002/96/CE et 2006/66/CE. En éliminant piles et appareils usagés conformément à la réglementation en vigueur, vous contribuez à prévenir le gaspillage de ressources précieuses ainsi qu'à protéger la santé humaine et l'environnement contre les effets potentiellement nocifs d'une manipulation inappropriée des déchets.

Pour de plus amples renseignements sur la collecte et le recyclage des piles et appareils usagés, veuillez vous renseigner auprès de votre mairie, du service municipal d'enlèvement des déchets ou du point de vente où vous avez acheté les articles concernés. Le non-respect de la réglementation relative à l'élimination des déchets est passible d'une peine d'amende.



Pour les utilisateurs professionnels au sein de l'Union européenne

Si vous souhaitez vous défaire de pièces d'équipement électrique ou électronique, veuillez vous renseigner directement auprès de votre détaillant ou de votre fournisseur.

[Information relative à l'élimination des déchets dans les pays extérieurs à l'Union européenne]

Ce pictogramme n'est valide qu'à l'intérieur de l'Union européenne. Pour connaître la procédure applicable dans les pays hors Union Européenne, veuillez vous renseigner auprès des autorités locales compétentes ou de votre distributeur.



Note relative au pictogramme à apposer sur les piles (voir les 2 exemples ci-contre)

Le pictogramme représentant une poubelle sur roues barrée d'une croix est conforme à la réglementation. Si ce pictogramme est combiné avec un symbole chimique, il remplit également les exigences posées par la Directive relative au produit chimique concerné.

Cd

Fabriqué sous licence de Dolby Laboratories. Le terme Dolby et le sigle double D sont des marques commerciales de Dolby Laboratories.

Fabriqué sous licence aux États-Unis. No. : 5 451 942 ; 5 956 674 ; 5 974 380 ; 5 978 762 ; 6 487 535 & autres brevets des États-Unis et numéros internationaux attribués et en instance.
DTS et DTS 2.0 + Digital Out sont des marques déposées et les logos et symbole sont des marques commerciales de DTS, Inc. © 1996-2008 DTS, Inc. Tous droits réservés.

Ce produit utilise une technologie de protection des droits d'auteur couverte par des brevets américains et d'autres droits de propriété intellectuelle. L'utilisation de cette technologie de protection des droits d'auteur doit être autorisée par Macrovision. Elle n'est destinée qu'à une utilisation domestique ou à d'autres visualisations limitées sauf autorisation contraire de Macrovision. L'analyse par rétrotechnique et le désossage sont interdits.

DiSEqC™ est une marque commerciale d'EUTELSAT.

Prend en charge la lecture DivX®
DivX® est une marque déposée de DivX, Inc., utilisée sous licence.
Plays DivX® video
DivX® is a registered trademark of DivX, Inc., and is used under license.

HDMI, le logo HDMI et High-Definition Multimedia Interface sont des marques de commerce ou des marques déposées de HDMI Licensing LLC.

HDAVI Control™ est une marque de commerce de Panasonic Corporation.

Windows Media et le logo Windows sont soit des marques de Microsoft Corporation, soit des marques déposées de Microsoft Corporation aux États-Unis et/ou dans d'autres pays. Cet appareil est protégé par certains droits de propriété intellectuelle de Microsoft Corporation et de tiers. L'utilisation ou la distribution de cette technologie à l'extérieur de cet appareil est interdite sans une licence de Microsoft ou d'une filiale Microsoft autorisée et des tiers.

Présentation de la société Gracenote®

Gracenote® offre une technologie de reconnaissance musicale et des données associées. Gracenote est la norme industrielle dans la technologie de reconnaissance musicale et la fourniture de contenu associé.

Pour plus d'informations, allez sur www.gracenote.com.

Légende concernant les droits de propriété de Gracenote® CD et données associées de Gracenote, Inc., copyright © 2000–2009 Gracenote. Gracenote Software, copyright © 2000–2009 Gracenote. Les présents produit et service peuvent être associés à un ou plusieurs brevets américains suivants : N°5,987,525 ; N°6,061,680 ; N°6,154,773, N°6,161,132, N°6,230,192, N°6,230,207, N°6,240,459, N°6,330,593, et autres brevets publiés ou déposés. Certains services délivrés sous licence Open Globe, Inc. pour le brevet américain : N°6,304,523. Gracenote et CDDB sont des marques déposées de Gracenote. Le logo et le sigle Gracenote ainsi que le logo "Powered by Gracenote" sont des marques commerciales de Gracenote.



Contrat de licence pour l'utilisateur final Gracenote®

L'UTILISATION DU PRÉSENT PRODUIT IMPLIQUE L'ACCEPTATION DES CONDITIONS GÉNÉRALES SUIVANTES.
Cette application ou ce dispositif contient le logiciel Gracenote, Inc. de Emeryville, Californie ("Gracenote"). Le logiciel Gracenote ("Logiciel Gracenote") permet d'identifier les disques et/ou fichiers et d'obtenir des informations associées aux morceaux, notamment le nom, l'artiste, la piste et le titre ("Données Gracenote"), à partir de bases de données intégrées ou de serveurs en ligne (connus sous le nom de "Serveurs Gracenote") et d'effectuer d'autres fonctions. Vous pouvez utiliser les données Gracenote uniquement au moyen des fonctions destinées à l'utilisateur final de cette application ou de ce dispositif.

Vous acceptez d'utiliser les données Gracenote, le logiciel Gracenote et les serveurs Gracenote à titre personnel uniquement et non à des fins commerciales. Vous acceptez de ne pas céder, copier, transférer ou transmettre le logiciel Gracenote ni aucune donnée Gracenote à un tiers. **VOUS ACCEPTEZ DE NE PAS UTILISER NI EXPLOITER LES DONNÉES GRACENOTE, LE LOGICIEL GRACENOTE OU LES SERVEURS GRACENOTE, SAUF AUTORISATION EXPRESSE SPÉCIFIÉE ICI.**

Vous reconnaissez que votre licence non exclusive à utiliser les données Gracenote, le logiciel Gracenote et les serveurs Gracenote sera interrompue en cas de non respect de ces restrictions. En cas de résiliation de votre licence, vous acceptez de cesser toute utilisation des données Gracenote, du logiciel Gracenote et des serveurs Gracenote. Gracenote se réserve l'ensemble des droits sur les données Gracenote, le logiciel Gracenote et les serveurs Gracenote, y compris tous les droits de propriété. En aucun cas Gracenote ne sera tenu de vous payer pour toute information fournie par vos soins. Vous acceptez que Gracenote, Inc. pourra faire valoir ses droits contre vous sous ce contrat, directement en son nom propre.

Le service Gracenote utilise un identificateur unique pour suivre les requêtes à des fins statistiques. Un identificateur numérique attribué au hasard permet au service Gracenote de compter les requêtes sans obtenir aucune information vous concernant. Pour plus d'informations, consultez la page Web relative à la politique de confidentialité Gracenote du service Gracenote.

Le logiciel Gracenote ainsi que chaque élément des données Gracenote sont exploités sous licence "EN L'ÉTAT". Gracenote n'accorde aucune représentation ou garantie, expresse ou implicite, concernant l'exactitude des données Gracenote provenant des serveurs Gracenote. Gracenote se réserve le droit de supprimer des données des serveurs Gracenote ou de modifier les catégories de données pour toute raison jugée suffisante par Gracenote. Gracenote ne peut garantir que le logiciel ou les serveurs Gracenote sont exempts de toute erreur ou que le fonctionnement du logiciel ou des serveurs Gracenote ne sera pas interrompu. Gracenote n'est pas dans l'obligation de vous fournir les nouvelles catégories ou nouveaux types de données supplémentaires ou améliorés que Gracenote peut fournir dans le futur et est libre de supprimer ses services à tout moment.

GRACENOTE N'ACCORDE AUCUNE GARANTIE EXPRESSE OU IMPLICITE, Y COMPRIS, SANS EXCLURE D'AUTRES MOTIFS, LES GARANTIES IMPLICITES DE QUALITÉ MARCHANDE, D'ADAPTATION À UN USAGE PARTICULIER, DE TITRE ET D'ABSENCE DE CONTRE-FAÇON. GRACENOTE NE GARANTIT PAS LES RÉSULTATS QUI SERONT OBTENUS PAR VOTRE UTILISATION DU LOGICIEL GRACENOTE OU DE TOUT AUTRE SERVEUR GRACENOTE. EN AUCUN CAS GRACENOTE NE SERA TENU RESPONSABLE DE TOUT DOMMAGE INDIRECT OU ACCIDENTEL, OU DE TOUTE PERTE DE PROFITS OU DE REVENUS.

A l'écran			
Langue	67		
Affichage			
Information du canal numérique	17		
Messages d'état	58		
Affichage de FUNCTION			
MENU	5, 40, 67		
Angle	57		
Album (Image fixe)			
Modifier	46		
Lire	36		
Album (MUSIC)			
Modifier	47		
Lire	33		
Audio			
Emission numérique (Multi audio DVB)	17, 19, 58, 63		
Audio Multi DVB			
Enregistrer avec le canal audio sélectionne	19		
Langue DVB préférée	63		
Selection du son	17, 58		
Bande sonore	57		
Base de données discographique			
Gracenote®	55		
Canal			
Sélectionnez	16		
Carte à puce	7		
Changer onglet	43		
Chapitre	31, 42		
Code de la telecommande	68		
Commuter l'audio/sous-titres sur le disque (menu Disque)	57		
Configuration	62		
Condition du signal	62		
Connexion			
Amplificateur, recepteur	72		
Antenne	6		
Connecteur d'entree DV	26		
HDMI	7, 72		
Interface Commune	7		
Magnétoscope	71, 73		
Televiseur	6, 7, 71-73		
Copie			
Image fixe	53		
MUSIC	55		
SD-Video	52		
Titre/Liste de lecture	48		
Copie (liste de lecture)	45		
Copie en mode Rapide	65		
CPRM	85		
Création de chapitre	42, 65		
Créer chapitre	31, 43		
Créer des listes de lecture	44		
DIRECT NAVIGATOR	32, 36, 42, 46		
DISEqC	85		
Disques	10-11		
Diviser titre	43		
DivX	14, 34-35, 85		
Economie d'énergie	69		
Emission numérique			
Audio Multi DVB	17, 19, 58, 63		
Avec minuterie	20		
Enregistrement	19		
Information du canal numérique	17		
Mise à jour du système	69		
Sélectionnez le canal	16		
Sous-titre DVB	17, 19, 58, 63		
Enr. et lecture simultanés	24		
Enreg. programmé	20, 27-30		
Enregistrement	19		
Avec minuterie	20, 27-30		
Enregistrement DV automatique	26		
Enregistrement flexible (FR)	24		
Enregistrement TV direct	38		
External Link	25		
Format	22, 65		
Mode	23		
Relève	27		
Remarque	22		
Renouvellement automatique	28		
Enregistrement de secours	27		
Enregistrement DV automatique	26		
Enregistrement flexible (FR)	24		
Enregistrement par minuterie en liaison avec un appareil externe			
- EXT LINK	25, 68		
Enregistrement TV direct	38		
Écran de veille	67		
Favori	62		
Finaliser	61, 85		
Fonction de reprise de la lecture	31		
Format	8		
Formater	60, 85		
HDAVI Control	7, 38-39, 68, 72		
HDMI	7, 68, 72, 85		
Image fixe			
Copie	53		
Lire	36		
Modifier	46		
Initialiser	69		
Interface Commune	7, 9, 68		
JPEG	14, 36, 37		
Langue			
A l'écran	67		
Bande sonore	57, 65		
Liste de codes	75		
Menu disque	65		
Sous-titres	57, 65		
Langue DVB préférée	63		
Lect. reprise	33, 57		
Lecture en cours d'enregistrement	24		
Liste de lecture	44		
LNB	63, 85		
LPCM	66, 85		
Menu			
Configuration	62		
DivX	34-35		
MUSIC	36		
Mise à jour du système	69		
Mode			
Enregistrement	23		
Mode d'arrêt sur image	66		
Mode Diapo.	37		
Mode FR (Enregistrement flexible)	23		
Modifier			
Chapitre	42		
Image fixe	46		
Liste de lecture	45		
Musique sur le disque dur	47		
Titre	42		
MUSIC	36		
Copie	55		
Lire	36		
Modifier	47		
Musique sur le disque dur			
Copie	55		
Lire	33		
Modifier	47		
Nettoyage			
Appareil principal	15		
Disque	13		
Lentille	15		
Niveau de classement	65		
Nom			
Album (Image fixe)	46		
Album (MUSIC)	47		
Disque	59		
Favori	62		
Liste de lecture	45		
Saisie de texte	41		
Titre	27, 43		
Pause Live TV	40		
VIERA	39		
Preparation des disques a la lecture sur d'autres appareils-Finaliser	61		
Progressif	57, 67, 85		
Propriétés			
Image fixe	37, 46		
Liste de lecture	45		
Musique sur le disque dur	33		
Titre	43		
Protection			
Album (Image fixe)	46		
Cartouche	59		
Disque	59		
Image fixe	46		
Titre	43		
Q Link	38		
Régl. canaux	62-64		
Reglage du pays	8		
Regler la qualite de l'audio (Menu audio)	58		
Regler la qualite de l'image (Menu Video)	57		
Renouvellement automatique de l'enregistrement	28		
Reglages AV2	68		
Reglages sortie audio numerique	66, 68		
Réglages de l'horloge	69		
Saut manuel	31		
Saut temporel	31		
Sélectionnez le canal	16		
Sous-titre DVB			
Enr. avec les sous-titres	19		
Langue DVB préférée	63		
Sélectionnez les sous-titres	17, 58		
Voir les sous-titres	16		
Sous-titres			
Disque	57		
Sous-titre DVB	17, 19, 58, 63		
Texte pour sous-titre DivX	35		
Suppression Part.	43		
Supprimer			
Album (Image fixe)	46		
Album (MUSIC)	47		
Chapitre	43, 45		
Image fixe	46		
Liste de lecture	45		
Piste	47		
Titre	43		
Tous les titres	60		
Système TV (PAL/NTSC)	67		
Télétexte	16		
Transpondeur	64		
TV Guide	20, 29, 69		
USB			
Copier (Image fixe)	54		
Copier (Musique)	55		
Copier (SD-Video)	52		
Introduire	13		
Formats supportes	12		
Lire	34		
Verrou enfant	70		
VIERA Link	7, 38-39, 68, 72		
Visionnage rapide	31		

