

- EN** Start Here
- FR** Démarrez ici
- DE** Hier starten
- NL** Hier beginnen

 Warnings must be followed carefully to avoid bodily injury.  
 Veuillez à respecter les consignes afin d'éviter toute blessure corporelle.  
 Warnungen sind sorgfältig zu befolgen, um Verletzungen zu vermeiden.  
 Waarschuwingen moeten nauwgezet in acht worden genomen om lichamelijk letsel te voorkomen.

Maschinenlärm-Verordnung 3. GPSGV: Der höchste Schalldruckpegel beträgt 70 dB(A) oder weniger gemäss EN ISO 7779.  
 Das Gerät ist nicht für die Benutzung im unmittelbaren Gesichtsfeld am Bildschirmarbeitsplatz vorgesehen.  
 Um störende Reflexionen am Bildschirmarbeitsplatz zu vermeiden, darf dieses Produkt nicht im unmittelbaren Gesichtsfeld platziert werden.

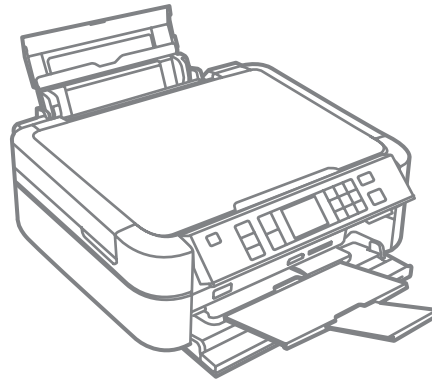

Copyright © 2009 Seiko Epson Corporation. All rights reserved.  
 Printed in XXXXXX

## 2

Attaching Panel Supplement Sticker  
 Pose de l'étiquette sur le panneau de commande  
 Anbringen des Panelaufklebers  
 Aanvullende sticker voor paneel bevestigen

Depending on the location, the supplementary stickers may not be available.  
 Selon le pays où vous vous trouvez, certaines étiquettes peuvent être absentes.  
 Je nach Standort kann es vorkommen, dass die Zusatzaufkleber nicht erhältlich sind.  
 Afhankelijk van de locatie, zijn de extra stickers mogelijk niet beschikbaar.

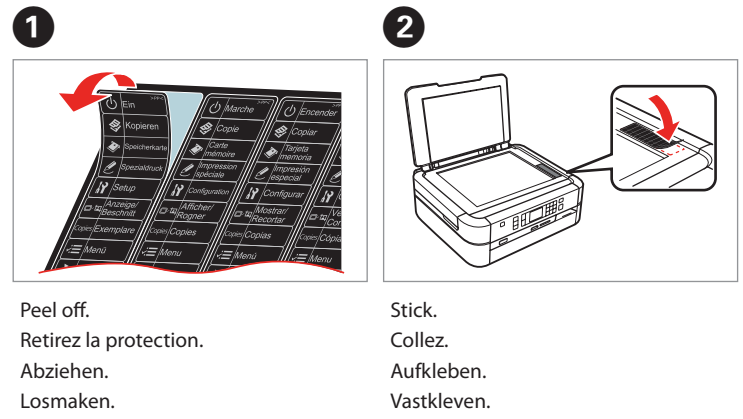

## 3

Turning On  
 Mise sous tension  
 Einschalten  
 Inschakelen

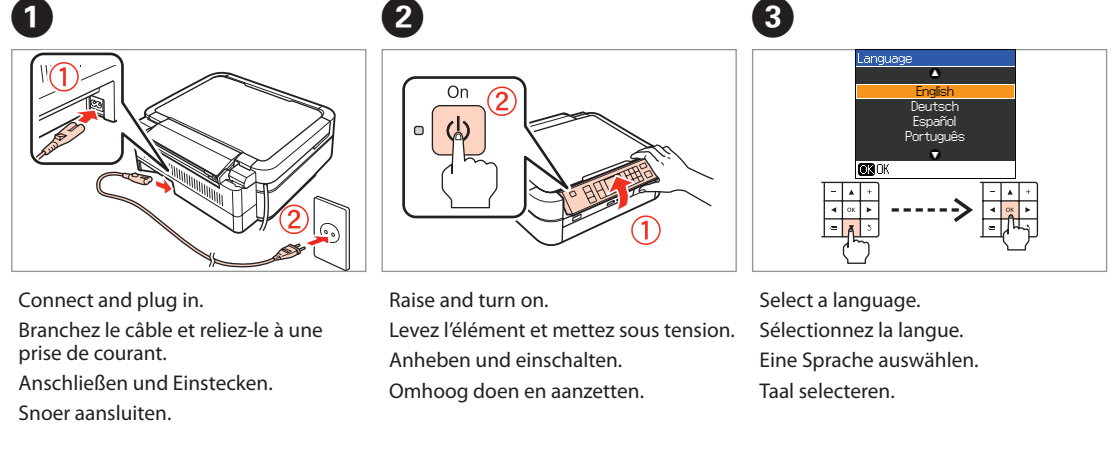

## 1

Unpacking  
 Déballage  
 Auspacken  
 Uitpakken

Contents may vary by location.  
 Le contenu peut varier en fonction du pays où vous vous trouvez.  
 Inhalt nach Gebiet unterschiedlich.  
 De inhoud kan per locatie verschillen.

Do not open the ink cartridge package until you are ready to install it in the printer. The cartridge is vacuum packed to maintain its reliability.  
 N'ouvrez pas l'emballage contenant la cartouche tant que vous n'êtes pas prêt à l'installer dans l'imprimante. La cartouche est conditionnée sous vide afin de garantir sa qualité.  
 Öffnen Sie die Verpackung der Tintenpatrone erst zu Beginn der Druckerinstallation. Die Patrone ist vakuumverpackt, um ihre Verlässlichkeit zu erhalten.  
 Open de verpakking van de cartridge pas wanneer u klaar bent om de cartridge in de printer te installeren. De cartridge is vacuüm verpakt om de kwaliteit te behouden.

To lower, unlock by pushing button at the rear and then lower.  
 Pour abaisser, déverrouillez en appuyant sur le bouton se trouvant à l'arrière et appuyez vers le bas.  
 Zum Absenken durch Drücken des rückseitigen Knopfes entsperren.  
 Laten zakken door op de knop aan de achterzijde te drukken om te ontgrendelen en vervolgens laten zakken.

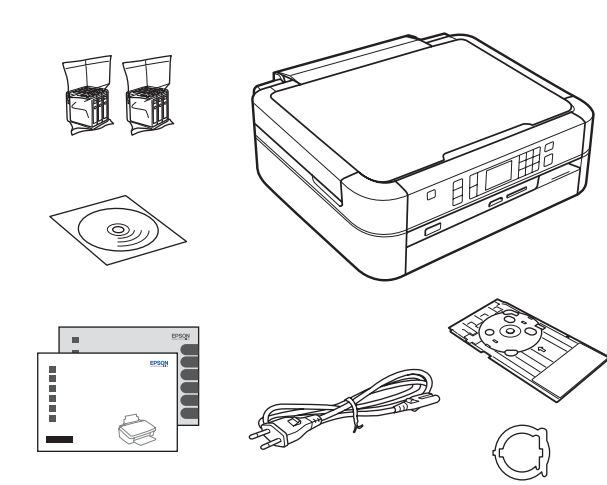
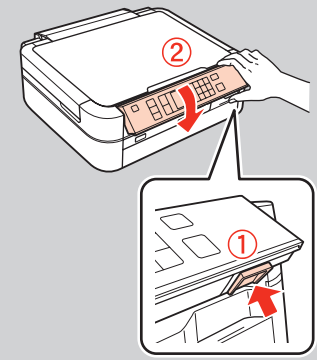

Remove all protective materials.  
 Retirez toutes les protections.  
 Entfernen Sie das Schutzmaterial.  
 Verwijder al het verpakkingsmateriaal.

## 4

Installing the Ink Cartridges  
 Installation des cartouches d'encre  
 Installieren der Tintenpatronen  
 De inktcartridges installeren

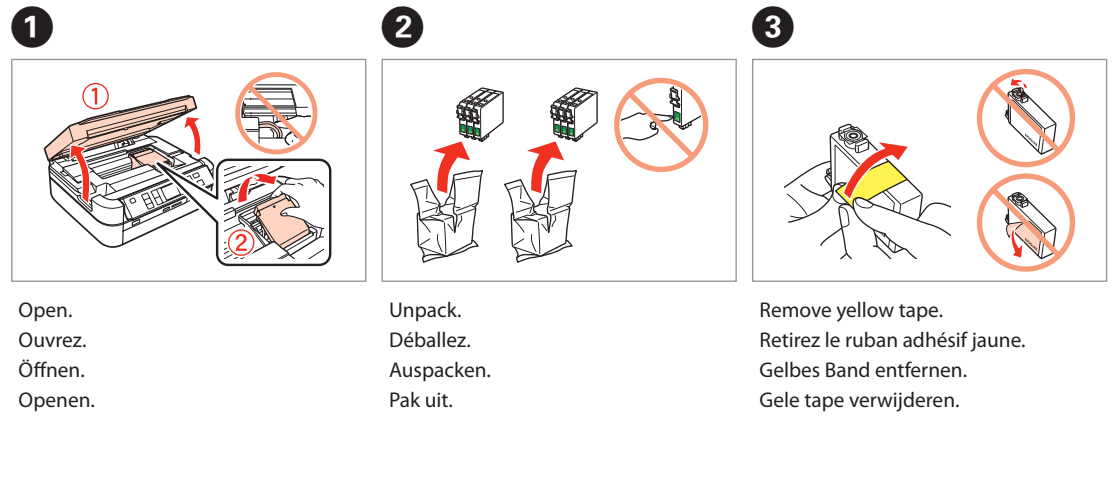

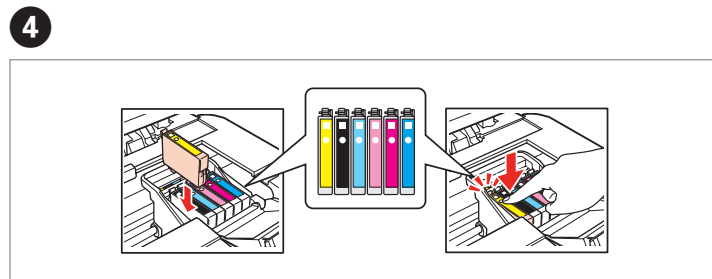

**4**  
 Install.  
 Installez.  
 Installieren.  
 Installieren.

Press (click).  
 Appuyez jusqu'au dé clic.  
 Drücken (Klick).  
 Vastdrukken (klik).

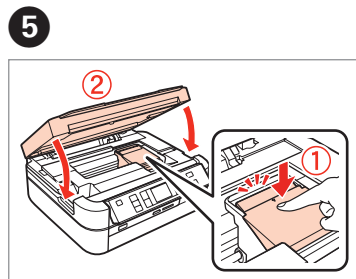

**5**  
 Close.  
 Refermez.  
 Schließen.  
 Sluiten.

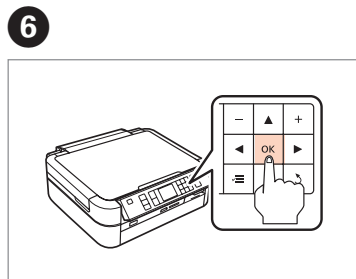

**6**  
 Press.  
 Appuyez.  
 Drücken.  
 Indrukken.

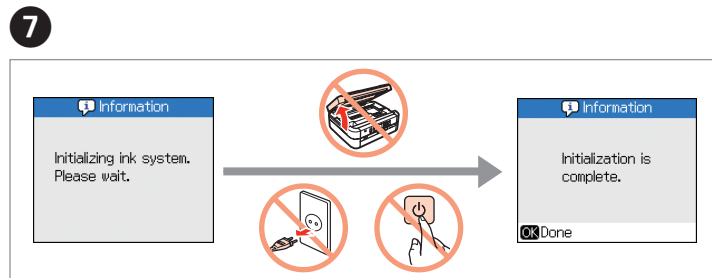

**7**  
 Wait about 3.5 min.  
 Attendez 3,5 minutes environ.  
 Warten Sie ca. 3,5 Min.  
 Wacht ongeveer 3,5 min.

The initial ink cartridges will be partly used to charge the print head. These cartridges print fewer pages compared to subsequent ink cartridges.  
 Les cartouches d'encre installées de série dans votre imprimante seront utilisées lors du changement de la tête d'impression. Ces cartouches risquent donc d'imprimer un volume inférieur par rapport aux cartouches successives.  
 Die ersten in den Drucker installierten Tintenpatronen dienen teilweise dem Befüllen des Druckkopfes. Diese Patronen drucken im Vergleich zu nachfolgenden Patronen weniger Seiten.  
 De bijgeleverde inktcartridges worden gebruikt om de printkop te vullen. Dit betekent dat met deze cartridges minder pagina's kunnen worden afgedrukt dan met volgende inktcartridges.

## Installing the Software Installation du logiciel Installieren der Software De software installeren

# 5

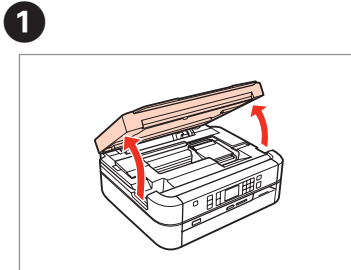

**1**  
 Open.  
 Ouvrez.  
 Öffnen.  
 Openen.

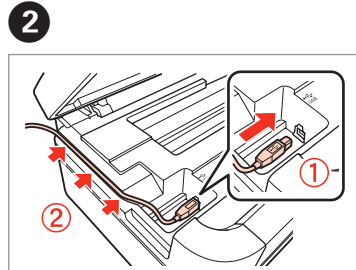

**2**  
 Connect a USB cable.  
 Branchez le câble USB.  
 Ein USB-Kabel anschließen.  
 Een USB-kabel aansluiten.

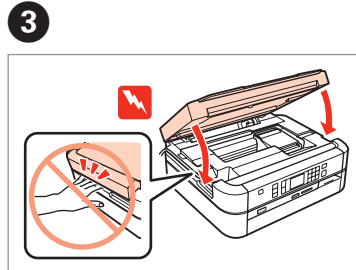

**3**  
 Close.  
 Refermez.  
 Schließen.  
 Sluiten.

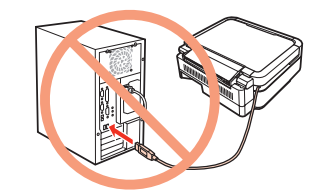

**Do not connect the USB cable until you are instructed to do so.**  
**Ne branchez pas le câble USB tant que vous n'êtes pas invité à le faire.**  
**Schließen Sie das USB-Kabel erst nach entsprechender Anweisung an.**  
**Sluit de USB-kabel pas aan wanneer dit in de instructies wordt aangegeven.**

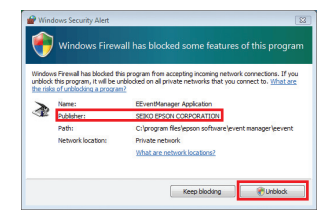

If the Firewall alert appears, confirm the publisher is Epson, then allow access for Epson applications.  
 Si l'alerte du pare-feu s'affiche, indiquez que l'auteur est bien Epson et autorisez l'accès aux applications Epson.  
 Wenn der Firewall-Alarm erscheint, bestätigen Sie bitte Epson als Herausgeber und erlauben Sie dann den Zugriff für Epson-Anwendungen.  
 Als de Firewall-melding wordt weergegeven, bevestigt u dat Epson de uitgever is, waarna u Epson-toepassingen toestaat.

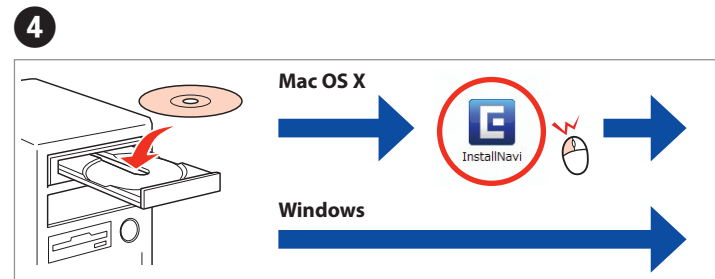

**4**  
 Insert.  
 Insérez.  
 Einlegen.  
 Plaatsen.

Windows: No installation screen? →  
 Windows : Pas d'écran d'installation ? →  
 Windows: Kein Installationsbildschirm? →  
 Windows: Geen installatiescherm? →

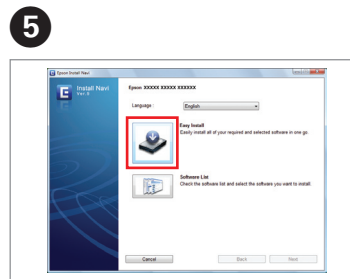

**5**  
 Click.  
 Cliquez.  
 Klicken.  
 Klikken.



**6**  
 Follow the instructions.  
 Suivez les instructions.  
 Die Anweisungen befolgen.  
 Volg de instructies.

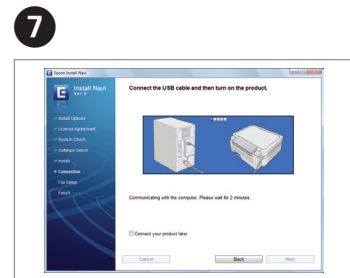

**7**  
 Connect to your PC.  
 Reliez l'appareil à votre PC.  
 Ihren PC anschließen.  
 Aansluiten op uw pc.

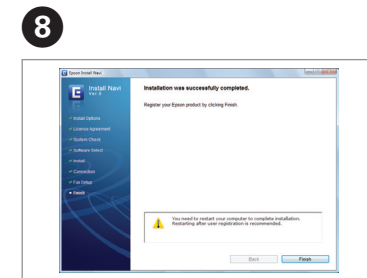

**8**  
 Installation complete.  
 Installation terminée.  
 Installation abgeschlossen.  
 Installatie voltooid.

## Getting More Information Obtenir des informations complémentaires Weitere Informationen erhalten Meer informatie

Copying/Printing/Troubleshooting without a computer  
 Copie/Impression/Dépannage sans ordinateur  
 Kopieren/Drucken/Fehlerbehebung ohne Computer  
 Kopiëren/afdrucken/problemen oplossen zonder een computer



Printing/Scanning /Networking/Troubleshooting with a computer  
 Impression/Numérisation/Utilisation en réseau/Dépannage avec un ordinateur  
 Drucken/Scannen/Netzwerk/Fehlerbehebung mit Computer  
 Afdrucken/scannen /op netwerk aansluiten/problemen oplossen met een computer