

FM/AM Compact Disc Player AUTOESTEREO PARA DISCO COMPACTO

Operating Instructions _____ **GB**

Manual de instrucciones _____ **ES**

使用説明書 _____ **CT**

POR FAVOR LEA DETALLADAMENTE ESTE MANUAL
DE INSTRUCCIONES ANTES DE CONECTAR Y OPERAR
ESTE EQUIPO.
RECUERDE QUE UN MAL USO DE SU APARATO
PODRÍA ANULAR LA GARANTÍA.

For installation and connections, see the supplied installation/connections manual.
En ce qui concerne l'installation et les connexions, consulter le manuel
d'installation/raccordement fourni.

關於本機的安裝及線路連接，請參見提供的“安裝／線路連接說明書”。

COMPACT
disc
DIGITAL AUDIO

CDX-L490X **CDX-L490B**

Welcome !

Thank you for purchasing this Sony Compact Disc Player. You can enjoy its various features even more with:

Optional controller accessory

Card remote commander RM-X114



This label is located on the bottom of the chassis.



This label is located on the drive unit's internal chassis.

Table of Contents

Location of controls	4
Precautions	5
Notes on discs	6

Getting Started

Resetting the unit.	7
Detaching the front panel	7
Setting the clock	8

CD Player

Playing a disc.	9
Display items	9
Playing tracks repeatedly — Repeat Play	10
Playing tracks in random order — Shuffle Play	10

Radio

Storing stations automatically — Best Tuning Memory (BTM).	10
Receiving the stored stations.	11
Storing only the desired stations	11

Other Functions

Adjusting the balance and fader	12
Quickly attenuating the sound	12
Cancelling the beep sound	12
Setting the equalizer (EQ3).	12

Additional Information

Maintenance	13
Removing the unit.	14
Specifications	15
Troubleshooting	16
Error displays/Messages	17

Location of controls

Refer to the pages listed for details.

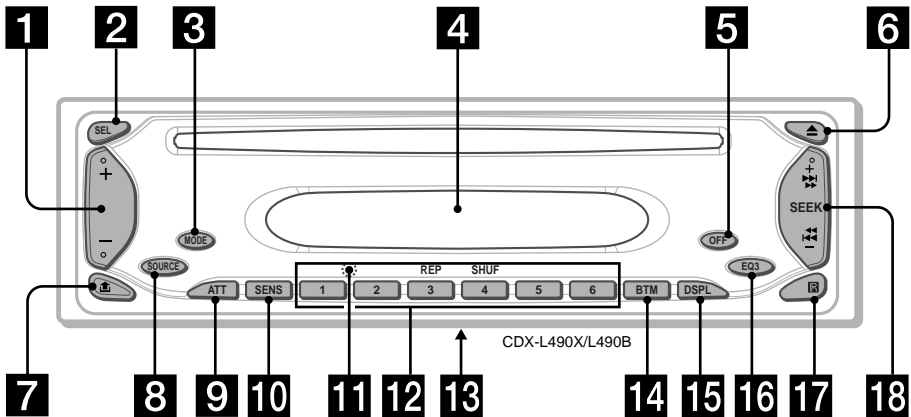

- 1** Volume +/- button
- 2** SEL (select) button
Selecting items.
- 3** MODE button
Changing the operation.
- 4** Display window
- 5** OFF (Stop/Power off) button* 7, 9
- 6** ▲ (eject) button 9
- 7** 🚪 (front panel release) button 7
- 8** SOURCE (Power on/Radio/CD) button
Selecting the source.
- 9** ATT (attenuate) button 12
- 10** SENS button 11
- 11** RESET button (located on the front side of the unit, behind the front panel) 7
- 12** Number buttons 12
Radio:
Storing the desired station on each number button.
CD:
③ : REP 10
④ : SHUF 10
- 13** Frequency select switch (located on the bottom of the unit)
See "Frequency select switch" in the Installation/ Connections manual.

- 14** BTM (Best Tuning Memory) button 10
- 15** DSPL (display mode change) button 8, 9
- 16** EQ3 button 12
- 17** Receptor for the card remote commander
- 18** SEEK +/- button
Radio:
Tuning in stations automatically/finding a station manually.
CD:
Skipping tracks/fast-forwarding, reversing a track.

*** Warning when installing in a car without an ACC (accessory) position on the ignition switch**
After turning off the ignition, be sure to press and hold **OFF** on the unit until the display disappears.
Otherwise, the display does not turn off and this causes battery drain.

**Card remote commander RM-X114
(optional)**

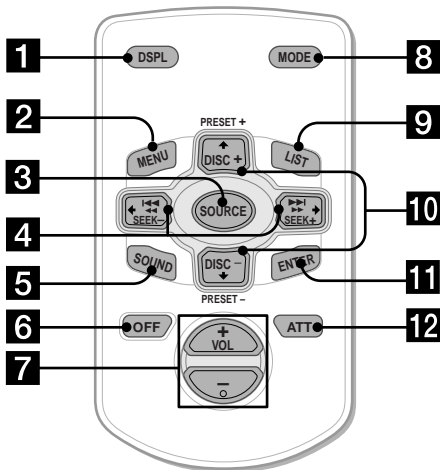

The corresponding buttons of the card remote commander control the same functions as those on this unit.

- 1** DSPL button
- 2** MENU button*
- 3** SOURCE button
- 4** SEEK (+/-) buttons
- 5** SOUND button
- 6** OFF button
- 7** VOL (+/-) buttons
- 8** MODE button
- 9** LIST button*
- 10** DISC*/PRESET (+/-) button
- 11** ENTER button*
- 12** ATT button

* Not available for this unit

Note

If the display disappears by pressing **OFF**, it cannot be operated with the card remote commander unless **SOURCE** on the unit is pressed, or a disc is inserted to activate the unit first.

Tip

Refer to "Replacing the lithium battery" for details on how to replace the batteries (page 13).

Precautions

- If your car has been parked in direct sunlight, allow the unit to cool off before operating it.
- Power aerial will extend automatically while the unit is operating.

If you have any questions or problems concerning your unit that are not covered in this manual, please consult your nearest Sony dealer.

Moisture condensation

On a rainy day or in a very damp area, moisture condensation may occur inside the lenses and display of the unit. Should this occur, the unit will not operate properly. In such a case, remove the disc and wait for about an hour until the moisture has evaporated.

To maintain high sound quality

Be careful not to splash juice or other soft drinks onto the unit or discs.

Notes on discs

- To keep the disc clean, do not touch the surface. Handle the disc by its edge.
- Keep your discs in their cases or disc magazines when not in use.
- Do not subject the discs to heat/high temperature. Avoid leaving them in parked cars or on dashboards/rear trays.

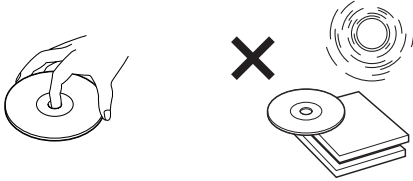

- Do not attach labels, or use discs with sticky ink/residue. Such discs may stop spinning when used, causing a malfunction, or may ruin the disc.

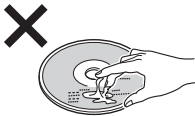
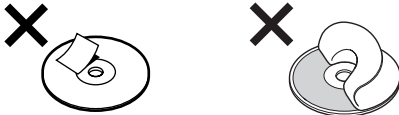

- Do not use any discs with labels or stickers attached. The following malfunctions may result from using such discs:
 - Inability to eject a disc (due to a label or sticker peeling off and jamming the eject mechanism).
 - Inability to read audio data correctly (e.g., playback skipping, or no playback) due to heat shrinking of a sticker or label causing a disc to warp.
- Discs with non-standard shapes (e.g., heart, square, star) cannot be played on this unit. Attempting to do so may damage the unit. Do not use such discs.
- You cannot play 8 cm CDs.

- Before playing, clean the discs with a commercially available cleaning cloth. Wipe each disc from the centre out. Do not use solvents such as benzine, thinner, commercially available cleaners, or antistatic spray intended for analog discs.

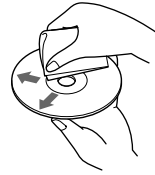

Notes on CD-R/CD-RW discs

- You can play CD-Rs (recordable CDs)/CD-RWs (rewritable CDs) designed for audio use on this unit. Look for these marks to distinguish CD-Rs/CD-RWs for audio use.



These marks denote that a disc is not for audio use.



- Some CD-Rs/CD-RWs (depending on the equipment used for its recording or the condition of the disc) may not play on this unit.
- You cannot play a CD-R/a CD-RW that is not finalized*.

* A process necessary for a recorded CD-R/CD-RW disc to be played on the audio CD player.

Getting Started

Resetting the unit

Before operating the unit for the first time, or after replacing the car battery or changing the connections, you must reset the unit. Remove the front panel and press the RESET button with a pointed object, such as a ballpoint pen.

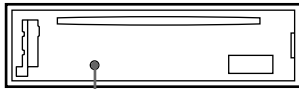

RESET button

Note

Pressing the RESET button will erase the clock setting and some stored contents.

Detaching the front panel

You can detach the front panel of this unit to protect the unit from being stolen.

Caution alarm

If you turn the ignition switch to the OFF position without removing the front panel, the caution alarm will beep for a few seconds. If you connect an optional amplifier and do not use the built-in amplifier, the beep sound will be deactivated.

1 Press **OFF** *.

CD playback or radio reception stops (the key illumination and display remain on).

* If your car has no ACC position on the ignition switch, be sure to turn the unit off by pressing **OFF** until the display disappears to avoid car battery drain.

2 Press , then pull it off towards you.

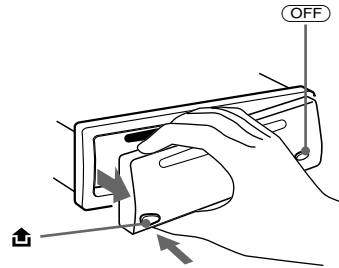

Notes

- If you detach the panel while the unit is still turned on, the power will turn off automatically to prevent the speakers from being damaged.
- Do not drop or put excessive pressure on the front panel and its display window.
- Do not subject the front panel to heat/high temperature or moisture. Avoid leaving it in a parked car or on a dashboard/rear tray.

Tip

When carrying the front panel with you, use the supplied front panel case.

continue to next page →

Attaching the front panel

Attach part **(A)** of the front panel to part **(B)** of the unit as illustrated and push the left side into position until it clicks.

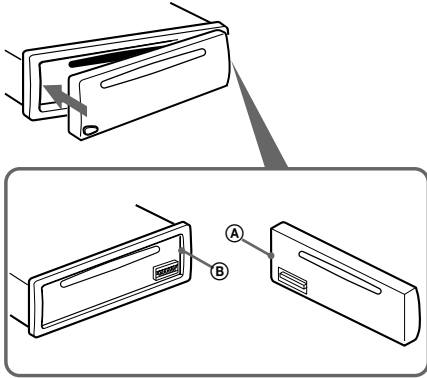

Note
Do not put anything on the inner surface of the front panel.

Setting the clock

The clock uses a 12-hour digital indication.

Example: To set the clock to 10:08

- 1 Press (DSPL) for 2 seconds.**
The hour indication flashes.



- 1 Press the volume +/- button to set the hour.**
- 2 Press (SEL).**
The minute indication flashes.
- 3 Press the volume +/- button to set the minute.**

- 2 Press (DSPL).**



The clock starts. After the clock setting is completed, the display returns to normal play mode.

CD Player

Playing a disc

Insert the disc (labelled side up).



Playback starts automatically.

If a disc is already inserted, press **(SOURCE)** repeatedly until “CD” appears to start playback.

To	Press
Stop playback	▲ or (OFF)
Eject the disc	▲
Skip tracks	(SEEK) (-/+)
- Automatic	(◀◀/▶▶)
Music Sensor	[once for each track]
Fast-forward/	(SEEK) (-/+)
reverse	(◀◀/▶▶)
- Manual Search	[hold to desired point]

Notes

- While the first/last track on the disc is playing, if **(SEEK)** (+) or **(SEEK)** (-) is pressed, playback skips to the last/first track of the disc.
- When the last track on the disc is over, playback restarts from the first track of the disc.

Display items

The following items can be displayed.

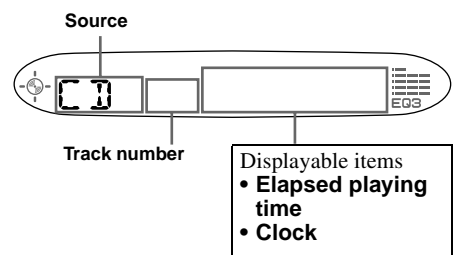

To	Press
Switch display item	(DSPL)

Playing tracks repeatedly

— Repeat Play

The current track will repeat itself when it reaches the end.

During playback, press (3) (REP) until “REP” indicator appears in the display.

“REP” indicator is displayed.

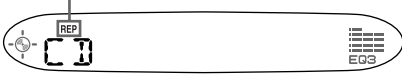

Repeat Play starts.

To return to normal play mode, press (3) (REP) again.

Playing tracks in random order

— Shuffle Play

You can select to play the tracks on the current disc in random order.

During playback, press (4) (SHUF) until “SHUF” indicator appears in the display.

“SHUF” indicator is displayed.



Shuffle Play starts.

To return to normal play mode, press (4) (SHUF) again.

Radio

The unit can store up to 6 stations per band (FM1, FM2, FM3, AM1, and AM2).

Caution

When tuning in stations while driving, use Best Tuning Memory to prevent accidents.

Storing stations automatically

— Best Tuning Memory (BTM)

The unit selects the stations with the strongest signals within the selected band, and stores them in the order of their frequency.

- 1 Press (SOURCE) repeatedly to select the radio.
- 2 Press (MODE) repeatedly to select the band.
- 3 Press (BTM) for 2 seconds.
The unit stores stations in the order of their frequencies on the number buttons.
A beep sounds when the setting is stored.

Notes

- If only a few stations can be received due to weak signals, some number buttons will retain their former settings.
- When a number is indicated in the display, the unit starts storing stations from the one currently displayed.

Receiving the stored stations

- 1 Press **(SOURCE)** repeatedly to select the radio.
- 2 Press **(MODE)** repeatedly to select the band.
- 3 Press the number button (**①** to **⑥**) on which the desired station is stored.

If preset tuning does not work
— Automatic tuning/Local Seek Mode

Automatic tuning:

Press **(SEEK (+))** or **(SEEK (-))** to search for the station.

Scanning stops when the unit receives a station. Repeat the operation until the desired station is received.

Local Seek Mode:

If the automatic tuning stops too frequently, press **(SENS)** repeatedly until “LCL” indicator appears in the display.

“LCL” indicator is displayed.



Only the stations with relatively strong signals will be tuned in.

To cancel the local seek mode, press **(SENS)** again.

Tip

If you know the frequency of the station you want to listen to, press and hold **(SEEK (+))** or **(SEEK (-))** to locate the approximate frequency, then press **(SEEK (+))** or **(SEEK (-))** repeatedly to fine adjust to the desired frequency (manual tuning).

If FM stereo reception is poor

— Monaural Mode

During radio reception, press **(SENS)** repeatedly until “MONO” indicator appears in the display.

“MONO” indicator is displayed.

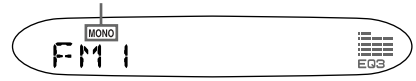

The sound improves, but becomes monaural (“ST” disappears).

To return to normal radio reception mode, press **(SENS)** again.

Storing only the desired stations

You can manually preset the desired stations on any chosen number button.

- 1 Press **(SOURCE)** repeatedly to select the radio.
- 2 Press **(MODE)** repeatedly to select the band.
- 3 Press **(SEEK (+))** or **(SEEK (-))** to tune in the station that you want to store.
- 4 Press the desired number button (**①** to **⑥**) for 2 seconds until “MEM” appears.

The number button indication appears in the display.

Note

If you try to store another station on the same number button, the previously stored station will be erased.

Other Functions

Adjusting the balance and fader

You can adjust the balance and fader.

- 1 Press **(SEL)** repeatedly until “BAL” or “FAD” appears.

Each time you press **(SEL)**, the item changes as follows:

LOW* → MID* → HI* →
BAL (left-right) → FAD (front-rear)

* When EQ3 is activated (page 12).

- 2 Press the volume +/- button to adjust the selected item.

Note

Adjust within 3 seconds after selecting the item.

Quickly attenuating the sound

Press **(ATT)**.

The “ATT” appears in the display.

To restore the previous volume level, press **(ATT)** again.

Cancelling the beep sound

Press **(6)** while pressing **(SEL)** down.

To activate the beep sound again, press these buttons again.

Note

If you connect an optional power amplifier and do not use the built-in amplifier, the beep sound will be deactivated.

Setting the equalizer (EQ3)

You can select an equalizer curve for 7 music types (XPLOD, VOCAL, CLUB, JAZZ, N-AGE, ROCK, CUST, and OFF (equalizer OFF)).

You can store a different equalizer setting for each source.

Selecting the equalizer curve

- 1 Press **(SOURCE)** to select a source (Radio or CD).

- 2 Press **(EQ3)** repeatedly until the desired equalizer curve.

Each time you press **(EQ3)**, the item changes.

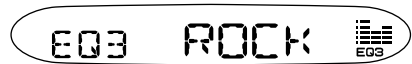

To cancel the equalizing effect, select “OFF.”

Adjusting the equalizer curve

You can store and adjust the equalizer settings for different tone ranges.

- 1 Press **(SOURCE)** to select a source (Radio or CD).

- 2 Press **(EQ3)** repeatedly to select the desired equalizer curve.

- 3 Adjusting the equalizer curve.

- 1 Press **(SEL)** repeatedly to select the desired tone range.

Each time you press **(SEL)**, the tone range changes.

LOW → MID → HI (→ BAL → FAD)

- 2 Press the volume +/- button repeatedly to adjust to the desired volume level.

The volume level is adjustable by 1 dB steps from -10 dB to +10 dB.

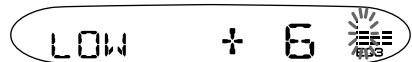

- 3 Repeat step 1 and 2 to adjust the equalizer curve.

To restore the factory-set equalizer curve, press **(SEL)** for 2 seconds.

After 3 seconds, the display returns to normal play mode.

Note

When EQ3 is set to “OFF,” you cannot adjust the equalizer curve settings.

Additional Information

Maintenance

Fuse replacement

When replacing the fuse, be sure to use one matching the amperage rating stated on the original fuse. If the fuse blows, check the power connection and replace the fuse. If the fuse blows again after replacement, there may be an internal malfunction. In such a case, consult your nearest Sony dealer.

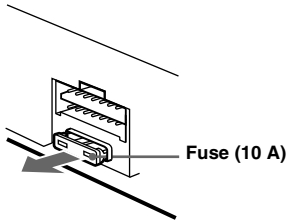

Warning

Never use a fuse with an amperage rating exceeding the one supplied with the unit as this could damage the unit.

Cleaning the connectors

The unit may not function properly if the connectors between the unit and the front panel are not clean. In order to prevent this, detach the front panel (page 7) and clean the connectors with a cotton swab dipped in alcohol. Do not apply too much force. Otherwise, the connectors may be damaged.

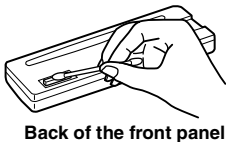
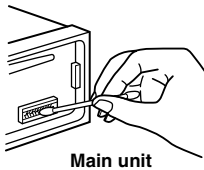

Notes

- For safety, turn off the ignition before cleaning the connectors, and remove the key from the ignition switch.
- Never touch the connectors directly with your fingers or with any metal device.

Replacing the lithium battery

Under normal conditions, batteries will last approximately 1 year. (The service life may be shorter, depending on the conditions of use.) When the battery becomes weak, the range of the card remote commander becomes shorter. Replace the battery with a new CR2025 lithium battery. Use of any other battery may present a risk of fire or explosion.

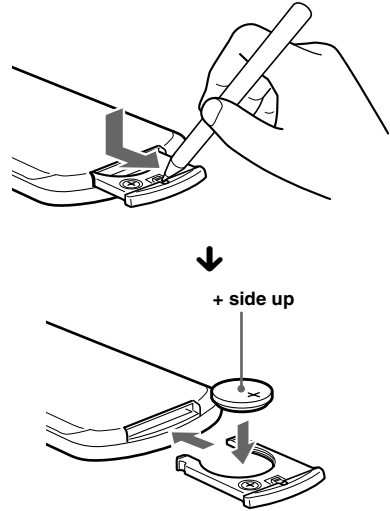

Notes on lithium battery

- Keep the lithium battery out of the reach of children. Should the battery be swallowed, immediately consult a doctor.
- Wipe the battery with a dry cloth to assure a good contact.
- Be sure to observe the correct polarity when installing the battery.
- Do not hold the battery with metallic tweezers, otherwise a short-circuit may occur.

WARNING

Battery may explode if mistreated. Do not recharge, disassemble, or dispose of in fire.

Removing the unit

1 Remove the protection collar.

- ① Detach the front panel (page 7).
- ② Engage the release keys together with the protection collar.

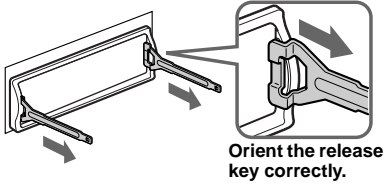

- ③ Pull out the release keys to remove the protection collar.

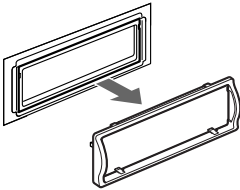

2 Remove the unit.

- ① Insert both release keys together until they click.

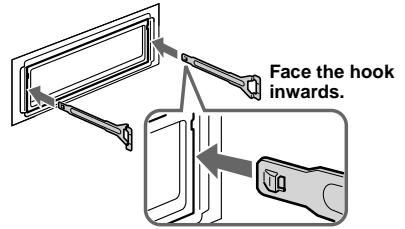

- ② Pull the release keys to unseat the unit.

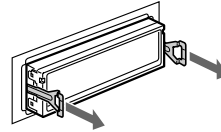

- ③ Slide the unit out of the mounting.

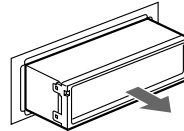

Specifications

CD Player section

Signal-to-noise ratio	90 dB
Frequency response	10 – 20,000 Hz
Wow and flutter	Below measurable limit

Tuner section

FM

Tuning range	FM tuning interval: 50 kHz/200 kHz switchable 87.5 – 108 MHz (at 50 kHz step) 87.5 – 107.9 MHz (at 200 kHz step) External aerial connector
Aerial terminal	External aerial connector
Intermediate frequency	10.7 MHz
Usable sensitivity	11 dBf
Selectivity	75 dB at 400 kHz
Signal-to-noise ratio	65 dB (stereo), 68 dB (mono)
Harmonic distortion at 1 kHz	0.7 % (stereo), 0.5 % (mono)
Separation	33 dB at 1 kHz
Frequency response	30 – 15,000 Hz

AM

Tuning range	AM tuning interval: 9 kHz /10 kHz switchable 531 – 1,602 kHz (at 9 kHz step) 530 – 1,710 kHz (at 10 kHz step) External aerial connector
Aerial terminal	External aerial connector
Intermediate frequency	10.7 MHz/450 kHz
Sensitivity	AM: 30 μ V

Power amplifier section

Outputs	Speaker outputs (sure seal connectors)
Speaker impedance	4 – 8 ohms
Maximum power output	45 W \times 4 (at 4 ohms)

General

Outputs	Audio outputs (rear) Power aerial relay control terminal Power amplifier control terminal
Input	Aerial input terminal
Tone controls	Low: ± 10 dB at 60 Hz (XPLOD) Mid: ± 10 dB at 1 kHz (XPLOD) High: ± 10 dB at 10 kHz (XPLOD)
Power requirements	12 V DC car battery (negative earth)
Dimensions	Approx. 178 \times 50 \times 176 mm
Mounting dimensions	Approx. 182 \times 53 \times 161 mm (w/h/d)
Mass	Approx. 1.2 kg
Supplied accessories	Parts for installation and connections Front panel case (1)
Optional accessory	Card remote commander RM-X114

Design and specifications are subject to change without notice.

Troubleshooting

The following checklist will help you remedy problems you may encounter with your unit. Before going through the checklist below, check the connection and operating procedures.

General

No sound.

- Press the volume + button to adjust the volume.
- Cancel the ATT function.
- Set the fader control to the centre position for a 2-speaker system.

The contents of the memory have been erased.

- The RESET button has been pressed.
→ Store again into the memory.
- The power cord or battery has been disconnected.
- The power connecting cord is not connected properly.

No beep sound.

- The beep sound is cancelled (page 12).
- An optional power amplifier is connected and you are not using the built-in amplifier.

The display disappears from/does not appear in the display window.

- The display disappears if you press and hold **(OFF)**.
→ Press and hold **(OFF)** again until the display appears.
- Remove the front panel and clean the connectors. See “Cleaning the connectors” (page 13) for details.

Stored stations and correct time are erased.

The fuse has blown.

Makes noise when the ignition key is in the ON, ACC, or OFF position.

The leads are not matched correctly with the car’s accessory power connector.

No power is being supplied to the unit.

- Check the connection. If everything is in order, check the fuse.
- The car does not have an ACC position.
→ Press **(SOURCE)** (or insert a disc) to turn on the unit.

The power is continuously supplied to the unit.

The car does not have an ACC position.

The power aerial does not extend.

The power aerial does not have a relay box.

CD playback

A disc cannot be loaded.

- Another CD is already loaded.
- The CD has been forcibly inserted upside down or in the wrong way.

Playback does not begin.

- Defective dirty CD.
- CD-R/CD-RW that is not finalized.
- You tried to playback a CD-R/CD-RW not designed for audio use.
- Some CD-Rs/CD-RWs may not play due to its recording equipment or the disc condition.

A disc is automatically ejected.

The ambient temperature exceeds 50°C.

The operation buttons do not function.

CD will not be ejected.

Press the RESET button.

The sound skips from vibration.

- The unit is installed at an angle of more than 60°.
- The unit is not installed in a sturdy part of the car.

The sound skips.

Dirty or defective disc.

Radio reception

Preset tuning is not possible.

- Store the correct frequency in the memory.
- The broadcast signal is too weak.

The stations cannot be received.

The sound is hampered by noises.

- Connect a power aerial control lead (blue) or accessory power supply lead (red) to the power supply lead of a car's aerial booster. (Only when your car has built-in FM/AM aerial in the rear/side glass.)
- Check the connection of the car aerial.
- The auto aerial will not go up.
 - Check the connection of the power aerial control lead.
- Check the frequency.

Automatic tuning is not possible.

- The local seek mode is set to "ON."
 - Set the local seek mode to "OFF" (page 11).
- The broadcast signal is too weak.
 - Perform manual tuning.

The "ST" indication flashes.

- Tune in the frequency accurately.
- The broadcast signal is too weak.
 - Set the monaural reception mode to "ON" (page 11).

A programme broadcast in stereo is heard in monaural.

- The unit is in monaural reception mode.
→ Cancel monaural reception mode (page 11).
-

Error displays/Messages

Error displays

The following indications will flash for about 5 seconds, and an alarm sound will be heard.

Err04

- A CD is dirty or inserted upside down.
→ Clean or insert the CD correctly.

Err99

- The CD unit cannot be operated because of some problem.
→ Press the RESET button on the unit.
-

Messages

"*.....*" or "*.....*"

- You have reached the beginning or the end of the disc and you cannot go any further.
-

If these solutions do not help improve the situation, consult your nearest Sony dealer.

Bienvenido

Gracias por adquirir este Reproductor de discos compactos Sony. Puede disfrutar aún más sus varias características con:

Accesorio de controlador opcional

El control remoto de tarjeta RM-X114



Esta etiqueta está situada en la parte inferior del chasis.



Esta etiqueta está situada en el chasis interno de la unidad de activación.

Tabla de Contenido

Bienvenido	2
Tabla de Contenido	3
Ubicación de los controles	4
Precauciones	5
Notas sobre los discos	6

Procedimientos iniciales

Restauración de la unidad	7
Extracción del panel frontal	7
Ajuste del reloj	8

Reproductor de CD

Reproducción de discos	9
Elementos del visor	9
Reproducción repetida de pistas	
— Reproducción repetida	10
Reproducción de pistas en orden aleatorio	
— Reproducción aleatoria	10

Radio

Memorización automática de emisoras	
— Memoria de la mejor sintonía	
(BTM)	10
Recepción de las emisoras memorizadas . . .	11
Memorización de las emisoras deseadas . . .	11

Otras funciones

Ajuste del balance y el equilibrio	12
Atenuación rápida del sonido	12
Cancelación de la señal acústica	12
Ajuste del ecualizador (EQ3)	12

Información complementaria

Mantenimiento	13
Extracción de la unidad	15
Especificaciones	16
Solución de problemas	17
Mensajes/indicaciones de error	18

Ubicación de los controles

Consulte las páginas indicadas para obtener información detallada.

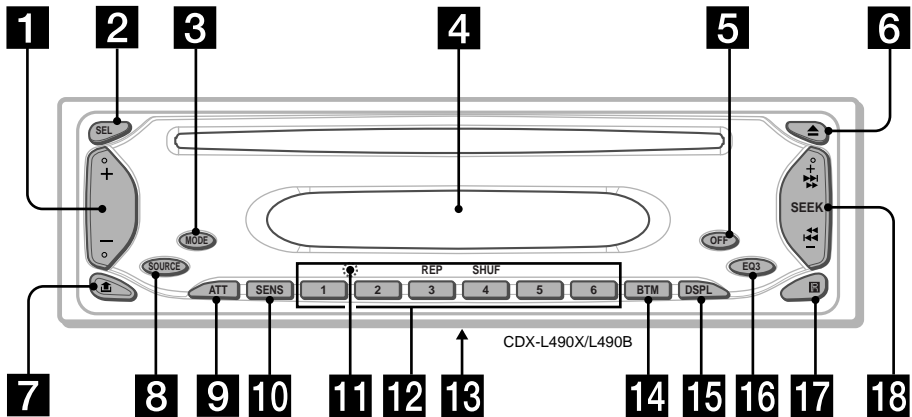

- 1** Botón de volumen +/-
- 2** Botón SEL (selección)
Selección de elementos.
- 3** Botón MODE
Cambio de la operación.
- 4** Visor
- 5** Botón OFF (Detener/Apagar)* 7, 9
- 6** Botón ▲ (expulsar) 9
- 7** Botón ▤ (extracción del panel frontal)
7
- 8** Botón SOURCE (Encendido/Radio/
CD)
Selección de la fuente.
- 9** Botón ATT (atenuación) 12
- 10** Botón SENS 11
- 11** Botón RESET (ubicado en la parte frontal
de la unidad, detrás del panel frontal) 7
- 12** Botones numéricos 12
Radio:
Memorización de la emisora deseada en cada
botón numérico.
CD:
③: REP 10
④: SHUF 10
- 13** Selector de frecuencias (ubicado en la
parte inferior de la unidad)
Consulte “Selector de frecuencias” en el
manual de instalación/conexiones.

- 14** Botón BTM (Memoria de la mejor
sintonía) 10
- 15** Botón DSPL (cambio del modo de
indicación) 8, 9
- 16** Botón EQ3 12, 13
- 17** Receptor del control remoto de tarjeta
- 18** Botón SEEK +/-
Radio:
Sintonización automática de emisoras/
localización manual de una emisora.
CD:
Omisión de pistas/avance o retroceso rápido
de una pista.

*** Advertencia sobre la instalación en un
automóvil que no disponga de una
posición ACC (auxiliar) en la llave de
encendido**

Tras apagar el motor, mantenga presionado
OFF en la unidad hasta que se apague la
indicación.

De lo contrario, la indicación no se apagará y la
batería se desgastará.

Control remoto de tarjeta RM-X114 (opcional)

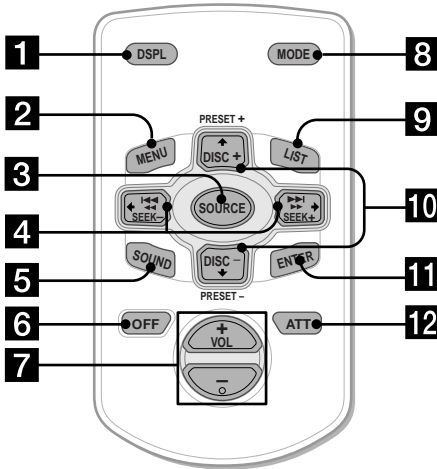

Los botones correspondientes del control remoto de tarjeta controlan las mismas funciones que los de esta unidad.

- 1 Botón DSPL
- 2 Botón MENU*
- 3 Botón SOURCE
- 4 Botones SEEK (+/-)
- 5 Botón SOUND
- 6 Botón OFF
- 7 Botones VOL (+/-)
- 8 Botón MODE
- 9 Botón LIST*
- 10 Botón DISC*/PRESET (+/-)
- 11 Botón ENTER*
- 12 Botón ATT

* No disponible en esta unidad

Nota

Si la indicación se apaga al presionar (OFF), la unidad no puede utilizarse mediante el control remoto de tarjeta, a menos que se presione (SOURCE) en la unidad o que se inserte un disco para activar primero la unidad.

Sugerencia

Consulte "Sustitución de la pila de litio" para obtener información detallada sobre cómo sustituir las pilas (página 14).

Precauciones

- Si estaciona el automóvil bajo la luz directa del sol, deje que la unidad se enfríe antes de utilizarla.
- Las antenas motorizadas se extenderán automáticamente mientras la unidad se encuentra en funcionamiento.

Si desea realizar alguna consulta o solucionar algún problema relativo a la unidad y que este manual no trate, consulte con el proveedor Sony más cercano a su domicilio.

Condensación de humedad

En días lluviosos o en áreas muy húmedas, puede presentarse condensación dentro de las lentes y el visor de la unidad. Si esto ocurriera, la unidad no funcionará correctamente. En tal caso, extraiga el disco de la unidad y espere alrededor de una hora hasta que se haya evaporado la humedad.

Para mantener una alta calidad de sonido

Asegúrese de no derramar zumos ni refrescos sobre la unidad o los discos.

Notas sobre los discos

- Para mantener limpio el disco, no toque su superficie. Sujételo por los bordes.
- Guarde los discos en sus cajas o en los cargadores de discos cuando no los utilice.
- No someta los discos al calor o a altas temperaturas. Evite dejarlos en automóviles estacionados o en tableros o bandejas traseras.

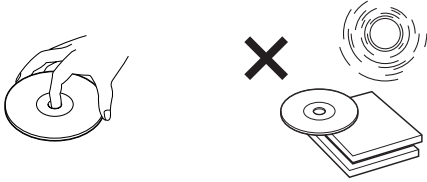

- No adhiera etiquetas a los discos, ni use discos con residuos o tinta pegajosos. Tales discos pueden dejar de girar durante el uso, causando fallos de funcionamiento, o pueden dañarse.

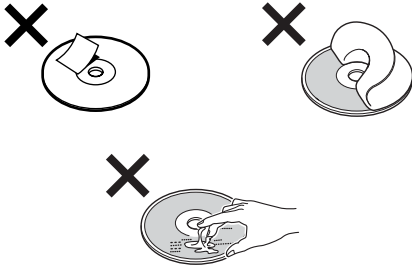

- No use discos con etiquetas pegadas. Si usa tales discos se pueden producir las siguientes fallas de funcionamiento:
 - No se puede expulsar el disco (dado que se ha despegado la etiqueta o el adhesivo y se obstruye el mecanismo de expulsión).
 - No se pueden leer datos de audio correctamente (por ejemplo, se interrumpe la reproducción o bien no se reproduce) debido a la contracción a causa del calor de un adhesivo o etiqueta que hace que el disco se distorsione.
- No se pueden reproducir en esta unidad discos de formas no estándar (por ejemplo, en forma de corazón, cuadrado o estrella). Tratar de hacerlo puede dañar la unidad. No utilice este tipo de discos.
- No se pueden reproducir CD de 8 cm.

- Antes de realizar la reproducción, limpie los discos con un paño de limpieza disponible en el mercado. Pase el paño desde el centro hacia el borde exterior. No utilice disolventes como bencina, diluyente, limpiadores disponibles en el mercado ni aerosoles antiestáticos para discos analógicos.



Notas sobre discos CD-R/CD-RW

- Puede reproducir discos CD-R (discos compactos grabables) y discos CD-RW (discos compactos reescribibles) diseñados para uso de audio en esta unidad. Busque estas marcas con el fin de distinguir los discos CD-R y CD-RW para uso de audio.



Estas marcas indican que el disco no es para uso de audio.



- Algunos discos CD-R y CD-RW (según el equipo utilizado para su grabación o la condición del disco) no pueden reproducirse en esta unidad.
- No es posible reproducir un disco CD-R o un CD-RW que no esté finalizado*.

* Proceso necesario para reproducir en el reproductor de CD de audio un disco CD-R o CD-RW grabado.

Procedimientos iniciales

Restauración de la unidad

Antes de utilizar la unidad por primera vez, o después de sustituir la batería del automóvil o de cambiar las conexiones, debe restaurar dicha unidad.

Extraiga el panel frontal y presione el botón RESET con un objeto puntiagudo, como por ejemplo un bolígrafo.

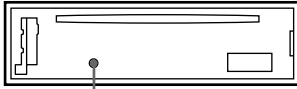

Botón RESET

Nota

Al presionar RESET, se borra el ajuste del reloj y algunos contenidos memorizados.

Extracción del panel frontal

Puede extraer el panel frontal de esta unidad para evitar que la roben.

Alarma de precaución

Si gira la llave de encendido hasta la posición OFF sin haber extraído el panel frontal, la alarma de precaución emite un pitido durante unos segundos.

Si conecta un amplificador opcional de potencia y no utiliza el incorporado, el pitido se desactiva.

1 Presione **OFF** *.

Se detiene la reproducción de CD o la recepción de la radio (la iluminación de las teclas y el visor permanecen activados).

* Si su automóvil no dispone de una posición ACC en la llave de encendido, asegúrese de apagar la unidad presionando **OFF** hasta que desaparezca la indicación a fin de evitar que la batería se desgaste.

2 Presione , deslice y sáquelo tirando hacia fuera.

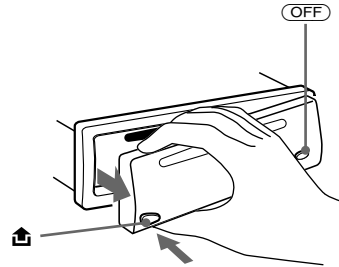

Notas

- Si extrae el panel con la unidad encendida, la alimentación se desactiva automáticamente para evitar que los altavoces se dañen.
- No deje caer el panel frontal ni su pantalla. Tampoco ejerza excesiva presión sobre éstos.
- No someta el panel frontal al calor o a altas temperaturas. Evite dejarlo en automóviles estacionados o en tableros o bandejas traseras.

Sugerencia

Al transportar el panel frontal, utilice el estuche suministrado.

continúa en la página siguiente →

Instalación del panel frontal

Instale la parte **(A)** del panel frontal en la parte **(B)** de la unidad, tal como muestra la ilustración, y presione el lado izquierdo hasta que encaje en posición.

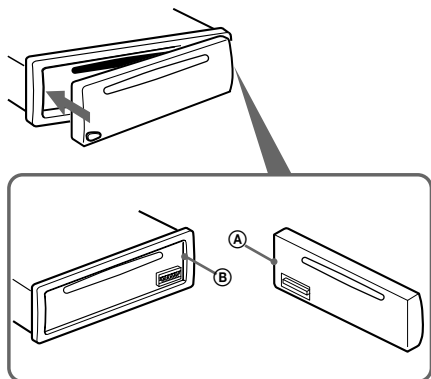

Nota

No coloque nada sobre la superficie interior del panel frontal.

Ajuste del reloj

El reloj emplea una indicación digital de 12 horas.

Ejemplo: Para ajustar el reloj a las 10:08

- 1 Presione **(DSPL)** durante 2 segundos. La indicación de hora parpadea.



- 1 Presione el botón de volumen +/- para ajustar la hora.
- 2 Presione **(SEL)**. La indicación de minutos parpadea.
- 3 Presione el botón de volumen +/- para ajustar los minutos.

- 2 Presione **(DSPL)**.

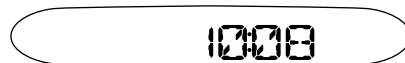

El reloj se inicia. Al finalizar el ajuste del reloj, el visor vuelve al modo de reproducción normal.

Reproductor de CD

Reproducción de discos

Introduzca el disco (con la etiqueta hacia arriba).



La reproducción se inicia automáticamente.

Si ya hay un disco insertado, presione **(SOURCE)** varias veces hasta que aparezca "CD" para iniciar la reproducción.

Para	Presione
Detener la reproducción	▲ o (OFF)
Expulsar el disco	▲
Omitir pistas	(SEEK) (-/+)
- Sensor de música automático	(◀◀/▶▶) [una vez por pista]
Avanzar/retroceder rápidamente	(SEEK) (-/+) (◀◀/▶▶)
- Búsqueda manual	[manténgalo presionado hasta alcanzar el punto deseado]

Notas

- Mientras se esté reproduciendo la primera o última pista del disco, si se presiona **(SEEK)** (+) o **(SEEK)** (-), la reproducción salta a la última o primera pista del disco.
- Cuando finalice la última pista del disco, la reproducción se reiniciará a partir de la primera pista del disco.

Elementos del visor

Se pueden mostrar los siguientes elementos.

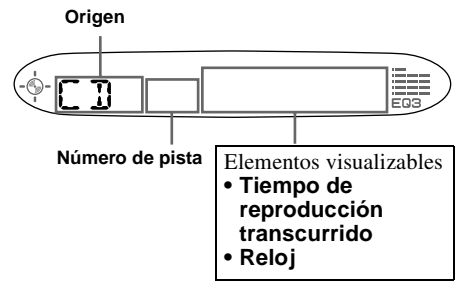

Para	Presione
Cambiar el elemento del visor	(DSPL)

Reproducción repetida de pistas

— Reproducción repetida

La pista actual se repetirá cuando llegue a su final.

Durante la reproducción, presione (3) (REP) varias veces hasta que el indicador “REP” aparezca en el visor.

Aparece el indicador “REP”.



Se inicia la reproducción repetida.

Para volver al modo normal de reproducción, presione (3) (REP) nuevamente.

Reproducción de pistas en orden aleatorio

— Reproducción aleatoria

Puede seleccionar reproducir las pistas del disco actual en orden aleatorio.

Durante la reproducción, presione (4) (SHUF) hasta que el indicador “SHUF” aparezca en el visor.

Aparece el indicador “SHUF”.



Se inicia la reproducción aleatoria.

Para volver al modo normal de reproducción, presione (4) (SHUF) nuevamente.

Radio

La unidad puede memorizar hasta 6 emisoras por banda (FM1, FM2, FM3, AM1 y AM2).

Precaución

Para sintonizar emisoras mientras conduce, utilice la función Memoria de la mejor sintonía para evitar accidentes.

Memorización automática de emisoras

— Memoria de la mejor sintonía (BTM)

La unidad selecciona las emisoras de señal más intensa dentro de la banda seleccionada y las memoriza por orden de frecuencia.

1 Presione (SOURCE) varias veces para seleccionar la radio.

2 Presione (MODE) varias veces para seleccionar la banda.

3 Presione (BTM) durante 2 segundos.

La unidad memoriza las estaciones en el orden de sus frecuencias en los botones de números.

La unidad emite un pitido al memorizar el ajuste.

Notas

- Si se reciben pocas emisoras debido a que las señales son débiles, algunos botones numéricos conservarán sus valores anteriores.
- Si el visor muestra un número, la unidad comienza a memorizar emisoras a partir de la que se muestra actualmente.

Recepción de las emisoras memorizadas

- 1 Presione **(SOURCE)** varias veces para seleccionar la radio.
- 2 Presione **(MODE)** varias veces para seleccionar la banda.
- 3 Presione el botón numérico (**(1)** a **(6)**) en el que esté memorizada la emisora deseada.

Si la sintonización programada no funciona

— Sintonización automática/Modo de búsqueda local

Sintonización automática:

Presione **(SEEK (+))** o **(SEEK (-))** para buscar la emisora.

La exploración se detiene cuando la unidad recibe una emisora. Repita la operación hasta que se reciba la emisora deseada.

Modo de búsqueda local:

Si la sintonización automática se detiene con demasiada frecuencia, presione **(SENS)** varias veces hasta que aparezca el indicador “LCL” en el visor.

Aparece el indicador “LCL”.

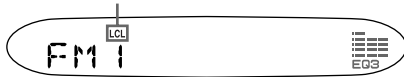

Sólo se sintonizan las emisoras con señales relativamente intensas.

Para cancelar el modo de búsqueda local, presione **(SENS)** nuevamente.

Sugerencia

Si conoce la frecuencia de la emisora que desea escuchar, presione y mantenga presionado **(SEEK (+))** o **(SEEK (-))** para localizar la frecuencia aproximada y, a continuación, presione **(SEEK (+))** o **(SEEK (-))** varias veces para ajustar con más precisión la frecuencia deseada (sintonización manual).

Si la recepción de FM en estéreo es de mala calidad

— Modo monoaural

Durante la recepción de radio, presione **(SENS)** varias veces hasta que aparezca el indicador “MONO” en el visor.

Aparece el indicador “MONO”.



El sonido mejora, aunque es monoaural (“ST” desaparece).

Para volver a la recepción normal de radio, presione **(SENS)** nuevamente.

Memorización de las emisoras deseadas

Puede memorizar manualmente las emisoras que desee en cualquier botón numérico.

- 1 Presione **(SOURCE)** varias veces para seleccionar la radio.
- 2 Presione **(MODE)** varias veces para seleccionar la banda.
- 3 Presione **(SEEK (+))** or **(SEEK (-))** para sintonizar la emisora que desee memorizar.
- 4 Presione el botón numérico que desee (**(1)** a **(6)**) durante 2 segundos hasta que aparezca “MEM”.
La indicación de botón numérico aparece en el visor.

Nota

Si intenta memorizar otra emisora en el mismo botón numérico, se borra la emisora antes memorizada.

Otras funciones

Ajuste del balance y el equilibrio

Es posible ajustar el balance y el equilibrio.

1 Presione (SEL) varias veces hasta que aparezca “BAL” o “FAD”.

Cada vez que presione (SEL), el elemento cambia de la siguiente forma:

LOW* → MID* → HI* →
BAL (izquierdo-derecho) →
FAD (frontal-posterior)

* Si está activado EQ3 (página 12).

2 Presione el botón de volumen +/- para ajustar el elemento seleccionado.

Nota

Realice el ajuste antes de que transcurran 3 segundos después de seleccionar el elemento.

Atenuación rápida del sonido

Presione (ATT).

Aparece en el visor “ATT”.

Para recuperar el nivel anterior de volumen, presione (ATT) de nuevo.

Cancelación de la señal acústica

Presione (6) mientras mantiene presionado (SEL).

Para activar nuevamente el sonido, vuelva a pulsar estos botones.

Nota

Si conecta un amplificador opcional de potencia y no utiliza el incorporado, los pitidos se desactivarán.

Ajuste del ecualizador (EQ3)

Es posible seleccionar una curva de ecualizador para 7 tipos de música distintos (XPLOD, VOCAL, CLUB, JAZZ, N-AGE, ROCK, CUST y OFF (ecualizador OFF)).

Puede memorizar un ajuste diferente del ecualizador para cada fuente.

Selección de la curva de ecualizador

1 Presione (SOURCE) para seleccionar una fuente (Radio o CD).

2 Presione (EQ3) varias veces hasta seleccionar la curva de ecualizador que desee.

Cada vez que presione (EQ3), el elemento cambiará.

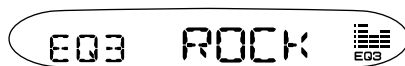

Para cancelar el efecto de ecualización, seleccione “OFF”.

Ajuste de la curva de ecualizador

Puede memorizar y definir los ajustes del ecualizador para distintos rangos tonales.

1 Presione **(SOURCE)** para seleccionar una fuente (Radio o CD).

2 Presione **(EQ3)** varias veces para seleccionar la curva de ecualizador que desee.

3 Ajuste de la curva de ecualizador.

① Presione **(SEL)** varias veces para seleccionar el rango de pitidos deseado.

Cada vez que presione **(SEL)**, el rango de pitidos cambiará.

LOW → **MID** → **HI** (→ **BAL** → **FAD**)

② Presione el botón de volumen +/- varias veces para ajustar el nivel de volumen deseado.

El nivel de volumen puede ajustarse en intervalos de 1 dB entre -10 dB y +10 dB.



③ Repita los pasos **①** y **②** para ajustar la curva de ecualizador.

Para restaurar la curva de ecualizador ajustada en fábrica, presione **(SEL)** durante 2 segundos.

Transcurridos 3 segundos, el visor vuelve al modo de reproducción normal.

Nota

Si ajusta EQ3 en "OFF", no podrá ajustar los valores de la curva del ecualizador.

Información complementaria

Mantenimiento

Sustitución del fusible

Cuando cambie el fusible, asegúrese de usar uno cuyo amperaje sea idéntico al especificado en el original. Si el fusible se funde, revise las conexiones de energía eléctrica y reemplace el fusible. Si el fusible se funde de nuevo después de reemplazarlo, puede que haya un problema de funcionamiento interno. En tal caso, consulte a su distribuidor Sony más cercano.

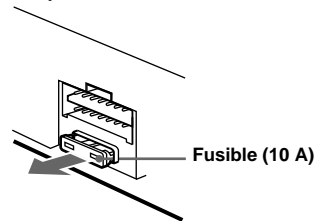

Advertencia

No utilice nunca un fusible cuyo amperaje supere al del suministrado con la unidad, ya que ésta podría dañarse.

continúa en la página siguiente →

Limpieza de los conectores

Es posible que la unidad no funcione correctamente si los conectores entre dicha unidad y el panel frontal están sucios. Para evitarlo, extraiga el panel frontal (página 7) y limpie los conectores con un hisopo de algodón humedecido en alcohol. No aplique demasiada fuerza. De hacerlo, podría dañar los conectores.

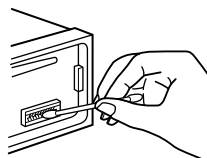

Unidad principal

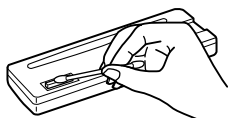

Parte posterior del panel frontal

Notas

- Por razones de seguridad, apague el motor antes de limpiar los conectores y extraiga la llave del encendido.
- No toque nunca los conectores directamente con los dedos ni con un dispositivo metálico.

Sustitución de la pila de litio

En condiciones normales, las pilas durarán aproximadamente 1 año. (El tiempo de servicio puede ser menor en función de las condiciones de uso.) El alcance del control remoto disminuye cuando se agota la pila. Reemplace la pila por una pila de litio CR2025 nueva. El uso de cualquier otra pila puede ocasionar incendio o explosión.

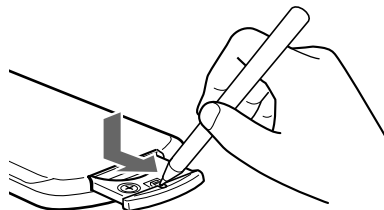

Lado + hacia arriba

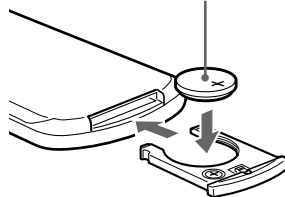

Notas sobre la pila de litio

- Mantenga la pila de litio fuera del alcance de los niños. En caso de ingerirse, consulte a un médico inmediatamente.
- Limpie la pila con un paño seco para garantizar un contacto óptimo.
- Asegúrese de observar la polaridad correcta al instalar la pila.
- No agarre la pila con pinzas metálicas, ya que si lo hace puede producirse un cortocircuito.

ADVERTENCIA

La pila puede explotar si no se emplea adecuadamente.

No recargue la pila; tampoco la desmonte ni la arroje al fuego.

Extracción de la unidad

1 Extraiga el marco de protección.

- ❶ Extraiga el panel frontal (página 7).
- ❷ Fije las llaves de liberación con el marco de protección.

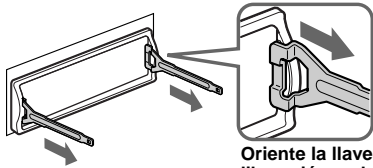

Oriente la llave de liberación en la dirección correcta.

- ❸ Tire de las llaves de liberación para extraer el marco de protección.

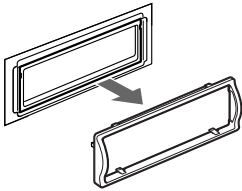

2 Extraiga la unidad.

- ❶ Inserte las dos llaves de liberación a la vez hasta que oiga un “clic”.

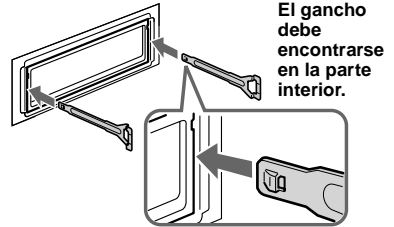

- ❷ Tire de las llaves de liberación para extraer la unidad.

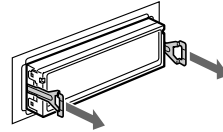

- ❸ Deslice la unidad para extraerla del emplazamiento.

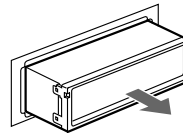

Especificaciones

Sección del reproductor de CD

Relación señal-ruido	90 dB
Respuesta de frecuencia	10 – 20 000 Hz
Fluctuación y trémolo	Inferior al límite medible

Sección del sintonizador

FM

Rango de sintonización	Intervalo de sintonización de FM: 50 kHz/200 kHz conmutable 87,5 – 108 MHz (a intervalos de 50 kHz) 87,5 – 107,9 MHz (a intervalos de 200 kHz)
------------------------	--

Terminal de la antena aérea
Conector de antena aérea

Frecuencia intermedia	10,7 MHz
Sensibilidad útil	11 dBf
Selectividad	de 75 dB a 400 kHz
Relación señal-ruido	65 dB (estéreo), 68 dB (mono)

Distorsión armónica a 1 kHz
0,7 % (estéreo),
0,5 % (mono)

Separación	33 dB a 1 kHz
Respuesta de frecuencia	30 – 15 000 Hz

AM

Rango de sintonización	Intervalo de sintonización de AM: 9 kHz/10 kHz conmutable 531 – 1 602 kHz (a intervalos de 9 kHz) 530 – 1 710 kHz (a intervalos de 10 kHz)
------------------------	--

Terminal de la antena aérea
Conector de antena aérea

Frecuencia intermedia	10,7 MHz/450 kHz
Sensibilidad	AM: 30 μ V

Sección del amplificador de potencia

Salidas	Salidas de altavoz (conectores de sellado seguro)
Impedancia de altavoz	4 – 8 Ω
Salida máxima de potencia	45 W \times 4 (a 4 Ω)

Generales

Salidas	Salidas de audio (posterior) Terminal de control de relé de antena motorizada Terminal de control del amplificador de potencia
Entrada	Terminal de entrada de antena
Controles de tono	Graves: ± 10 dB a 60 Hz (XPLOD) Medios: ± 10 dB a 1 kHz (XPLOD) Agudos: ± 10 dB a 10 kHz (XPLOD)
Requisitos de alimentación	Batería de automóvil de cc 12 V (tierra negativa)
Dimensiones	Aprox. 178 \times 50 \times 176 mm
Dimensiones de montaje	Aprox. 182 \times 53 \times 161 mm (an/al/prf)
Peso	Aprox. 1,2 kg
Accesorios suministrados	Componentes de instalación y conexiones Estuche para el panel frontal (1)
Accesorio opcionales	Control remoto de tarjeta RM-X114

El diseño y las especificaciones están sujetos a cambios sin previo aviso.

Solución de problemas

La siguiente lista de comprobaciones le ayudará a solucionar los problemas que puedan producirse con la unidad.

Antes de consultar la siguiente lista, compruebe los procedimientos de conexión y de funcionamiento.

Generales

No se oye el sonido.

- Presione el botón de volumen + para ajustar el volumen.
- Cancele la función ATT.
- Ajuste el control de equilibrio en la posición central para un sistema de 2 altavoces.

El contenido de la memoria se ha borrado.

- Ha presionado el botón RESET.
→ Vuelva a almacenar el contenido en la memoria.
- Ha desconectado el cable de alimentación o la batería.
- El cable de conexión de la alimentación no está conectado correctamente.

No se oyen los pitidos.

- El sonido de los pitidos está cancelado (página 12).
- Un amplificador opcional de potencia está conectado y usted no está usando el amplificador incorporado.

La indicación desaparece o no aparece en la ventana de visualización.

- La indicación desaparece si mantiene presionado **(OFF)**.
→ Vuelva a presionar **(OFF)** hasta que aparezca la indicación.
- Extraiga el panel frontal y limpie los conectores. Consulte "Limpieza de los conectores (página 14) para obtener detalles.

Las emisoras memorizadas y la hora correcta se han borrado.

El fusible se ha fundido.

Se oye ruido cuando la llave de encendido se encuentra en la posición ON, ACC u OFF.

Los cables no coinciden con el conector de alimentación auxiliar del automóvil.

La unidad no recibe alimentación.

- Compruebe la conexión. Si todo está en orden, compruebe el fusible.
 - El automóvil no dispone de una posición ACC.
→ Presione **(SOURCE)** (o inserte un disco) para que se encienda la unidad.
-

La unidad recibe alimentación de forma continua.

El automóvil no dispone de una posición ACC.

La antena motorizada no se extiende.

La antena motorizada no dispone de caja de relé.

Reproducción de CD

No es posible insertar un disco.

- Ya hay un CD insertado.
 - El CD se ha insertado a la fuerza al revés o de forma incorrecta.
-

La reproducción no se inicia.

- CD defectuoso o sucio.
 - CD-R o CD-RW que no está finalizado.
 - Ha intentado reproducir un CD-R o CD-RW no diseñado para uso de audio.
 - Ciertos discos CD-R o CD-RW pueden no reproducirse debido al equipo de grabación o al estado del disco.
-

El disco se expulsa automáticamente.

La temperatura ambiente es superior a 50°C.

Los botones de operación no funcionan.

El CD no se expulsa.

Presione el botón RESET.

Se producen saltos de sonido debido a vibraciones.

- La unidad está instalada en un ángulo superior a 60°.
 - La unidad no está instalada en una parte segura del automóvil.
-

Se producen saltos de sonido.

Disco sucio o defectuoso.

continúa en la página siguiente →

Recepción de la radio

No es posible utilizar la sintonización programada.

- Almacene la frecuencia correcta en la memoria.
- La señal de emisión es demasiado débil.

No es posible recibir las emisoras.

Hay ruidos que obstaculizan el sonido.

- Conecte un cable de control de antena motorizada (azul) o un cable de fuente de alimentación auxiliar (rojo) al cable de suministro de alimentación del amplificador de antena del automóvil. (Sólo si su auto tiene una antena FM/AM incorporada en el cristal posterior o lateral.)
- Compruebe la conexión de la antena del automóvil.
- La antena automática no se extiende.
→ Compruebe la conexión del cable de control de antena motorizada.
- Compruebe la frecuencia.

No es posible utilizar la sintonización automática.

- El modo de búsqueda local está ajustado en "ON".
→ Ajuste el modo de búsqueda local en "OFF" (página 11).
- La señal de emisión es demasiado débil.
→ Utilice la sintonización manual.

La indicación "ST" parpadea.

- Sintonice la frecuencia con precisión.
- La señal de emisión es demasiado débil.
→ Ajuste el modo de recepción monoaural en "ON" (página 11).

Un programa emitido en estéreo se oye en monoaural.

La unidad se encuentra en el modo de recepción monoaural.

- Cancele el modo de recepción monoaural (página 11).

Mensajes/indicaciones de error

Indicaciones de error

Las siguientes indicaciones parpadean durante unos 5 segundos y se oye una alarma.





Err04

- El CD está sucio o insertado al revés.
→ Límpielo o insértelo correctamente.

Err99

- La unidad de CD no puede utilizarse debido a algún problema.
→ Presione el botón RESET de la unidad.

Mensajes

"  " o "   "

- Ha llegado al principio o al final del disco y no es posible avanzar más.

Si estas soluciones no ayudan a mejorar la situación, consulte con el proveedor Sony más cercano.

鳴謝惠顧！

感謝您惠購 Sony 光碟播放機。使用以下附件，您更能涉趣於本機的多項功能：

選購的操作附件

卡片式遙控器 RM-X114

**CLASS 1
LASER PRODUCT**

此標籤位於機殼的底部。

**CAUTION—INVISIBLE LASER RADIATION WHEN OPEN
DO NOT STARE INTO BEAM OR
VIEW DIRECTLY WITH OPTICAL INSTRUMENTS**

此標籤位於驅動裝置的內部機殼上。

目錄

控制器位置	4
使用前注意事項	5
光碟注意事項	6
開始使用之前	
復原本機	7
拆卸前面板	7
設定時鐘	8
CD 播放機	
播放光碟	9
顯示項目	9
反覆播放樂曲	
— 重複播放功能	10
以隨機順序播放樂曲	
— 任選播放	10
收音機	
自動存儲電台	
— 最佳調諧記憶功能 (BTM)	10
收聽已存儲的電台	11
僅存儲所要的電台	11

其它功能

調節平衡和音量衰減器	12
快速降低音量	12
取消警報聲	12
設定均衡器 (EQ3)	12

附加資訊

保養	13
拆卸本機	14
規格	15
故障排除	16
出錯顯示 / 資訊	17

控制器位置

詳細說明，請參見列出頁。

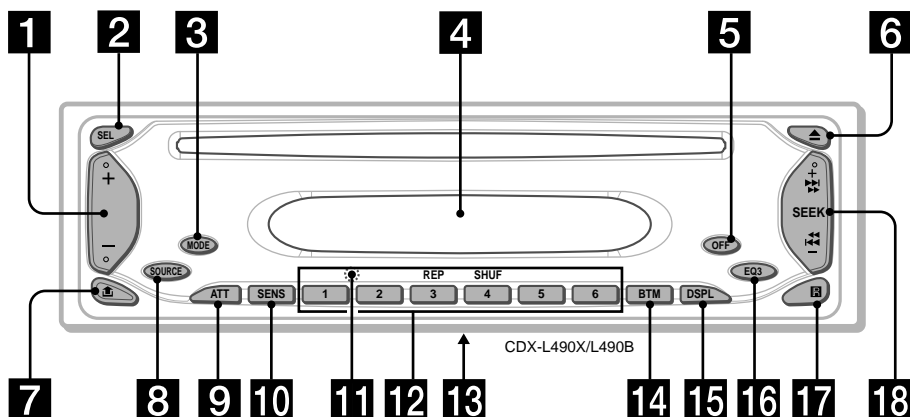

- 1** 音量 +/- 按鈕
- 2** SEL (選擇) 按鈕
選擇項目。
- 3** 模式按鈕
變換操作。
- 4** 顯示窗
- 5** OFF (停止 / 電源關閉) 按鈕 * 7, 9
- 6** ▲ (退出) 按鈕 9
- 7** 𠄎 (前面板釋放) 按鈕 7
- 8** SOURCE (電源開 / 收音機 / CD) 按鈕
選擇音源。
- 9** ATT (降低) 按鈕 12
- 10** SENS 按鈕 11
- 11** RESET 按鈕
(位於本機正面，前面板後) 7
- 12** 數字按鈕 12
收音機：
將所要的電台儲存在每個數字按鈕上。
CD：
③ : REP 10
④ : SHUF 10
- 13** 頻率選擇開關 (位於本機底部)
參見安裝 / 連接手冊中的“頻率選擇開關”。

- 14** BTM (最佳調諧記憶功能) 按鈕 10
- 15** DSPL (顯示方式變換) 按鈕 8, 9
- 16** EQ3 按鈕 12
- 17** 卡片式遙控器感應器
- 18** SEEK +/- 按鈕
收音機：
自動調諧 / 手動搜台。
CD：
跳過曲目 / 快進，後退曲目。

* 裝在發動機開關上沒有 ACC (附件) 位置的汽車上時的報警
關閉汽車發動機後，必須按住 (OFF) 不放，直至顯示消失。
否則顯示不會關閉，並耗費電池。

卡片式遙控器 RM-X114 (選購件)

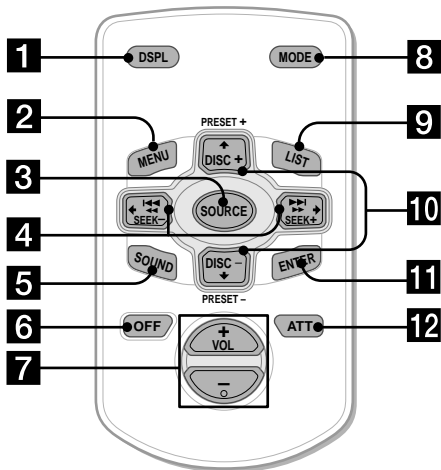

卡片式遙控器上與本機上對應的按鈕控制相同的功能。

- 1 DSPL 按鈕
- 2 MENU 按鈕 *
- 3 SOUND 按鈕
- 4 SEEK (+/-) 按鈕
- 5 SOUND 按鈕
- 6 OFF 按鈕
- 7 VOL (+/-) 按鈕
- 8 MODE 按鈕
- 9 LIST 按鈕 *
- 10 DISC */PRESET (+/-) 按鈕
- 11 ENTER 按鈕 *
- 12 ATT 按鈕

* 本機不可用

註

如果顯示是通過按 (OFF) 消失的，則只有先按裝置上的 (SOURCE) 或插入光碟來啟動裝置，否則將無法用卡片式遙控器操作裝置。

提示

關於如何更換電池，請參閱“更換鋰電池” (第 13 頁)。

使用前注意事項

- 倘若您的座車停在直射陽光下，則在操作前須先使本機充分冷卻。
- 本機工作時，電動天線將自動伸出。

若您有什麼關於本機的問題或困難，而本說明書沒有提及，請向您附近的 Sony 經銷商諮詢。

關於濕氣凝結

在雨天或非常潮濕的地區，本機的透鏡和顯示幕內會產生濕氣凝結。一旦如此，本機將無法正常運行。此時，請將光碟取出，並等待約一小時，直至濕氣蒸發。

為保持高品質聲音

時刻當心，切勿將果汁或其它飲料濺在本機或光碟上。

光碟注意事項

- 為保持光碟清潔，切勿接觸表面。拿起光碟時請持其邊緣。
- 不使用時請將光碟裝入光碟盒或光碟匣內。
- 切勿使光碟受到熱源/高溫的影響。避免將光碟遺留在停泊的車廂內、儀表盤或後托架上。

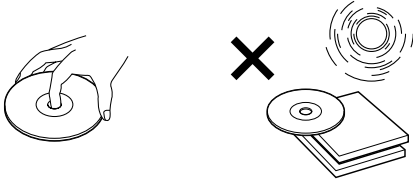

- 切勿貼標籤，或使用帶有黏性墨水/殘留物的光碟。這類光碟在使用時會停止轉動，從而造成故障或毀壞光碟。

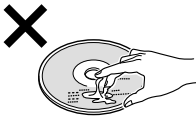
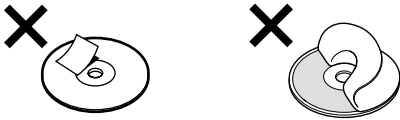

- 不要使用任何貼有標籤或粘紙的光碟。使用下列光碟將引起如下故障：
 - 不能彈出光碟（因為標籤或粘紙脫落並堵塞彈出裝置）。
 - 不能正確讀取聲音數據（例如，跳躍播放或不播放），因為熱源使粘紙或標籤皺縮造成光碟彎曲。
- 本機不能播放非標準形狀的光碟（如，心型，正方形，星型）。若試圖播放此類光碟，則可能損壞本機。切勿使用此類光碟。
- 本機不能播放 8cm 光碟。
- 在播放之前，請使用商用清潔布清潔光碟。從光碟的中心向外擦拭。切勿使用酒精、稀釋劑、市場銷售的清潔劑，以及用於留聲機唱片的抗靜電噴霧劑等溶劑。



CD-R/CD-RW 光碟的注意事項

- 本機可播放專為音頻設計的 CD-R（可錄 CD）/CD-RW（可重寫 CD）。注意這些標誌，來區別作為音頻使用的 CD-R/CD-RW 光碟。



這些標誌表示此光碟非音頻使用。



- 本機可能無法播放某些 CD-R/CD-RW 光碟（視光碟錄製時所用設備或光碟狀況而定）。
- 本機無法播放尚未最終化*的 CD-R/CD-RW 光碟。

* 為使錄製的 CD-R/CD-RW 光碟能在音頻 CD 播放機上播放而必需的一個處理過程。

開始使用之前

復原本機

在第一次使用本機前，或更換汽車電池或改變連接後，必須使本機復原。卸下前面板，並用帶尖頭的物體，如原子筆等，按下 RESET 按鈕。

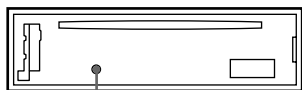

RESET 按鈕

註

按 RESET 按鈕，將消除時鐘設定和某些已存儲的內容。

拆卸前面板

為防止本機被盜，您可拆下本機前面板。

報警

若您未拆除前面板即把點火開關旋轉至 OFF 檔，報警器將發出數秒鐘的“嘟嘟”聲。如您連接選購的功率放大器，而不用內置放大器，則不會發出警報聲。

- 1 按 (OFF) 按鈕*。
光碟播放或無線電接收停止（按鈕照明和顯示仍保留）。
* 如果您的汽車發動機開關上沒有 ACC 位置，則必須通過按 (OFF) 直至顯示消失將本裝置關閉，以免耗費汽車電池。
- 2 按下 ，然後將其朝自己身體方向拉出。

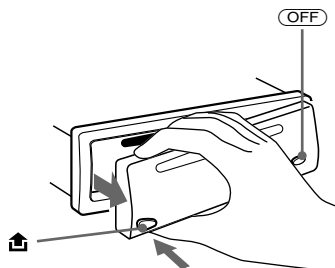

註

- 若您在本機仍開著時卸下前面板，電源將會自動關閉以防揚聲器受損。
- 切勿摔落或猛按本機的前面板及顯示窗。
- 切勿使前面板受熱 / 高溫或受潮。避免將前面板遺留在停泊的車廂內或儀表盤 / 後托架上。

提示

當您要攜帶前面板時，請將它放在附帶的前面板盒內攜帶。

續下頁 →

安裝前面板

如圖所示將前面板的 (A) 部分安裝至本機的 (B) 部分，然後推進左端直至聽到咯嗒聲。

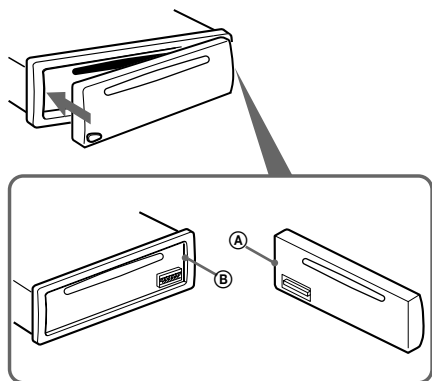

註

不要在前面板內表面放任何東西。

設定時鐘

時鐘採用 12 小時制數字顯示。

例如：將時鐘設定為 10:08

- 1 按住 (DSPL) 按鈕 2 秒鐘。
小時指示閃爍。



- 1 按音量 +/- 按鈕設置小時。
- 2 按 (SEL)。
分鐘指示閃爍。
- 3 按音量 +/- 按鈕設置分鐘。

- 2 按 (DSPL) 按鈕。

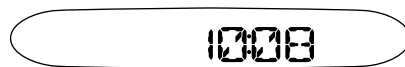

時鐘開始走時。時鐘設定完畢之後，顯示即返回正常播放模式。

CD 播放機

播放光碟

裝入光碟（標籤面向上）。

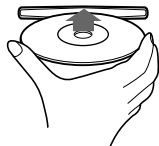

播放自動開始。

若已裝入光碟，要開始播放請反覆按 (SOURCE) 按鈕，直至出現“CD”。

要	按
停止播放	▲ 或 (OFF)
退出光碟	▲
跳過樂曲 - 自動 音樂傳感器	(SEEK) (-/+) (◀◀/▶▶) [一次跳過一首樂曲]
快進 / 後退 - 手動搜索	(SEEK) (-/+) (◀◀/▶▶) [保持到想要的位置]

註

- 播放光碟上的第一首 / 最後一首樂曲時，若按 (SEEK) (+) 或 (SEEK) (-)，則跳至光碟的最後一首 / 第一首樂曲處開始播放。
- 當光碟內最後一首樂曲結束，則從光碟的第一首樂曲重新開始播放。

顯示項目

以下項目可以顯示：

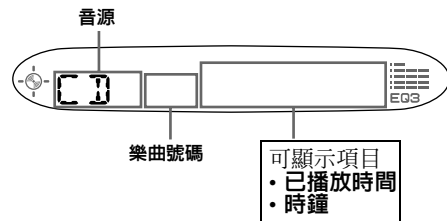

要	按
切換顯示項目	(DSPL)

反覆播放樂曲

— 重複播放功能

當前曲目播放完畢時將重複播放。

在播放中，反覆按 (3) (REP) 直至“REP”指示出現在顯示幕上。

顯示“REP”指示。



重複播放開始。

要回到正常播放模式，請再次按 (3) (REP)。

以隨機順序播放樂曲

— 任選播放

任意順序播放當前光碟上的樂曲。

在播放中，反覆按 (4) (SHUF) 直至“SHUF”指示出現在顯示幕上。

顯示“SHUF”指示。



任選播放開始。

要回到正常播放模式，請再次按 (4) (SHUF)。

收音機

本機在每一波段上 (FM1, FM2, FM3, AM1 和 AM2) 最多可存儲 6 個電台。

警告

當在駕車過程中要調諧電台時，須使用最佳調諧記憶功能，以免發生事故。

自動存儲電台

— 最佳調諧記憶功能 (BTM)

本機在選定的波段上篩選信號最強的電台，並按照它們的頻率順序進行存儲。

- 1 反覆按 (SOURCE) 按鈕，選擇收音機。
- 2 反覆按 (MODE) 按鈕選擇波段。
- 3 按住 (BTM) 按鈕 2 秒鐘。
本機將各電台按其頻率順序存儲到數字按鈕之中。
當設定存儲完畢時，本機發出“嘟”的一聲。

註

- 若因信號微弱之故僅能接收到很少電台，則某些數字按鈕仍將保留其以前的設定。
- 當顯示幕上顯示一個數字時，本機會從當前顯示的數字開始存儲電台。

收聽已存儲的電台

- 1 反覆按 **(SOURCE)** 按鈕，選擇收音機。
- 2 反覆按 **(MODE)** 按鈕選擇波段。
- 3 按存有所要電台的數字按鈕（**(1)** 至 **(6)**）。

如果預設的調諧無效

— 自動調諧功能 / 本地搜索模式

自動調諧功能：

按 **(SEEK)** (+) 或 **(SEEK)** (-) 按鈕搜索電台。

當本機接收到一個電台時，掃描即停止。如此反覆直至接收到所要的電台。

本地搜索模式：

若自動調諧經常停止，請反覆按 **(SENS)** 按鈕直至“LCL”指示顯示在顯示幕上。

顯示“LCL”指示。



僅具有較強訊號的電台會被調入。

要取消本地搜索模式，請再次按 **(SENS)**。

提示

如果知道想要收聽的電台的頻率，請按 **(SEEK)** (+) 或 **(SEEK)** (-) 定位到大致的頻率，然後反覆按 **(SEEK)** (+) 或 **(SEEK)** (-) 精細調整到想要的頻率（手動調諧）。

若 FM 立體聲的收音狀況不良

— 單聲道模式

收聽電台時，反覆按 **(SENS)** 按鈕，直至“MONO”指示出現在顯示幕上。

顯示“MONO”指示。

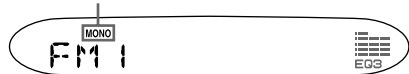

聲音狀況得到改善，但變成了單聲道（“ST”顯示消失）。

要回到正常收聽電台模式，請再次按 **(SENS)** 按鈕。

僅存儲所要的電台

您可在任何指定的數字按鈕上手動預設所想要的電台。

- 1 反覆按 **(SOURCE)** 按鈕，選擇收音機。
 - 2 反覆按 **(MODE)** 按鈕選擇波段。
 - 3 按 **(SEEK)** (+) 或 **(SEEK)** (-) 按鈕，調諧想要存儲的電台。
 - 4 按住所要的數字按鈕（**(1)** 至 **(6)**）持續 2 秒鐘，直至顯示“MEM”。
- 數字按鈕指示即在顯示幕上出現。

註

若您試圖在已存儲有電台的數字按鈕上存儲另一個電台，則以前存入的電台將被消除。

其它功能

調節平衡和音量衰減器

您可以調節平衡和音量衰減。

- 反覆按 **(SEL)** 按鈕，直至出現“BAL”或“FAD”。
每按一次 **(SEL)** 按鈕，項目變化如下：
LOW (低音) * → MID (中音) * →
HI (高音) * → BAL (左-右) →
FAD (前-後)

* 當 EQ3 被激活 (第 12 頁)。

- 按音量 +/- 按鈕調整選中的項目。

註

選擇了項目之後，須在 3 秒內進行調節。

快速降低音量

按 **(ATT)** 按鈕。

“ATT”出現在顯示幕上。

- 要恢復原先的音量電平時，請再按一次 **(ATT)** 按鈕。

取消警報聲

當按下 **(SEL)** 時按 **(6)**。

要再次激活警報聲，請再次按這些按鈕。

註

如您連接選購的功率放大器，而不用內置放大器，則不會發出警報聲。

設定均衡器 (EQ3)

您可選擇 7 種音樂類型 (XPLOD, VOCAL, CLUB, JAZZ, N-AGE, ROCK, CUST 和 OFF (均衡器 OFF)) 的均衡曲線。

您可以為每個音源存儲不同的均衡設置。

選擇均衡曲線

- 按 **(SOURCE)** 按鈕選擇音源 (收音機或 CD)。
- 反覆按 **(EQ3)** 按鈕，直至您所要的均衡曲線。
每按一次 **(EQ3)** 按鈕，顯示項目便隨之改變。

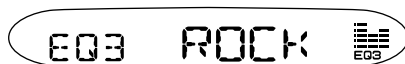

要取消均衡效果選擇“OFF”。

調節均衡曲線

您可以存儲和調節均衡器設定的不同音調範圍。

- 按 **(SOURCE)** 按鈕選擇音源 (收音機或 CD)。
- 反覆按 **(EQ3)** 按鈕，選擇您所要的均衡曲線。
- 調節均衡曲線。

- 反覆按 **(SEL)** 按鈕選擇想要的音調範圍。
每按一次 **(SEL)** 按鈕，音調範圍便隨之改變。

LOW (低音) → MID (中音) →
HI (高音) → BAL (左-右) →
FAD (前-後)

- 反覆按音量 +/- 按鈕調整到想要的音量電平。
音量電平以 1 dB 退縮，從 -10 dB 至 +10 dB 進行調節。

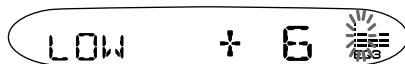

- 重複步驟 1 和步驟 2，調整均衡曲線。
如要復原至出廠設定的均衡曲線，請按住 **(SEL)** 按鈕持續 2 秒鐘。
3 秒鐘後，顯示幕返回正常播放模式。

註

當 EQ3 設為“OFF”時，不能調整均衡曲線設置。

附加資訊

保養

更換保險絲

更換保險絲時，必須確保所使用的保險絲與原保險絲的安培數相同。若保險絲燒斷，請檢查電源連接並再更換保險絲。若保險絲更換後又被燒斷，則可能是內部故障。此時，請向最近的 Sony 經銷商諮詢。

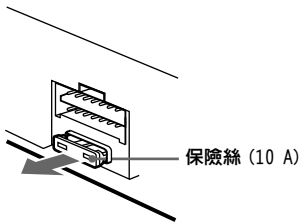

警告

切勿使用額定安培數超過本機附帶保險絲安培數的保險絲，否則會損壞本機。

清潔連接器

若本機與前面板之間的連接器不乾淨，則本機可能不能正常工作。為防止這種情況發生，請卸下前面板（第 7 頁），然後用蘸有酒精的棉籤清潔連接器。切勿施加太大的力量。否則，可能損壞連接器。

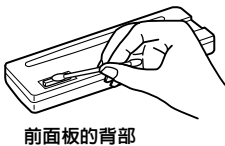
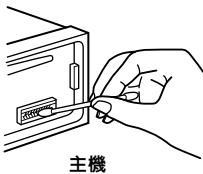

註

- 為了安全起見，在清潔連接器之前，應關閉發動機並從點火開關上取出鑰匙。
- 千万不要用手指或任何金屬工具直接觸摸連接器。

更換鋰電池

一般情況下，電池能維持大約一年的時間。（使用壽命可能會變短，這取決於電池的使用狀況。）當電池的電力變弱時，卡片式遙控器的操作距離將變短。此時，請更換一個新的 CR2025 鋰電池。使用任何其他電池，可能存在火災或爆炸的危險。

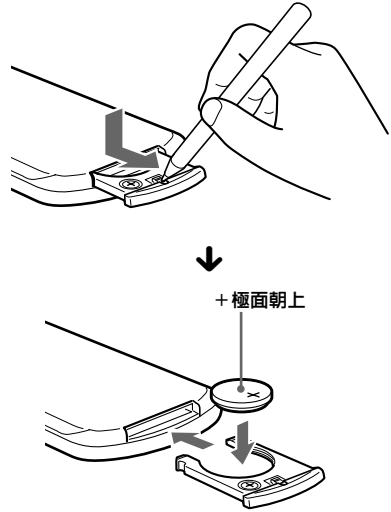

鋰電池的注意事項

- 鋰電池應放在兒童不易觸及的地方。萬一誤吞了電池，請立即找醫生。
- 用乾布擦拭電池，以保持接觸良好。
- 安裝電池時，必須保證極性正確。
- 別用金屬鑷子去夾電池，否則會引起短路。

警告

電池操作不當可能引起爆炸。
請勿對電池充電、拆解或投入火中。

拆卸本機

1 拆卸保護環

- 1 拆卸前面板（第 7 頁）。
- 2 將開鎖鑰匙與保護環啮合。

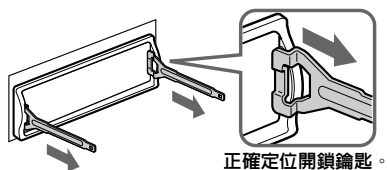

- 3 拉出開鎖鑰匙以拆下保護環。

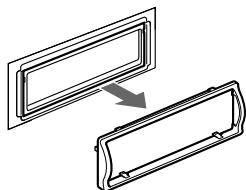

2 取出裝置

- 1 將兩把開鎖鑰匙一起插入，直至聽到喀嗒聲。

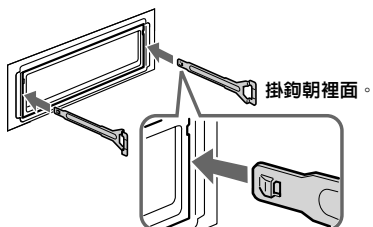

- 2 拉出開鎖鑰匙，使裝置脫離原位。

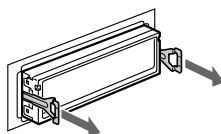

- 3 將本機從安裝位置滑出。

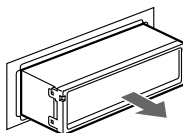

規格

CD 播放機部分

信噪比 90 dB
頻率響應 10 - 20,000 Hz
抖晃率 低於可測限制

調諧器部分

FM

調諧範圍 FM 調諧間隔：
50 kHz/200 kHz
可切換
87.5 - 108 MHz
(以 50 kHz 增減)
87.5 - 107.9 MHz
(以 200 kHz 增減)
外接天線連接器
10.7 MHz
天線端子
中頻
可用靈敏度 11dBf
選擇度 400 kHz 時為 75 dB
信噪比 65 dB (立體聲)，
68 dB (單聲道)

1 kHz 時諧波失真

分離度
頻率響應

AM

調諧範圍 AM 調諧間隔：
9 kHz/10 kHz 可切換
531 - 1,602 kHz
(以 9 kHz 增減)
530 - 1,710 kHz
(以 10 kHz 增減)
外接天線連接器
10.7 MHz/450 kHz
AM：30 μ V

功率放大器部分

輸出 揚聲器輸出
(可靠的絕緣連接器)
揚聲器阻抗 4 - 8 Ω
最大輸出功率 45 W \times 4 (4 Ω 時)

一般情況

輸出 音頻輸出 (後)
電動天線繼電控制端子
功率放大器控制端子
天線輸入端子
輸入 低音：
音調控制 \pm 10 dB, 60 Hz 時 (XPL0D)
中音：
 \pm 10 dB, 1 kHz 時 (XPL0D)
高音：
 \pm 10 dB, 10 kHz 時 (XPL0D)

電源要求 12 V DC 汽車電池
(負極接地)

尺寸 約 178 \times 50 \times 176 mm
安裝尺寸 約 182 \times 53 \times 161 mm
(寬/高/深)

重量 約 1.2 kg
提供的附件 安裝和連接用部件
前面板盒 (1)

選購附件 卡片式遙控器 RM-X114

設計和規格若有變更，恕不另行通知。

故障排除

下列檢查表有助於解決您使用本機時可能遇到的問題。

在使用下面的檢查表之前，請檢查連接和操作步驟是否正確。

一般情況

無聲。

- 按音量 + 按鈕調節音量。
- 取消 ATT 功能。
- 將雙路揚聲器系統的衰減控制設定在中心位置。

記憶內容已被消除。

- 已按下 RESET 按鈕。
→ 再將設定存入記憶中。
- 電源線或電池已被斷開。
- 電源連接導線未被正確連接。

無“嘟嘟”聲。

- “嘟嘟”聲功能被取消（第 12 頁）。
- 連接了選購的功率放大器，而未使用內置功率放大器。

畫面從顯示幕上消失 / 未出現在顯示幕上。

- 如果按住 (OFF) 不放則顯示消失。
→ 再次按住 (OFF) 不放，直至顯示出現。
- 拆卸前面板，然後清潔連接器。詳細情況，請參見“清潔連接器”（第 13 頁）。

儲存之電台及正確走時被消除。

保險絲已熔斷。

點火鑰匙處於 ON、ACC 或 OFF 位置時，裝置會產生噪聲。

導線與汽車附件電源連接器未正確匹配。

裝置無供電。

- 檢查電源的連接。若一切正常，則請檢查保險絲。
- 汽車不具有 ACC 位置。
→ 按 (SOURCE) 按鈕（或裝入一張光碟），使裝置開啓。

本機始終處於通電狀態。

汽車不具有 ACC 位置。

電動伸縮天線未伸出。

電動伸縮天線未裝繼電器。

CD 播放

無法裝入光碟。

- 已裝入另外的 CD。
- CD 被上下顛倒或以錯誤的方法強行裝入。

無法開始播放。

- 殘缺的髒 CD。
- CD-R/CD-RW 未最終化。
- 您試圖播放的是非音頻使用的 CD-R/CD-RW。
- 由於錄製裝置或光碟狀況的原因，有些 CD-R/CD-RW 可能無法播放。

光碟被自動退出。

環境溫度超過 50°C。

操作按鈕無效。

CD 無法退出。

按 RESET 按鈕。

聲音顫動產生跳音。

- 本機安裝角度大於 60°C。
- 本機未安裝在汽車上較堅固的位置。

跳音。

光碟髒了或有缺陷。

無線電接收

不能預設調諧。

- 將正確的頻率存儲在記憶體內。
- 廣播訊號太弱。

無法接收電台。

有噪音干擾。

- 請連接電動天線控制導線（藍色）或附件電源導線（紅色）至汽車天線升壓器的電源導線。（當您的汽車僅在後 / 側玻璃內有內置 FM/AM 天線時。）
- 檢查汽車天線的連接。
- 自動天線不能上升。
 - 檢查電動天線控制導線的連接。
- 檢查頻率。

不能自動調諧。

- 本地搜尋模式設定在“ON”。
 - 將本地搜尋模式設定在“OFF”（第 11 頁）。
- 廣播訊號太弱。
 - 進行手動調諧。

“ST”指示閃爍。

- 精確地調諧電台頻率。
- 廣播訊號太弱。
 - 設定單聲道接收模式為“ON”（第 11 頁）。

收聽到的立體聲廣播節目是單聲道。

- 本機處在單聲道接收模式。
→ 取消單聲道接收模式（第 11 頁）。

出錯顯示 / 資訊

出錯顯示

下述指示將閃爍 5 秒鐘左右，隨之將聽到警告聲。



Err04

- CD 髒了或 CD 上下裝反了。
 - 將 CD 擦拭乾淨或正確地裝入 CD。

Err99

- 因某些原因 CD 裝置不能工作。
 - 按下本機的 RESET 按鈕。

資訊

“ ”或“ ”
您已到達光碟的開頭或結尾，無法再繼續向前。

如果這些解答仍無法助您改善情況，請向距您最近的 Sony 經銷商諮詢。

<http://www.sony.net/>

Sony Corporation Printed in Korea