

FM/AM Cassette Car Stereo

Operating Instructions _____ **US**

Mode d'emploi _____ **FR**

Manual de instrucciones _____ **ES**

Owner's Record

The model and serial numbers are located on the bottom of the unit.
Record these numbers in the space provided below.
Refer to these numbers whenever you call upon your Sony dealer regarding this product.

Model No. XR-M550 Serial No. _____

For installation and connections, see the supplied installation/connections manual.

En ce qui concerne l'installation et les connexions, consulter le manuel d'installation/connexions fourni.

Para obtener información sobre la instalación y las conexiones, consulte el manual de instalación/conexiones suministrado.

XR-M550

Warning

This equipment has been tested and found to comply with the limits for a Class B digital device, pursuant to Part 15 of the FCC Rules. These limits are designed to provide reasonable protection against harmful interference in a residential installation. This equipment generates, uses, and can radiate radio frequency energy and, if not installed and used in accordance with the instructions, may cause harmful interference to radio communications. However, there is no guarantee that interference will not occur in a particular installation. If this equipment does cause harmful interference to radio or television reception, which can be determined by turning the equipment off and on, the user is encouraged to try to correct the interference by one or more of the following measures:

- Reorient or relocate the receiving antenna.
- Increase the separation between the equipment and receiver.
- Connect the equipment into an outlet on a circuit different from that to which the receiver is connected.
- Consult the dealer or an experienced radio/TV technician for help.

Supplied card remote commander complies with Part 15 of the FCC Rules. Operation is subject to the following two conditions: (1) This device may not cause harmful interference, and (2) this device must accept any interference received, including interference that may cause undesired operation.

You are cautioned that any changes or modifications not expressly approved in this manual could void your authority to operate this equipment.

Welcome !

Thank you for purchasing this Sony Cassette Player. This unit lets you enjoy a variety of features using the following controller accessory:

Supplied accessory

Card remote commander RM-X94

Optional accessory

Rotary commander RM-X4S

In addition to the cassette playback and radio operations, you can expand your system by connecting an optional CD/MD unit*¹. When you operate this unit or a connected optional CD unit with the CD TEXT function, the CD TEXT information will appear in the display when you play a CD TEXT disc*².

*¹ You can connect a CD changer, an MD changer, a CD player, or an MD player.

*² A CD TEXT disc is an audio CD that includes information such as the disc name, artist name, and track names.
This information is recorded on the disc.

Precautions

- If your car was parked in direct sunlight resulting in a considerable rise in temperature inside the car, allow the unit to cool off before operating it.
- If no power is being supplied to the unit, check the connections first. If everything is in order, check the fuse.
- If no sound comes from the speakers of a two-speaker system, set the fader control to the center position.
- When a tape is played back for a long period, the cassette may become warm because of the built-in power amplifier. However, this is not a sign of malfunction.
- Do not use the Custom file feature while driving, or perform any other function which could divert your attention from the road.

If you have any questions or problems concerning your unit that are not covered in this manual, please consult your nearest Sony dealer.

To maintain high quality sound

If you have drink holders near your audio equipment, be careful not to splash juice or other soft drinks onto the car audio. Sugary residues on this unit or cassette tapes may contaminate the playback heads, reduce the sound quality, or prevent sound reproduction altogether.

Cassette cleaning kits cannot remove sugar from the tape heads.



Notes on Cassettes

Cassette care

- Do not touch the tape surface of a cassette, as any dirt or dust will contaminate the heads.
- Keep cassettes away from equipment with built-in magnets such as speakers and amplifiers, as erasure or distortion on the recorded tape could occur.
- Do not expose cassettes to direct sunlight, extremely cold temperatures, or moisture.
- Slack in the tape may cause the tape to be caught in the machine. Before you insert the tape, use a pencil or similar object to turn the reel and take up any slack.

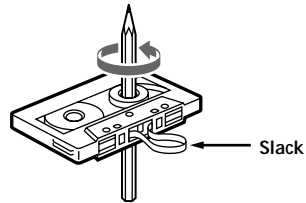

- Distorted cassettes and loose labels can cause problems when inserting or ejecting tapes. Remove or replace loose labels.



- The sound may become distorted while playing the cassette. The cassette player head should be cleaned after each 50 hours of use.

Cassettes longer than 90 minutes

The use of cassettes longer than 90 minutes is not recommended except for long continuous play. The tape used for these cassettes is very thin and tends to stretch easily. Frequent playing and stopping of these tapes may cause them to become entangled in the cassette deck mechanism.



Table of Contents

This Unit Only

Location of controls	5
----------------------------	---

Getting Started

Resetting the unit	8
Turning the unit on/off	8
How to use the menu	8
Setting the clock	9

Cassette Player

Listening to a tape	10
Playing a tape in various modes	11

Radio

Memorizing stations automatically	
— Best Tuning Memory (BTM)	12
Memorizing only the desired stations	12
Receiving the memorized stations	13
Storing the station names	
— Station Memo	14
Locating a station by name	
— List-up	15

Other Functions

Labeling the rotary commander	15
Using the rotary commander	16
Adjusting the sound characteristics	18
Attenuating the sound	18
Changing the sound and display settings	18
Selecting the spectrum analyzer	19
Adjusting the sound and frequency of the equalizer preamplifier	19

With Optional Equipment

CD/MD Unit

Playing a CD or MD	20
Playing tracks repeatedly	
— Repeat Play	21
Playing tracks in random order	
— Shuffle Play	22
Labeling a CD	
— Disc Memo	22
Locating a disc by name	
— List-up	24
Selecting specific tracks for playback	
— Bank	24

TV/Video

Watching the TV	25
Watching a video	25
Memorizing TV channels automatically	26
Memorizing only the desired TV channels ..	26
Storing the TV channel names	27
Displaying the information stored on discs ..	27
Watching the TV or video while listening to a tape, CD or MD	
— Simultaneous Play	28

Additional Information

Maintenance	29
Dismounting the unit	30
Specifications	31
Troubleshooting guide	32

Location of controls

Card remote commander RM-X94

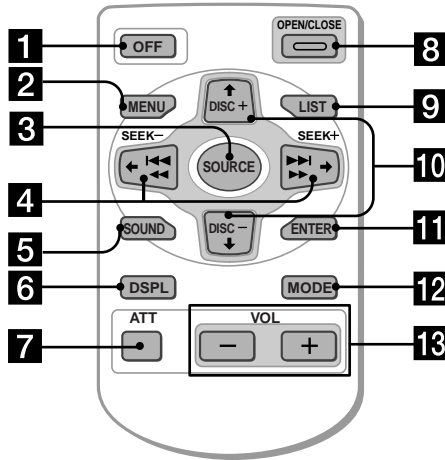

Refer to the pages listed for details.

- 1** OFF button 8, 10
- 2** MENU button 9, 11, 12, 13, 14, 19, 20, 21, 22, 23, 24, 25, 26, 28
- 3** SOURCE (Tuner/TAPE/CD/MD/TV) button 8, 10, 12, 13, 19, 20, 23, 25, 26, 28
- 4** ←/→ (SEEK/AMS -/+) buttons 8, 9, 10, 11, 13, 14, 18, 19, 20, 21, 22, 24, 25, 26, 28
Automatic Music Sensor (|◀◀/▶▶|) 10, 21
Manual search (◀◀/▶▶) 21
Seek 13
- 5** SOUND button 18
- 6** DSPL (display mode change) button 14, 20, 23
- 7** ATT (attenuate) button 18
- 8** OPEN/CLOSE button 10
- 9** LIST button 14, 15, 23, 24, 27
List-up 15, 24, 27
- 10** ↑/↓ (DISC/PRST +/-) buttons 8, 9, 11, 13, 14, 15, 19, 20, 21, 22, 23, 24, 25, 26
During radio reception:
Preset stations select 13
During CD/MD playback:
Disc change 21
During TV reception:
Band select 26
- 11** ENTER button 9, 11, 12, 13, 14, 19, 20, 22, 23, 24, 25, 26, 28
- 12** MODE button 10, 11, 12, 13, 20, 23, 25, 28
During tape playback:
Playback direction change 10
During radio reception:
BAND select 12, 13
During CD/MD playback:
CD/MD unit select 20
During TV reception:
Unit select 25, 28
- 13** VOL (volume adjust) buttons

A unit turned off by pressing **OFF** for two seconds cannot be operated with the card remote commander unless **SOURCE** on the unit is pressed or a cassette is inserted to activate the unit first.

Location of controls

Security side

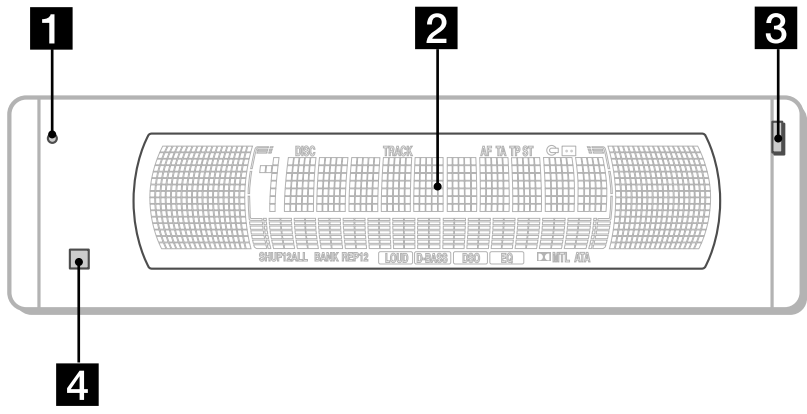

Operation side

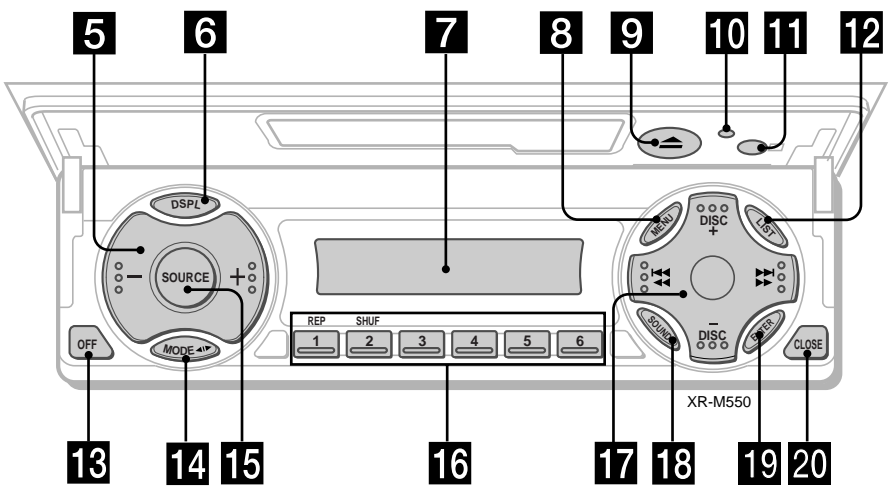

The corresponding buttons of the unit control the same functions as those on the card remote commander.

- 1** **10** Reset button (located on the front side of the unit behind the front panel) 8
- 2** Main display window
- 3** OPEN button
- 4** **11** Receptor for the card remote commander
- 5** Volume adjust buttons
- 6** DSPL (display mode change) button
- 7** Sub display window
- 8** MENU button
- 9** ▲ (eject) button 10
- 12** LIST button
- 13** OFF button* 8
- 14** MODE button
- 15** SOURCE button
- 16** Number buttons
 - During tape playback:
 - ① REP 11
 - During radio reception
 - Preset number select 12, 13
 - During CD/MD playback:
 - ① REP 21
 - ② SHUF 22
 - During TV reception:
 - Preset number select 26
- 17** PRST/DISC +/- (cursor up/down) buttons
 - SEEK/AMS -/+ (cursor left/right) buttons 12
- 18** SOUND button
- 19** ENTER button
- 20** CLOSE button

* **Warning when installing in a car without ACC (accessory) position on the ignition key switch**
Be sure to press **(OFF)** on the unit for two seconds to turn off the clock display after turning off the engine.
When you press **(OFF)** only momentarily, the clock display does not turn off and this causes battery wear.

Getting Started

Resetting the unit

Before operating the unit for the first time or after replacing the car battery, you must reset the unit.

Press the reset button with a pointed object, such as a ball-point pen.

Reset button

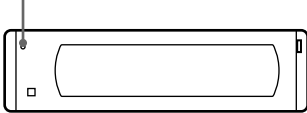

Note

Pressing the reset button will erase the clock setting, preset memory and some memorized functions.

Turning the unit on/off

Turning on the unit

Press **(SOURCE)** or insert a cassette in the unit. For details on operation, refer to page 10 (cassette player) and page 12 (radio).

Turning off the unit

Press **(OFF)** to stop tape playback or FM/AM reception (the key illumination and display remains on.)

Press **(OFF)** for two seconds to completely turn off the unit.

Note

If your car has no ACC position on the ignition key switch, be sure to turn the unit off by pressing **(OFF)** for two seconds to avoid car battery wear.

How to use the menu

This unit is operated by selecting items from a menu.

To select, first enter the menu mode and choose **↑/↓** (up/down), or choose **←/→** (left/right).

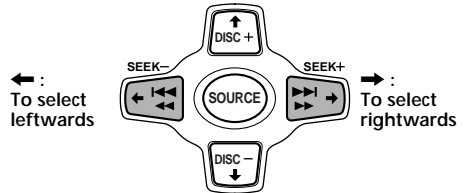
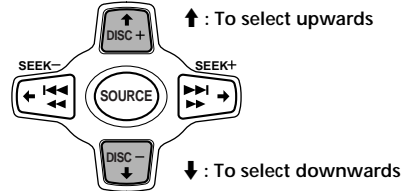

Setting the clock

The clock uses a 12-hour digital indication.

Example: To set the clock to 10:08

- 1 Press **(MENU)**, then press **↑** or **↓** repeatedly until "Clock" appears.



- 1 Press **(ENTER)**.

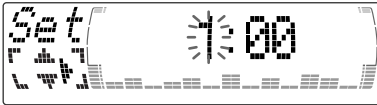

The hour indication flashes.

- 2 Press **↑** or **↓** to set the hour.

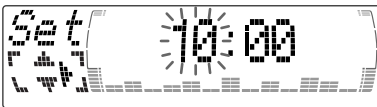

- 3 Press **→**.

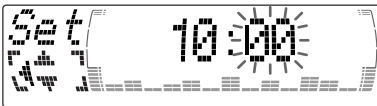

The minute indication flashes.

- 4 Press **↑** or **↓** to set the minute.



- 2 Press **(ENTER)**.

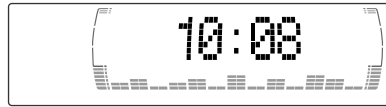

The clock starts.

Tip

In the initial setting, the clock indication appears while the unit is turned off.

When the D.Info mode is set to "on," the time is always displayed (except for some functions of SA mode) (page 18).

Cassette Player

Listening to a tape

- 1 Press **OPEN/CLOSE** of the card remote commander and insert a cassette. Playback starts automatically.

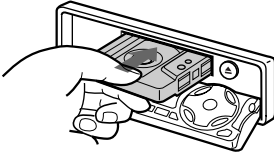

- 2 Press **OPEN/CLOSE** of the card remote commander to close the front panel.

If a cassette is already inserted, to start playback, press **SOURCE** repeatedly until “FWD” or “REV” appears.

The side facing up is played.

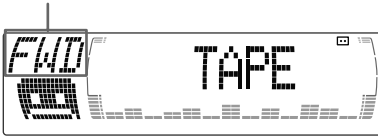

The side facing down is played.



Tip
To change the tape's playback direction, press **MODE** (◀▶).

To	Press
Stop playback	OFF
Eject the cassette	OPEN/CLOSE then ▲

Fast-winding the tape

During playback, press and hold ◀◀ or ▶▶.

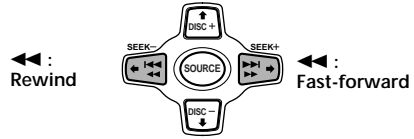

To start playback during fast-forwarding or rewinding, press **MODE** (◀▶).

Locating a specific track

— Automatic Music Sensor (AMS)

During playback, press ◀◀ or ▶▶ momentarily for each track you want to skip.

You can skip up to nine tracks at one time.

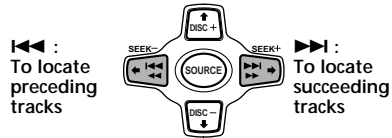

Note

The AMS function may not work when:

- the blanks between tracks are shorter than four seconds
- there is noise between tracks
- there are long sections of low volume or quiet sections.

In the Motion Display mode, all the items are scrolled in the display one by one in order.

Tip

The Motion Display mode can be turned off. (See “Changing the sound and display settings” on page 18.)

Playing a tape in various modes

You can play the tape in various modes:

- Repeat (Repeat Play) repeats the current track.
- NR (Dolby NR) lets you select the Dolby* NR B system.
- Metal lets you play a metal or CrO₂ tape.
- B.Skip (Blank Skip) skips blanks longer than eight seconds.
- ATA (Automatic Tuner Activation) turns on the tuner automatically when fast-winding the tape.

* Dolby noise reduction manufactured under license from Dolby Laboratories.
"DOLBY" and the double-D symbol are trademarks of Dolby Laboratories.

- 1 During playback, press (MENU).
- 2 Press ↑ or ↓ repeatedly until the desired item appears.

Each time you ↓, the item changes as follows:

Repeat → NR → Metal → B.Skip → ATA



- 3 Press → to select "on."



Play mode starts.

- 4 Press (ENTER).

To return to normal playback mode, select "off" in step 3.

Tip

While the ATA function is activated, the display (TAPE ↔ TUNER) can be changed by pressing (DSPL).

Playing tracks repeatedly

— Repeat Play

- 1 During playback, press (MENU).
- 2 Press ↑ or ↓ repeatedly until "Repeat" appears.
- 3 Press → repeatedly until "Repeat on" in the display appears.

Repeat on ↔ Repeat off



Repeat Play starts.

To return to normal playback mode, select "Repeat off" in step 3.

Tips

- If you select the mode using the buttons on the unit, press (REP) repeatedly until the desired mode appears.
- During repeat playback, press (MODE). "REP" disappears from the display and repeat mode is canceled.

Radio

Memorizing stations automatically

— Best Tuning Memory (BTM)

The unit selects the stations with the strongest signals and memorizes them in the order of their frequencies. You can store up to 6 stations on each band (FM1, FM2, FM3, AM1, and AM2).

Caution

When tuning in stations while driving, use Best Tuning Memory to prevent accidents.

- 1 Press **(SOURCE)** repeatedly to select the tuner.
Each time you press **(SOURCE)**, the source changes as follows:

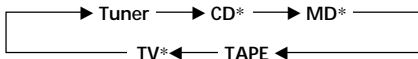

* If the corresponding optional equipment is not connected, this item will not appear.

- 2 Press **(MODE)** repeatedly to select the band.
Each time you press **(MODE)**, the band changes as follows:

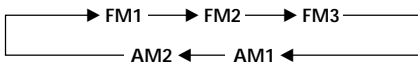

- 3 Press **(MENU)**, then press **↑** or **↓** repeatedly until "BTM" appears.
- 4 Press **(ENTER)**.
The unit stores stations in the order of their frequencies on the number buttons.
A beep sounds when the setting is stored.

Notes

- The unit does not store stations with weak signals. If only a few stations can be received, some number buttons will retain their former setting.
- When a number is indicated in the display, the unit starts storing stations from the one currently displayed.

Memorizing only the desired stations

You can preset up to 18 FM stations (6 each for FM1, 2, and 3) and up to 12 AM stations (6 each for AM1 and 2) in the order of your choice.

- 1 Press **(SOURCE)** repeatedly to select the tuner.
- 2 Press **(MODE)** repeatedly to select the band.
- 3 Press **◀** or **▶** of the unit to tune in the station that you want to store on the number button.
- 4 Press the desired number button (**①** to **⑥**) of the unit until "MEM" appears. The number button indication appears in the display.

Note

If you try to store another station on the same number button, the previously stored station will be erased.

Receiving the memorized stations

- 1 Press **(SOURCE)** repeatedly to select the tuner.
- 2 Press **(MODE)** repeatedly to select the band.
- 3 Press **↑** (preset up) or **↓** (preset down) repeatedly to receive the stations in the order they are stored in the memory.

Tip

If you memorizing the station using the buttons on the unit, press the number button (① to ⑥) on which the desired station is stored.

If you cannot tune in a preset station

Press **←** or **→** to search for the station (automatic tuning). Scanning stops when the unit receives a station. Press **←** or **→** repeatedly until the desired station is received.

Note

If the automatic tuning stops too frequently, press **(MENU)**, then press **↑** or **↓** repeatedly until "Local" (local seek mode) is displayed. Then press **→** to select "Local on." Press **(ENTER)**. During local reception and station selection, "LCL Seek" appears in the display. Only the stations with relatively strong signals will be tuned in.

Tip

If you know the frequency of the station you want to listen to, press and hold **←** or **→** until the desired frequency appears (manual tuning).

If FM stereo reception is poor

— Monaural Mode

- 1 During radio reception, press **(MENU)**, then press **↑** or **↓** repeatedly until "Mono" appears.
- 2 Press **→** until "Mono on" appears. The sound improves, but becomes monaural ("ST" disappears).
- 3 Press **(ENTER)**.

To return to normal mode, select "Mono off" in step 2.

If FM stereo broadcast becomes monaural

If interference occurs, the "IF Auto" function of this unit will automatically avoid noise and narrow the reception frequency. In such cases, some FM stereo broadcasts may become monaural. If you would like to listen to such broadcasts in stereo, manually switch to the "Wide" setting.

- 1 During radio reception, press **(MENU)**, then press **↑** or **↓** repeatedly until "IF Auto" appears.
- 2 Press **→** until "Wide" appears.
- 3 Press **(ENTER)**.

Note

When you widen the frequency signal reception setting ("Wide" mode), some interference may occur.

In the Motion Display mode, all the items are scrolled in the display one by one in order.

Tip

The Motion Display mode can be turned off. (See "Changing the sound and display settings" on page 18.)

Storing the station names

— Station Memo

You can assign a name to each radio station and store it in memory. The name of the station currently tuned in appears in the display. You can assign a name of up to eight characters for a station.

Storing the station names

1 Tune in a station whose name you want to store.

2 Press **(MENU)**, then press **↑** or **↓** repeatedly until “Name edit” appears.

3 Press **(ENTER)**.

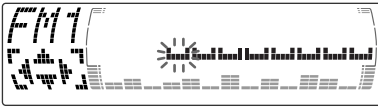

4 Enter the characters.

- ① Press **↑** repeatedly to select the desired characters.
(A → B → C → ... Z → 0 → 1 → 2 → ... 9 → + → - → * → / → \ → > → < → . → **[]**)

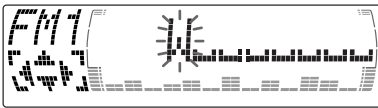

If you press **↓** repeatedly, the characters appear in the reverse order.

If you want to put a blank space between characters, select “**[]**”.

- ② Press **→** after locating the desired character.
The next character flashes.

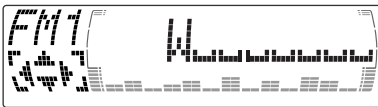

If you press **←**, the previous character flashes.

- ③ Repeat steps ① and ② to enter the entire name.

5 To return to the normal radio reception, press **(ENTER)**.

Tip

There is another way to start storing station names. Press **(LIST)** for two seconds instead of steps 2 and 3. You can also complete the operation by pressing **(LIST)** for two seconds instead of step 5.

Displaying the station name

Press **(DSPL)** during radio reception.



Each time you press **(DSPL)**, the item changes as follows:

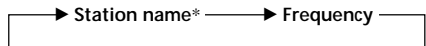

* If the station name of a station is not stored, “NO Name” appears in the display for one second.

Erasing the station name

1 Tune in a station you want to erase.

2 Press **(MENU)**, then press **↑** or **↓** repeatedly until “Name Del” appears.

3 Press **(ENTER)**.

4 Press **↑** or **↓** to select the station name you want to erase.

5 Press **(ENTER)** for two seconds.

The name is erased.

Repeat steps 1 through 4 if you want to erase other names.

6 Press **(MENU)** twice.

The unit returns to the normal radio reception mode.

Note

When you erase all of the station names, “NO Data” appears in step 5.

Locating a station by name — List-up

- 1 Press **LIST** momentarily.
The name assigned to the station currently tuned appears in the display.



- 2 Press **↑** or **↓** repeatedly until you find the desired station.
When no name is assigned to the selected station, the frequency appears in the display.
- 3 Press **ENTER** to tune in the desired station.

Note

When you connect a TV tuner, the list-up indication will not appear in the display of the unit.

Other Functions

You can also control this unit with the rotary commander (optional).

Labeling the rotary commander

Depending on how you mount the rotary commander, attach the appropriate label as shown in the illustration below.

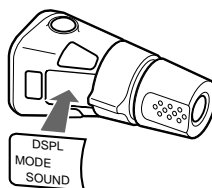
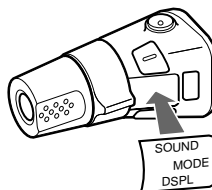

Using the rotary commander

The rotary commander works by pressing buttons and/or rotating controls.

You can also control the optional CD or MD units with the rotary commander.

By pressing buttons (the SOURCE and MODE buttons)

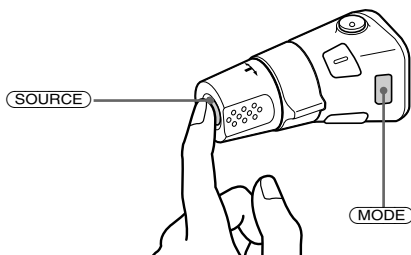

Each time you press **(SOURCE)**, the source changes as follows:
TUNER → CD* → MD* → TAPE → TV*

Pressing **(MODE)** changes the operation in the following ways;

- Tuner: FM1 → FM2 → FM3 → AM1 → AM2
- CD unit*: CD1 → CD2 → ...
- MD unit*: MD1 → MD2 → ...
- Tape: playback direction
- TV/Video*: TV1 → TV2 → AUX

* If the corresponding optional equipment is not connected, the item will not appear.

By rotating the control (the SEEK/AMS control)

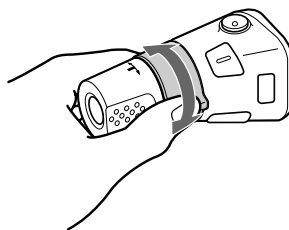

Rotate the control and release it to:

- Locate the beginnings of tracks on the tape. Rotate and hold the control, and release it to fast-wind the tape. To start playback while fast-winding the tape, press **(MODE)**.
- Locate a specific track on a disc. Rotate and hold the control until you locate the specific point in a track, then release it to start playback.
- Tune in stations automatically. Rotate and hold the control to find a specific station.

By pushing in and rotating the control (the PRESET/DISC control)

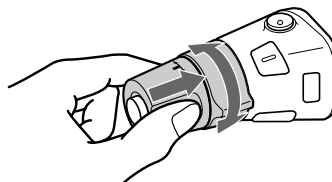

Push in and rotate the control to:

- Receive the stations memorised on the number buttons.
- Change the disc.

Other operations

Rotate the VOL control to adjust the volume.

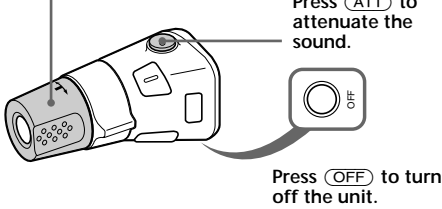

Note

When installing in a car without ACC (accessory) position on the ignition key switch, press **OFF** for two seconds to turn off the clock display after turning off the engine.

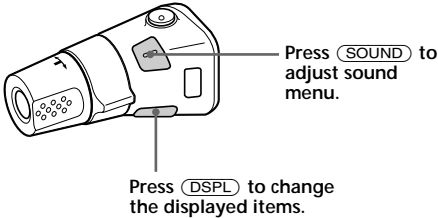

Tip

While the ATA function is activated, the display (TAPE ↔ TUNER) can be changed by pressing **DSPL**.

Changing the operative direction

The operative direction of controls is factory-set as shown below.

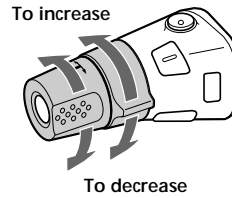

If you need to mount the rotary commander on the right hand side of the steering column, you can reverse the operative direction.

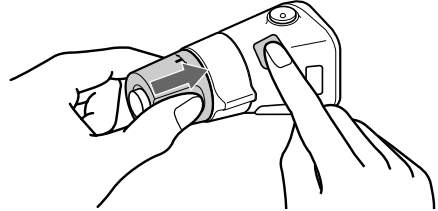

Press **SOUND** for two seconds while pushing the VOL control.

Tip

You can also change the operative direction of these controls with the unit (see "Changing the sound and display settings" on page 18).

Adjusting the sound characteristics

You can adjust the bass, treble, balance, and fader.

You can store the bass and treble levels independently for each source.

- 1** Select the item you want to adjust by pressing **(SOUND)** repeatedly. Each time you press **(SOUND)**, the item changes as follows:

BAS (bass) → TRE (treble) →
BAL (left-right) → FAD (front-rear) →
SUB (Sub woofer)

- 2** Adjust the selected item by pressing **←** or **→**.

When adjusting with the rotary commander, press **(SOUND)** and rotate the VOL control.

Note

Adjust within three seconds after selecting the item.

Attenuating the sound

Press **(ATT)** on the card remote commander or rotary commander. "ATT on" appears momentarily.

To restore the previous volume level, press **(ATT)** again.

Tip

When the interface cable of a car telephone is connected to the ATT lead, the unit decreases the volume automatically when a telephone call comes in (Telephone ATT function).

Changing the sound and display settings

The following items can be set:

Set (Setting)

- Clock (page 9).
- Beep — to turn the beep sound on or off.
- RM (Rotary Commander) — to change the operative direction of the rotary commander.
 - Select "norm" to use the rotary commander as the factory-set position.
 - Select "rev" when you mount the rotary commander on the right side of the steering column.
- English/French/Spanish — to change the display language to English, French, or Spanish.

Dis (Display)

- D.Info (Dual Information)*¹ — to display the clock and the play mode simultaneously (on), or to display the information alternately (off).
- SA (Spectrum Analyzer) — to change the display pattern of the equalizer display (page 19).
- Dimmer — to change the brightness of the display (When the illumination cord connected).
 - Select "Auto" to dim the display only when you turn the interior lights on.
 - Select "on" to dim the display.
 - Select "off" to deactivate Dimmer.
- Contrast — to adjust the contrast if the indications in the display are not recognizable because of the unit's installed position.
- M.Dspl (Motion Display) — to turn the motion display on or off.
- A.Scrl (Auto Scroll)*² (page 20).

Snd (Sound)

- HPF (High pass filter for the pre-output) — to select the cut-off frequency of the pre-output.
- LPF (Low pass filter for the subwoofer output) — to select the cut-off frequency of the subwoofer output.
- Loud (Loudness)*¹ — to enjoy bass even at low volumes. The bass will be reinforced.

1 Press **(MENU)**.

2 Press **↑** or **↓** repeatedly until the desired item appears.

Each time you press **↓**, the item changes as follows:

Example

Clock → Beep → RM → English/French/
Spanish → D.Info*¹ → SA*¹ → Dimmer →
Contrast → M.Dspl → A.Scr1*² → HPF*¹ →
LPF*¹ → Loud*¹

*¹ When the radio is off, or when no tape, CD, or MD is playing, this item will not appear.

*² When no CD or MD is playing, this item will not appear.

Note

The displayed item will differ depending on the source.

Tip

You can easily switch among categories ("Set," "Snd," "P/M" (Play Mode) and "Dis") by pressing an holding **↑** or **↓** for two seconds.

3 Press **→** to select the desired setting (Example: on or off) or press **←** or **→** repeatedly to select the frequency (Example: off, 78 Hz or 125 Hz). For the "Contrast" setting, pressing **→** makes the contrast higher, and pressing **←** makes the contrast lower.

4 Press **(ENTER)**.

After the mode setting is complete, the display returns to normal playback mode.

Selecting the spectrum analyzer

The sound signal level is displayed on a spectrum analyzer. You can select a display pattern from 1 to 6, or the automatic display mode.

1 Press **(SOURCE)** to select a source (tuner, tape, CD, or MD).

2 Press **(MENU)**.

3 Press **↑** or **↓** repeatedly until "SA" appears.



4 Press **←** or **→** repeatedly to select the desired setting.

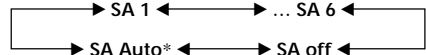

* All of these display patterns appear one by one automatically.

5 Press **(ENTER)**.

Adjusting the sound and frequency of the equalizer preamplifier

This unit can also control an optional equalizer preamplifier.

This lets you add some effects to the sound field of the currently selected source.

For details, refer to the instructions manual supplied with the equalizer preamplifier.

With Optional Equipment

CD/MD Unit

This unit can control external CD/MD units. If you connect an optional CD unit with the CD TEXT function and the custom file function, the CD TEXT information will appear in the display when you play a CD TEXT disc.

Playing a CD or MD

- 1 Press **(SOURCE)** repeatedly to select CD or MD.
- 2 Press **(MODE)** until the desired unit appears.
CD/MD playback starts.

When a CD/MD unit is connected, all the tracks play from the beginning.

Changing the display item

Each time you press **(DSPL)** during CD, CD TEXT, or MD playback, the item changes as follows:

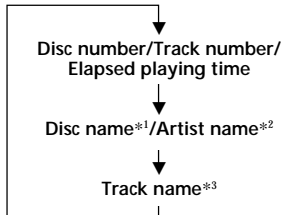

- *1 If you have not labeled the disc or if there is no disc name prerecorded on the MD, "NO D.Name" appears momentarily in the display.
- *2 If you play a CD TEXT disc, the artist name appears in the display after the disc name. (Only for CD TEXT discs with the artist name.)
- *3 If the track name of a CD TEXT disc or MD is not prerecorded, "NO T.Name" appears momentarily in the display.

After you select the desired item, the display will automatically change to the Motion Display mode after a few seconds. In the Motion Display mode, all the items are scrolled in the display one by one in order.

Tip

The Motion Display mode can be turned off. (See "Changing the sound and display settings" on page 18.)

Automatically scrolling a disc name

— Auto Scroll

If the disc name, artist name, or track name on a CD TEXT disc or MD exceeds 10 characters and the Auto Scroll function is on, information automatically scrolls across the display as follows:

- The disc name appears when the disc has changed (if the disc name is selected).
- The track name appears when the track has changed (if the track name is selected).

If you press **(DSPL)** to change the display item, the disc or track name of the CD TEXT disc or MD is scrolled automatically whether you set the function on or off.

- 1 During playback, press **(MENU)**.
- 2 Press **↑** or **↓** repeatedly until "A.Scrl" appears.
- 3 Press **→** to select "A.Scrl on."
- 4 Press **(ENTER)**.

To cancel Auto Scroll, select "A.Scrl off" in step 3.

Note

For some discs with very many characters, the following cases may happen:
— Some of the characters are not displayed
— Auto Scroll does not work.

Locating a specific track

— Automatic Music Sensor (AMS)

During playback, press ← or → momentarily for each track you want to skip.

- ← (I◀◀) : To locate preceding tracks
- (▶▶I) : To locate succeeding tracks

Locating a specific point in a track

— Manual Search

During playback, press and hold ← or →. Release when you have found the desired point.

- ← (◀◀) : To search backward
- (▶▶) : To search forward

Switching to other discs

During playback, press ↑ or ↓.

- ↑ (DISC +) : For succeeding discs
- ↓ (DISC -) : For preceding discs

The desired disc in the current unit begins playback.

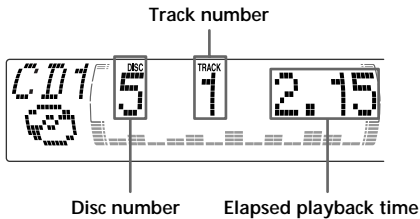

Playing tracks repeatedly

— Repeat Play

You can select:

- Repeat 1 - to repeat a track.
- Repeat 2 - to repeat a disc.

1 During playback, press **MENU**.

2 Press ↑ or ↓ repeatedly until "Repeat" appears.

3 Press → repeatedly until the desired setting appears in the display.

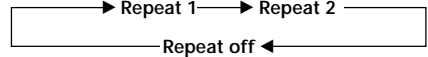

Repeat Play starts.

To return to normal play mode, select "Repeat off" in step 3.

Tip

If you select the mode using the buttons on the unit, press **1** (REP) repeatedly until the desired mode appears.

Playing tracks in random order

— Shuffle Play

You can select:

- Shuf 1 - to play the tracks on the current disc in random order.
- Shuf 2 - to play the tracks in the current unit in random order.
- Shuf All* - to play all the tracks in all the units in random order.

- 1 During playback, press **(MENU)**.
- 2 Press **↑** or **↓** repeatedly until "Shuf" appears.

- 3 Press **→** repeatedly until the desired setting appears in the display.

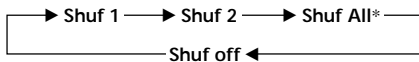

Shuffle Play starts.

* "Shuf All" is only available when you connect two or more optional CD/MD units.

To return to normal play mode, select "Shuf off" in step 3.

Tip

If you select the mode using the buttons on the unit, press **(SHUF)** repeatedly until the desired mode appears.

Labeling a CD — Disc Memo

(For a CD unit with the custom file function)

You can label each disc with a personalized name. You can enter up to eight characters for a disc. If you label a CD, you can locate the disc by name (page 24) and select the specific tracks for playback (page 24).

- 1 Start playing the disc you want to label.
- 2 Press **(MENU)**, then press **↑** or **↓** repeatedly until "Name Edit" appears.

- 3 Press **(ENTER)**.

Name edit mode

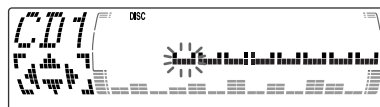

- 4 Enter the characters.

- 1 Press **↑** repeatedly to select the desired characters.

(A → B → C → ... Z → 0 → 1 → 2 → ... 9 → + → - → * → / → \ → > → < → . → **⏏**)

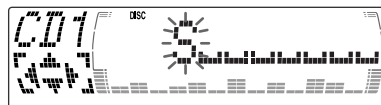

If you press **↓** repeatedly, the characters will appear in reverse order.

If you want to put a blank space between characters, select "**⏏**".

- 2 Press **→** after locating the desired character.

The next character flashes.

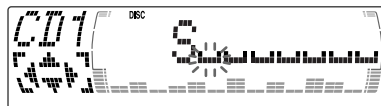

If you press **←**, the previous character flashes.

- Repeat steps 1 and 2 to enter the entire name.

- To return to normal CD play mode, press **(ENTER)**.

Tip

There is another way to start labeling a CD. Press **(LIST)** for two seconds instead of steps 2 and 3. You can also complete the operation by pressing **(LIST)** for two seconds instead of step 5.

Displaying the disc memo

Press **(DSPL)** during CD or CD TEXT disc playback.



Each time you press **(DSPL)** during CD or CD TEXT disc playback, the item changes as follows:

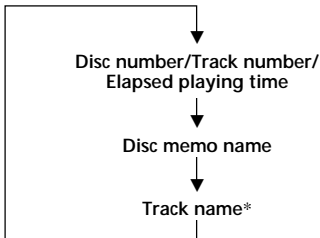

* If you connect an optional CD unit with the CD TEXT function, the CD TEXT information will appear in the display when you play a CD TEXT disc.

Note

Do not use the Custom file feature while driving, or perform any other function which could divert your attention from the road.

Erasing the disc memo

- Press **(SOURCE)** repeatedly to select "CD."
- Press **(MODE)** repeatedly to select the CD unit with the custom file function.
- Press **(MENU)**, then press **↑** or **↓** repeatedly until "Name Del" appears.
- Press **(ENTER)**.
- Press **↑** or **↓** repeatedly to select the disc name you want to erase.
- Press **(ENTER)** for two seconds. The name is erased. Repeat steps 5 and 6 if you want to erase other names.
- Press **(MENU)** twice. The unit returns to normal CD play mode.

Notes

- When a personalized label is erased, the original CD TEXT information will appear in the display.
- When you erase all of the disc names, "NO Data" appears in step 6.

Locating a disc by name

— List-up (For a CD unit with the custom file function or an MD unit)

You can use this function for discs that have been assigned a custom name. For more information on disc memo names, refer to “Labeling a CD” (page 22).

- 1 Press **(LIST)**.
The name assigned to the current disc appears in the display.

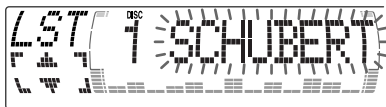

When you assign a disc memo name to a CD TEXT disc, it takes priority over the original CD TEXT information.

- 2 Press **↑** (DISC +) or **↓** (DISC -) repeatedly until you find the desired disc.
- 3 Press **(ENTER)** to play the disc.

Notes

- The track names are not displayed during MD or CD TEXT disc playback.
- If there are no discs in the magazine, “NO Disc” appears in the display.
- If a disc has not been assigned a custom file, “*****” appears in the display.
- If the disc information has not been read by the unit, “?” appears in the display. To load a disc, first press the number button, then choose the disc that has not been loaded.
- Some letters cannot be displayed during MD or CD TEXT disc playback.
- If an optional TV system is connected, the disc memo name appears in the display of the TV system but not in the unit’s display.

Selecting specific tracks for playback — Bank

(For a CD unit with the custom file function)

If you label the disc, you can set the unit to skip or play the tracks of your choice.

- 1 Start playing the disc you want to label.
- 2 Press **(MENU)**, then press **↑** or **↓** repeatedly until “Bank Sel” appears.
- 3 Press **(ENTER)**.
Bank edit mode

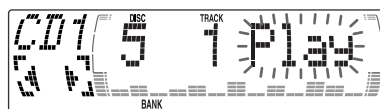

- 4 Label the tracks.
 - 1 Press **←** or **→** repeatedly to select the track you want to label.
 - 2 Press **(ENTER)** repeatedly to select “Play” or “Skip.”
- 5 Repeat step 4 to set “Play” or “Skip” for all the tracks.
- 6 Press **(MENU)** twice.
The unit returns to normal CD play mode.

Notes

- You can set “Play” and “Skip” for up to 24 tracks.
- You cannot set “Skip” for all the tracks on a CD.

Playing specific tracks only

You can select:

- “Bank on” — to play the tracks with the “Play” setting.
- “Bank inv” (Inverse) — to play the tracks with the “Skip” setting.

1 During playback, press **(MENU)**, then press **↑** or **↓** repeatedly until “Bank” appears.

2 Press **→** repeatedly until the desired setting appears.

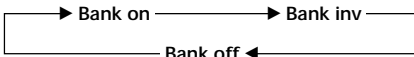

3 Press **(ENTER)**.
Playback starts from the track following the current one.

To return to normal play mode, select “Bank off” in step 2.

TV/Video

You can connect an optional TV tuner and TV monitor to this unit.

Watching the TV

- 1 Press **(SOURCE)** repeatedly until “TV” appears.
- 2 Press **(MODE)** repeatedly to select the desired TV band.

Watching a video

- 1 Press **(SOURCE)** repeatedly until “TV” appears.
- 2 Press **(MODE)** repeatedly to select “AUX.”
Playback the video.

Memorizing TV channels automatically

The unit selects the TV channels with the strongest signals and memorizes them in the order of their frequency.

Caution

When tuning in a station while driving, use Best Tuning Memory to prevent accidents.

- 1 Press **(SOURCE)** repeatedly until "TV" appears.
- 2 Press **(MENU)**, then press **↑** or **↓** until "Auto Mem" appears.
- 3 Press **(ENTER)**.
The unit stores TV channels in the order of their frequencies on the number buttons. A beep sounds when the setting is stored.

Notes

- The unit does not store TV channels with weak signals. If only a few TV channels can be received, some number buttons will remain empty.
- When a preset number is indicated in the display, the unit starts storing TV channels from the one currently displayed.

Memorizing only the desired TV channels

You can store up to 12 channels (6 each for TV1 and 2) on the number buttons in the order of your choice.

- 1 Press **(SOURCE)** repeatedly until "TV" appears.
- 2 Press **←** or **→** to tune in the TV channel you want to store on each number button.
- 3 Press and hold the desired number button (**1** to **6**) of the unit until you hear a beep sound.
The number button indication and "Mem" appears in the display.

Note

If you try to store another channel on the same number button, the previously stored channel will be erased.

Storing the TV channel names

Follow the steps in "Storing the station names" (page 14).

Displaying the TV or radio station names

Press **(LIST)** during TV or radio reception.

Example: When receiving the FM1 band

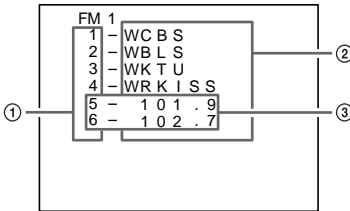

- ① Preset numbers
- ② Stored station names
- ③ Frequencies*

* If the name of a station is not stored, the frequency of that station will be displayed instead.

Notes

- It may take some time before all indications appear in the display.
- The TV channel does not appear during list display.
- The contents of the preset memory cannot be listed when the unit is in simultaneous play mode (page 28).

Turning off the display

During radio reception, press **(LIST)** again.

During TV reception, the list display on the TV monitor will automatically turn off after a few seconds.

Displaying the information stored on discs

Press **(LIST)** during CD/MD playback.

Example: When CD unit 1 is selected.

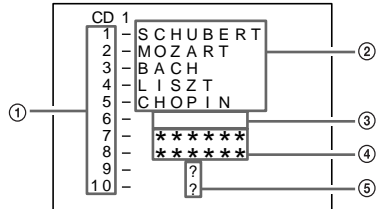

- ① Disc numbers
- ② Titles stored as custom files
- ③ No disc is loaded*¹
- ④ No stored titles*²
- ⑤ TOC information has not been identified yet*³

*¹ A blank space is displayed next to a disc number represents empty slots in the disc magazine.

*² If a title is not registered in the custom file, "*****" is displayed.

*³ If the disc information has not yet been read by the unit, "?" is displayed.

Notes

- It may take some time before all indications appear in the display.
- The TV channel does not appear during list display.
- The contents of the preset memory cannot be listed when the unit is in the simultaneous play mode.

Turning off the display

Press **(LIST)** again.

Watching the TV or video while listening to a tape, CD or MD — Simultaneous Play

The simultaneous play function does not work while you are listening to the radio.

- 1 Press **(MENU)**, then press **↑** or **↓** repeatedly until "Simul sel" appears.
- 2 Press **(ENTER)**.
- 3 Press **←**.

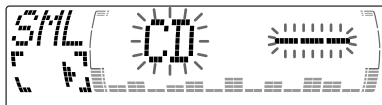

- 4 Press **(SOURCE)** repeatedly to select CD or MD.

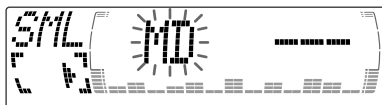

- 5 Press **→**.



- 6 Press **(SOURCE)** repeatedly until "TV" appears, then press **(MODE)** repeatedly to select a TV or video.

Each time you press **(MODE)**, the item changes as follows:

TV 1 → TV 2 → V 1 (VIDEO 1)



- 7 Press **(ENTER)**.
Simultaneous Play starts.

If you are already watching the TV or video and want to listen to a tape, CD or MD as well, follow the same steps.

Returning to normal mode

To cancel the CD or MD, select "--" in step 4.

To cancel the TV or video, select "--" in step 6.

Note

If you press **▲** (EJECT) on this unit or a CD/MD unit while the unit is in simultaneous play mode, Simultaneous Play is canceled.

Additional Information

Maintenance

Fuse replacement

When replacing the fuse, be sure to use one matching the amperage rating stated on the original fuse. If the fuse blows, check the power connection and replace the fuse. If the fuse blows again after replacement, there may be an internal malfunction. In such a case, consult your nearest Sony dealer.

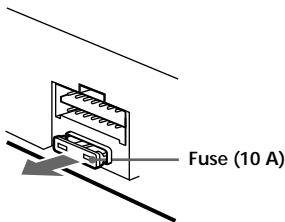

Warning

Never use a fuse with an amperage rating exceeding the one supplied with the unit as this could damage the unit.

Replacing the lithium battery

When the battery becomes weak, the range of the card remote commander becomes shorter. Replace the battery with a new CR2025 lithium battery.

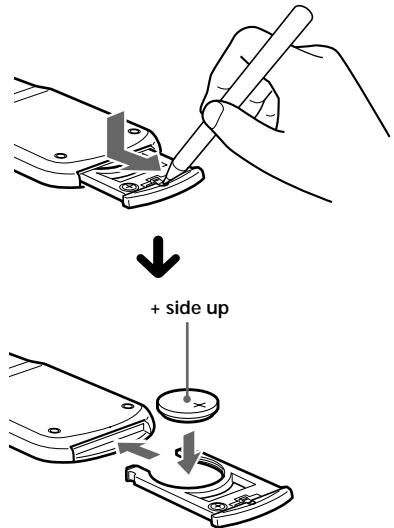

Notes on lithium battery

- Keep the lithium battery out of the reach of children. Should the battery be swallowed, immediately consult a doctor.
- Wipe the battery with a dry cloth to assure a good contact.
- Be sure to observe the correct polarity when installing the battery.
- Do not hold the battery with metallic tweezers, otherwise a short-circuit may occur.

WARNING

Battery may explode if mistreated. Do not recharge, disassemble, or dispose of in fire.

Dismounting the unit

With the front panel open

- 1 Press **OPEN** of the unit, then press the clip inside the front cover with a thin screwdriver, and gently pry the front cover free.

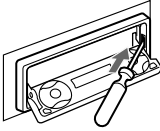

- 2 Repeat step 1 on the left side. The front cover is removed.

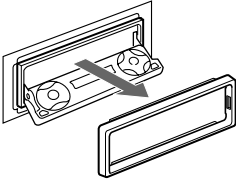

- 3 Use a thin screwdriver to push in the clip on the left side of the unit, then pull out the left side of the unit until the catch clears the mounting.

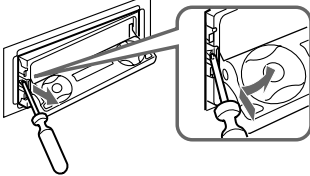

- 4 Repeat step 3 on the right side.

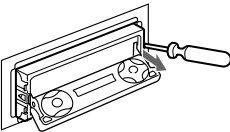

- 5 Slide the unit out of the mounting.

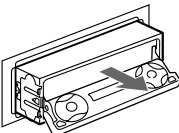

If the front panel does not open because of a blown fuse

- 1 Press the clip inside the front cover with a release key (supplied), and pry the front cover free.

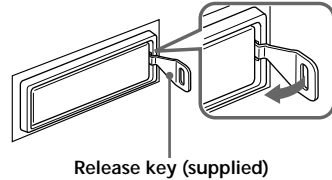

- 2 Repeat step 1 on the left side. The front cover is removed.

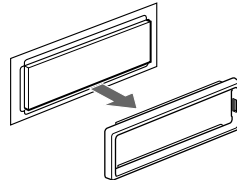

- 3 Use a release key to push in the clip on the left side of the unit, then pull out the left side of the unit until the catch clears the mounting.

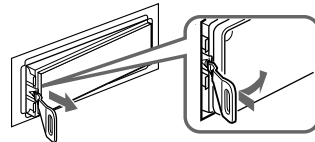

- 4 Repeat step 3 on the right side.

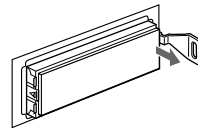

- 5 Slide the unit out of the mounting.

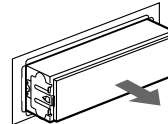

Specifications

AUDIO POWER SPECIFICATIONS

POWER OUTPUT AND TOTAL HARMONIC DISTORTION

19 watts per channel minimum continuous average power into 4 ohms, 4 channels driven from 20 Hz to 20 kHz with no more than 1 % total harmonic distortion.

Other specifications

Cassette player section

Tape track	4-track 2-channel stereo
Wow and flutter	0.08 % (WRMS)
Frequency response	30 – 20,000 Hz
Signal-to-noise ratio	

Cassette type	Dolby B NR	Dolby NR off
TYPE II, IV	67 dB	61 dB
TYPE I	64 dB	58 dB

Tuner section

FM

Tuning range	87.5 – 107.9 MHz
Antenna terminal	External antenna connector
Intermediate frequency	10.7 MHz/450kHz
Usable sensitivity	8 dBf
Selectivity	75 dB at 400 kHz
Signal-to-noise ratio	66 dB (stereo), 72 dB (mono)
Harmonic distortion at 1 kHz	0.6 % (stereo), 0.3 % (mono)
Separation	35 dB at 1 kHz
Frequency response	30 – 15,000 Hz

AM

Tuning range	530 – 1,710 kHz
Antenna terminal	External antenna connector
Intermediate frequency	10.7 MHz/450 kHz
Sensitivity	30 μ V

Power amplifier section

Outputs	Speaker outputs
Speaker impedance	4 – 8 ohms
Maximum power output	50 W \times 4 (at 4 ohms)

General

Outputs	Audio output (3) Power antenna relay control lead Power amplifier control lead
Inputs	Telephone ATT control lead Illumination control lead
Tone controls	Bass \pm 9 dB at 100 Hz Treble \pm 9 dB at 10 kHz
Power requirements	12 V DC car battery (negative ground)
Dimensions	Approx. 178 \times 50 \times 182 mm (7 $\frac{1}{8}$ \times 2 \times 7 $\frac{1}{4}$ in.) (w/h/d)
Mounting dimensions	Approx. 182 \times 53 \times 163 mm (7 $\frac{1}{4}$ \times 2 $\frac{1}{8}$ \times 6 $\frac{1}{2}$ in.) (w/h/d)
Mass	Approx. 1.3 kg (2 lb. 14 oz.)
Supplied accessories	Card remote commander RM-X94 Parts for installation and connections (1 set)
Optional accessories	Rotary commander RM-X4S BUS cable (supplied with an RCA pin cord)
Optional equipment	RC-61 (1 m), RC-62 (2 m) CD changer (10 discs) CDX-838, CDX-737, CDX-636 MD changer (6 discs) MDX-65 Other CD/MD changers with the Sony-BUS system Source selector XA-C30 TV tuner XT-40V Digital equalizer preamplifier XDP-210EQ, XDP-4000X

Design and specifications are subject to change without notice.

Troubleshooting guide

The following checklist will help you remedy the problems you may encounter with your unit. Before going through the checklist below, check the connections and operating procedures.

General

Problem	Cause/Solution
No sound.	<ul style="list-style-type: none">• Cancel the ATT function.• Set the fader control to the center position for two-speaker systems.• Press (+) of the VOL buttons to adjust the volume.
The contents of the memory have been erased.	<ul style="list-style-type: none">• The power cord or battery has been disconnected.• The reset button was pressed. → Store again into the memory.
The sound is noisy.	You are using a mobile phone.

Tape playback

Problem	Cause/Solution
The sound is distorted.	The tape head is contaminated. → Clean the head with a commercially available dry-type cleaning cassette.
The AMS does not operate correctly.	<ul style="list-style-type: none">• There is noise in the space between tracks.• A blank space is too short (less than four seconds).• A long pause, or a passage of low frequencies or very low sound level is treated as a blank space.

Radio reception

Problem	Cause/Solution
Preset tuning is not possible.	<ul style="list-style-type: none">• Store the correct frequency in the memory.• The broadcast signal is too weak.
Automatic tuning is not possible.	<ul style="list-style-type: none">• The broadcast signal is too weak. → Use manual tuning.• The local seek mode is set to "on." → Set the local seek mode to "off" (page 13).
The stations cannot be received. The sound is hampered by noises.	Connect a power antenna control lead (blue) or accessory power supply lead (red) to the power supply lead of a car's antenna booster. (When your car has built-in FM/AM antenna in the rear/side glass only.)
The "ST" indication flashes.	<ul style="list-style-type: none">• Tune in the frequency accurately.• The broadcast signal is too weak. → Set to the Mono mode (page 13).
Interference occurs during FM reception.	The Wide mode is selected. → Set the IF mode to IF Auto (page 13).

CD/MD playback

Problem	Cause/Solution
The sound skips.	A dirty or defective disc.

Error displays (when an optional CD/MD unit is connected)

The following indications will flash for about five seconds, and an alarm sound will be heard.

Display	Cause	Solution
NO Mag	The disc magazine is not inserted in the CD/MD unit.	Insert the disc magazine in the CD/MD unit.
NO Disc	No disc is inserted in the CD/MD unit.	Insert discs in the CD/MD unit.
NG Discs	A CD/MD cannot play because of some problem (dirty CD, defective MD etc.).	Insert another CD/MD.
Error ^{*1}	A CD is dirty or inserted upside down. ^{*2}	Clean or insert the CD correctly.
	An MD does not playback because of some problem. ^{*2}	Insert another MD.
Blank ^{*1}	No tracks have been recorded on an MD. ^{*2}	Play an MD with tracks recorded on it.
PushReset	The CD/MD unit cannot be operated because of some problem.	Press the reset button of the unit.
Not Ready	The lid of the MD unit is open or the MDs are not inserted properly.	Close the lid or insert the MDs properly.
High Temp	The ambient temperature is more than 50°C (122°F).	Wait until the temperature goes down below 50°C (122°F).

^{*1} When an error occurs during playback of a CD or MD, the disc number of the CD or MD does not appear in the display.

^{*2} The disc number of the disc causing the error appears in the display.

If the above-mentioned solutions do not help improve the situation, consult your nearest Sony dealer.

Félicitations !

Nous vous remercions d'avoir fait l'acquisition de ce lecteur de cassettes Sony. Cet appareil vous permet d'exploiter de multiples fonctions d'utilisation ainsi que l'accessoire de commande suivant:

Accessorie fourni

Télécommande carte RM-X94

Accessoire facultatif

Satellite de commande RM-X4S

En plus de la lecture de cassettes et de l'écoute d'émissions de radio, vous pouvez étendre les possibilités de votre système en raccordant une unité CD/MD disponible en option*¹. Lorsque vous faites fonctionner cet appareil ou une unité CD en option raccordée et dotée de la fonction CD TEXT, les informations CD TEXT apparaissent dans la fenêtre d'affichage pendant la lecture d'un disque CD TEXT*².

*¹ Vous pouvez également connecter un changeur CD, un changeur MD, un lecteur CD ou un lecteur MD.

*² Un disque CD TEXT est un disque audio qui contient des informations telles que le titre du disque, le nom de l'artiste et le titre des plages. Ces informations sont enregistrées sur le disque.

Précautions

- Si votre voiture est parquée en plein soleil et si la température à l'intérieur de l'habitacle a considérablement augmenté, laissez refroidir l'appareil avant de l'utiliser.
- Si l'appareil n'est pas alimenté, vérifiez d'abord les connexions. Si tout est en ordre, vérifiez le fusible.
- Si aucun son n'est diffusé par les haut-parleurs d'un système à deux haut-parleurs, réglez la commande de balance de volume avant-arrière sur la position centrale.
- Si la cassette est reproduite pendant une longue durée, il se peut qu'elle s'échauffe en raison de l'amplificateur de puissance intégré. Il ne s'agit cependant pas d'un dysfonctionnement.
- N'utilisez pas la fonction de fichier personnalisé pendant que vous conduisez ou que vous effectuez toute autre opération qui pourrait distraire votre attention de la conduite.

Si vous avez des questions ou des problèmes concernant le fonctionnement de cet appareil qui ne sont pas abordés dans le présent mode d'emploi, consultez votre revendeur Sony.

Pour préserver la qualité sonore

Si les porte-gobelets se trouvent à proximité de votre installation audio, veillez à ce qu'aucune éclaboussure de jus de fruit ou de boisson rafraichissante ne soit projetée sur votre autoradio. Des résidus de sucre sur cet appareil ou sur la bande magnétique d'une cassette risquent d'encrasser les têtes de lecture, entraînant ainsi une altération de la qualité sonore ou empêchant carrément la reproduction sonore.

Les cassettes de nettoyage ne permettent pas d'éliminer les résidus de sucre sur les têtes de lecture.



Remarques à propos des cassettes

Entretien des cassettes

- Evitez de toucher la bande magnétique d'une cassette parce que la poussière et les souillures entraînent un encrassement des têtes.
- Gardez les cassettes à l'écart des appareils intégrant des aimants, tels que des haut-parleurs et des amplificateurs qui risquent de provoquer une distorsion ou un effacement des cassettes enregistrées.
- N'exposez pas les cassettes au rayonnement direct du soleil, aux températures extrêmement froides ou à l'humidité.
- Si la bande magnétique de la cassette est détendue, elle risque de s'emmêler dans le mécanisme interne de l'appareil. Avant d'introduire une cassette, tendez correctement la bande magnétique en tournant les bobines à l'aide d'un stylo ou d'un tournevis.

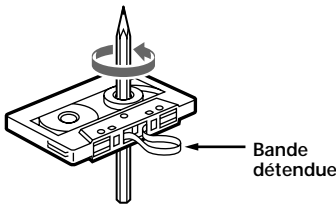

- Les cassettes déformées et les étiquettes qui se décolle risquent de poser des problèmes lors de l'introduction ou de l'éjection. Retirez ou remplacez les étiquettes qui se décollent.



- Le son peut comporter des distorsions pendant la lecture d'une cassette. La tête du lecteur de cassette doit être nettoyée toutes les 50 heures d'utilisation.

Cassettes de plus de 90 minutes

Les cassettes d'une durée supérieure à 90 minutes sont déconseillées, sauf dans le cas d'une lecture continue de longue durée. La bande magnétique de ces cassettes est très fine et a par conséquent tendance à se détendre plus facilement. Des opérations de lecture et arrêt répétées avec de telles cassettes risquent par conséquent d'emmêler la bande magnétique dans le mécanisme d'entraînement de la platine.

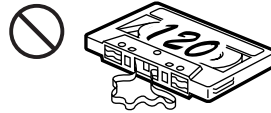

Table des matières

Description de cet appareil

Emplacement des commandes	5
---------------------------------	---

Préparation

Réinitialisation de l'appareil	8
Mise sous/hors tension de l'appareil	8
Utilisation du menu	8
Réglage de l'horloge	9

Lecteur de cassettes

Écouter une cassette	10
Lecture d'une cassette dans différents modes	11

Radio

Mémorisation automatique des stations — Mémorisation du meilleur accord (BTM)	12
Mémorisation de stations déterminées	12
Réception des stations présélectionnées	13
Mémorisation de noms de stations — Mémorisation des stations	14
Localisation d'une station par son nom — Répertoire	15

Autres fonctions

Étiquetage du satellite de commande	15
Utilisation du satellite de commande	16
Réglage des caractéristiques du son	18
Coupure du son	18
Modification des réglages du son et de l'affichage	18
Sélection de l'analyseur de spectre	19
Réglage du son et de la fréquence du préamplificateur égaliseur	19

Appareils optionnels

Appareil CD/MD

Lecture d'un CD ou d'un MD	20
Lecture de plages répétée — Lecture répétée	21
Lecture de plages dans un ordre quelconque — Lecture aléatoire	22
Identification d'un CD — Mémo de disque	22
Localisation d'un disque par son titre — Répertoire	24
Sélection de plages déterminées pour la lecture — Bloc	24

Télévision/Vidéo

Regarder la télévision	25
Regarder une source vidéo	25
Mémorisation automatique des chaînes de télévision	26
Mémorisation de chaînes de télévision particulières	26
Mémorisation des noms des chaînes de télévision	27
Affichage des informations mémorisées sur les disques	27
Regarder la télévision ou une source vidéo tout en écoutant une cassette, un CD ou un MD — Lecture simultanée	28

Informations supplémentaires

Entretien	29
Démontage de l'appareil	30
Spécifications	31
Dépannage	32

Emplacement des commandes

Télécommande à carte RM-X94

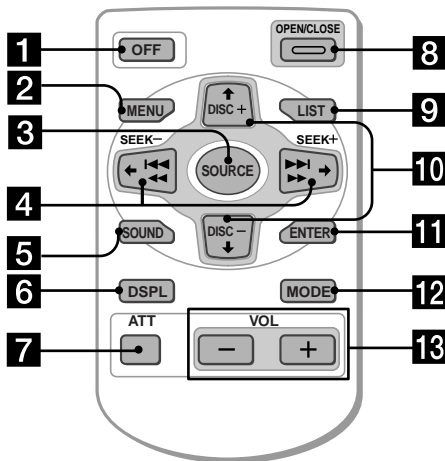

Pour plus de détails, reportez-vous aux pages indiquées.

- 1** Touche OFF 8, 10
 - 2** Touche MENU 9, 11, 12, 13, 14, 19, 20, 21, 22, 23, 24, 25, 26, 28
 - 3** Touche SOURCE (TUNER/TAPE/CD/MD/TV) 8, 10, 12, 13, 19, 20, 23, 25, 26, 28
 - 4** Touches ←/→ (SEEK/AMS -/+)
8, 9, 10, 11, 13, 14, 18, 19, 20, 21, 22, 24, 25, 26, 28
Détecteur automatique de musique (I←/→I) 10, 21
Recherche manuelle (←←/→→) 21
Recherche 13
 - 5** Touche SOUND 18
 - 6** Touche DSPL (modification du mode d'affichage) 14, 20, 23
 - 7** Touche ATT (atténuation) 18
 - 8** Touche OPEN/CLOSE 10
 - 9** Touche LIST 14, 15, 23, 24, 27
List-up 15, 24, 27
 - 10** Touches ↑/↓ (DISC/PRST +/-) 8, 9, 11, 13, 14, 15, 19, 20, 21, 22, 23, 24, 25, 26
En cours de réception radio:
Sélection des stations de présélection 13
En cours de lecture CD/MD:
Changement de disque 21
En cours de réception télévisée:
Sélection de bande 26
 - 11** Touche ENTER 9, 11, 12, 13, 14, 19, 20, 22, 23, 24, 25, 26, 28
 - 12** Touche MODE 10, 11, 12, 13, 20, 23, 25, 28
En cours de lecture de cassette:
Changement du sens de lecture 10
En cours de réception radio:
Sélection BAND 12, 13
En cours de lecture CD/MD:
Sélection de l'unité CD/MD 20
En cours de réception télévisée:
Sélection de l'unité 25, 28
 - 13** Touches VOL (réglage du volume)
- Un appareil mis hors tension en appuyant sur la touche pendant deux secondes sur la touche (OFF) ne peut être contrôlé au moyen de la télécommande carte sauf si la touche (SOURCE) de l'appareil est actionnée ou si une cassette est introduite de manière à activer l'appareil.

Emplacement des commandes

Face de sécurité

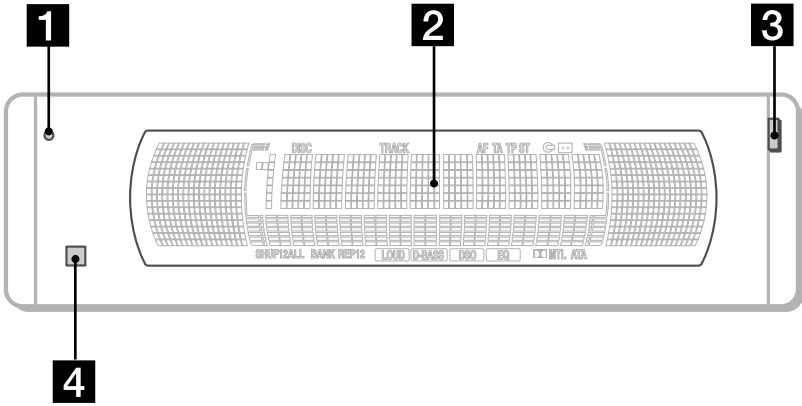

Face de commande

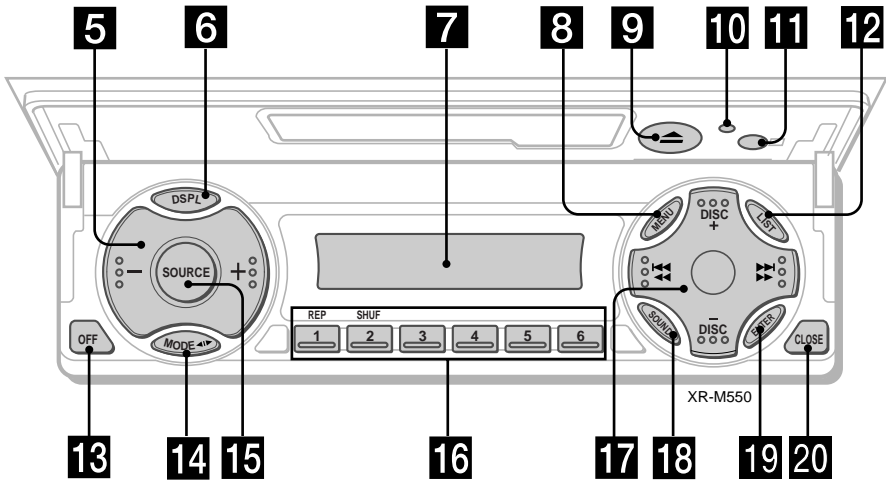

Les touches correspondantes de l'appareil contrôlent les mêmes fonctions que celles de la télécommande à carte.

1 10 Touche de réinitialisation (située sur la face avant de l'appareil, derrière la façade) 8

2 Fenêtre d'affichage principale

3 Touche OPEN

4 11 Récepteur pour la télécommande à carte

5 Touches de réglage du volume

6 Touche DSPL (modification du mode d'affichage)

7 Fenêtre d'affichage secondaire

8 Touche MENU

9 Touche ▲ (éjection) 10

12 Touche LIST

13 Touche OFF* 8

14 Touche MODE

15 Touche SOURCE

16 Touches numériques

En cours de lecture de cassette:

① REP 11

En cours de réception radio:

Touches de numéro de présélection
12, 13

En cours de la lecture CD/MD:

① REP 21

② SHUF 22

En cours de réception TV:

Sélection du numéro de présélection
26

17 Touches PRST/DISC +/- (curseur vers le haut/bas)

Touches SEEK/AMS -/+ (curseur vers le gauche/droite) 12

18 Touche SOUND

19 Touche ENTER

20 Touche CLOSE

* **Attention lors de l'installation dans une voiture dépourvue de la position ACC (accessoire) sur le contacteur d'allumage**

Veillez à appuyer sur (OFF) de l'appareil pendant deux secondes pour désactiver l'affichage de l'horloge après avoir coupé le moteur.

Lorsque vous appuyez brièvement sur (OFF), l'affichage de l'horloge ne s'éteint pas et cela provoque une usure de la batterie.

Préparation

Réinitialisation de l'appareil

Avant la première mise en service de l'appareil ou après avoir remplacé la batterie de la voiture, vous devez réinitialiser l'appareil. Appuyez sur la touche de réinitialisation à l'aide d'un objet pointu comme un stylo à bille.

Touche de réinitialisation

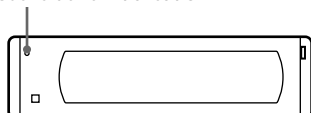

Remarque

Une pression sur la touche de réinitialisation effacera le réglage de l'horloge, les présélections en mémoire et d'autres fonctions mémorisées.

Mise sous/hors tension de l'appareil

Mise sous tension de l'appareil

Appuyez sur **(SOURCE)** ou introduisez une cassette dans l'appareil. Pour plus de détails sur le fonctionnement, reportez-vous à la page 10 (lecteur de cassette) et à la page 12 (radio).

Mise hors tension de l'appareil

Appuyez sur **(OFF)** pour arrêter la lecture de la cassette ou la réception FM/AM (l'illumination des touches et de la fenêtre d'affichage reste activée).

Appuyez sur **(OFF)** pendant deux secondes pour mettre l'appareil complètement hors tension.

Remarque

Si le contact de votre voiture ne comporte pas de position ACC (accessoires), n'oubliez pas de mettre l'appareil hors tension en appuyant sur la touche **(OFF)** pendant deux secondes pour éviter de décharger la batterie de votre voiture.

Utilisation du menu

Cet appareil se commande en sélectionnant des paramètres dans un menu. Pour sélectionner, entrez d'abord en mode de menu et choisissez **↑/↓** (haut/bas) ou choisissez **←/→** (gauche/droite).

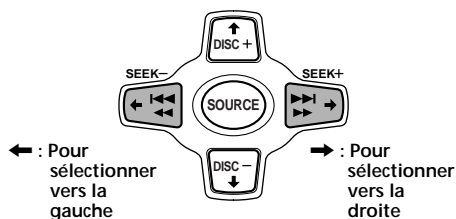
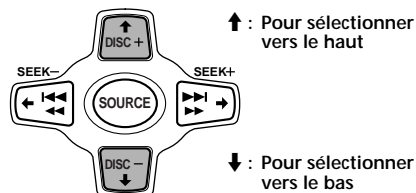

Réglage de l'horloge

L'horloge à affichage numérique fonctionne suivant un cycle de 12 heures.

Exemple: Pour régler l'horloge sur 10:08

- 1 Appuyez sur (MENU), puis appuyez plusieurs fois sur ↑ ou ↓ jusqu'à ce que "Clock" apparaisse.



- 1 Appuyez sur (ENTER).

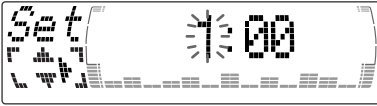

L'indication des heures se met à clignoter.

- 2 Appuyez sur ↑ ou ↓ pour régler l'heure.

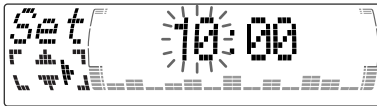

- 3 Appuyez sur →.

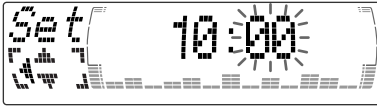

L'indication des minutes se met à clignoter.

- 4 Appuyez sur ↑ ou ↓ pour régler les minutes.



- 2 Appuyez sur (ENTER).



L'horloge démarre.

Conseil

Pendant le réglage initial, l'indication de l'horloge apparaît lorsque l'appareil est hors tension. Lorsque le mode D.Info est réglé sur "on", l'heure est toujours affichée (à l'exception de certaines fonctions du mode SA) (page 18).

Lecteur de cassettes

Ecouter une cassette

- 1 Appuyez sur la touche (OPEN/CLOSE) de la télécommande carte et introduisez une cassette.
La lecture démarre automatiquement.

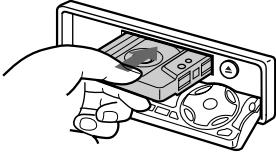

- 2 Appuyez sur la touche (OPEN/CLOSE) de la télécommande carte pour refermer le panneau frontal.

Si une cassette se trouve déjà à l'intérieur de l'appareil, appuyez plusieurs fois de suite sur (SOURCE) jusqu'à ce que "FWD" ou "REV" apparaisse pour démarrer la lecture.

La face supérieure est reproduite.

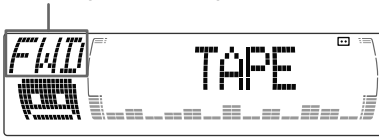

La face inférieure est reproduite.

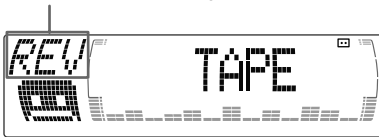

Conseil

Pour changer le sens de lecture de la cassette, appuyez sur (MODE) (◀▶).

Pour	Appuyez sur
Arrêter la lecture	(OFF)
Ejecter la cassette	(OPEN/CLOSE) et puis sur ▲

Avance rapide de la bande

En cours de lecture, maintenez enfoncé ◀◀ ou ▶▶.

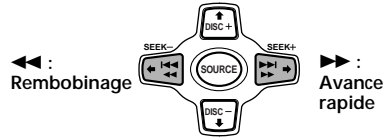

Pour activer la lecture pendant l'avance rapide ou le rembobinage, appuyez sur (MODE) (◀▶).

Localisation d'une plage déterminée

— Détecteur automatique de musique (AMS)

En cours de lecture, appuyez brièvement sur ◀◀ ou ▶▶ pour chaque plage que vous désirez sauter.

Vous pouvez sauter jusqu'à neuf plages à la fois.

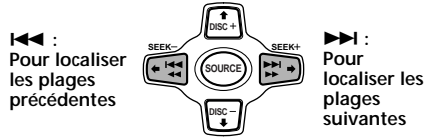

Remarque

Il est possible que la fonction AMS soit inactive si :

- les blancs entre les plages sont inférieurs à quatre secondes
- Il y a des parasites entre les plages
- Il y a de longs passages à faible volume ou silencieux.

En mode d'affichage défilant, tous les paramètres défilent un par un et dans cet ordre dans la fenêtre d'affichage.

Conseil

Le mode Motion Display (affichage défilant) peut être désactivé. (Voir "Modification des réglages du son et de l'affichage" à la page 18).



Lecture d'une cassette dans différents modes

La cassette peut être reproduite dans différents modes:

- Repeat (lecture répétée) répète la lecture de la plage en cours.
- NR(Dolby NR) pour activer le système de réduction de bruit Dolby* NR B.
- Metal pour reproduire une cassette métallique ou CrO₂.
- B.Skip (saut des blancs) pour sauter les blancs de plus de huit secondes.
- ATA (activation automatique du syntoniseur) met automatiquement le syntoniseur sous tension en cours d'avance rapide de la cassette.

* Réduction de bruit Dolby fabriquée sous licence de Dolby Laboratories Licensing Corporation.
"DOLBY" et le symbole double-D  sont des marques de Dolby Laboratories Licensing Corporation.

1 En cours de lecture, appuyez sur .

2 Appuyez plusieurs fois sur  ou  jusqu'à ce que le paramètre désiré apparaisse.

Chaque fois que vous appuyez sur , le paramètre change comme suit:

Repeat → NR → Metal → B.Skip → ATA



3 Appuyez sur  pour sélectionner "on".



La lecture démarre dans le mode sélectionné.

4 Appuyez sur .

Pour revenir en mode de lecture normal, sélectionnez "off" à l'étape 3.



Conseil

Lorsque la fonction ATA est activée, l'affichage (TAPE ↔ TUNER) peut être changé par une pression sur .

Lecture répétée des plages

— Lecture répétée

1 Pendant la lecture, appuyez sur .

2 Appuyez plusieurs fois sur  ou  jusqu'à ce que "Repeat" apparaisse.

3 Appuyez plusieurs fois sur  jusqu'à ce que "Repeat on" apparaisse dans la fenêtre d'affichage.



Repeat on ↔ Repeat off



La lecture répétée débute.

Pour revenir au mode de lecture normale, sélectionnez "Repeat off" à l'étape 3.

Conseils

- Si vous sélectionnez le mode à l'aide des touches de l'appareil, appuyez plusieurs fois sur  (REP) jusqu'à ce que le mode désiré apparaisse.
- En cours de lecture répétée, appuyez sur . L'indication "REP" disparaît de la fenêtre d'affichage et le mode de répétition est annulé.

Mémorisation automatique des stations

— Mémorisation du meilleur accord (BTM)

L'appareil sélectionne les stations de radio émettant avec le signal le plus puissant et les mémorise dans l'ordre de leur fréquence. Vous pouvez mémoriser jusqu'à 6 stations dans chaque bande (FM1, FM2, FM3, AM1 et AM2).

Attention

Pour syntoniser des stations pendant que vous conduisez, nous vous conseillons d'utiliser la fonction de mémorisation du meilleur accord (BTM) de façon à éviter les accidents.

- 1 Appuyez plusieurs fois sur **(SOURCE)** pour sélectionner le syntoniseur. Chaque fois que vous appuyez sur **(SOURCE)**, la source change comme suit:

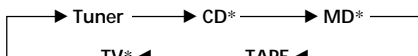

* Si l'appareil en option correspondant n'est pas connecté, le paramètre ne s'affiche pas.

- 2 Appuyez plusieurs fois sur **(MODE)** pour sélectionner la bande de fréquence. Chaque fois que vous appuyez sur **(MODE)**, la bande change comme suit:

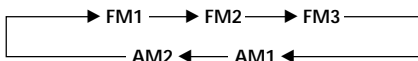

- 3 Appuyez sur **(MENU)**, puis appuyez plusieurs fois sur **↑** ou **↓** jusqu'à ce que "BTM" apparaisse.

- 4 Appuyez sur **(ENTER)**. L'appareil mémorise les stations sous les touches numériques dans l'ordre de leur fréquence. Un bip retentit lorsque le réglage est mémorisé.

Remarques

- L'appareil ne mémorise pas les stations émettant avec de faibles signaux. Si seules quelques stations sont captables, certaines touches numériques conserveront leur réglage préalable.
- Si un numéro est indiqué dans la fenêtre d'affichage, l'appareil commence la mémorisation des stations à partir de la station affichée.

Mémorisation de stations déterminées

Vous pouvez présélectionner 18 stations FM (6 stations en FM1, FM2 et FM3) et 12 stations AM (6 stations en AM1 et en AM2) dans l'ordre de votre choix.

- 1 Appuyez plusieurs fois de suite sur **(SOURCE)** pour sélectionner le syntoniseur.
- 2 Appuyez plusieurs fois de suite sur **(MODE)** pour sélectionner la bande de fréquence.
- 3 Appuyez sur **◀◀** ou sur **▶▶** de l'appareil pour syntoniser la station que vous désirez sauvegarder sous la touche numérique.
- 4 Appuyez sur la touche numérique désirée (**①** à **⑥**) de l'appareil jusqu'à ce que "MEM" apparaisse. Le numéro de la touche numérique de présélection apparaît dans la fenêtre d'affichage.

Remarque

Si vous essayez de mémoriser une autre station sous une touche numérique déjà utilisée, la station précédemment mémorisée est supprimée.

Réception des stations présélectionnées

- 1 Appuyez plusieurs fois de suite sur **(SOURCE)** pour sélectionner le syntoniseur.
- 2 Appuyez plusieurs fois de suite sur **(MODE)** pour sélectionner la bande de fréquence.
- 3 Appuyez plusieurs fois sur **↑** (présélection vers le haut) ou **↓** (présélection vers le bas) pour capter les stations dans l'ordre de leur mémorisation.

Conseil

Si vous choisissez de mémoriser la station à l'aide des touches de l'appareil, appuyez sur la touche numérique (① à ⑥) sous laquelle la station désirée est sauvegardée.

Si vous ne parvenez pas à syntoniser une station présélectionnée

Appuyez sur **←** ou **→** pour rechercher la station (syntonisation automatique). Le balayage s'arrête lorsque l'appareil capte une station. Appuyez plusieurs fois sur **←** ou **→** jusqu'à ce que la station désirée soit captée.

Remarque

Si la syntonisation automatique s'arrête trop fréquemment, appuyez sur **(MENU)**, puis appuyez plusieurs fois sur **↑** ou **↓** jusqu'à ce que "Local" (mode de recherche locale) s'affiche. Appuyez ensuite sur **→** pour sélectionner "Local on". Appuyez sur **(ENTER)**.
En cours de réception locale et de sélection de station, "LCL Seek" apparaît dans la fenêtre d'affichage.
Seules les stations dont les signaux sont suffisamment puissants seront accordées.

Conseil

Si vous connaissez la fréquence de la station que vous désirez écouter, appuyez et maintenez enfoncé **←** ou **→** jusqu'à ce que la fréquence désirée apparaisse (syntonisation manuelle).

Si la réception FM est faible

— Mode monaural

- 1 En cours de réception radio, appuyez sur **(MENU)**, puis appuyez plusieurs fois sur **↑** ou **↓** jusqu'à ce que "Mono" apparaisse.
- 2 Appuyez sur **→** jusqu'à ce que "Mono on" apparaisse.
Le son s'améliore, mais passe en mono ("ST" disparaît).
- 3 Appuyez sur **(ENTER)**.

Pour revenir au mode normal, sélectionnez "Mono off" à l'étape 2.

Si la réception FM stéréo devient monaurale

Si des interférences se produisent, la fonction "IF Auto" de cet appareil élimine automatiquement les parasites et rétrécit la fréquence de réception. En pareil cas, certaines retransmissions FM stéréo peuvent devenir monaurales. Si vous préférez écouter de telles émissions en stéréo, commutez manuellement le réglage "Wide".

- 1 En cours de réception radio, appuyez sur **(MENU)**, puis appuyez plusieurs fois sur **↑** ou **↓** jusqu'à ce que "IF Auto" apparaisse.
- 2 Appuyez sur **→** jusqu'à ce que "Wide" apparaisse.
- 3 Appuyez sur **(ENTER)**.

Remarque

Lorsque vous élargissez le réglage de la fréquence de réception du signal (mode "Wide"), des interférences peuvent se produire.

En mode d'affichage défilant, tous les paramètres défilent un par un et dans cet ordre dans la fenêtre d'affichage.

Conseil

Le mode Motion Display (affichage défilant) peut être désactivé. (Voir "Modification des réglages du son et de l'affichage" à la page 18).

Mémorisation de noms de stations — Mémorisation des stations

Vous pouvez attribuer un nom à chaque station de radio et l'enregistrer dans la mémoire. Le nom de la station synthétisée apparaît dans la fenêtre d'affichage. Vous pouvez introduire jusqu'à huit caractères par station.

Enregistrement de noms de stations

- 1 Syntonisez une station dont vous souhaitez mémoriser le nom.
- 2 Appuyez sur **(MENU)**, puis appuyez plusieurs fois sur **↑** ou **↓** jusqu'à ce que "Name edit" apparaisse.
- 3 Appuyez sur **(ENTER)**.

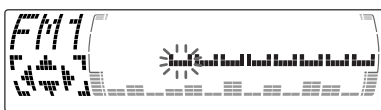

4 Introduisez les caractères.

- 1 Appuyez plusieurs fois sur **↑** pour sélectionner les caractères désirés.
(A → B → C → ... Z → 0 → 1 → 2 → ... 9 → + → - → * → / → \ → > → < → . → **()**)

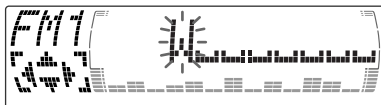

Si vous appuyez plusieurs fois sur **↓**, les caractères apparaissent dans l'ordre inverse.

Pour insérer un espace entre des caractères, sélectionnez " ".

- 2 Appuyez sur **→** après avoir localisé le caractère désiré.
Le caractère suivant se met à clignoter.

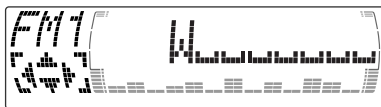

Si vous appuyez sur **←**, le caractère précédent se met à clignoter.

- 3 Répétez les étapes 1 et 2 pour introduire le titre en entier.

- 5 Pour revenir au mode de réception radio normal, appuyez sur **(ENTER)**.

Conseil

Il y a une autre méthode pour mémoriser des noms de stations. Appuyez sur **(LIST)** pendant deux secondes au lieu des étapes 2 et 3. Vous pouvez également terminer l'opération en appuyant sur **(LIST)** pendant deux secondes au lieu de l'étape 5.

Affichage du nom de la station

Appuyez sur **(DSPL)** pendant la réception radio.



Chaque fois que vous appuyez sur **(DSPL)**, l'affichage change selon la séquence suivante:

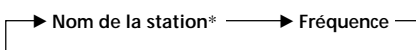

* Si le nom de la station n'a été enregistré, l'indication "NO Name" apparaît pendant une seconde dans la fenêtre d'affichage.

Suppression des noms de station

- 1 Syntonisez une station de radio que vous désirez effacer.
- 2 Appuyez sur **(MENU)**, puis appuyez plusieurs fois sur **↑** ou **↓** jusqu'à ce que "Name Del" apparaisse.
- 3 Appuyez sur **(ENTER)**.
- 4 Appuyez sur **↑** ou **↓** pour sélectionner le nom de la station que vous voulez effacer.
- 5 Appuyez sur **(ENTER)** pendant deux secondes.
Le titre est effacé.
Répétez les étapes 1 à 4 si vous désirez effacer d'autres noms.
- 6 Appuyez deux fois sur **(MENU)**.
L'appareil revient en mode de réception radio normal.

Remarque

Lorsque vous effacez tous les noms de stations, "NO Data" apparaît à l'étape 5.

Localisation d'une station par son nom — Répertoire

- 1 Appuyez sur **(LIST)**.
Le nom assigné à la station actuellement accordée apparaît dans la fenêtre d'affichage.



- 2 Appuyez plusieurs fois sur **↑** ou **↓** jusqu'à ce que vous trouviez la station voulue.
Lorsqu'aucun nom n'est assigné à la station sélectionnée, la fréquence apparaît dans la fenêtre d'affichage.

- 3 Appuyez sur **(ENTER)** pour synchroniser la station voulue.

Remarque

Lorsque vous raccordez un syntoniseur TV, le répertoire n'apparaîtra pas dans la fenêtre d'affichage de l'appareil.

Autres fonctions

Vous pouvez également commander cet appareil à l'aide d'un satellite de commande (en option).

Étiquetage du satellite de commande

Suivant la position de montage du satellite de commande, apposez les étiquettes appropriées comme indiqué dans l'illustration ci-dessous.

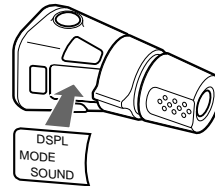
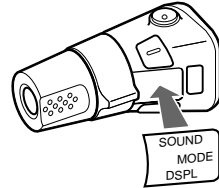

Utilisation du satellite de commande

Le satellite de commande fonctionne en appuyant sur les touches et/ou en faisant tourner les commandes.

Vous pouvez également commander les unités CD ou MD en option à l'aide du satellite de commande.

En appuyant sur les touches (les touches SOURCE et MODE)

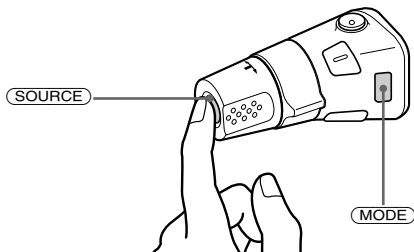

Chaque fois que vous appuyez sur (SOURCE), la source change selon la séquence suivante:

Tuner → CD* → MD* → TAPE → TV*

Une pression sur la touche (MODE) change le mode de fonctionnement comme suit:

- Syntoniseur: FM1 → FM2 → FM3 → AM1 → AM2
- Appareil CD*: CD1 → CD2 → ...
- Appareil MD*: MD1 → MD2 → ...
- Casette: sens de lecture de cassette
- TV/Vidéo*: TV1 → TV2 → AUX

* Si l'appareil en option correspondant n'est pas connecté, le paramètre ne s'affiche pas.

En tournant la commande (la commande SEEK/AMS)

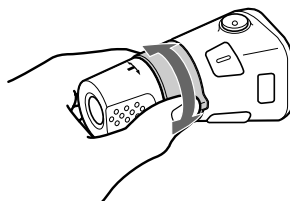

Tournez la commande et relâchez-la pour:

- Localiser le début des plages de la cassette. Tournez et maintenez la commande et relâchez-la pour faire avancer rapidement la cassette. Pour démarrer la lecture en cours d'avance rapide, appuyez sur (MODE).
- Localiser une plage spécifique sur un disque. Tournez et maintenez la commande jusqu'à ce que vous ayez localisé l'endroit spécifique d'une plage, ensuite relâchez-la pour entamer la lecture.
- Syntoniser automatiquement les stations. Faites tourner la commande et maintenez-la pour localiser une station déterminée.

En pressant et en tournant la commande (la commande PRESET/DISC)

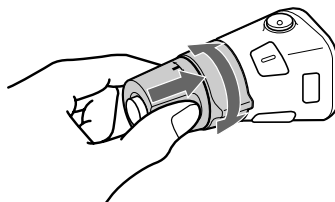

Appuyez et tournez la commande pour:

- Recevoir les stations mémorisées sur les touches numériques.
- Changer le disque.

Autres opérations

Faites tourner la commande VOL pour régler le volume.

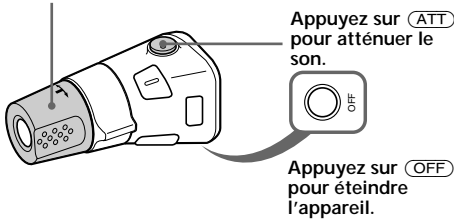

Remarque

Attention lors de l'installation dans une voiture dépourvue de la position ACC (accessoire) sur le contacteur d'allumage. Veillez à appuyer sur **(OFF)** de l'appareil pendant deux secondes pour désactiver l'affichage de l'horloge après avoir coupé le moteur.



Conseil

Lorsque la fonction ATA est activée, l'affichage (TAPE ↔ TUNER) peut être changé par une pression sur **(DSPL)**.

Modification du sens de fonctionnement

Le sens de fonctionnement des commandes est réglé par défaut comme indiqué ci-dessous.

Pour augmenter

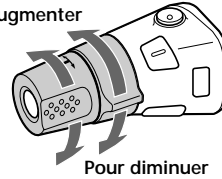

Si vous devez monter le satellite de commande du côté droit de la colonne de direction, vous pouvez inverser le sens de fonctionnement des commandes.

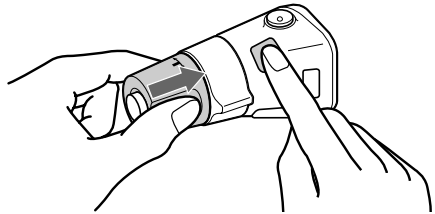

Appuyez sur **(SOUND)** pendant deux secondes tout en maintenant la commande VOL enfoncée.

Conseil

Vous pouvez changer le sens de fonctionnement des commandes avec l'appareil (voir "Modification des réglages du son et de l'affichage" à la page 18).

Réglage des caractéristiques du son

Vous pouvez régler les graves, les aiguës ainsi que la balance gauche-droite et la balance avant-arrière.

Vous pouvez mémoriser les niveaux de graves et d'aigus pour chaque source.

1 Sélectionnez le paramètre que vous voulez régler en appuyant plusieurs fois de suite sur **(SOUND)**.

Chaque fois que vous appuyez sur **(SOUND)**, la source change comme suit:

BAS (graves) → TRE (aiguës) →
BAL (gauche-droite) → FAD (avant-arrière) →
SUB (haut-parleur d'extrêmes-graves)

2 Ajustez le paramètre sélectionné en appuyant sur **←** ou **→**.

Pour effectuer le réglage à l'aide du satellite de commande, appuyez sur **(SOUND)** et tournez la commande VOL.

Remarque

Procédez au réglage dans les trois secondes suivant la sélection du paramètre.

Coupure du son

Appuyez sur **(ATT)** du satellite de commande ou sur la télécommande à carte en option.

"ATT on" apparaît brièvement.

Pour restaurer le niveau précédent du volume, appuyez à nouveau sur **(ATT)**.

Conseil

Lorsque le câble d'interface d'un téléphone de voiture est raccordé au fil ATT, l'appareil diminue le volume automatiquement lorsqu'un appel téléphonique entre (fonction Telephone ATT).

Modification des réglages du son et de l'affichage

Les paramètres suivants peuvent être réglés:

Set (réglage)

- Clock (page 9).
- Beep — pour activer ou désactiver le bip sonore.
- RM (satellite de commande) — pour inverser le sens de fonctionnement du satellite de commande.
 - Sélectionnez "norm" pour utiliser le satellite de commande dans la position définie par défaut.
 - Sélectionnez "rev" si vous montez le satellite de commande du côté droit de la colonne de direction.
- English/French/Spanish — pour commuter l'affichage en anglais, en français ou en espagnol.

Dis (affichage)

- D.Info (double information)*1 — pour afficher simultanément l'horloge et le mode de lecture (on) ou pour afficher ces informations alternativement (off).
- SA (analyseur de spectre) — pour changer le mode d'affichage de la fenêtre d'affichage de l'égaliseur (page 19).
- Dimmer (gradateur) — pour régler l'intensité lumineuse de l'affichage (lorsque le câble d'illumination est connecté).
 - Sélectionnez "Auto" pour atténuer l'intensité lumineuse de la fenêtre d'affichage uniquement lorsque vous allumez l'éclairage de l'habitacle.
 - Sélectionnez "on" pour foncer l'affichage.
 - Sélectionnez "off" pour désactiver l'atténuateur d'affichage.
- Contrast — pour régler le contraste si les indications de la fenêtre d'affichage ne sont pas visibles en raison de la position d'installation de l'appareil.
- M.Dspl (affichage animé) — pour activer ou désactiver l'affichage défilant.
- A.Scrl (défilement automatique)*2 (page 20).

Snd (son)

- HPF (filtre passe-haut pour la présortie)
 - pour sélectionner la fréquence de coupure de la présortie.
- LPF (filtre passe-bas pour la sortie du haut-parleur d'extrêmes-graves) — pour sélectionner la fréquence de coupure de la sortie du haut-parleur d'extrêmes-graves.
- Loud (correction physiologique)*1 — pour exploiter les graves même à faible volume. Les fréquences graves seront accentuées.

1 Appuyez sur (MENU).

2 Appuyez plusieurs fois sur ↑ ou ↓ jusqu'à ce que le paramètre désiré apparaisse.

Chaque fois que vous appuyez sur ↓, le paramètre change comme suit:

Exemple

Clock → Beep → RM → English/French/
Spanish → D.Info*1 → SA*1 → Dimmer →
Contrast → M.Dspl → A.Scr1*2 → HPF*1 →
LPF*1 → Loud*1

*1 Lorsque la radio est coupée ou qu'il n'y a pas de cassette, de CD ou de MD en cours de lecture, cette indication n'apparaît pas.

*2 Lorsqu'aucun CD ou MD n'est en cours de lecture, ce paramètre n'apparaît pas.

Remarque

Le paramètre affiché diffère suivant la source.

Conseil

Vous pouvez aisément commuter les catégories ("Set", "Snd", "P/M (Mode de lecture)" et "Dis") en appuyant sur ↑ ou ↓ pendant deux secondes.

3 Appuyez sur → pour sélectionner le réglage désiré (Exemple: activé ou désactivé) ou appuyez plusieurs fois sur ← ou → pour sélectionner la fréquence (Exemple: désactivée, 78 Hz ou 125 Hz). Pour le réglage de "Contrast", appuyez sur la touche → pour accentuer le contraste et sur la touche ← pour l'atténuer.

4 Appuyez sur (ENTER).
Lorsque le réglage de mode est terminé, la fenêtre d'affichage revient au mode de lecture normale.

Sélection de l'analyseur de spectre

Le niveau du signal audio est affiché sur un analyseur de spectre. Vous pouvez sélectionner un mode d'affichage de 1 à 6 ou le mode d'affichage automatique.

1 Appuyez sur (SOURCE) pour sélectionner une source (syntoniseur, cassette CD ou MD).

2 Appuyez sur (MENU).

3 Appuyez plusieurs fois de suite sur ↑ ou ↓ jusqu'à ce que l'indication "SA" apparaisse.

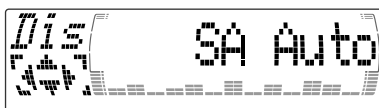

4 Appuyez sur plusieurs fois sur ← ou → pour sélectionner le réglage voulu.

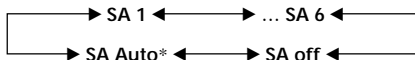

* Tous ces modes apparaissent automatiquement les uns après les autres.

5 Appuyez sur (ENTER).

Réglage du son et de la fréquence du préamplificateur égaliseur

Cet appareil peut également commander un préamplificateur égaliseur en option. Cela vous permet d'ajouter des effets au champ sonore de la source sélectionnée.

Pour plus de détails, reportez-vous au mode d'emploi qui accompagne votre préamplificateur égaliseur.

Appareil CD/MD

Cet appareil peut commander des unités CD/MD externes.

Si vous raccordez une unité CD en option dotée de la fonction CD TEXT et la fonction de fichier de personnalisation, les informations CD TEXT apparaissent dans la fenêtre d'affichage pendant la lecture des disques CD TEXT.

Lecture d'un CD ou d'un MD

- 1 Appuyez plusieurs fois de suite sur **(SOURCE)** pour sélectionner le CD ou le MD.
- 2 Appuyez sur **(MODE)** jusqu'à ce que l'appareil voulu apparaisse.
La lecture CD/MD commence.

Si un appareil CD/MD est raccordé, toutes les plages sont reproduites depuis le début.

Changement des paramètres affichés

Chaque fois que vous appuyez sur **(DSPL)** en cours de lecture CD, CD TEXT ou MD, le paramètre change selon la séquence suivante :

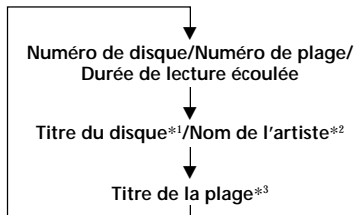

*1 Si vous n'avez pas identifié le disque ou s'il n'y a pas de titre de disque préenregistré sur le MD, l'indication "NO D.Name" apparaît brièvement dans la fenêtre d'affichage.

*2 Si vous reproduisez un disque CD TEXT, le nom de l'artiste apparaît dans la fenêtre d'affichage après le titre du disque. (Uniquement pour les disques CD TEXT avec le nom de l'artiste.)

*3 Si une plage d'un disque CD TEXT ou d'un MD n'a pas de titre préenregistré, l'indication "NO T.Name" apparaît brièvement dans la fenêtre d'affichage.

Après que vous avez sélectionné le paramètre de votre choix, l'affichage passe automatiquement au mode d'affichage défilant au bout de quelques secondes.
En mode d'affichage défilant, tous les paramètres défilent un par un et dans cet ordre dans la fenêtre d'affichage.

Conseil

Le mode Motion Display (affichage défilant) peut être désactivé. (Voir "Modification des réglages du son et de l'affichage" à la page 18).

Défilement automatique du titre d'un disque — Défilement automatique

Lorsqu'un titre de disque, un nom d'artiste ou un titre de plage d'un disque CD TEXT ou d'un MD dépasse 10 caractères et que la fonction de défilement automatique est activée, les informations défilent automatiquement dans la fenêtre d'affichage comme suit :

- Le titre du disque lorsque le disque a changé (si le titre du disque est sélectionné).
- Le titre de la plage lorsque la plage a changé (si le titre de la plage est sélectionné).

Si vous appuyez sur **(DSPL)** pour changer le paramètre affiché, le titre du disque ou de la plage du MD ou du disque CD TEXT défile automatiquement, que la fonction soit activée ou non.

- 1 En cours de lecture, appuyez sur **(MENU)**.
- 2 Appuyez plusieurs fois sur **↑** ou **↓** jusqu'à ce que "A.Scrl" apparaisse.
- 3 Appuyez sur **→** pour sélectionner "A.Scrl on".
- 4 Appuyez sur **(ENTER)**.

Pour désactiver la fonction de défilement automatique, sélectionnez "A.Scrl off" à l'étape 3.

Remarque

Sur certains disques comportant de très nombreux caractères, les situations suivantes peuvent se produire :

- certains caractères ne sont pas affichés
- la fonction de défilement automatique est inopérante.

Localisation d'une plage déterminée

— Détecteur automatique de musique (AMS)

En cours de lecture, appuyez brièvement sur **←** ou **→** pour chaque plage que vous désirez sauter.

- ← (I◀)** : Pour localiser les plages précédentes
- (▶I)** : Pour localiser les plages suivantes

Localisation d'un passage déterminé sur une plage

— Recherche manuelle

En cours de lecture, maintenez enfoncé **←** ou **→**. Relâchez-le lorsque vous avez localisé l'endroit désiré.

- ← (◀◀)** : Pour chercher vers l'arrière
- (▶▶)** : Pour chercher vers l'avant

Changer de disque

En cours de lecture, appuyez sur **↑** ou **↓**.

- ↑ (DISC+)** : Pour les disques suivants
- ↓ (DISC-)** : Pour les disques précédents

La lecture du disque voulu dans l'appareil démarre.

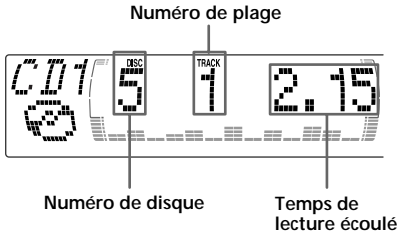

Lecture de plages répétée

— Lecture répétée

Vous pouvez sélectionner:

- Repeat 1 – pour répéter une plage.
- Repeat 2 – pour répéter un disque.

1 Pendant la lecture, appuyez sur **(MENU)**.

2 Appuyez plusieurs fois sur **↑** ou **↓** jusqu'à ce que "Repeat" apparaisse.

3 Appuyez plusieurs fois sur **→** jusqu'à ce que le réglage désiré apparaisse dans la fenêtre d'affichage.

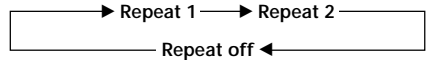

La lecture répétée démarre.

Pour revenir au mode de lecture normale, sélectionnez "Repeat off" à l'étape 3.

Conseil

Si vous sélectionnez le mode à l'aide des touches de l'appareil, appuyez plusieurs fois sur **(1)** (REP) jusqu'à ce que le mode désiré apparaisse.

Lecture de plages dans un ordre quelconque

— Lecture aléatoire

Vous pouvez sélectionner:

- Shuf-1 – pour reproduire les plages du disque en cours dans un ordre aléatoire.
- Shuf-2 – pour reproduire les plages de l'unité en cours dans un ordre aléatoire.
- Shuf-All* – pour reproduire toutes les plages de tous les appareils dans un ordre aléatoire.

1 Pendant la lecture, appuyez sur **(MENU)**.

2 Appuyez plusieurs fois sur **↑** ou **↓** jusqu'à ce que "Shuf" apparaisse.

3 Appuyez plusieurs fois sur **→** jusqu'à ce que le réglage désiré apparaisse dans la fenêtre d'affichage.

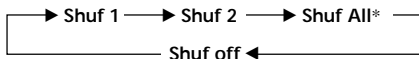

La lecture aléatoire démarre.

* "Shuf All" est uniquement accessible lorsque vous raccordez deux unités CD/MD en option ou plus.

Pour revenir au mode de lecture normale, sélectionnez "Shuf off" à l'étape 3.

Conseil

Si vous sélectionnez le mode à l'aide des touches de l'appareil, appuyez plusieurs fois sur **(2)** (SHUF) jusqu'à ce que le mode désiré apparaisse.

Identification d'un CD

— Mémo de disque (Pour un appareil de CD avec fonction de personnalisation de lecture)

Vous pouvez identifier chaque disque au moyen d'un nom personnalisé. Vous pouvez entrer jusqu'à huit caractères pour un disque. Si vous identifiez un CD, vous pouvez localiser le disque par nom (page 24) et sélectionner les plages spécifiques pour la lecture (page 24).

1 Lancez la lecture du disque que vous désirez identifier.

2 Appuyez sur **(MENU)**, puis appuyez plusieurs fois sur **↑** ou **↓** jusqu'à ce que "Name Edit" apparaisse.

3 Appuyez sur **(ENTER)**.

Mode d'édition de nom

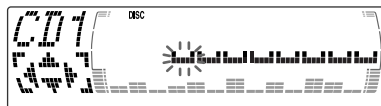

4 Introduisez les caractères.

- 1 Appuyez plusieurs fois sur **↑** pour sélectionner les caractères désirés.
(A → B → C → ... Z → 0 → 1 → 2 → ... 9 → + → - → * → / → \ → > → < → . →)

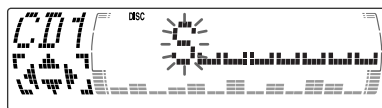

Si vous appuyez plusieurs fois sur **↓**, les caractères apparaîtront dans l'ordre inverse.

Si vous souhaitez insérer un espace entre des caractères, sélectionnez " ".

2 Appuyez sur **→** après avoir localisé le caractère désiré.

Le caractère suivant se met à clignoter.

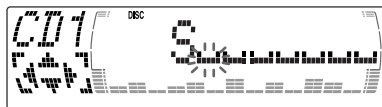

Si vous appuyez sur **←**, le caractère précédent se met à clignoter.

- ③ Répétez les étapes ① et ② pour introduire le titre en entier.

- 5 Pour revenir en mode de lecture CD normal, appuyez sur (ENTER).

Conseil

Il y a une autre méthode d'identifier un CD. Maintenez enfoncé (LIST) pendant deux secondes au lieu des étapes 2 et 3. Vous pouvez également terminer l'opération en appuyant et en maintenant (LIST) pendant deux secondes au lieu de l'étape 5.

Affichage du mémo de disque

Appuyez sur (DSPL) pendant la lecture d'un CD ou d'un disque CD TEXT.



Chaque fois que vous appuyez sur la touche (DSPL) en cours de lecture d'un CD ou d'un disque CD TEXT, le paramètre change selon la séquence suivante:

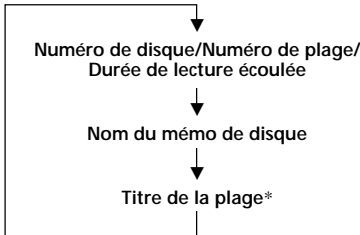

* Si vous raccordez une unité CD en option doté de la fonction CD TEXT, les informations CD TEXT apparaissent dans la fenêtre d'affichage quand vous reproduisez un disque CD TEXT.

Remarque

N'utilisez pas la fonction de fichier personnalisé pendant que vous conduisez ou que vous effectuez toute autre opération qui pourrait distraire votre attention de la conduite.

Suppression du mémo de disque

- 1 Appuyez plusieurs fois sur (SOURCE) pour sélectionner le "CD".
- 2 Appuyez plusieurs fois sur (MODE) pour sélectionner le lecteur CD avec la fonction de fichier personnalisé.
- 3 Appuyez sur (MENU), puis appuyez plusieurs fois sur ↑ ou ↓ jusqu'à ce que "Name Del" apparaisse.
- 4 Appuyez sur (ENTER).
- 5 Appuyez plusieurs fois sur ↑ ou ↓ pour sélectionner le nom du disque que vous désirez effacer.
- 6 Appuyez sur (ENTER) pendant deux secondes. Le titre est effacé. Répétez les étapes 5 et 6 pour effacer d'autres titres.
- 7 Appuyez deux fois sur (MENU). L'appareil revient en mode de lecture CD normale.

Remarques

- Lorsque l'identification personnalisée est supprimée, les informations CD TEXT d'origine apparaîtront dans la fenêtre d'affichage.
- Lorsque vous effacez tous les noms de disques, "NO Data" apparaît à l'étape 6.

Localisation d'un disque par son titre

— Répertoire (Pour un appareil de CD avec fonction de personnalisation de lecture ou un appareil de MD)

Cette fonction est opérante avec les disques auxquels vous avez attribué un titre personnalisé. Pour des informations plus détaillées sur les titres de disques, reportez-vous à la section "Identification d'un CD" (page 22).

1 Appuyez sur **(LIST)**.

Le titre attribué au disque en cours apparaît dans la fenêtre d'affichage.

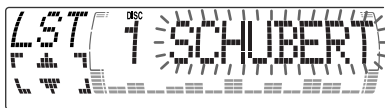

Lorsque vous attribuez un titre de mémoire de disque sur un disque CD TEXT, il aura priorité sur les informations CD TEXT d'origine.

2 Appuyez plusieurs fois sur **↑ (DISC+)** ou **↓ (DISC-)** jusqu'à ce que vous trouviez le disque désiré.

3 Appuyez sur **(ENTER)** pour reproduire le disque.

Remarques

- Le titre des plages n'est pas affiché pendant la lecture d'un MD ou d'un disque CD TEXT.
- S'il n'y a aucun disque dans le magasin, l'indication "NO Disc" apparaît dans la fenêtre d'affichage.
- Si aucun titre personnalisé n'a été attribué à un disque donné, l'indication "*****" apparaît dans la fenêtre d'affichage.
- Si les informations relatives au disque n'ont pas encore été lues par l'appareil, l'indication "?" apparaît dans la fenêtre d'affichage. Pour exécuter le chargement, appuyez d'abord sur la touche numérique et choisissez ensuite le disque qui n'a pas été chargé.
- Certaines lettres ne peuvent pas être affichées (pendant la lecture d'un MD ou d'un disque CD TEXT).
- Si un téléviseur optionnel est raccordé, le titre du disque apparaît dans la fenêtre d'affichage du téléviseur mais pas dans celle de cet appareil.

Sélection de plages déterminées pour la lecture

— Bloc (Pour un appareil de CD avec fonction de personnalisation de lecture)

Si vous identifiez le disque, vous pouvez régler l'appareil pour qu'il ignore ou reproduise les plages de votre choix.

1 Lancez la lecture du disque que vous désirez identifier.

2 Appuyez sur **(MENU)**, puis appuyez plusieurs fois sur **↑** ou **↓** jusqu'à ce que "Bank Sel" apparaisse.

3 Appuyez sur **(ENTER)**.

Mode de lecture de bloc

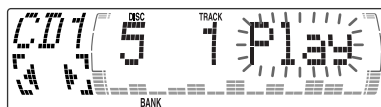

4 Identifiez les plages.

- 1 Appuyez plusieurs fois sur **←** ou **→** pour sélectionner la plage que vous désirez identifier.
- 2 Appuyez plusieurs fois sur **(ENTER)** pour sélectionner "Play" ou "Skip".

5 Répétez l'étape 4 pour choisir "Play" ou "Skip" pour toutes les plages.

6 Appuyez deux fois sur **(MENU)**. L'appareil revient au mode de lecture CD normale.

Remarques

- Vous pouvez régler "Play" ou "Skip" pour un maximum de 24 plages.
- Vous ne pouvez pas régler "Skip" pour toutes les plages d'un CD.

Lecture de plages déterminées

Vous pouvez sélectionner:

- “Bank on” — pour reproduire les plages avec le réglage “Play”.
- “Bank inv” (Inverse) — pour reproduire les plages avec le réglage “Skip”.

1 En cours de lecture, appuyez sur **(MENU)**, puis appuyez plusieurs fois sur **↑** ou **↓** jusqu'à ce que “Bank” apparaisse.

2 Appuyez plusieurs fois sur **→** jusqu'à ce que le réglage désiré apparaisse.

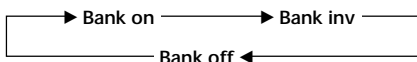

3 Appuyez sur **(ENTER)**.
La lecture démarre à partir de la plage suivant la plage en cours.

Pour revenir au mode de lecture normale, sélectionnez “Bank off” à l'étape 2 ci-dessus.

Télévision/Vidéo

Vous pouvez raccorder un syntoniseur et un moniteur de téléviseur en option à cet appareil.

Regarder la télévision

- 1 Appuyez plusieurs fois de suite sur **(SOURCE)** jusqu'à ce que l'indication “TV” apparaisse.
- 2 Appuyez plusieurs fois sur **(MODE)** pour sélectionner la fréquence de télévision souhaitée.

Regarder une source vidéo

- 1 Appuyez plusieurs fois de suite sur **(SOURCE)** jusqu'à ce que l'indication “TV” apparaisse.
- 2 Appuyez plusieurs fois de suite sur **(MODE)** pour sélectionner “AUX”.
Démarrez la lecture de la source vidéo.

Mémorisation automatique des chaînes de télévision

L'appareil sélectionne les chaînes de télévision émettant avec les signaux les plus puissants et les mémorise dans l'ordre de leur fréquence.

Attention

Lorsque vous conduisez, il est recommandé d'utiliser la fonction BTM de mémorisation du meilleur accord afin d'éviter des accidents.

- 1 Appuyez plusieurs fois de suite sur **(SOURCE)** jusqu'à ce que l'indication "TV" apparaisse.
- 2 Appuyez sur **(MENU)**, puis appuyez sur **↑** ou **↓** jusqu'à ce que "Auto Mem" apparaisse.
- 3 Appuyez sur **(ENTER)**.
L'appareil mémorise les chaînes de télévision dans l'ordre de leur fréquence sous les touches numériques.
La mémorisation du réglage est confirmée par un bip sonore.

Remarques

- L'appareil ne mémorise pas les chaînes émettant avec un signal faible. Si seules quelques chaînes de télévision sont captées, certaines touches numériques resteront inemployées.
- Si un numéro de présélection est indiqué dans l'affichage, l'appareil entame la mémorisation des chaînes de télévision à partir de celle qui est affichée.

Mémorisation de chaînes de télévision particulières

Vous pouvez mémoriser jusqu'à 12 chaînes (6 chaînes en TV1 et TV2) sous les touches numériques dans l'ordre de votre choix.

- 1 Appuyez plusieurs fois de suite sur **(SOURCE)** jusqu'à ce que l'indication "TV" apparaisse.
- 2 Appuyez sur **←** ou **→** pour syntoniser la chaîne de télévision que vous désirez sauvegarder sous chaque touche numérique.
- 3 Maintenez enfoncée la touche numérique désirée (**①** à **⑥**) de l'appareil jusqu'à ce que vous entendiez un bip sonore.
L'indication de la touche numérique et "Mem" apparaissent dans la fenêtre d'affichage.

Remarque

Si vous essayez de mémoriser une autre chaîne sous une touche numérique déjà occupée, la chaîne précédemment mémorisée est effacée.

Mémorisation des noms des chaînes de télévision

Exécutez la procédure de "Mémorisation automatique des stations" (page 14).

Affichage des noms des stations de télévision ou de radio

Appuyez sur **(LIST)** en cours de réception télévisée ou radio.

Exemple: Réception de la bande FM1

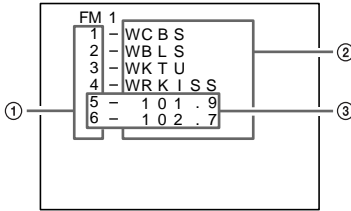

- ① Numéro de présélection
- ② Noms des stations présélectionnées
- ③ Fréquences*

* Si aucun nom n'a été mémorisé pour une station donnée, c'est la fréquence de cette station qui apparaît dans l'affichage.

Remarques

- Il peut falloir un certain temps avant que toutes les indications apparaissent dans la fenêtre d'affichage.
- La chaîne de télévision n'apparaît pas pendant que la liste est affichée.
- Le contenu de la mémoire de présélections ne peut être affiché lorsque l'appareil se trouve en mode de lecture simultanée (page 28).

Désactivation de l'affichage

En cours de réception radio, appuyez à nouveau sur **(LIST)**.

En cours de réception télévisée, l'affichage de la liste sur le moniteur de télévision est automatiquement désactivé au bout de quelques secondes.

Affichage des informations mémorisées sur les disques

Appuyez sur **(LIST)** en cours de lecture CD/MD.

Exemple: Si l'unité CD 1 est sélectionnée.

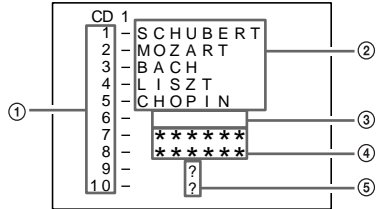

- ① Numéros des disques
- ② Titres mémorisés comme fichiers personnalisés
- ③ Ne contient pas de disque*¹
- ④ Aucun titre mémorisé*²
- ⑤ Table des matières en cours d'identification*³

*¹ Un espace blanc affiché à côté d'un numéro de disque représente un logement vide dans le magasin à disques.

*² Si aucun titre n'a été enregistré dans le fichier personnalisé, l'indication "*****" s'affiche.

*³ Si les informations de disque n'ont pas encore été lues par l'appareil, "?" s'affiche.

Remarques

- Il peut falloir un certain temps avant que toutes les indications apparaissent dans la fenêtre d'affichage.
- La chaîne de télévision n'apparaît pas pendant que la liste est affichée.
- Le contenu de la mémoire de présélections ne peut être affiché lorsque l'appareil se trouve en mode de lecture simultanée.

Désactivation de l'affichage

Appuyez à nouveau sur **(LIST)**.

Regarder la télévision ou une source vidéo tout en écoutant une cassette, un CD ou un MD

— Lecture simultanée

La fonction de lecture simultanée est inopérante pendant que vous écoutez la radio.

1 Appuyez sur **(MENU)**, puis appuyez plusieurs fois sur **↑** ou **↓** jusqu'à ce que "Simul sel" apparaisse.

2 Appuyez sur **(ENTER)**.

3 Appuyez sur **←**.

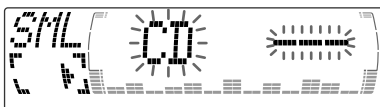

4 Appuyez plusieurs fois sur **(SOURCE)** pour sélectionner CD ou MD.

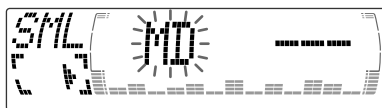

5 Appuyez sur **→**.



6 Appuyez plusieurs fois sur **(SOURCE)** jusqu'à ce que "TV" apparaisse, puis appuyez plusieurs fois sur **(MODE)** pour sélectionner TV ou VIDEO.

Chaque fois que vous appuyez sur **(MODE)**, le paramètre change comme suit:
TV 1 → TV 2 → V 1 (VIDEO 1)



7 Appuyez sur **(ENTER)**.

La lecture simultanée commence.

Si vous avez déjà regardé la télévision ou la source vidéo et désirez écouter un CD ou MD également, suivez les mêmes étapes.

Pour revenir au mode normal

Pour désactiver la lecture CD ou MD, sélectionnez "—" à l'étape 4.

Pour désactiver le téléviseur ou la source vidéo, sélectionnez "—" à l'étape 6.

Remarque

Si vous appuyez sur **▲ (EJECT)** de cet appareil ou d'un appareil CD/MD pendant que l'appareil est en mode de lecture simultanée, la lecture simultanée est annulée.

Informations supplémentaires

Remplacement de la pile au lithium

Lorsque la pile faiblit, la portée de la télécommande à carte se réduit. Remplacez la pile par une nouvelle pile au lithium CR2025.

Entretien

Remplacement du fusible

Lors du remplacement d'un fusible, veillez à utiliser un fusible dont l'intensité est identique à celle inscrite sur le fusible d'origine. Si le fusible grille, vérifiez le raccordement de la source d'alimentation et remplacez le fusible. Si le fusible grille une nouvelle fois après avoir été remplacé, cela peut révéler une défaillance interne de l'appareil. Le cas échéant, consultez un revendeur Sony.

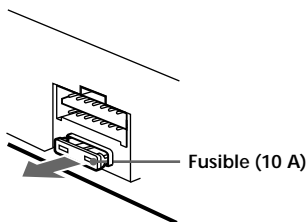

Avertissement

N'utilisez jamais de fusible dont l'intensité dépasse celle du fusible fourni avec l'appareil, car vous risqueriez d'endommager l'appareil.

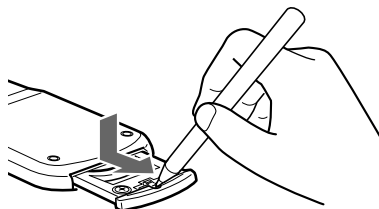

Côté + vers le haut

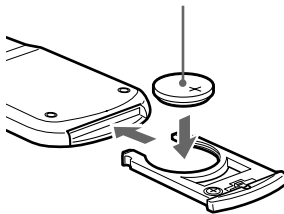

Remarques concernant la pile au lithium

- Gardez la pile au lithium hors de portée des enfants.
En cas d'ingestion de la pile, consultez un médecin sans tarder.
- Nettoyez la pile avec un chiffon sec afin d'assurer un contact optimal.
- Respectez les polarités lorsque vous installez la pile.
- Ne manipulez pas la pile avec des pinces métalliques. Cette opération pourrait provoquer un court-circuit.

ATTENTION

Utilisée de façon incorrecte, la pile peut exploser. Ne pas la recharger, la démonter ni la jeter au feu.

Démontage de l'appareil

Le panneau frontal étant ouvert

- 1 Appuyez sur **OPEN** de l'appareil, puis appuyez sur l'attache à l'intérieur du panneau frontal à l'aide d'un fin tournevis et dégagez doucement le panneau frontal.

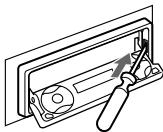

- 2 Répétez l'étape 1 du côté gauche. Le couvercle avant est retiré.

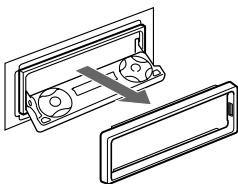

- 3 Utilisez un fin tournevis pour enfoncer l'attache du côté gauche de l'appareil, puis tirez le côté gauche de l'appareil jusqu'au dégagement complet du côté gauche.

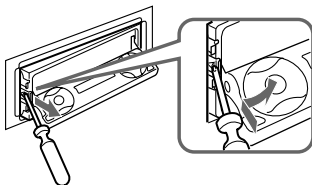

- 4 Répétez l'étape 3 du côté droit.

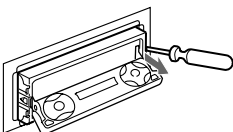

- 5 Sortez l'appareil de son emplacement.

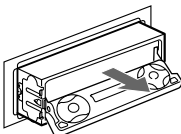

Si le panneau frontal ne s'ouvre pas parce qu'un fusible est grillé

- 1 Appuyez sur l'attache à l'intérieur du couvercle frontal à l'aide de la clé de dégagement (fournie), et libérez le couvercle frontal.

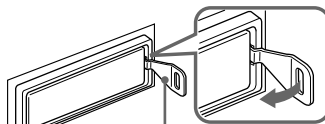

Clé de dégagement (fournie)

- 2 Répétez l'étape 1 du côté gauche. Le couvercle avant est retiré.

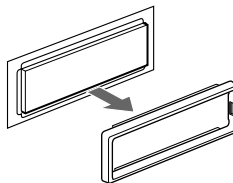

- 3 Utilisez la clé de dégagement pour pousser l'attache sur le côté gauche de l'appareil, puis retirez le côté gauche de l'appareil jusqu'au dégagement complet.

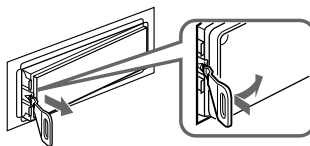

- 4 Répétez l'étape 3 du côté droit.

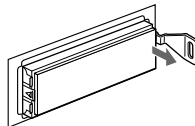

- 5 Sortez l'appareil de son emplacement.

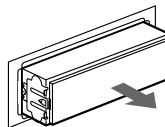

Spécifications

Lecteur de cassette

Pistes sonores	4 pistes 2 canaux stéréo
Pleurage et scintillement	0,08 % (WRMS)
Réponse en fréquence	30 – 20.000 Hz
Rapport signal/bruit	

Type de cassette	Dolby B NR	Dolby NR désactivé
TYPE II, IV	67 dB	61 dB
TYPE I	64 dB	58 dB

Radio

FM

Plage de syntonisation	87,5 – 107,9 MHz
Borne d'antenne	Connecteur d'antenne externe

Fréquence intermédiaire	10,7 MHz/450 kHz
Sensibilité utile	8 dBf
Sélectivité	75 dB à 400 kHz
Rapport signal-bruit	66 dB (stéréo), 72 dB (mono)

Distorsion harmonique à 1 kHz	0,6 % (stéréo),
	0,3 % (mono)

Séparation	35 dB à 1 kHz
Réponse en fréquence	30 – 15.000 Hz

AM

Plage de syntonisation	530 – 1.710 kHz
Borne d'antenne	Connecteur d'antenne externe

Fréquence intermédiaire	10,7 MHz/450 kHz
Sensibilité	30 µV

Amplificateur de puissance

Sorties	Sorties pour haut-parleurs
Impédance de haut-parleurs	4 – 8 ohms
Puissance de sortie maximum	50 W × 4 (à 4 ohms)

Caractéristiques générales

Sorties	Sortie audio (3) Fil de commande de relais d'antenne électrique Fil de commande d'amplificateur de puissance
Entrées	Câble de commande de la fonction ATT du téléphone Fil de commande d'éclairage
Commandes de tonalité	Graves ±9 dB à 100 Hz Aiguës ±9 dB à 10 kHz
Puissance de raccordement	Batterie de voiture 12 V CC (masse négative)
Dimensions	Approx. 178 × 50 × 182 mm (7 1/8 × 2 × 7 1/4 po.) (L/H/P)
Dimensions de montage	Approx. 182 × 53 × 163 mm (7 1/4 × 2 1/8 × 6 1/2 po.) (L/H/P)
Poids	Approx. 1,3 kg (2 li. 14 on.)
Accessoires fournis	Télécommande à carte RM-X94 Éléments d'installation et de raccordement (1 jeu)
Accessoires optionnels	Satellite de commande RM-X4S Câble BUS (fourni avec un cordon à broche RCA) RC-61 (1 m), RC-62 (2 m)
Appareils optionnels	Changeur de CD (10 disques) CDX-838, CDX-737, CDX-636 Changeur MD (6 disques) MDX-65 Autres changeurs CD/MD intégrant le système Sony-BUS Sélecteur de source XA-C30 Syntoniseur de téléviseur XT-40V Préamplificateur égaliseur numérique XDP-210EQ, XDP-4000X

La conception et les spécifications sont sujettes à modifications sans préavis.

Dépannage

La liste de contrôles suivante vous aidera à remédier aux problèmes que vous pourriez rencontrer avec cet appareil.

Avant de parcourir la liste ci-dessous, vérifiez les connexions et les procédures d'utilisation.

Généralités

Problème	Cause/Solution
Pas de son.	<ul style="list-style-type: none">• Annulez la fonction ATT.• Réglez la commande de balance avant-arrière sur la position centrale, si vous utilisez un système à 2 haut-parleurs.• Appuyez sur (+) du bouton VOL pour régler le volume.
Le contenu de la mémoire a été effacé.	<ul style="list-style-type: none">• Le cordon d'alimentation ou la batterie a été déconnecté.• La touche de réinitialisation a été enfoncée. → Recommencez la procédure d'enregistrement dans la mémoire.
Le son est parasité.	Vous êtes en train d'utiliser un téléphone mobile.

Lecture cassette

Problème	Cause/Solution
Distorsion du son.	La tête de lecture de cassette est contaminée. → Nettoyez la tête à l'aide d'une cassette de nettoyage de type sec disponible dans le commerce.
L'AMS ne fonctionne pas correctement.	<ul style="list-style-type: none">• Bruit dans les blancs entre les plages.• Un blanc est trop court (moins de 4 secondes).• Une longue pause, un passage de basses fréquences ou un passage de faible volume sont considérés comme un blanc.

Réception radio

Problème	Cause/Solution
Impossible de syntoniser une présélection.	<ul style="list-style-type: none">• Mémorisez la fréquence correcte.• Le signal d'émission est trop faible.
La syntonisation automatique est impossible.	<ul style="list-style-type: none">• Le signal d'émission est trop faible. → Utilisez la syntonisation manuelle.• Le mode de recherche locale est réglé sur "on". → Réglez le mode de recherche locale sur "off" (page 13).
Impossible de capter les stations. Le son comporte des parasites.	Raccordez un fil de commande d'antenne électrique (bleu) ou un fil d'alimentation électrique d'accessoire (rouge) au fil d'alimentation électrique de l'amplificateur d'antenne de la voiture. (Lorsque votre voiture dispose d'une antenne FM/AM dans la vitre arrière/latérale uniquement.)
L'indication "ST" clignote.	<ul style="list-style-type: none">• Syntonisez la fréquence correctement.• Le signal d'émission est trop faible. → Activez le mode Mono (page 13).
Il y a des interférences pendant la réception FM.	<ul style="list-style-type: none">• Le mode Wide a été sélectionné. → Réglez le mode IF sur IF Auto (page 13).

Lecture CD/MD

Problème	Cause/Solution
Pertes de son.	Disque souillé ou défectueux.

Affichages d'erreur (lorsque l'appareil de CD/MD en option est raccordé)

Les indications suivantes clignotent pendant environ cinq secondes et un bip d'alarme retentit.

Affichage	Cause	Solution
NO Mag	Le magasin à disques n'a pas été introduit dans l'appareil CD/MD.	Introduisez le magasin à disques dans l'appareil CD/MD.
NO Disc	Il n'y a aucun disque dans l'appareil CD/MD.	Introduisez des disques dans l'appareil de CD/MD.
NG Discs	La lecture d'un CD/MD ne démarre pas en raison d'un problème (CD souillé, MD défectueux, etc.).	Introduisez un autre CD/MD.
Error ^{*1}	Un CD est souillé ou a été introduit à l'envers.*2	Nettoyez ou introduisez correctement le CD.
	Impossible de reproduire un MD en raison d'un problème.*2	Introduisez un autre MD.
Blank ^{*1}	Aucune plage n'a été enregistrée sur un MD.*2	Reproduisez un MD sur lequel des plages ont été enregistrées.
Push Reset	L'appareil CD/MD ne peut fonctionner en raison d'un problème.	Appuyez sur la touche de réinitialisation de l'appareil.
Not Ready	Le couvercle de l'appareil de MD est ouvert ou les MD ne sont pas bien en place.	Fermez le couvercle ou remettez les MD en place correctement.
High Temp	La température ambiante dépasse 50°C (122°F).	Attendez que la température baisse sous 50°C (122°F).

*1 Si une erreur se produit pendant la lecture d'un CD ou d'un MD, le numéro de disque du CD ou du MD n'apparaît pas dans la fenêtre d'affichage.

*2 Le numéro du disque qui pose un problème apparaît dans la fenêtre d'affichage.

Si les solutions proposées ci-dessus ne permettent pas de remédier au problème, consultez votre revendeur Sony.

¡Bienvenido!

Gracias por adquirir este reproductor de cassettes Sony. Esta unidad permite disfrutar de una serie de funciones mediante el uso del siguiente accesorio de control:

Accesorios suministrados

Control remoto de tarjeta RM-X94

Accesorios opcionales

Mando rotativo RM-X4S

Además de las operaciones de reproducción de cassettes y de la radio, es posible ampliar el sistema mediante la conexión de una unidad*¹ de CD/MD opcional.

Cuando emplee esta unidad o una unidad de CD opcional conectada con la función CD TEXT, la información CD TEXT aparecerá en el visualizador al reproducir discos CD TEXT*².

*¹ Es posible conectar un cambiador de CD, un cambiador de MD, un reproductor de CD o un reproductor de MD.

*² Un disco CD TEXT es un CD de audio que contiene información, como el título del disco, nombre del cantante y títulos de los temas. Esta información está registrada en el disco.

Precauciones

- Si aparca el automóvil bajo la luz solar directa y se produce un considerable aumento de temperatura en su interior, deje que la unidad se enfríe antes de utilizarla.
- Si la unidad no recibe alimentación, compruebe las conexiones en primer lugar. Si todo está en orden, examine el fusible.
- Si los altavoces no emiten sonido con un sistema de dos altavoces, ajuste el control de equilibrio en la posición central.
- Si reproduce la cinta durante mucho tiempo, el cassette puede calentarse debido al amplificador de potencia incorporado. No obstante, esto es normal.
- No utilice la función de archivo personalizado mientras conduce. Tampoco realice ninguna función que pueda distraer su atención de la conducción.

Si desea realizar alguna consulta o solucionar algún problema referentes a la unidad que no se mencionen en este manual, póngase en contacto con el proveedor Sony más próximo.

Para mantener una alta calidad de sonido

Si existen soportes para bebidas cerca del equipo de audio, tenga cuidado de que no salpiquen zumos u otras bebidas dulces sobre el mismo, ya que la existencia de residuos azucarados en la unidad o en las cintas de cassette pueden ensuciar los cabezales de reproducción, reducir la calidad de sonido o eliminar el sonido de reproducción.

Los kits de limpieza para cassettes no eliminan las sustancias azucaradas de los cabezales de cinta.



Notas sobre los cassettes

Cuidados de los cassettes

- No toque la superficie de la cinta del cassette, ya que la suciedad o el polvo ensucian los cabezales.
- Mantenga los cassettes alejados de equipos provistos de imanes incorporados, como altavoces y amplificadores, ya que el sonido de la cinta grabada podría borrarse o distorsionarse.
- No exponga los cassettes a la luz solar directa, a temperaturas extremadamente frías ni a la humedad.
- La existencia de holguras en la cinta puede provocar que ésta se enrede en el mecanismo. Antes de insertarla, utilice un lápiz o un objeto similar para girar la bobina y eliminar holguras.

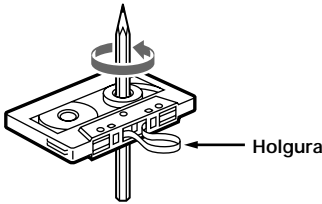

- Los cassettes deformados y las etiquetas mal adheridas pueden causar problemas al insertar o expulsar las cintas. Retire o adhiera con firmeza las etiquetas.



- Es posible que el sonido se distorsione mientras se reproduce el cassette. El cabezal del reproductor de cassettes debe limpiarse después de 50 horas de uso.

Cassettes de duración superior a 90 minutos

No se recomienda el uso de cassettes de duración superior a 90 minutos excepto para reproducciones largas y continuas. La cinta utilizada en estos cassettes es muy fina y tiende a estirarse con facilidad. Las operaciones frecuentes de reproducción y parada de estas cintas pueden hacer que éstas se enreden con el mecanismo de la platina de cassettes.

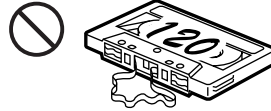

Índice

Sólo esta unidad

Localización de los controles	5
-------------------------------------	---

Procedimientos iniciales

Restauración de la unidad	8
Encendido y apagado de la unidad	8
Cómo utilizar el menú	8
Ajuste del reloj	9

Reproductor de cassettes

Escucha de cintas	10
Reproducción de cintas en diversos modos	11

Radio

Memorización automática de emisoras — Memorización de la mejor sintonía (BTM)	12
Memorización de las emisoras deseadas	12
Recepción de emisoras memorizadas	13
Almacenamiento de nombres de emisora — Memo de emisora	14
Localización de una emisora por nombre — Listado	15

Otras funciones

Etiquetado del mando rotativo	15
Uso del mando rotativo	16
Ajuste de las características de sonido	18
Atenuación del sonido	18
Cambio de los ajustes de sonido y visualización	18
Selección del analizador de espectro	19
Ajuste del sonido y la frecuencia del preamplificador ecualizador	19

Equipo opcional

Unidad de CD/MD

Reproducción de discos compactos (CD) o de minidiscos (MD)	20
Reproducción repetida de temas — Reproducción repetida	21
Reproducción de temas en orden aleatorio — Reproducción aleatoria	22
Asignación de títulos a los discos compactos — Memorando de discos	22
Localización de discos mediante el título — Función de listado	24
Selección de temas específicos para su reproducción — Función de banco	24

TV/Vídeo

Visualización de la TV	25
Visualización de un vídeo	25
Memorización automática de canales de TV	26
Memorización únicamente de determinados canales de TV	26
Almacenamiento de los nombres de los canales de TV	27
Visualización de la información almacenada en discos	27
Visualización de la TV o de vídeo mientras se escucha un CD o un MD — Reproducción simultánea	28

Información complementaria

Mantenimiento	29
Desmontaje de la unidad	30
Especificaciones	31
Guía de solución de problemas	32

Localización de los controles

Control remoto de tarjeta RM-X94

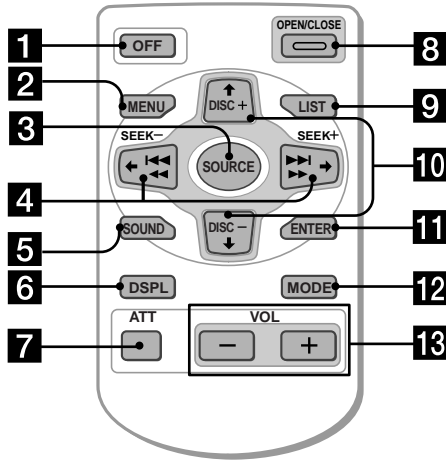

Consulte las páginas enumeradas para obtener más información.

- 1** Botón OFF 8, 10
- 2** Botón MENU 9, 11, 12, 13, 14, 19, 20, 21, 22, 23, 24, 25, 26, 28
- 3** Botón SOURCE (Tuner/TAPE/CD/MD/TV) 8, 10, 12, 13, 19, 20, 23, 25, 26, 28
- 4** Botones \leftarrow/\rightarrow (SEEK/AMS $-/+$) 8, 9, 10, 11, 13, 14, 18, 19, 20, 21, 22, 24, 25, 26, 28
 - Sensor de música automático ($\leftarrow\leftarrow/\rightarrow\rightarrow$) 10, 21
 - Búsqueda manual ($\leftarrow\leftarrow/\rightarrow\rightarrow$) 21
 - Búsqueda 13
- 5** Botón SOUND 18
- 6** Botón DSPL (cambio del modo de indicación) 14, 20, 23
- 7** Botón ATT (atenuación) 18
- 8** Botón OPEN/CLOSE 10
- 9** Botón LIST 14, 15, 23, 24, 27
 - List-up 15, 24, 27
- 10** Botones \uparrow/\downarrow (DISC/PRST $+/-$) 8, 9, 11, 13, 14, 15, 19, 20, 21, 22, 23, 24, 25, 26
 - Durante la recepción de radio:
 - Selección de emisoras memorizadas 13
 - Durante la reproducción de CD/MD:
 - Cambio de discos 21
 - Durante la recepción de TV:
 - Selección de banda 26
- 11** Botón ENTER 9, 11, 12, 13, 14, 19, 20, 22, 23, 24, 25, 26, 28
 - Durante la reproducción de cintas:
 - Cambio del sentido de reproducción 10
 - Durante la recepción de radio:
 - Selección de banda (BAND) 12, 13
 - Durante la reproducción de CD/MD:
 - Selección de unidad de CD/MD 20
 - Durante la recepción de TV:
 - Selección de unidad 25, 28
- 12** Botón MODE 10, 11, 12, 13, 20, 23, 25, 28
- 13** Botones VOL (ajuste de volumen)

No es posible utilizar con el control remoto de tarjeta una unidad que se haya apagado presionando (OFF) durante dos segundos, a menos que presione (SOURCE) en la unidad o que inserte un cassette para que ésta se active primero.

Localización de los controles

Lado de seguridad

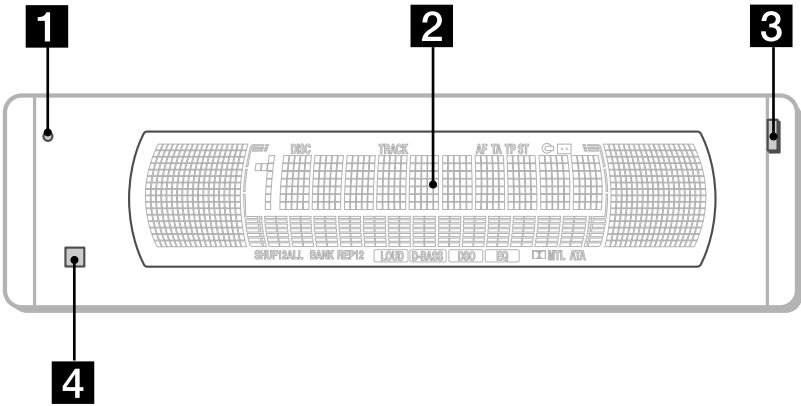

Lado de utilización

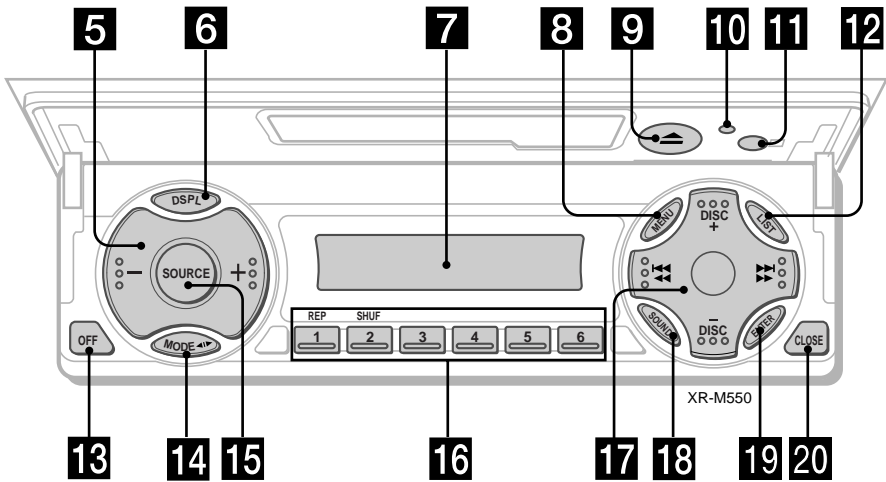

Los botones correspondientes de la unidad controlan las mismas funciones que los del control remoto de tarjeta.

- 1 10** Botón de restauración (situado en el lado frontal de la unidad, oculto por el panel frontal) 8
- 2** Visualizador principal
- 3** Botón OPEN
- 4 11** Receptor para el control remoto de tarjeta
- 5** Botones de ajuste de volumen
- 6** Botón DSPL (cambio del modo de indicación)
- 7** Visualizador secundario
- 8** Botón MENU
- 9** Botón ▲ (expulsión) 10
- 12** Botón LIST
- 13** Botón OFF* 8
- 14** Botón MODE
- 15** Botón SOURCE
- 16** Botones numéricos
 - Durante la reproducción de cintas:
 - ① REP 11
 - Durante la recepción de radio:
 - Selección de números de memorización 12, 13
 - Durante la reproducción de CD/MD:
 - ① REP 21
 - ② SHUF 22
 - Durante la recepción de TV:
 - Selección de números de memorización 26
- 17** Botones PRST/DISC +/- (cursor arriba/abajo)
Botones SEEK/AMS -/+ (cursor izquierda/derecha) 12
- 18** Botón SOUND
- 19** Botón ENTER
- 20** Botón CLOSE

* **Advertencia sobre la instalación en un automóvil que no disponga de posición ACC (accesorios) en el interruptor de la llave de encendido**
Asegúrese de presionar **OFF** en la unidad durante dos segundos para desactivar la indicación del reloj después de apagar el motor.
Si presione **OFF** momentáneamente, la indicación del reloj no se desactivará y esto causará el desgaste de la batería.

Procedimientos iniciales

Restauración de la unidad

Antes de utilizar la unidad por primera vez o después de sustituir la batería del automóvil, es necesario restaurar dicha unidad. Presione el botón de restauración con un objeto puntiagudo, como un bolígrafo.

Botón de restauración

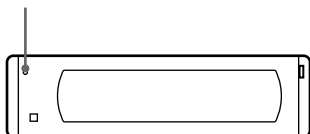

Nota

Al presione el botón de restauración, se borrará el ajuste del reloj, la memoria predefinida y algunas funciones memorizadas.

Encendido y apagado de la unidad

Encendido de la unidad

Presione **(SOURCE)** o inserte un cassette en la unidad. Para obtener información detallada sobre la utilización, consulte las páginas 10 (reproductor de cassettes) y 12 (radio).

Apagado de la unidad

Presione **(OFF)** para detener la reproducción de la cinta o la recepción de FM/AM (la iluminación de las teclas y el visualizador permanecerán activados).

Presione **(OFF)** durante dos segundos para apagar la unidad por completo.

Nota

Si el automóvil no dispone de posición ACC en el interruptor de la llave de encendido, asegúrese de apagar la unidad presionando **(OFF)** durante dos segundos para evitar el desgaste de la batería del automóvil.

Cómo utilizar el menú

Esta unidad se utiliza mediante la selección de elementos de un menú.

Para realizar la selección, entre primero en el modo de menú y elija **↑/↓** (arriba/abajo), o **←/→** (izquierda/derecha).

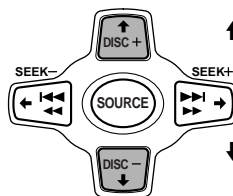

↑ : Para seleccionar hacia arriba

↓ : Para seleccionar hacia abajo

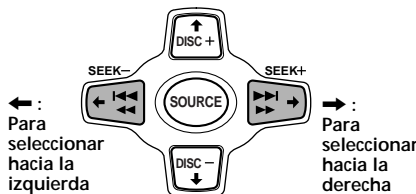

← :
Para seleccionar hacia la izquierda

→ :
Para seleccionar hacia la derecha

Ajuste del reloj

El reloj dispone de una indicación digital de 12 horas.

Ejemplo: Para ajustar el reloj a las 10:08

1 Presione (MENU) y, a continuación, ↑ o ↓ varias veces hasta que aparezca "Clock".



1 Presione (ENTER).



La indicación de hora parpadea.

2 Presione ↑ o ↓ para ajustar la hora.

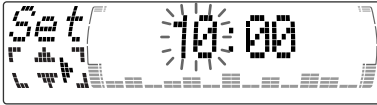

3 Presione →.

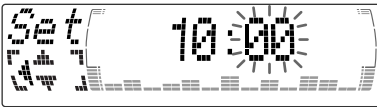

La indicación de minutos parpadea.

4 Presione ↑ o ↓ para ajustar los minutos.

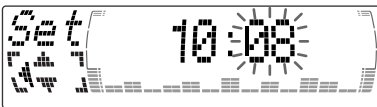

2 Presione (ENTER).



El reloj se pone en funcionamiento.

Consejo

Con el ajuste inicial, la indicación del reloj aparece mientras la unidad está apagada.

Si el modo D.Info está ajustado en "on" la hora siempre se mostrará (excepto para algunas funciones del modo SA) (página 18).

Reproductor de cassettes

Escucha de cintas

- 1 Presione **OPEN/CLOSE** en el control remoto de tarjeta e inserte un cassette. La reproducción se iniciará de forma automática.

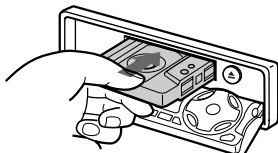

- 2 Presione **OPEN/CLOSE** en el control remoto de tarjeta para cerrar el panel frontal.

Si ya hay un cassette insertado, para iniciar la reproducción presione **SOURCE** varias veces hasta que aparezca "FWD" o "REV".

Se reproduce la cara orientada hacia arriba.



Se reproduce la cara orientada hacia abajo.



Consejo

Para cambiar el sentido de reproducción de la cinta, presione **MODE** (◀▶).

Para	Presione
Detener la reproducción	OFF
Expulsar el cassette	OPEN/CLOSE y, a continuación, ▲

Bobinado rápido de la cinta

Durante la reproducción, mantenga presionado ◀◀ o ▶▶.

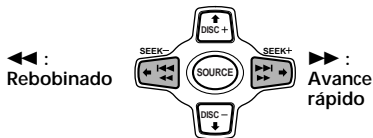

Para iniciar la reproducción durante el avance rápido o el rebobinado, presione **MODE** (◀▶).

Localización de un tema específico

— Sensor de música automático (AMS)

Durante la reproducción, presione ◀◀ o ▶▶ momentáneamente por cada tema que desee omitir.

Es posible omitir un máximo de nueve temas de una vez.

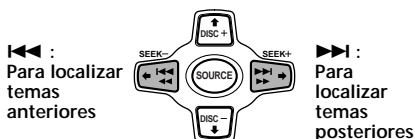

Nota

La función AMS puede no activarse si:

- los espacios en blanco entre los temas son inferiores a cuatro segundos
- hay ruido entre los temas
- existen largas secciones con volumen bajo o sin sonido.

En el modo de desplazamiento de indicaciones, todos los elementos se desplazan por el visualizador uno por uno en orden.

Consejo

Es posible desactivar el modo de desplazamiento de indicaciones (consulte "Cambio de los ajustes de sonido y visualización" en la página 18).

Reproducción de cintas en diversos modos

Es posible reproducir la cinta en los siguientes modos:

- Repeat (reproducción repetida), que permite repetir el tema actual.
- NR (Dolby NR), que permite seleccionar el sistema Dolby* NR B.
- Metal, que permite reproducir una cinta metálica o CrO₂.
- B.Skip (omisión de espacios en blanco), que omite espacios en blanco superiores a ocho segundos.
- ATA (activación automática del sintonizador), que activa automáticamente el sintonizador durante el bobinado rápido de la cinta.

* Reducción de ruido Dolby fabricado bajo licencia de Dolby Laboratories Licensing Corporation.
"DOLBY" y el símbolo de la D doble  son marcas de Dolby Laboratories Licensing Corporation.

1 Durante la reproducción, presione **(MENU)**.

2 Presione **↑** o **↓** varias veces hasta que aparezca el elemento deseado.

Cada vez que presione **↓**, el elemento cambiará de la siguiente forma:

Repeat → NR → Metal → B.Skip → ATA



3 Presione **→** para seleccionar "on".



Se inicia el modo de reproducción.

4 Presione **(ENTER)**.

Para volver al modo normal de reproducción, seleccione "off" en el paso 3.

Consejo

Mientras la función ATA está activada, la indicación (TAPE ↔ TUNER) puede cambiarse presionando **(DSPL)**.

Reproducción repetida de temas

— Reproducción repetida

1 Durante la reproducción, presione **(MENU)**.

2 Presione **↑** o **↓** varias veces hasta que aparezca "Repeat".

3 Presione **→** varias veces hasta que "Repeat on" aparezca en el visualizador. Repeat on ↔ Repeat off



Se inicia la reproducción repetida.

Para recuperar el modo de reproducción normal, seleccione "Repeat off" en el paso 3.

Consejos

- Si selecciona el modo con los botones de la unidad, presione **(1)** (REP) varias veces hasta que aparezca el modo deseado.
- Durante la reproducción repetida, presione **(MODE)**. "REP" desaparecerá del visualizador y el modo de repetición se cancelará.

Memorización de las emisoras deseadas

Es posible memorizar hasta 18 emisoras de FM (6 para cada una de las siguientes: FM1, 2, y 3), hasta 12 de AM (6 cada una para AM1 y 2) en el orden que prefiera.

Memorización automática de emisoras

— Memorización de la mejor sintonía (BTM)

Esta unidad selecciona las emisoras de señal más intensa y las memoriza por orden de frecuencia. Es posible almacenar hasta 6 emisoras de cada banda (FM1, FM2, FM3, AM1 y AM2).

Precaución

Para sintonizar emisoras durante la conducción, utilice la función de memorización de la mejor sintonía para evitar accidentes.

- 1 Presione **(SOURCE)** varias veces para seleccionar el sintonizador. Cada vez que presione **(SOURCE)**, la fuente cambia de la siguiente forma:

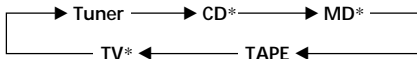

* Si el equipo opcional correspondiente no está conectado, el elemento no aparecerá.

- 2 Presione **(MODE)** varias veces para seleccionar la banda. Cada vez que presione **(MODE)**, la banda cambia de la siguiente forma:



- 3 Presione **(MENU)** y, a continuación, **↑** o **↓** varias veces hasta que aparezca "BTM"

- 4 Presione **(ENTER)**.

La unidad almacena en los botones numéricos las emisoras por orden de frecuencia.

La unidad emite un pitido cuando el ajuste se almacena.

- 1 Presione **(SOURCE)** varias veces para seleccionar el sintonizador.

- 2 Presione **(MODE)** varias veces para seleccionar la banda.

- 3 Presione **◀◀** o **▶▶** en la unidad para sintonizar la emisora que desee almacenar en el botón numérico.

- 4 Presione el botón numérico que desee (**①** a **⑥**) de la unidad hasta que aparezca "MEM". En el visualizador aparecerá la indicación del botón numérico.

Nota

Si almacena otra emisora en el mismo botón numérico, la emisora previamente almacenada se borrará.

Notas

- La unidad no almacena emisoras de señales débiles. Si se reciben pocas emisoras, algunos botones numéricos conservarán su ajuste anterior.
- Si el visualizador muestra algún número, la unidad almacenará las emisoras a partir del mostrado en el visualizador.

Recepción de emisoras memorizadas

- 1 Presione **(SOURCE)** varias veces para seleccionar el sintonizador.
- 2 Presione **(MODE)** varias veces para seleccionar la banda.
- 3 Presione **↑** (memorización arriba) o **↓** (memorización abajo) varias veces para recibir las emisoras en el orden en el que están almacenadas en la memoria.

Consejo

Si memoriza la emisora utilizando los botones de la unidad, presione el botón numérico **(1)** a **(6)** en la que esté almacenada la emisora deseada.

Si no puede sintonizar una emisora programada

Presione **←** o **→** para buscar la emisora (sintonización automática).

La exploración se detiene cuando la unidad recibe una emisora. Presione **←** o **→** varias veces hasta que reciba la emisora deseada.

Nota

Si la sintonización automática se detiene con demasiada frecuencia, presione **(MENU)** y, a continuación, **↑** o **↓** varias veces hasta que aparezca "Local" (modo de búsqueda local). A continuación, presione **→** para seleccionar "Local on". Presione **(ENTER)**.

Durante la recepción local y la selección de emisoras, el visualizador muestra "LCL Seek". Sólo se sintonizarán las emisoras de señal relativamente intensa.

Consejo

Si sabe cuál es la frecuencia de la emisora que desea escuchar, mantenga presionado **←** o **→** hasta que aparezca la frecuencia deseada (sintonización manual).

Si la recepción de FM en estéreo es de mala calidad — Modo monofónico

- 1 Durante la recepción de la radio, presione **(MENU)** y, a continuación, **↑** o **↓** varias veces hasta que aparezca "Mono".
- 2 Presione **→** hasta que aparezca "Mono on". El sonido mejorará, aunque será monofónico ("ST" desaparece).
- 3 Presione **(ENTER)**.

Para volver al modo normal, seleccione "Mono off" en el paso 2.

Si la emisión de FM en estéreo se recibe en monofónico

Si se producen interferencias, la función "IF Auto" de esta unidad evitará automáticamente los ruidos y estrechará la frecuencia de recepción. En tales casos, es posible que algunas emisiones de FM en estéreo se reciban en monofónico. Si desea escuchar tales emisiones en estéreo, cambie manualmente al ajuste "Wide".

- 1 Durante la recepción de la radio, presione **(MENU)** y, a continuación, **↑** o **↓** varias veces hasta que aparezca "IF Auto".
- 2 Presione **→** hasta que aparezca "Wide".
- 3 Presione **(ENTER)**.

Nota

Si amplía el ajuste de recepción de la señal de frecuencia (modo "Wide"), es posible que se produzcan interferencias.

En el modo de desplazamiento de indicaciones, todos los elementos se desplazan por el visualizador uno por uno en orden.

Consejo

Es posible desactivar el modo de desplazamiento de indicaciones (consulte "Cambio de los ajustes de sonido y visualización" en la página 18).

Almacenamiento de nombres de emisora

— Memo de emisora

Es posible asignar un nombre a cada emisora de radio y almacenarlo en la memoria. El nombre de la emisora sintonizada aparece en el visualizador. Es posible asignar un nombre con hasta ocho caracteres a una emisora.

Almacenamiento de nombres de emisora

- 1 Sintonice una emisora cuyo nombre desee almacenar.
- 2 Presione **(MENU)** y, a continuación, presione **↑** o **↓** varias veces hasta que aparezca la indicación "Name edit".
- 3 Presione **(ENTER)**.

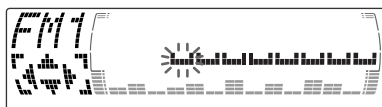

4 Introduzca los caracteres.

- 1 Presione **↑** varias veces para seleccionar los caracteres deseados.
(A → B → C → ... Z → 0 → 1 → 2 → ... 9 → + → - → * → / → \ → > → < → . → [])

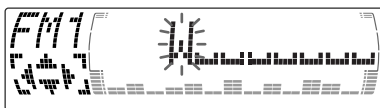

Si presiona **↓** varias veces, los caracteres aparecerán en orden inverso.
Si desea introducir un espacio en blanco entre los caracteres, seleccione "[]".

- 2 Pulse **→** una vez localizado el carácter deseado.
El siguiente carácter parpadea.

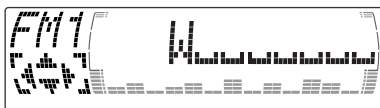

Si presiona **←**, parpadeará el carácter anterior.

- 3 Repita los pasos 1 y 2 para introducir el nombre completo.

- 5 Para volver a la recepción de radio normal, presione **(ENTER)**.

Consejo

Existe otro método para comenzar a almacenar nombres de emisoras. Presione **(LIST)** durante dos segundos en lugar de realizar los pasos 2 y 3. También puede completar la operación manteniendo presionado **(LIST)** durante dos segundos en lugar de realizar el paso 5.

Visualización del nombre de emisora

Presione **(DSPL)** durante la recepción de radio.



Cada vez que presione **(DSPL)**, el elemento cambiará de la siguiente forma:



* Si el nombre de emisora no se almacena, la indicación "NO Name" aparecerá en el visualizador durante un segundo.

Borrado del nombre de emisora

- 1 Sintonice una emisora cuyo nombre desee borrar.
- 2 Presione **(MENU)** y, a continuación, presione **↑** o **↓** varias veces hasta que aparezca la indicación "Name Del".
- 3 Presione **(ENTER)**.
- 4 Presione **↑** o **↓** para seleccionar el nombre de emisora que desee borrar.
- 5 Presione **(ENTER)** durante dos segundos. El nombre se borra. Repita los pasos 1 a 4 si desea borrar otros nombres.
- 6 Presione **(MENU)** dos veces. La unidad vuelve a la recepción de radio normal.

Nota

Una vez borrados todos los nombres de emisora, la indicación "NO Data" aparecerá en el paso 5.

Localización de una emisora por nombre

— Listado

- 1 Presione **(LIST)**.
El nombre asignado a la emisora sintonizada aparece en el visualizador.



- 2 Presione **↑** o **↓** varias veces hasta que encuentre la emisora deseada.
Si no hay ningún nombre asignado a la emisora seleccionada, la frecuencia aparece en el visualizador.
- 3 Presione **(ENTER)** para sintonizar la emisora deseada.

Nota

Si conecta un sintonizador de TV, la indicación de listado no aparecerá en el visualizador de la unidad.

Otras funciones

Esta unidad también puede controlarse con el mando rotativo (opcional).

Etiquetado del mando rotativo

En función de cómo monte el mando rotativo, adhiera la etiqueta adecuada como se muestra en la siguiente ilustración.

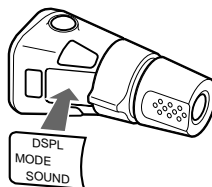
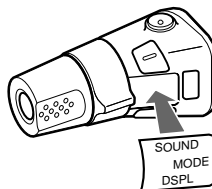

Uso del mando rotativo

Este mando funciona mediante la presión de botones y/o el giro de controles.

También es posible controlar las unidades de CD o de MD opcionales con el mando rotativo.

Mediante la presión de botones (SOURCE y MODE)

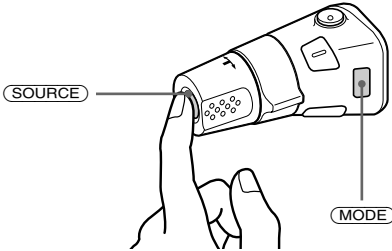

Cada vez que presione **(SOURCE)**, la fuente cambiará de la siguiente forma:
TUNER → CD* → MD* → TAPE → TV*

Al presionar **(MODE)**, el funcionamiento cambiará de la siguiente forma;

- Sintonizador : FM1 → FM2 → FM3 → AM1 → AM2
- Unidad de CD* : CD1 → CD2 → ...
- Unidad de MD* : MD1 → MD2 → ...
- Cinta : sentido de reproducción
- TV/video* : TV1 → TV2 → AUX

* Si el equipo opcional correspondiente no está conectado, el elemento no aparecerá.

Mediante el giro del control (SEEK/AMS)

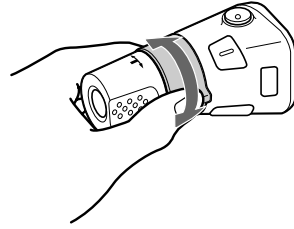

Gire el control y suéltelo para:

- Localizar el principio de los temas de la cinta. Gire y mantenga girado el control y suéltelo para realizar un avance rápido de la cinta. Para iniciar la reproducción durante el avance rápido de la cinta, presione **(MODE)**.
- Localizar un tema específico de un disco. Gire y mantenga girado el control hasta localizar el punto específico de un tema y, a continuación, suéltelo para iniciar la reproducción.
- Sintonizar emisoras automáticamente. Gire y mantenga girado el control para localizar una emisora específica.

Mediante la presión y giro del control (PRESET/DISC)

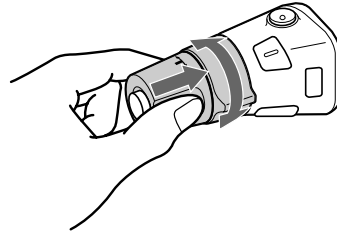

Presione y gire el control para:

- Recibir emisoras memorizadas en los botones numéricos.
- Cambiar el disco.

Otras operaciones

Gire el control VOL para ajustar el volumen.

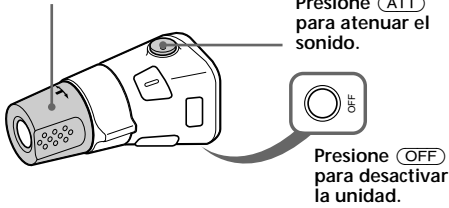

Nota

Si realiza la instalación en un automóvil que no disponga de posición ACC (accesorios) en el interruptor de la llave de encendido, presione **(OFF)** en la unidad durante dos segundos para desactivar la indicación del reloj después de apagar el motor.

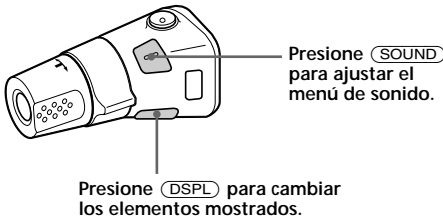

Consejo

Mientras la función ATA está activada, la indicación (TAPE ↔ TUNER) puede cambiarse presionando **(DSPL)**.

Cambio de la dirección de funcionamiento

La dirección de funcionamiento de los controles está ajustada de fábrica como se muestra en la siguiente ilustración.

Para aumentar

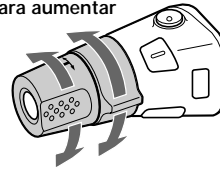

Para disminuir

Si precisa instalar el mando rotativo en el lado derecho de la columna de dirección, puede invertir la dirección de funcionamiento.

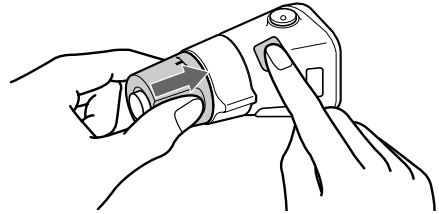

Presione **(SOUND)** durante dos segundos al tiempo que presiona el control VOL.

Consejo

También es posible cambiar la dirección de funcionamiento de estos controles con la unidad (consulte "Cambio de los ajustes de sonido y visualización" en la página 18).

Ajuste de las características de sonido

Es posible ajustar los graves, los agudos, el balance y el equilibrio entre altavoces.

Es posible almacenar los niveles de graves y agudos de forma independiente para cada fuente.

1 Presione **(SOUND)** varias veces para seleccionar el elemento que desee ajustar.

Cada vez que presione **(SOUND)**, los elementos cambian de la siguiente forma:

BAS (graves) → TRE (agudos) →

BAL (izquierdo y derecho) →

FAD (delantero y trasero) →

SUB (Altavoz potenciador de graves)

2 Ajuste el elemento seleccionado presionando **←** o **→**.

Al realizar el ajuste con el mando rotativo, presione **(SOUND)** y gire el control VOL.

Nota

Realice el ajuste antes de que transcurran tres segundos después de seleccionar el elemento.

Atenuación del sonido

Presione **(ATT)** en el control remoto de tarjeta o en el mando rotativo.

“ATT on” aparece momentáneamente.

Para restaurar el nivel de volumen anterior, vuelva a presionar **(ATT)**.

Consejo

Si el cable de interfaz de un teléfono para automóvil está conectado al cable ATT, la unidad disminuirá el volumen automáticamente cuando se reciba una llamada telefónica (Función ATT de teléfono).

Cambio de los ajustes de sonido y visualización

Es posible ajustar los siguientes elementos:

Set (ajuste)

- Clock (Reloj) (página 9).
- Beep — que permite activar o desactivar los pitidos.
- RM (Mando rotativo) — que permite cambiar la dirección de funcionamiento del mando rotativo.
 - Seleccione “norm” para utilizar el mando rotativo en la posición ajustada de fábrica.
 - Seleccione “rev” si monta el mando rotativo en el lado derecho de la columna de dirección.
- English/French/Spanish — que permite cambiar el idioma de las indicaciones a inglés, francés o español.

Dis (indicación)

- D.Info (Información Dual)*¹ — que permite visualizar el reloj y el modo de reproducción simultáneamente (on) o bien la información alternativamente (off).
- SA (Analizador de espectros) — que permite cambiar el patrón de visualización de la indicación del ecualizador (página 19).
- Dimmer — que permite cambiar el brillo del visualizador (si el cable de iluminación está conectado).
 - Seleccione “Auto” para que el brillo del visualizador se atenúe sólo al encender la luz del interior.
 - Seleccione “on” para atenuar el brillo del visualizador.
 - Seleccione “off” para desactivar Dimmer.
- Contrast — para ajustar el contraste si las indicaciones del visualizador no son visibles debido a la posición de instalación de la unidad.
- M.Dspl (Desplazamiento de indicaciones) — para activar o desactivar el desplazamiento de indicaciones por el visualizador.
- A.ScrL (Desplazamiento automático)*² (página 20).

Snd (Sonido)

- HPF (Filtro de paso alto para la presalida) — que permite seleccionar la frecuencia de corte de la presalida.
- LPF (Filtro de paso bajo para la salida de potenciación de graves) — que permite seleccionar la frecuencia de corte de la salida de potenciación de graves.
- Loud (Sonoridad)*¹ — que permite disfrutar de graves incluso con el volumen bajo. Los graves se potenciarán.

1 Presione (MENU).

2 Presione ↑ o ↓ varias veces hasta que aparezca el elemento deseado.

Cada vez que presione ↓, el elemento cambiará de la siguiente forma:

Ejemplo

Clock → Beep → RM → English/French/Spanish → D.Info*1 → SA*1 → Dimmer → Contrast → M.Dspl → A.Scr1*2 → HPF*1 → LPF*1 → Loud*1

*1 Si la radio está apagada o si no hay ninguna cinta, CD o MD en reproducción, este elemento no aparecerá.

*2 Cuando no se está reproduciendo ningún CD o MD, este elemento no aparece.

Nota

El elemento mostrado varía en función de la fuente.

Consejo

Es posible cambiar fácilmente las categorías ("Set", "Snd", "P/M (Mode de reproducción)" y "Dis") presionando y manteniendo presionado ↑ o ↓ durante dos segundos.

3 Presione → para seleccionar el ajuste que desee (ejemplo: on u off) o presione ← o → varias veces para seleccionar la frecuencia (ejemplo: off, 78 Hz o 125 Hz). Con respecto al ajuste "Contrast", al presionar → el contraste aumenta, mientras que al presionar ← disminuye.

4 Presione (ENTER).

Una vez finalizado el ajuste de modo, el visualizador vuelve a la indicación de modo de reproducción normal.

Selección del analizador de espectro

El nivel de señal de sonido se muestra en un analizador de espectro. Es posible seleccionar un patrón de visualización de 1 a 6 o el modo de visualización automática.

1 Presione (SOURCE) para seleccionar una fuente (sintonizador, cinta CD o MD).

2 Presione (MENU).

3 Presione ↑ o ↓ varias veces hasta que aparezca "SA".



4 Presione ← o → varias veces para seleccionar el ajuste deseado.

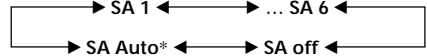

* Todos estos patrones del visor aparecerán uno por uno de forma automática.

5 Presione (ENTER).

Ajuste del sonido y la frecuencia del preamplificador ecualizador

Esta unidad también puede controlar un preamplificador ecualizador opcional. De esta forma, podrá añadir ciertos efectos al campo de sonido de la fuente actualmente seleccionada.

Para más información, consulte el manual de instrucciones suministrado con el preamplificador ecualizador.

Unidad de CD/MD

Esta unidad puede controlar unidades de CD/MD externas.

Si conecta una unidad opcional de CD con las funciones CD TEXT y de archivo personalizado, la información CD TEXT aparecerá en el visualizador al reproducir discos CD TEXT.

Reproducción de discos compactos (CD) o de minidiscos (MD)

- 1 Presione **(SOURCE)** varias veces para seleccionar CD o MD.
- 2 Presione **(MODE)** hasta que aparezca la unidad que desee.
Se inicia la reproducción de CD/MD.

Si una unidad de CD/MD se encuentra conectada, todos los temas se reproducen desde el principio.

Cambio de los elementos del visualizador

Cada vez que presione **(DSPL)** durante la reproducción de CD, CD TEXT o MD, el elemento cambiará de la siguiente forma:

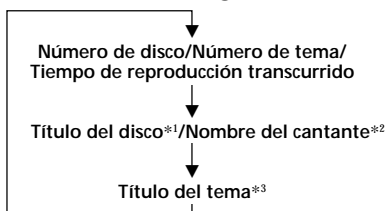

*1 Si no ha asignado título al disco o si no hay ningún título de disco registrado en el MD, el visualizador mostrará "NO D.Name" momentáneamente.

*2 Si reproduce un disco CD TEXT, el nombre del cantante aparecerá en el visualizador después del título del disco. (Sólo para discos CD TEXT con nombre del cantante.)

*3 Si el título del tema de un disco CD TEXT o MD no está previamente registrado, el visualizador mostrará "NO T.Name" momentáneamente.

Después de seleccionar el elemento deseado, el visualizador cambiará automáticamente al modo de desplazamiento de indicaciones después de unos segundos. En dicho modo, todos los elementos se desplazan por el visualizador uno por uno en orden.

Consejo

Es posible desactivar el modo de desplazamiento de indicaciones por el visualizador (consulte "Cambio de los ajustes de sonido y visualización" en la página 18).

Desplazamiento automático del título de un disco

— Desplazamiento automático

Si el título del disco, el nombre del artista o el título del tema de un disco CD TEXT o MD es superior a 10 caracteres y la función de desplazamiento automático está activada, la información se desplaza por el visualizador automáticamente como se indica a continuación:

- El título del disco aparece al cambiar éste (si se ha seleccionado el título de disco).
- El título del tema aparece al cambiar éste (si se ha seleccionado el título de tema).

Si presiona **(DSPL)** para cambiar el elemento mostrado, el título del disco o del tema del MD o del disco CD TEXT se desplaza automáticamente tanto si activa como si desactiva la función.

- 1 Durante la reproducción, presione **(MENU)**.
- 2 Presione **↑** o **↓** varias veces hasta que aparezca "A.Scr1".
- 3 Presione **→** para seleccionar "A.Scr1 on".
- 4 Presione **(ENTER)**.

Para cancelar la función de desplazamiento automático, seleccione "A.Scr1 off" en el paso 3.

Nota

Para algunos discos con un gran número de caracteres, pueden ocurrir los siguientes casos:
— Algunos de los caracteres no se muestran.
— La función de desplazamiento automático no funciona.

Localización de un tema específico

— Sensor de música automático (AMS)

Durante la reproducción, presione
← o → momentáneamente por cada
tema que desee omitir.

← (◀◀) : Para localizar temas anteriores

→ (▶▶) : Para localizar temas posteriores

Localización de un punto específico de un tema — Búsqueda manual

Durante la reproducción, mantenga
presionado ← o →. Deje de presionarlo
cuando encuentre el punto que desee.

← (◀◀) : Para buscar hacia atrás

→ (▶▶) : Para buscar hacia delante

Conmutación a otros discos

Durante la reproducción, presione ↑ o ↓.

↑ (DISC +) : Para discos posteriores

↓ (DISC -) : Para discos anteriores

Se inicia la reproducción del disco que se
encuentra en la unidad actual.

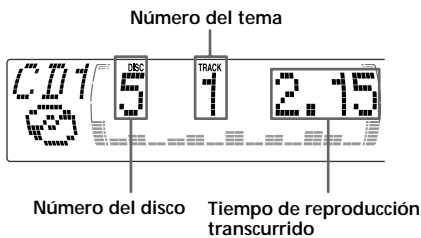

Reproducción repetida de temas — Reproducción repetida

Es posible seleccionar:

- Repeat 1 – para repetir un tema.
- Repeat 2 – para repetir un disco.

1 Durante la reproducción, presione

(MENU).

2 Presione ↑ o ↓ varias veces hasta que
aparezca "Repeat".

3 Presione → varias veces hasta que el
visualizador muestre el ajuste deseado.

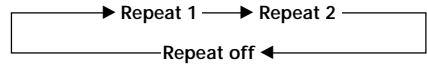

Se inicia la reproducción repetida.

Para recuperar el modo de reproducción
normal, seleccione "Repeat off" en el paso 3.

Consejo

Si selecciona el modo con los botones de la unidad,
presione (REP) varias veces hasta que aparezca
el modo deseado.

Reproducción de temas en orden aleatorio

— Reproducción aleatoria

Es posible seleccionar:

- Shuf 1 – para reproducir los temas del disco actual en orden aleatorio.
- Shuf 2 – para reproducir los temas de la unidad actual en orden aleatorio.
- Shuf All* – para reproducir todos los temas de todas las unidades en orden aleatorio.

1 Durante la reproducción, presione

(MENU).

2 Presione ↑ o ↓ varias veces hasta que aparezca “Shuf”.

3 Presione → varias veces hasta que el visualizador muestre el ajuste deseado.

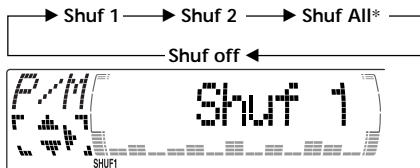

Se inicia la reproducción en orden aleatorio.

* “Shuf All” sólo se encuentra disponible si conecta dos o más unidades de CD/MD opcionales.

Para recuperar el modo de reproducción normal, seleccione “Shuf off” en el paso 3.

Consejo

Si selecciona el modo con los botones de la unidad, presione (2) (SHUF) varias veces hasta que aparezca el modo deseado.

Asignación de títulos a los discos compactos

— Memorando de discos

(unidad de CD con función de archivo personalizado)

Es posible asignar un título personalizado a cada disco, utilizando un máximo de ocho caracteres para cada uno de éstos. La asignación de títulos permitirá localizar discos mediante el título (página 24) y seleccionar temas específicos para su reproducción (página 24).

1 Inicie la reproducción del disco que desee etiquetar.

2 Presione (MENU) y, a continuación, ↑ o ↓ varias veces hasta que aparezca “Name Edit”.

3 Presione (ENTER).

Modo de edición de títulos

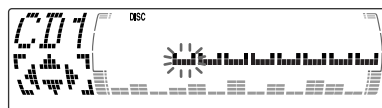

4 Introduzca los caracteres.

1 Presione ↑ varias veces para seleccionar los caracteres deseados.

(A → B → C → ... Z → 0 → 1 → 2 → ... 9 → + → - → * → / → \ → > → < → . → !)

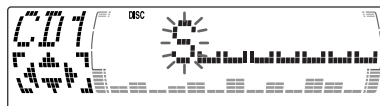

Si presiona ↓ varias veces, los caracteres aparecerán en orden inverso.

Si desea introducir un espacio en blanco entre caracteres, seleccione “ ”.

2 Presione → una vez localizado el carácter deseado.

El siguiente carácter parpadeará.

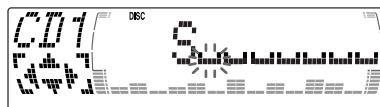

Si presiona ←, parpadeará el carácter anterior.

- 3 Repita los pasos 1 y 2 para introducir el título completo.

- 5 Para volver al modo normal de reproducción de CD, presione (ENTER) durante dos segundos.

Consejo

Existe otro método para comenzar a asignar título al CD. Mantenga presionado (LIST) durante dos segundos en lugar de realizar los pasos 2 y 3. También puede completar la operación manteniendo presionado (LIST) durante dos segundos en lugar de realizar el paso 5.

Visualización del memorando de discos

Presione (DSPL) durante la reproducción de un CD o de un disco CD TEXT.

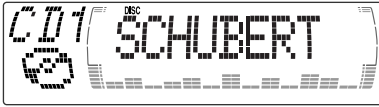

Cada vez que presione (DSPL) durante la reproducción de un CD o de un disco CD TEXT, los elementos cambiarán de la siguiente forma:

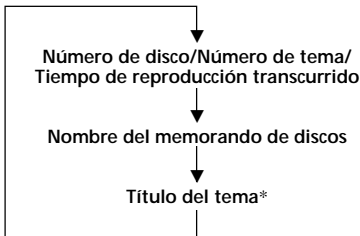

* Si conecta una unidad opcional de CD con la función CD TEXT, el visualizador mostrará la información CD TEXT al reproducir discos CD TEXT.

Nota

No utilice la función de archivo personalizado mientras conduce. Tampoco realice ninguna función que pueda distraer su atención de la conducción.

Borrado del memorando de discos

- 1 Presione (SOURCE) varias veces para seleccionar "CD".
- 2 Presione (MODE) varias veces para seleccionar la unidad de CD con función de archivo personalizado.
- 3 Presione (MENU) y, a continuación, ↑ o ↓ varias veces hasta que aparezca "Name Del".
- 4 Presione (ENTER).
- 5 Presione ↑ o ↓ varias veces para seleccionar el título del disco que desee borrar.
- 6 Presione (ENTER) durante dos segundos. El nombre se borrará. Repita los pasos 5 y 6 para borrar otros nombres.
- 7 Presione (MENU) dos veces. La unidad vuelve al modo normal de reproducción de CD.

Notas

- Si se borra el nombre personalizado, el visualizador mostrará la información CD TEXT original.
- Si borra todos los nombres de los discos, "NO Data" aparecerá en el paso 6.

Localización de discos mediante el título

— Función de listado (unidad de CD con función de archivo personalizado o unidad de MD)

Esta función puede utilizarse con discos a los que se ha asignado un título personalizado. Para obtener más información sobre los títulos de disco, consulte “Asignación de títulos a los discos compactos” (página 22).

1 Presione **(LIST)**.

El título asignado al disco actual aparece en el visualizador.

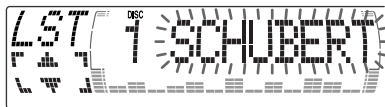

Si asigna una etiqueta de memorando de discos a un disco CD TEXT, tendrá prioridad sobre la información CD TEXT original.

2 Presione **↑ (DISC+)** o **↓ (DISC-)** varias veces hasta que encuentre el disco deseado.

3 Presione **(ENTER)** para reproducir el disco.

Notas

- Los títulos de los temas no aparecen durante la reproducción de discos CD TEXT o MD.
- Si no hay discos en el cargador, el visualizador mostrará “NO Disc”.
- Si no se ha asignado un archivo personalizado a un disco, aparecerá “*****” en el visualizador.
- Si la unidad no ha leído la información de discos, el visor mostrará “?”. Para introducir el disco, presione en primer lugar el botón numérico y, a continuación, seleccione el disco que no se ha introducido.
- No es posible mostrar ciertas letras durante la reproducción de discos CD TEXT o MD.
- Si conecta un sistema opcional de TV, el nombre del memorando de discos aparecerá en la pantalla del sistema de TV y no en el visualizador de la unidad.

Selección de temas específicos para su reproducción

— Función de banco (unidad de CD con función de archivo personalizado)

Si asigna una etiqueta al disco, puede programar la unidad para omitir o reproducir los temas que desee.

1 Comience a reproducir el disco al que desee asignar título.

2 Presione **(MENU)** y, a continuación, **↑** o **↓** varias veces hasta que aparezca “Bank Sel”.

3 Presione **(ENTER)**.

Modo de edición de banco

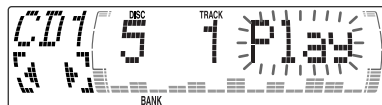

4 Asigne título a los temas.

- 1 Presione **←** o **→** varias veces para seleccionar el tema al que desee asignar título.
- 2 Presione **(ENTER)** varias veces para seleccionar “Play” o “Skip”.

5 Repita el paso 4 para definir “Play” (reproducción) o “Skip” (omisión) para todos los temas.

6 Presione **(MENU)** dos veces. La unidad vuelve al modo normal de reproducción de CD.

Notas

- Es posible definir el modo “Play” y “Skip” para un máximo de 24 temas.
- No es posible definir el modo “Skip” para todos los temas de un CD.

Reproducción sólo de temas específicos

Es posible seleccionar:

- “Bank on” — para reproducir los temas con el ajuste “Play”.
- “Bank inv” (Inverso) — para reproducir los temas con el ajuste “Skip”.

1 Durante la reproducción, presione **(MENU)** y, a continuación, **↑** o **↓** varias veces hasta que aparezca “Bank”.

2 Presione **→** varias veces hasta que aparezca el ajuste deseado.

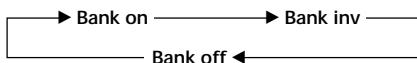

3 Presione **(ENTER)**.
La reproducción se inicia a partir del tema siguiente.

Para recuperar el modo de reproducción normal, seleccione “Bank off” en el anterior paso 2.

TV/Video

Es posible conectar un sintonizador y monitor de TV opcionales con esta unidad.

Visualización de la TV

1 Presione **(SOURCE)** varias veces hasta que aparezca “TV”.

2 Presione **(MODE)** varias veces para seleccionar la banda de TV deseada.

Visualización de un video

1 Presione **(SOURCE)** varias veces hasta que aparezca “TV”.

2 Presione **(MODE)** varias veces para seleccionar “AUX”.
Reproduzca el video.

Memorización automática de canales de TV

La unidad selecciona los canales de TV de señal más intensa y los memoriza según el orden de frecuencia.

Precaución

Para sintonizar emisoras mientras maneja, emplee la función de memorización de la mejor sintonía con el fin de evitar accidentes.

- 1 Presione **(SOURCE)** varias veces hasta que aparezca "TV".
- 2 Presione **(MENU)** y, a continuación, presione **↑** o **↓** hasta que aparezca la indicación "Auto Mem".
- 3 Presione **(ENTER)**.
La unidad almacena los canales de TV según el orden de frecuencia en los botones numéricos.
La unidad emite un pitido al almacenar el ajuste.

Notas

- La unidad no almacena canales de TV de señal débil. Si sólo pueden recibirse unos pocos canales de TV, algunos botones numéricos permanecerán vacíos.
- Si el visualizador muestra un número de memorización, la unidad comenzará a almacenar canales de TV a partir del mostrado actualmente.

Memorización únicamente de determinados canales de TV

Es posible almacenar un máximo de 12 canales (seis de TV1 y 6 de TV2) en los botones numéricos en el orden que desee.

- 1 Presione **(SOURCE)** varias veces hasta que aparezca "TV".
- 2 Presione **←** o **→** para sintonizar el canal de TV que desee almacenar en cada botón numérico.
- 3 Mantenga presionado el botón numérico que desee (**1** a **6**) hasta que oiga un pitido.
La indicación de botón numérico y "Mem" aparece en el visualizador.

Nota

Si intenta almacenar otro canal en el mismo botón numérico, se borrará el canal anterior.

Almacenamiento de los nombres de los canales de los canales de TV

Realice los pasos de la sección "Almacenamiento de los nombres de las emisoras" (página 14).

Visualización de los nombres de las emisoras de TV o de radio

Presione (LIST) durante la recepción de TV o radio.

Ejemplo: Al recibir la banda de FM 1

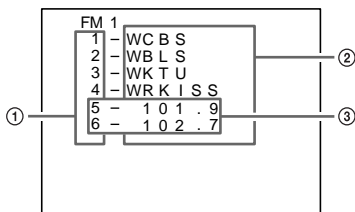

- 1 Número de memorización
- 2 Nombres de emisoras almacenados
- 3 Frecuencias*

*Si el nombre de una emisora no está almacenado, aparecerá la frecuencia de esa emisora en su lugar.

Notas

- Pueden transcurrir unos instantes hasta que todas las indicaciones aparezcan en el visualizador.
- El canal de TV no aparece durante la visualización de lista.
- El contenido de la memoria programada no puede enumerarse cuando la unidad se encuentra en el modo de reproducción simultánea (página 28).

Desactivación de la indicación

Durante la recepción de la radio, vuelva a presionar (LIST).

Durante la recepción de TV, la indicación de listado del monitor de TV se desactivará automáticamente transcurridos unos segundos.

Visualización de la información almacenada en discos

Presione (LIST) durante la reproducción de CD/MD.

Ejemplo: Si está seleccionada la unidad 1 de CD.

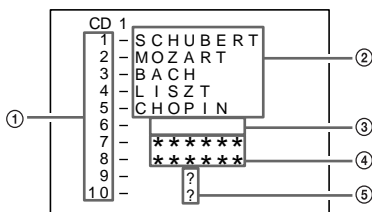

- 1 Números de disco
- 2 Títulos almacenados como archivos personalizados
- 3 No hay ningún disco cargado*¹
- 4 No hay títulos almacenados*²
- 5 La información de índice (TOC) no se ha identificado aún*³

*¹ Aparece un espacio en blanco junto a números de disco que representa ranuras vacías en el cargador de discos.

*² Si un título no está registrado en el archivo personalizado, aparecerá "*****".

*³ Si la unidad aún no ha leído la información del disco, aparece "?".

Notas

- Pueden transcurrir unos instantes hasta que todas las indicaciones aparezcan en el visualizador.
- El programa de TV no aparece durante la visualización del listado.
- El contenido de la memoria programada no puede enumerarse cuando la unidad se encuentra en el modo de reproducción simultánea.

Desactivación de la indicación

Vuelva a presionar (LIST).

Visualización de la TV o de video mientras se escucha un CD o un MD

— Reproducción simultánea

La función de reproducción simultánea no se activa mientras se escucha la radio.

1 Presione **(MENU)** y, a continuación, presione **↑** o **↓** varias veces hasta que aparezca la indicación "Simul Sel".

2 Presione **(ENTER)**.

3 Presione **←**.

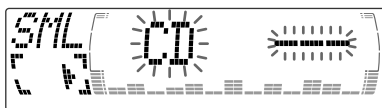

4 Presione **(SOURCE)** varias veces para seleccionar un CD o MD.

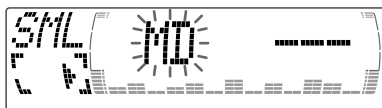

5 Presione **→**.



6 Presione **(SOURCE)** varias veces hasta que aparezca "TV", y después presione **(MODE)** varias veces para seleccionar un TV o video.

Cada vez que presione **(MODE)**, el elemento cambiará de la siguiente forma:

TV1 → TV2 → V1 (VIDEO1)



7 Presione **(ENTER)**.

Se inicia la reproducción simultánea.

Si ya está viendo el televisor o un video y desea escuchar también un CD o MD, siga los pasos anteriores.

Regreso al modo normal

Para cancelar el CD o MD, siga los pasos anteriores y seleccione "---" en el paso 4.

Para cancelar el TV o video, siga los pasos anteriores y seleccione "---" en el paso 6.

Nota

Si presiona **▲ (EJECT)** en una unidad de CD/MD mientras la unidad se encuentra en el modo de reproducción simultánea, se cancela la reproducción simultánea.

Información complementaria

Sustitución de la pila de litio

Cuando la pila dispone de poca energía, el margen de control del control remoto de tarjeta será menor. Sustituya dicha pila por otra de litio CR2025 nueva.

Mantenimiento

Sustitución del fusible

Al sustituir el fusible, asegúrese de utilizar uno que coincida con el amperaje indicado en el fusible original. Si el fusible salta, compruebe la conexión de alimentación y sustitúyalo. Si después de sustituirlo vuelve a saltar, es posible que exista un funcionamiento interno defectuoso. En tal caso, póngase en contacto con el proveedor Sony más próximo.

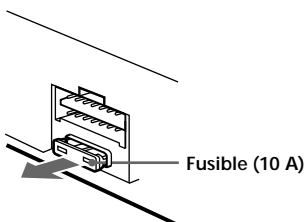

Advertencia

No utilice nunca un fusible con un amperaje superior al del suministrado con la unidad, ya que ésta podría dañarse.

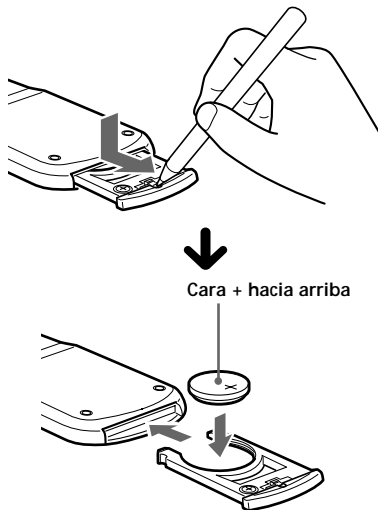

Notas sobre la pila de litio

- Mantenga la pila fuera del alcance de los niños. En caso de ingestión, póngase inmediatamente en contacto con un médico.
- Limpie la pila con un paño seco para garantizar un contacto óptimo.
- Cuando instale la pila, insértela con la polaridad correcta.
- No maneje la pila con pinzas metálicas, ya que puede producirse un cortocircuito.

PRECAUCIÓN

La pila puede explotar si la trata mal. No la recargue, desarme, ni la tire al fuego.

Desmontaje de la unidad

Con el panel frontal abierto

1 Presione **OPEN** en la unidad y, a continuación, presione el clip del interior de la cubierta frontal con un destornillador fino, y haga palanca cuidadosamente para liberar dicha cubierta.

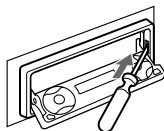

2 Repita el paso 1 en el lado izquierdo. La cubierta frontal podrá extraerse.

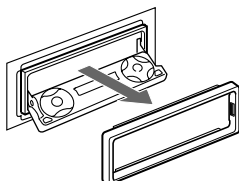

3 Emplee un destornillador fino para ejercer presión sobre el clip de la parte izquierda de la unidad; a continuación, tire del lado izquierdo de la unidad hasta que el gancho salga del marco.

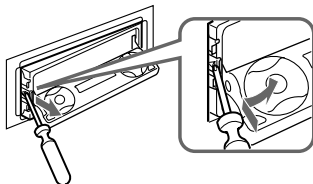

4 Repita el paso 3 en el lado derecho.

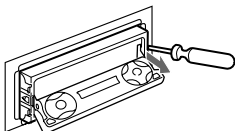

5 Saque la unidad del marco.

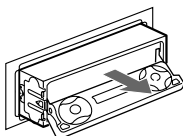

Si el panel frontal no se abre debido a que el fusible se ha fundido

1 Presione el clip del interior de la cubierta frontal con la llave de liberación (suministrada), y libere la cubierta frontal.

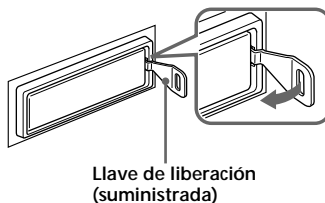

2 Repita el paso 1 en el lado izquierdo. La cubierta frontal podrá extraerse.

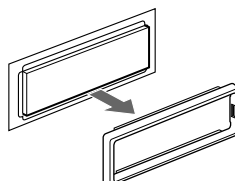

3 Utilice la llave de liberación para ejercer presión sobre el clip del lado izquierdo de la unidad, y después tire de dicho lado de la unidad hasta que el retén libere la fijación.

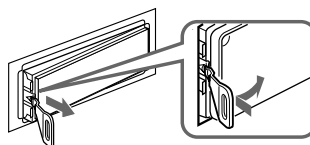

4 Repita el paso 3 en el lado derecho.

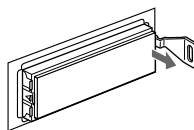

5 Saque la unidad del marco.

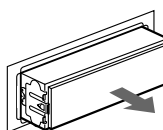

Especificaciones

Sección del reproductor de cassettes

Pista de cinta	4 pistas, 2 canales, estéreo
Fluctuación y trémolo	0,08 % (WRMS)
Respuesta de frecuencia	30 – 20.000 Hz
Relación señal-ruido	

Tipo de cassette	Dolby B NR	Dolby NR desactivado
TYPE II, IV	67 dB	61 dB
TYPE I	64 dB	58 dB

Sección del sintonizador

FM

Gama de sintonía	87,5 – 107,9 MHz
Terminal de antena	Conector para antena exterior
Frecuencia intermedia	10,7 MHz/450kHz
Sensibilidad útil	8 dBf
Selectividad	75 dB a 400 kHz
Relación señal-ruido	66 dB (estéreo), 72 dB (monoaural)
Distorsión armónica a 1 kHz	0,6 % (estéreo), 0,3 % (monoaural)
Separación	35 dB a 1 kHz
Respuesta de frecuencia	30 – 15.000 Hz

AM

Gama de sintonía	530 – 1.710 kHz
Terminal de antena	Conector para antena exterior
Frecuencia intermedia	10,7 MHz/450 kHz
Sensibilidad	30 µV

Sección del amplificador de potencia

Salidas	Salidas de altavoz
Impedancia de altavoz	4 – 8 ohmios
Salida máxima de potencia	50 W × 4 (a 4 ohmios)

Generales

Salidas	Salida de audio (3) Cable de control de relé de antena motorizada Cable de control de amplificador de potencia
Entradas	Cable de control de atenuación ATT para teléfono Cable de control de iluminación
Controles de tono	Graves ±9 dB a 100 Hz Agudos ±9 dB a 10 kHz
Requisitos de alimentación	Batería de automóvil de 12 V CC (toma a tierra negativa)
Dimensiones	Aprox. 178 × 50 × 182 mm (7 1/8 × 2 × 7 1/4 pulgadas) (an/al/prf)
Dimensiones de montaje	Aprox. 182 × 53 × 163 mm (7 1/4 × 2 1/8 × 6 1/2 pulgadas) (an/al/prf)
Masa	Aprox. 1,3 kg (2 lbs. 14 oz.)
Accesorios suministrados	Control remoto de tarjeta RM-X94 Componentes para instalación y conexiones (1 juego)
Accesorios opcionales	Mando rotativo RM-X4S Cable BUS (suministrado con un cable de pines RCA)
Equipo opcional	RC-61 (1 m), RC-62 (2 m) Cambiador de CD (10 discos) CDX-838, CDX-737, CDX-636 Cambiador de MD (6 discos) MDX-65 Otros cambiadores de CD/MD con el sistema BUS de Sony Selector de fuente XA-C30 Sintonizador de TV XT-40V Preamplificador ecualizador digital XDP-210EQ, XDP-4000X

Diseño y especificaciones sujetos a cambios sin previo aviso.

Guía de solución de problemas

La siguiente lista de comprobaciones resulta útil para solucionar los problemas que puedan producirse al utilizar la unidad.

Antes de consultar la lista que aparece a continuación, compruebe los procedimientos de conexión y funcionamiento.

Generales

Problema	Causa/Solución
Ausencia de sonido.	<ul style="list-style-type: none">• Cancele la función ATT.• Ajuste el control de equilibrio entre los altavoces en la posición central para sistemas de 2 altavoces.• Presione \oplus del botón VOL para ajustar el volumen.
Se ha borrado el contenido de la memoria.	<ul style="list-style-type: none">• Ha desconectado el cable de alimentación o la batería.• Ha presionado el botón de restauración. → Vuelva a realizar el almacenamiento en la memoria.
El sonido se oye con ruido.	Está utilizando un teléfono móvil.

Reproducción de cintas

Problema	Causa/Solución
El sonido se distorsiona.	Contaminación del cabezal de cinta. → Limpie el cabezal con un cassette de limpieza de tipo seco disponible en el mercado.
AMS no funciona correctamente.	<ul style="list-style-type: none">• Se produce ruido en el espacio entre temas.• Un espacio en blanco es demasiado corto (inferior a cuatro segundos).• Una pausa larga o una parte de bajas frecuencias, o un nivel de sonido muy bajo se interpreta como un espacio en blanco.

Recepción de radio

Problema	Causa/Solución
No es posible realizar la sintonización programada.	<ul style="list-style-type: none">• Memorice la frecuencia correcta.• La emisión es demasiado débil.
No es posible realizar la sintonización automática.	<ul style="list-style-type: none">• La emisión es demasiado débil. → Utilice la sintonización manual.• El modo de búsqueda local está ajustado en "on". → Ajustelo en "off" (página 13).
No es posible recibir las emisoras. Los ruidos obstaculizan el sonido.	Conecte un cable de control de la antena motorizada (azul) o un cable de fuente de alimentación auxiliar (rojo) al cable de fuente de alimentación del amplificador de antena del automóvil. (Sólo si el automóvil incorpora una antena de recepción de FM/AM en el cristal posterior/lateral.)
La indicación "ST" parpadea.	<ul style="list-style-type: none">• Sintonice la frecuencia con precisión.• La emisión es demasiado débil. → Realice el ajuste en el modo monofónico Mono (página 13).
Se producen interferencias durante la recepción en FM.	Ha seleccionado el modo Wide. → Ajuste el modo IF en IF Auto (página 13).

Reproducción de CD/MD

Problema	Causa/Solución
El sonido se recibe entrecortado.	Disco sucio o defectuoso.

Indicaciones de error (cuando se ha conectado una unidad de CD/MD opcional)

Las siguientes indicaciones parpadearán durante cinco segundos aproximadamente y se oirá una alarma.

Indicación	Causa	Solución
NO Mag	No ha insertado el cargador de discos en la unidad de CD/MD.	Inserte el cargador de discos en la unidad de CD/MD.
NO Disc	No ha insertado ningún disco en la unidad de CD/MD.	Inserte los discos en la unidad de CD/MD.
NG Discs	No es posible reproducir un CD/MD debido a algún problema (CD sucio, MD defectuoso, etc.).	Inserte otro CD/MD.
Error ^{*1}	Un CD está sucio o insertado al revés. ^{*2}	Limpié el CD o insértelo correctamente.
	No es posible reproducir un MD debido a algún problema. ^{*2}	Inserte otro MD.
Blank ^{*1}	No ha grabado ningún tema en el MD. ^{*2}	Reproduzca un MD con temas grabados.
Push Reset	No es posible emplear la unidad de CD/MD debido a algún problema.	Presione el botón de restauración de la unidad.
Not Ready	La tapa de la unidad de MD está abierta o los minidisks no se han insertado correctamente.	Cierre la tapa o inserte los minidisks correctamente.
High Temp	La temperatura ambiente es superior a 50°C (122°F).	Espere hasta que la temperatura descienda por debajo de 50°C (122°F).

*1 Cuando se produce algún error durante la reproducción de un CD o MD, el número del CD o del MD no aparece en el visualizador.

*2 El visualizador mostrará el número del disco que causa el error.

Si el problema no se soluciona con las sugerencias anteriormente enumeradas, póngase en contacto con el proveedor Sony más próximo.

