

# *CD/DVD Player*

Mode d'emploi



*DVP-C660*

---

## AVERTISSEMENT

**Pour prévenir tout risque d'incendie ou d'électrocution, garder cet appareil à l'abri de la pluie et de l'humidité. Pour prévenir tout risque d'électrocution, ne pas ouvrir le boîtier. Confier l'entretien de cet appareil exclusivement au personnel qualifié.**

### ATTENTION

L'utilisation d'instruments optiques avec cet appareil augmente les risques de blessures aux yeux. Comme le faisceau laser utilisé par ce lecteur CD/DVD est dangereux pour les yeux, ne tentez pas de démonter le boîtier.

Confiez l'entretien de cet appareil exclusivement au personnel qualifié.



Cette étiquette est placée sur le côté gauche du boîtier (châssis de protection du laser).

---

## Félicitations!

Nous vous remercions d'avoir fait l'acquisition de ce lecteur CD/DVD Sony. Avant de faire fonctionner cet appareil, veuillez lire attentivement le présent mode d'emploi et conservez-le pour toute référence ultérieure.

# TABLE DES MATIERES

A propos de ce mode d'emploi	4
Ce lecteur peut reproduire les disques suivants:	4
Précautions	6
Remarques sur les disques	6

---

## Préparation 7

Déballage	7
Raccordement du téléviseur	8
Raccordement d'un récepteur (amplificateur)	10
Raccordement spatial 5.1 canaux	12
Sélection de la langue d'affichage des menus	14
Effets sonores de fonctionnement (tonalité de touche)	15

---

## Lecture d'un disque 16

Lecture d'un disque	16
Recherche d'un passage déterminé sur un disque	18
Reprise de la lecture là où vous avez arrêté un disque (Reprise de lecture)	19
Utilisation des menus des DVD	19
Lecture d'un VIDEO CD doté de fonctions PBC (Lecture PBC)	20
Remplacement de disques lors de la lecture d'un autre disque (EXCHANGE)	21
Utilisation de la fenêtre d'affichage du panneau frontal	22
Affichage des informations relatives au disque (écran Explorateur de disque)	24

---

## Utilisation des différentes fonctions avec le menu de commande 27

Utilisation du menu de commande	27
Liste des paramètres du menu de commande	29
Recherche d'un disque/titre/chapitre/plage/index/scène	30
Vérification du temps de lecture et de la durée restante	31
Sélection d'un point de départ à l'aide du code temporel	31
Etiquetage du disque	32
Commutation du son	34
Affichage des sous-titres	36
Commutation des angles	36

Réglages Digital Cinema Sound	37
Vérification des informations de lecture	39
Blocage de disques (Verrouillage parental personnalisé)	40
Sélection du mode de disque (1 Disque ou Tous Disques)	42
Création de programmes musicaux personnalisés (Lecture programmée)	42
Lecture dans un ordre quelconque (Lecture aléatoire)	45
Répétition de lecture (Lecture répétée)	46
Répétition d'un passage déterminé (A-B répéter)	47

---

## Sélections et réglages 48

Utilisation du menu d'installation	48
Liste des paramètres du menu d'installation	50
Sélection de la langue des menus et du son (CHOIX DE LA LANGUE)	51
Réglages de l'affichage (RÉGLAGE DE L'ECRAN)	52
Réglages personnalisés (RÉGLAGE PERSONNALISÉ)	53
Réglages du son (RÉGLAGE AUDIO)	56
Contrôle de votre téléviseur ou récepteur AV (amplificateur) à l'aide de la télécommande	58
Contrôle du changeur CD (fonction Mega Control)	60

---





## Informations complémentaires 62

Dépannage	62
Fonction d'autodiagnostic	65
Spécifications	66
Glossaire	67
Liste des codes de langue	69
Index des composants et des commandes	70
Index	74



# A propos de ce mode d'emploi

## Conventions

- Les instructions contenues dans le présent mode d'emploi portent sur les commandes du lecteur. Vous pouvez également utiliser les touches de la télécommande si elles portent le même nom ou un nom similaire à celles du lecteur.
- Les icônes illustrées ci-contre à droite apparaissent dans ce mode d'emploi:

Icône	Signification
	Indique que vous pouvez uniquement utiliser la télécommande pour effectuer l'opération.
	Indique un conseil ou une astuce facilitant l'opération envisagée.
	Indique que cette fonction concerne les DVD VIDEO.
	Indique que cette fonction concerne les CD VIDEO.
	Indique que cette fonction concerne les CD audio.

## Ce lecteur peut reproduire les disques suivants:

	DVD VIDEO		VIDEO CD		CD audio	
Logo						
Contenu	Audio + Vidéo		Audio + Vidéo		Audio	
Format de disque	12 cm	8 cm	12 cm	8 cm	12 cm	8 cm (CD single)
Durée de lecture	Environ 4 h (DVD simple face)/environ 8 h (DVD double face)	Environ 80 min. (DVD simple face)/environ 160 min. (DVD double face)	74 min.	20 min.	74 min.	20 min.

Le logo "DVD VIDEO" est une marque commerciale.

Ce lecteur satisfait aux spécifications du système couleur NTSC. Vous ne pouvez pas reproduire des disques enregistrés dans un autre système couleur tel que les systèmes PAL et SECAM.

### Code local des DVD que vous pouvez reproduire sur cet appareil

Votre lecteur DVD est identifié par un code local imprimé à l'arrière de l'appareil et ne peut reproduire que des DVD identifiés par un code local identique.

Les DVDs identifiés par le logo  peuvent également être reproduits sur cet appareil.

Si vous tentez de reproduire un autre DVD, le message "Lecture de ce disque interdite en raison des limites de zone." apparaît sur l'écran du téléviseur.

Suivant les DVD, il se peut qu'aucune indication de code régional ne soit indiquée même si la lecture du DVD est interdite par les limites de zone.

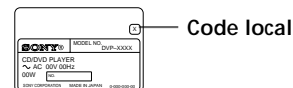

Code local

### Remarque sur les opérations de lecture des DVD et VIDEO CD

Certaines opérations de lecture de DVD et de VIDEO CD peuvent avoir été intentionnellement définies par les producteurs de logiciels. Etant donné que ce lecteur reproduit les DVD et les VIDEO CD conformément au contenu défini par les producteurs de logiciels, il se peut que certaines fonctions de lecture ne soient pas accessibles. Veuillez également vous référer aux instructions fournies avec les DVD et les VIDEO CD.

## Termes concernant les disques

- **Titre**  
La plus longue séquence d'images ou pièce musicale d'un DVD, le film, etc., d'un logiciel vidéo, ou le titre d'un album d'un logiciel.
- **Chapitre**  
Séquence d'images ou pièce musicale plus petite qu'un titre. Un titre se compose de plusieurs chapitres. Chaque chapitre est identifié par un numéro de chapitre qui vous permet de le localiser. Suivant les disques, il est possible qu'aucun chapitre ne soit enregistré.
- **Plage**  
Séquence d'images ou pièce musicale d'un VIDEO CD ou d'un CD. Chaque plage est identifiée par un numéro de plage qui vous permet de la localiser.

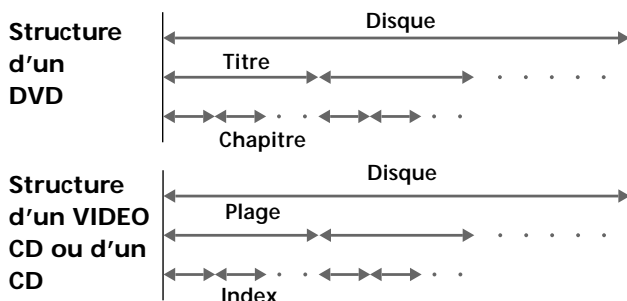

- **Index (CD) / Index vidéo (VIDEO CD)**  
Nombre qui divise une plage en sections qui vous permettent de localiser rapidement un passage sur un VIDEO CD ou un CD. Suivant les disques, il est possible qu'aucun index ne soit enregistré sur le disque.
- **Scène**  
Sur un VIDEO CD doté de fonctions PBC (commande de lecture), les écrans de menu, les images animées et les images fixes sont divisées en sections désignées "scènes". Chaque scène est identifiée par un numéro de scène qui vous permet de la localiser.

### Remarque sur la commande de lecture PBC (VIDEO CD)

Ce lecteur satisfait aux normes VIDEO CD Ver. 1.1 et Ver. 2.0. Vous pouvez activer deux modes de lecture en fonction du type de disque.

Type de disque	Vous pouvez
VIDEO CD sans fonctions PBC (disques Ver. 1.1)	Visionner une source vidéo (images animées) et écouter de la musique.
VIDEO CD doté de fonctions PBC (disques Ver. 2.0)	Exploiter des logiciels interactifs à l'aide des menus affichés sur l'écran du téléviseur (lecture PBC) en plus des fonctions de lecture vidéo des disques Ver. 1.1. Vous pouvez également visualiser des images fixes à haute définition enregistrées sur un disque.

## Disques que le lecteur ne peut reproduire

Le lecteur ne peut reproduire d'autres disques que ceux précisés dans le tableau de la page 4. Ainsi, les CD-R, les CD-ROM et les PHOTO CD, les sections de données sur CD-EXTRA, DVD-ROM, DVD audio, couche HD (haute densité des Super Audio CD, etc., ne peuvent être reproduites.

Lorsque vous reproduisez des CD à codage DTS\*, des parasites excessifs sont audibles via les sorties stéréo analogiques. Pour éviter tout dommage potentiel au système audio, l'utilisateur est tenu de prendre les précautions appropriées lorsque les sorties stéréo analogiques du lecteur DVD sont connectées à un système d'amplification. Pour exploiter les fonctions de lecture DTS Digital Surround (tm), un décodeur DTS Digital Surround™ à 5.1 canaux externe doit être raccordé à la sortie numérique du lecteur DVD.

Ce produit intègre une technologie de protection des droits d'auteur couverte par des brevets américains ainsi que par d'autres droits sur la propriété intellectuelle détenus par Macrovision Corporation et d'autres détenteurs. L'emploi de cette technologie de protection des droits d'auteur doit faire l'objet d'une autorisation par Macrovision Corporation et est exclusivement destinée à une utilisation dans le cercle familial et à d'autres systèmes de visualisation limités, sauf autorisation divergente par Macrovision Corporation. Toute étude ingénieriale inverse ou tout démontage de cet appareil est interdit.

\* "DTS", "DTS Digital Surround" et "DTS Digital Out" sont des marques commerciales de Digital Theater Systems, Inc.

# Précautions

## Sécurité

- Attention - L'utilisation d'instruments optiques avec cet appareil augmente le risque de blessures aux yeux.
- Si des liquides ou des solides venaient à pénétrer à l'intérieur du châssis, débranchez le lecteur et faites-le vérifier par le personnel qualifié avant de le remettre en service.

## Alimentation

- Le lecteur n'est pas déconnecté de la source d'alimentation (secteur) aussi longtemps qu'il reste branché sur la prise murale, même si le lecteur proprement dit a été mis hors tension.
- Débranchez le lecteur de la prise murale si vous prévoyez de ne pas l'utiliser pendant une période prolongée. Pour débrancher le cordon d'alimentation (secteur), saisissez-le par la fiche. Ne tirez jamais sur le cordon proprement dit.
- Si le cordon d'alimentation (secteur) devait être remplacé, faites-le uniquement réaliser dans un centre de service après-vente agréé.

## Installation

- Installez le lecteur dans un endroit suffisamment ventilé de manière à éviter toute surchauffe interne.
- N'installez pas le lecteur sur des surfaces molles comme une nappe qui risqueraient d'obstruer les orifices de ventilation du dessous.
- N'installez pas le lecteur à proximité de sources de chaleur ou dans un endroit soumis au rayonnement direct du soleil, à de la poussière en excès ou à des chocs mécaniques.

## Fonctionnement

- Si le lecteur est transporté directement d'un endroit froid dans un endroit chaud ou est placé dans un local très humide, de l'humidité risque de se condenser sur les lentilles à l'intérieur du lecteur. Si cela se produit, le lecteur risque de ne pas fonctionner correctement. Dans ce cas, retirez le disque et laissez le lecteur sous tension pendant environ une heure jusqu'à ce que toute l'humidité se soit évaporée.
- Avant de déplacer le lecteur, retirez-en les disques qu'il contient. Vous risquez sinon d'endommager les disques.

## Réglage du volume

- N'augmentez pas le volume lorsque vous écoutez un passage avec de très faibles niveaux d'entrée ou sans signal audio. Vous risquez sinon d'endommager les haut-parleurs au moment de la reproduction d'un passage caractérisé par un niveau de crête.

## Entretien

- Nettoyez le châssis, le panneau et les commandes à l'aide d'un chiffon doux légèrement imprégné d'une solution détergente neutre. N'utilisez pas de tampons abrasifs, de poudre à récurer ni de solvants puissants tels que de l'alcool ou de la benzine.

Si vous avez des questions ou des problèmes concernant votre lecteur, consultez votre revendeur Sony.

## NOTICE IMPORTANTE

Attention : Ce lecteur DVD est capable de maintenir indéfiniment l'affichage d'une image fixe vidéo ou d'un menu sur l'écran de votre téléviseur. En laissant une image fixe vidéo ou un menu affiché pendant une période prolongée sur votre téléviseur, vous risquez de provoquer des dommages irréversibles à l'écran de votre téléviseur. Les téléviseurs de projection sont des appareils très sensibles à ce phénomène.

# Remarques sur les disques

## Manipulation des disques

- Pour que les disques restent propres, manipulez-les avec soin. N'en touchez jamais la surface.
- Ne collez pas de papier ni de bande adhésive sur les disques.

S'il y a de la colle (ou toute autre substance similaire) sur les disques, éliminez-la complètement avant d'utiliser ces disques.

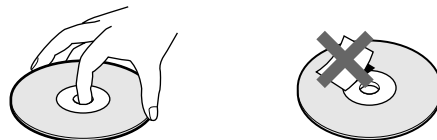

- N'exposez pas les disques au rayonnement direct du soleil ou à des sources de chaleur telles que des conduits de chauffage, et ne les laissez pas dans une voiture parquée en plein soleil où la température à l'intérieur de l'habitacle risque d'augmenter dans des proportions considérables.
- Après avoir reproduit un disque, rangez-le dans son boîtier.

## Entretien des disques

- Avant de reproduire un disque, nettoyez-le à l'aide d'un chiffon de nettoyage. Essayez les disques en allant du centre vers l'extérieur.

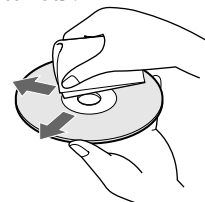

- N'utilisez pas de solvants tels que de la benzine, du diluant, des nettoyeurs disponibles dans le commerce ou des sprays antistatiques destinés aux disques en vinyle (LP).

## A propos des disques spéciaux

- N'utilisez pas de CD de formes spéciales comme des disques en forme de cœur ou d'étoile, car vous risquez sinon de provoquer un dysfonctionnement du lecteur.

# Préparation

Cette section décrit comment raccorder le lecteur CD/DVD à un téléviseur (doté de prises d'entrée audio/vidéo) et/ou un récepteur AV (amplificateur). Vous ne pouvez pas raccorder ce lecteur à un téléviseur qui n'est pas équipé de connecteur d'entrée vidéo. Veillez à mettre tous les appareils hors tension avant d'établir les connexions.

## Déballage

Vérifiez si vous avez reçu les accessoires suivants:

- Câble de connexion audio/vidéo (1)
- Câble S VIDEO (1)
- Télécommande RMT-D119A (1)
- Piles AA (R6) (2)

### Installation des piles dans la télécommande

Vous pouvez commander le lecteur au moyen de la télécommande fournie. Introduisez deux piles AA (R6) en faisant correspondre les pôles (+) et (-) des piles avec le schéma figurant à l'intérieur du compartiment à piles. Lorsque vous utilisez la télécommande, dirigez-la vers le capteur de télécommande  du lecteur.

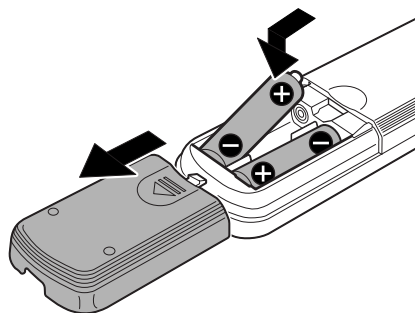



 Vous pouvez commander des téléviseurs ou des récepteurs AV (amplificateur) avec la télécommande fournie. Voir page 58.

### Remarques

- Ne laissez pas la télécommande dans un endroit extrêmement chaud ou humide.
- Ne laissez s'introduire aucun corps étranger dans le boîtier de la télécommande et en particulier lors du remplacement des piles.
- N'exposez pas le capteur de télécommande à la lumière directe du soleil ou d'un luminaire. Vous risquez sinon de provoquer un dysfonctionnement.
- Si vous prévoyez de ne pas utiliser la télécommande pendant une période prolongée, retirez-en les piles de façon à éviter tout dommage causé par une fuite des piles et la corrosion subséquente.

### Transport du lecteur

Avant de déplacer le lecteur, suivez la procédure suivante afin de replacer les mécanismes internes sur leur position d'origine.

- 1** Retirez tout disque éventuel placé sur le plateau de lecture.
- 2** Appuyez sur  pour refermer le plateau de lecture. Assurez-vous que le message "NO DISC" apparaît bien sur l'affichage du panneau avant.
- 3** Attendez 10 secondes puis appuyez sur la touche I/  de la télécommande puis sur la touche  du lecteur. Cela permet de mettre le lecteur hors tension en toute sécurité.

# Raccordement du téléviseur

Ce raccordement permet d'écouter le son via les haut-parleurs du téléviseur (L:gauche, R:droite). Consultez également le mode d'emploi qui accompagne l'appareil à raccorder.

 Vous pouvez profiter du son spatial avec les haut-parleurs intégrés de votre téléviseur

Vous pouvez utiliser la fonction de tridimensionnalisation du son pour créer des haut-parleurs arrière virtuels à l'aide des haut-parleurs intégrés dans votre téléviseur sans pour cela devoir employer de véritables haut-parleurs arrière (VES TV: Virtual Enhanced Surround TV). Pour plus de détails, voir page 37.

## Câbles de connexion indispensables

Câble de connexion audio/vidéo (fourni) (1)

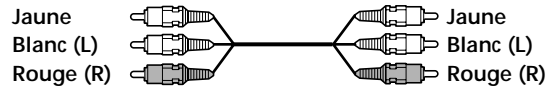

Câble S VIDEO (fourni) (1)



Pour le raccordement, branchez les câbles sur les prises identifiées par la même couleur sur les appareils: le jaune (vidéo) sur le jaune, le rouge (droite) sur le rouge et le blanc (gauche) sur le blanc. Branchez fermement les câbles de manière à éviter les bruits de souffle et les parasites.

Si votre téléviseur est équipé d'un connecteur d'entrée S VIDEO, raccordez l'appareil via le connecteur S VIDEO OUT à l'aide du câble S VIDEO (fourni). De cette manière, vous obtiendrez une meilleure image.

Consultez également les instructions fournies avec le téléviseur à raccorder.

Lecteur CD/DVD

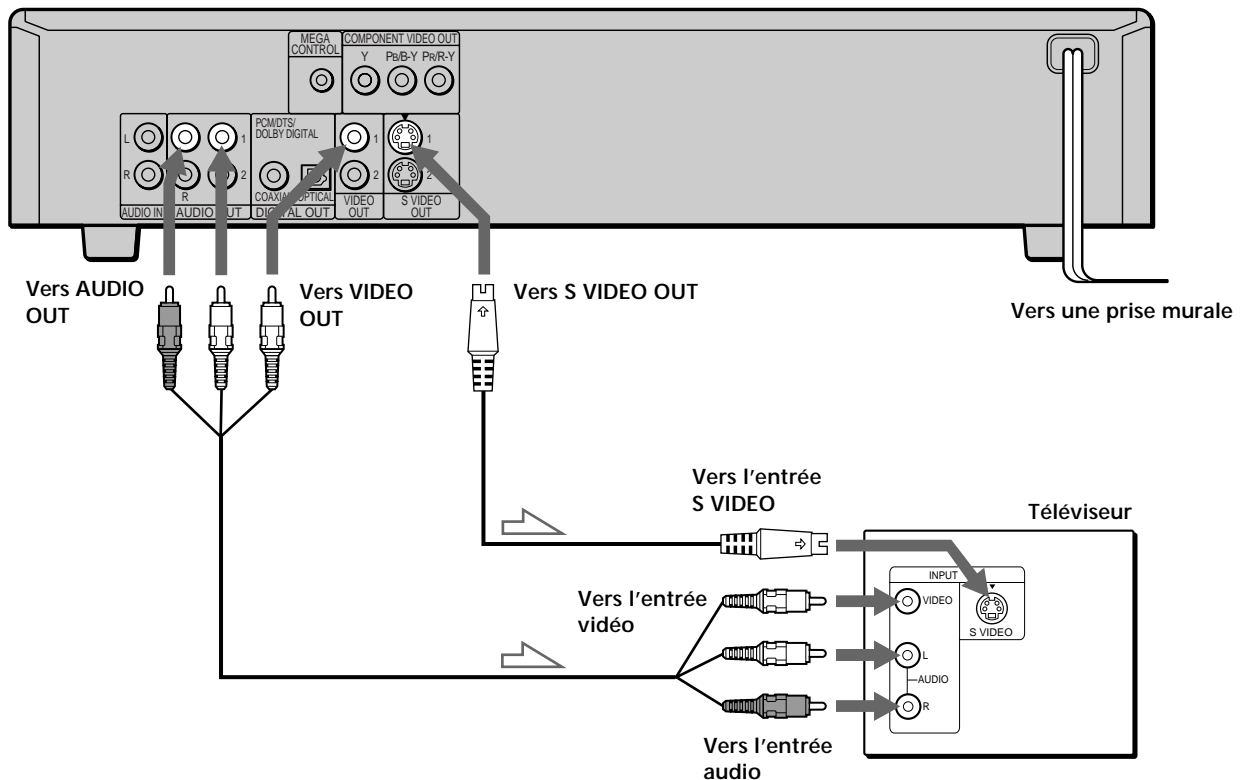

 : Sens du signal



Si vous raccordez le lecteur à un moniteur ou projecteur disposant de connecteurs d'entrée vidéo composante compatibles avec les signaux de sortie des connecteurs COMPONENT VIDEO OUT (Y, Pb/B-Y, Pr/R-Y) du lecteur.

Raccordez l'appareil via les connecteurs COMPONENT VIDEO OUT à l'aide des trois câbles de raccordement vidéo (non fournis) du même type. Vous obtiendrez une meilleure image.

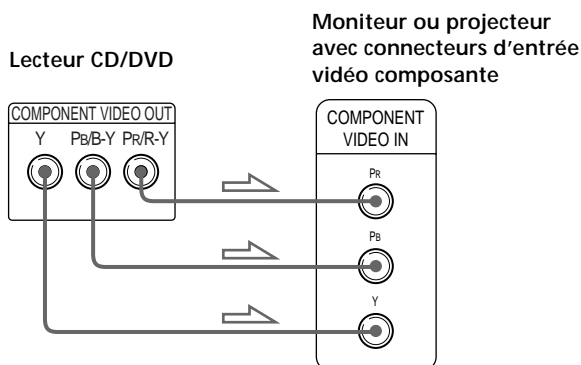

#### Remarques

- Consultez également les instructions fournies avec l'appareil à raccorder.
- Ne raccordez pas ce lecteur à une platine vidéo. Sinon, des parasites risquent d'apparaître dans l'image.

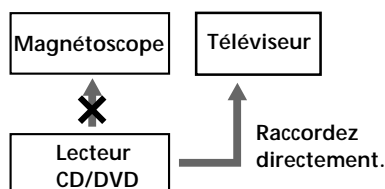

- Suivant le téléviseur ou le récepteur (amplificateur), le son risque de comporter des distorsions en raison d'un niveau de sortie audio excessif. Dans ce cas, réglez "ATT.AUDIO" dans "RÉGLAGE AUDIO" sur "OUI" dans le menu d'installation. Pour plus de détails, voir page 56.

## Réglages du lecteur

Certains réglages du lecteur sont indispensables en fonction du téléviseur ou des autres composants à raccorder.

Utilisez le menu d'installation pour effectuer ces différents réglages.

Pour plus de détails sur l'utilisation du menu d'installation, voir page 48.

- **Si vous raccordez le lecteur à un téléviseur à écran large**  
Dans le menu d'installation, réglez "TYPE TÉLÉ" dans "RÉGLAGE DE L'ECRAN" sur "4:3 LETTER BOX" (réglage par défaut) ou "4:3 PAN SCAN". Pour plus de détails, voir page 52.
- **Si vous raccordez le lecteur à un téléviseur doté de la fonction "MODE AMPLE"**  
Dans le menu d'installation, réglez "TYPE TÉLÉ" dans "RÉGLAGE DE L'ECRAN" sur "16:9/4:3 MODE AMPLE". Pour plus de détails, voir page 52.
- **Si vous raccordez le lecteur à un téléviseur à écran large**  
Dans le menu d'installation, réglez "TYPE TÉLÉ" dans "RÉGLAGE DE L'ECRAN" sur "16:9/4:3 MODE AMPLE". Pour plus de détails, voir page 52.

# Raccordement d'un récepteur (amplificateur)

Ce branchement vous permet d'écouter le son via des haut-parleurs raccordés à un récepteur (amplificateur) sans décodeur DTS ou Dolby\* Digital intégré. Reportez-vous également au mode d'emploi fourni avec le composant à raccorder.

**💡** Vous pouvez exploiter le son spatial en raccordant uniquement des haut-parleurs frontaux

Vous pouvez utiliser la fonction de tridimensionnalisation du son pour créer des haut-parleurs arrière virtuels avec le son des haut-parleurs frontaux (L, R) sans pour cela devoir employer de véritables haut-parleurs arrière (VES : Virtual Enhanced Surround). Pour plus de détails, voir page 37.

**💡** Si vous avez raccordé un composant numérique équipé d'un décodeur DTS ou Dolby Digital

Vous pouvez exploiter le son spatial multicanal en raccordant le composant via le connecteur DIGITAL OUT OPTICAL ou COAXIAL à l'aide d'un câble de connexion numérique optique ou coaxial (non fourni). Pour plus de détails sur le raccordement et les réglages, voir page 12.

\* Fabriqué sous licence de Dolby Laboratories.  
 "Dolby", "Pro Logic" et le symbole double D sont des marques de commerce de Dolby Laboratories.  
 Suivres confidentielles non publiées. ©1992-1997 Dolby Laboratories. Tous droits réservés.

## Lecteur CD/DVD

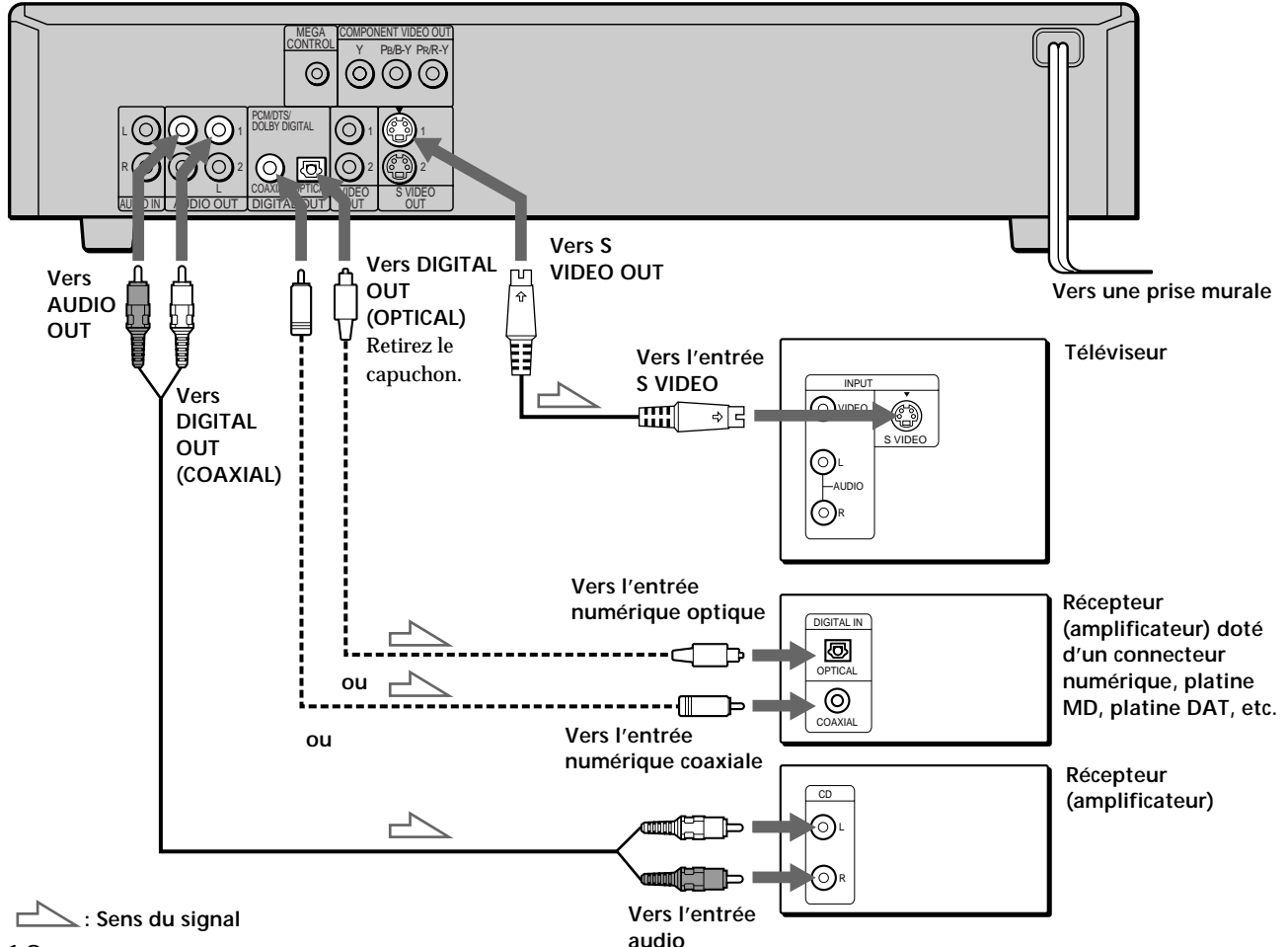

## Câbles de connexion indispensables

Câble de connexion audio (non fourni) (1)

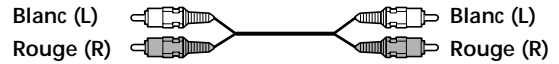

Câble S VIDEO (fourni) (1)



Pour le raccordement, branchez les câbles sur les prises identifiées par la même couleur sur les appareils: le rouge (droite) sur le rouge et le blanc (gauche) sur le blanc. Branchez fermement les câbles de manière à éviter les bruits de souffle et les parasites. Si vous disposez d'un composant numérique comme un récepteur (amplificateur) doté d'un connecteur numérique, une platine DAT ou MD, raccordez le composant via le connecteur DIGITAL OUT OPTICAL ou COAXIAL à l'aide d'un câble de connexion numérique coaxial (non fourni).

Câble de connexion numérique optique (non fourni) (1)



Câble de connexion numérique coaxial (non fourni) (1)

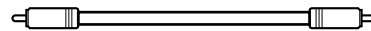

### Remarques

- Vous ne pouvez pas exploiter l'image d'un signal S VIDEO si votre téléviseur n'est pas compatible avec les signaux S VIDEO. Si votre téléviseur ne comporte pas d'entrée S VIDEO, raccordez l'appareil via le connecteur VIDEO INPUT à l'aide d'un câble de connexion audio/vidéo (fourni) au lieu du câble S VIDEO. Pour plus de détails, voir page 8. Consultez également les instructions fournies avec votre téléviseur.
- Vous ne pouvez pas réaliser d'enregistrements audio numériques de disques directement enregistrés en format numérique spatial multicanal à l'aide d'une platine MD ou DAT.
- Lorsque vous raccordez l'appareil via le connecteur DIGITAL OUT OPTICAL ou COAXIAL, réglez Virtual Enhanced Surround (VES) sur "NON". Sinon, le lecteur n'enverra pas les signaux du connecteur DIGITAL OUT OPTICAL ou COAXIAL, si vous réglez "DOLBY DIGITAL" dans "RÉGLAGE AUDIO" sur "D-PCM".

Si vous avez établi les connexions à l'aide d'un câble de connexion numérique optique ou coaxial, ne réglez pas "DOLBY DIGITAL" sur "DOLBY DIGITAL" ni "DTS" sur "OUI". Sinon, un bruit de forte amplitude sera brusquement diffusé par les haut-parleurs, risquant ainsi de vous affecter l'ouïe ou d'endommager les haut-parleurs.

### Réglages du lecteur

Certains réglages du lecteur sont indispensables en fonction des composants à raccorder.

Utilisez le menu d'installation pour effectuer ces différents réglages.

Pour plus de détails sur l'utilisation du menu d'installation, voir page 48.

- Pour écouter le son par des haut-parleurs raccordés à un récepteur (amplificateur) qui possède un connecteur numérique et n'a pas de décodeur DTS ou Dolby Digital, ou pour sortir le son vers un appareil numérique tel qu'une platine DAT ou MD Réglez l'option "RÉGLAGE AUDIO" dans l'écran de configuration (page 56) comme illustré ci-dessous. Les réglages par défaut sont les suivants.

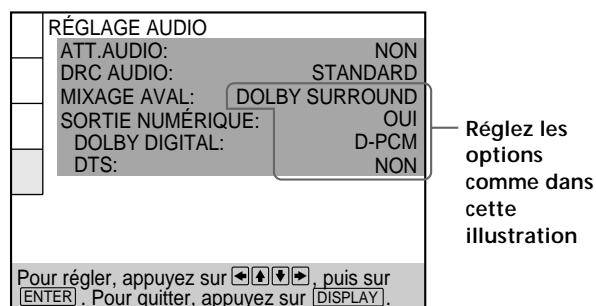

Réglez "VES" sur "NON" dans l'écran du menu de contrôle (page 37). Lorsque vous sélectionnez un mode VES autre que "NON", aucun son ne sera émis par les haut-parleurs.

### Remarque

Lorsque vous sortez les signaux qui ne reproduisent pas l'effet Dolby Surround (Pro Logic) par le connecteur DIGITAL OUT OPTICAL ou COAXIAL, mettez "MIXAGE AVAL" sur "NORMAL" dans "RÉGLAGE AUDIO" de l'écran de configuration (page 57).

## Raccordement spatial 5.1 canaux

Avec les DVD contenant des plages DTS ou Dolby Digital, vous pouvez exploiter le son spatial tout en simulant l'effet acoustique d'une salle de cinéma ou de concert si vous utilisez un composant numérique doté d'un décodeur DTS ou Dolby Digital (non fourni). Le lecteur sort les signaux audio spatiaux via les connecteurs DIGITAL OUT OPTICAL et COAXIAL.

A l'aide d'un récepteur (amplificateur) disposant du connecteur OPTICAL ou COAXIAL et de 6 haut-parleurs, vous pouvez profiter d'une plus grande présence audio encore dans le confort de votre intérieur.

### Câbles de connexion indispensables

Câble de connexion numérique optique\* (non fourni) (1)



Câble de connexion numérique coaxial\* (non fourni) (1)

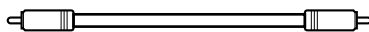

Câble S VIDEO (fourni) (1)



\* Raccordez le composant via le connecteur DIGITAL OUT OPTICAL ou COAXIAL au moyen d'un câble de connexion numérique optique ou coaxial (non fourni). Vous ne devez pas raccorder ces deux câbles. Reportez-vous à la figure de la page suivante.

#### Remarques

- Ne raccordez pas le cordon d'alimentation à une prise murale et n'appuyez pas sur le commutateur POWER avant d'avoir établi toutes les connexions.
- Reportez-vous aux instructions qui accompagnent l'appareil à raccorder.
- Les connecteurs du câble doivent être complètement enfoncés dans les prises. Des connexions lâches peuvent provoquer du souffle et des parasites.

### Réglages du lecteur

Certains réglages du lecteur sont indispensables en fonction des composants à raccorder.

Utilisez le menu d'installation pour effectuer ces différents réglages.

Pour plus de détails sur l'utilisation du menu d'installation, voir page 48.

- Lorsque vous raccordez un appareil audio avec un décodeur Dolby Digital **A**  
Réglez "SORTIE NUMÉRIQUE" dans "RÉGLAGE AUDIO" sur "OUI" et réglez ensuite "DOLBY DIGITAL" sur "DOLBY DIGITAL" dans le menu d'installation. (page 57)
- Lorsque vous raccordez un appareil audio avec un décodeur DTS **B**  
Réglez "SORTIE NUMÉRIQUE" dans "RÉGLAGE AUDIO" sur "OUI" et réglez ensuite "DTS" sur "OUI" dans le menu d'installation. (page 57)



#### Remarques

- Si vous ne raccordez pas d'appareil audio équipé d'un décodeur Dolby Digital intégré, ne réglez pas "DOLBY DIGITAL" sur "DOLBY DIGITAL".
- Si vous ne raccordez pas d'appareil audio équipé d'un décodeur DTS intégré, ne réglez pas "DTS" sur "OUI".

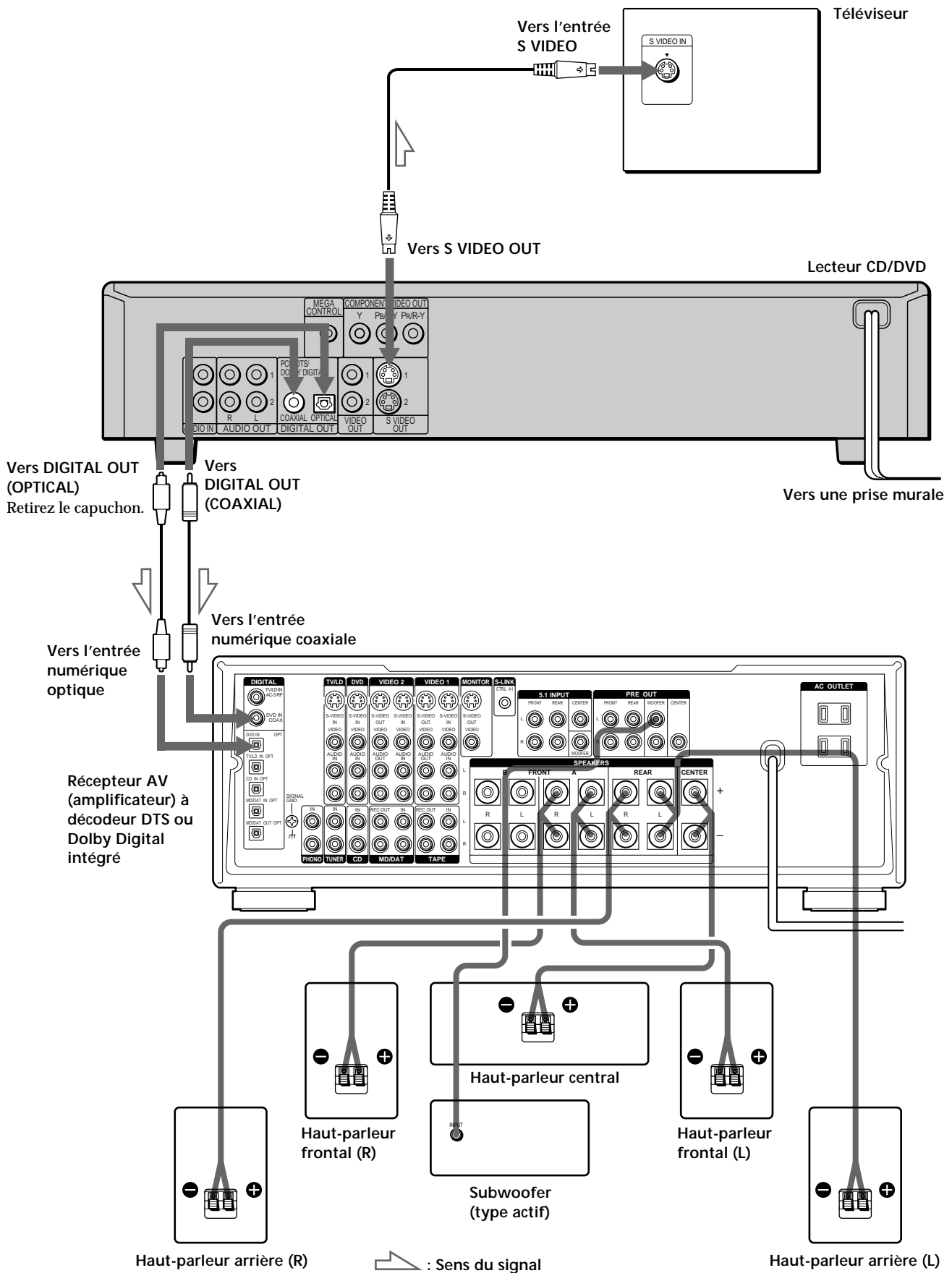

# Sélection de la langue d'affichage des menus

Vous pouvez sélectionner la langue d'affichage du menu d'installation, le menu de commande ou des messages apparaissant à l'écran. Le réglage par défaut est "ENGLISH".

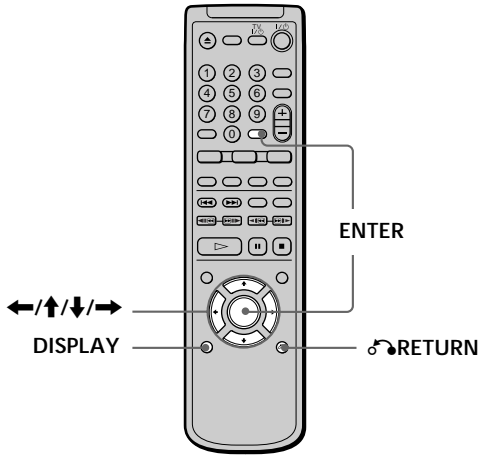

- 1 Lorsque le lecteur se trouve en mode d'arrêt, appuyez sur DISPLAY et sélectionnez "SETUP" à l'aide des touches ↑/↓. Les paramètres du menu diffèrent suivant qu'il y a un disque dans le lecteur ou non.

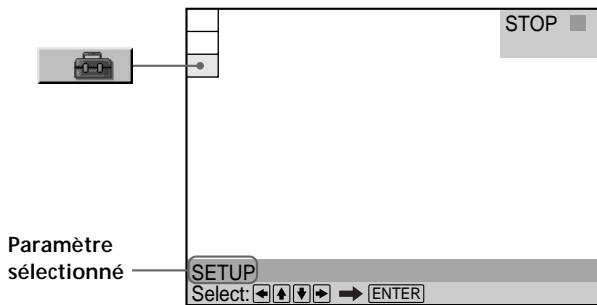

- 2 Appuyez sur ENTER. Le menu d'installation apparaît sur l'écran du téléviseur.

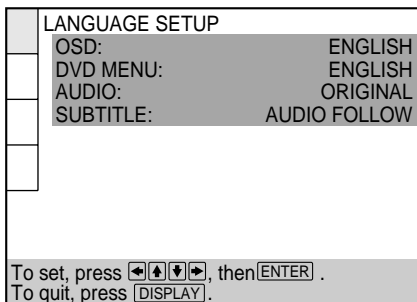

- 3 Sélectionnez "LANGUAGE SETUP" à l'aide des touches ↑/↓ et appuyez ensuite sur ENTER.

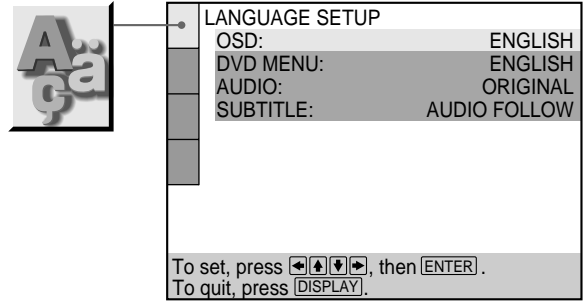

- 4 Sélectionnez "OSD" à l'aide des touches ↑/↓ et appuyez ensuite sur → ou ENTER. Les langues que vous pouvez sélectionner s'affichent.

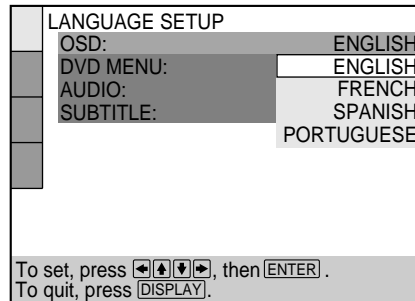

- 5 Sélectionnez la langue de votre choix à l'aide des touches ↑/↓ et appuyez ensuite sur ENTER.



- 6 Appuyez sur DISPLAY. L'écran d'installation disparaît.
- 7 Appuyez plusieurs fois sur DISPLAY pour désactiver l'écran de menu.

**Pour revenir à l'écran précédent**

Appuyez sur  RETURN.

**Pour annuler une sélection en cours**

Appuyez sur DISPLAY.



**Remarque**

Vous avez le choix entre les langues d'affichage énumérées à l'étape 4. Pour plus de détails, voir page 51.

## Effets sonores de fonctionnement (tonalité de touche)

Le lecteur émet un bip sonore lorsque les opérations suivantes sont effectuées.

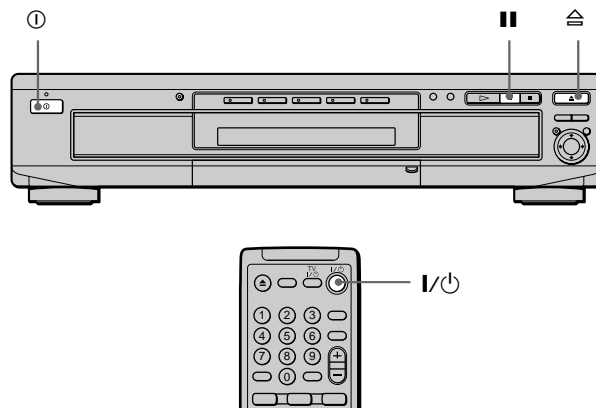

Le réglage par défaut de la fonction Sound Feedback est mis sur off.

Opération	Bip de fonctionnement
L'appareil est sous tension	Un bip
L'appareil est hors tension	Deux bips
 est enfoncé	Un bip
 est enfoncé	Deux bips
La lecture est arrêtée	Un bip long
L'opération n'est pas possible	Trois bips



**1 Appuyez sur ① du lecteur, puis appuyez sur I/⏻ de la télécommande.**

Le témoin d'alimentation s'allume en vert.

Lorsqu'un disque est présent dans le lecteur, appuyez sur  et retirez le disque. Ensuite, appuyez de nouveau sur  pour refermer le plateau à disque.

**2 Maintenez la touche II du lecteur enfoncée pendant au moins deux secondes.**

Vous entendez un bip de confirmation et la fonction de tonalité de touche est activée.

**Pour désactiver la fonction de tonalité de touche**

Alors qu'il n'y a pas de disque à l'intérieur du lecteur, maintenez la touche II du lecteur enfoncée pendant au moins deux secondes. Vous entendez deux bips sonores et la fonction de tonalité de touche est désactivée.

# Lecture d'un disque

Ce chapitre décrit comment reproduire un DVD/CD/VIDEO CD.

## Lecture d'un disque



Selon les DVD ou VIDEO CD, certaines opérations peuvent être différentes ou limitées. Consultez également les instructions qui accompagnent votre disque.

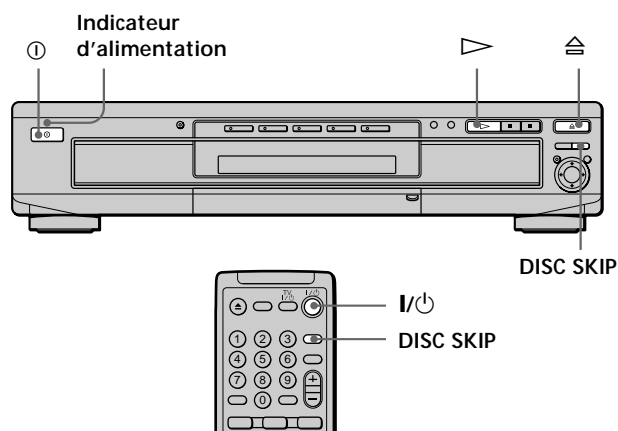

### 1 Mettez votre téléviseur sous tension.

Mettez le téléviseur sous tension et sélectionnez l'entrée vidéo de façon à pouvoir visionner les images transmises par ce lecteur.

#### Si vous utilisez un récepteur (amplificateur)

Mettez le récepteur (amplificateur) sous tension et sélectionnez la position appropriée de façon à pouvoir écouter le son transmis par ce lecteur.

### 2 Appuyez sur ① du lecteur.

Le lecteur passe en mode de veille et l'indicateur d'alimentation s'allume en rouge.

### 3 Appuyez sur ≡ du lecteur et placez le disque sur le plateau de disque.

Pour placer d'autres disques sur le plateau, appuyez sur la touche DISC SKIP du lecteur et insérez les disques selon l'ordre de lecture qui vous convient. À chaque fois que vous appuyez sur la touche DISC SKIP, le plateau de lecture pivote, ce qui vous permet de placer les disques dans les compartiments vides. Le lecteur commence par lire le dernier disque inséré.

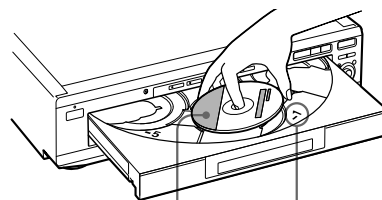

Avec la face de lecture vers le bas

Numéro du plateau à disque

### 4 Appuyez sur ▷.

Le plateau de lecture se referme et le lecteur commence la lecture de tous les disques (lecture continue). Réglez le volume sur le téléviseur ou le récepteur (amplificateur).



#### Après avoir exécuté l'étape 4

##### ■ Pendant la lecture d'un DVD

Un menu DVD ou un menu de titres peut s'afficher sur l'écran du téléviseur (voir page 20).

##### ■ Pendant la lecture d'un VIDEO CD

Suivant le VIDEO CD, un menu apparaît sur l'écran du téléviseur. Vous pouvez reproduire le disque en mode interactif, en suivant les instructions du menu. (Lecture PBC, voir page 20.)

#### Pour mettre le lecteur sous tension

Appuyez sur ① du lecteur. Le lecteur passe en mode de veille et l'indicateur d'alimentation s'allume en rouge. Appuyez ensuite sur I/⏻ de la télécommande. Le lecteur se met sous tension et l'indicateur d'alimentation s'allume en vert. En mode de veille, le lecteur se met aussi sous tension en appuyant sur ⏻ du lecteur ou en appuyant sur ▷.

#### Pour mettre le lecteur hors tension

Appuyez sur I/⏻ de la télécommande. Le lecteur passe en mode de veille et l'indicateur d'alimentation s'allume en rouge.

Pour mettre le lecteur complètement hors tension, appuyez sur ① du lecteur.

#### Remarques sur la lecture des plages audio DTS d'un CD

- Ne reproduisez pas de plages audio DTS sans d'abord raccorder le lecteur à un composant audio équipé d'un décodeur DTS intégré.

Le lecteur sort les signaux DTS via les connecteurs DIGITAL OUT OPTICAL et COAXIAL même si "DTS" sous "RÉGLAGE AUDIO" est réglé sur "NON" dans le menu d'installation, ce qui risque de vous affecter l'ouïe et d'endommager vos haut-parleurs.

- Réglez le son sur "STEREO" lorsque vous reproduisez les plages audio DTS d'un CD. (Voir "Commutation du son" à la page 34.) Si vous réglez le son sur "1/G" ou "2/D", aucun son ne sera diffusé via les connecteurs DIGITAL OUT OPTICAL et COAXIAL.
- Si vous lisez un CD avec piste sonore DTS, un bruit sourd peut sortir par les connecteurs AUDIO OUT, ce qui peut affecter vos oreilles ou endommager les haut-parleurs.

#### Remarques sur la reproduction des plages audio DTS d'un DVD

Les signaux des plages audio DTS sont uniquement sortis via les connecteurs DIGITAL OUT OPTICAL et COAXIAL. Aucun son n'est sorti via les connecteurs AUDIO OUT.

- Si le lecteur est raccordé à un composant audio sans décodeur DTS intégré, ne réglez pas "DTS" dans "SORTIE NUMÉRIQUE" sur "OUI" dans le menu d'installation. Sinon, lorsque vous reproduirez une plage audio DTS, un bruit de forte amplitude sera diffusé par les haut-parleurs, risquant ainsi de vous affecter l'ouïe ou d'endommager les haut-parleurs.
- Si vous réglez "DTS" dans "RÉGLAGE AUDIO" sur "NON", aucun son ne sera sorti via les connecteurs DIGITAL OUT OPTICAL et COAXIAL même si vous reproduisez des plages audio DTS d'un DVD.

#### Remarques

- Si vous laissez le lecteur ou la télécommande en mode de pause ou d'arrêt pendant 15 minutes, l'image de l'économiseur d'écran apparaît automatiquement. Cette image s'affiche également si vous effectuez la lecture d'un CD pendant plus de 15 minutes. Pour désactiver l'économiseur d'écran, appuyez sur ▷. (Pour désactiver la fonction d'économiseur d'écran, voir page 52.)

- Pendant la lecture d'un disque, ne mettez pas le lecteur hors tension en appuyant sur ①. Cette opération risque d'annuler les réglages du menu. Lorsque vous mettez le lecteur hors tension, appuyez d'abord sur ■ pour arrêter la lecture et appuyez ensuite sur I/⏻ de la télécommande. Une fois que le témoin d'alimentation s'est allumé en rouge et que le lecteur passe en mode de veille, appuyez sur ① du lecteur.

### Opérations additionnelles

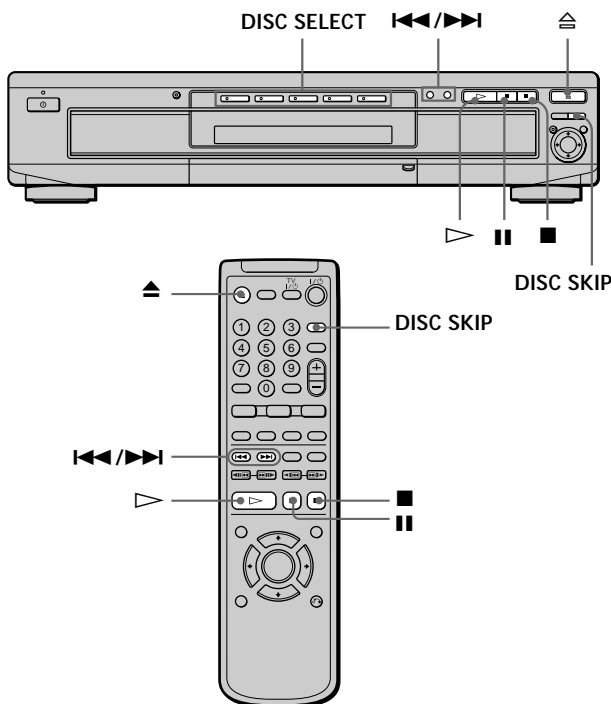

Pour	Opération
Sélectionner un disque	Appuyez sur DISC SELECT 1 à 5 sur le lecteur
Arrêter	Appuyez sur ■
Activer une pause	Appuyez sur
Reprendre la lecture après une pause	Appuyez sur    ou ▷
Passer au disque suivant	Appuyez sur DISC SKIP
Passer au chapitre, à la plage ou à la scène suivant en mode de lecture continue	Appuyez sur ►►
Revenir au chapitre, à la plage ou à la scène précédent en mode de lecture continue	Appuyez sur ◀◀
Arrêter la lecture et retirer le disque	Appuyez sur ▲

Vous pouvez reproduire les disques dans différents modes tels que la lecture programmée à l'aide des écrans de menu (menu de commande). Pour l'exploitation du menu de commande, voir page 27.

# Recherche d'un passage déterminé sur un disque



DVD

VIDEO CD

CD

Vous pouvez rapidement localiser un endroit déterminé sur un disque en contrôlant l'image.

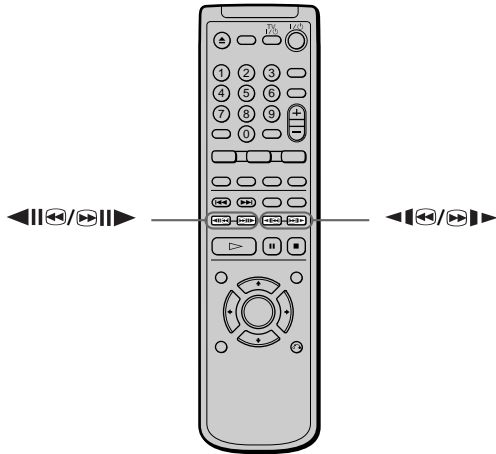

Lecture d'un disque

## Remarque

Selon les DVD/VIDEO CD, il est possible que vous ne puissiez exécuter l'une des opérations suivantes.

### Localisation rapide d'un point (Recherche)

Pendant la lecture d'un disque, maintenez la touche **▶▶▶** enfoncée pour localiser un point dans le sens de la lecture à la vitesse AV1▶▶\* ou maintenez la touche **◀◀◀** enfoncée pour localiser un point dans le sens opposé à la vitesse RET1◀◀\*. Lorsque vous trouvez le point que vous désirez, relâchez la touche pour revenir à la lecture à vitesse normale.

\* La vitesse de lecture de AV1▶▶ /RET1◀◀ est l'une des vitesses de balayage décrites ci-dessous.

### Localisation rapide d'un point en lisant un disque en avant ou arrière accéléré (Balayage)

Pendant la lecture d'un disque, appuyez sur la touche **▶▶▶** pour localiser un point dans le sens de la lecture ou appuyez sur la touche **◀◀◀** pour localiser un point dans le sens opposé. Lorsque vous trouvez le point que vous désirez, appuyez sur **▷** pour revenir à la lecture à vitesse normale. Chaque fois que vous appuyez sur la touche **◀◀◀** ou **▶▶▶** en cours de balayage accéléré, la vitesse de lecture change. Trois vitesses sont disponibles. Chaque pression sur la touche modifie les indications affichées comme suit:

Sens de lecture

x2▶▶ (DVD/CD uniquement) → AV1▶▶ → AV2▶▶

Sens opposé

x2◀◀ (DVD uniquement) → RET1◀◀ → RET2◀◀

La vitesse de lecture x2▶▶/x2◀◀ est approximativement le double de la vitesse normale.

La vitesse de lecture de AV2▶▶/RET2◀◀ est plus rapide que AV1▶▶/RET1◀◀.

### Localisation d'un passage lentement en observant l'écran (lecture au ralenti)

DVD

VIDEO CD

Vous pouvez utiliser cette fonction uniquement pour les DVD ou les CD VIDÉO.

Lorsque le lecteur est en mode de pause, appuyez sur la touche **▶▶▶** pour localiser un point dans le sens de la lecture ou appuyez sur la touche **◀◀◀** pour localiser un point dans le sens opposé. Lorsque vous trouvez le point que vous désirez, appuyez sur **▷** pour revenir à la lecture à vitesse normale.

Chaque fois que vous appuyez sur la touche **◀◀◀** ou **▶▶▶** en cours de lecture au ralenti, la vitesse de lecture change. Deux vitesses sont disponibles. Chaque pression sur la touche modifie les indications affichées comme suit:

Sens de lecture

LENT1▶▶ ↔ LENT2▶▶

Sens opposé (DVD uniquement)

LENT1◀◀ ↔ LENT2◀◀

La vitesse de lecture de LENT2▶▶/LENT2◀◀ est plus lente que LENT1▶▶/LENT1◀◀.

### Lecture d'un disque image par image

DVD

VIDEO CD

Vous pouvez utiliser cette fonction uniquement pour les DVD ou les CD VIDÉO.

Lorsque le lecteur est en mode de pause, appuyez sur cette touche **▶▶▶** pour passer à l'image suivante. Appuyez sur la touche **◀◀◀** pour revenir à l'image précédente (DVD uniquement). Pour revenir à la lecture normale, appuyez sur **▷**.

## Reprise de la lecture là où vous avez arrêté un disque (Reprise de lecture)



Le lecteur mémorise l'endroit où vous avez arrêté le disque et lorsque l'indication "RESUME" apparaît dans la fenêtre d'affichage du panneau frontal, vous pouvez reprendre la lecture à partir de cet endroit.

Tant que vous n'ouvrez pas le plateau de lecture, la fonction de reprise de lecture reste opérante même si le lecteur est activé en mode de veille en appuyant sur la touche I/⏻ de la télécommande.

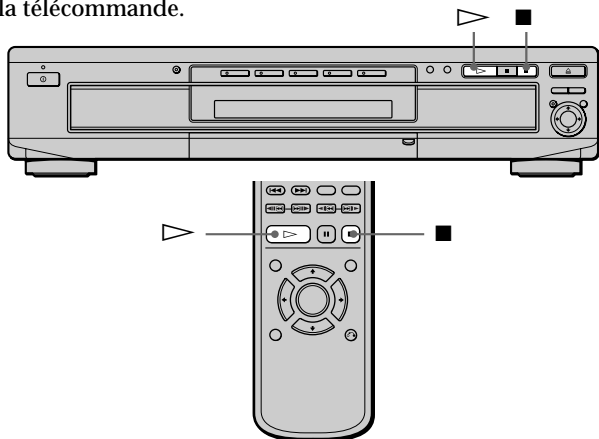

- 1 Pendant la lecture d'un disque, appuyez sur ■ pour arrêter la lecture.

L'indication "RESUME" apparaît dans la fenêtre d'affichage du panneau frontal et le message "Le disque redémarrera à partir du passage actuel. Pour redémarrer depuis le début, appuyez de nouveau sur [STOP]." s'affiche sur l'écran du téléviseur.

Si l'indication "RESUME" ne s'affiche pas, c'est que la fonction de reprise de lecture n'est pas disponible.

- 2 Appuyez sur ▷.

Le lecteur démarre la lecture à partir de l'endroit où vous avez arrêté le disque à l'étape 1.

Pour activer la lecture du disque depuis le début

Lorsque le temps de lecture du disque apparaît dans la fenêtre d'affichage du panneau frontal avant de commencer la lecture, appuyez sur ■ pour réinitialiser le temps de lecture et appuyez ensuite sur ▷.

### Remarques

- Suivant les DVD, il se peut que la fonction de reprise de lecture ne soit pas disponible.
- La fonction de reprise de lecture n'est pas accessible dans les modes de lecture aléatoire ou programmée.
- Suivant l'endroit où vous avez arrêté le disque, il se peut que le lecteur reprenne la lecture à un autre endroit.
- L'endroit où vous avez arrêté le disque est désactivé si:
  - vous ouvrez ou refermez le plateau de lecture;
  - vous mettez le lecteur hors tension en appuyant sur la touche ⏻ du lecteur;
  - vous changez de mode de lecture;
  - vous démarrez la lecture après avoir sélectionné un titre, un chapitre ou une page;
  - vous changez les réglages du menu d'installation;
  - vous appuyez sur DISC EXPLORER;
  - vous chargez les informations de disque en appuyant sur LOAD;
  - vous appuyez sur MEGA CONTROL.

## Utilisation des menus des DVD

Certains DVD comportent un menu de titre ou un menu DVD qui ne figure que sur les DVD.

### Utilisation du menu de titre

Un DVD est divisé en longues sections d'images ou musicales dénommées "titres". Lorsque vous reproduisez un DVD contenant plusieurs titres, vous pouvez sélectionner le titre de votre choix à l'aide du menu de titre.

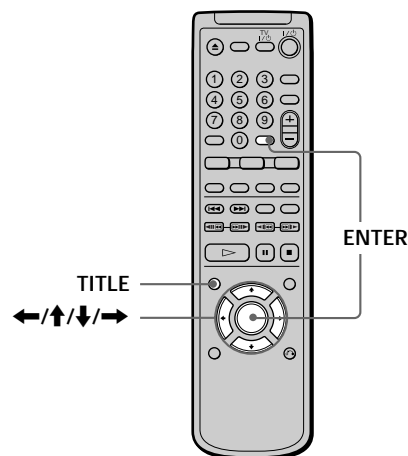
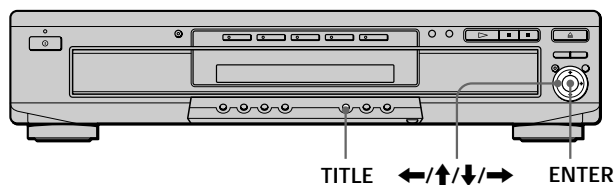

- 1 Appuyez sur TITLE.

Le menu de titres apparaît sur l'écran du téléviseur. Le contenu du menu varie d'un disque à l'autre.

- 2 Appuyez sur ◀/↑/↓/▶ pour sélectionner le titre que vous voulez reproduire.

Suivant les disques, vous pouvez utiliser les touches numériques pour sélectionner le titre.

- 3 Appuyez sur ENTER.

Le lecteur démarre la lecture du titre sélectionné.

### Remarques

- Sur certains DVD, il se peut que vous ne puissiez pas sélectionner le titre.
- Sur certains DVD, un "menu de titres" peut simplement être désigné par "menu" ou "titre" dans les instructions qui accompagnent le disque. L'instruction "Appuyez sur ENTER" peut également être exprimée par "Appuyez sur SELECT".

## Utilisation des menus des DVD

### Utilisation du menu DVD

Certains DVD vous permettent de sélectionner le contenu du disque à l'aide du menu. Lorsque vous reproduisez ces DVD, vous pouvez sélectionner une langue pour les sous-titres, une langue pour le son, etc., au moyen du menu DVD.

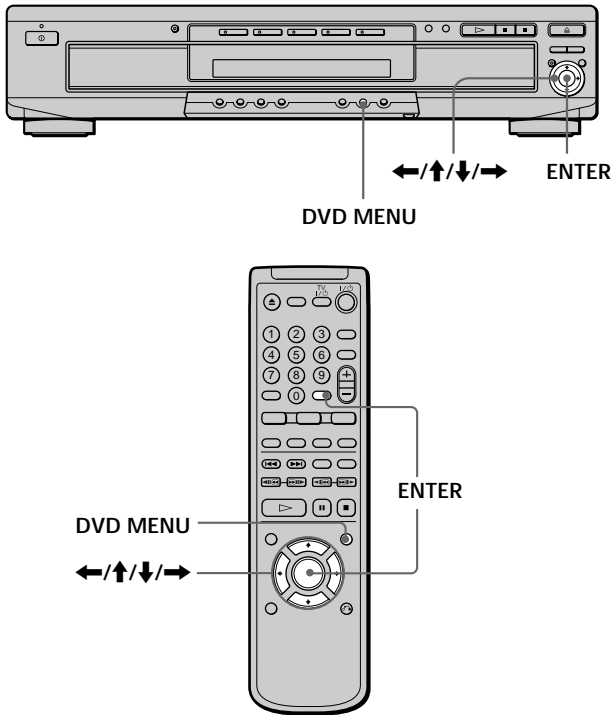

- 1 Appuyez sur DVD MENU.**  
Le menu DVD apparaît sur l'écran du téléviseur. Le contenu du menu varie d'un disque à l'autre.
- 2 Appuyez sur  $\leftarrow/\uparrow/\downarrow/\rightarrow$  pour sélectionner le paramètre que vous voulez modifier.**  
Suivant les disques, vous pouvez utiliser les touches numériques pour sélectionner le paramètre de votre choix.
- 3 Pour changer d'autres paramètres, répétez l'étape 2.**
- 4 Appuyez sur ENTER.**

 Si vous voulez sélectionner la langue d'affichage du menu DVD  
Changez le réglage à l'aide du "MENU DVD" sous "CHOIX DE LA LANGUE" dans le menu d'installation. Pour plus de détails, voir page 51.

**Remarque**  
Suivant les DVD, un "menu DVD" peut simplement être désigné "menu" dans les instructions fournies avec le disque.

## Lecture d'un VIDEO CD doté de fonctions PBC (Lecture PBC)

Lorsque vous reproduisez des VIDEO CD dotés de fonctions PBC (commande de lecture) (disques Ver. 2.0), vous pouvez exploiter des opérations interactives simples telles que les fonctions de recherche et d'autres fonctions du même type.

La lecture PBC vous permet de reproduire des VIDEO CD en mode interactif en suivant les menus affichés sur l'écran du téléviseur.

Sur ce lecteur, vous pouvez utiliser les touches numériques, ENTER,  $\lll$ ,  $\ggg$ ,  $\uparrow/\downarrow$  et  $\text{RETURN}$  en cours de lecture PBC.

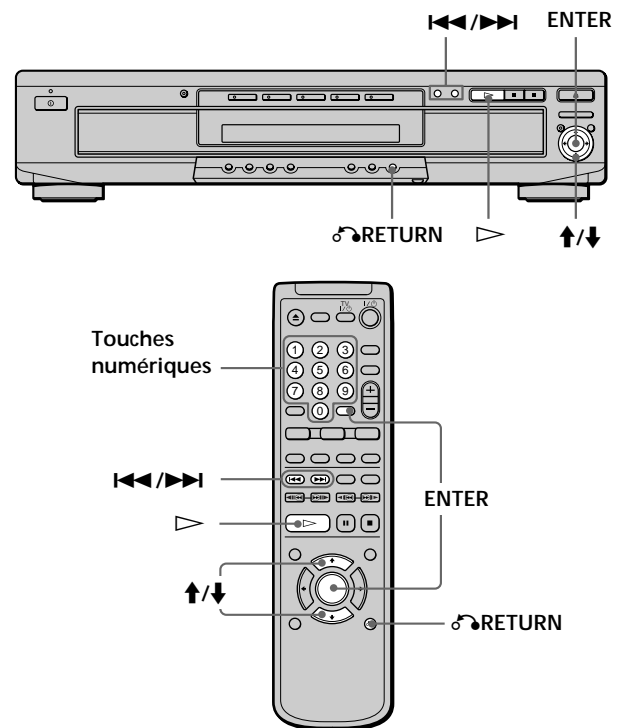

- 1 Démarrez la lecture d'un VIDEO CD doté de fonctions PBC en appliquant les étapes 1 à 4 de la section "Lecture d'un disque" à la page 16.**
- 2 Sélectionnez le numéro du paramètre de votre choix.**  
Appuyez sur  $\uparrow/\downarrow$  pour sélectionner le numéro de paramètre.  
Vous pouvez également sélectionner le numéro de paramètre à l'aide des touches numériques de la télécommande.
- 3 Appuyez sur ENTER.**
- 4 Suivez les instructions du menu pour les opérations interactives.**  
Consultez également les instructions qui accompagnent votre disque, parce que les procédures peuvent différer suivant les VIDEO CD.

### Pour retourner au menu

Appuyez sur ⏪ RETURN, ⏮ ou ⏭.

💡 Pour annuler la lecture PBC d'un VIDEO CD doté de fonctions PBC et reproduire le disque en mode de lecture continue Il y a deux méthodes.

- Avant de démarrer la lecture, sélectionnez la plage voulue à l'aide des touches ⏮ ou ⏭ et appuyez ensuite sur ENTER ou ▷.
- Avant de démarrer la lecture, sélectionnez le numéro de plage à l'aide des touches numériques de la télécommande et appuyez ensuite sur ENTER ou ▷.

Le message "Lecture sans PBC." apparaît sur l'écran du téléviseur et le lecteur démarre la lecture en mode continu. Vous ne pouvez pas reproduire d'images fixes comme un menu.

Pour revenir en mode de lecture PBC, appuyez deux fois sur ■ et ensuite sur ▷.

### Remarque

Suivant les VIDEO CD, l'instruction "Appuyez sur ENTER" à l'étape 3 peut être exprimée par "Appuyez sur SELECT" dans les instructions qui accompagnent le disque.

## Remplacement de disques lors de la lecture d'un autre disque (EXCHANGE)

Vous pouvez ouvrir le plateau lors de la lecture d'un disque afin de vérifier quels seront les prochains disques lus ou de remplacer des disques sans interrompre la lecture du disque en cours.

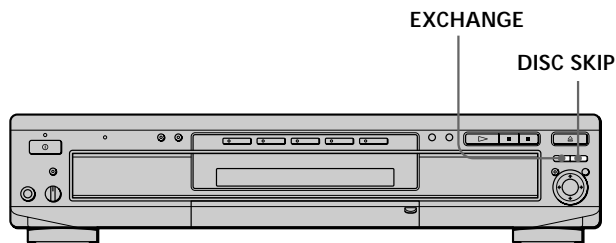

### 1 Appuyez sur la touche EXCHANGE.

Le plateau de lecture s'ouvre et deux compartiments à disque apparaissent. Même si un disque est en cours de lecture, il ne sera pas interrompu.

### 2 Remplacez les disques placés dans les compartiments par de nouveaux disques.

### 3 Appuyez sur la touche DISC SKIP.

Le plateau de lecture pivote et deux autres compartiments à disque apparaissent.

### 4 Remplacez les disques placés dans les compartiments par de nouveaux disques.

### 5 Appuyez sur EXCHANGE.

Le plateau de lecture se referme.

💡 Une fois que le tiroir de lecture a été ouvert à l'aide de la touche EXCHANGE.

- Si la lecture du disque en cours s'arrête, le lecteur arrête la lecture. Si le disque est lu en mode de lecture répétée de 1 DISQUE (page 46), le disque en cours est lu de nouveau.
- En mode de lecture aléatoire de TOUS DISQUE (page 45), les titres/plages/chapitres sont mélangés de nouveau sur le disque en cours.
- En mode de lecture programmée (page 42), seuls les titres/plages/chapitres du disque en cours sont lus.

### Remarque

Ne poussez pas le plateau de lecture pour le refermer à l'étape 5. Vous risqueriez en effet d'endommager le lecteur.

# Utilisation de la fenêtre d'affichage du panneau frontal



DVD

VIDEO CD

CD

Vous pouvez vérifier les informations relatives au disque comme le nombre total de titres ou de plages, ou encore la durée restante, à l'aide de la fenêtre d'affichage du panneau frontal.

Lecture d'un disque

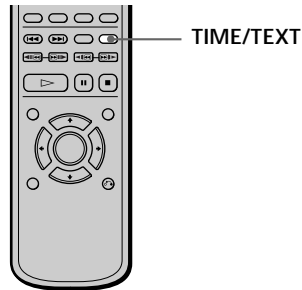

## Pendant la lecture d'un DVD **DVD**

Informations affichées pendant la lecture du disque

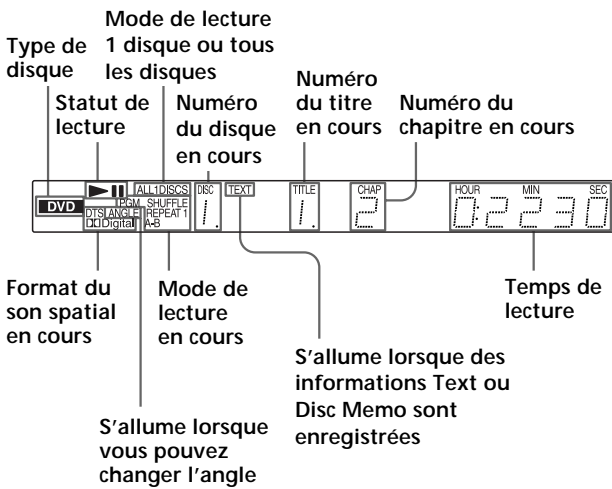

## Vérification de la durée restante

Appuyez sur TIME/TEXT.

Chaque fois que vous appuyez sur TIME/TEXT pendant la lecture d'un disque, l'affichage change comme indiqué dans le tableau suivant.

Temps de lecture et numéro du chapitre en cours

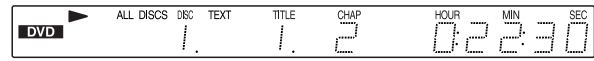

Appuyez sur TIME/TEXT

Durée restante du chapitre en cours



Appuyez sur TIME/TEXT

Temps de lecture et numéro du titre en cours

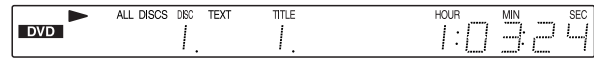

Appuyez sur TIME/TEXT

Durée restante du titre en cours

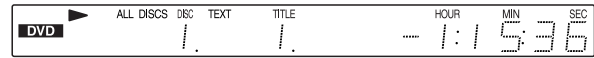

Appuyez sur TIME/TEXT

Text ou Disc Memo

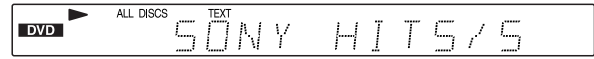

Appuyez sur TIME/TEXT

## Remarques

- Sur certains DVD, il se peut que le numéro de chapitre ou la durée n'apparaisse pas ou que vous ne puissiez pas changer l'affichage sur le panneau frontal.
- Dans les modes de lecture aléatoire ou programmée, le temps de lecture du titre et la durée restante du titre ne sont pas affichés.

## Pendant la lecture d'un CD/VIDEO CD



### Informations affichées pendant la lecture d'un disque

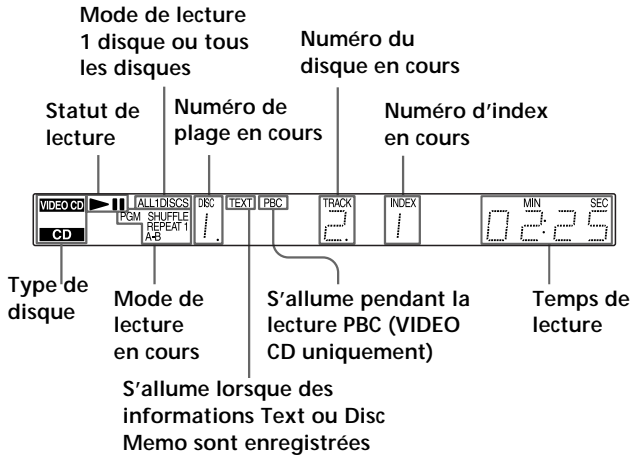

Pendant la lecture de VIDEO CD dotés de fonctions PBC Le numéro de la scène en cours s'affiche au lieu du numéro de la plage en cours et du numéro d'index en cours. Dans ce cas, la fenêtre d'affichage du panneau frontal ne change pas lorsque vous appuyez sur TIME/TEXT. Si des informations TEXT sont enregistrées sur le disque, la fenêtre d'affichage du panneau frontal commute l'écran textuel lorsque vous appuyez sur TIME/TEXT (voir page 32).

### Vérification de la durée restante

Appuyez sur TIME/TEXT.

Chaque fois que vous appuyez sur TIME/TEXT pendant la lecture d'un disque, l'affichage change comme indiqué dans le tableau ci-dessous.

Temps de lecture et numéro de la plage en cours

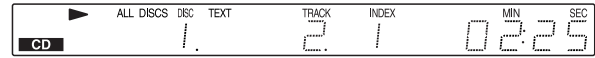

Durée restante de la plage en cours



Temps de lecture du disque



Durée restante du disque



Text ou Disc Memo

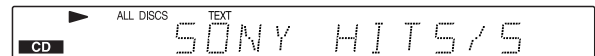

Appuyez sur TIME/TEXT

### Remarque

Dans les modes de lecture aléatoire ou programmée, le temps de lecture du disque et la durée restante du disque ne sont pas affichés.

# Affichage des informations relatives au disque (écran Explorateur de disque) **DVD** **VIDEO CD** **CD**

Vous pouvez consulter le contenu de chaque disque chargé.

## Chargement des informations relatives au disque

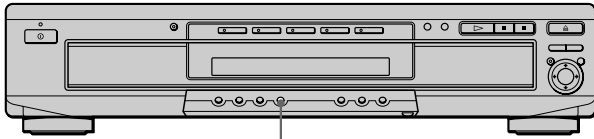

LOAD

Appuyez sur la touche LOAD située sur le lecteur lorsque ce dernier est en mode d'arrêt ou de veille. Le lecteur lit les informations relatives à tous les disques qu'il contient et les charge dans la mémoire afin que le type du disque, ses titres et d'autres informations de texte puissent être affichées.

### Pour annuler le chargement

Appuyez sur ■.

Le lecteur peut charger les informations de disque même si l'alimentation est en mode de veille.

Appuyez sur la touche LOAD sur le lecteur avant de mettre le lecteur sous tension. Le lecteur lit et charge toutes les informations de disque.

## Affichage des informations relatives aux disques chargés

Vous pouvez consulter les informations relatives aux disques chargés dans l'explorateur de disque, qui vous permet également de sélectionner le disque à lire.

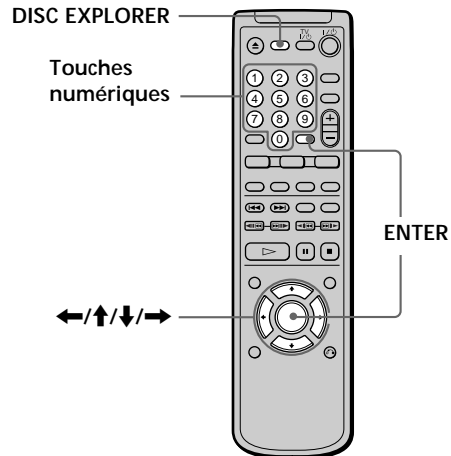

Appuyez sur la touche DISC EXPLORER.

L'écran de l'explorateur de disque apparaît. Si un disque est en cours de lecture, il est interrompu.

Numéro du plateau à disque	Image de la pochette	Genre	Type de disque
1			DVD
2		BRAHMS SYMPHONY4	CD
3			Action DVD
4		Music Madness	Pop CD
5			VIDEO CD

Sélectionner: ENTER Annuler: RETURN

Informations de texte (DVD TEXT, CD TEXT, Disc Memo)      Disque en cours

### Image de la pochette

L'image de la pochette enregistrée sur le disque apparaît automatiquement. Si l'image de la pochette n'est pas enregistrée, l'image du genre stockée en mémoire du lecteur est affichée lorsque vous sélectionnez le genre.



**Informations de texte (DVD TEXT, CD TEXT ou Disc Memo)**

Les informations de texte (DVD TEXT ou CD TEXT) enregistrées sur le disque apparaissent automatiquement. Si aucune information de texte n'est enregistrée, vous pouvez enregistrer ces informations (Disc Memo) vous-même (page 32).

**Genre**

Vous pouvez sélectionner vous-même le genre du disque.

**Type de disque**

Le type du disque apparaît automatiquement. "?" apparaît lorsque le lecteur n'a pas chargé en mémoire les informations relatives au disque.

**Pour sélectionner le disque à partir de l'explorateur de disque**

- 1 Sélectionnez le disque en appuyant sur les touches **↑/↓**.
- 2 Appuyez sur **ENTER**.  
L'explorateur de disque disparaît et la lecture commence.

**Pour annuler l'utilisation de l'explorateur de disque**

Appuyez sur **↶RETURN**.

**Remarques**

- Si vous ouvrez le tiroir, les informations de disque sont effacées. Appuyez à nouveau sur **LOAD** pour charger les informations de disque.
- Si vous chargez ou que vous essayez de lire un plateau de lecture vide, il apparaît sous la forme d'un espace blanc dans l'explorateur de disque et vous ne pouvez pas le sélectionner.
- Il arrive que l'image de la pochette n'apparaisse pas dans l'explorateur de disque, même si le disque dispose d'une telle image enregistrée.

**Sélection d'un genre**

Vous pouvez affecter un genre à votre disque.

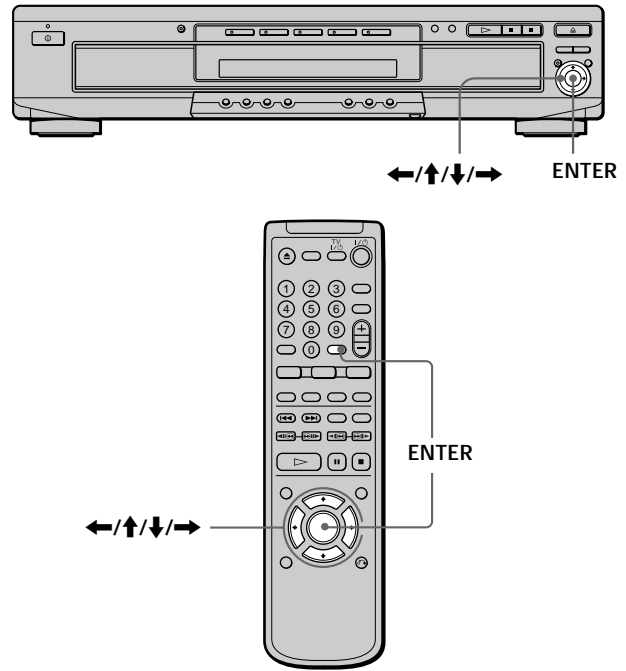

- 1 Sélectionnez le disque dans l'explorateur de disque en utilisant les touches **↑/↓** puis appuyez sur **→**.  
Seule la ligne correspondant au genre est mise en évidence.

EXPLORATEUR DE DISQUE		
1	Super Car Chase	DVD
2	BRAHMS SYMPHONY4	CD
3	Skiing the World	Action DVD
4	Music Madness	Pop CD
5		VIDEO CD

Sélectionner: **←/→** **ENTER** Annuler: **RETURN**

- 2 Appuyez sur **ENTER**.

L'écran de **SÉLECTION DU GENRE** s'affiche.

SÉLECTION DU GENRE		
<b>Action</b>	Classics	Comedy
Drama	Family	Horror
Non Feature	Sci-fi	Thriller
Western		
Classical	Country	Jazz/R&B
Pop	Rock	Others

Sélectionner: **←/↑/↓/→** **ENTER** Annuler: **RETURN**

## Affichage des informations relatives au disque (écran Explorateur de disque)





- 3** Sélectionnez le genre à l'aide des touches ←/↑/↓/→, then press ENTER.

Le genre du disque sélectionné est enregistré en mémoire. Si aucune image de pochette n'est enregistrée sur le disque, l'image du genre stockée dans la mémoire du lecteur est affichée.

EXPLORATEUR DE DISQUE		
1	 Super Car Chase	DVD
2	 BRAHMS SYMPHONY4	Classical CD
3	 Skiing the World	Action DVD
4	 Music Madness	Pop CD
5		VIDEO CD

Sélectionner: [←] [↑] [↓] [→] [ENTER] Annuler: [RETURN]

- 4** Appuyez sur ← pour revenir à l'écran d'origine de l'explorateur de disque.

EXPLORATEUR DE DISQUE		
1	 Super Car Chase	DVD
2	 BRAHMS SYMPHONY4	Classical CD
3	 Skiing the World	Action DVD
4	 Music Madness	Pop CD
5		VIDEO CD

Sélectionner: [←] [↑] [↓] [→] [ENTER] Annuler: [RETURN]

# Utilisation des différentes fonctions avec le menu de commande

Ce chapitre décrit comment reproduire des disques dans différents modes de lecture et comment exploiter les fonctions pratiques de l'écran de menu (menu de commande).

## Utilisation du menu de commande

Le menu de commande vous permet de sélectionner le point de départ, de lire des scènes dans l'ordre de votre choix, de changer les angles de vue, d'effectuer les réglages Digital Cinema Sound ainsi que d'autres opérations du même type.

Les opérations disponibles diffèrent suivant le type du disque.

Pour plus de détails sur chaque paramètre du menu de commande, reportez-vous aux pages 29 à 47.

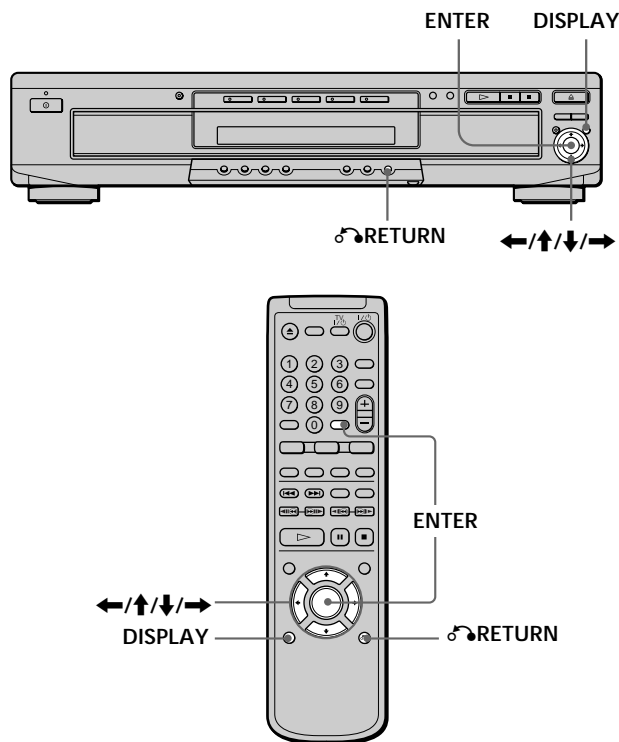

Utilisation des différentes fonctions avec le menu de commande

- 1 Appuyez sur DISPLAY pour afficher le menu de commande sur l'écran du téléviseur.

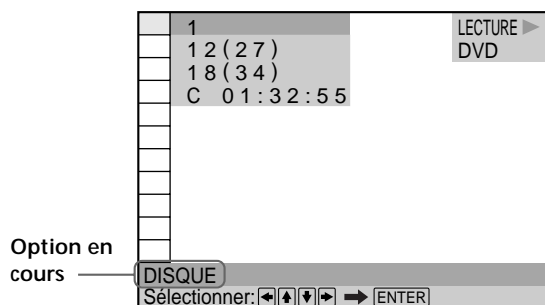

## Utilisation du menu de commande

- 2 Sélectionnez le paramètre de votre choix à l'aide des touches ↑/↓.

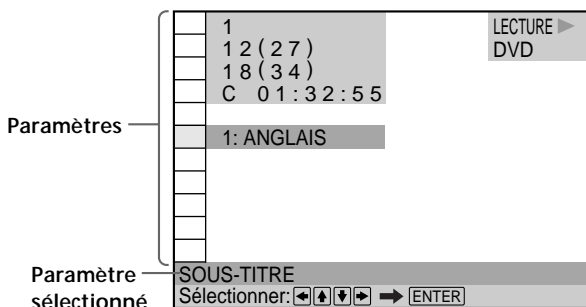

- 3 Appuyez sur ENTER.

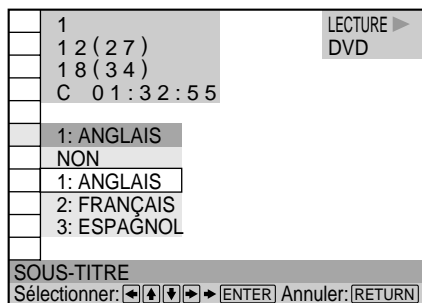

- 4 Sélectionnez le paramètre de votre choix à l'aide des touches ↑/↓.

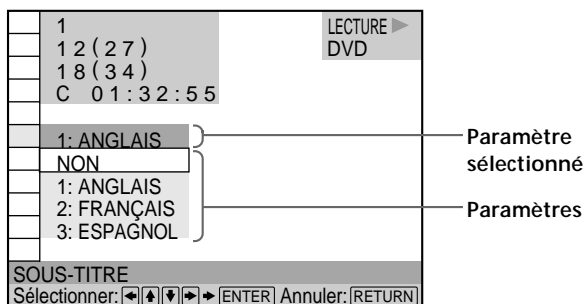

- 5 Appuyez sur ENTER.

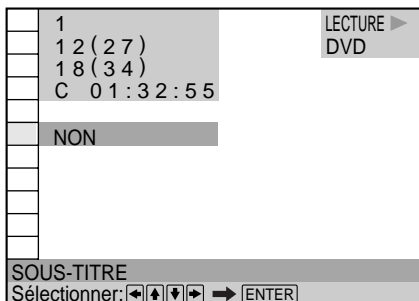

**Pour annuler une sélection en cours**  
Appuyez sur ↵RETURN.

**Pour afficher d'autres paramètres**  
Chaque fois que vous appuyez sur DISPLAY, le menu de commande change selon la séquence suivante:

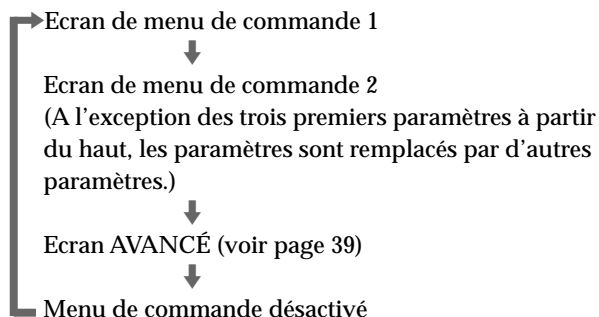

Les options de l'écran de menu de contrôle sont différentes en fonction du disque.

**💡** Vous pouvez sélectionner certains paramètres directement  
Vous pouvez sélectionner certains éléments en appuyant sur les touches correspondantes de la télécommande ou du lecteur. Dans ce cas, seul l'élément sélectionné est affiché. Pour des instructions sur l'utilisation des touches, reportez-vous aux pages correspondant à chaque élément concerné. Pour obtenir une liste des différentes touches disponibles sur le lecteur ou la télécommande, reportez-vous aux pages 70 et 72.

**Remarque**  
Certains paramètres du menu de commande nécessitent des opérations autres que la sélection du réglage. Pour plus de détails sur ces paramètres, reportez-vous aux pages afférentes.

# Liste des paramètres du menu de commande

 **DISQUE (page 30)**

 **TITRE (DVD uniquement) (page 30)/  
SCÈNE (VIDEO CD en mode de lecture  
PBC uniquement) (page 30)/  
PLAGE(VIDEO CD uniquement) (page 30)**

 **CHAPITRE (DVD uniquement) (page 30)/  
INDEX (VIDEO CD uniquement) (page 30)**

 **PLAGE (CD uniquement) (page 30)**

 **INDEX (CD uniquement) (page 30)**

Vous pouvez sélectionner un disque ou rechercher un point précis d'un disque en sélectionnant un titre, un chapitre, une plage, un index ou une scène.

 **TEMPS/MÉMO (pages 31, 32)**

 **TEMPS/TEXTE (pages 31, 32)**

Vous pouvez vérifier le temps de lecture et la durée restante du titre, du chapitre, de la plage en cours ainsi que la durée restante totale du disque.

Vous pouvez également activer une recherche en introduisant un code temporel.

Vous pouvez vérifier le texte d'un disque DVD TEXT ou CD TEXT à l'écran du téléviseur et sur le panneau frontal. Lorsque le disque est un VIDEO CD ou que les informations DVD TEXT/CD TEXT ne sont pas enregistrées sur le disque, il vous est possible d'étiqueter le disque à l'aide de la fonction Disc Memo (mémoire de disque).

 **AUDIO (page 34)**

Si le disque DVD contient des pistes en plusieurs langues, vous pouvez sélectionner la langue de votre choix lors de la lecture du disque.

Si le DVD est enregistré en plusieurs formats audio (PCM, Dolby Digital format ou DTS), vous pouvez sélectionner le format audio de votre choix pendant la lecture du DVD. Sur un CD ou un VIDEO CD multiplex, vous pouvez sélectionner le son du canal gauche ou du canal droit et écouter le son du canal sélectionné via les haut-parleurs gauche et droit en même temps.

 **SOUS-TITRE (DVD uniquement) (page 36)**

Sur un DVD sur lequel des sous-titres multilingues sont enregistrés, vous pouvez commuter la langue des sous-titres quand vous le voulez pendant la lecture du DVD et activer ou désactiver l'affichage des sous-titres au moment que vous choisissez.

 **ANGLE (DVD uniquement) (page 36)**

Sur les DVD sur lesquels plusieurs angles sont enregistrés pour une scène (multi-angle), vous pouvez commuter les angles de la scène.

 **VES (DVD uniquement) (page 37)**

Sélectionnez un mode tel que Dolby Digital pour exploiter le son spatial multicanal.

Même si vous ne raccordez que des haut-parleurs frontaux, la fonction de son spatial virtuel optimisé (VES) vous permet d'exploiter le son tridimensionnel en utilisant un champ sonore 3D servant à créer des haut-parleurs arrière virtuels avec le son diffusé par les haut-parleurs frontaux (L, R) sans employer de véritables haut-parleurs arrière.

 **AVANCÉ (DVD uniquement) (page 39)**

Vous pouvez vérifier les informations de lecture relatives au débit binaire ou au passage de lecture du disque (couche).

 **VERROUILLAGE PARENTAL PERSONNALISÉ (page 40)**

L'utilisation d'un mot de passe enregistré vous permet de définir des restrictions de lecture pour certains disques. Le même mot de passe est utilisé pour les fonctions de contrôle parental (page 53) et de verrouillage parental personnalisé.

 **RÉGLAGE (page 48)**

Le menu d'installation vous permet de réaliser la configuration initiale du lecteur, de régler la qualité du son et de l'image et de sélectionner les différentes sorties. Vous pouvez également spécifier une langue pour l'affichage des sous-titres et du menu d'installation, activer la limitation de lecture pour les enfants, etc. Pour plus de détails sur l'utilisation du menu d'installation, voir page 48.

 **1/TOUS DISQUES (page 42)**

Le lecteur peut lire un disque ou tous les disques. Vous pouvez passer du mode de lecture d'un disque unique au mode de lecture de tous les disques à partir des modes Lecture programmée, Lecture aléatoire et Lecture répétée.

 **PROGRAMME (page 42)**

Vous pouvez lire le contenu du ou des disques dans l'ordre que vous souhaitez en organisant l'ordre des titres, des chapitres ou des plages afin de créer votre propre programme.

 **ALEATOIRE (page 45)**

Vous pouvez programmer le lecteur pour qu'il "mélange" les titres, les chapitres ou les plages et les reproduise dans un ordre aléatoire. L'ordre de lecture peut différer par rapport à la dernière lecture "aléatoire".

 **RÉPÉTER (page 46)**

Vous pouvez lire à plusieurs reprises tous les titres/plages d'un disque ou de tous les disques ou encore un titre, un chapitre ou une plage unique.

 **A-B RÉPÉTER (page 47)**

Vous pouvez reproduire de façon répétée un passage spécifique d'un titre, d'un chapitre ou d'une plage.

# Recherche d'un disque/titre/chapitre/plage/index/scène



Vous pouvez sélectionner un disque ou rechercher le disque en fonction de son titre, par chapitre, par plage, par scène ou par index.

Sélectionnez "DISQUE", "TITRE", "CHAPITRE", "PLAGE", "INDEX" ou "SCÈNE" après avoir appuyé sur DISPLAY.

Lorsque vous reproduisez un DVD, les indications "TITRE" et "CHAPITRE" sont affichées.

Lorsque vous reproduisez un VIDEO CD/CD, les indications "PLAGE" et "INDEX" sont affichées. Lorsque vous reproduisez un VIDEO CD doté de fonctions PBC, l'indication "SCÈNE" est affichée.

Utilisation des différentes fonctions avec le menu de commande

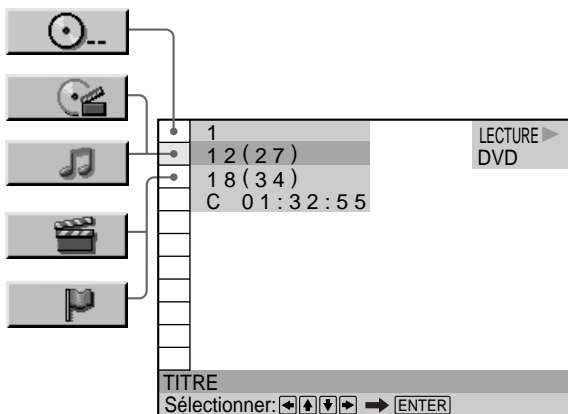

- 1 Sélectionnez "DISQUE", "TITRE", "CHAPITRE", "PLAGE", "INDEX" ou "SCÈNE" à l'aide des touches ↑/↓.

L'indication " \*\* ( \*\* )" est mise en évidence. (\*\* fait référence à un chiffre.) Le chiffre entre parenthèses indique le nombre total de titres, chapitres, plages, index ou scènes.

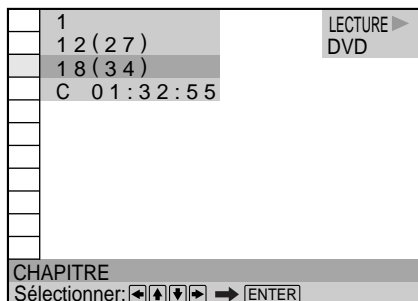

- 2 Appuyez sur → ou ENTER.

" \*\* ( \*\* )" devient "- - ( \*\* )".

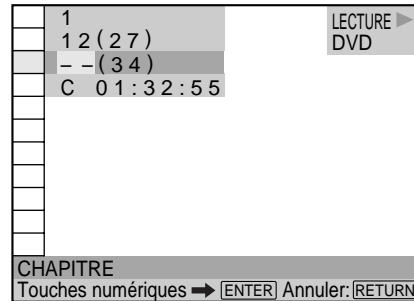

- 3 Sélectionnez le numéro du disque, du titre, du chapitre, de la plage, de l'index ou de la scène que vous voulez rechercher à l'aide des touches numériques et appuyez ensuite sur ENTER. La lecture commence au numéro sélectionné. Pour annuler le numéro, appuyez sur CLEAR avant d'appuyer sur ENTER.

## Pour annuler une sélection en cours

Appuyez sur ↶RETURN.

Vous pouvez sélectionner directement un disque Appuyez sur DISC SELECT 1 à 5 sur le lecteur.

## Remarques

- Le nombre de titres, de chapitres ou de plages est le nombre des titres, des chapitres ou des plages enregistrés sur un disque.
- Les numéros d'index ne sont pas affichés en cours de lecture PBC de VIDEO CD.

## Vérification du temps de lecture et de la durée restante



Vous pouvez vérifier le temps de lecture et la durée restante du titre, du chapitre ou de la plage en cours ainsi que la durée totale de lecture et la durée restante du disque.

Appuyez sur DISPLAY. Appuyez ensuite sur la touche TIME/TEXT de la télécommande pour changer l'information temporelle.

Vous pouvez également vérifier les informations DVD TEXT, CD TEXT ou Disc Memo et étiqueter le disque. Reportez-vous à la page 32.

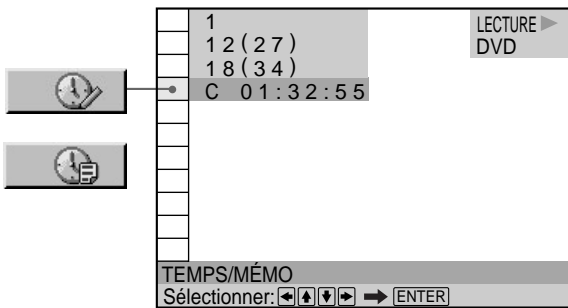

### Pendant la lecture d'un DVD

#### ■ TEMPS/MÉMO ou TEMPS/TEXTE

- C \* \* \* \* \* : Temps de lecture du chapitre en cours
- C - \* \* \* \* \* : Durée restante du chapitre en cours
- T \* \* \* \* \* : Temps de lecture du titre en cours
- T - \* \* \* \* \* : Durée restante du titre en cours

### Lorsque vous reproduisez un VIDEO CD (en cours de lecture PBC)

#### ■ TEMPS/MÉMO

- \* \* \* \* \* : Temps de lecture de la scène en cours

### Lorsque vous reproduisez un VIDEO CD (en mode de lecture continue) ou un CD

#### ■ TEMPS/MÉMO ou TEMPS/TEXTE

- T \* \* \* \* \* : Temps de lecture de la plage en cours
- T - \* \* \* \* \* : Durée restante de la plage en cours
- D \* \* \* \* \* : Temps de lecture du disque en cours
- D - \* \* \* \* \* : Durée restante du disque en cours

Vous pouvez sélectionner "TEMPS/MÉMO" ou "TEMPS/TEXTE" directement

Appuyez sur la touche TIME/TEXT de la télécommande. Chaque fois que vous appuyez sur la touche, les informations de durée changent.

## Sélection d'un point de départ à l'aide du code temporel



Vous pouvez effectuer une recherche en introduisant le code temporel.

Sélectionnez "TEMPS/MÉMO" ou "TEMPS/TEXTE" après avoir appuyé sur DISPLAY.

Le code temporel correspond à la durée de lecture approximative. Par exemple, pour rechercher une scène située 2 heures 10 minutes et 20 secondes après le début, introduisez "2:10:20".

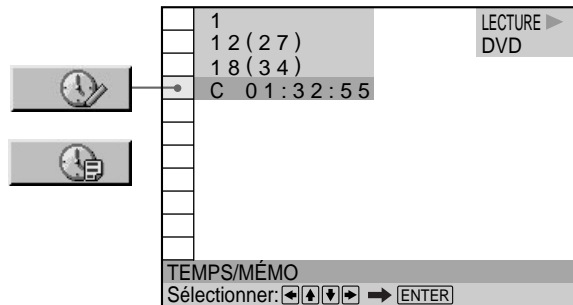

- 1 Lorsque vous reproduisez un DVD, sélectionnez "C \* \* \* \* \* : \* \* \* \* \*" (temps de lecture du chapitre en cours).

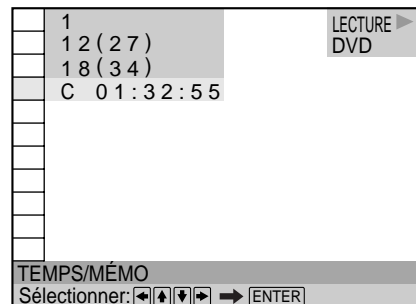

- 2 Appuyez sur  $\rightarrow$  ou ENTER.

Le code temporel devient "T - - : - - : - -".

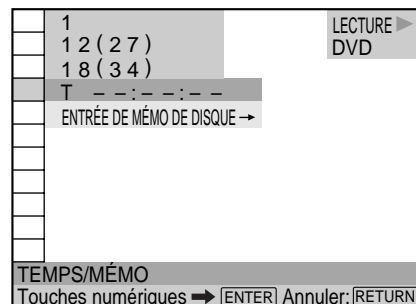

## Sélection d'un point de départ à l'aide du code temporel

- 3 Introduisez le code temporel à l'aide des touches numériques et appuyez ensuite sur ENTER. Le lecteur commence la lecture au code temporel sélectionné.  
Pour annuler le numéro, appuyez sur CLEAR avant d'appuyer sur ENTER.

### Pour annuler une sélection en cours

Appuyez sur  RETURN.

#### Remarque

Lorsque vous introduisez le code temporel, introduisez le temps de lecture du titre, et pas celui du chapitre ou de la plage.

## Étiquetage du disque



Vous pouvez étiqueter les disques de sorte que "l'étiquette" s'affiche sur l'écran du téléviseur et sur le panneau frontal pendant la lecture du disque. Si le disque comporte déjà des informations DVD TEXT ou CD TEXT, ces informations apparaîtront.

Appuyez sur DISPLAY. "TEMPS/MÉMO" s'affiche. Appuyez sur TIME/TEXT à l'aide de la télécommande jusqu'à ce que la fonction Disc Memo s'affiche au bas de l'écran. Si le disque ne comporte aucune étiquette, "NO TEXT" s'affiche. Suivez les étapes ci-dessous pour étiqueter un disque.

Si le disque comporte déjà des informations DVD TEXT ou CD TEXT enregistrées, "TEMPS/TEXTE" s'affiche. Appuyez sur TIME/TEXT à l'aide de la télécommande jusqu'à ce que les informations s'affichent au bas de l'écran. Ces informations ne peuvent pas être modifiées.

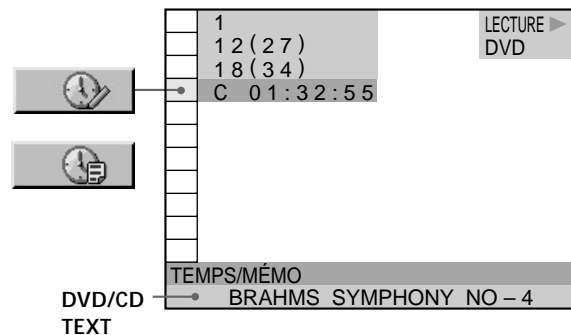

 Vous pouvez directement sélectionner "TEMPS/MÉMO" ou "TEMPS/TEXTE"

Appuyez sur TIME/TEXT sur la télécommande. Pour afficher les informations DVD/CD TEXT ou Disc Memo, appuyez sur TIME/TEXT jusqu'à ce que DVD/CD TEXT ou Disc Memo s'affiche.

 Vous pouvez visualiser la totalité des informations DVD/CD TEXT ou Disc Memo enregistrées sur le disque

Les informations DVD/CD TEXT ou Disc Memo défilent sur l'écran du panneau frontal.

#### Remarque

Ce lecteur peut uniquement afficher le premier niveau des informations DVD/CD TEXT.

### Étiquetage de disques (Disc Memo)

Lorsqu'aucune information DVD TEXT ou CD TEXT n'est enregistrée sur le disque, vous pouvez donner un titre au disque en l'étiquetant à l'écran. Vous pouvez entrer jusqu'à 20 caractères par disque.

Vous pouvez également régler le lecteur pour qu'il affiche les informations Disc Memo chaque fois que vous sélectionnez le disque. Ces informations peuvent, par exemple, comprendre un titre, le nom d'un musicien, une catégorie ou une date d'achat.



- 1 Sélectionnez le disque à étiqueter.
- 2 Sélectionnez "TEMPS/MÉMO", puis appuyez sur ENTER.  
"ENTRÉE DE MÉMO DE DISQUE→" s'affiche.

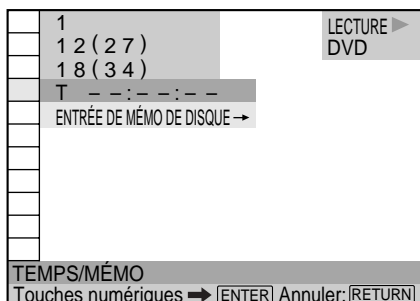

- 3 Sélectionnez "ENTRÉE DE MÉMO DE DISQUE→" et appuyez sur ENTER.  
L'écran ENTRÉE DE MÉMO DE DISQUE s'affiche.

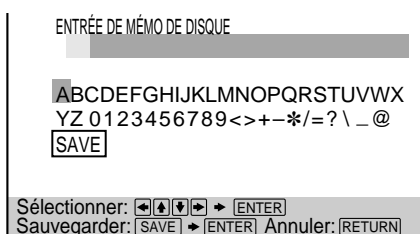

- 4 Pour sélectionner un caractère, appuyez sur ←/↑/↓/→.  
Le caractère sélectionné change de couleur.

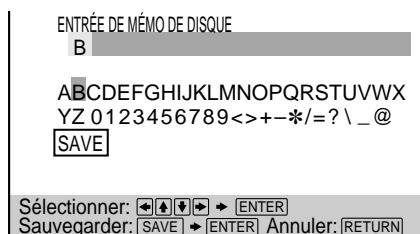

- 5 Appuyez sur ENTER.

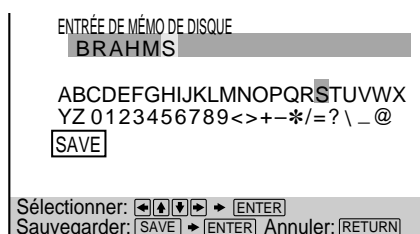

- 6 Répétez les étapes 4 et 5 pour entrer d'autres caractères.
- 7 Lorsque vous avez entré tous les caractères destinés aux informations Disc Memo, sélectionnez [SAVE] en appuyant sur ←/↑/↓/→ puis appuyez sur ENTER.  
Les informations Disc Memo sont stockées.

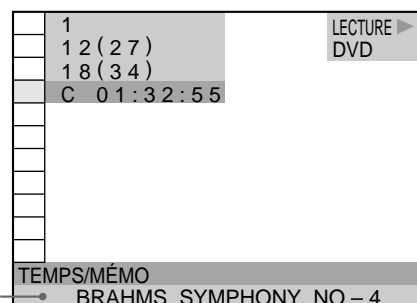

Disc Memo  
ou DVD/CD  
TEXT

#### Pour corriger les caractères

- Pour effacer les caractères :
  - 1 Déplacez le curseur vers le caractère à effacer en appuyant sur ◀◀ ou ▶▶.
  - 2 Appuyez sur CLEAR.
- Pour insérer ou écraser les caractères :
  - 1 Déplacez le curseur vers le caractère à corriger en appuyant sur ◀◀ ou ▶▶.
  - 2 Sélectionnez le caractère approprié en appuyant sur ←/↑/↓/→.
  - 3 Pour insérer le caractère, appuyez sur ENTER.  
Pour écraser, n'appuyez pas sur ENTER mais déplacez le curseur en appuyant sur ◀◀ ou ▶▶.

#### Remarques

- Ne mettez pas le lecteur hors tension en appuyant sur ⏻. Cela risque d'annuler les réglages. Pour mettre le lecteur hors tension, appuyez d'abord sur ■ pour arrêter la lecture, puis appuyez sur I/⏻ sur la télécommande. Une fois que l'indicateur de tension s'allume en rouge et que le lecteur passe en mode veille, appuyez sur ⏻ sur le lecteur.
- Vous pouvez étiqueter jusqu'à 300 disques. Lorsque le lecteur comporte plus de 300 disques en mémoire, chaque nouveau disque mis en mémoire écrase l'étiquette d'un disque plus ancien en commençant par les premiers enregistrés.

# Commutation du son

Si le DVD a été enregistré avec des plages multilingues, vous pouvez sélectionner la langue de votre choix pendant la lecture du DVD. Si le DVD est enregistré en plusieurs formats audio (PCM, Dolby Digital format ou DTS), vous pouvez sélectionner le format audio de votre choix pendant la lecture du DVD.

Sur un CD ou un VIDEO CD multiplex, vous pouvez sélectionner le son du canal gauche ou du canal droit et écouter le son du canal sélectionné via les haut-parleurs gauche et droite en même temps. Dans ce cas, le son perd son effet stéréo. Par exemple, sur un disque comportant une chanson, le canal droit peut sortir la partie vocale et le canal gauche la partie instrumentale. Si vous souhaitez uniquement écouter la partie instrumentale, vous pouvez sélectionner le canal gauche et l'écouter via les deux haut-parleurs.

Sélectionnez "AUDIO" après avoir appuyé sur DISPLAY.

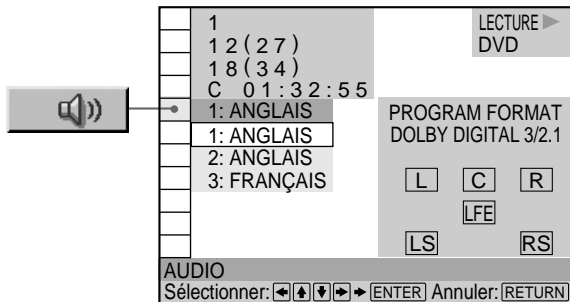

## ■ AUDIO

### Lorsque vous reproduisez un DVD

Sélectionnez la langue. Les langues que vous pouvez sélectionner sont différentes suivant les DVD. Si 4 chiffres sont affichés, ils représentent le code de langue. Sélectionnez le code de langue dans la liste de la page 69. Lorsque la même langue est affichée deux ou plusieurs fois, le DVD est enregistré dans des formats audio multiples. Le format audio actuel est illustré dans l'écran "PROGRAM FORMAT".

### Lorsque vous reproduisez un VIDEO CD ou un CD

Le réglage par défaut est souligné.

- STEREO : Le son stéréo standard
- 1/G : Le son du canal gauche (monaural)
- 2/D : Le son du canal droit (monaural)



Vous pouvez sélectionner "AUDIO" directement. Appuyez sur la touche AUDIO de la télécommande. Chaque fois que vous appuyez sur la touche, le paramètre change.

## Remarques

- Suivant les DVD, il se peut que vous ne puissiez pas commuter la langue même si des plages multilingues sont enregistrées sur le DVD.
- Pendant la lecture d'un CD/VIDEO CD, le mode de lecture stéréo standard est restauré si:
  - vous ouvrez ou refermez le plateau de lecture;
  - vous mettez le lecteur en mode de veille en appuyant sur la touche I/⏻ de la télécommande;
  - vous mettez le lecteur hors tension en appuyant sur la touche ⏻ du lecteur.
- Pendant la lecture d'un DVD, le son peut changer si:
  - vous ouvrez ou refermez le plateau de lecture;
  - vous changez le titre.
- Si "DTS" est réglé sur "NON" dans "RÉGLAGE AUDIO" l'option de sélection de plages DTS n'apparaît pas à l'écran, même si le disque contient des plages DTS.

## Affichage des informations audio relatives au disque DVD

Lorsque vous sélectionnez "AUDIO", les canaux de lecture sont affichés sur l'écran.

Par exemple, en format Dolby Digital, plusieurs signaux allant du monaural aux 5.1 canaux peuvent avoir été enregistrés sur un DVD. Suivant les DVD, le nombre de canaux enregistrés peut être différent.

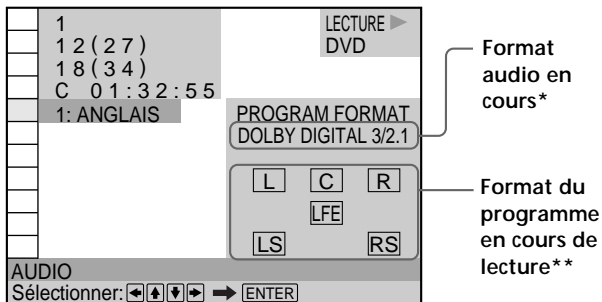

Format audio en cours\*

Format du programme en cours\*\*

\* L'indication "PCM," "DTS" ou "DOLBY DIGITAL" s'affiche. Dans le cas de "DOLBY DIGITAL", les canaux de la page de lecture sont affichés par des numéros comme suit :

Pour Dolby Digital 5.1 ch:

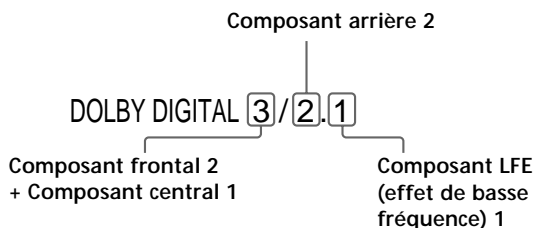

\*\* Les lettres dans l'écran de format de programme présentent la signification suivante:

- L: Frontal (gauche)
- R: Frontal (droite)
- C: Central (monaural)
- LS: Arrière (gauche)
- RS: Arrière (droite)
- S: Arrière (monaural) – la composante arrière du signal stéréo traitée par Dolby Surround et le signal Dolby Digital.
- LFE: LFE (effet de basse fréquence)

Les exemples affichés sont les suivants:

- PCM (stéréo)

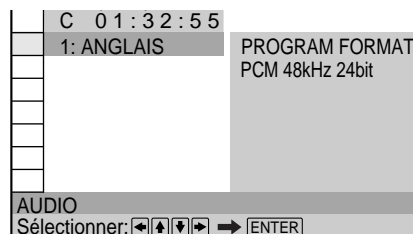

- Dolby Surround

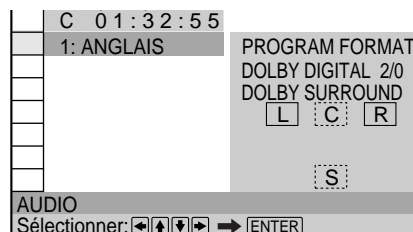

- Dolby Digital 5.1ca

"LFE" apparaît uniquement lorsqu'un disque contient une composante signal LFE. "LFE" reste à l'écran "PROGRAM FORMAT", même si la composante signal LFE n'est pas émise.

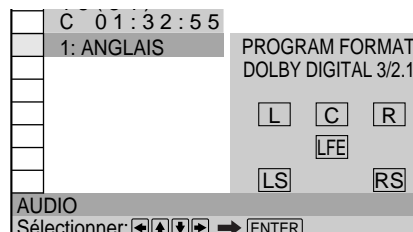

- DTS

L'indication "LFE" est toujours incluse dans une ligne pleine, quelle que soit le composant du signal LFE envoyé.

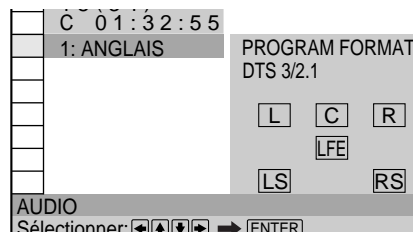

### Remarque

Si le signal ne contient pas de composantes de signal arrière telles que LS, RS ou S, l'effet VES (Virtual Enhanced Surround) est inaudible (page 37).

## Affichage des sous-titres



Sur un DVD sur lequel des sous-titres sont enregistrés, vous pouvez activer ou désactiver l'affichage des sous-titres quand vous le voulez pendant la lecture du DVD. Sur un DVD sur lequel des sous-titres multilingues sont enregistrés, vous pouvez commuter la langue des sous-titres quand vous le voulez pendant la lecture du DVD et activer ou désactiver l'affichage des sous-titres au moment que vous choisissez. Par exemple, vous pouvez sélectionner la langue dans laquelle vous voulez vous exercer et activer les sous-titres pour faciliter la compréhension.

Sélectionnez "SOUS-TITRE" après avoir appuyé sur DISPLAY.

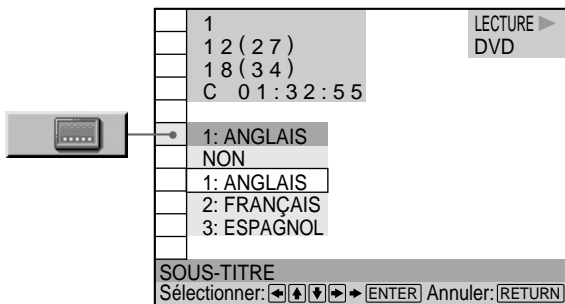

### ■ SOUS-TITRE

Sélectionnez la langue. Les langues que vous pouvez sélectionner diffèrent suivant les DVD. Si 4 chiffres sont affichés, ils représentent le code de langue. Sélectionnez le code de langue dans la liste de la page 69.

Vous pouvez sélectionner "SOUS-TITRE" directement Appuyez sur la touche SUBTITLE de la télécommande. Chaque fois que vous appuyez sur la touche, le paramètre change.

### Remarques

- Lorsque vous reproduisez un DVD sur lequel aucun sous-titre n'a été enregistré, aucun sous-titre ne s'affiche.
- Suivant les DVD, il se peut que vous ne puissiez pas activer les sous-titres même s'ils sont enregistrés sur le DVD.
- Suivant les DVD, il se peut que vous ne puissiez pas désactiver la fonction de sous-titres.
- Le type et le nombre de langues pour les sous-titres varient d'un disque à l'autre.
- Suivant les DVD, il se peut que vous ne puissiez pas changer les sous-titres même si des sous-titres multilingues sont enregistrés dessus.
- Pendant la lecture d'un DVD, les sous-titres peuvent changer si:
  - vous ouvrez ou refermez le plateau de lecture;
  - vous changez le titre.

## Commutation des angles



Sur les DVD sur lesquels plusieurs angles sont enregistrés pour une scène (multi-angle), vous pouvez commuter les angles. Par exemple, pendant la lecture d'une scène d'un train en mouvement, vous pouvez sélectionner l'angle de vue depuis l'avant du train, de la fenêtre de gauche du train ou de la fenêtre de droite sans que le mouvement du train soit interrompu.

Sélectionnez "ANGLE" après avoir appuyé sur DISPLAY. Lorsque les angles peuvent être commutés, l'indicateur "ANGLE" s'allume en vert.

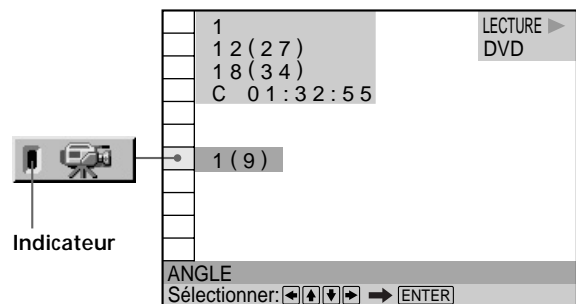

### 1 Sélectionnez "ANGLE".

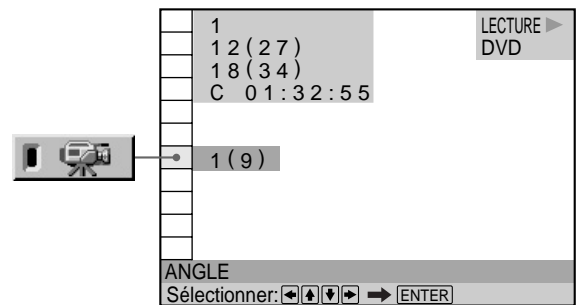

### 2 Appuyez sur →.

Le numéro de l'angle devient "-". Le numéro entre parenthèses indique le nombre total d'angles.

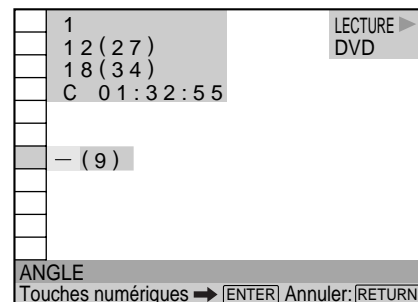

## Réglages Digital Cinema Sound

**3** Sélectionnez le numéro des angles à l'aide des touches numériques ou ↑/↓, puis appuyez sur ENTER.

L'angle sélectionné est commuté.

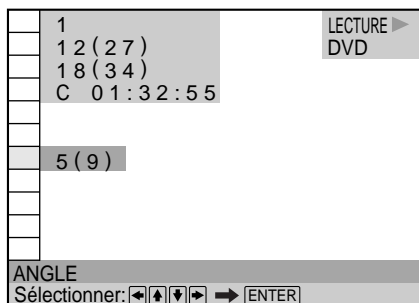

 Vous pouvez sélectionner "ANGLE" directement Appuyez sur la touche ANGLE de la télécommande. Chaque fois que vous appuyez sur cette touche, l'angle change.

### Remarques

- Le nombre d'angles varie d'un disque à un autre ou encore d'une scène à une autre. Le nombre d'angles pouvant être commutés pour une scène correspond au nombre d'angles enregistrés pour cette scène.
- Suivant les DVD, il se peut que vous ne puissiez pas commuter les angles, même si plusieurs angles sont enregistrés sur le DVD.

Sélectionnez un mode tel que Dolby Digital pour exploiter le son spatial multicanal.

Même si vous ne raccordez qu'un téléviseur stéréo ou des haut-parleurs frontaux, la fonction de son spatial virtuel optimisé (VES) vous permet d'exploiter le son tridimensionnel en utilisant un champ sonore 3D servant à créer des haut-parleurs arrière virtuels avec le son diffusé par les haut-parleurs frontaux (L: gauche, R: droite) sans utiliser de haut-parleurs arrière.

Les signaux du son spatial sont sortis via les connecteurs AUDIO OUT. Ils ne proviennent pas du connecteur DIGITAL OUT OPTICAL ou COAXIAL.

Lorsque vous sélectionnez un mode surround, le lecteur n'émet pas de signaux Dolby Digital par le connecteur DIGITAL OUT OPTICAL ou COAXIAL si vous mettez "DOLBY DIGITAL" dans "RÉGLAGE AUDIO" sur "D-PCM".

Sélectionnez "VES" après avoir appuyé sur DISPLAY. Si vous sélectionnez un autre paramètre que "NON", l'indicateur "VES" s'allume en vert.

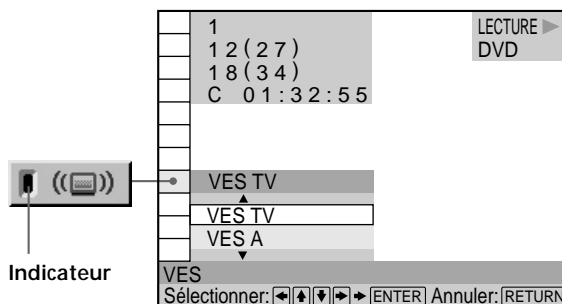

### ■ VES

Sélectionnez le paramètre voulu. Pour plus de détails sur chaque paramètre, voir "Effets des différents paramètres".

Le réglage par défaut est souligné.

- NON
- VES TV
- VES A
- VES B
- VIRTUAL SEMI MULTI DIMENSION

## Effets des différents paramètres

### NON

Sortie des signaux à 2 canaux pour le son stéréo. Les signaux à 5 canaux pour le son Dolby Digital d'un DVD sont mixés en 2 canaux.

### VES (Virtual Enhanced Surround) TV

Utilisation de la fonction de tridimensionnalisation du son pour créer des haut-parleurs arrière virtuels avec le son des haut-parleurs frontaux (L, R) sans pour cela devoir employer de véritables haut-parleurs arrière. Ce mode est efficace lorsque la distance entre les haut-parleurs avant gauche et droit est faible, par exemple dans le cas de haut-parleurs intégrés à un poste de télévision stéréo.

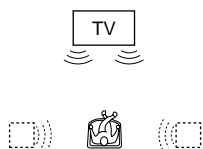

### VES (Virtual Enhanced Surround) A

Utilisation de la fonction de tridimensionnalisation du son pour créer des haut-parleurs arrière virtuels avec le son des haut-parleurs frontaux (L, R) sans pour cela devoir employer de véritables haut-parleurs arrière. Les haut-parleurs virtuels sont reproduits comme indiqué dans l'illustration ci-dessous.

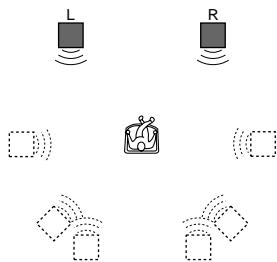

### VES (Virtual Enhanced Surround) B

Utilisation de la fonction de tridimensionnalisation du son pour créer des haut-parleurs arrière virtuels avec le son des haut-parleurs frontaux (L, R) sans pour cela devoir employer de véritables haut-parleurs arrière. Les haut-parleurs virtuels sont reproduits comme indiqué dans l'illustration ci-dessous.

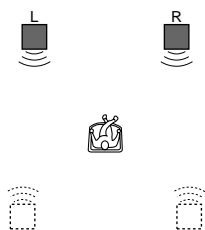

### VIRTUAL SEMI MULTI DIMENSION

Utilisation de la fonction de tridimensionnalisation du son pour créer des haut-parleurs arrière virtuels avec le son des haut-parleurs frontaux (L, R) sans pour cela devoir employer de véritables haut-parleurs arrière. Ce mode crée 5 paires de haut-parleurs virtuels entourant l'auditeur suivant un angle d'élevation de 30°.

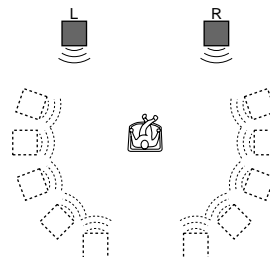

**💡** Vous pouvez sélectionner "VES" directement Appuyez sur la touche VES du lecteur. Chaque fois que vous appuyez sur la touche, le paramètre change.

#### Remarques

- Lorsque vous sélectionnez un paramètre, le son est momentanément coupé.
- Si le signal de lecture ne comporte pas de composante spatiale, les effets peuvent être difficilement perceptibles même si vous sélectionnez "VES TV", "VES A", "VES B" ou "VIRTUAL SEMI MULTI DIMENSION".
- Positionnez les haut-parleurs frontaux de manière à former un triangle équilatéral incluant la position d'écoute, faute de quoi les effets peuvent s'avérer difficilement perceptibles même si vous sélectionnez "VES A", "VES B" ou "VIRTUAL SEMI MULTI DIMENSION".
- Lorsque vous sélectionnez "VES TV", "VES A", "VES B" ou "VIRTUAL SEMI MULTI DIMENSION", réglez le paramètre spatial des composants connectés tels que l'amplificateur sur NON.

# Vérification des informations de lecture

Vous pouvez vérifier des informations telles que le débit binaire et la couche du disque en cours de lecture. Pendant la lecture d'un disque, le débit binaire approximatif de l'image de lecture est toujours affiché en Mbps (mégabites par seconde) et celui du signal audio en kbps (kilobites par seconde).

Sélectionnez "AVANCÉ" après avoir appuyé sur DISPLAY.

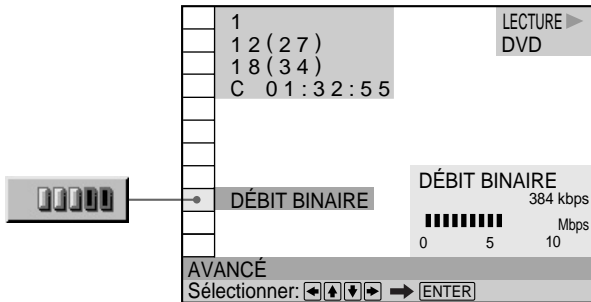

## ■ AVANCÉ

Le réglage par défaut est souligné.

### Lorsque vous reproduisez un DVD

- **DÉBIT BINAIRE:** Affichage du débit binaire.
- **COUCHE:** Affiche la couche et le point de lecture.
- **NON:** Désactivation du menu AVANCÉ.

## Affichage des différents paramètres

En appuyant plusieurs fois sur DISPLAY, vous pouvez afficher "DÉBIT BINAIRE" ou "COUCHE" qui est sélectionné dans "AVANCÉ".

### DÉBIT BINAIRE

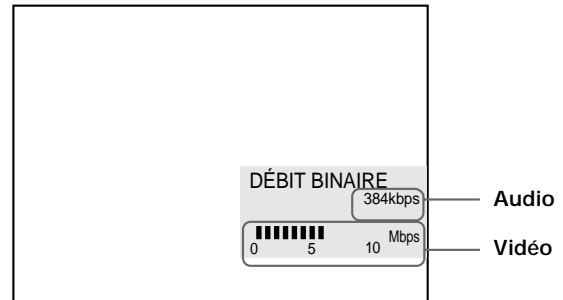

Le débit binaire indique la quantité de données audio/vidéo par seconde contenues sur un disque. Plus le débit binaire est élevé, plus le volume de données est important. Cela ne signifie cependant pas toujours que vous puissiez obtenir des images et des sons de meilleure qualité.

### COUCHE



Apparaît si le DVD comporte deux couches

Indique le point de lecture actuel approximatif sur un disque.

Dans le cas d'un DVD double couche, le lecteur indique la couche en cours de lecture ("Layer 0" ou "Layer 1").

Pour plus de détails sur les couches, voir page 67 (DVD).

# Blocage de disques (Verrouillage parental personnalisé)



A l'aide du mot de passe enregistré, vous pouvez définir des restrictions de lecture pour le ou les disque(s) désiré. Vous pouvez définir le même mot de passe de contrôle parental personnalisé pour un maximum de 300 disques. Si vous essayez de régler cette fonction pour un 301ème disque, le premier disque programmé est annulé. Le même mot de passe est utilisé pour les fonctions de contrôle parental (page 53) et de verrouillage parental personnalisé.

Sélectionnez "VERROUILLAGE PARENTAL PERSONNALISÉ" après avoir appuyé sur DISPLAY.

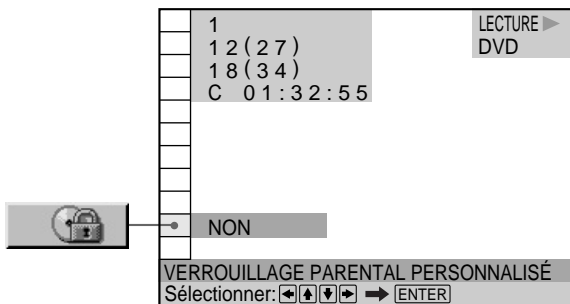

## Programmation du verrouillage parental personnalisé pour un disque

- 1 Insérez et sélectionnez le disque que vous dont vous souhaitez verrouiller l'accès.  
Si un disque est en cours de lecture, appuyez sur ■ pour interrompre la lecture.
- 2 Sélectionnez "VERROUILLAGE PARENTAL PERSONNALISÉ" à l'aide des touches ↑/↓ et appuyez ensuite sur ENTER.

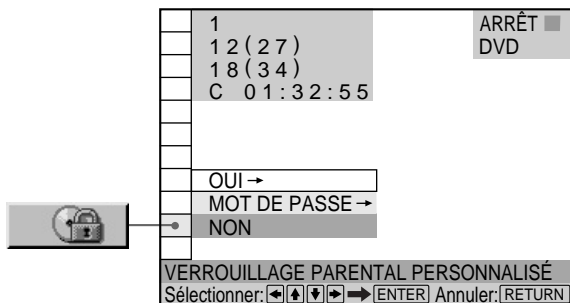

- 3 Sélectionnez "OUI →" à l'aide des touches ↑/↓ et appuyez ensuite sur ENTER.

- Si vous n'avez pas introduit de mot de passe l'écran de saisie du mot de passe apparaît.

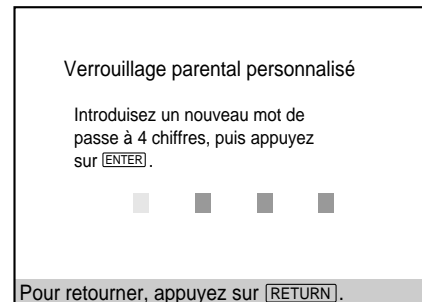

- Si vous avez déjà enregistré un mot de passe l'écran de confirmation du mot de passe apparaît. Sauter l'étape 4.

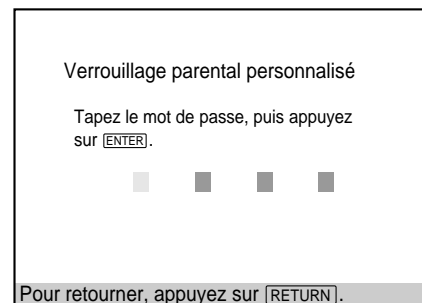

- 4 Introduisez un mot de passe à 4 chiffres à l'aide des touches numériques et appuyez ensuite sur ENTER. Les chiffres se changent en astérisques (\*) et l'écran de confirmation du mot de passe apparaît.

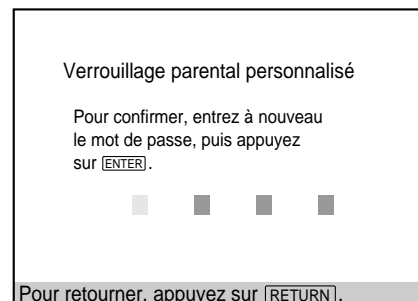

- 5 Introduisez le même mot de passe à 4 chiffres à l'aide des touches numériques et appuyez ensuite sur ENTER.  
Le message "Le verrouillage parental personnalisé est activé." s'affiche et l'écran revient au menu d'installation.



**Pour revenir à l'écran normal**

Appuyez sur **↵**RETURN.

**Pour désactiver la fonction de verrouillage parental personnalisée**

- 1 Sélectionnez le disque pour lequel vous souhaitez désactiver la fonction de contrôle parental personnalisé.
- 2 Sélectionnez "VERROUILLAGE PARENTAL PERSONNALISÉ" à l'aide des touches **↑/↓** et appuyez ensuite sur ENTER.
- 3 Sélectionnez "NON→" à l'aide des touches **↑/↓** et appuyez ensuite sur ENTER.
- 4 Introduisez un mot de passe à 4 chiffres à l'aide des touches numériques et appuyez ensuite sur ENTER.

**Pour changer de mot de passe**

- 1 Sélectionnez "VERROUILLAGE PARENTAL PERSONNALISÉ" à l'aide des touches **↑/↓** et appuyez ensuite sur ENTER.
- 2 Sélectionnez "MOT DE PASSE→" à l'aide des touches **↑/↓** et appuyez ensuite sur ENTER.
- 3 Introduisez un mot de passe à 4 chiffres à l'aide des touches numériques et appuyez ensuite sur ENTER. L'écran de changement du mot de passe apparaît.
- 4 Introduisez un nouveau mot de passe à 4 chiffres à l'aide des touches numériques et appuyez ensuite sur ENTER.
- 5 Pour confirmer votre mot de passe, réintroduisez-le à l'aide des touches numériques et appuyez ensuite sur ENTER.

**Lecture d'un disque sur lequel la fonction de verrouillage parental personnalisée est activée**

- 1 Introduisez le disque.  
L'écran Verrouillage parental personnalisé apparaît.

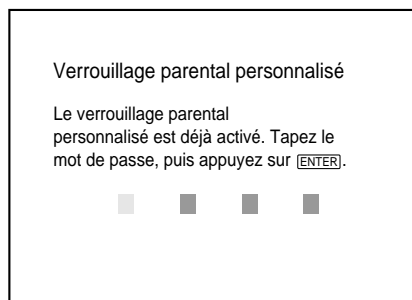

- 2 Introduisez votre mot de passe à 4 chiffres à l'aide des touches numériques et appuyez ensuite sur ENTER.  
Le lecteur démarre la lecture.



**Si vous avez oublié votre mot de passe**

Entrez le nombre à 6 chiffres "199703" lorsque le message Verrouillage parental personnalisé vous y invite et appuyez sur la touche ENTER. Un message s'affiche vous invitant à entrer un nouveau mot de passe à quatre chiffres.

**Remarque**

Sauf si vous entrez le mot de passe, le lecteur ne peut pas reproduire le disque pour lequel le verrouillage parental personnalisé est défini. Si vous ne connaissez pas le mot de passe, appuyez sur **⏏** et retirez le disque.

## Sélection du mode de disque (1 Disque ou Tous Disques)

Le lecteur peut lire un disque ou tous les disques qu'il contient.

Avant de définir un mode de lecture programmée, aléatoire ou répétée, vous devez indiquer si vous souhaitez appliquer ces modes à un seul disque ou à tous les disques.

Appuyez sur DISPLAY, puis sélectionnez "1/TOUS DISQUES".

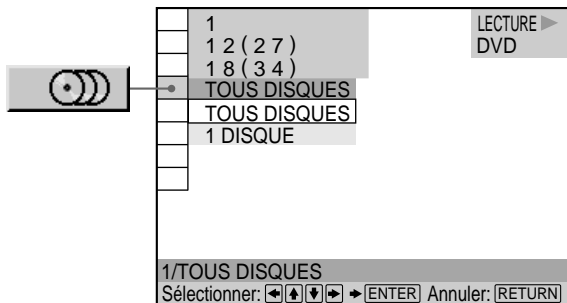

### ■ 1/TOUS DISQUES

- **1/TOUS DISQUES** : tous les disques placés dans le lecteur seront lus selon un ordre consécutif. Cette option vous permet de définir un mode de lecture programmée, aléatoire ou répétée pour tous les disques chargés.
- **1 DISQUE** : le disque sélectionné sera lu dans son intégralité. Cette option vous permet de définir un mode de lecture programmée, aléatoire ou répétée pour un seul disque.

 Vous pouvez sélectionner directement le mode requis Appuyez sur 1/ALL du lecteur ou 1/ALL DISCS de la télécommande. À chaque fois que vous appuyez sur cette touche, le mode 1 DISQUE ou TOUS DISQUES est sélectionné.

## Création de programmes musicaux personnalisés (Lecture programmée)



Vous pouvez lire le contenu du ou des disque(s) dans l'ordre que vous souhaitez en organisant l'ordre des titres, des chapitres ou des plages et créer ainsi votre propre programme. En sélectionnant l'option "1/TOUS DISQUES", vous pouvez créer un programme pour un disque unique ou pour tous les disques placés dans le lecteur.

Un programme, contenant jusqu'à 99 titres, chapitres et plages, peut être enregistré dans le lecteur.

Sélectionnez "PROGRAMME" après avoir appuyé sur DISPLAY. Si vous sélectionnez "OUI", l'indicateur "PROGRAMME" s'allume en vert.

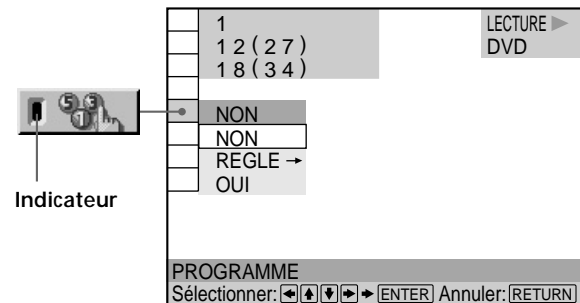

### ■ PROGRAMME

Le réglage par défaut est souligné.

- **NON**: Lecture normale
- **REGLE ->**: Pour créer votre propre programme.
- **OUI**: Lecture programmée

## Création d'un programme de lecture

- 1 Sélectionnez "REGLE ->" dans "PROGRAMME". L'écran de programmation apparaît et la ligne "1" est mise en évidence.

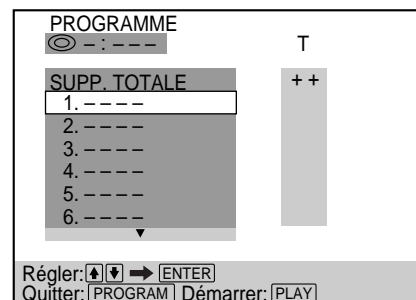

**2 Appuyez sur ENTER.**

Le programme est prêt à définir le premier disque d'un titre ou d'une page pour une lecture programmée.

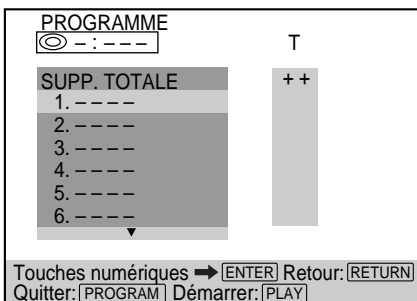

**3 Sélectionnez le disque à programmer à l'aide des touches numérotées ou ↑/↓, puis appuyez sur ENTER.**

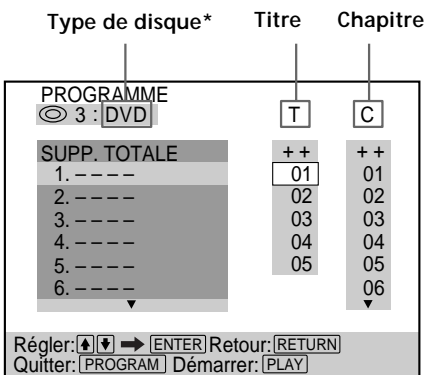

\* "?" apparaît lorsque le lecteur n'a pas chargé en mémoire les informations relatives au disque. Si un plateau de lecture vide est chargé, le type de disque n'est pas indiqué.

**4 Sélectionnez le titre, le chapitre ou la page que vous voulez programmer à l'aide des touches ↑/↓ et appuyez ensuite sur ENTER.**

Vous pouvez également utiliser les touches numériques et la touche ENTER pour opérer votre sélection. Dans ce cas, le numéro sélectionné s'affiche à l'écran.

■ Lorsque vous reproduisez un DVD

Sélectionnez par exemple le titre 1, chapitre 1 du disque 3.

Lorsque le titre et le chapitre sont tous deux enregistrés sur le disque, sélectionnez le titre puis le chapitre.

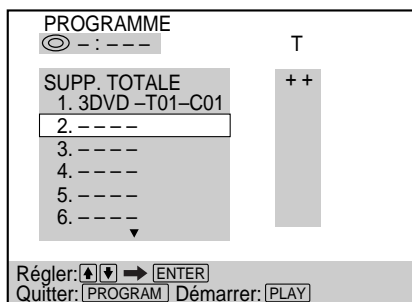
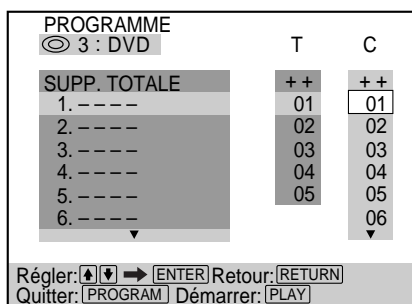

■ Lorsque vous reproduisez un VIDEO CD ou un CD

Sélectionnez par exemple la page 1 du disque 2.

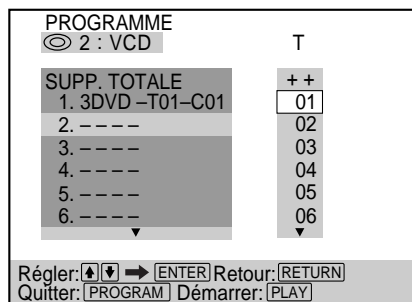

**5 Pour programmer d'autres disques, titres, chapitres ou pages, accomplissez à nouveau les étapes 3 et 4.**

Les disques, titres, chapitres ou pages programmé(s) sont affichés dans l'ordre sélectionné.

## Création de programmes musicaux personnalisés (Lecture programmée)

6 Appuyez sur  $\triangleright$  pour démarrer la lecture programmée.

### Pour arrêter la lecture programmée

Appuyez sur la touche CLEAR de la télécommande.

### Pour annuler la programmation

Appuyez sur PROGRAM de la télécommande.

### Pour modifier le programme

- 1 À l'étape 3, sélectionnez le disque dont vous voulez modifier le programme en utilisant les touches  $\uparrow/\downarrow$ .
- 2 Reportez-vous à l'étape 4 pour la programmation des nouveaux titres, chapitres ou plages.

### Pour annuler l'ordre programmé

Pour annuler tous les titres, chapitres ou plages de la séquence de programmation, sélectionnez "SUPP. TOTALE".

Pour annuler le programme sélectionné, sélectionnez le programme à l'aide des touches  $\uparrow/\downarrow$  et appuyez ensuite sur CLEAR.

 Le programme reste en mémoire même après la fin de la lecture programmée

Appuyez sur  $\triangleright$  pour reproduire à nouveau le même programme.

 Vous pouvez activer la lecture répétée ou aléatoire des titres, chapitres ou plages programmés

Pendant la lecture programmée, appuyez sur REPEAT ou SHUFFLE.

Ou mettez "REPETER" ou "ALEATOIRE" sur "OUI" dans l'écran du menu de contrôle.

 Vous pouvez sélectionner "PROGRAMME" directement  
Appuyez sur PROGRAM de la télécommande.

 Pour une programmation plus simple, chargez les informations relatives au disque.

Appuyez sur la touche LOAD lorsque le lecteur est à l'arrêt ou en veille afin qu'il lise et charge les informations appropriées.

 Vous pouvez sélectionner les disques, les titres, les chapitres et les plages pour le programme en observant la fenêtre d'affichage du panneau frontal.

Vous pouvez programmer en observant la fenêtre d'affichage du panneau frontal au lieu d'utiliser l'écran de programmation sur le téléviseur.

Lorsque vous sélectionnez la plage 3 d'un CD VIDÉO dans le plateau à disque pour le Programme 1, la fenêtre d'affichage du panneau frontal affichera ce qui suit:

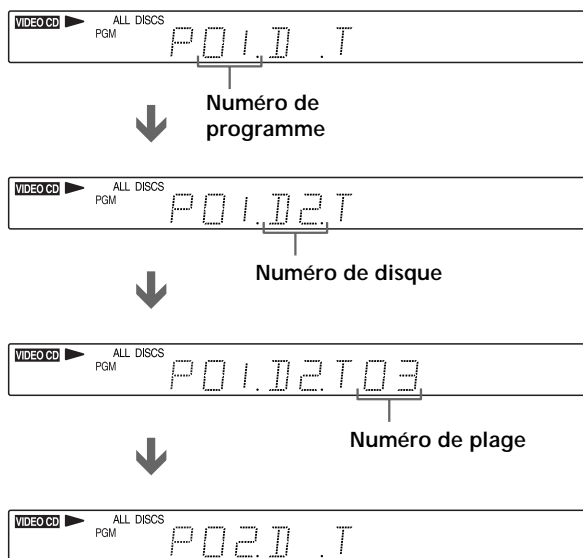

### Remarques

- Le nombre de titres, chapitres ou plages affiché est le nombre de titres, chapitres ou plages enregistrés sur un disque.
- Le programme est annulé si:
  - vous ouvrez le plateau de lecture;
  - vous mettez le lecteur en mode de veille en appuyant sur la touche  $\text{I}/\text{O}$  de la télécommande;
  - vous mettez le lecteur hors tension en appuyant sur la touche  $\text{O}$  du lecteur.
- Suivant les DVD, il se peut que vous ne puissiez pas activer la lecture programmée.
- Lorsque vous utilisez la fonction de lecture PBC, vous devez d'abord arrêter le disque avant de définir un programme.

# Lecture dans un ordre quelconque (Lecture aléatoire)



Vous pouvez programmer le lecteur pour qu'il "mélange" les disques, les titres, les chapitres ou les plages et les reproduise dans un ordre aléatoire. L'ordre de lecture peut différer par rapport à la dernière lecture aléatoire. L'option "1/TOUS DISQUES", vous permet de programmer le lecteur pour qu'il mélange le contenu d'un seul disque ou de tous les disques qu'il contient.

Sélectionnez "ALEATOIRE" après avoir appuyé sur DISPLAY. Si vous sélectionnez un mode aléatoire autre que "NON", l'indicateur "ALEATOIRE" s'allume en vert.

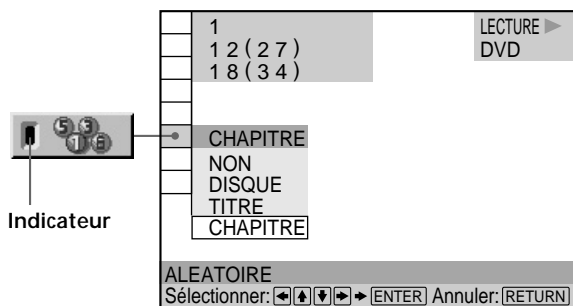

## ■ ALEATOIRE

Sélection de la lecture aléatoire.

Les réglages par défaut sont soulignés.

### Lorsque vous reproduisez un DVD et si le mode de lecture programmée est désactivé (NON)

- NON : le ou les disques ne sont pas lus dans un ordre aléatoire.
- DISQUE\* : fait en sorte que le lecteur "mélange" les disques et les lise dans un ordre aléatoire.
- TITRE: Le lecteur "mélange" les titres et les reproduit dans un ordre aléatoire.
- CHAPITRE: Le lecteur "mélange" les chapitres et les reproduit dans un ordre aléatoire.

### Lorsque vous reproduisez un VIDEO CD ou un CD (si le mode de lecture programmée est désactivé (NON))

- NON : le ou les disques ne sont pas lus dans un ordre aléatoire.
- DISQUE\* : fait en sorte que le lecteur "mélange" les disques et les lise dans un ordre aléatoire.
- PLAGE: Fait en sorte que le lecteur "mélange" les plages et les reproduise dans un ordre aléatoire.

### Lorsque vous reproduisez un VIDEO CD, un CD ou un DVD (si le mode de lecture programmée est activé (OUI))

- NON : le ou les disques ne sont pas lus dans un ordre aléatoire.
- OUI: Le lecteur "mélange" les titres ou les plages sélectionnés dans Lecture programmée et les lit dans un ordre aléatoire.

\* N'apparaît que si vous sélectionnez l'option "TOUS DISQUES" dans "1/TOUS DISQUES".

### Pour arrêter la lecture aléatoire

Appuyez sur la touche CLEAR de la télécommande.

Vous pouvez activer la lecture aléatoire alors que le disque se trouve en mode d'arrêt

Après avoir sélectionné l'option "ALEATOIRE", appuyez sur . Le lecteur démarre en mode de lecture aléatoire.

Vous pouvez sélectionner "ALEATOIRE" directement Appuyez sur SHUFFLE. Chaque fois que vous appuyez sur la touche, l'option change.

### Remarques

- La lecture aléatoire est désactivée si:
  - vous ouvrez le plateau de lecture;
  - vous mettez le lecteur en mode de veille en appuyant sur la touche I/⏻ de la télécommande;
  - vous mettez le lecteur hors tension en appuyant sur la touche ⏻ du lecteur.
- Suivant les DVD, il se peut que vous ne puissiez pas activer la fonction de lecture aléatoire.
- Lorsque "CHAPITRE" est sélectionné, le lecteur peut reproduire en mode aléatoire jusqu'à 96 chapitres sur un disque.
- Vous ne pouvez pas effectuer de lectures aléatoires au cours d'une lecture PBC de CD VIDEO (page 20).

# Répétition de lecture (Lecture répétée)

Vous pouvez lire tous les disques, tous les titres/toutes les plages d'un disque ou un titre, un chapitre ou une page unique à plusieurs reprises.

En mode de lecture programmée ou aléatoire, le lecteur répète les titres ou les plages dans l'ordre aléatoire ou programmé. L'option "1/TOUS DISQUES", vous permet de programmer le lecteur pour qu'il lise de manière répétée le contenu d'un seul disque ou de tous les disques qu'il contient.

Vous ne pouvez pas activer de lecture répétée pendant la lecture PBC d'un VIDEO CD (page 20).

Sélectionnez "RÉPÉTER" après avoir appuyé sur DISPLAY. Si vous sélectionnez un mode de répétition autre que "NON", l'indicateur "RÉPÉTER" s'allume en vert.

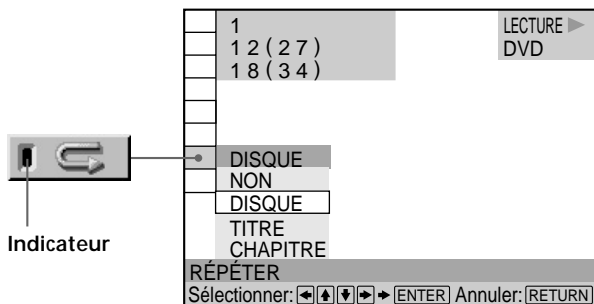

## ■ RÉPÉTER

Sélection de la lecture répétée.

Le réglage par défaut est souligné.

### Lorsque vous reproduisez un DVD et que les modes de lecture programmée et aléatoire sont désactivés (NON)

- NON: Pas de lecture répétée
- DISQUE : permet de lire de manière répétée tous les titres du disque sélectionné si vous choisissez l'option "1 DISQUE" dans "1/TOUS DISQUES" ou tous les titres de tous les disques si vous sélectionnez "TOUS DISQUES"
- TITRE: Répétition du titre en cours
- CHAPITRE: Répétition du chapitre en cours

### Lorsque vous reproduisez un VIDEO CD/CD et que les modes de lecture programmée et aléatoire sont désactivés (NON)

- NON: Pas de lecture répétée
- DISQUE : permet de lire de manière répétée toutes les plages du disque sélectionné si vous choisissez l'option "1 DISQUE" dans "1/TOUS DISQUES" ou toutes les plages de tous les disques si vous sélectionnez "TOUS DISQUES"
- PLAGES: Répétition de la plage en cours

### Si le mode de lecture programmée ou aléatoire est activé

- NON: Pas de lecture répétée
- OUI: Répétition de la lecture programmée ou aléatoire

### Pour arrêter la lecture répétée

Appuyez sur la touche CLEAR de la télécommande.



 Vous pouvez activer la lecture répétée alors que le disque se trouve en mode d'arrêt

Après avoir sélectionné "RÉPÉTER", appuyez sur .

Le lecteur démarre de lecture répétée.

 Vous pouvez sélectionner "RÉPÉTER" directement Appuyez sur REPEAT. Chaque fois que vous appuyez sur la touche, l'option change.

### Remarques

- La lecture répétée est désactivée lorsque :
  - vous ouvrez le plateau de lecture;
  - vous mettez le lecteur en mode de veille en appuyant sur la touche  de la télécommande;
  - vous mettez le lecteur hors tension en appuyant sur la touche  du lecteur.
- Suivant les DVD, il se peut que vous ne puissiez pas activer la fonction de lecture répétée.

# Répétition d'un passage déterminé (A-B répéter)



Vous pouvez répéter la lecture d'un passage déterminé d'un titre, d'un chapitre ou d'une plage. Cette fonction s'avère bien pratique pour mémoriser les paroles d'une chanson.

En cours de lecture PBC d'un VIDEO CD (page 20), cette fonction n'est accessible que pendant la lecture d'images animées.

Sélectionnez "A-B RÉPÉTER" après avoir appuyé sur DISPLAY. En cours de répétition de lecture A-B, l'indicateur "A-B RÉPÉTER" s'allume en vert.

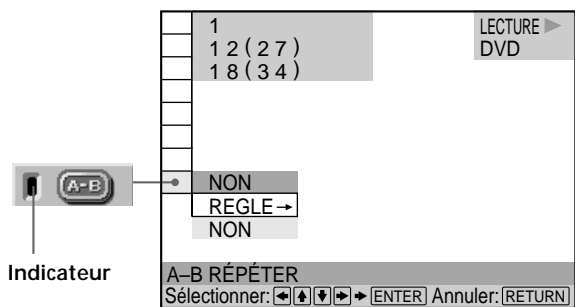

## ■ A-B RÉPÉTER

Le réglage par défaut est souligné.

- **REGLÉ** →: Définition des points A et B
- **NON**: Pas de lecture répétée d'un passage spécifique d'un titre/chapitre/plage.

## Définition d'un passage pour la lecture A-B répéter

1 Sélectionnez "A-B RÉPÉTER" et appuyez sur ENTER.

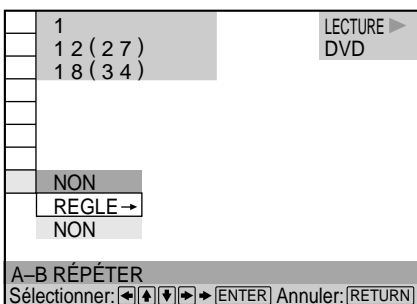

2 Sélectionnez "REGLÉ" puis appuyez sur ENTER. L'écran de réglage A-B RÉPÉTER apparaît.

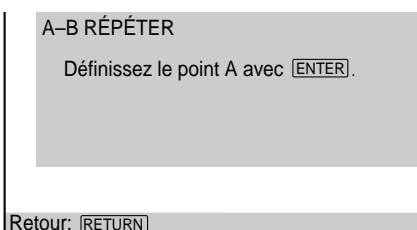

3 En cours de lecture, lorsque vous avez trouvé le point de début (point A) du passage à reproduire de manière répétée, appuyez sur ENTER. Le point de début (point A) est défini.

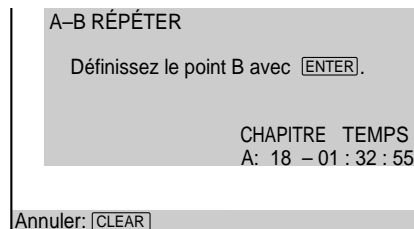

4 Lorsque vous arrivez au point de fin (point B), appuyez à nouveau sur ENTER. Les points définis sont affichés et le lecteur démarre la lecture répétée de ce passage spécifique. L'indication "A-B" est affichée dans la fenêtre d'affichage du panneau frontal pendant la lecture A-B répéter.

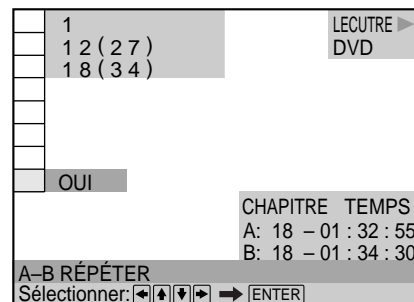

## Pour arrêter la lecture A-B répéter

Appuyez sur la touche CLEAR de la télécommande.

## Remarques

- Vous ne pouvez programmer la répétition de lecture A-B que pour un seul passage spécifique.
- La répétition A-B est désactivée si:
  - vous ouvrez le plateau de lecture;
  - vous mettez le lecteur en mode de veille en appuyant sur la touche I/⏻ de la télécommande;
  - vous mettez le lecteur hors tension en appuyant sur la touche ⏻ du lecteur.
- Lorsque vous activez la répétition A-B, les réglages de lecture aléatoire, répétée et programmée sont annulés.
- Suivant les scènes d'un DVD ou d'un VIDEO CD, il se peut que vous ne puissiez pas activer la fonction de répétition A-B.
- Votre point de départ (point A) et votre point de fin (point B) doivent se trouver sur le même disque.

# Sélections et réglages

Ce chapitre décrit comment effectuer les sélections et les réglages à l'aide du menu d'installation. La plupart des sélections et des réglages doivent être exécutés avant de pouvoir mettre le lecteur en service.

Ce chapitre indique également comment régler la télécommande afin de contrôler le téléviseur, le récepteur AV (amplificateur) ou le changeur CD.

## Utilisation du menu d'installation



Le menu d'installation vous permet de réaliser la configuration initiale du lecteur, de régler la qualité du son et de l'image et de sélectionner les différentes sorties. Vous pouvez également spécifier une langue pour l'affichage des sous-titres et du menu d'installation, activer la limitation de lecture pour les enfants, etc. Pour plus de détails sur les différents paramètres du menu d'installation, voir pages 51 à 58.

### Remarque

Vous ne pouvez afficher le menu d'installation que lorsque le lecteur se trouve en mode d'arrêt.

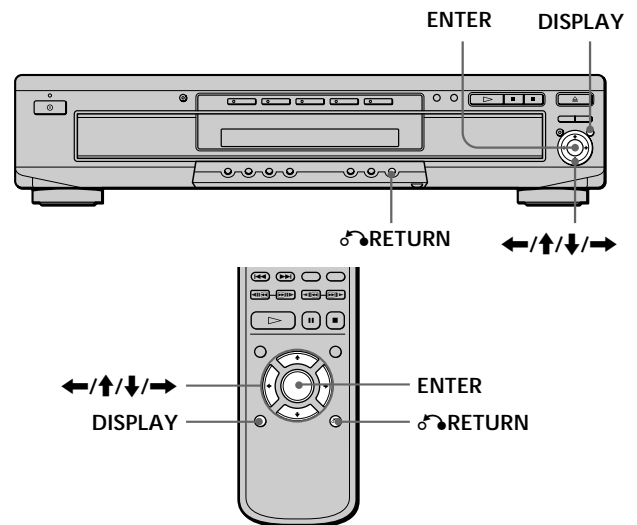

- 1 Appuyez sur DISPLAY et sélectionnez "RÉGLAGE" à l'aide des touches  $\uparrow/\downarrow$ .

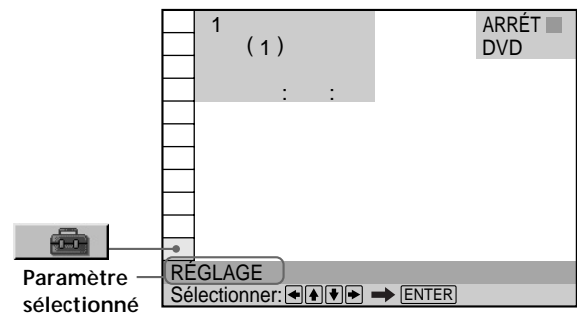

- 2 Appuyez sur ENTER.

Le menu d'installation apparaît.





- 3** Sélectionnez le paramètre principal voulu à l'aide des touches **↑/↓**.

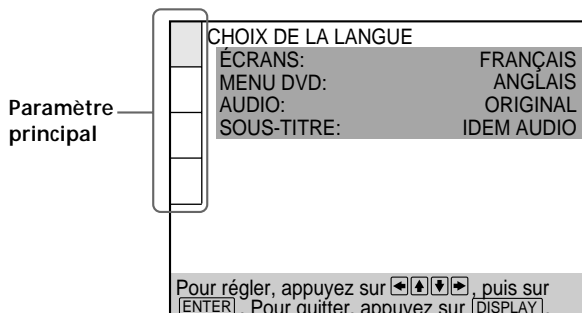

- 4** Appuyez sur **ENTER**.

Le paramètre principal sélectionné est mis en évidence.

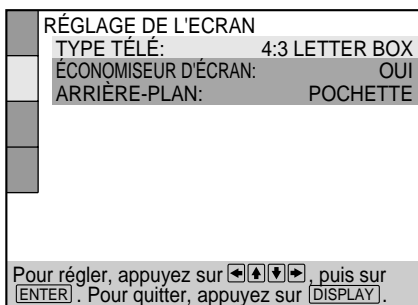

- 5** Sélectionnez le paramètre voulu à l'aide des touches **↑/↓**.

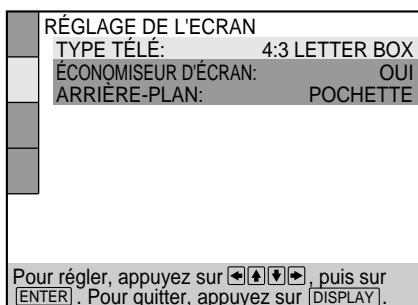

- 6** Appuyez sur **ENTER**.

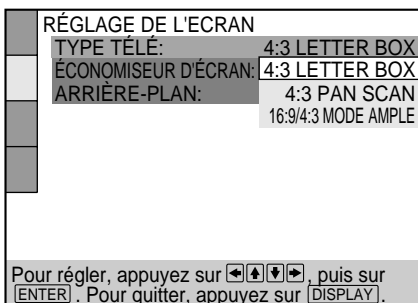

- 7** Sélectionnez le réglage voulu à l'aide des touches **←/↑/↓/→**.

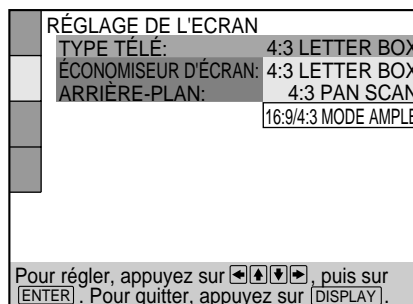

- 8** Appuyez sur **ENTER**.



- 9** Appuyez sur **DISPLAY**.

L'écran d'installation disparaît.

- 10** Appuyez plusieurs fois sur **DISPLAY** pour désactiver l'écran de menu.

#### Pour revenir à l'écran précédent

Appuyez sur **↶RETURN**.

#### Pour annuler une sélection en cours

Appuyez sur **DISPLAY**.

#### Remarque

Certains paramètres du menu d'installation nécessitent des opérations autres que la sélection d'une valeur de réglage. Pour plus de détails sur ces paramètres, reportez-vous aux pages correspondantes.

# Liste des paramètres du menu d'installation

Les réglages par défaut sont soulignés.

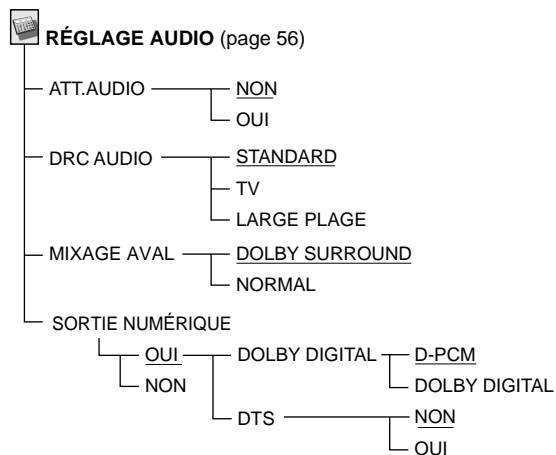
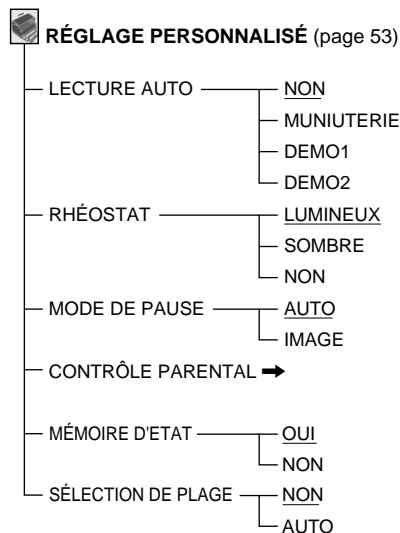
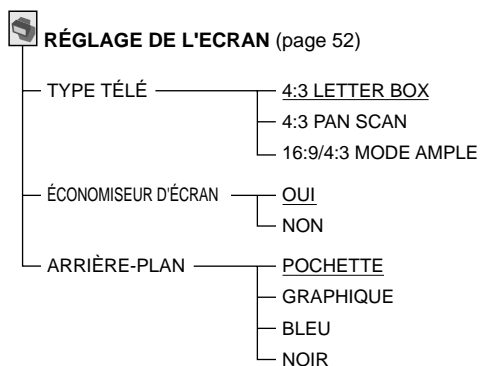
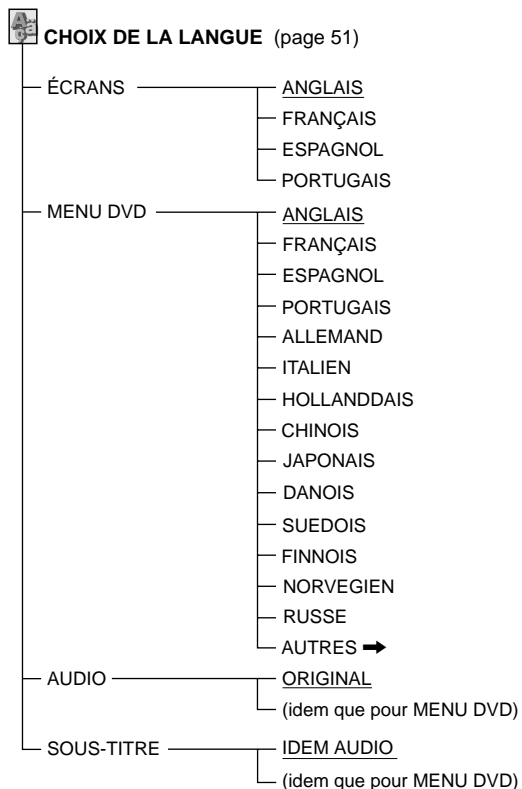

# Sélection de la langue des menus et du son (CHOIX DE LA LANGUE)

Le menu "CHOIX DE LA LANGUE" vous permet de sélectionner différentes langues pour les menus ou le son. Le réglage par défaut est souligné.

Sélectionnez "CHOIX DE LA LANGUE" dans le menu d'installation.



## Remarques

- Si vous sélectionnez une langue qui n'est pas enregistrée sur le DVD, l'une des langues enregistrées est automatiquement sélectionnée pour le "MENU DVD", "SOUS-TITRE" et les réglages "AUDIO".
- Suivant les DVD, il se peut que le lecteur ne démarre pas la lecture avec la langue sélectionnée, même si vous sélectionnez une langue dans "MENU DVD", "AUDIO" ou "SOUS-TITRE".

## ■ ÉCRANS

Sélection de la langue d'affichage des menus.

- ANGLAIS
- FRANÇAIS
- ESPAGNOL
- PORTUGAIS

## ■ MENU DVD

Sélection de la langue d'affichage du menu DVD.

- ANGLAIS
- FRANÇAIS
- ESPAGNOL
- PORTUGAIS
- ALLEMAND
- ITALIEN
- HOLLANDAIS
- CHINOIS
- JAPONAIS
- DANOIS
- SUEDOIS
- FINNOIS
- NORVEGIEN
- RUSSE
- AUTRES➔

Si vous sélectionnez "AUTRES➔", sélectionnez et introduisez le code de langue voulu indiqué dans la liste à l'aide des touches numériques (page 69).  
Après avoir opéré votre sélection, le code de langue (4 chiffres) s'affiche.

## ■ AUDIO

Sélection de la langue pour le son.

- ORIGINAL: La langue prioritaire du disque
- ANGLAIS
- FRANÇAIS
- ESPAGNOL
- PORTUGAIS
- ALLEMAND
- ITALIEN
- HOLLANDAIS
- CHINOIS
- JAPONAIS
- DANOIS
- SUEDOIS
- FINNOIS
- NORVEGIEN
- RUSSE
- AUTRES➔

Si vous sélectionnez "AUTRES➔", sélectionnez et introduisez le code de langue voulu indiqué dans la liste à l'aide des touches numériques (page 69).  
Après avoir opéré une sélection, le code de langue (4 chiffres) s'affiche.

## ■ SOUS-TITRE

Sélection de la langue pour les sous-titres.

- IDEM AUDIO\*
- ANGLAIS
- FRANÇAIS
- ESPAGNOL
- PORTUGAIS
- ALLEMAND
- ITALIEN
- HOLLANDAIS
- CHINOIS
- JAPONAIS
- DANOIS
- SUEDOIS
- FINNOIS
- NORVEGIEN
- RUSSE
- AUTRES➔

Si vous sélectionnez "AUTRES➔", sélectionnez et introduisez le code de langue voulu indiqué dans la liste à l'aide des touches numériques (page 69).  
Après avoir opéré une sélection, le code de langue (4 chiffres) s'affiche.

\* Si vous sélectionnez "IDEM AUDIO", la langue des sous-titres change en fonction de la langue sélectionnée pour la piste audio.

# Réglages de l'affichage (RÉGLAGE DE L'ECRAN)



Le menu "RÉGLAGE DE L'ECRAN" vous permet de régler l'affichage en fonction des conditions de lecture. Le réglage par défaut est souligné.

Sélectionnez "RÉGLAGE DE L'ECRAN" dans le menu d'installation.

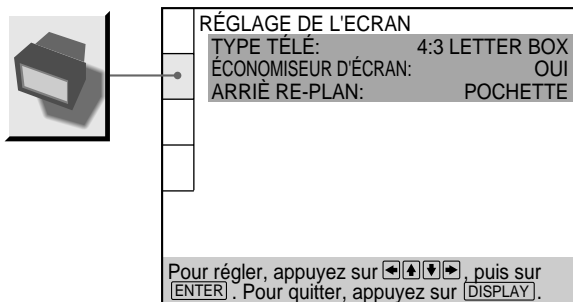

## ■ TYPE TÉLÉ

Sélection du format du téléviseur à raccorder.

- **4:3 LETTER BOX** : sélectionnez ce paramètre si vous raccordez au lecteur un téléviseur normal. Affiche les images élargies avec des bandes dans le haut et dans le bas de l'écran.
- **4:3 PAN SCAN** : sélectionnez ce paramètre si vous raccordez au lecteur un téléviseur normal. Affiche les images élargies sur la totalité de l'écran, les parties qui ne s'adaptent pas au format étant automatiquement coupées.
- **16:9/4:3 MODE AMPLE**: si vous raccordez un téléviseur à grand écran au lecteur ou si vous raccordez un téléviseur doté de la fonction MODE AMPLE au lecteur (affiche une image élargie avec des bandes dans le haut et dans le bas de l'écran).

4:3 LETTER BOX



4:3 PAN SCAN

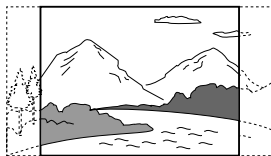

16:9

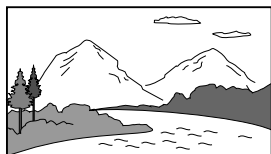

4:3 MODE AMPLE



## Remarque

Suivant les DVD, il se peut que "4:3 LETTER BOX" soit automatiquement sélectionné au lieu de "4:3 PAN SCAN" et vice versa.

## ■ ÉCONOMISEUR D'ÉCRAN

Active et désactive l'économiseur d'écran. Si vous activez l'économiseur d'écran, l'image de l'économiseur d'écran apparaît lorsque vous laissez le lecteur ou la télécommande en mode de pause ou d'arrêt pendant 15 minutes ou lorsque vous reproduisez un CD pendant plus de 15 minutes. L'économiseur d'écran est utile pour empêcher toute altération de votre écran d'affichage.

- **OUI**: Active l'économiseur d'écran.
- **NON**: Désactive l'économiseur d'écran.

## ■ ARRIÈRE-PLAN

Sélection de la couleur ou de l'image de fond de l'écran du téléviseur en mode d'arrêt pendant la lecture d'un CD.

- **POCHETTE**: La pochette apparaît en arrière-plan, mais uniquement si la pochette est déjà enregistrée sur le disque.
- **GRAPHIQUE**: Une image présélectionnée sauvegardée dans le lecteur apparaît en arrière-plan.
- **BLEU**: Le fond est de couleur bleue.
- **NOIR**: Le fond est de couleur noire.

## Remarque

Si un disque qui ne contient pas de pochette est reproduit alors que "ARRIÈRE-PLAN" est réglé sur "POCHETTE", l'image enregistrée sur le lecteur apparaît automatiquement en arrière-plan.

# Réglages personnalisés (RÉGLAGE PERSONNALISÉ)



Le menu "RÉGLAGE PERSONNALISÉ" vous permet de sélectionner les conditions de lecture.

Le réglage par défaut est souligné.

Sélectionnez "RÉGLAGE PERSONNALISÉ" dans le menu d'installation.

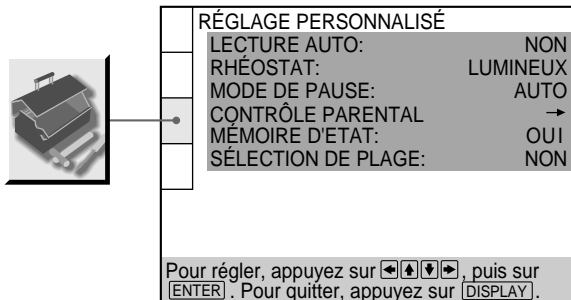

## LECTURE AUTO

Sélection des réglages de lecture automatique lorsque vous branchez le cordon d'alimentation sur une prise murale (secteur).

- **NON** : N'utilise pas "MUNIUTERIE", "DEMO1" ou "DEMO2" pour démarrer la lecture.
- **MUNIUTERIE** : démarre la lecture lorsque le lecteur est sous tension ou à n'importe quelle heure de votre choix si vous raccordez un programmeur (non fourni). Réglez le programmeur lorsque le lecteur se trouve en mode de veille (l'indicateur d'alimentation s'allume en rouge).
- **DEMO1** : Démarrage automatique de la première démonstration.
- **DEMO2** : Démarrage automatique de la seconde démonstration.

## RHÉOSTAT

Réglage de l'intensité de l'éclairage de la fenêtre d'affichage du panneau frontal.

- **LUMINEUX**: Rend la fenêtre d'affichage du panneau frontal plus lumineuse.
- **SOMBRE**: Rend la fenêtre d'affichage du panneau frontal plus sombre.
- **NON**: Désactive l'éclairage de la fenêtre d'affichage du panneau frontal.

## MODE DE PAUSE (DVD uniquement)

Sélection de l'image en mode de pause

- **AUTO**: Une image comportant des sujets animés de mouvements énergiques est sortie sans sautilllements. En principe, sélectionnez cette position.
- **IMAGE**: Une image comportant des sujets sans mouvements dynamiques est sortie avec une haute résolution.

## CONTRÔLE PARENTAL →

Programmation d'un mot de passe et d'un niveau de limitation de lecture pour la reproduction d'un DVD doté de la fonction de limitation de lecture pour enfants.

Le même mot de passe est utilisé pour les fonctions de contrôle parental et de contrôle parental personnalisé (page 40).

Pour plus de détails, voir "Limitations de lecture pour les enfants (Contrôle parental)".

## Limitations de lecture pour les enfants (Contrôle parental) DVD

La lecture de certains DVD peut être limitée en fonction de l'âge des utilisateurs. La fonction de "Contrôle parental" vous permet de programmer un niveau de limitation de lecture.

Sélectionnez "RÉGLAGE PERSONNALISÉ" dans le menu d'installation.

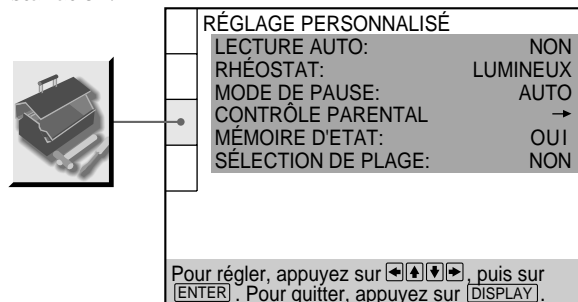

- 1 Sélectionnez "CONTRÔLE PARENTAL" à l'aide des touches ↑/↓ et appuyez ensuite sur ENTER.

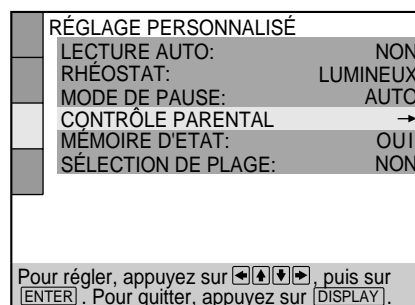

- Si vous n'avez pas encore introduit de mot de passe L'écran de saisie du mot de passe apparaît.

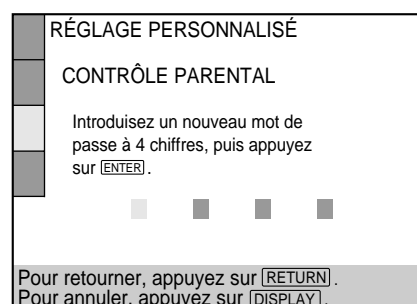

## Réglages personnalisés (RÉGLAGE PERSONNALISÉ)

- Si vous avez déjà enregistré un mot de passe  
L'écran de confirmation du mot de passe apparaît. Sauter l'étape 2.

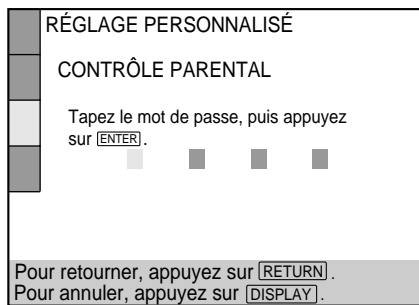

- 2 Introduisez un mot de passe à 4 chiffres à l'aide des touches numériques et appuyez ensuite sur ENTER. Les chiffres se changent en astérisques (\*) et l'écran de confirmation du mot de passe apparaît.

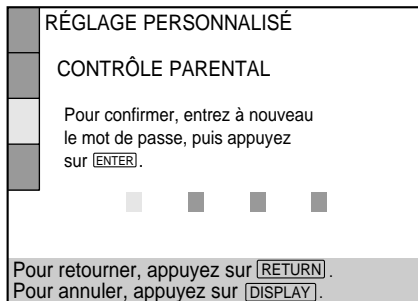

- 3 Pour confirmer votre mot de passe, réintroduisez-le à l'aide des touches numériques et appuyez ensuite sur ENTER. L'écran de réglage du niveau de limitation de lecture et de modification du mot de passe apparaît.

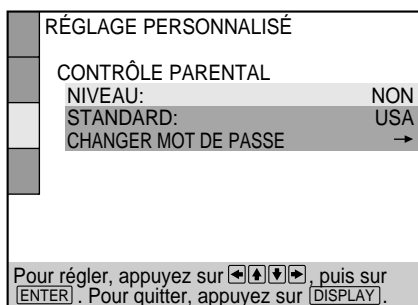

- 4 Sélectionnez "STANDARD" à l'aide des touches ↑/↓ et appuyez ensuite sur →.

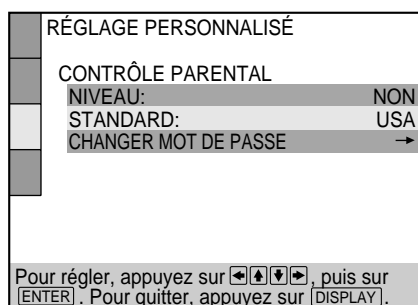

- 5 Sélectionnez une zone comme niveau de limitation de lecture standard à l'aide des touches ↑/↓ et appuyez ensuite sur →.  
Si vous sélectionnez "AUTRES→", sélectionnez et introduisez le code standard du tableau de la page suivante à l'aide des touches numériques.

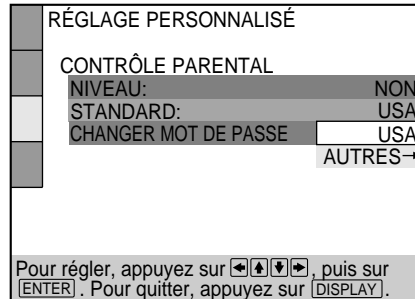

- 6 Sélectionnez "NIVEAU" à l'aide des touches ↑/↓ et appuyez ensuite sur →.

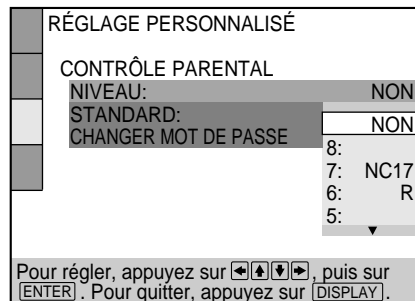

- 7 Sélectionnez le niveau voulu à l'aide des touches ↑/↓ et appuyez ensuite sur ENTER.

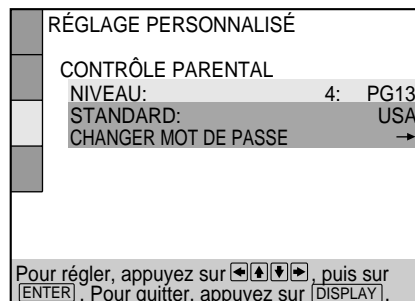

Plus la valeur est faible, plus la limitation de lecture est stricte.

**Pour revenir à l'écran normal**  
Appuyez sur DISPLAY.

**Pour désactiver la fonction de contrôle parental et reproduire le DVD après avoir introduit votre mot de passe**

Réglez "NIVEAU" sur "NON" à l'étape 7 et appuyez ensuite sur ▷.

### Pour changer le mot de passe

1 Après l'étape 3, sélectionnez "CHANGER MOT DE PASSE" à l'aide des touches ↑/↓ et appuyez ensuite sur → ou ENTER.

L'écran de modification du mot de passe apparaît.

2 Exécutez les étapes 2 et 3 pour introduire un nouveau mot de passe.

### Lecture d'un disque bloqué par le niveau de limitation de lecture

1 Introduisez le disque et appuyez sur ▷.

Le menu CONTRÔLE PARENTAL apparaît.

2 Saisissez votre mot de passe à 4 chiffres à l'aide des touches numériques puis appuyez sur ENTER.

Le lecteur démarre la lecture.

Lorsque vous arrêtez la lecture du DVD, le niveau de contrôle parental original est restauré.



Si vous avez oublié votre mot de passe

Entrez le nombre à 6 chiffres "199703" lorsque le message CONTRÔLE PARENTAL vous y invite et appuyez sur la touche ENTER. Un message s'affiche vous invitant à entrer un nouveau mot de passe à quatre chiffres.

### Remarques

- Lorsque vous reproduisez un DVD qui n'est pas doté de la fonction de contrôle parental, ce lecteur ne vous permet pas d'en limiter la lecture.
- Si vous ne programmez pas de mot de passe, vous ne pouvez pas changer les réglages de limitation de lecture.
- Suivant les DVD, il se peut que vous soyez invité à changer le niveau de contrôle parental pendant la lecture du disque. Dans ce cas, introduisez un mot de passe et changez le niveau. Lorsque vous arrêtez la lecture du DVD, le niveau de contrôle parental original est restauré.
- Le même mot de passe est utilisé pour les fonctions de contrôle parental et de verrouillage parental personnalisé (page 40).

Standard	Numéro de code
Allemagne	2109
Argentine	2044
Australie	2047
Autriche	2046
Belgique	2057
Brésil	2070
Canada	2079
Chili	2090
Chine	2092
Corée	2304
Danemark	2115
Espagne	2149
Finlande	2165
France	2174
Hongkong	2219
Inde	2248
Indonésie	2238
Italie	2254
Japon	2276
Malaysia	2363
Mexique	2362
Pays-Bas	2376
Norvège	2379
Nouvelle-Zélande	2390
Pakistan	2427
Philippines	2424
Portugal	2436
Royaume-Uni	2184
Russie	2489
Singapour	2501
Suède	2499
Suisse	2086
Taiwan	2543
Thaïlande	2528

## Réglages personnalisés (RÉGLAGE PERSONNALISÉ)

### ■ MÉMOIRE D'ÉTAT (DVD uniquement)

Le lecteur peut mémoriser les paramètres SOUS-TITRE, VES et autres paramètres de chaque disque, et ce jusqu'à 300 disques (fonction de mémoire de lecture).

Activez ou désactivez la fonction de mémoire de lecture.

- **OUI**: Enregistre les paramètres en mémoire lorsque vous éjectez le disque.
- **NON**: N'enregistre pas les paramètres en mémoire.

Les paramètres suivants peuvent être mémorisés par la fonction de mémoire de lecture :

- AUDIO (page 34)
- SOUS-TITRE (page 36)
- ANGLE (page 36)
- VES (page 37)

#### Remarques

- Le lecteur peut mémoriser les paramètres de 300 disques au maximum. Lorsque vous enregistrez en mémoire les paramètres du disque numéro 301, les paramètres du premier disque sont annulés.
- En fonction du disque DVD, les informations mémorisées sur le disque ont priorité sur les paramètres de mémoire de lecture et la fonction n'est alors pas utilisable.
- Ne mettez pas le lecteur hors tension en appuyant sur la touche ①. Vous risqueriez alors d'annuler les paramètres. Lorsque vous mettez le lecteur hors tension, appuyez d'abord sur ■ pour arrêter la lecture puis appuyez sur la touche I/⏏ de la télécommande. Une fois que le témoin d'alimentation s'est allumé en rouge et que le lecteur passe en mode de veille, appuyez sur ① du lecteur.

### ■ SÉLECTION DE PLAGE

Donne la priorité à la plage audio qui contient le plus grand nombre de canaux lorsque vous reproduisez un DVD sur lequel plusieurs formats audio (PCM, DTS ou Dolby Digital) sont enregistrés.

- **NON**: Aucune priorité n'est accordée.
- **AUTO**: La priorité est accordée.

#### Remarques

- Si vous réglez ce paramètre sur "AUTO", il se peut que la langue change suivant les réglages "AUDIO" dans "CHOIX DE LA LANGUE".  
Le réglage "SÉLECTION DE PLAGE" bénéficie d'une priorité supérieure à celle des réglages "AUDIO" dans "CHOIX DE LA LANGUE" (page 51).
- Si vous réglez "DTS" dans "RÉGLAGE AUDIO" sur "NON", la plage audio DTS n'est pas reproduite même si vous réglez ce paramètre sur "AUTO" et le canal audio portant le numéro le plus élevé est enregistré au format DTS.
- Si des plages audio PCM, DTS et Dolby Digital comportent le même nombre de canaux, le lecteur sélectionne, dans l'ordre, les plages audio PCM, DTS et Dolby Digital.
- Suivant les DVD, il se peut que le canal audio prioritaire soit prédéterminé. Dans ce cas, vous ne pouvez pas donner la priorité au format DTS ou Dolby Digital en sélectionnant "AUTO".

## Réglages du son (RÉGLAGE AUDIO)

Le menu "RÉGLAGE AUDIO" vous permet de régler le son en fonction des conditions de lecture.

Les réglages par défaut sont soulignés.

Sélectionnez "RÉGLAGE AUDIO" dans le menu d'installation.

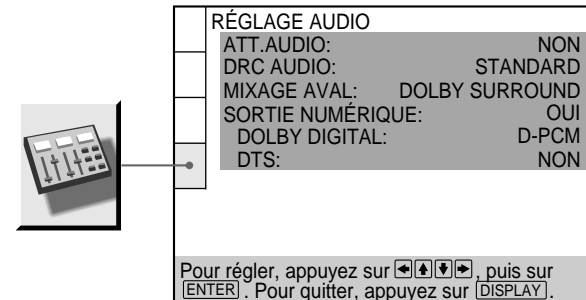

### ■ ATT.AUDIO (atténuation)

Si le son de lecture est distordu, mettez cette option sur "OUI".

Le lecteur réduit le niveau de sortie audio.

Sélectionnez le réglage de la sortie via les connecteurs AUDIO OUT (1, 2) en fonction du composant audio à raccorder.

- **NON** : désactive l'atténuation audio. En principe, sélectionnez cette position.
- **OUI** : réduit le niveau de sortie audio de façon à ce qu'aucune distorsion sonore ne se produise. Sélectionnez ce paramètre lorsque le son de lecture via les haut-parleurs intégrés du téléviseur est distordu.

#### Remarque

Le réglage n'affecte pas la sortie des connecteurs DIGITAL OUT OPTICAL et COAXIAL.

### ■ DRC AUDIO (commande de plage dynamique) (DVD uniquement)

Rend le son plus clair lorsque vous reproduisez un DVD à faible volume. Cette fonction est uniquement opérante lorsque vous reproduisez un DVD doté de la fonction DRC AUDIO.

Ce réglage n'affecte la sortie via les connecteurs DIGITAL OUT que lorsque "DOLBY DIGITAL" est réglé sur "D-PCM" dans "SORTIE NUMÉRIQUE", et affecte la sortie via les connecteurs AUDIO OUT (1, 2).

- **STANDARD** : En principe, sélectionnez cette position.
- **TV** : Rend les graves plus claires même à faible volume. Ce réglage est plus particulièrement recommandé lorsque vous écoutez le son via les haut-parleurs du téléviseur.
- **LARGE PLAGE** : Confère l'impression d'assister à un spectacle "live". Cette fonction n'est disponible que lorsque vous lisez un disque Dolby Digital. Cette fonction est particulièrement efficace avec des haut-parleurs de très bonne qualité.



**Remarque**

Lorsque vous reproduisez un DVD sans fonction DRC AUDIO, il se peut qu'il n'y ait aucun effet sur le son.

**■ MIXAGE AVAL**

Commute les méthodes de mixage en aval lorsque vous lisez un DVD sur lequel des composantes de signal arrière telles que LS, RS ou S sont enregistrées au format Dolby Digital. Pour plus de détails sur les composants de signal arrière, reportez-vous à "Affichage des informations audio relatives au disque" à la page 35.

Le réglage de "MIXAGE AVAL" affecte les connecteurs suivants :

- les connecteurs AUDIO OUT
- les connecteurs DIGITAL OUT OPTICAL et COAXIAL (si vous avez réglé "DOLBY DIGITAL" sur "D-PCM" sous "RÉGLAGE AUDIO" dans le menu d'installation)
- **DOLBY SURROUND** : Lorsque le lecteur est raccordé à un appareil audio qui est compatible à Dolby Surround (Pro Logic). Les signaux de sortie qui reproduisent l'effet Dolby Surround (Pro Logic) sont ramenés à 2 canaux par mixage en aval.
- **NORMAL** : Lorsque le lecteur est raccordé à un appareil audio qui n'est pas compatible à Dolby Surround (Pro Logic). Les signaux sans effet Dolby Surround (Pro Logic) sont émis.

**■ SORTIE NUMÉRIQUE**

Commute les signaux de sortie via les connecteurs DIGITAL OUT OPTICAL et COAXIAL.

- **OUI** : En principe, sélectionnez cette position. Si vous sélectionnez "OUI", réglez "DOLBY DIGITAL" et "DTS". Pour plus de détails sur le réglage de ces paramètres, voir "Réglage du signal de sortie numérique".
- **NON** : Lorsque le lecteur ne sort pas les signaux audio via les connecteurs DIGITAL OUT OPTICAL et COAXIAL, l'influence du circuit numérique sur le circuit analogique est minime.

**Remarques**

- Lorsque vous lisez des pistes sonores avec une fréquence d'échantillonnage de 96 kHz, les signaux de sortie provenant des connecteurs DIGITAL OUT (OPTICAL, COAXIAL) sont convertis en 48 kHz (fréquence d'échantillonnage). Les signaux audio analogiques issus des connecteurs AUDIO OUT ne sont pas affectés par ce réglage et conservent leur niveau de fréquence d'échantillonnage d'origine.
- Si vous sélectionnez "NON", vous ne pouvez pas régler "DOLBY DIGITAL" et "DTS".

**Réglage du signal de sortie numérique**

Commute les méthodes de sortie des signaux audio lorsque vous raccordez 1. un composant numérique tel qu'un récepteur (amplificateur) doté d'un connecteur numérique, 2. un composant audio équipé d'un décodeur intégré (Dolby Digital ou DTS), 3. une platine DAT ou MD via le connecteur DIGITAL OUT OPTICAL ou COAXIAL à l'aide d'un câble de connexion numérique optique ou coaxial. Pour plus de détails sur les connexions, voir pages 10 et 12.

Si vous sélectionnez "OUI", réglez "DOLBY DIGITAL" et "DTS".

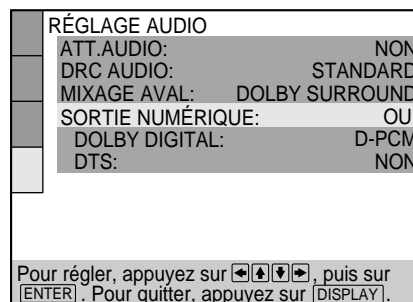
**■ DOLBY DIGITAL**

Sélection des signaux Dolby Digital sortis via les connecteurs DIGITAL OUT OPTICAL et COAXIAL. Vous ne pouvez pas sélectionner ce paramètre si vous avez réglé "SORTIE NUMÉRIQUE" sur "NON".

- **D-PCM** (mixage aval PCM) : Si le lecteur est raccordé à un composant audio non équipé d'un décodeur Dolby Digital intégré, lorsque vous reproduisez des plages audio Dolby Digital, les signaux de sortie audio sont mixés en aval en 2 canaux. Les réglages du paramètre "MIXAGE AVAL" dans "RÉGLAGE AUDIO" vous permettent de sélectionner si les signaux sont conformes au système Dolby Surround (Pro Logic) ou pas.
- **DOLBY DIGITAL** : Si le lecteur est raccordé à un composant audio équipé d'un décodeur Dolby Digital intégré.

Si le lecteur est raccordé à un composant audio équipé d'un décodeur Dolby Digital intégré, ne le faites pas. Sinon, un bruit de forte amplitude sera diffusé par les haut-parleurs lorsque vous reproduirez une plage audio Dolby Digital, risquant ainsi de vous affecter l'ouïe ou d'endommager les haut-parleurs.

**Remarque**

Lorsque vous sélectionnez "D-PCM", mettez Virtual Enhanced Surround (VES) sur "NON". Sinon, le lecteur ne sortira pas les signaux du connecteur DIGITAL OUT OPTICAL ou COAXIAL.

## Réglages du son (RÉGLAGE AUDIO)

### ■ DTS

Sélection des signaux DTS sortis via les connecteurs DIGITAL OUT OPTICAL et COAXIAL. Vous ne pouvez pas sélectionner ce paramètre si vous avez réglé "SORTIE NUMÉRIQUE" sur "NON".

- **NON:** Si le lecteur est raccordé à un composant audio sans décodeur DTS intégré.
- **OUI:** Si le lecteur est raccordé à un composant audio équipé d'un décodeur DTS intégré.

Si le lecteur est raccordé à un composant audio sans décodeur DTS intégré, ne sélectionnez pas ce réglage. Sinon, un bruit de forte amplitude sera diffusé par les haut-parleurs lorsque vous reproduirez une plage audio DTS, risquant ainsi de vous affecter l'ouïe ou d'endommager les haut-parleurs.

## Contrôle de votre téléviseur ou récepteur AV (amplificateur) à l'aide de la télécommande

En ajustant le signal de télécommande, vous pouvez commander votre téléviseur ou récepteur AV (amplificateur) à l'aide de la télécommande fournie. Le réglage par défaut vous permet de commander des téléviseurs Sony identifiés par le logo .

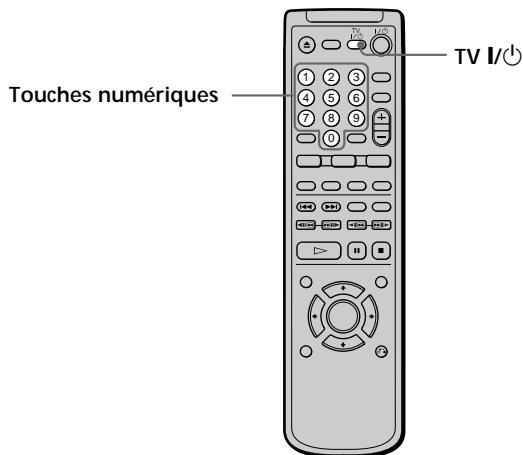

### Commander un téléviseur ou un récepteur AV (amplificateur) avec la télécommande

Maintenez enfoncé TV I/⏻, puis entrez le code de fabricant de votre téléviseur ou récepteur AV (voir tableau) à l'aide des touches numériques. Ensuite, relâchez TV I/⏻.

### Numéros de code des téléviseurs ou un récepteur AV (amplificateur) compatibles

Si plusieurs numéros de code sont indiqués, testez-les un par un jusqu'à ce que vous trouviez celui qui est opérant avec votre téléviseur ou un récepteur AV (amplificateur).

#### Remarques

- Si vous introduisez un nouveau numéro de code, le numéro de code précédemment programmé est effacé.
- Lorsque vous remplacez les piles de la télécommande, le numéro de code est automatiquement ramené à 01 (téléviseurs Sony). Si cela se produit, réintroduisez le numéro de code approprié.

**Téléviseur**

Fabricant	Numéro de code	Fabricant	Numéro de code
Sony (défaut)	01	Panasonic	06,19
Akai	04	Philco	03,04
AOC	04	Philips	08
Centurion	12	Pioneer	16
Coronado	03	Portland	03
Curis-Mathes	12	Quasar	06,18
Daytron	12	Radio Shack	05,14
Emerson	03,04,14	RCA	04,10
Fisher	11	Sampo	12
General Electric	06,10	Sanyo	11
Gold Star	03,04,17	Scott	12
Hitachi	02,03	Sears	07,10,11
J.C.Penney	04,12	Sharp	03,05,18
JVC	09	Sylvania	08,12
KMC	03	Teknika	03,08,14
Magnavox	03,08,12	Toshiba	07
Marantz	04,13	Wards	03,04,12
MGA/Mitsubishi	04,12,13,17	Yorx	12
NEC	04,12	Zenith	15

**Récepteur AV (amplificateur)**

Fabricant	Numéro de code
Sony	91, 89
Denon	84, 85, 86
Kenwood	92, 93
Onkyo	81, 82, 83
Pioneer	99
Sansui	87
Technics	97, 98
Yamaha	94, 95, 96

Vous pouvez commander votre téléviseur à l'aide des touches suivantes.

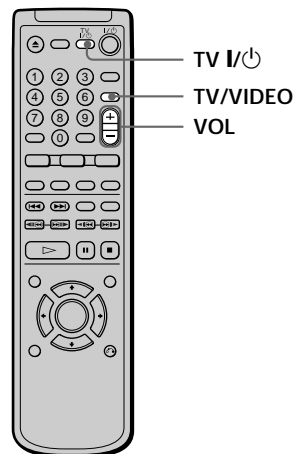

En appuyant sur	Vous pouvez
TV I/⏻	Mettre le téléviseur sous ou hors tension
TV/VIDEO	Commuter la source d'entrée du téléviseur entre le téléviseur et d'autres sources d'entrée
VOL	Régler le volume du téléviseur

**Remarque**

Suivant les téléviseurs, il se peut que vous ne puissiez pas commander votre téléviseur ou utiliser certaines des touches ci-dessus.

Vous pouvez également changer le volume sonore du récepteur AV (amplificateur) à l'aide de VOL.

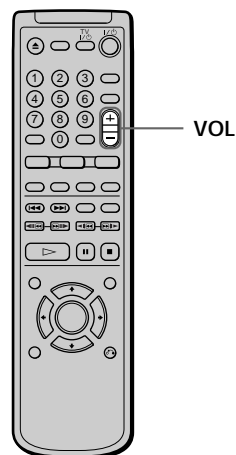
**Remarque**

Suivant les récepteurs AV (amplificateurs), il se peut que vous ne puissiez pas commander votre récepteur AV (amplificateur).

# Contrôle du changeur CD (fonction Mega Control)

Vous pouvez contrôler un changeur CD Sony de 5/50/200/300 disques raccordé à la prise MEGA CONTROL du lecteur.

## Branchement du changeur CD

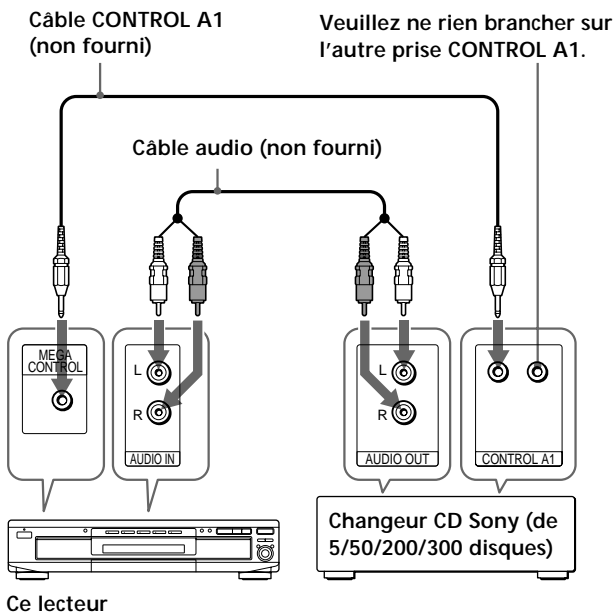

Sélections et réglages

## Contrôle du changeur CD

Les commandes indiquées ci-dessous sont disponibles lorsque la touche MEGA CONTROL est allumée.

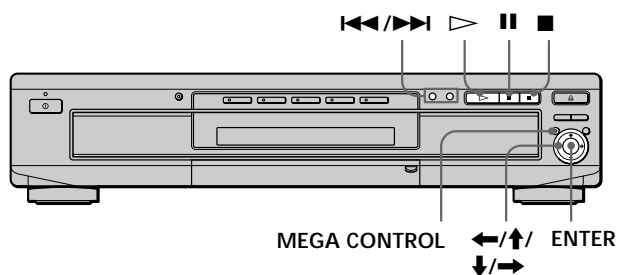
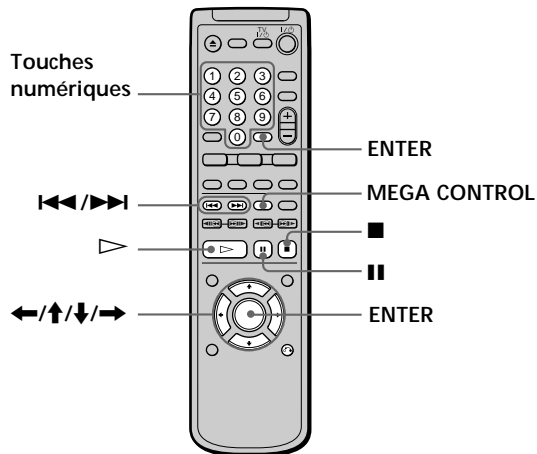

- 1 Réglez le sélecteur de mode de commande du changeur CD sur "CD 3".
- 2 Mettez le lecteur et le changeur CD sous tension.
- 3 Appuyez sur la touche MEGA CONTROL.  
La touche MEGA CONTROL située sur le panneau avant s'allume et l'affichage indique le numéro du disque en cours dans le changeur CD.
- 4 Sélectionnez le mode de lecture désiré sur le changeur CD.
- 5 Appuyez sur la touche ▷ du lecteur pour commencer la lecture.  
La lecture commence et l'affichage indique le disque, les numéros de plages et le temps de lecture de la plage en cours.  
Lorsque la touche MEGA CONTROL est allumée sur le panneau avant, vous pouvez contrôler le changeur CD en utilisant les touches du lecteur, comme indiqué ci-dessous :

Pour	Opération
Sélectionner un disque en mode de lecture continu	Appuyez sur la touche numérotée de la télécommande et sur ENTER ou sur <b>↑/↓</b> et ENTER.
Sauter 10 disques en mode de lecture continu	Appuyez sur <b>←/→</b> .
Arrêter	Appuyez sur <b>■</b> .
Marquer une pause	Appuyez sur <b>■</b> .
Reprendre la lecture après une pause	Appuyez sur <b>■</b> ou <b>▷</b> .
Passer à la plage suivante	Appuyez sur <b>▶▶</b> .
Revenir à la plage précédente	Appuyez sur <b>◀◀</b> .

### Pour contrôler à nouveau le lecteur

Appuyez sur la touche MEGA CONTROL.

La touche MEGA CONTROL du lecteur s'éteint et vous pouvez contrôler le lecteur.

### Remarques

- Connectez uniquement un changeur CD Sony de 5/50/200/300 disques sur la prise MEGA CONTROL.
- Les touches du lecteur ne vous permettent pas de rechercher un point précis sur une plage de CD.
- Selon le changeur CD utilisé, certaines touches du lecteur risquent de ne pas avoir le même effet sur le changeur CD que sur le lecteur.
- Vous ne pouvez pas contrôler le lecteur lorsque la touche MEGA CONTROL du panneau avant est allumée.
- Le lecteur n'entrera pas en mode de reprise de la lecture lorsque la touche MEGA CONTROL du panneau avant a été activée puis désactivée.
- Vous ne pouvez pas contrôler le changeur de CD immédiatement après avoir mis le lecteur sous tension ou branché le changeur CD. Patientez quelques secondes jusqu'à ce que le lecteur reconnaisse les CD.
- Vous ne pouvez pas utiliser le menu de contrôle lorsque la touche MEGA CONTROL est allumée.

# Informations complémentaires

## Dépannage

Si vous rencontrez l'une des difficultés suivantes lors de l'utilisation du lecteur, consultez ce guide de dépannage pour tenter de remédier au problème survenu. Si le problème persiste, consultez votre revendeur Sony.

### Alimentation

**Le lecteur ne se met pas sous tension.**

- ➔ Vérifiez si le câble d'alimentation est correctement raccordé.

### Image

**Il n'y a pas d'image.**

- ➔ Vérifiez si le lecteur est correctement raccordé.
- ➔ Le câble de connexion vidéo est endommagé. Remplacez-le.
- ➔ Assurez-vous que le lecteur est bien raccordé au connecteur d'entrée vidéo du téléviseur (page 8).
- ➔ Assurez-vous que le téléviseur est sous tension.
- ➔ Assurez-vous que l'entrée vidéo a été sélectionnée sur le téléviseur de façon à pouvoir visionner les images du lecteur.

**L'image comporte des parasites.**



- ➔ Nettoyez le disque.
- ➔ Si les signaux vidéo de votre lecteur DVD doivent passer par votre magnétoscope pour atteindre votre téléviseur, les signaux de protection contre la copie enregistrés sur certains DVD peuvent affecter la qualité de l'image. Si ces problèmes se répètent après avoir vérifié les connexions, raccordez directement votre lecteur DVD à l'entrée S video de votre téléviseur, si votre téléviseur en est équipé (page 8).

**Même si vous réglez le format dans "TYPE TÉLÉ" sous "RÉGLAGE DE L'ECRAN" du menu d'installation, l'image ne remplit pas l'écran.**

- ➔ Le format de l'écran est fixe sur votre DVD.

## Son

### Il n'y a pas de son.

- ➔ Vérifiez si le lecteur est correctement raccordé.
- ➔ Le câble de connexion audio est endommagé. Remplacez-le.
- ➔ Assurez-vous que le lecteur est bien raccordé aux connecteurs d'entrée audio du récepteur (amplificateur) (page 10).
- ➔ Assurez-vous que le téléviseur et le récepteur (amplificateur) sont sous tension.
- ➔ Assurez-vous que vous avez sélectionné l'entrée appropriée sur le récepteur (amplificateur) de façon à pouvoir écouter le son du lecteur.
- ➔ Le lecteur se trouve en mode de pause ou de lecture au ralenti. Appuyez sur  pour revenir au mode de lecture normale.
- ➔ Le lecteur se trouve en mode d'avance rapide ou de rembobinage. Appuyez sur  pour revenir en mode de lecture normale.
- ➔ Lorsque vous reproduisez des plages audio Dolby Digital et que vous tentez de les sortir via les connecteurs DIGITAL OUT, réglez "SORTIE NUMÉRIQUE" sur "OUI" dans le menu d'installation. Sinon, aucun son ne sera diffusé par les connecteurs DIGITAL OUT (page 57).
- ➔ Vous avez sélectionné un mode VES autre que "NON" dans le menu de commande si vous avez raccordé le composant via le connecteur DIGITAL OUT OPTICAL ou COAXIAL. Réglez "VES" sur "NON" dans le menu de commande. (page 37)
- ➔ Lorsque vous reproduisez une plage DTS, son est diffusé via les connecteurs DIGITAL OUT OPTICAL ou COAXIAL uniquement. (page 17)

### Le son comporte des parasites.

- ➔ Nettoyez le disque.
- ➔ Lorsque vous reproduisez un CD avec des plages audio DTS, des parasites sont diffusés par tous connecteur autre que les connecteurs DIGITAL OUT OPTICAL ou COAXIAL (page 17).

### Le son comporte des distorsions.

- ➔ Dans le menu d'installation, réglez "ATT.AUDIO" dans "RÉGLAGE AUDIO" sur "OUI" (page 56).

### Le son perd son effet stéréo lorsque vous reproduisez un VIDEO CD ou un CD.

- ➔ Réglez "AUDIO" sur "STEREO" dans le menu de commande (page 34).
- ➔ Assurez-vous que le lecteur est correctement raccordé (pages 8, 10, 12).

### L'effet spatial est difficilement perceptible lorsque vous reproduisez une plage audio Dolby Digital.

- ➔ Suivant les DVD, il se peut que le signal de sortie ne couvre pas la totalité des 5.1 canaux. Il peut être monaural ou stéréo même si la plage audio est enregistrée en format Dolby Digital.

## Fonctionnement

### La télécommande ne fonctionne pas.

- ➔ Ecartez les obstacles situés entre la télécommande et le lecteur.
- ➔ Rapprochez la télécommande du lecteur.
- ➔ Dirigez la télécommande vers le capteur de télécommande  du lecteur.
- ➔ Remplacez les piles de la télécommande si elles sont épuisées.

### La lecture du disque ne démarre pas.

- ➔ Il n'y a pas de disque à l'intérieur (le message "Introduisez le disque." apparaît sur l'écran du téléviseur). Introduisez un disque.
- ➔ Introduisez correctement le disque avec la face de lecture vers le bas sur le plateau de lecture.
- ➔ Nettoyez le disque.
- ➔ Le lecteur ne peut reproduire les CD-ROM, etc. (page 5).  
Introduisez un DVD, un VIDEO CD ou un CD.
- ➔ Vérifiez le code local du DVD (page 4).
- ➔ De l'humidité s'est condensée à l'intérieur du lecteur. Retirez le disque et laissez le lecteur sous tension pendant environ une demi-heure (page 6).

### Le lecteur ne démarre pas la lecture d'un disque à partir du début.

- ➔ Le mode de lecture programmée, aléatoire, répétée ou A-B répétée a été sélectionné. Appuyez sur CLEAR (page 44 à 47).
- ➔ La fonction de reprise de lecture a été sélectionnée. Appuyez sur la touche  du panneau frontal ou de la télécommande avant de démarrer la lecture (page 19).
- ➔ Un menu de titres ou un menu DVD apparaît automatiquement sur l'écran du téléviseur lorsque vous reproduisez votre DVD, ou un écran de configuration apparaît automatiquement sur l'écran du téléviseur lorsque vous reproduisez un VIDEO CD doté de fonctions PBC.

### Le lecteur démarre automatiquement la lecture du disque.

- ➔ Le DVD intègre la fonction de lecture automatique.
- ➔ La fonction "LECTURE AUTO" du "RÉGLAGE PERSONNALISÉ" est réglée sur "MINIUTERIE" (page 53).

### La lecture s'arrête automatiquement.

- ➔ Le disque comprend peut-être un signal de pause automatique. Pendant la lecture d'un disque de ce type, le lecteur interrompt la lecture au signal.

### Impossible d'exécuter certaines fonctions telles qu'un arrêt de lecture, une recherche, une lecture au ralenti, une lecture répétée, aléatoire ou programmée, etc.

- ➔ Suivant les disques, il se peut que vous ne puissiez activer l'une des opérations mentionnées ci-dessus.

### Les messages n'apparaissent pas sur l'écran du téléviseur dans la langue voulue.

- ➔ Dans le menu d'installation, sélectionnez la langue d'affichage dans "ÉCRANS" sous "CHOIX DE LA LANGUE" (page 51).

### Impossible de changer la langue du son pendant la lecture d'un DVD.

- ➔ Il n'y a pas de plages multilingues enregistrées sur le DVD.
- ➔ La commutation de la langue pour le son est impossible sur ce DVD.

### Impossible de changer la langue des sous-titres pendant la lecture d'un DVD.

- ➔ Il n'y a pas de sous-titres multilingues enregistrés sur le DVD.
- ➔ La commutation de la langue pour les sous-titres est impossible sur ce DVD.

### Les sous-titres ne peuvent être désactivés lorsque vous reproduisez un DVD.

- ➔ Suivant les DVD, il se peut que vous ne puissiez pas désactiver les sous-titres.

### Impossible de commuter les angles pendant la reproduction d'un DVD.

- ➔ Il n'y a pas de fonction d'angles multiples enregistrée sur ce DVD.
- ➔ Changez les angles quand l'indication "ANGLE" apparaît dans la fenêtre d'affichage du panneau frontal (page 36).
- ➔ La commutation des angles est impossible sur ce DVD.

### Le lecteur ne fonctionne pas correctement.

- ➔ De l'électricité statique, etc. peut affecter le bon fonctionnement du lecteur.  
Appuyez sur Ⓞ sur le lecteur pour le mettre hors tension puis de nouveau sous tension.

### Rien n'apparaît dans la fenêtre d'affichage du panneau frontal.

- ➔ Dans le menu d'installation, "RHÉOSTAT" est réglé sur "NON" dans "RÉGLAGE PERSONNALISÉ".  
Réglez "RHÉOSTAT" sur "LUMINEUX" ou "SOMBRE" (page 53).

### Aucun son ne provient du changeur CD raccordé en utilisant le câble CONTROL A1

- ➔ Mettez le lecteur sous tension.
- ➔ Appuyez sur la touche MEGA CONTROL située sur le panneau avant (page 60).

### 5 chiffres ou lettres s'affichent sur l'écran et dans la fenêtre d'affichage du panneau frontal.

- ➔ La fonction d'autodiagnostic était activée. Voir le tableau de la page 65.

### Le plateau de lecture ne s'ouvre pas et l'indication "LOCKED" apparaît dans la fenêtre d'affichage du panneau frontal.

- ➔ Consultez votre revendeur Sony ou un centre de service après-vente Sony agréé.



# Fonction d'autodiagnostic

Lorsque la fonction d'auto-diagnostic s'enclenche pour éviter tout dysfonctionnement du lecteur, un numéro de service à cinq caractères (combinaison de lettres et de chiffres) clignote à l'écran et dans la fenêtre d'affichage du panneau frontal. Dans ce cas, consultez le tableau suivant.

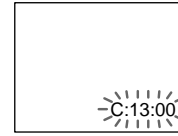

Trois premiers caractères	Cause et/ou action corrective
C13	<ul style="list-style-type: none"><li>• Le disque est souillé. ➔ Nettoyez le disque à l'aide d'un chiffon de nettoyage (page 6).</li></ul>
C31	<ul style="list-style-type: none"><li>• Le disque n'a pas été introduit correctement. ➔ Ouvrez le plateau de lecture et introduisez le disque correctement.</li></ul>
Exx (xx étant un nombre)	<ul style="list-style-type: none"><li>• Pour prévenir tout dysfonctionnement, le lecteur a activé la fonction d'autodiagnostic. ➔ Lorsque vous prenez contact avec votre revendeur Sony ou un centre de service après-vente Sony agréé, signalez ce numéro de service à cinq caractères (par ex., E:61:10)</li></ul>

# Spécifications

## Lecteur CD/DVD

Laser Semi-conducteur à laser  
Format du signal NTSC

## Caractéristiques audio

Réponse en fréquence  
DVD (PCM 96 kHz): 2 Hz à 44 kHz ( $\pm 1$  dB)\*  
DVD (PCM 48 kHz): 2 Hz à 22 kHz ( $\pm 0,5$  dB)  
CD: 2 Hz à 20 kHz ( $\pm 0,5$  dB)

Rapport signal/bruit  
Plus de 110 dB (connecteurs AUDIO OUT uniquement)

Distorsion harmonique  
Moins de 0,003 %

Plage dynamique  
Plus de 100 dB (DVD)  
Plus de 97 dB (CD)

Pleurage et scintillement  
Moins que la valeur détectée ( $\pm 0,001$  % W PEAK)

## Sorties/Entrées

	Type de prise	Niveau de sortie/entrée	Impédance de charge
AUDIO OUT (1, 2)	Prises phono	2 Vrms (à 50 kilohms)	Plus de 10 kilohms
DIGITAL OUT (OPTICAL)	Connecteur de sortie optique	-18 dBm	Longueur d'onde: 660 nm
DIGITAL OUT (COAXIAL)	Prise phono	0,5 Vp-p	Terminaison à 75 ohms
VIDEO OUT (1, 2)	Prise phono	1,0 Vp-p	75 ohms, sync négative
S VIDEO OUT (1, 2)	Miniconnecteur DIN à 4 broches	Y: 1,0 Vp-p C: 0,286 Vp-p	75 ohms, sync négative Terminaison à 75 ohms
COMPONENT VIDEO OUT (Y, PB/B-Y, PR/R-Y)	Prise phono	Y: 1,0 Vp-p PB/B-Y, PR/R-Y: 0,7 Vp-p	75 ohms, sync negative 75 ohms
MEGA CONTROL	Prise mini	-	-
AUDIO IN	Prise phono	2 Vrms	47 kilohms

## Caractéristiques générales

Puissance de raccordement  
120 V CA, 60 Hz

Consommation électrique  
14 W

Dimensions (approx.)  
430 x 95 x 410 mm (l/h/p)  
parties saillantes comprises

Masse (approx.)  
5,3 kg

Température d'utilisation  
5 à 35 °C

Humidité d'utilisation  
25 à 80 %

## Accessoires fournis

Voir page 7.

\* Les signaux transmis via les connecteurs AUDIO OUT sont mesurés. Lorsque vous reproduisez une plage audio PCM d'une fréquence d'échantillonnage de 96 kHz, les signaux de sortie transmis via DIGITAL OUT (OPTICAL, COAXIAL) sont convertis à 48 kHz (fréquence d'échantillonnage).

La conception et les spécifications sont sujettes à modifications sans préavis.

ENERGY STAR® est une marque déposée aux Etats-Unis. En sa qualité de partenaire ENERGY STAR®, Sony Corporation a déterminé que ce produit répond aux directives ENERGY STAR® relatives à la consommation d'électricité.

# Glossaire

## Chapitre (page 5)

Section d'une image ou d'une pièce musicale d'un DVD plus petite qu'un titre. Un titre est composé de plusieurs chapitres. Chaque chapitre est doté d'un numéro de chapitre qui permet de le localiser aisément.

## Commande de lecture (PBC) (page 20)

Signaux de commande de lecture encodés sur les VIDEO CD (Version 2.0).

Les écrans de menu enregistrés sur les VIDEO CD dotés de fonctions PBC, vous permettent d'exploiter des logiciels interactifs simples, des logiciels dotés de fonctions de recherche, etc.

## Contrôle parental (page 53)

Fonction dotant les DVD qui consiste à limiter la lecture des disques suivant l'âge des utilisateurs et qui repose sur un niveau de limitation propre à chaque pays. La limitation varie d'un disque à l'autre; lorsqu'elle est activée, la lecture est totalement impossible, les scènes de violence sont omises ou remplacées par d'autres scènes, etc.

## Débit binaire (page 39)

Valeur indiquant le nombre de données vidéo comprimées par seconde sur un DVD. La valeur est exprimée en Mbps (mégabites par seconde). 1 Mbps indique qu'il y a 1.000.000 bites de données par seconde. Plus le débit binaire est élevé, plus la quantité de données est importante. Cela ne signifie cependant pas toujours que vous pouvez obtenir des images de meilleure qualité.

## Dolby Digital (pages 10, 57)

Technologie de compression audio numérique développée par Dolby Laboratories. Cette technologie est compatible avec le son spatial à 5.1 canaux. Le canal arrière est de type stéréo et ce format intègre également un canal discret d'extrêmes graves. Dolby Digital fournit les mêmes 5.1 canaux discrets de haute qualité audio numérique que les systèmes de cinéma audio Dolby Digital. Une séparation efficace des canaux est rendue possible grâce un enregistrement discret des données de canal et un traitement numérique.

## Dolby Pro Logic (page 57)

Technologie de traitement du signal audio développée par Dolby Laboratories pour le son spatial. Si le signal d'entrée comprend une composante, le processus Pro Logic sort les signaux avant, central et arrière. Le canal arrière est monaural.

## DTS (pages 12, 58)

Technologie de compression audio numérique développée par Digital Theater Systems Inc. Cette technologie est compatible avec le son spatial à 5.1 canaux. Le canal arrière est de type stéréo et ce format intègre également un canal discret d'extrêmes graves. Le DTS fournit les mêmes 5.1 canaux discrets de haute qualité audio numérique. Une séparation efficace des canaux est rendue possible grâce un enregistrement discret des données de canal et un traitement numérique.

## DVD (page 4)

Disque contenant jusqu'à 8 heures d'images animées pour un format identique à celui d'un CD ordinaire.

La capacité de données d'un DVD simple couche et simple face, à 4,7 Go (Giga-octets), est 7 fois supérieure à celle d'un CD ordinaire. La capacité de données d'un DVD double couche et simple face est quant à elle de 8,5 Go, celle d'un DVD simple couche et double face de 9,4 Go et celle d'un DVD double couche et double face de 17 Go.

Les données vidéo sont enregistrées suivant le format MPEG 2, l'une des normes internationales appliquées pour la technologie de compression numérique. Les données vidéo sont comprimées environ 40 fois. Le DVD utilise également la technologie de codage à débit variable qui modifie les données à assigner en fonction du statut de l'image.

Les données audio sont enregistrées en Dolby Digital ainsi qu'en PCM, ce qui vous permet d'écouter des sons d'une présence accrue.

Diverses fonctions avancées telles que les angles multiples, le multilinguisme et le contrôle parental sont également accessibles sur les DVD.

## Fonction d'angles multiples (page 36)

Plusieurs angles pour la scène (points de vue de la caméra vidéo) sont enregistrés sur certains DVD.

## Fonction de multilinguisme (pages 14, 36, 51)

Plusieurs langues de diffusion sonore ou d'affichage des sous-titres accompagnant les images sont enregistrées sur certains DVD.

## Plage (page 5)

Section d'une image ou d'une pièce musicale d'un CD ou d'un VIDEO CD. Chaque plage est dotée d'un numéro de plage qui permet de la localiser aisément.

### **Son cinématographique numérique (DCS) (page 37)**

Terme générique de la technologie développée par Sony permettant d'exploiter chez soi le son spatial. Cette technologie simule le son d'un studio de montage cinématographique (et non celui d'une salle de concert) pour vous permettre de profiter dans votre salon du son spatial d'une salle de cinéma. Le système VES (Virtual Enhanced Surround) intégré dans les programmes DCS peut créer le champ sonore de haut-parleurs arrière virtuels avec le son diffusé par les haut-parleurs frontaux (L, R) sans utiliser de véritables haut-parleurs arrière.

### **Titre (page 5)**

La plus longue section d'images ou musicale d'un DVD; un film, etc., pour une séquence d'images d'un logiciel vidéo; ou un album, etc., pour une pièce musicale d'un logiciel audio. Chaque titre est doté d'un numéro de titre qui permet de le localiser.

### **VIDEO CD (page 4)**

Disque compact contenant des images animées. Les données vidéo sont enregistrées suivant le format MPEG 1, l'une des normes internationales appliquées par la technologie de compression numérique. Les données vidéo sont comprimées environ 140 fois. Un VIDEO CD de 12 cm peut ainsi contenir jusqu'à 74 minutes d'images animées.

Un VIDEO CD contient également des données audio compactes. Les sons en dehors de la plage auditive humaine sont comprimés tandis que les sons perçus par notre ouïe ne le sont pas. Un VIDEO CD peut contenir jusqu'à 6 fois plus de données audio qu'un CD audio ordinaire.

Les VIDEO CD existent en deux versions:

- Version 1.1: Vous pouvez uniquement reproduire des images animées et des sons.
- Version 2.0: Vous pouvez reproduire des images fixes à haute définition et exploiter les fonctions PBC.

Ce lecteur est compatible avec les deux versions.

# Liste des codes de langue

Pour plus de détails, voir pages 36, 51.

L'orthographe des langues est conforme à la norme ISO 639: 1988 (E/F).









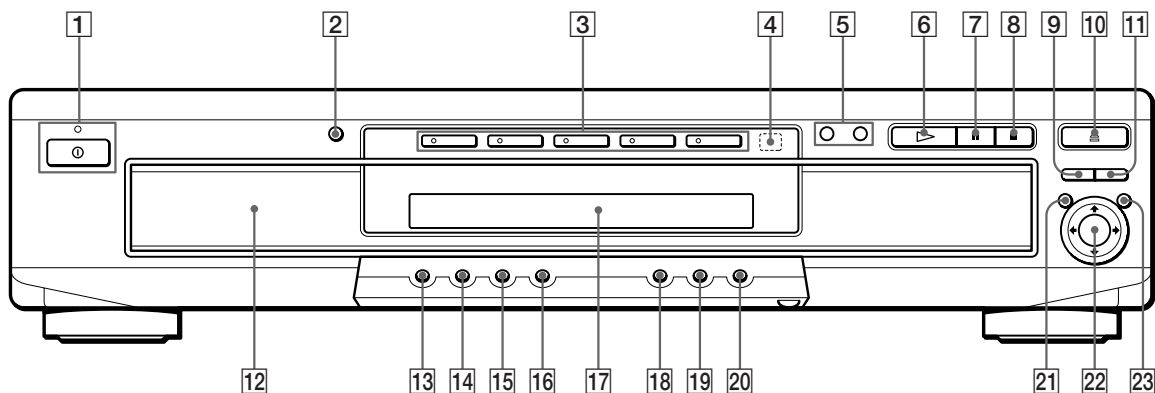



Code	Langue	Code	Langue	Code	Langue	Code	Langue
1027	Afar	1186	Scots Gaelic	1350	Malayalam	1513	Siswati
1028	Abkhazian	1194	Galician	1352	Mongolian	1514	Sesotho
1032	Afrikaans	1196	Guarani	1353	Moldavian	1515	Sundanese
1039	Amharic	1203	Gujarati	1356	Marathi	1516	Swedish
1044	Arabic	1209	Hausa	1357	Malay	1517	Swahili
1045	Assamese	1217	Hindi	1358	Maltese	1521	Tamil
1051	Aymara	1226	Croatian	1363	Burmese	1525	Telugu
1052	Azerbaijani	1229	Hungarian	1365	Nauru	1527	Tajik
1053	Bashkir	1233	Armenian	1369	Nepali	1528	Thai
1057	Byelorussian	1235	Interlingua	1376	Dutch	1529	Tigrinya
1059	Bulgarian	1239	Interlingue	1379	Norwegian	1531	Turkmen
1060	Bihari	1245	Inupiak	1393	Occitan	1532	Tagalog
1061	Bislama	1248	Indonesian	1403	(Afan) Oromo	1534	Setswana
1066	Bengali; Bangla	1253	Icelandic	1408	Oriya	1535	Tonga
1067	Tibetan	1254	Italian	1417	Punjabi	1538	Turkish
1070	Breton	1257	Hebrew	1428	Polish	1539	Tsonga
1079	Catalan	1261	Japanese	1435	Pashto; Pushto	1540	Tatar
1093	Corsican	1269	Yiddish	1436	Portuguese	1543	Twi
1097	Czech	1283	Javanese	1463	Quechua	1557	Ukrainian
1103	Welsh	1287	Georgian	1481	Rhaeto-Romance	1564	Urdu
1105	Danish	1297	Kazakh	1482	Kirundi	1572	Uzbek
1109	German	1298	Greenlandic	1483	Romanian	1581	Vietnamese
1130	Bhutani	1299	Cambodian	1489	Russian	1587	Volapük
1142	Greek	1300	Kannada	1491	Kinyarwanda	1613	Wolof
1144	English	1301	Korean	1495	Sanskrit	1632	Xhosa
1145	Esperanto	1305	Kashmiri	1498	Sindhi	1665	Yoruba
1149	Spanish	1307	Kurdish	1501	Sangho	1684	Chinese
1150	Estonian	1311	Kirghiz	1502	Serbo-Croatian	1697	Zulu
1151	Basque	1313	Latin	1503	Singhalese	1703	Non spécifié
1157	Persian	1326	Lingala	1505	Slovak		
1165	Finnish	1327	Laothian	1506	Slovenian		
1166	Fiji	1332	Lithuanian	1507	Samoan		
1171	Faroese	1334	Latvian; Lettish	1508	Shona		
1174	French	1345	Malagasy	1509	Somali		
1181	Frisian	1347	Maori	1511	Albanian		
1183	Irish	1349	Macedonian	1512	Serbian		

# Index des composants et des commandes

Pour plus de détails, reportez-vous aux pages entre parenthèses.

## Panneau frontal



- 1** Bouton et indicateur  (alimentation) (16)  
Débranche l'alimentation du lecteur ou met le lecteur en mode d'attente.
- 2** Touche et indicateur VES (Virtual Enhanced Surround) (écouteurs spatiaux virtuels) (37)  
Appuyez pour sélectionner l'option "VES" de votre choix. L'indicateur s'allume pour chaque élément sélectionné, à l'exception de "NON".
- 3** Touches de sélection et voyant DISC SELECT (sélection disque) 1 - 5 (17)  
Permettent de sélectionner un disque. Le voyant s'allume en vert lorsqu'un disque est en cours de lecture ou est chargé et en ambre si le disque est en attente de chargement. Il reste éteint lorsque le plateau de lecture chargé est vide ou si le disque ne peut pas être lu.
- 4**  (capteur de télécommande) (7)  
Accepte les signaux de la télécommande.
- 5** Touches /  IPREV/NEXT (précédent/suivant) (17)  
Appuyez sur ces touches pour passer au chapitre ou à la plage suivante, ou pour revenir au chapitre ou à la plage précédente.
- 6** Touche  (lecture) (16)  
Lecture d'un disque.
- 7** Touche  (pause) (17)  
Activation d'une pause pendant la lecture d'un disque.
- 8** Touche  (arrêt) (17, 19)  
Arrêt de la lecture d'un disque.
- 9** Touche EXCHANGE (échange) (21)  
Appuyez sur cette touche pour changer de disques en cours de lecture.
- 10** Touche  OPEN/CLOSE (ouvrir/fermer) (16)  
Commande l'ouverture et la fermeture du plateau de lecture.
- 11** Touche DISK SKIP (saut disque) (16, 21)  
Appuyez sur cette touche pour faire pivoter le plateau afin d'insérer d'autres disques.
- 12** Plateau de lecture (16)  
Placez les disques sur le plateau de lecture.
- 13** Touche SHUFFLE (aléatoire) (45)  
Affiche l'écran "ALEATOIRE" sur le téléviseur.
- 14** Touche REPEAT (répéter) (46)  
Affiche l'écran "RÉPÉTER" sur le téléviseur.
- 15** Touche 1/ALL (tous) (42)  
Permet de sélectionner le mode de lecture 1 DISQUE ou TOUS DISQUES.
- 16** Touche LOAD (chargement) (24)  
Permet de lire par ordre les informations relatives aux disques chargés.
- 17** Fenêtre d'affichage du panneau frontal (22)  
Indication du temps de lecture, etc.
- 18** Touche TITLE (titre) (19)  
Affichage du menu de titres sur l'écran du téléviseur.
- 19** Touche DVD MENU (menu DVD) (20)  
Affichage du menu DVD sur l'écran du téléviseur.
- 20** Touche  RETURN (retour) (21, 28)  
Appuyez sur cette touche pour revenir à l'écran précédemment sélectionné, etc.
- 21** Touche/voyant MEGA CONTROL (Mega Control) (60)  
Appuyez sur cette touche pour contrôler le changeur CD connecté.
- 22** Touche  /  /  /  / ENTER (entrer)  
Sélection et exécution des paramètres ou des réglages.
- 23** Touche DISPLAY (affichage) (27)  
Affiche le menu de commande sur l'écran du téléviseur afin de vous permettre de sélectionner ou d'ajuster les éléments du menu de contrôle.

## Panneau arrière

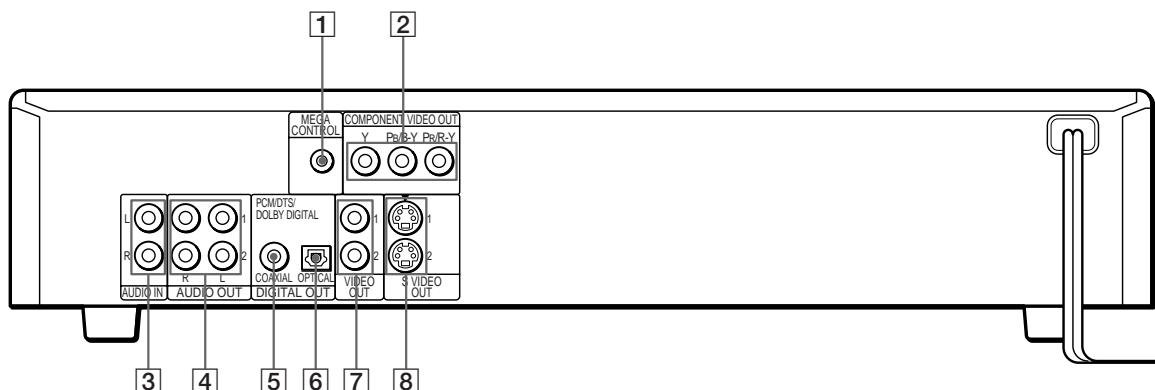

- 1** **Connecteur MEGA CONTROL (Mega Control) (60)**  
Permet de brancher le connecteur de contrôle d'un changeur CD Sony de 5/50/200/300 disques.
- 2** **Connecteur COMPONENT VIDEO OUT (entrée vidéo composante) (9)**  
À brancher à un moniteur ou projecteur disposant de connecteurs d'entrée vidéo composante (Y, Pb/B-Y, Pr/R-Y) compatibles avec les signaux de sortie du lecteur.
- 3** **Connecteurs AUDIO IN R/L (entrée audio droite/gauche) (60)**  
Permet de brancher la sortie du son d'un changeur CD Sony de 5/50/200/300 disques.
- 4** **Connecteurs AUDIO OUT R/L (sortie audio droite/gauche), 1/2 (8, 10)**  
Raccordez-le au connecteur d'entrée audio de votre téléviseur ou récepteur (amplificateur).
- 5** **Connecteur DIGITAL OUT COAXIAL (sortie numérique coaxiale) (10, 13)**  
Connexion d'un composant audio à l'aide d'un câble de connexion numérique coaxial.
- 6** **Connecteur DIGITAL OUT OPTICAL (sortie numérique optique) (10, 13)**  
Connexion d'un composant audio à l'aide d'un câble de connexion numérique optique. Retirez le capuchon.
- 7** **Connecteur VIDEO OUT 1/2 (sortie vidéo 1/2) (8)**  
Raccordez-le au connecteur d'entrée vidéo de votre téléviseur ou moniteur.
- 8** **Connecteur S VIDEO OUT 1/2 (sortie S-vidéo 1/2) (8, 10)**  
Raccordez-le au connecteur d'entrée S VIDEO de votre téléviseur ou moniteur.

Télécommande

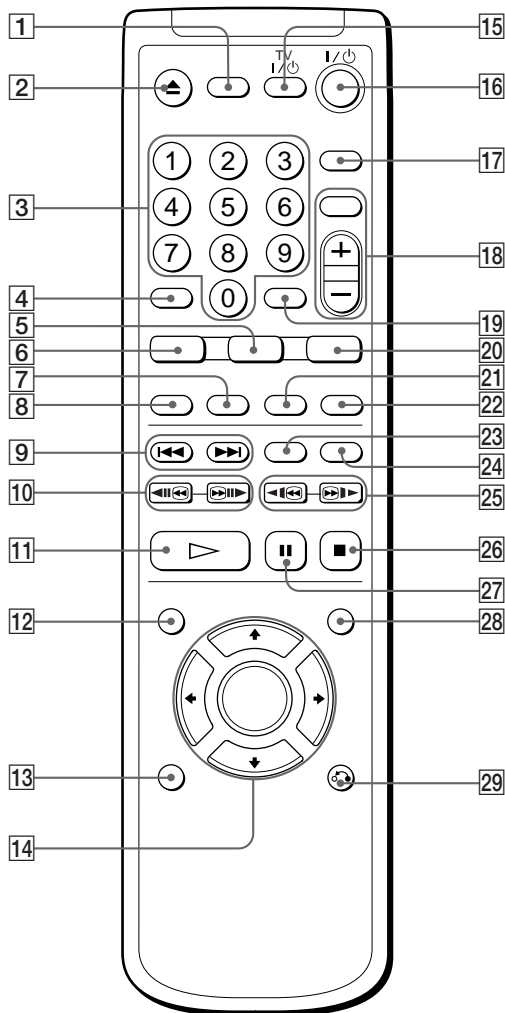

- 1 **Touche DISC EXPLORER (explorateur de disque) (24)**  
Permet d'afficher les informations relative au disque, telles que l'image de la pochette et la mémoire du disque.
- 2 **Touche ▲OPEN/CLOSE (ouvrir/fermer) (17)**  
Commande d'ouverture et de fermeture du plateau de lecture.
- 3 **Touches numériques**  
Sélection des paramètres et des réglages.
- 4 **Touche CLEAR (effacer) (44 à 47)**  
Appuyez sur cette touche pour revenir en mode de lecture continue, etc.
- 5 **Touche ANGLE (37)**  
Commutation des angles lorsque vous reproduisez un DVD.
- 6 **Touche AUDIO (34)**  
Commutation du son pendant la lecture d'un DVD ou d'un VIDEO CD.
- 7 **Touche PROGRAM (programme) (44)**  
Affichage du menu "PROGRAMME" sur l'écran du téléviseur.
- 8 **Touche SHUFFLE (aléatoire) (45)**  
Affichage du menu "ALEATOIRE" sur l'écran du téléviseur.
- 9 **Touches ◀◀◀/▶▶▶IPREV/NEXT (précédent/suivant) (17)**  
Appuyez sur ces touches pour passer au chapitre ou à la plage suivante, ou pour revenir au chapitre ou à la plage précédente.
- 10 **Touches ◀◀◀/▶▶▶ SEARCH/STEP (recherche/incrément) (18)**  
Pendant le contrôle de l'image, maintenez la touche enfoncée pour localiser un point rapidement ou appuyez séquentiellement sur la touche pour lire un disque image par image.
- 11 **Touche ▷▶▶PLAY (lecture) (16)**  
Lecture d'un disque.
- 12 **Touche TITLE (titre) (19)**  
Affichage du menu de titres sur l'écran du téléviseur.
- 13 **Touche DISPLAY (affichage) (27)**  
Affichage du menu de commande sur l'écran du téléviseur pour sélectionner ou ajuster des paramètres.
- 14 **Touches ◀/↑/↓/▶/ENTER (entrer)**  
Sélection et exécution des paramètres et des réglages.
- 15 **Touche TV I/⏻ (téléviseurs marche/veille) (58)**  
Met le téléviseur sous et hors tension.
- 16 **Touche I/⏻ (marche/veille) (17)**  
Appuyez pour mettre le lecteur sous tension ou mettez-le en mode de veille après que l'alimentation est branchée en appuyant sur ① du lecteur.
- 17 **Touche DISK SKIP (saut disque) (16, 21)**  
Appuyez sur cette touche pour faire pivoter le plateau afin d'insérer d'autres disques.



- 18** **Touches d'exploitation du téléviseur/récepteur AV (amplificateur) (59)**  
Contrôle les téléviseurs ou récepteurs AV (amplificateurs).
- 19** **Touche ENTER (entrer)**  
Exécution des paramètres et des réglages.
- 20** **Touche SUBTITLE (sous-titre) (36)**  
Commute les sous-titres pendant la lecture d'un DVD.
- 21** **Touche REPEAT (répéter) (46)**  
Affichage du menu "RÉPÉTER".
- 22** **Touche 1/ALL DISCS (tous disques) (42)**  
Permet de sélectionner le mode de lecture 1 DISQUE ou TOUS DISQUES.
- 23** **Touche MEGA CTL (Mega Control) (60)**  
Appuyez sur cette touche pour contrôler le changeur CD connecté.
- 24** **Touche TIME/TEXT (temps/texte) (22)**  
Affichage du temps de lecture du disque, etc., dans la fenêtre d'affichage du panneau frontal.
- 25** **Touches ◀◀◀/▶▶▶ SCAN/SLOW (balayage/lent) (18)**  
Localisez un passage rapidement tout en observant l'image ou reproduisez un disque au ralenti.  
Lecture d'un disque.
- 26** **Touche ■ARRÊT (arrêt) (17, 19)**  
Arrêt de la lecture d'un disque.
- 27** **Touche ■■PAUSE (pause) (17)**  
Activation d'une pause de lecture d'un disque.
- 28** **Touche DVD MENU (menu DVD) (20)**  
Affichage du menu DVD sur l'écran du téléviseur.
- 29** **Touche ↵RETURN (retour) (21, 28)**  
Appuyez sur cette touche pour revenir à l'écran précédemment sélectionné, etc.

# Index

## Chiffres

- 4:3 LETTER BOX 52
- 4:3 PAN SCAN 52
- 4:3 MODE AMPLE 52
- 5.1 Channel Surround 12
- 16:9 52
- 1/TOUS DISQUES 42

## A

- A-B RÉPÉTER 47
- Affichage sur écran
  - Ecran d'installation 48
  - Ecran du menu de contrôle 27
- ALEATOIRE 45
- ANGLE 36
- ARRIÈRE-PLAN 52
- ATT.AUDIO 56
- AUDIO 34, 51
- AVANCÉ 39
- Avance rapide 18

## B

- Branchements 8, 10, 12

## C

- CD 4, 16
- CD VIDÉO 4, 16, 68
- Chapitre 5, 30, 67
- CHAPITRE 30
- CHOIX DE LA LANGUE 51
- CONTRÔLE PARENTAL 53

## D

- Dépannage 62
- Disc Memo 32
- DISQUE 30
- Disques utilisables 4
- DOLBY DIGITAL 10, 57
- DRC AUDIO 56
- DTS 58
- DVD 4, 16, 67

## E

- ÉCONOMISEUR D'ÉCRAN 52
- Ecran d'affichage
  - Ecran d'installation 48
  - Ecran du menu de contrôle 27
  - Fenêtre d'affichage du panneau frontal 22
- Ecran d'installation 48
- Ecran du menu de contrôle 27
- ÉCRANS 51
- Explorateur de disque 24

## F

- Fenêtre d'affichage du panneau frontal 22
- Fonctions PBC 20

## G, H

- Genre 25

## I, J, K

- Index 5, 30
- INDEX 30

## L

- Lecture aléatoire 45
- Lecture au ralenti 18
- LECTURE AUTO 53
- Lecture continue
  - CD/CD VIDÉO 16
  - DVD 16
- Lecture PBC 20, 67
- Lecture programmée 42
- LETTER BOX 52
- Localisation
  - d'un point spécifique 18
  - en regardant l'écran du téléviseur 18

## M, N, O

- Manipulation des disques 6
- MEGA CONTROL 60
- MÉMOIRE D'ÉTAT 56
- Menu de titre 19
- Menu DVD 20
- MENU DVD 51
- MIXAGE AVAL 57
- MODE DE PAUSE 53

## P, Q

- PAN SCAN 52
- Piles 7
- Plage 5, 30, 67
- PLAGE 30
- Pochette 24, 52
- PRO LOGIC 57
- PROGRAMME 42

## R

- Raccordement 8, 10, 12
- Recherche. Voir Localisation.
- RÉGLAGE AUDIO 56
- RÉGLAGE DE L'ÉCRAN 52
- RÉGLAGE PERSONNALISÉ 53
- RÉPÉTER 46
- Reprise de lecture 19
- Retour rapide 18
- RHÉOSTAT 53

## S

- Scène 5
- SCÈNE 30
- SÉLECTION DE PLAGE 56
- SORTIE NUMÉRIQUE 57
- Sortie numérique 10, 12, 57
- Sortie S-vidéo 8, 10, 13
- SOUS-TITRE 36

## T, U

- Télécommande 7, 58
- TEMPS/MÉMO 31, 32
- TEMPS/TEXTE 31, 32
- Titre 5, 30, 67
- TITRE 30
- TYPE TÉLÉ 52

## V, W, X, Y, Z

- VERROUILLAGE PARENTAL PERSONNALISÉ 40
- VES 37



